



**HAL**  
open science

# “Tierra, fuego y agua”: poder y sociedad entre el Ródano y los Pirineos durante la primera Edad del Hierro

Eric Gailledrat

► **To cite this version:**

Eric Gailledrat. “Tierra, fuego y agua”: poder y sociedad entre el Ródano y los Pirineos durante la primera Edad del Hierro. Les structures sociales protohistoriques a la Gàl×lia i a Ibèria, Mar 2013, Calafell, España. pp.97-118. halshs-01280312

**HAL Id: halshs-01280312**

**<https://shs.hal.science/halshs-01280312>**

Submitted on 29 Feb 2016

**HAL** is a multi-disciplinary open access archive for the deposit and dissemination of scientific research documents, whether they are published or not. The documents may come from teaching and research institutions in France or abroad, or from public or private research centers.

L’archive ouverte pluridisciplinaire **HAL**, est destinée au dépôt et à la diffusion de documents scientifiques de niveau recherche, publiés ou non, émanant des établissements d’enseignement et de recherche français ou étrangers, des laboratoires publics ou privés.

**Les estructures socials protohistòriques  
a la Gàl·lia i a Ibèria**

**Homenatge a Aurora Martín i Enriqueta Pons**

Maria Carme Belarte, Dominique Garcia, Joan Sanmartí (editors científics)

Arqueo Mediterrània 14/2015

**ARQUEO MEDITERRÀNIA**  
**14/2015**

**Les estructures socials protohistòriques  
a la Gàl·lia i a Ibèria**

**Homenatge a Aurora Martín i Enriqueta Pons**

Actes de la VII Reunió Internacional d'Arqueologia de  
Calafell (Calafell, del 7 al 9 de març de 2013)

Maria Carme Belarte (ICREA/ICAC)  
Dominique Garcia (IUF Aix Marseille Université)  
Joan Sanmartí (UB)  
(editors científics)

**ÀREA D'ARQUEOLOGIA - UNIVERSITAT DE BARCELONA**  
**INSTITUT CATALÀ D'ARQUEOLOGIA CLÀSSICA**

**Maria Carme Belarte, Dominique Garcia, Joan Sanmartí** (editors científics)  
Les estructures socials protohistòriques a la Gàl·lia i a Ibèria

**Primera edició:** gener 2016

**Tiratge:** 500 exemplars

**Direcció**

Josep Maria Gurt Esparraguera  
Joan Sanmartí Grego

**Consell de Redacció**

Jaume Buxeda Garrigós  
Miquel Àngel Cau Ontiveros  
Jaume Noguera Guillén  
Gisela Ripoll López  
Francesc Tuset Bertran

**Secretaria de Redacció**

David Asensio Vilaró  
Eduard Ble Gimeno  
Irene Cruz Folch  
Francisco José Cantero Rodríguez  
Rafel Jornet Niella  
Marisol Madrid Fernández  
David Montanero Vico  
Pau Valdés Matías  
Sílvia Valenzuela-Lamas

**Maqueta i coberta**

Natàlia Arranz

**Compaginació**

imaginatic

**Impressió**

Gràfiques Raventós Suau

**Edita**

**Departament de Prehistòria, Història Antiga i Arqueologia de la Universitat de Barcelona**  
Facultat de Geografia i Història  
Montalegre 6 - 08001 Barcelona  
Tel. 934 037 540  
dep-phaarq@ub.edu - [www.ub.edu/prehist/main.htm](http://www.ub.edu/prehist/main.htm)

**Institut Català d'Arqueologia Clàssica**

Plaça Rovellat s/n - 43003 Tarragona  
Tel. 977 249 133  
info@icac.cat - [www.icac.cat](http://www.icac.cat)

**Amb la col·laboració de**

**Organisme Autònom Municipal Fundació Castell de Calafell**  
Plaça Catalunya, 1  
43820 Calafell

Amb el suport de l'AGAUR (2012ARCS1 0019) i de l'IUF Aix-Marseille Université

D. L. T-27-2016

ISBN: 978-84-936769-4-0

## Índex

<b>Aurora Martín, Enriqueta Pons, vides paral·leles en l'arqueologia de Catalunya.</b> Narcís Soler Masferrer.....	7
<b>Introducció.</b> Joan Sanmartí, Dominique Garcia, Maria Carme Belarte .....	11
<b>Cuerpos sin rostro. Ostentación, violencia y representación social entre los iberos (siglos V-IV a.C.).</b> Carmen Aranegui Gascó .....	23
<b>Contrôle des réseaux et centres de pouvoir à l'âge du Fer : l'exemple de l'aristocratie biturige.</b> Olivier Buchsenschutz .....	39
<b>L'évolution en dents de scie des formes d'expression du pouvoir durant l'âge du Fer en Europe tempérée.</b> Patrice Brun .....	49
<b>Le pouvoir des chefs en Gaule méridionale protohistorique : entre onomastique, textes antiques et conquête romaine.</b> Michel Bats.....	61
<b>Héros, caciques et paysans armés en Languedoc et en Provence du VIIIe au IIe siècles avant J.-C.</b> Bernard Dedet, Georges Marchand .....	67
<b>Aristocrates et ploutocrates en Celtique méditerranéenne.</b> Dominique Garcia .....	87
<b>"Tierra, fuego y agua": poder y sociedad entre el Ródano y los Pirineos durante la primera Edad del Hierro.</b> Eric Gailledrat .....	97
<b>Les estructures socials en els estats ibèrics de la costa de Catalunya.</b> Joan Sanmartí, Rosa Plana, Aurora Martín .....	119
<b>Necròpolis, tombes i difunts. Anàlisi de les estratègies funeràries a la costa central catalana entre el bronze final i l'ibèric ple.</b> Raúl Balseira Moraño, Francisco Javier López-Cachero, Carme Rovira Hortalà .....	137
<b>Manifestacions materials de prestigi i distinció social en les diferents ocupacions del Mas Castellar de Pontós (Alt Empordà, Catalunya) (segles V-III aC).</b> David Asensio, Enriqueta Pons .....	151
<b>L'evidència arqueològica en la definició de la societat estatal arcaica ilergeta.</b> Emili Junyent.....	165
<b>La Serra del Calvari (la Granja d'Escarp, el Segrià). Una "protociutat" de la primera edat del ferro en la confluència dels rius Cinca-Segre.</b> Maria Pilar Vázquez Falip, Josep Medina Morales, Joan-Ramon González Pérez .....	193
<b>La societat ibèrica al Pallars Jussà (Lleida, Catalunya): l'aportació del sitjar del Serrat dels Espinyers d'Isona.</b> Cristina Belmonte, Ignasi Garcés, Sílvia Albizuri, Jordi Nadal, Marta Cama, Sabina Batlle, Marina Fernández, Karen Fortuny, Alba Sobrino, Marc Peiró, Immaculada Richaud i Elisabet Román .....	203
<b>Estats sense ciutats? El curs inferior de l'Ebre, el Maestrat i la plana de Castelló a l'edat del ferro.</b> Maria Carme Belarte, Jaume Noguera.....	211
<b>La configuració política del curs inferior de l'Ebre durant el primer mil·lenni a.n.e.</b> David Bea Castaño .....	227
<b>Ceràmiques importades, béns de prestigi, pràctiques socials i sistemes productius entre les comunitats ibèriques del nord-est peninsular.</b> David Asensio i Vilaró.....	237
<b>Estructura social y poder en las comunidades ibéricas de la franja central mediterránea.</b> Helena Bonet Rosado, Ignasi Grau Mira, Jaime Vives-Ferrándiz Sánchez .....	251
<b>Aristócratas iberos del sur: príncipes de trigo y vino.</b> Arturo Ruiz, Manuel Molinos, Carmen Rísquez .....	273
<b>Jerarquía y heterarquía en las cuencas extremeñas del Guadiana y Tajo durante el Período Orientalizante.</b> Alonso Rodríguez Díaz, Ignacio Pavón Soldevila, David M. Duque Espino.....	295
<b>El campesinado, un modelo antropológico para el estudio de la sociedad celtibérica.</b> Francisco Burillo Mozota .....	315



# “Tierra, fuego y agua”: poder y sociedad entre el Ródano y los Pirineos durante la primera Edad del Hierro

Eric Gailledrat\*

## Resumen

La evolución de las sociedades indígenas del territorio situado entre el Ródano y los Pirineos se inscribe en un contexto europeo más global, donde se suele aceptar un refuerzo de las estructuras de poder que se manifiesta particularmente por la emergencia del fenómeno urbano y la afirmación de una verdadera aristocracia. A menudo presentada como un periodo de rupturas, la primera Edad del Hierro se caracteriza efectivamente por una serie de cambios, perceptibles a nivel del hábitat, la cultura material o las prácticas funerarias. Esta noción de ruptura, sin embargo, debe ser matizada respecto a la visión a veces deformada que tenemos de las sociedades de la Edad del Bronce. En efecto, la modelización de estos procesos en términos de antropología social privilegia la idea de sociedades más o menos igualitarias y no totalmente sedentarizadas, que evolucionan durante la Edad del Hierro hacia sociedades de tipo pre-estatal. La aparición y el posterior desarrollo de la metalurgia del hierro, la acentuación de las interacciones con el mundo mediterráneo o la estructuración de territorios políticos acompañan efectivamente a partir del siglo VIII a.C. a un proceso de construcción identitaria en el cual las formas de poder existentes se vuelven más legibles en el registro arqueológico. A pesar de ello, más que una ruptura, la primera Edad del Hierro muestra ante todo la aceleración de procesos dinámicos iniciados anteriormente, y más precisamente durante el Bronce final.

*Palabras clave:* Edad del Bronce, Edad del Hierro, Languedoc mediterráneo, hábitat, territorios, cultura material, metalurgia, prácticas funerarias, aristocracia.

## Abstract

The evolution of the native societies settled between the Rhône and the Pyrenees is part of a more global context, in which it is usually agreed to recognize a strengthening of the power structures, in particular those related to the emergence of an aristocracy and to the rise of urban societies. Often presented as a period of rupture, the Early Iron Age is indeed accompanied by a series of noticeable transformations that are visible in the habitats, the material culture and the funeral practices. This concept should however be put in perspective due to the often biased vision we have of the societies of the Late Bronze Age IIIb. The modelling of these processes in terms of social anthropology tends to favour the idea of poorly settled egalitarian societies, quickly evolving during the Iron Age towards pre-state societies. The appearance and development of the iron metallurgy, the increasing of interactions with the Mediterranean world, as well as the structuring of political territories, go hand in hand from the beginning of the 8<sup>th</sup> century BC with a process of identity construction, where the forms of power become more clearly apparent in the archaeological register. This being said, more than a break, the Early Iron Age is characterized above all by an acceleration of previously launched dynamic processes that started during the Late Bronze Age.

*Keywords:* Bronze Age, Iron Age, Mediterranean Languedoc, settlement, territory, material culture, metallurgy, funerary practices, aristocracy.

\* CNRS-UMR 5140 “Archéologie des Sociétés Méditerranéennes”.  
Centre de Documentation Archéologique Régional. 390 av. de Pérols. F-34970 LATTES  
Labex ARCHIMEDE, programme IA ANR-11-LABX-0032-01





Figura 1. Mapa del Languedoc mediterráneo con la situación de los principales yacimientos de la Edad del Hierro.

Durante los inicios del I milenio a.C., las comunidades protohistóricas establecidas a uno y otro lado del Ródano siguen ritmos de desarrollo desiguales. Los territorios occidentales, vecinos del Golfo de León, se singularizan por un proceso de evolución específico, en cuyo seno los cambios sociales que acompañan el paso de la Edad del Bronce a la Edad del Hierro se ven intensificados bajo el impulso de dinámicas tanto internas como externas.

El marco geográfico elegido (fig. 1) corresponde a un conjunto coherente, el Languedoc mediterráneo, un corredor que parte de la orilla derecha del Ródano y se prolonga al sur por la llanura del Rosellón. Desde la región del Ródano hasta los márgenes meridionales de la región de Narbona, la llanura languedociense, bordeada de zonas de colinas, queda definida al oeste por los relieves de las

Cévennes y de la Montagne Noire. Esta franja de tierra más o menos estrecha y que alcanza como máximo unas decenas de kilómetros de anchura, se abre al nivel del valle del río Aude, que constituye una vía principal de penetración hacia el interior, sobre todo en dirección a las zonas atlánticas, a través del curso del Garona. Atravesada de oeste a este y de norte a sur por una serie de ríos de importancia desigual, en particular el Vidourle, el Lez, el Hérault, el Orb y, por supuesto, el Aude, esta entidad geográfica se divide tradicionalmente en dos conjuntos distintos, situados a uno y otro lado del valle del Hérault.

La llanura del Rosellón se abre al sur una vez superado el estrecho paso del sector de Sigean/Lapalme, marcado por el saliente de la cordillera de las Corbières marítimas en dirección al mar. El Rosellón también está atravesado de



Figura 2. Facies culturales en el Sur de Francia durante el Bronce final (grupos mailhacienses) y el Hierro Antiguo.

oeste a este por una serie de ríos, el Agly, la Têt y el Tech, con valles definidos tanto por el macizo de las Corbières como por los piedemontes pirenaicos, conjunto que queda cerrado al sur por la cadena de los Pirineos.

Del Ródano hasta los Pirineos, la franja litoral se caracteriza finalmente por la presencia de lagunas, hoy más o menos extensas. El paisaje ha evolucionado considerablemente

desde el I milenio a.C.; en efecto, hay que restituir para esta época una interfaz aún más marcada por tierras bajas húmedas, lagunas, que han condicionado de forma importante no sólo los esquemas de poblamiento sino también la geografía de los contactos con el mundo mediterráneo que tienen lugar durante la protohistoria.

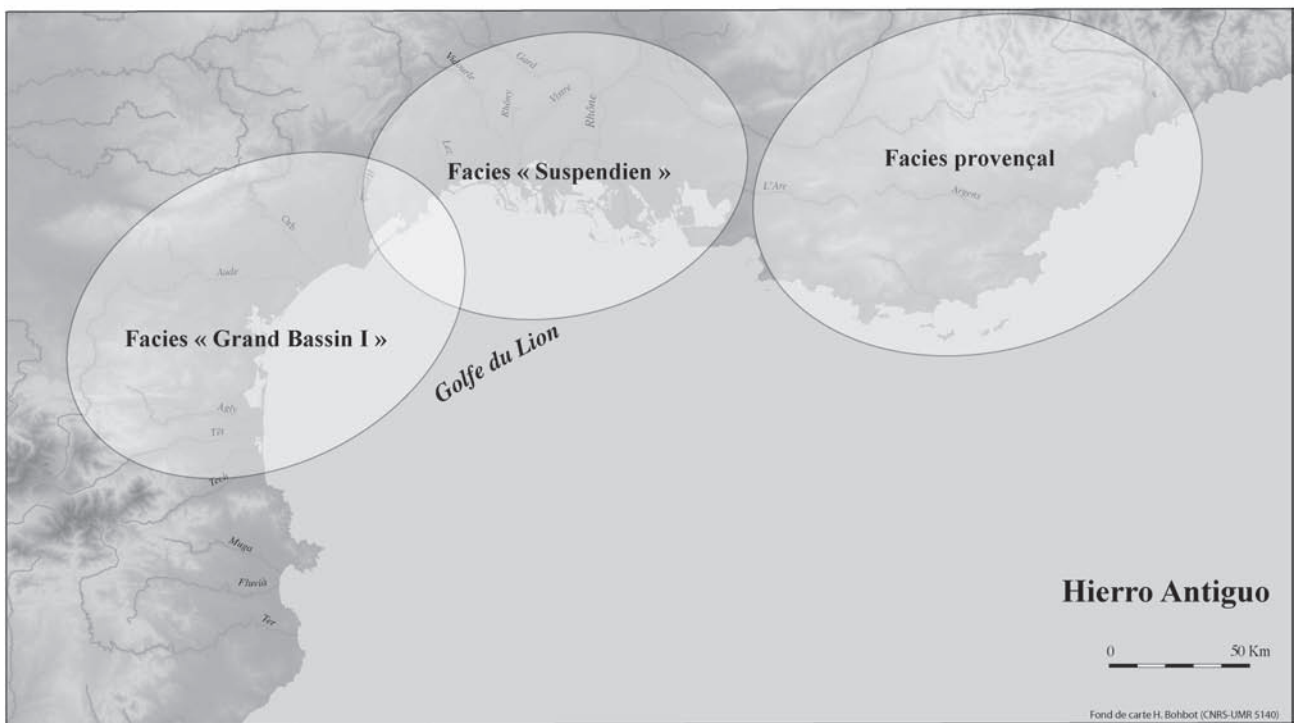
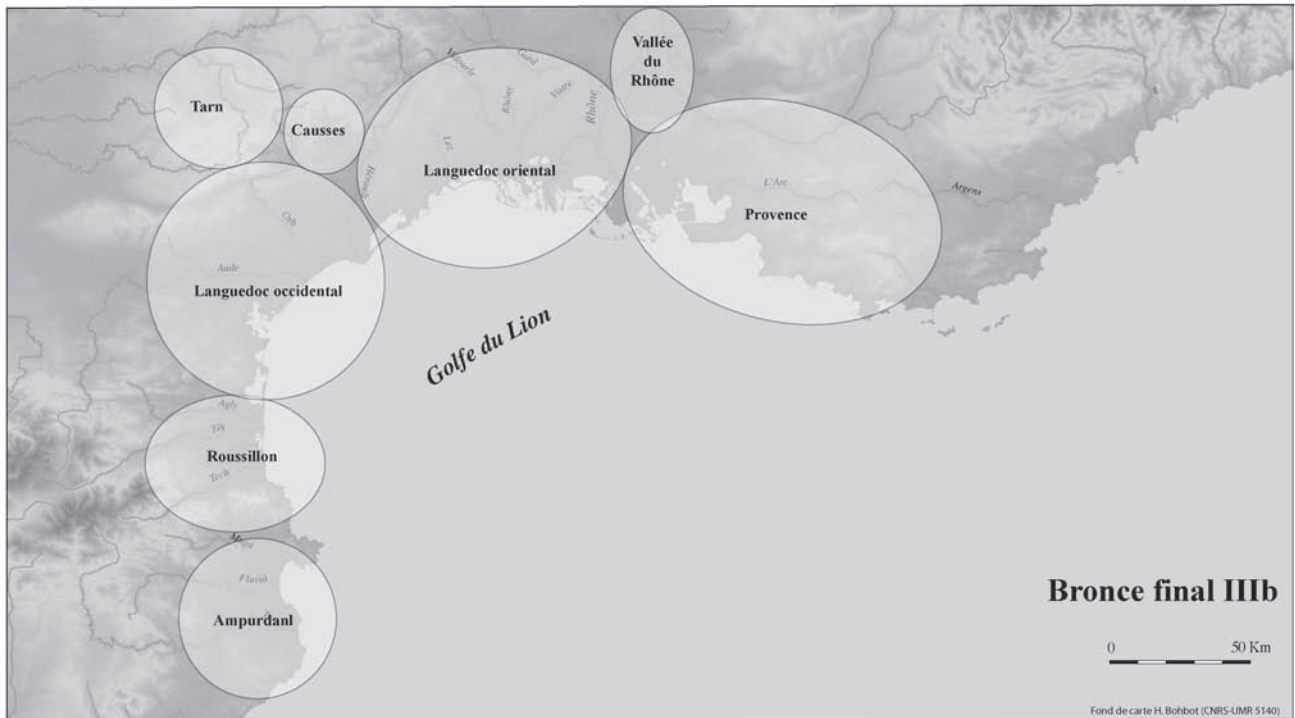
El área del Languedoc-Rosellón constituye entre el

Bronce final y la primera Edad del Hierro un foco cultural particularmente activo a escala del Mediterráneo noroccidental, donde se cruzan grandes corrientes culturales, especialmente las procedentes del mundo ibérico por un lado, y del ámbito noralpino por el otro.

### Rupturas y continuidades

La primera Edad del Hierro es presentada frecuentemente como un periodo de rupturas: en primer lugar, ruptura tecnológica, con la aparición y, más tarde, el desarrollo de la siderurgia, que no sólo define un nuevo marco cronocultural sino que implica también un salto cualitativo en la producción manufacturera, así como un cambio profundo en las posibilidades de acceso a la materia prima. A una técnica mucho más compleja de controlar que la del bronce, responde, en efecto, una accesibilidad mucho mayor al mineral de hierro. Este parámetro, junto con las cualidades propias de los objetos elaborados con este nuevo metal, explica en gran parte la rapidez con la cual la siderurgia se difunde a partir de algunos focos innovadores, entre ellos la zona del Golfo de León.

Se trata también de una ruptura económica, indicada tanto por una evolución más general de los modos de explotación de los recursos como por la inserción progresiva del área languedociense en sistemas complejos de intercambio con el mundo mediterráneo, sistemas que adquieren una dimensión hasta entonces desconocida, como consecuencia de lo que se acostumbra a llamar fenómeno colonial.

Se trata además de una ruptura cultural, porque, si bien las teorías invasionistas están evidentemente pasadas de moda desde hace tiempo y actualmente se privilegian los factores de evolución de las sociedades, a la vez internos y continuos y con ritmos a menudo lentos, los siglos VIII-VI a. C. son igualmente un periodo de cambios rápidos, con una evolución perceptible a través de las facies materiales, de las formas de hábitat o incluso de las prácticas funerarias.

Durante el Bronce final IIIb, el grupo "mailhaciense", aunque compuesto por diversas facies regionales desde el Ampurdán hasta la Provenza, nos da una imagen relativamente coherente y homogénea de las culturas indígenas del Sur de Francia. La primera Edad del Hierro ve en cambio la afirmación de entidades regionales más marcadas con -en el caso de las regiones situadas al oeste del Ródano- una clara separación entre el Languedoc occidental y el oriental. La facies "Grand Bassin I" por un lado y la facies "suspendiense" por otro, no atestiguan una fragmentación sino un proceso de consolidación de entidades culturales y sociales anteriores (fig. 2).

Finalmente, esta presunta ruptura se produce a nivel social, en el sentido de que el paso a la primera Edad del Hierro se presenta normalmente como sinónimo de una jerarquización acentuada, ligada a la emergencia de una "élite" o de una "aristocracia". No obstante, su traza resulta difícil de reconocer fuera del registro funerario, donde una franja concreta de la población tiende efectivamente a singularizarse. La lectura de estos cambios palpables es ambigua, ya que, si bien se perfila la imagen de unas sociedades con mayor desigualdad que en el

período anterior, la traducción de esta constatación en términos antropológicos sigue siendo discutida, como resultado de la confrontación entre unos modelos sociales preestablecidos y una lectura a veces primitivista de las culturas de la Edad del Bronce, mientras que se confunden equivocadamente las nociones de sistemas desiguales y de estructuras sociales complejas.

Los distintos aspectos mencionados están evidentemente interrelacionados, y remiten de modo innegable a una dinámica propia de este periodo. Sin duda, uno de los fenómenos más destacados es la interacción creciente entre las sociedades indígenas languedocienses y el mundo mediterráneo; la comparación entre la Provenza y Cataluña permite contextualizar estos fenómenos bajo una lógica común, en la cual el impacto de las relaciones con las esferas griega, etrusca y fenicia aparece como determinante.

### Interacciones mediterráneas

El Golfo de León presenta particularidades en distintos aspectos. La supuesta realidad de una apertura antigua al mundo mediterránea, anterior al desarrollo de la práctica greco-etrusca de la *emporía*, permanece globalmente desconocida y, en consecuencia, subestimada. Dichos contactos "precoloniales", anteriores a la implantación de los griegos a principios del siglo VI a.C. entre el Ampurdán y Provenza, son, en efecto, poco legibles en el registro material. En todo caso, y como en otras zonas del Mediterráneo, la lógica de estos contactos evoca reconocimientos de itinerarios marítimos y la instauración de relaciones privilegiadas con las élites indígenas. Los objetos con fuerte carga simbólica -elementos suntuarios o simplemente exóticos-, normalmente exhumados en contextos funerarios especiales, sugieren prácticas de don, en paralelo con relaciones de hospitalidad plenamente inscritas dentro de los códigos de representación social aristocrática del Mediterráneo arcaico. Copas griegas y otros vasos de servicio, asadores y cuchillos de origen mediterráneo, evocan ritos de comensalidad, el reparto de la carne, el consumo de bebidas alcohólicas según ritos codificados atestiguados por los conjuntos específicos documentados en las necrópolis "Grand Bassin I".

Ganarse a los individuos situados a la cabeza de las comunidades indígenas, personajes ineludibles, que ocupan de hecho el papel de interlocutores privilegiados, significa en este caso sentar las bases de relaciones de intercambio más regulares, más seguras y sostenidas. Las motivaciones de las distintas comunidades indígenas, o incluso de sus distintos componentes sociales, por un lado, y por otro, las motivaciones de los navegantes mediterráneos que tocaban las costas del Golfo de León durante los siglos VIII-VII a.C., parecen converger durante este periodo, pero esta aparente uniformidad de comportamiento resulta sin duda engañosa en muchos puntos. En realidad, es preciso tomar en consideración no solamente "una", sino "varias" lógicas de contacto, que son a la vez causa y consecuencia de la evolución de las estructuras sociales indígenas.

Pese a ello, no hay que olvidar la realidad más global de un proceso de imbricación de sistemas distintos, proceso que conduce inevitablemente a una evolución de las estructuras



Figura 3. Distribución de las importaciones fenicias del siglo VII a.C. en el Golfo de León.

económicas y sociales indígenas. La dimensión política está de hecho presente, poniendo de relieve la importancia de las formas locales de poder dentro de este mecanismo.

La singularidad del Golfo de León respecto a las regiones situadas más al este, concretamente la Provenza, reside en parte en la mayor precocidad y diversidad de estos contactos “precoloniales” en esta última región. Aun siendo menos intensas en la zona que nos ocupa, estas relaciones “precoloniales” proyectan una imagen que es, en definitiva, bastante parecida a la del noreste de la península Ibérica. Ciertos focos de atracción se configuran desde principios de la Edad del Hierro en el litoral languedociense, sugiriendo incluso, según algunos autores, la existencia de circuitos más antiguos. Los sectores de la desembocadura del Lez, del Hérault, del Aude, o incluso del Têt, no solamente fueron afectados por estos contactos mediterráneos arcaicos, sino que parecen indicar la existencia de circuitos marítimos bien establecidos, que incluyen escalas bastante regulares a lo largo de la costa. Esta geografía de los contactos mediterráneos, bastante evidente durante el siglo VII a.C., va en paralelo con la constitución de entidades territoriales indígenas con límites más o menos definidos, pero en el seno de las cuales, primero ciertos yacimientos y más tarde ciertos grupos sociales, adquieren una cierta preeminencia y consolidan una posición o incluso un estatus preexistente.

Cabe subrayar igualmente la pluralidad de estos contactos, como reflejo de la atracción real ejercida por esta zona languedociense, que no sólo ofrece conexiones esenciales con regiones lejanas, particularmente a través de los valles del Ródano al norte y del Aude al oeste, sino también potencialidades importantes en términos de recursos agrícolas y mineros. Sin embargo, más que los recursos en sí mismos,

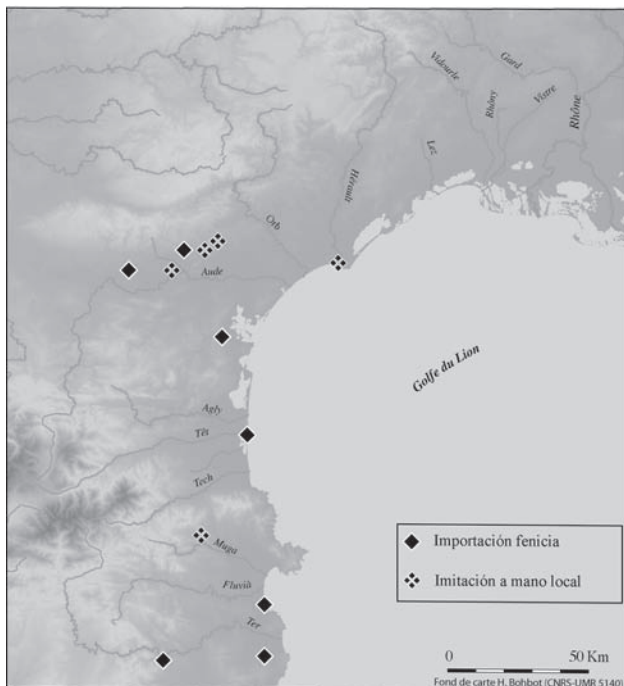
son las comunidades que ocupan estos territorios y controlan la salida al mar de estas redes quienes suscitaron el interés de los navegantes fenicios, griegos y etruscos.

Estas comunidades presentan, pues, a inicios de la primera Edad del Hierro, un nivel de estructuración suficientemente elevado para poder responder a estas demandas mediterráneas, más allá del contacto episódico y aleatorio de naves atracando en uno u otro punto del litoral. “Complejidad” y “estructuración” no son necesariamente sinónimos de aumento de jerarquización; lo que se vislumbra aquí es la capacidad de unos grupos para organizar o incluso garantizar las condiciones materiales del intercambio, para orientar o dinamizar las redes existentes, y quizás ya para movilizar fuerzas productivas que hasta entonces se orientaban a las necesidades locales. En cualquier caso, sería un error considerar el mundo languedociense de los siglos VIII-VII a.C. como pasivo y capaz solamente de reaccionar a un estímulo externo. La lógica que interviene es evidentemente más compleja, en particular a la hora de definir el papel de las elecciones indígenas en relación a la naturaleza o a la geografía de estos contactos con el “otro” mundo, que es el de los navegantes mediterráneos (Gailledrat 2014).

Varias corrientes se superponen así a lo largo de las costas languedocienses durante el siglo VII a.C., y más especialmente durante la segunda mitad del mismo. Se trata, en primer lugar, de una corriente griega, vinculada de una manera u otra a la Italia meridional o a Sicilia, y dentro de la cual parecen haberse integrado durante los últimos años de este siglo los etruscos y otros griegos, los foceos, con un objetivo muy preciso por parte de estos últimos, vinculado al reconocimiento previo de los contextos donde se efectuarán las fundaciones coloniales o empóricas del siglo siguiente.

En cuanto a la corriente fenicia, resulta más circunscrita, tanto en el espacio como en el tiempo, dado que las navegaciones dirigidas hacia el Golfo de León desde las zonas meridionales de la Península o de Ibiza se limitan al siglo VII a. C., y afectan solamente a una franja concreta del litoral languedociense. Se trata de las regiones situadas al oeste del valle del Hérault, es decir el Languedoc occidental de facies “Grand Bassin I” y el Rosellón, en este momento culturalmente similares. Los raros objetos fenicios hoy conocidos, así como sus imitaciones locales, se concentran, pues, salvo alguna excepción, en este territorio centrado en el bajo curso del Aude (fig. 3).

En este área tenemos una entidad coherente, que una gran parte de los investigadores coinciden en identificar como el embrión de un componente étnico, el de los elisices, mencionados por Hecateo de Mileto y más tarde por Herodoto. La coincidencia entre el espacio ocupado por este grupo y la geografía de los contactos fenicios no puede ser fortuita. Demuestra, si ello fuera necesario, toda la importancia de esta región del Aude, que constituía en este momento una entidad lo bastante atractiva para llamar la atención de los navegantes orientales. Quedan por definir los términos de esta dinámica de contactos. En relación al afán por obtener nuevas fuentes de abastecimiento en metales que se atribuye tradicionalmente a los fenicios, se comprueba que efectivamente el Languedoc occidental y



Figura 4. El poblado de Le Traversant (Mailhac) (Bronce final IIIb / Hierro Antiguo).

central no está desprovisto de tales recursos. Éstos son accesibles de manera más o menos cercana en el área costera, mientras que el valle del Aude constituye la desembocadura de una vía de circulación mayor que une el Mediterráneo al Atlántico, desde donde es posible acceder a diversas fuentes de estaño.

A la luz de los datos materiales disponibles para este periodo, tenemos aquí un argumento suplementario para reconocer la importancia previa de los poderes económicos y políticos indígenas. En este caso, los contactos privilegiados establecidos con el mundo mediterráneo durante los siglos VIII y VII a.C. parecen haber intensificado una situación en la cual ciertos individuos, o ciertos grupos, ejercen una forma de preeminencia sobre los demás. Pero, ¿es necesario buscar en tales contactos el origen de lo que percibimos como desigualdades?

Sea como fuere, la costa del Languedoc y el Rosellón se presenta como una zona aparte dentro del panorama más

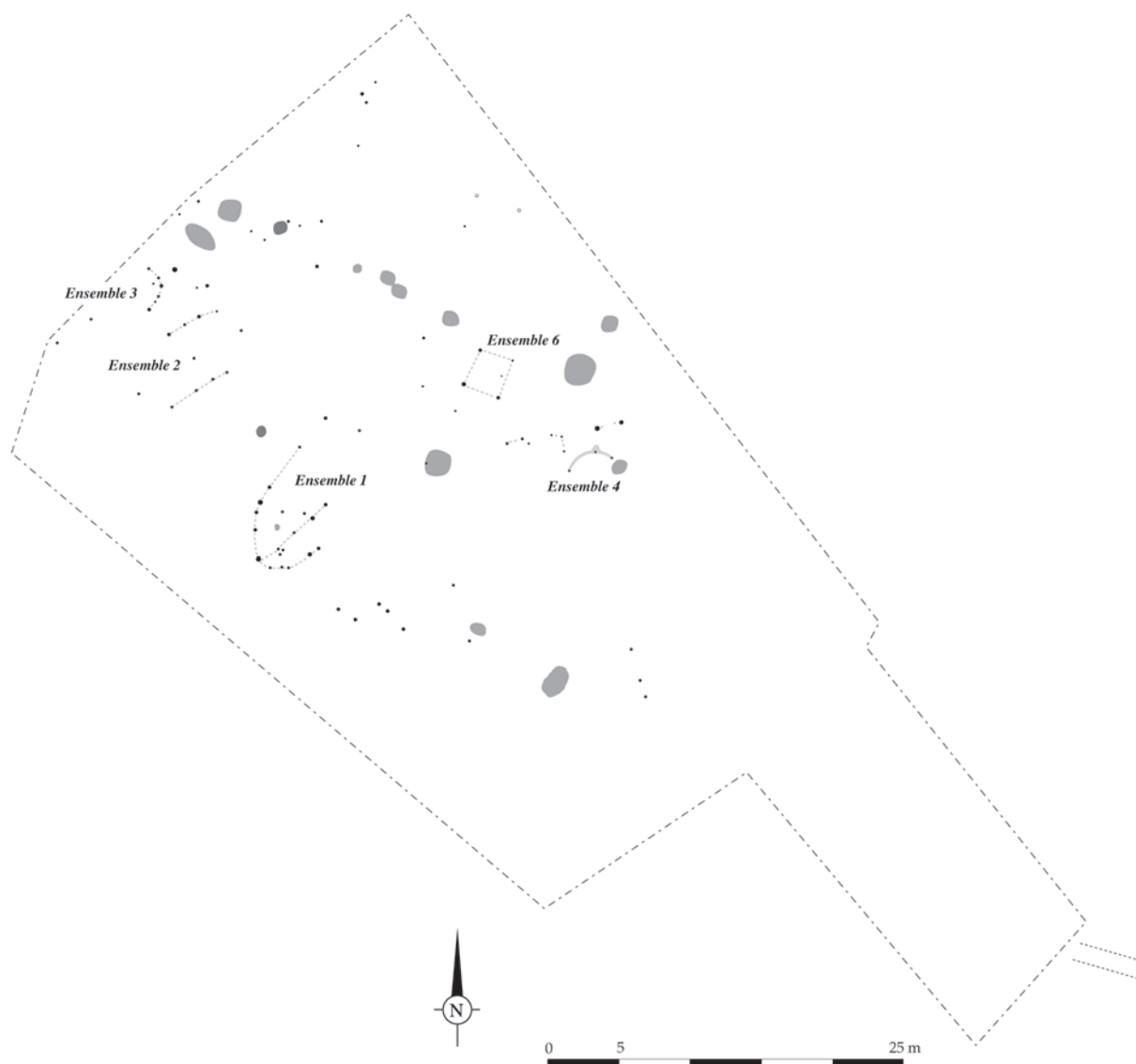
global del Mediterráneo noroccidental. Ello es cierto en el siglo VII a. C.; y sigue siendo cierto a principios del siglo siguiente, momento de las implantaciones coloniales griegas y de la constitución de nuevas redes de intercambio, a la vez más intensas y más regulares que antes.

En efecto, en el siglo VI a.C., la geografía de las fundaciones griegas refleja en sí misma el interés ya antiguo por la región languedociense, o incluso su reputación en el imaginario mediterráneo del Occidente lejano. *Massalia* a un extremo y *Emporion* en el otro enmarcan el Golfo de León. La presencia de griegos foceos presentida en Agde desde el principio de este siglo completa este esquema donde la noción de influencia se revela multiforme y no se limita al estricto control de un territorio.

Con respecto a Agde, un *emporion* parece prefigurar la colonia massaliota establecida a finales del siglo V a. C. Implantado en los márgenes orientales del grupo "Grand Bassin I", este *emporion* no hace más que formalizar un poco



más un lugar de encuentro previo en la desembocadura del río Hérault, cuyo interés no se reduce a las posibilidades de acceso a los altiplanos del Larzac, y desde allí a la zona del Macizo Central, sino que incluye también el acceso a importantes yacimientos mineros, especialmente de cobre.

Queda pendiente la cuestión de la elección de la desembocadura del río Hérault en vez de la del Aude, en el sector de Montlaurès (Narbona), *oppidum* fundado poco antes de la mitad del siglo VI a.C. e identificado como la *Naro* o *Narbo* de las fuentes antiguas, “capital” del dominio elisice (Barrauol 1973). En efecto, no es posible evitar interrogarse sobre la ausencia, no solamente de una colonia en un sentido estricto, sino incluso de un *emporion* griego en esta parte precisa del litoral, es decir, en un sector potencialmente mucho más interesante que cualquier otro de la costa languedociense o catalana. Si tal instalación física no se realizó, a pesar de los interrogantes que plantea el *emporion* de Pech Maho, es seguramente porque no se reunían las condiciones necesarias, como consecuencia del poder y del alto nivel de estructuración de la entidad indígena que, precisamente, ocupa la zona de Narbona y sus alrededores. La idea de un sistema poderoso y bien organizado a nivel económico y político, desarrollado alrededor de los estanques de Narbona y del valle del Aude, coincide claramente con esta realidad, que permitió restringir, sin excluirlas, las veleidades comerciales de *Massalia*.

De modo más o menos implícito, se tiende a poner de relieve la dinámica de contacto propia de las zonas costeras del Mediterráneo para explicar la evolución constatada a principios del primer milenio a.C. dentro del mundo indígena. Los procesos de jerarquización social, reales o supuestos, tienden así a ser considerados como la consecuencia más o menos rápida, y bastante directa, de lazos privilegiados establecidos, en un primer tiempo, entre navegantes mediterráneos y una franja restringida de las sociedades languedocienses. Si bien los límites de dicho razonamiento han sido ya evocados, cabe igualmente considerar un probable reforzamiento del poder, que no sólo se expresaría dentro de los grupos constituidos, desde el nivel de la aldea al del linaje o de la tribu, sino que sería igualmente indicativo de la constitución, o de la acentuación, de sistemas jerárquicos intercomunitarios.

En efecto, se pueden observar las primicias de tales organizaciones a principios de la primera Edad del Hierro, pero hay que esperar al siglo VI a.C. para asistir a una verdadera amplificación de este fenómeno, siguiendo así un movimiento mucho más general, comprobado a escala del Mediterráneo occidental. Varias nociones intervienen en este momento, en particular la de competición por el acceso a los bienes mediterráneos o por el control de las redes de intercambio. Interviene también la de coerción, en la medida en que se considera una presión social y económica con el objetivo de extraer excedentes para responder a la demanda creciente ligada a un sistema de intercambio en pleno desarrollo y de carácter desigual.

De esta manera, el proceso histórico conocido como “fenómeno colonial” parece haber tenido un impacto determinante, confirmando *a priori* la idea de una ruptura vinculada al paso a la primera Edad del Hierro. Queda aún el riesgo importante de privilegiar los factores de evolu-

ción externos (en este caso mediterráneos) en detrimento de factores internos, así como el de privilegiar un tiempo “corto” frente a un tiempo “largo”, es decir el intervalo del fenómeno colonial (siglo VI a.C.) en detrimento del que hunde sus raíces en la Edad del Bronce, en especial en la dinámica que caracteriza, a escala de la Europa occidental, el periodo del Bronce final.

En efecto, las lógicas internas deben ser consideradas prioritarias, en el sentido de que estamos lejos de tratar con sociedades pasivas o estáticas, que, en definitiva, solamente hubieran evolucionado como consecuencia de los contactos establecidos con las civilizaciones clásicas. Particularmente, hay que tener en cuenta el papel ya antiguo de dichos mundos “indígenas” de la Francia meridional en el impulso de redes de intercambio a larga distancia, que ponían en relación las zonas atlánticas, continentales y mediterráneas, todo ello mucho antes de las ya mencionadas navegaciones “exploratorias” de la época arcaica.

En consecuencia, las regiones mediterráneas no están desconectadas de un ambiente más amplio; a escala de Europa occidental, existen tendencias comunes precisamente ligadas a este momento de transición a la primera Edad del Hierro, y más precisamente a la constitución de formas de poder más marcadas. Se trata, pues, de un fenómeno complejo, irreductible a las meras relaciones directas mantenidas entre élites languedocienses y navegantes mediterráneos.

### Una imagen contrastada

De hecho, solo una aproximación más o menos global a estas sociedades de finales de la Edad del Bronce y de principios de la Edad del Hierro nos puede aclarar esta cuestión de manera significativa. Hábitats, necrópolis y cultura material nos ofrecen así imágenes complementarias, a veces contrastadas, que a menudo es delicado interpretar a través del prisma de la antropología social y política.

En este sentido, resulta significativa la información que se puede extraer del análisis de las formas de hábitat. En efecto, estas últimas no revelan durante la Edad del Bronce diferencias destacadas que permitan suponer diferencias de estatus entre individuos, dado que hasta la fecha sólo conocemos habitaciones bastante uniformes, modestas por su tamaño y por los materiales empleados. Se trata de casas construidas en barro sobre armadura de madera, que raramente emplean piedras para reforzar los basamentos; son viviendas con estancia única, cuya superficie, en los pocos ejemplos conocidos, raramente sobrepasa los 10 a 20 m<sup>2</sup>.

Del Languedoc oriental al Rosellón, la situación es similar para la primera Edad del Hierro, sobre todo a principios de este periodo. En el Languedoc occidental, el hábitat correspondiente a la facies “Grand Bassin I” no refleja en absoluto la magnificencia del ajuar de algunas sepulturas contemporáneas. Pero los límites de la documentación se plantean aquí aún con mayor razón, ya que sólo disponemos de algunas plantas de edificios más o menos arrasados, a menudo incompletos, y sobre todo que nos falta una visión global de estas aglomeraciones (fig. 4). A escala del Languedoc, tanto si se trata de hábitats de llanura como de altura, ni



Figura 5. Habitaciones de los siglos VI-V a.C. construídas con postes de madera y manteado de barro (Cayla de Mailhac, nivel II).

la arquitectura ni el material mueble nos permiten restituir diferencias susceptibles de ser interpretadas en términos de desigualdad social.

Aun sin evocar el caso de algunas “cabañas” de dimensiones excesivamente reducidas, que cabe identificar como construcciones anejas más que como viviendas, el fenómeno

de agrupamiento e implantación sobre lugares elevados que caracteriza el siglo VI a.C., no refleja una evolución neta del ámbito doméstico (fig. 5 y fig. 6). Si bien se aprecia una evolución progresiva de las técnicas de construcción, con la introducción del adobe sobre zócalo de piedra, y aunque se comprueba el inicio de ciertos procesos de urbanización

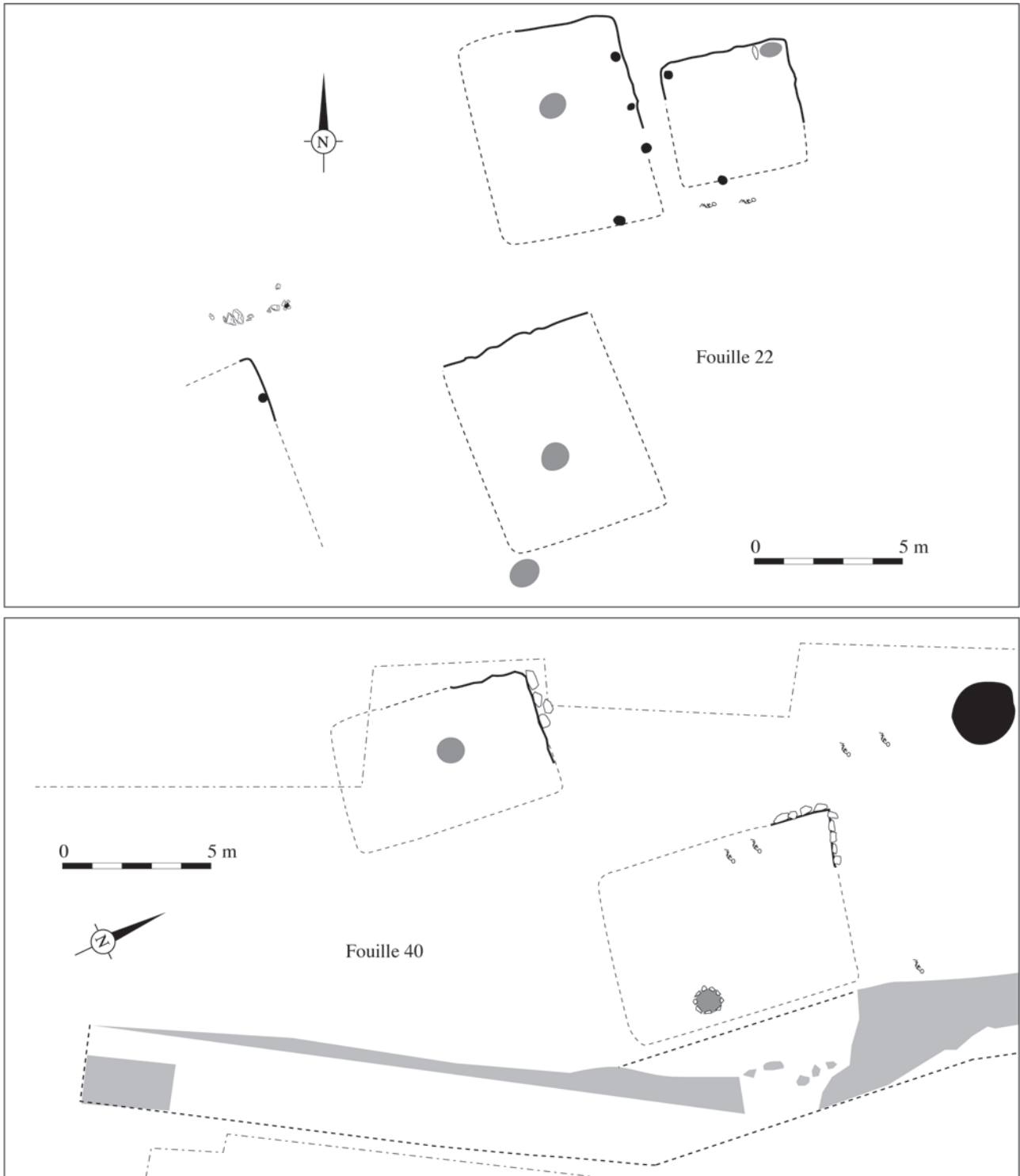
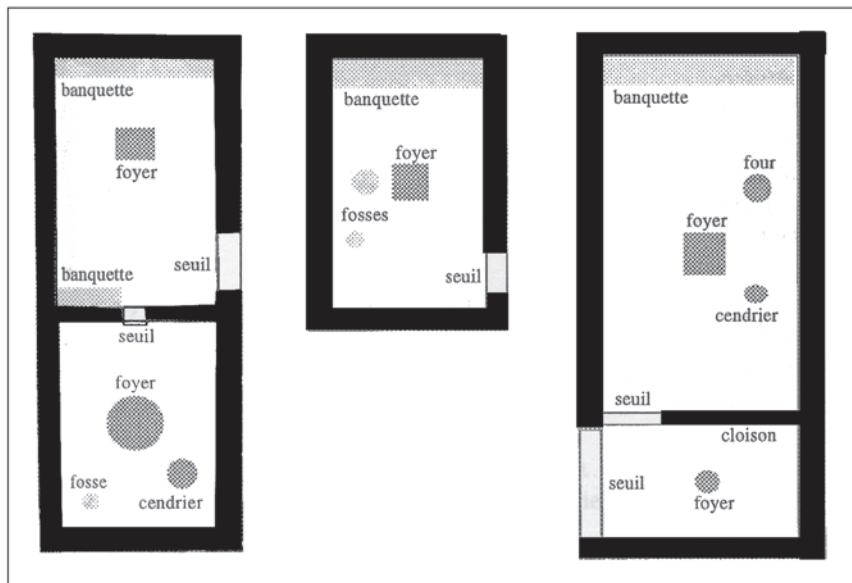

Montlaurès (Narbonne) (v. 500-450)

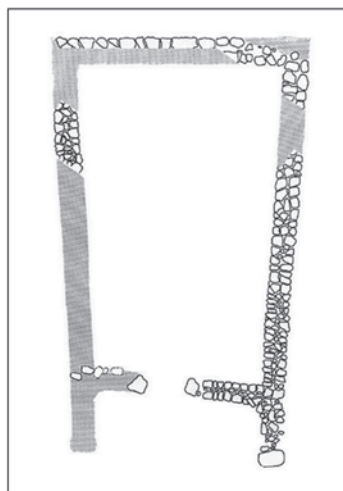

La Moulinasse (Salles d'Aude) (v. 525-500)

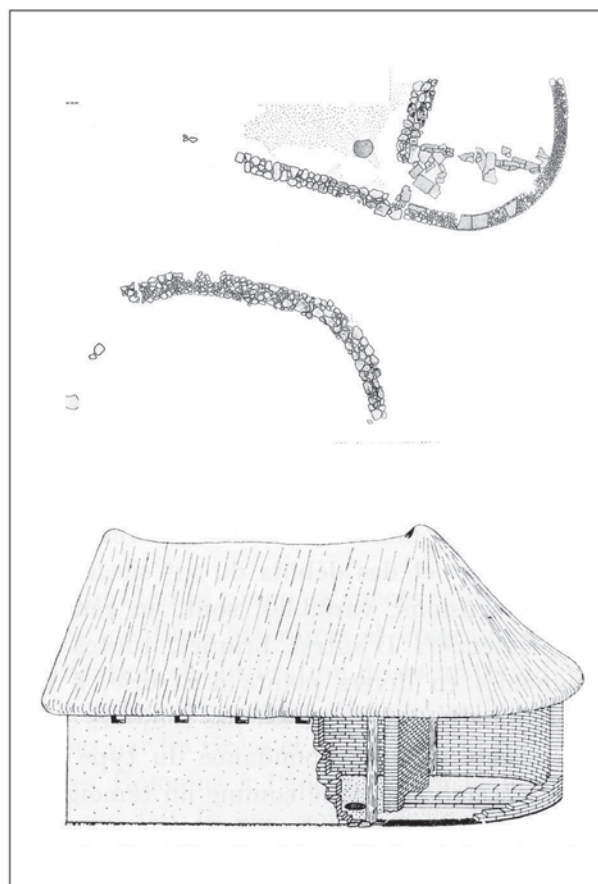

La Monédière (Bessan) (v. 540-500)

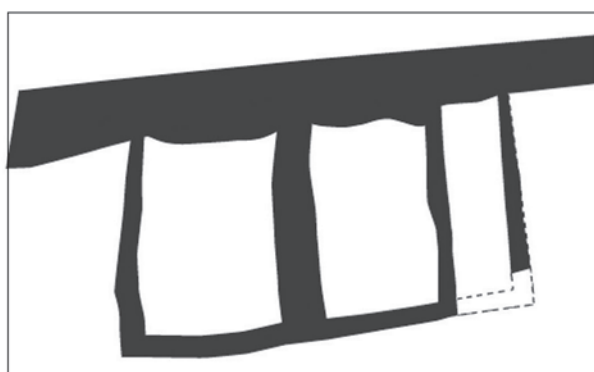

Pech Maho (Sigean) (v. 540-500)

Figura 6. Ejemplos de plantas de habitaciones de los siglos VI-V a.C. en Languedoc occidental construídas con zócalos de piedra y elevaciones de adobes o de barro amasado.



con la creación de bloques compuestos por varias casas que comparten muros medianeros, la superficie de las viviendas sigue siendo reducida durante los siglos VI-V a.C., y las plantas de las casas evolucionan muy lentamente desde los habitáculos tradicionales de habitación única, sin que se compruebe la existencia de casas complejas. En cualquier caso, no es posible detectar todavía indicios claros de diferenciación de las viviendas en el marco de cada comunidad.

Por otra parte, nada nos indica que el hábitat, en el sentido del espacio doméstico, constituya en este momento un campo de expresión del estatus social de individuos o familias. Un estatus, unas funciones peculiares adquiridas o heredadas dentro del grupo, una riqueza vinculada a otros aspectos de la vida material... Todo esto puede resultar impalpable para arqueología. Por otra parte, la antropología social nos muestra, mas allá de ejemplos y situaciones particulares, toda la complejidad de las interacciones que actúan al nivel político, económico, social o incluso religioso, en la definición de sistemas dentro de los cuales el poder encuentra múltiples formas de expresión.

La noción de “ruptura”, invocada para caracterizar la transición a la primera Edad del Hierro, se apoya en gran parte sobre nuestra percepción de una realidad anterior, propia de las sociedades del final de la Edad del Bronce. Pero, desde el punto de vista historiográfico, este periodo de transición sigue siendo considerado globalmente como poco dinámico. Así, las sociedades de la época se describen no sólo como poco jerarquizadas, sino también como bastante cerradas e imperfectamente sedentarizadas, donde la división del trabajo sería débil y con una economía de subsistencia en la cual predominaría el “modo de producción doméstico”. Ni siquiera la metalurgia indicaría todavía una verdadera especialización del trabajo, y las principales innovaciones en este campo siguen siendo consideradas como el resultado de la actividad de artesanos itinerantes...

Por tanto, aun sin proponer una lectura modernista de dichas sociedades, es preciso reconocer que la imagen que tenemos de las mismas parece discutible en muchos aspectos, como mínimo en cuanto a la atención excesiva que se da a la dimensión regional de los fenómenos observados, ignorando así los procesos más globales y las conexiones que vinculan este momento distintas zonas de Europa occidental.

En este contexto, durante las últimas décadas han sido propuestos varios modelos socio-económicos que, más que excluirse, parecen más bien complementarios entre sí. Se trata, en primer lugar, del modelo propuesto por Michel Py (1993) para el Languedoc, con un sistema agro-pastoral basado en una ocupación complementaria del litoral y del hinterland. En segundo lugar, el modelo elaborado por Dominique Garcia (2004) pone en relación, en una perspectiva más global, la práctica del cultivo de rozas con la dispersión de poblados de tamaño reducido, con ritmos de ocupación variables y generalmente cortos. En este mismo esquema, la escasa jerarquización interna de estas sociedades del Bronce final, organizadas según el modelo “tribal acéfalo”, se explicaría por la imposibilidad estructural de constituirse en grupos más extensos.

A la hora de darles valor de modelo, estas propuestas

plantean problemas. Aun cuando los ritmos cortos pueden efectivamente caracterizar una gran parte de los asentamientos de este periodo, y aunque consideremos el peso importante, en algunas zonas, de prácticas agro-pastorales que suponen tanto la búsqueda de nuevas tierras cultivables como una importante ocupación cavernícola vinculada a vías de trashumancia, nada se opone a reconocer la existencia de estructuras sociales de una cierta complejidad dentro de las cuales pudieron operar estos mecanismos.

En primer lugar, la idea de una sedentarización inconclusa debe ser seriamente matizada. Aunque se acepta esta idea, no significa en absoluto la inexistencia de territorios bien definidos de los que se habrían apropiado estas comunidades del final de la Edad del Bronce, ni siquiera de auténticos territorios, en el sentido de espacios administrados y controlados que suponen la existencia de poderes locales o que sobrepasan los límites del ámbito aldeano. Más que un modelo realmente expansivo y algo anárquico, los ritmos cortos del hábitat quizás sugieren desplazamientos regulares dentro de espacios geográficos bastante amplios y todavía circunscritos, controlados, ocupados y explotados por un conjunto de grupos aldeanos, de familias, de linajes que habían desarrollado entre ellos formas de cooperación, de alianza y, por qué no, de dependencia.

Por otra parte, algunos yacimientos se singularizan desde el Bronce final IIIb, lo que nos invita a reconocer las primicias de un fenómeno de proto-urbanización. Se trata en este caso de asentamientos de altura que se distinguen no solamente por su situación topográfica, sino también por el papel estructurador desde el punto de vista territorial que varios de ellos parecen haber desempeñado desde este momento. Nos referimos en particular a yacimientos como *Ruscino*, *Carsac* y *Mailhac* en el Rosellón y Languedoc occidental, o *Sextantio*, *Roque-de-Viou* y *Le Marduel* en el Languedoc oriental.

Los ritmos de ocupación de tales yacimientos son difíciles de definir, pero la idea de una ocupación temporal o intermitente de los mismos resulta tanto menos apropiada cuanto que está basada sobre una documentación muy parcial, así como sobre una visión a veces peyorativa de las arquitecturas de madera y tierra características de este periodo. En cambio, es tentador reconocer en tales asentamientos poblados agrupados que, en muchos aspectos, prefiguran los *oppida* del final de la primera Edad del Hierro. Se trata, en este sentido, de poblados permanentes (e incluso a veces fortificados), que atestiguan la estabilidad de algunas comunidades, así como un dominio sobre tierras bien delimitadas, dentro de las cuales los poblados “secundarios” pueden en efecto (como durante toda la Edad del Hierro) conocer tiempos de ocupación más cortos. En cualquier caso, esta documentación muestra que la idea de una sedentarización imperfecta de las poblaciones del Bronce final es inoperante. Inoperante resulta también la presunción de sociedades “semi-sedentarizadas” (o “semi-nómadas”), y, “por tanto”, poco estratificadas, o incluso desprovistas de cualquier forma de poder. Tanto la Historia como la Antropología Social ofrecen sobre este punto suficientes desmentidos (Clastres 1974 ; Testart 2005).



Figura 7. Evolución de las formas cerámicas entre las fases I (arriba) y III (abajo) de la necrópolis de Le Moulin en Mailhac (según Janin 1992, fig. 4, p. 249).

Siempre desde el punto de vista historiográfico, resulta sintomático que, si se atribuyen funciones económicas preeminentes a tales poblados (lugares de mercado, de actividades especializadas...), o incluso funciones simbólicas (lugares de reunión comunitarios...), la dimensión política está generalmente ausente del discurso. Ello no es más que la consecuencia del modelo antropológico elegido, que pretende identificar estas comunidades humanas con sociedades “acéfalas”, es decir, sin poder o sin poder efectivo. De hecho, la noción de “poder político”, salvo raras excepciones, sólo se utiliza por parte de los arqueólogos que operan en el sur de Francia para momentos tardíos, cuando

el mundo indígena está en contacto con el mundo colonial mediterráneo, y a menudo de manera secundaria, como si la presencia de documentos escritos, de fuentes históricas, fuera la condición necesaria en arqueología para poder considerar esta dimensión, que es, sin embargo, fundamental, tal como muestra la antropología social. Hablar de “organizaciones mínimas”, de “sistemas semi-estatales” y más tarde “estatales” significa entrar en el terreno de lo político. Dejando de lado la idea de sociedades “primitivas”, no se puede hacer más que tomar en cuenta esta dimensión para entender las evoluciones propias de la Edad del Hierro.

De hecho, la idea de “ruptura” asociada al inicio de

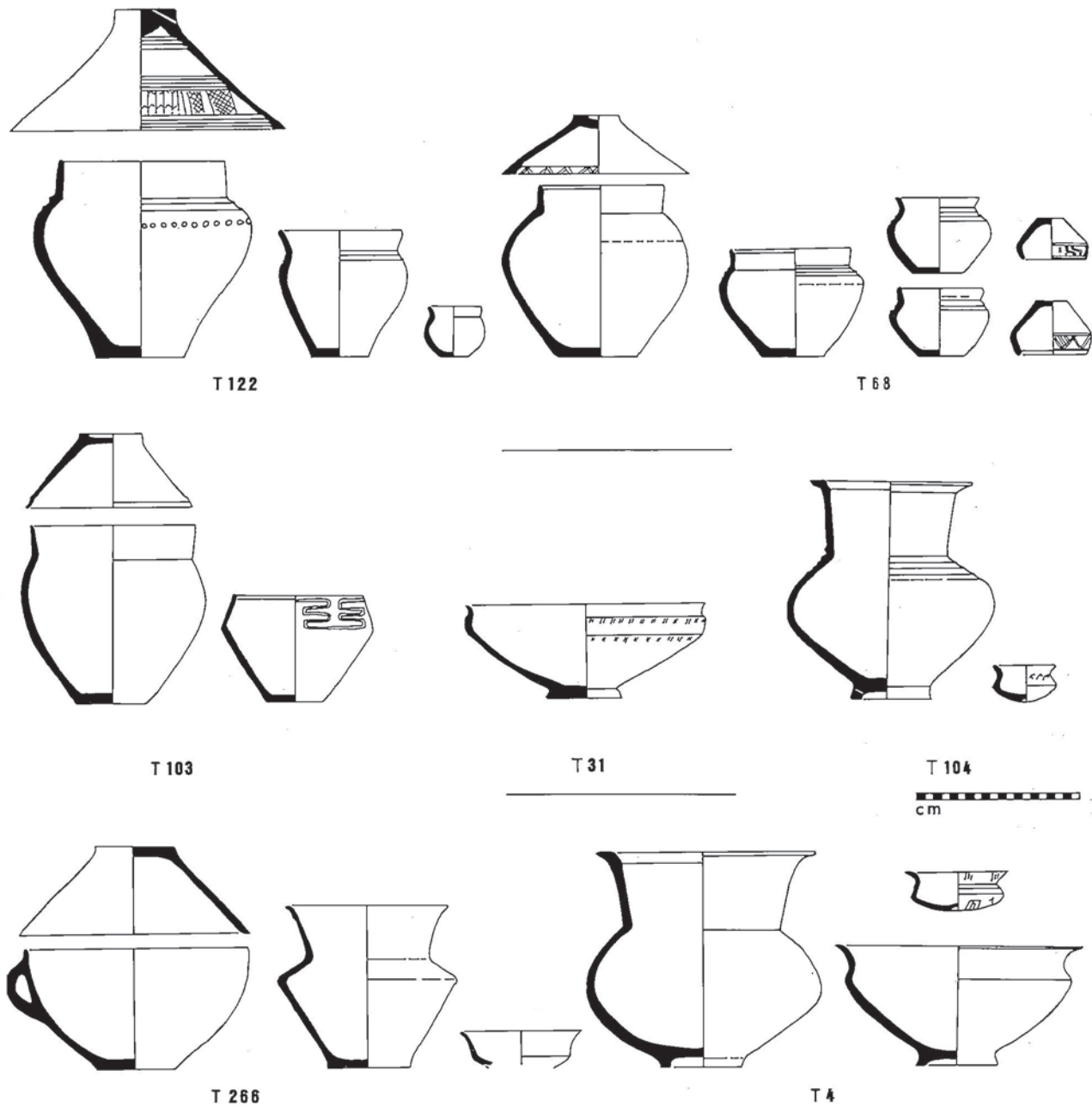
este periodo resulta presente en la obra de muchos autores, mientras que se ha impuesto la idea cómoda de una evolución desde el modelo “tribal acéfalo” del Bronce final hacia sociedades del tipo *Big Men* (principios de la Edad del Hierro) y más tarde (a finales de la primera Edad del Hierro) “jefaturas” características de sociedades pre-estatales (García 2004, 49).

Evidentemente, los distintos conceptos evocados dan pie a la crítica, tanto en sí mismos como por la manera como son empleados en una perspectiva evolucionista. Hay pues que matizar este esquema citando a Alain Testart: “*Como categoría social, dicha jefatura es un trastero heteróclito, puesto que sin criterios o con demasiados criterios [...] como categoría política, está desprovista de sentido. Y como categoría evolucionista, es una etapa de transición imaginaria entre la del estado y la, casi igual de imaginaria, de las sociedades sin jefes*” (Testart 2005, 91-92) (trad. E. Gailledrat).

De todas formas, se nos ofrece un marco teórico, si no válido, sí por lo menos atractivo, que permite incluir en un proceso dinámico los aparentes cambios propios de este periodo. Hablar de “transición” parece más prudente, no tanto desde un punto de vista semántico, sino porque los fenómenos observados entre los siglos VIII y VI a.C. no pudieron sobrevenir sin que las sociedades languedocienses del final de la Edad del Bronce hubieran ofrecido previamente un marco propicio a tales evoluciones, marco en el cual se inscriben las relaciones con el Mediterráneo tal como las percibimos a partir del siglo VIII a.C.

Innegablemente, el inicio de la Edad del Hierro ve operarse unos cambios, según ritmos si duda más lentos que lo que deja vislumbrar la documentación arqueológica, acompañada de una inevitable división en secuencias tipocronológicas. La evolución de la cultura material, desde la facies mailhaciense hasta la facies “Grand Bassin I” en Languedoc occidental y “suspendiense” en Languedoc oriental, se realiza de manera progresiva, sin rupturas, como lo muestran las seriaciones hechas a partir de los conjuntos funerarios del Languedoc occidental y central, como Mailhac (Taffanel, Janin 1998) (fig. 7). Por otra parte, la renovación de los estilos (en particular los cerámicos) es bastante rápida, y el intervalo correspondiente a la transición Bronce-Hierro queda reducido a unas décadas.

Esta evolución parece estrechamente vinculada a un proceso de construcción identitaria, el mismo que conduce a la constitución de las entidades regionales bien marcadas, ya mencionadas más arriba, en el que destaca particularmente el Languedoc occidental. Pero, sobre todo, este proceso va en paralelo al reforzamiento o de exacerbación de las formas de poder, fenómeno que va acentuándose y resulta notable durante la segunda mitad del siglo VII a.C.

### Vivos y muertos

Es en este contexto donde debe plantearse la evolución de las prácticas funerarias que permiten distinguir unas tumbas “ricas”, algunas de las cuales contienen materiales de acompañamiento con fuerte carga simbólica, vinculados al mundo ecuestre (elementos de carro o bocados de caba-

llo) y a los ritos de comensalidad (asadores, *simpula*, copas importadas del mundo griego...). Además, estas sepulturas contienen ajuares muy ricos, compuestos en ciertos casos de varias decenas de vasos, entre los que destacan piezas excepcionales que incluyen “substitutos” de importaciones, tales como las imitaciones locales de vasos fenicios de engobe rojo. De manera más general, las necrópolis de facies “Grand Bassin I” muestran cambios rápidos y significativos de las prácticas funerarias, quedando la incineración como única forma de tratamiento del cuerpo en esta parte del Languedoc.

Con anterioridad, dentro de las necrópolis de facies mailhaciense, como la del Moulin en Mailhac, las sepulturas del Bronce final IIIb sólo contienen un ajuar limitado; la mayoría de tumbas sólo tienen entre uno y cuatro vasos, además de la urna funeraria. Existen, en cambio, diferencias vinculadas al sexo, perceptibles a través de marcadores femeninos (fusayolas y colgantes) y masculinos (“navajas de afeitar”); la composición de las ofrendas cárnicas o incluso el número de vasos de acompañamiento son también significativos. Por fin, el análisis espacial de la necrópolis pone de relieve la existencia de probables agrupamientos familiares (Taffanel, Janin 1998).

Resulta tentador ver en esta relativa homogeneidad el reflejo de una sociedad poco estratificada, o incluso “igualitaria”, lo que nos reenvía de manera más o menos explícita al modelo “tribal-acéfalo” evocado anteriormente. Sin embargo, nada nos permite rechazar la idea que ya pudieran existir “jefes” en el sentido más neutro del término: jefes que disponían de privilegios pero sin cargos por ejercer, jefes sin poder o sin medios atribuidos...; la variedad de posibilidades nos invita a la prudencia (Testart 2005). Resulta también importante la cuestión de la ideología funeraria, ideología por supuesto en sintonía con la realidad más global de la organización social, pero que quizás expresa opciones o coacciones inversas a las que creemos percibir. ¿Es posible imaginar que algunas personas eran (ya) suficientemente poderosas, y su poder aceptado, para que no hubieran sentido la necesidad de expresar sus diferencias de estatus más allá de la muerte? Con la misma idea, ¿no es posible imaginar una forma de regulación (tácita o codificada) de las prácticas de ofrenda, pasando la cohesión del grupo precisamente por esta ausencia de ostentación?

Una vez marcados estos límites, cabe decir que esta imagen se desvanece a finales del siglo VIII a.C. Siempre dentro de las necrópolis del Languedoc occidental o del Rosellón, asistimos no solamente a la aparición de tumbas singulares por la riqueza y la especificidad de sus ajuares, sino también a una tendencia concretizada tanto por un aumento global del número de vasos de acompañamiento como por diferencias flagrantes dentro de un mismo yacimiento. Se distinguen, en efecto, grupos distintos, con separaciones significativas, desde las llamadas sepulturas “pobres” con un simple osario, hasta las sepulturas “ricas” (40 vasos y más) (fig. 8), algunas de las cuales pueden ser calificadas de “principescas” tanto por un número particularmente elevado de vasos de acompañamiento como por la presencia de bienes de prestigio y, al menos en un caso



Figura 8. La sepultura M429 de Mailhac, característica de los conjuntos “ricos” de las necrópolis de facies *Grand Bassin I* (© Thierry Janin).



Figura 9. Necrópolis de Le Peyrou (Agde). Asociación de una tumba con una simple urna cineraria y de una tumba con ofrendas (según Nickels *et alii* 1989, 358, fig. 284).

(tumba 68 de Grand Bassin I en Mailhac), de elementos de un carro (Taffanel 1962; Janin 2000).

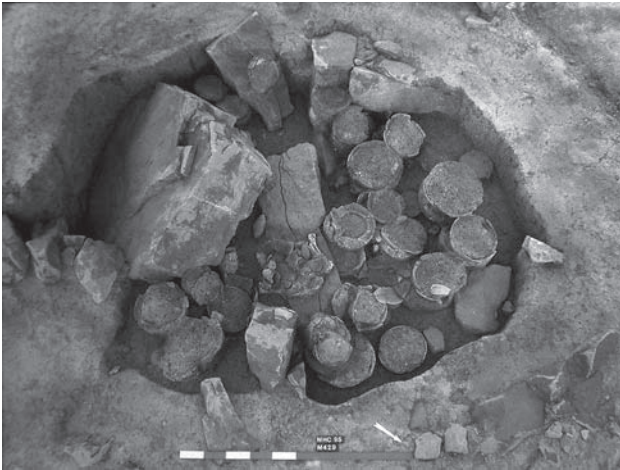
De hecho, existe una jerarquización, en un sentido tipológico, que resulta tentador traducir en términos de diferencias sociales. Por otra parte, existen otros argumentos que van en esta misma dirección, puesto que, a parte de la presencia o ausencia de ciertos materiales específicos, objetos de prestigio inaccesibles para la mayoría de la población, se observan también formas peculiares de agrupamiento de sepulturas que nos invitan a reconocer vínculos de dependencia entre individuos. Es así durante el siglo VII a.C. en la necrópolis del Peyrou, en Agde (Hérault), donde

se observa la aglomeración de tumbas con una simple urna funeraria, más o menos desprovistas de ofrendas, alrededor de sepulturas (masculinas o femeninas) con ofrendas múltiples y delimitadas por un recinto de piedras (fig. 9). Más que tumbas “pobres” por sus ajuares, estas sepulturas revelan también algunas diferencias en cuanto al tratamiento funerario, mostrando *a minima* la existencia de grupos distintos, y probablemente de “clases”, cuya naturaleza precisa es sin embargo difícil de precisar.

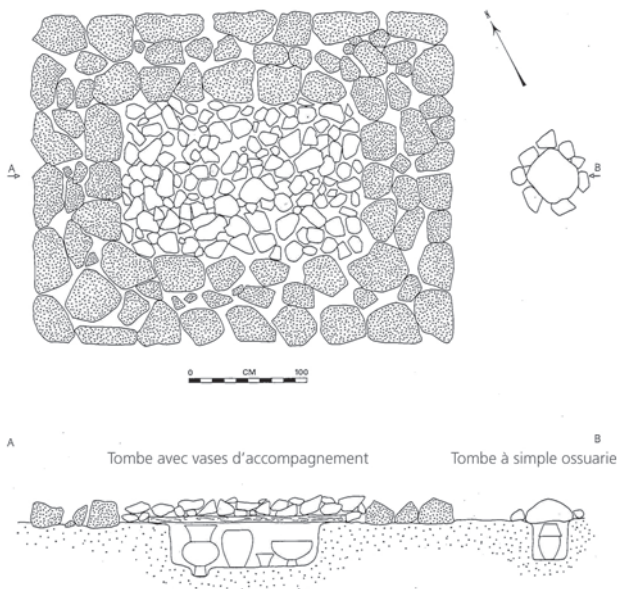
Aparecen también variaciones de una necrópolis a otra, que nos invitan a tomar en consideración un aparente incremento de la complejidad global de la sociedad, expresado no solamente dentro de cada grupo sino también de una comunidad a otra.

En el Languedoc oriental se producen a principios de la primera Edad del Hierro procesos comparables, aunque en un contexto cultural sensiblemente distinto al del Languedoc occidental. En este momento coexisten inhumación e incineración bajo túmulo, y los materiales de acompañamiento del difunto son poco numerosos. Sin embargo, mientras que se observan lagunas en la población inhumada (infantiles o incluso adultos), ciertas sepulturas destacan; se trata de tumbas con arma(s), a menudo una espada, o de tumbas con adornos “superabundantes” (fig. 10). Masculinas en unos casos, femeninas en otros, atestiguan indudablemente un tratamiento funerario peculiar, reservado a algunos individuos. Al mismo tiempo, se plantea el problema del acceso en sí mismo a estas necrópolis tumulares, que quizás sólo fueron destinadas a una parte (en este caso privilegiada) de la población (Dedet 1992). Los túmulos más importantes alojan regularmente estas sepulturas privilegiadas, pero las diferencias con los otros monumentos son mínimas, mientras que a nivel de los ajuares no asistimos a esta forma de ostentación que caracteriza a los conjuntos de facies “Grand Bassin I”.

Más allá de las tendencias comunes a este punto de inflexión que representan los siglos VIII-VII a.C., esta evolución distinta de las prácticas funerarias refleja la afirmación de grupos culturales más marcados a uno y otro lado del valle del Hérault. En contextos ahora distintos, sometidos a varias demandas engendradas por el comercio mediterráneo, los códigos vinculados a la supuesta manifestación de las desigualdades sociales cambian sensiblemente durante los siglos VI-V a.C.

En el marco de una evolución global de las prácticas funerarias, particularmente marcada en Languedoc occidental, el final de la primera Edad del Hierro significa la generalización de las tumbas con armas. Durante mucho tiempo interpretadas como la marca de una cierta nivelación social, dentro de una sociedad más guerrera que antes, esta presencia de armas en la mayoría de las sepulturas masculinas, junto con la disminución del número de vasos de acompañamiento, tiende *a priori* a ocultar los signos que subrayan el estatus privilegiado de ciertos individuos. ¿Es necesario ver en ello el signo de una democracia primitiva representada por una asamblea de varones en armas? ¿O cabe ver, al contrario, una sociedad de linaje con una elite guerrera, capaz de ejercer



### Ejemplos de tumbas normales

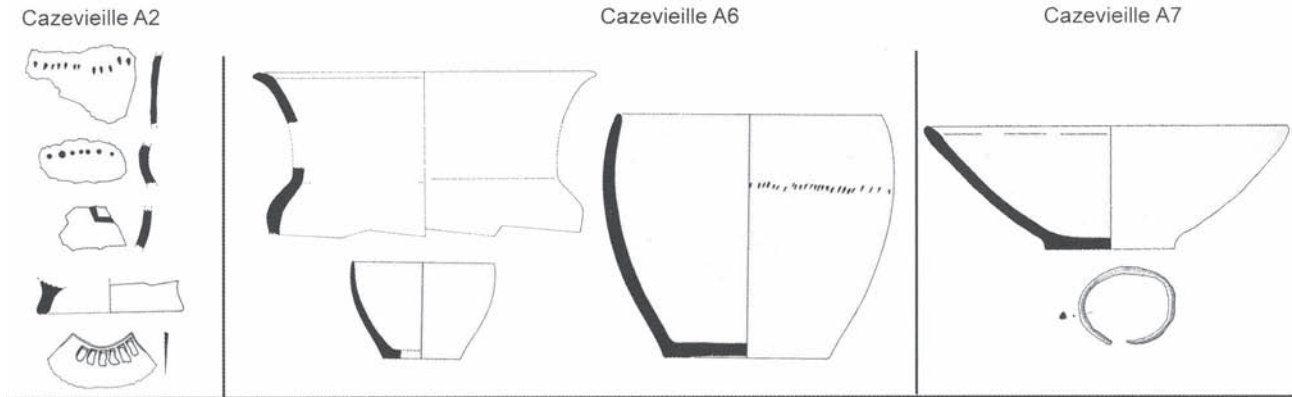

### Ejemplos de tumbas con armas

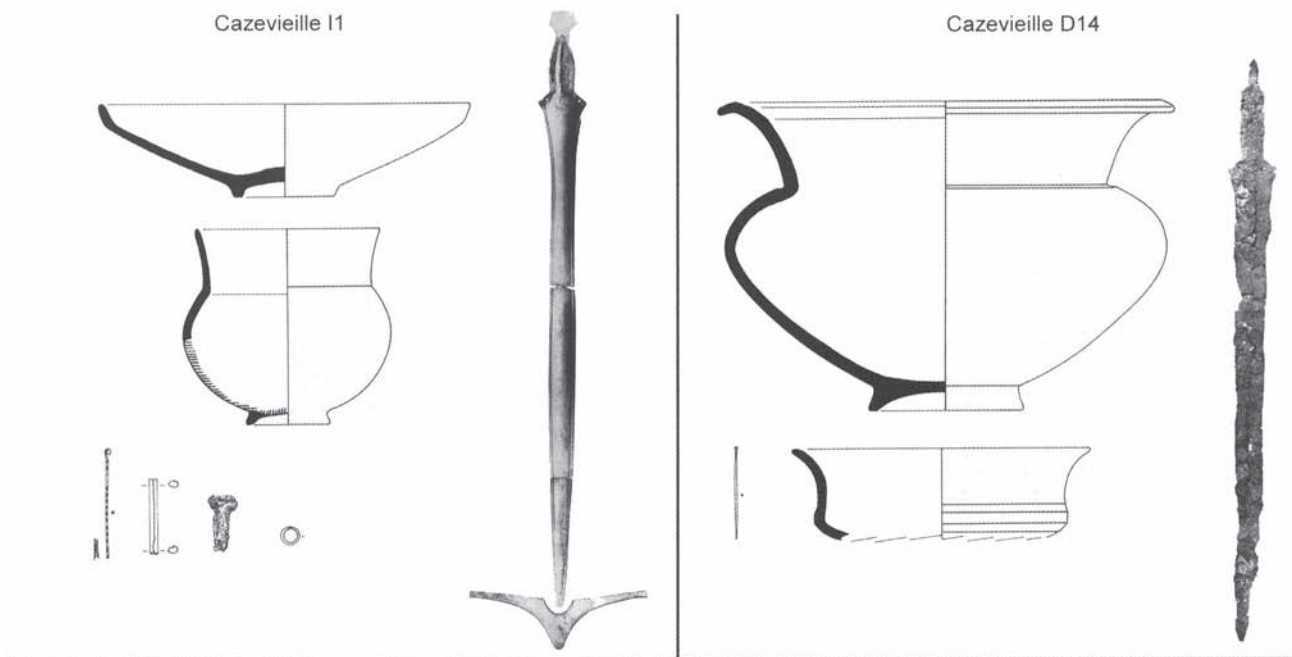

### Ejemplos de tumbas con adornos superabundantes



Figura 10. Ejemplos de tumbas con arma y tumbas con adornos superabundantes del Languedoc oriental (según Dedet 2013, 80).



## La estatuaria

Más que su naturaleza, cuya complejidad es evidente, la representación del poder parece mucho más accesible a la arqueología. Es, pues, necesario considerar también en este sentido las primicias de una estatuaria que, junto a las estelas anicónicas, aparece durante un momento todavía impreciso de los siglos VII-VI a.C. en varios yacimientos languedocienses.

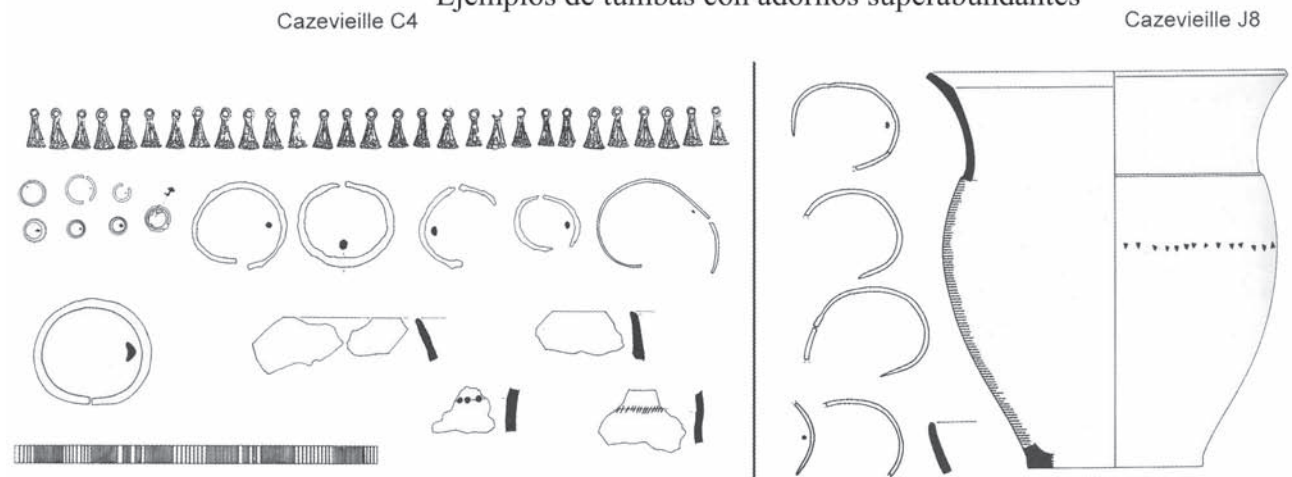
El fenómeno queda limitado a la región del Ródano y, por consiguiente, a la parte oriental del Languedoc mediterráneo. Estos elementos estatuarios han sido encontrados en varios *oppida* de la Edad del Hierro, salvo excepción reutilizados. Junto a estelas anicónicas, varios fragmentos antropomorfos corresponden a bustos masculinos inicialmente fijados sobre pilares monolíticos. Consideradas más como representaciones de personajes heroizados que como divinidades, estas figuraciones proceden de supuestos santuarios comunitarios, implantados en lugares privilegiados que contribuyen a marcar territorios y ejes de comunicación. De manera más global (a escala del sur de Francia), estos santuarios establecidos en lugares elevados o en sus inmediaciones podrían estar en el origen de muchos de los *oppida* del final de la primera Edad del Hierro (García 2004).

El ejemplo de Le Marduel (St-Bonnet-du-Gard, Gard) se cuenta entre los mejor documentados. En el yacimiento se han hallado varios fragmentos de estelas y pilares, reutilizados en un edificio fechado a finales del siglo VI a.C. Entre los bloques aprovechados para esta construcción, han aparecido fragmentos de un busto masculino cuyo estudio ha demostrado que inicialmente estaba colocado sobre un pilar. A partir de paralelos con otras piezas languedocienses, carentes lamentablemente de contextos arqueológicos fiables (bustos de St-Anastasié y de Beaucaire), este conjunto se ha fechado dentro de un intervalo cronológico bastante laxo, entre el siglo VII y principios del VI a.C. (fig 12) (Py, Lebeauupin 1994). Por tanto, en Le Marduel, el santuario sería contemporáneo de una de las fases de ocupación más antiguas del poblado, fase que queda mal definida puesto que sólo se documenta por algunos restos de construcción en manteado de barro sobre armazón de postes (*torchis*). En realidad, ningún argumento permite hablar de una imprecisa "ocupación temporal" del lugar, más que de una fase real de implantación del hábitat, lo que evocaría el inicio de un movimiento de ocupación o reocupación de emplazamientos de altura, que será característico del siglo VI a.C. La hipótesis de santuarios previos a los *oppida* no puede ser totalmente rechazada, pero no es verificable, dado que en la casi totalidad de los casos no hay en estos yacimientos traza alguna de frecuentación fechable de los inicios de la primera Edad del Hierro *stricto sensu*.

Si bien la cuestión queda por discutir, la aparición de esta estatuaria parece coincidir con la afirmación de una clase dirigente que ensalza las virtudes guerreras, una glorificación de la violencia que como hemos visto, marca efectivamente la fase centrada en el siglo VII a.C., y que es común a otras zonas.

La aparición de santuarios heroicos constituye en todo



Figura 12. El busto de Le Marduel (St-Bonnet-du-Gard). Restitución de su posición inicial encima de un pilar (según Py 2011, 93, fig. 68).

caso un dato ineludible para analizar las sociedades meridionales de la Edad del Hierro, y permite imaginar el desarrollo por una clase dirigente de una ideología específica en el Languedoc oriental; una ideología destinada a ensalzar su estatus, a acentuar la cohesión social del grupo y, probablemente, a marcar un dominio territorial (Py 2011).

El tema ha sido recientemente renovado por los descubrimientos realizados en los márgenes septentrionales del Languedoc mediterráneo, en el yacimiento de Les Touriès (St-Jean et St-Paul, Aveyron) (Gruat 2011). En





Figura 13. La estela antropomorfa n°31 de Les Touriès (St-Jean et St-Paul) (a) y la estela de La Ramasse (Clermont-l'Hérault) (b).

este complejo cultural singular se han hallado una serie de estelas cuya cronología se extiende a lo largo de la primera Edad del Hierro. Al lado de ejemplares anicónicos, existen varias piezas antropomorfas que corresponden a figuras estilizadas de guerreros, similares a un ejemplar encontrado en La Ramasse (Clermont-l'Hérault, Hérault). Se trata de representaciones de personajes con armadura flexible y protección del hombro, reforzada por un *cardiophylax* indicado con motivos incisivos circulares; una de las figuras de Les Touriès tiene, además, grabada en el lado derecho, una espada de antenas fijada a nivel del cinturón (fig. 13).

Las estelas de Les Touriès, asociadas a fragmentos de carro esculpidos en alto relieve y probablemente a estatuas en bulto redondo que evocan paralelos languedocienses e incluso hallstáticos (fig. 14), constituyen representaciones aristocráticas probablemente vinculadas a un *hérôon*, abandonado durante el siglo V a.C. sin que le suceda ningún asentamiento. ¿Casualidad o no? El caso por ahora único de Les Touriès no puede, por sí mismo, proporcionar una respuesta definitiva al problema de la génesis de los *oppida* meridionales. Las dimensiones religiosas, sociales y políticas parecen en todo caso estrechamente vinculadas entre sí en este proceso de afirmación simbólica de un poder.

### Entre el mar y la tierra

Estos poderes políticos de la primera Edad del Hierro son básicamente terrestres (“tierra”), anclados en sistemas y regiones progresivamente definidos durante el Bronce final IIIb, pero que, precisamente, tienden a hacerse posteriormente más visibles en el registro arqueológico a través de una red de poblados o, en su defecto, de las necrópolis correspondientes.

Sin embargo, entre el siglo VIII y principios del siglo VI a.C., parece que se dibuja una tendencia, en la cual asistimos a una reducción del número de yacimientos acompañada de un cierto rechazo por la ocupación de las zonas litorales.



Figura 14. Fragmentos escultóricos procedentes de Les Touriès (según Gruat 2011). Tocado o casco de tipo *Ste-Anastasie* (a); tocado “en hoja de muérdago” de tipo *Glauberg* (b); rueda de carro (c).



¿Es necesario, como proponen algunos autores, concluir una cierta recesión demográfica? La hipótesis se enfrenta con ciertas dificultades. En efecto, en el momento en que el litoral (“agua”) se convierte en un elemento clave de la vida de las comunidades indígenas del Languedoc, como sinónimo de desarrollo de los intercambios mediterráneos, los principales focos de poblamiento (atestiguados directamente por poblados o indirectamente por necrópolis) están situados en las áreas interiores. La repartición de estos focos indica más bien una ocupación densa y regular del espacio que una hipotética recesión.

La costa y su medio lagunar también son globalmente abandonados en el curso del siglo VII a.C., como se observa, por ejemplo, en las lagunas vecinas de Montpellier, donde los conocidos yacimientos del Hierro I no son, salvo excepción, anteriores a principios del siglo siguiente. En cambio, lo importante parece ser el control de las tierras cultivables situadas en el interior, y el control de las vías de comunicación. Estas vías están dirigidas, por un lado, hacia la región del Ródano y, por el otro, hacia el corredor del Aude, o incluso hacia el Macizo Central a través de las mesetas del Aveyron. Estas redes, que se superponen en gran parte a otras ya presumidas durante el Bronce final IIIb, funcionan con anterioridad al siglo VI a.C., es decir, a la época marcada por el desarrollo de un comercio marítimo regular principalmente estimulado por los griegos y los etruscos.

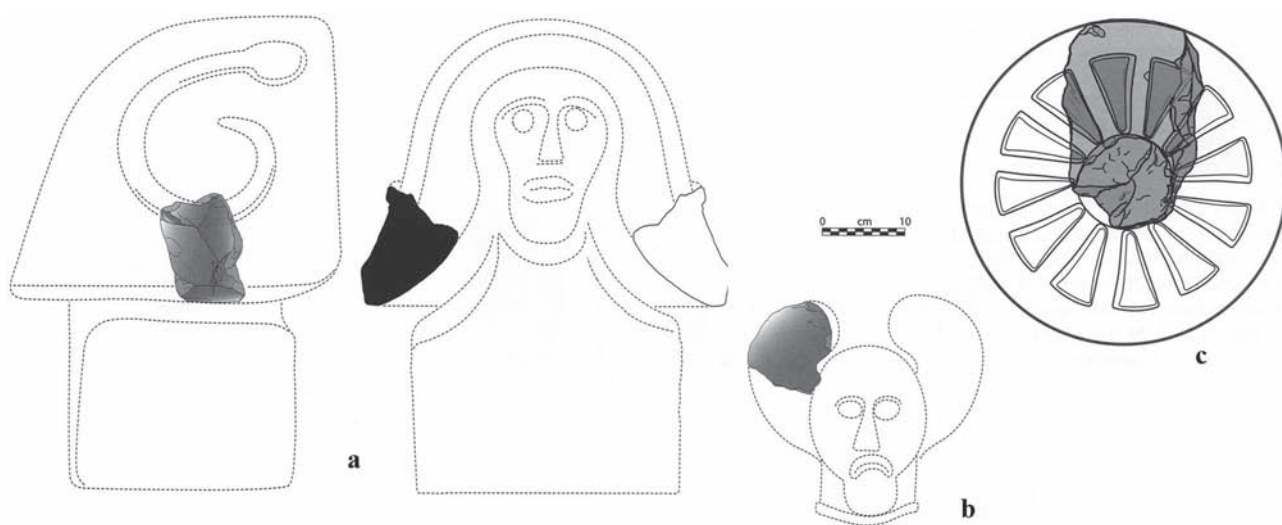
Antes de la construcción de los mecanismos de la *emporía*, el contacto con los navegantes mediterráneos que abordan, cada vez con mayor frecuencia, las costas del Golfo de León no resulta tan “normal”; el interés mutuo no excluye la desconfianza. Del lado indígena, los modos de contacto en sí mismos pueden estar condicionados por las opciones de los individuos en situación de imponerse como intermediarios. Como se ha dicho antes, lo importante es que, en términos de espacios dedicados al encuentro y al intercambio, se aprecia en el siglo VII a.C. una geografía peculiar de estos contactos mediterráneos, que revela la importancia de algunos sectores como focos que atraen los tráficos orientales.

Esta red del litoral, regular a pesar de ser poco densa, debe ponerse en perspectiva con el fenómeno ya evocado de retirada de los asentamientos, y particularmente de los núcleos principales. Entre atracción y repulsión, se articula una relación específica costa/interior, con un esquema de complementariedad (desde el punto de vista estructural, económico, y, por qué no, político) que prefigura aquel, aún más formalizado, que se elabora durante el siglo VI a.C. Al tiempo que podemos imaginar que se buscaba la proximidad inmediata de la costa, que cualquier “jefe” local intentaba ponerse en contacto con los navegantes mediterráneos portadores de objetos exóticos o de bienes suntuarios, es preciso constatar que a nivel regional se está elaborando una lógica “diferente”. Esta lógica parece fundamentalmente vinculada a la existencia, no sólo de poderes, sino también de redes de poderes, sobrepasando de hecho el ámbito de las sencillas comunidades aldeanas.

## El metal y la aristocracia indígena

La aparición de la metalurgia del hierro (“fuego”) ocurre en este contexto, y su desarrollo parece bastante rápido. De nuevo, el Languedoc no puede desconectarse de su contexto europeo, y la aparición de la siderurgia parece obedecer a la conjunción de varios factores. Para las regiones aquí evocadas, las aportaciones mediterráneas parecen, no obstante, determinantes. Junto a los primeros objetos de hierro (finales del siglo VIII a.C.), que se consideran como importados del Mediterráneo, y que en contexto funerario caracterizan algunos conjuntos en detrimento de otros, la técnica en sí misma (o más bien su control) parece ser introducida ya a principios del siglo VII a.C. (Janin, Chardenon 1998).

Resulta difícil seguir la difusión de esta técnica, cuyo impacto en términos de mejora del instrumental de trabajo queda por precisar y cuantificar. Tanto el supuesto crecimiento de la productividad agrícola que resulta del empleo de herramientas de hierro como el aparente “boom” demográfico que parece de nuevo caracterizar el siglo VI a.C. no pueden resultar únicamente de este innegable progreso técnico. Así, nos parece optimista imaginar que, en un modo de vida que no ha evolucionado fundamentalmente, sólo unas décadas bastaron para generar un “bienestar” generalizado. De forma más sencilla, la aparente multiplicación de los asentamientos durante el siglo VI a.C. puede resultar en parte de un mejor conocimiento arqueológico de los yacimientos, consecuencia del papel ahora primordial de los poblados agrupados en altura, es decir los *oppida*. Más fácilmente detectables en el registro arqueológico que los poblados de llanura, estos últimos indican quizás ante todo la agrupación de poblaciones que vivían anteriormente dispersas, o incluso un sencillo traslado de un hábitat preexistente, como muestra, por ejemplo, el caso de Mailhac (Gailledrat *et alii* 2007).

Sea como fuere, el interés del hierro reside en sus propiedades físicas, pero también (y quizás sobre todo) en su mayor accesibilidad respecto a los minerales necesarios para la elaboración del bronce. Varios factores se conjugan aquí para favorecer la difusión bastante rápida de esta técnica. Queda todavía la realidad de un intervalo cronológico que cubre varias décadas durante las cuales el empleo de este nuevo metal pudo estar condicionado por lógicas de poder.

En este sentido, la documentación disponible no permite todavía delimitar con facilidad el estatus del artesano, en este caso el herrero, dentro de las sociedades de la primera Edad del Hierro languedociense. La existencia de artesanos especializados resulta evidente, teniendo en cuenta el alto nivel de habilidad técnica que muestran algunas realizaciones materiales. Sería ilusorio creer que una verdadera división del trabajo no aparezca antes de este momento, ya que el Bronce final debe ser considerado como un periodo durante el cual coexisten ya varios modos de producción. Siguiendo con el caso de la metalurgia, se trate de bronce o de hierro, resulta probable que una parte de los objetos fueran elaborados por “no-especialistas”, que respondían a necesidades puntuales y cuyos conocimientos eran limita-



Figura 15. Las fortificaciones de Pech Maho (© E. Gailledrat).

dos; no obstante, resulta difícil imaginar que no existieran personas que habían hecho de estas artes del fuego su actividad principal, o incluso exclusiva.

Hay que plantear también el tema del vínculo que pudiera existir entre herreros, orfebres u otros artesanos especializados y las elites indígenas, consumidoras de bienes con fuerte valor añadido. Se trate de bienes suntuarios o de panoplias guerreras tan costosas como sofisticadas, parece evidente que una parte de la producción estaría destinada a una franja restringida de la población. Esta última, a la vez cliente y comanditaria, podría haber controlado directamente algunos sectores de la producción, y algunos artesanos podrían haber ocupado una posición en el círculo de dependencia de la aristocracia indígena.

No obstante, resulta difícil documentar la traza de tales especialistas dentro del hábitat, o incluso de las necrópolis. A partir de lo que se deduce para periodos más recientes en la Galia septentrional, no resulta imposible que durante el siglo VI a.C. los *oppida* meridionales fueran, a otra escala, tanto centros de poder como lugares que concentrarían una parte de la actividad económica, incluso aquella vinculada a estos artesanos especializados.

De hecho, en el momento en que se introduce la siderurgia en el Languedoc, parece plausible que la tecnología en sí misma hubiera sido una apuesta de poder; el prestigio de una comunidad -y sobre todo de su clase dirigente- podría haberse medido, durante algún tiempo, según su

capacidad para atraer herreros (incluso mediterráneos...) o para adquirir la pericia de estos últimos en provecho de trabajadores dependientes situados bajo su autoridad.

### Los *oppida* como centros de poder

Nuestro conocimiento de los yacimientos de la primera Edad del Hierro, e incluso de los *oppida*, sigue siendo muy parcial. Para los siglos VI-V a.C., resulta difícil caracterizarlos de otro modo que como poblados agrupados, frecuentemente fortificados, sede de comunidades de dimensiones más o menos importantes, que podían llegar hasta varias centenas de personas. En las llanuras existe también un hábitat disperso bastante bien atestiguado durante este periodo. Esto indica una complementariedad entre *oppida* y establecimientos satélites, fundamentalmente agrícolas, implantados sobre territorios que forman a escala regional una red estructurada y manifiestamente jerarquizada.

La emergencia de centros proto-urbanos es sinónimo de un desarrollo de las fortificaciones, revelando así toda la importancia de las funciones inherentes a tales yacimientos, para los cuales el calificativo de "*oppida*" oculta en realidad diferencias de estatus, perceptibles a través de criterios como la talla, la ubicación geográfica, la estructura del hábitat o incluso la presencia de elementos con valor ritual o simbólico.

En este contexto, las fortificaciones constituyen, por





Figura 16. El *oppidum* de Montlaurès (© C.-A. de Chazelles).

supuesto, obras funcionales, vinculadas a una necesidad de protección de los bienes y de los individuos, pero tienen también una dimensión simbólica, a veces ostentosa, ligada a la afirmación de la influencia de una comunidad sobre un espacio o territorio. Estas construcciones suponen la movilización de mano de obra abundante, o por lo menos de una inversión colectiva, y en su mayoría fueron realizadas progresivamente en el curso del siglo VI a.C., sin acompañar necesariamente la primera instalación (o reinstalación) del hábitat sobre estos lugares elevados.

No se puede desdeñar el papel desempeñado en este proceso por las aristocracias indígenas. En efecto, cuando se habla de “comunidades” preparadas para movilizarse para tales obras, a veces monumentales –como en Pech Maho (Sigean, Aude) poco después de mediados del siglo VI a.C. (Gailledrat 2010) (fig. 15)–, es preciso plantear el tema de la estructura política que toma esta iniciativa. Evidentemente, podemos quedarnos con la sencilla imagen de un grupo aldeano edificando por sí mismo murallas y excavando fosos, organizando el trabajo bajo la forma de solidaridades individuales puestas al servicio de la colectividad; a la inversa, podemos también percibir en ello la marca de empresas proyectadas por los personajes que dirigían estas comunidades, aristócratas capaces de movilizar mano de obra en tiempo de paz y fuerza armada en tiempo de guerra.

Independientemente de los procesos de etnogénesis que acompañan las construcciones identitarias que se inician durante los siglos VIII-VII a.C. y se acentúan en el curso del siglo siguiente, la ausencia de un “fenómeno principesco” comparable a lo observado en el mundo hallstático ha sido subrayada desde hace tiempo (Brun 2000). Por otra parte,

algunos de los yacimientos principales se afirman de manera más o menos evidente en el curso de los siglos VI-V a.C. Entre ellos debemos mencionar Montlaurès (Narbonne, Aude), en el Languedoc occidental, *Ruscino* (Château-Roussillon, Pyrénées-Orientales) en el Rosellón y, más tardíamente, Nîmes (Gard) en el Languedoc oriental. Todos ellos ejercen una forma de preeminencia a nivel regional.

Si bien podemos percibir la mayor importancia de uno u otro *oppidum*, los estudios territoriales son aún muy parciales. Sin embargo, en el Languedoc occidental, el caso de Montlaurès resulta interesante. En efecto, la *Naro* o *Narbo* de las fuentes antiguas es mencionada como la “capital” del reino elisice (Barruol 1973), es decir el núcleo principal de una región homogénea desde el punto de vista cultural en este momento, en la que podemos situar una etnia definida entre iberos y ligures.

La posición notable de este *oppidum*, en proximidad inmediata de la desembocadura del Aude y de los estanques que comunican con el mar, traduce en sí misma la importancia del yacimiento. Su extensión conocida, que supera las 10 ha (fig. 16), es superior a la media de las superficies atestiguadas durante los siglos VI-V a.C. para los otros *oppida* languedocienses. Hasta fechas recientes, ninguna ocupación fechable de inicios de la Edad del Hierro se había documentado en este sector preciso de Narbona. El descubrimiento de una pequeña necrópolis de facies “Grand Bassin I”, situada a apenas algunos kilómetros, permite reconsiderar la cuestión del poblamiento de este sector a principios de la Edad del Hierro, si bien el yacimiento de Montlaurès y sus alrededores inmediatos no parecen ocupados antes del segundo cuarto del siglo VI a.C.

En efecto, aunque la zona de lagunas de la región de Narbona constituye un foco de atracción de los tráficos mediterráneos durante los siglos VIII-VII a.C., la importancia del poblamiento en este sector parece limitada, mientras que el yacimiento mayor de la zona parece seguir siendo Mailhac. El siglo VI a.C. es sinónimo de ruptura: por un lado, Mailhac (con el *oppidum* de La Cayla) ya no destaca frente a los demás poblados languedocienses; por otro lado, Montlaurès aparece de repente y se distingue tanto por su talla como por su posición sublitoral, totalmente inhabitual para esta época y para tales yacimientos (Gailledrat 2014).

Llegados a este punto, se impone la idea de una traslación del centro de poder regional desde el interior hacia la costa. Ello responde a una lógica nueva, precisamente la de un control más directo de los intercambios con el Mediterráneo. La organización territorial que acompaña la fundación de Montlaurès resulta sintomática: en efecto, la zona de interfaz litoral en la desembocadura del Aude, caracterizada por la presencia de lagunas y marismas, está en cierto modo delimitada durante el siglo VI a.C. por dos yacimientos de dimensiones reducidas: La Moulinasse (Salles d'Aude, Aude) al norte, y Pech Maho al sur. El estatus de La Moulinasse es difícil de precisar, pero Pech Maho, en cambio, aparece como un verdadero *emporion*, sirviendo de marcador geográfico en los márgenes meridionales del territorio narbonense. A mediados de este siglo se establece, por tanto, un sistema estructurado y jerarquizado, vinculado a la formalización de los lugares de encuentro con el mundo mediterráneo, y que afirma indudablemente el completo dominio indígena sobre esta porción del litoral.

La emergencia de este foco principal que constituye Montlaurès no se produce de manera espontánea y no traduce el sencillo oportunismo de una comunidad, sino que muestra la existencia (por lo menos en esta parte del Languedoc) de un poder fuerte, capaz de imponer durante el siglo VI a.C. un sistema, reformulado pero que se apoya sobre bases elaboradas durante el periodo anterior. Queda por precisar la estructura de este sistema, así como los mecanismos que en él operan. Sea como fuere, en el caso preciso de Montlaurès, resulta posible imaginar una fundación dirigida bajo la égida de un poder fuerte, capaz de provocar un agrupamiento de poblaciones hasta ese momento dispersas en otros lugares, y que manifestaba de este modo su control sobre un sector clave de litoral languedociense.

### Conclusión

En conclusión, para la primera Edad del Hierro, hay que relativizar la idea de sociedades muy segmentadas, o de comunidades que no mantienen entre ellas lazos jerárquicos. Al contrario, los procesos de afirmación y de polarización parecen importantes. Dentro de estas sociedades, las estrategias de linajes, las alianzas matrimoniales y políticas, parecen responder a una evolución de los códigos de representación social en la medida en que contribuyen a acentuar la posición de algunos individuos y de lo que se puede designar, de manera imperfecta, como una aristocracia. La competición por el acceso a los flujos de intercambio mediterráneo jugó, sin

duda, un papel determinante en este proceso dinámico, que conoce ritmos y expresiones distintas de un lado a otro del espacio geográfico considerado en este trabajo. El ejemplo del Languedoc-Rosellón nos muestra que, más allá de esta tendencia global, existen situaciones y comportamientos peculiares que pueden estimular a las regiones occidentales y orientales de este conjunto. Sin embargo, una misma tendencia rige este periodo, que es efectivamente sinónimo de un reforzamiento de las formas de poder, dentro de una evolución global de las estructuras sociales y políticas. Por lo tanto, este proceso no puede resultar de los meros contactos mediterráneos, sino que se inscribe en una perspectiva más amplia, hecha de antecedentes y de interacciones.

### Bibliografía

BARRUOL, G.:

1973. "Les Elisyques et leur capitale Naro/Narbo", *Narbonne. Archéologie et Histoire, I. Montlaurès et les origines de Narbonne, Actes du XLV Congrès de la Fédération Historique du Languedoc méditerranéen et du Roussillon (Narbonne, 14-16 avril 1972)*, Montpellier, 49-63.

BEYLIER, A.:

2012. *L'armement et le guerrier en Méditerranée nord-occidentale au premier âge du Fer*, Lattes (Monographies d'Archéologie Méditerranéenne, 31).

BRUN, P.:

2000. "La place du Midi français dans le réseau hiérarchisé européen au premier Âge du Fer", Janin, T. (ed.), *Mailhac et le premier Âge du fer en Europe occidentale. Hommages à Odette et Jean Taffanel, Actes du Colloque international de Carcassonne (17-20 septembre 1997)*, Lattes (Monographies d'Archéologie Méditerranéenne, 7), 329-335.

CLASTRES, P.:

1974. *La société contre l'État*, París.

DEDET, B.:

1992. *Rites funéraires protohistoriques dans les Garrigues languedociennes*, París (Revue Archéologique de Narbonnaise, Suppl. 24).

2013. "Des hommes et des femmes insignes dans les Garrigues montpelliéraines au début du Premier âge du Fer", Verger, S., Pernet, L. (dir.), *Une Odyssée gauloise. Parures de femmes à l'origine des premiers échanges entre la Grèce et la Gaule*, París, 78-81.

GAILLEDROT, E.:

2010. "Innovations architecturales et processus d'acculturation au VI<sup>e</sup> s. sur le littoral languedocien. L'exemple de Pech Maho (Sigeau, Aude)", Tréziny, H. (dir.), *Grecs et Indigènes de la Catalogne à la Mer Noire*, Aix-Paris, (Bibliothèque d'Archéologie Méditerranéenne et Africaine, 3), 333-347.

2014. *Espaces coloniaux et indigènes sur les rivages d'extrême-Occident méditerranéen (X<sup>e</sup>-III<sup>e</sup> s. av. n. ère)*, Montpellier.

- GAILLED RAT, E., BOISSON, H., POUPET, P.:  
2007. "Le Traversant à Mailhac (Aude): un habitat de plaine du Bronze final IIIb et du premier âge du Fer", *Documents d'Archéologie Méridionale*, 29-30, 19-74.
- GARCIA, D.:  
2004. *La Celtique méditerranéenne. Habitats et sociétés en Languedoc et en Provence du VIII<sup>e</sup> au II<sup>e</sup> siècle av. J.-C.*, Paris.
- GODELIER, M.:  
1998. "Funciones, formas y figuras del poder político", Aranegui, C. (coord.), *Actas del Congreso internacional Los Iberos Príncipes de Occidente. Estructuras de poder en la sociedad ibérica*, Fundación 'la Caixa', Barcelona, 13-21.  
1999. "Chefferies et États, une approche anthropologique", Ruby, P. (dir.), *Les princes de la Protohistoire et l'émergence de l'État, Actes de la table ronde internationale de Naples (1994)*, Naples-Rome (Collection du Centre Jean Bérard, 17-Collection de l'École Française de Rome, 252), 19-30.
- GRUAT, P.  
2011. "Le complexe héroïque à stèles des Touriès (Saint-Jean et Saint-Paul, Aveyron): bilan préliminaire des campagnes 2008-2011", *Documents d'Archéologie Méridionale*, 34, 39-84.
- HOULES, N., JANIN, T.:  
1992. "Une tombe du Premier Âge du Fer au lieu-dit Saint-Antoine à Castelnau-de-Guers (Hérault)", *Revue Archéologique de Narbonnaise*, 25, 433-441.
- JANIN, T.:  
1992. "L'évolution du Bronze Final IIIb et la transition Bronze-Fer en Languedoc occidental d'après la culture matérielle des nécropoles", *Documents d'Archéologie Méridionale*, 12, 243-259.  
2000. "Nécropoles et sociétés élysées: les communautés du Premier Âge du fer en Languedoc occidental", Janin, T. (ed.), *Mailhac et le premier Âge du fer en Europe occidentale. Hommages à Odette et Jean Taffanel, Actes du Colloque International de Carcassonne (17-20 septembre 1997)*, Lattes (Monographies d'Archéologie Méditerranéenne, 7), 117-131.
- JANIN, T., CHARDENON, N.:  
1998. "Les premiers objets en fer en Languedoc occidental et en Roussillon (VIII<sup>e</sup> s. av. n. è.): types, chronologie et origine", Feugère, M., Serneels, V., *Recherches sur l'économie du fer en Méditerranée nord-occidentale*, Montagnac (Monographies *Instrumentum*, 4), 56-64.
- NICKELS, A., MARCHAND, G., SCHWALLER, M.:  
1989. *Agde, la nécropole du Premier Âge du Fer*, Paris (Revue Archéologique de Narbonnaise, Suppl. 19).
- TAFFANEL, O. y J.:  
1960. "Deux tombes de chefs à Mailhac (Aude)", *Gallia*, XVIII, 1-37.  
1962. "Deux tombes de cavaliers du premier Âge du Fer à Mailhac (Aude)", *Gallia*, XX, 3-32.
- TAFFANEL, O. y J., JANIN, T.:  
1998. *La nécropole du Moulin à Mailhac (Aude)*, Lattes (Monographies d'Archéologie Méditerranéenne, 2).
- PY, M.:  
2011. *La sculpture gauloise méridionale*, Paris.  
2012. *Les Gaulois du Midi. De la fin de l'âge du Bronze à la conquête romaine*, Paris (2<sup>ème</sup> édition).
- PY, M., LEBEAUPIN, D.:  
1994. "Stratigraphie du Marduel, VI. Les niveaux du Bronze final au milieu du V<sup>e</sup> s. av. n. ère sur le chantier central", *Documents d'Archéologie Méridionale*, 17, 201-265.
- TESTART, A.:  
2005. *Éléments de classification des sociétés*, Paris.