



HAL
open science

La pêche à Jerba à l'époque punique : l'apport de l'archéologie

Sami Ben Tahar, Myriam Sternberg

► **To cite this version:**

Sami Ben Tahar, Myriam Sternberg. La pêche à Jerba à l'époque punique : l'apport de l'archéologie. *Rivista di Studi Fenici*, 2011, XXXIX (1), pp.99-115. halshs-01448163

HAL Id: halshs-01448163

<https://shs.hal.science/halshs-01448163>

Submitted on 8 Feb 2017

HAL is a multi-disciplinary open access archive for the deposit and dissemination of scientific research documents, whether they are published or not. The documents may come from teaching and research institutions in France or abroad, or from public or private research centers.

L'archive ouverte pluridisciplinaire **HAL**, est destinée au dépôt et à la diffusion de documents scientifiques de niveau recherche, publiés ou non, émanant des établissements d'enseignement et de recherche français ou étrangers, des laboratoires publics ou privés.

RIVISTA
DI
STUDI FENICI



Rivista semestrale
fondata da Sabatino Moscati

*

Direttore Responsabile (Editor-in-Chief)

SERGIO RIBICHINI

*

Comitato di consulenza (Advisory Board)

ANA MARGARIDA ARRUDA, MASSIMO BOTTO, CARLOS GOMEZ BELLARD, ERIC GUBEL,
JENS KAMLAH, LORENZA-ILIA MANFREDI, FEDERICO MAZZA, IDA OGGIANO,
PAOLA SANTORO, PETER VAN DOMMELEN, PAOLO XELLA

*

Redazione scientifica (Editorial Board)

GIUSEPPINA CAPRIOTTI VITTOZZI, ANDREA ERCOLANI, GIUSEPPE GARBATI, TATIANA PEDRAZZI,
ALESSANDRA PIERGROSSI; *Assistente per la grafica (Graphics Assistant)*: LAURA ATTISANI
Segretaria di Redazione (Editorial Assistant): GIORGIA RUBERA

*

Cura editoriale del presente fascicolo: GIUSEPPE GARBATI

*

Sede della Redazione (Editorial Office)

Corrispondenza (Letters): Redazione *Rivista di Studi Fenici*,
Istituto di Studi sulle Civiltà Italiane e del Mediterraneo Antico,
CNR, Area della Ricerca di Roma 1, Via Salaria km 29,300.
Casella postale 10, I 00015 Monterotondo Stazione (Roma).
Posta elettronica (e-mail): redazione.rstfen@iscima.cnr.it.
Sito internet (Website): www.rstfen.iscima.cnr.it.

*

I contributi devono essere presentati per la pubblicazione seguendo le norme redazionali.
Manuscripts should be submitted in accordance with the Guidelines for Authors.

*

«Rivista di Studi Fenici» online: www.libraweb.net.

The «Rivista di Studi Fenici» is an International Peer Reviewed Journal.

The eContent is Archived with *Clockss* and *Portico*.

Classificazione ANVUR: A.

In copertina

Sarcofago di Ahirom. Elaborazione grafica di un particolare del bassorilievo laterale.
Beirut, Musée National.

CONSIGLIO NAZIONALE DELLE RICERCHE
ISTITUTO DI STUDI SULLE CIVILTÀ ITALICHE
E DEL MEDITERRANEO ANTICO

RIVISTA
DI
STUDI FENICI

FONDATA DA SABATINO MOSCATI

XXXIX, 1 · 2011



PISA · ROMA
FABRIZIO SERRA EDITORE
MMXII

Amministrazione e abbonamenti

FABRIZIO SERRA EDITORE

Casella postale n. 1, succursale n. 8, I 56123 Pisa,

tel. +39 050 542332, fax +39 050 574888,

fse@libraweb.net

I prezzi ufficiali di abbonamento cartaceo e/o *Online* sono consultabili presso il sito Internet della casa editrice www.libraweb.net.

Print and/or Online official subscription rates are available at Publisher's web-site www.libraweb.net.

I pagamenti possono essere effettuati con versamento su c.c.p. n. 17154550 o tramite carta di credito (American Express, CartaSi, Eurocard, Mastercard, Visa)

*

Uffici di Pisa: I 56127 Pisa, Via Santa Bibbiana 28,

tel. +39 050 542332, fax +39 050 574888,

fse@libraweb.net

Uffici di Roma: I 00185 Roma, Via Carlo Emanuele I 48,

tel. +39 06 70493456, fax + 39 06 70476605,

fse.roma@libraweb.net

www.libraweb.net

*

Autorizzazione del Tribunale di Roma n. 218/2005 in data 31 maggio 2005
(già n. 14468 in data 23 marzo 1972)

*

ISSN 0390-3877

ISSN ELETTRONICO 1724-1855

*

Proprietà riservata

© Copyright 2012 by CONSIGLIO NAZIONALE DELLE RICERCHE, Roma,
and FABRIZIO SERRA EDITORE, Pisa · Roma

SOMMARIO

SERGIO RIBICHINI, <i>Ricordo di Maurice Sznycer (1921-2010)</i>	9-22
TATIANA PEDRAZZI – FABRIZIO VENTURI, <i>Le ceramiche egeizzanti nel Levante settentrionale (XII-XI sec. a.C.): aspetti e problemi</i>	23-54
NICOLAS CARAYON – NICK MARRINER – CHRISTOPHE MORHANGE, <i>Geoarchaeology of Byblos, Tyre, Sidon and Beirut</i>	55-66
ELODIE MATRICON-THOMAS, <i>Adonis à Athènes: le culte en contexte chypro-phénicien</i>	67-80
IMED BEN JERBANIA, <i>Amphores grecques des tombes puniques du Sahel, Tunisie</i>	81-98
SAMI BEN TAHAR – MYRIAM STERNBERG, <i>La pêche à Jerba à l'époque punique: l'apport de l'archéologie</i>	99-116
MARTÍN ALMAGRO-GORBEA – CLARA TOSCANO PÉREZ, <i>Annulus aureus de Ilipla (Niebla, Huelva)</i>	117-144

RECENSIONI E SCHEDE

S.F. BONDÌ – M. BOTTO – G. GARBATI – I. OGGIANO, <i>Fenici e Cartaginesi. Una civiltà mediterranea</i> (PAOLO BERNARDINI)	145-150
F. SPAGNOLI, <i>Cooking Pots as an Indicator of Cultural Relations between Levantine Peoples in Late Bronze and Iron Ages. Origins, Diffusion and Typological Development of Cooking Ware in Levantine and Cypriot Repertoires (14th-7th Centuries BC)</i> (TATIANA PEDRAZZI)	151-154
E. ACQUARO (ed.), <i>Scavi e ricerche a Mozia – II</i> (FEDERICO MAZZA)	155-156

CONTENTS

SERGIO RIBICHINI, <i>In Memory of Maurice Szyzycer (1921-2010)</i>	9-22
TATIANA PEDRAZZI – FABRIZIO VENTURI, <i>The Aegeanizing Pottery in Northern Levant (12th-11th Century BC): Aspects and Problems</i>	23-54
NICOLAS CARAYON – NICK MARRINER – CHRISTOPHE MORHANGE, <i>Geoarchaeology of Byblos, Tyre, Sidon and Beirut</i>	55-66
ELODIE MATRICON-THOMAS, <i>Adonis in Athens: the Cult in Cypro-Phoenician Context</i>	67-80
IMED BEN JERBANIA, <i>Greek Amphoras from Punic Tombs of Sahel, Tunisia</i>	81-98
SAMI BEN TAHAR – MYRIAM STERNBERG, <i>Fishing in Jerba during the Punic Age: the Contribution of Archaeology</i>	99-116
MARTÍN ALMAGRO-GORBEA – CLARA TOSCANO PÉREZ, <i>Annulus aureus from Ilipla (Niebla, Huelva)</i>	117-144

LA PÊCHE À JERBA À L'ÉPOQUE PUNIQUE: L'APPORT DE L'ARCHÉOLOGIE

SAMI BEN TAHAR · MYRIAM STERNBERG*

Abstract: The archaeological researches conducted in recent years in Jerba brought to light halieutic remains which can be dated back to the Punic era. The archaeological data concern caban remains, net steelyards, some ichthyologic remnants and shellfish. These discoveries constitute convincing indications of an economic activity that developed on the coast of the Little Syrt, thanks to the presence of a convenient eco-system for the flourishing of diverse marine species.

Keywords: Jerba, Ghizene, Punic, Fish, Halieutic, Fishing.

1. INTRODUCTION

1. 1. *État de la question*

LES données iconographiques d'époque punique relatives à la pêche sont rares et se limitent à des représentations de quelques espèces marines, notamment sur les stèles.¹

En Afrique, peu de vestiges relatifs à l'exploitation des ressources halieutiques ont été mis au jour. Il s'agit pour Carthage de pesons qui peuvent être sous forme d'un galet cerné d'une rainure² ou en terre cuite,³ d'hameçons⁴ et de navettes à filet.⁵ L'importance de cette activité économique à l'époque punique a été reconnue pour Kerkouane qualifiée d'ailleurs de «bourgade de pêcheurs», par G.Ch. Picard.⁶ Les fouilles qui y ont été effectuées ont permis de mettre au jour des hameçons aussi bien dans les niveaux d'habitat, que dans les sanctuaires et les tombes⁷ sans mettre au jour toutefois des structures relatives à la pêche.

Ironie de l'histoire: c'est sur le littoral tunisien que se sont développés la plupart des sites puniques dont l'une des raisons d'être et non des moindres est la pêche!

Attelée à l'étude de l'urbanisme, à quelques aspects de l'économie phénico-punique et notamment le commerce – mesuré à l'aune de la céramique – l'archéologie africaine n'a prêté que peu d'attention aux activités halieutiques préromaines d'une manière générale.

1. 2. *Nouvelles données archéologiques à Jerba*

Les recherches archéologiques menées ces dernières années à Jerba ont permis de mettre au jour des vestiges témoignant de l'activité de pêche dans l'île à l'époque punique (FIG. 1).

En effet, une tombe qu'on a découverte et fouillée à Soûq el Guébli, nécropole punique située au sud-est de l'île, en 2004 et publiée récemment⁸ a livré des restes de poisson dont l'étude a été confiée à M. Sternberg qui en présentera les résultats ci-dessous.

* Sami Ben Tahar: Institut National du Patrimoine. Borj Ghazi Mustpaha, Houmt Souk, 4180, Jerba; samibtfr@yahoo.fr. Myriam Sternberg: Centre Camille Jullian – Maison Méditerranéenne des Sciences de l'Homme – Aix-Marseille Université-CNRS; msternberg@msh.univ-aix.fr.

¹ BARTOLONI 1996.

² MOREL 1999, p. 67, fig. 48.

³ MOREL 1999, p. 62, fig. 46.

⁴ DELATTRE 1897, p. 14, fig. 22. Pour un inventaire des trouvailles concernant les hameçons dans les sites puniques tunisiens, voir FANTAR 1986, p. 492.

⁵ MOREL 1999, p. 62.

⁶ PICARD 1956, p. 54.

⁷ FANTAR 1986, p. 492.

⁸ BEN TAHAR 2008.

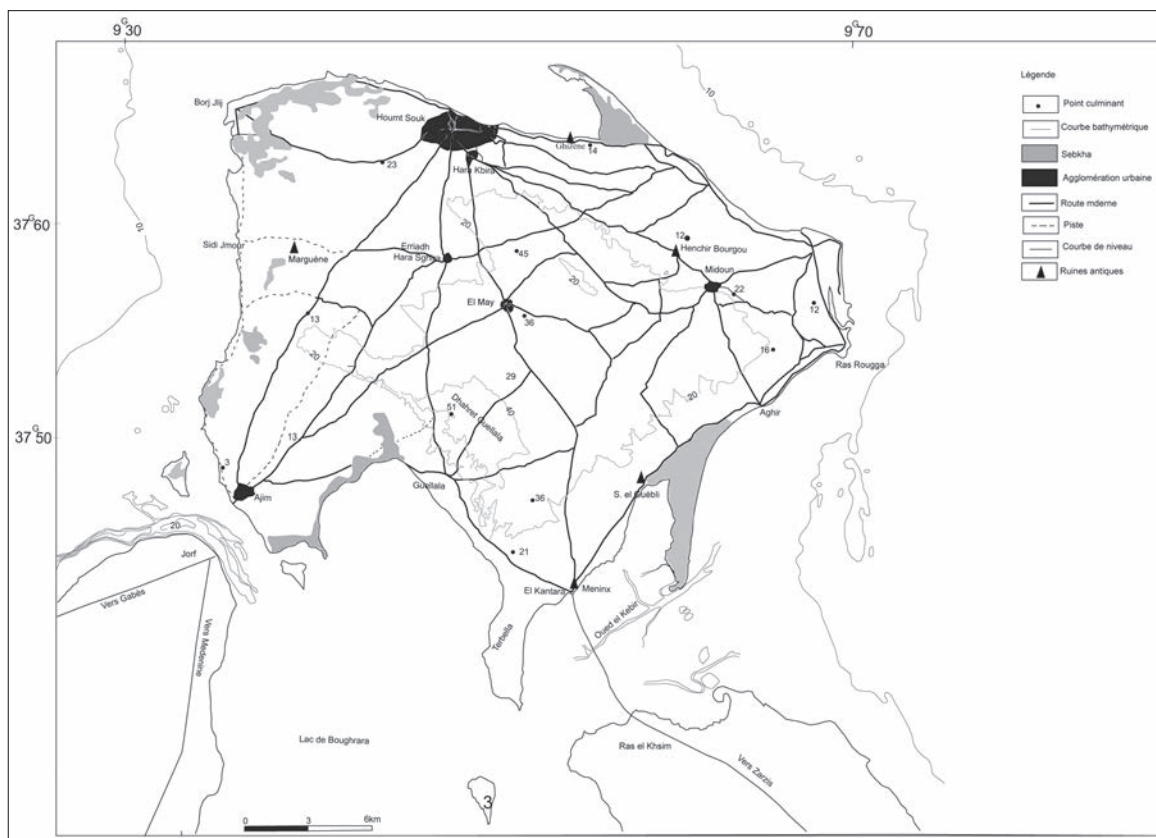

FIG. 1. Carte de localisation des principaux sites archéologiques de Jerba (dessin: S. Ben Tahar).

Outre Soûq el Guébli, c'est le site de Ghizène qui a permis de découvrir les principaux vestiges relatifs à la pêche à Jerba dans l'état actuel de la documentation. Deux campagnes de fouilles archéologiques y ont été effectuées, à quelques mètres au sud de la ligne de rivage actuelle. La première a été réalisée entre décembre 2008 et janvier 2009. Cette intervention nous a permis de mettre au jour une stratigraphie s'étalant chronologiquement entre le VI^e s. av. J.-C. et le I^{er} s. ap. J.-C. Parmi les vestiges découverts, outre le puits archaïque, il importe de signaler les cabanes de pêcheurs installées à même la paléo-plage.

La deuxième campagne engagée durant les deux mois de mars-avril 2010 confirme les données recueillies lors de la fouille précédente, à savoir que le littoral a été bel et bien occupé par des pêcheurs à partir du IV^e s. av.

J.-C. comme en témoignent les fonds de huttes qui y étaient mis au jour.

2. LES INSTALLATIONS DE PÊCHEURS À GHIZÈNE

Bien qu'il y ait des indices céramiques attestant une fréquentation humaine du littoral remontant au VI^e s. av. J.-C.,⁹ les plus anciens vestiges se rapportant à des activités halieutiques ne remontent pas au-delà du IV^e s. (FIG. 7). Il s'agit de fonds de cabanes, de restes de foyers et des marmites qu'on a retrouvées *in situ* (FIGG. 2-5) à même la paléo-plage. Le mobilier céramique qui y était trouvé est constitué du matériel suivant:

- Inv. 180177.1: céramique culinaire modelée; marmite; fragment; production locale (FIG. 6.1).

⁹ Voir BEN TAHAR s.p.



FIG. 2. Foyer et marmites in situ à même la paléo-plage (photo: S. Ben Tahar).

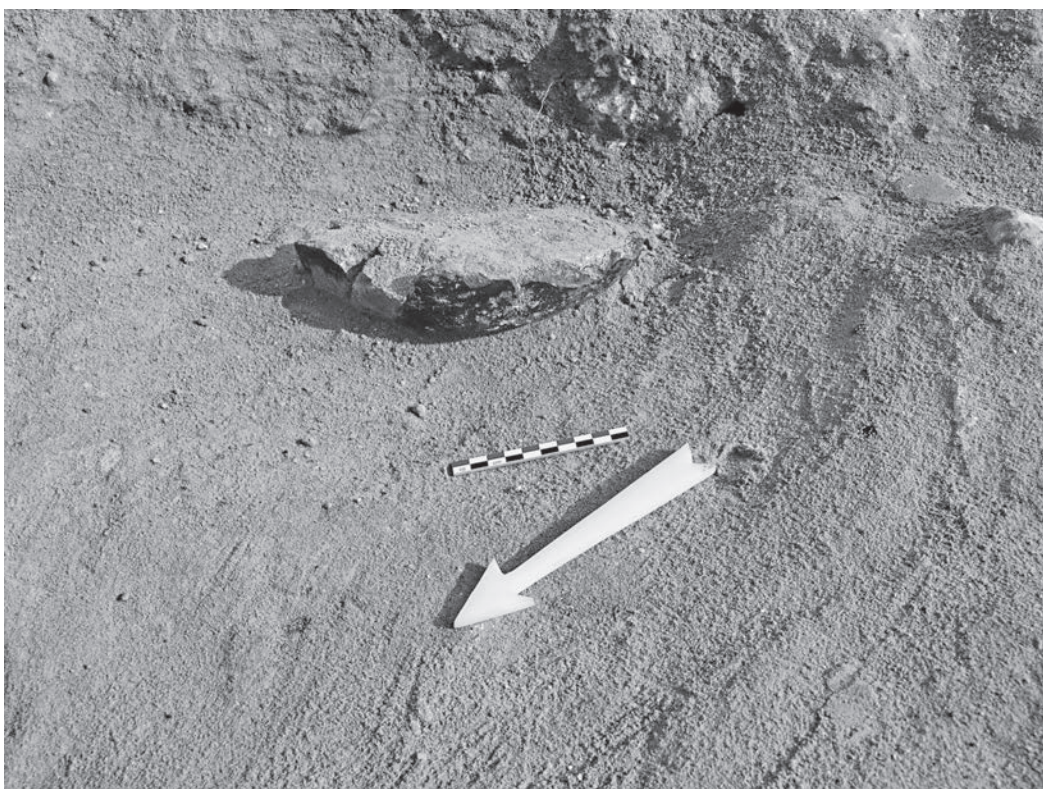

FIG. 3. Reste d'une marmite *in situ* (photo: S. Ben Tahar).



FIG. 4. Marmite *in situ* (photo: S. Ben Tahar).

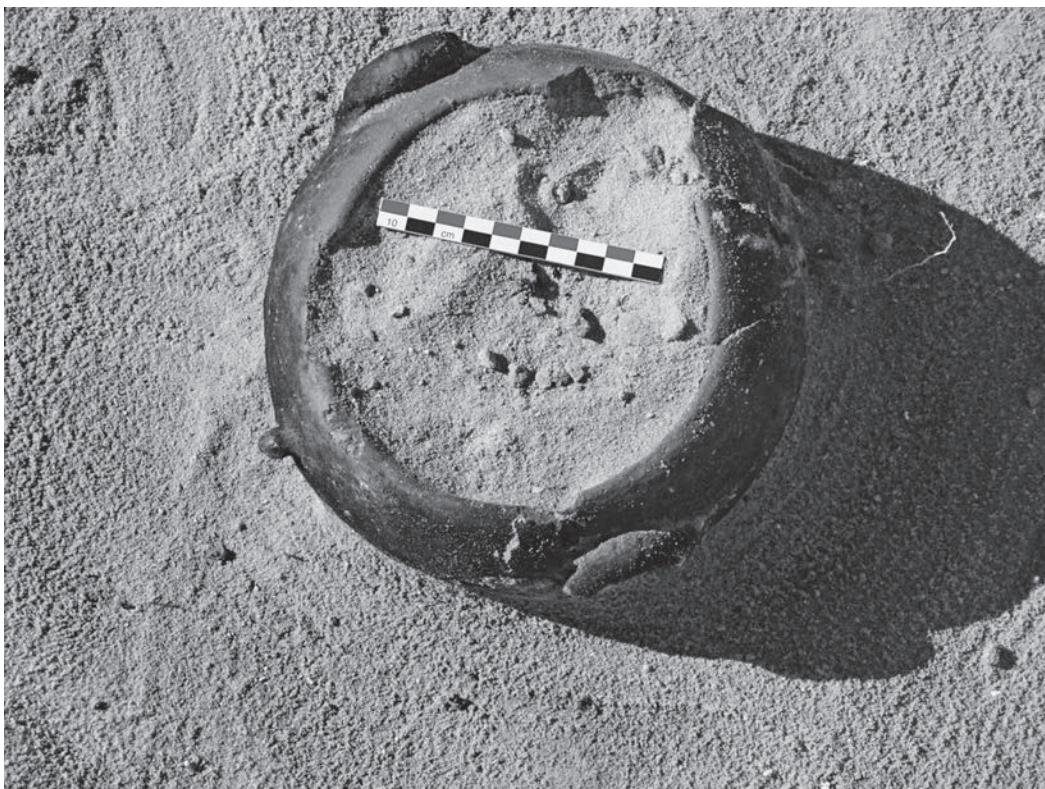

FIG. 5. Marmite *in situ* (photo: S. Ben Tahar).

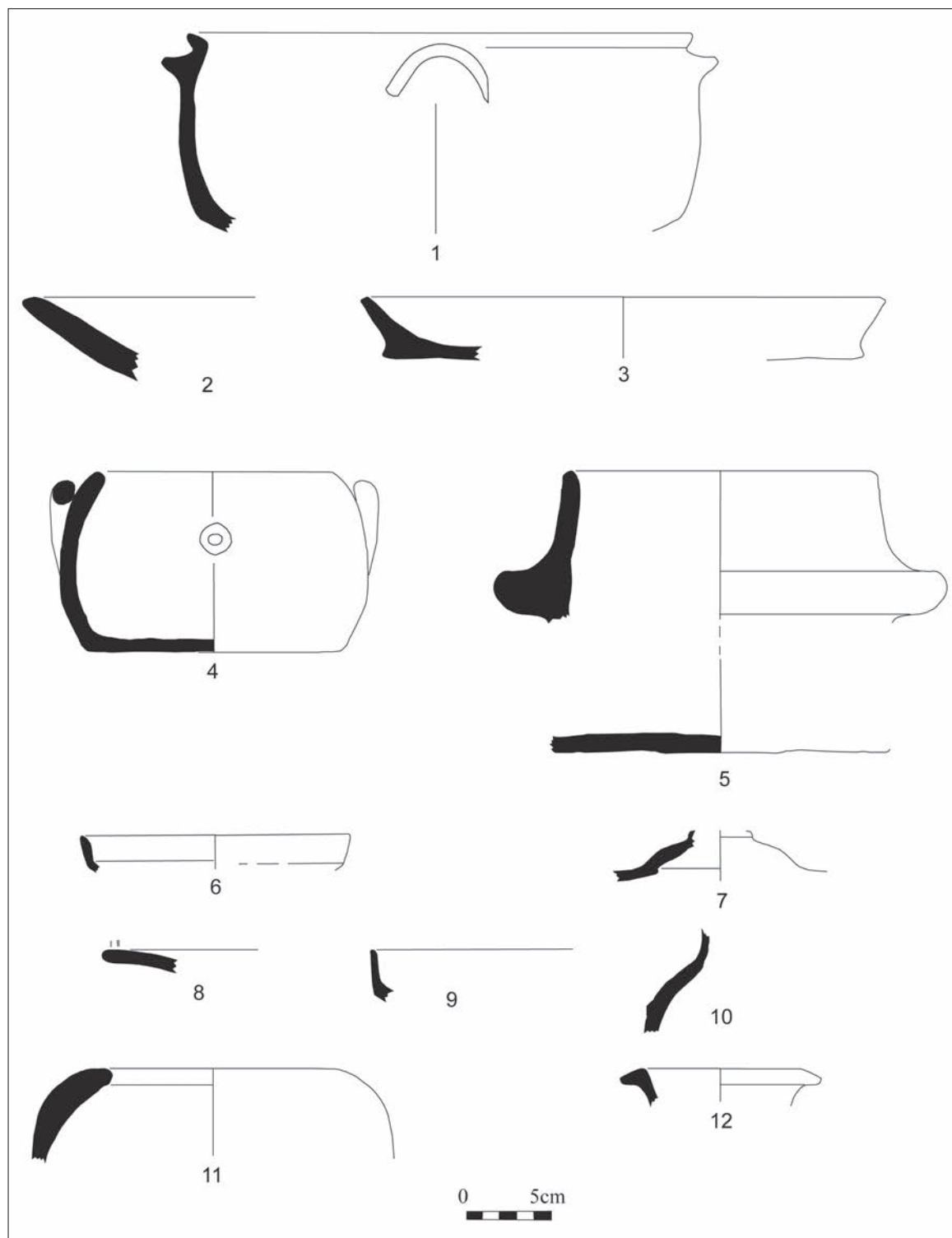

FIG. 6. Céramique recueillie à même la plage antique (dessin: S. Ben Tahar).

– Inv. 180170.11: céramique culinaire modelée; plat à bord évasé; fragment; production locale (FIG. 6.2).

– Inv. 180170.22: céramique culinaire modelée; tajine; fragment; production locale (FIG. 6.3).

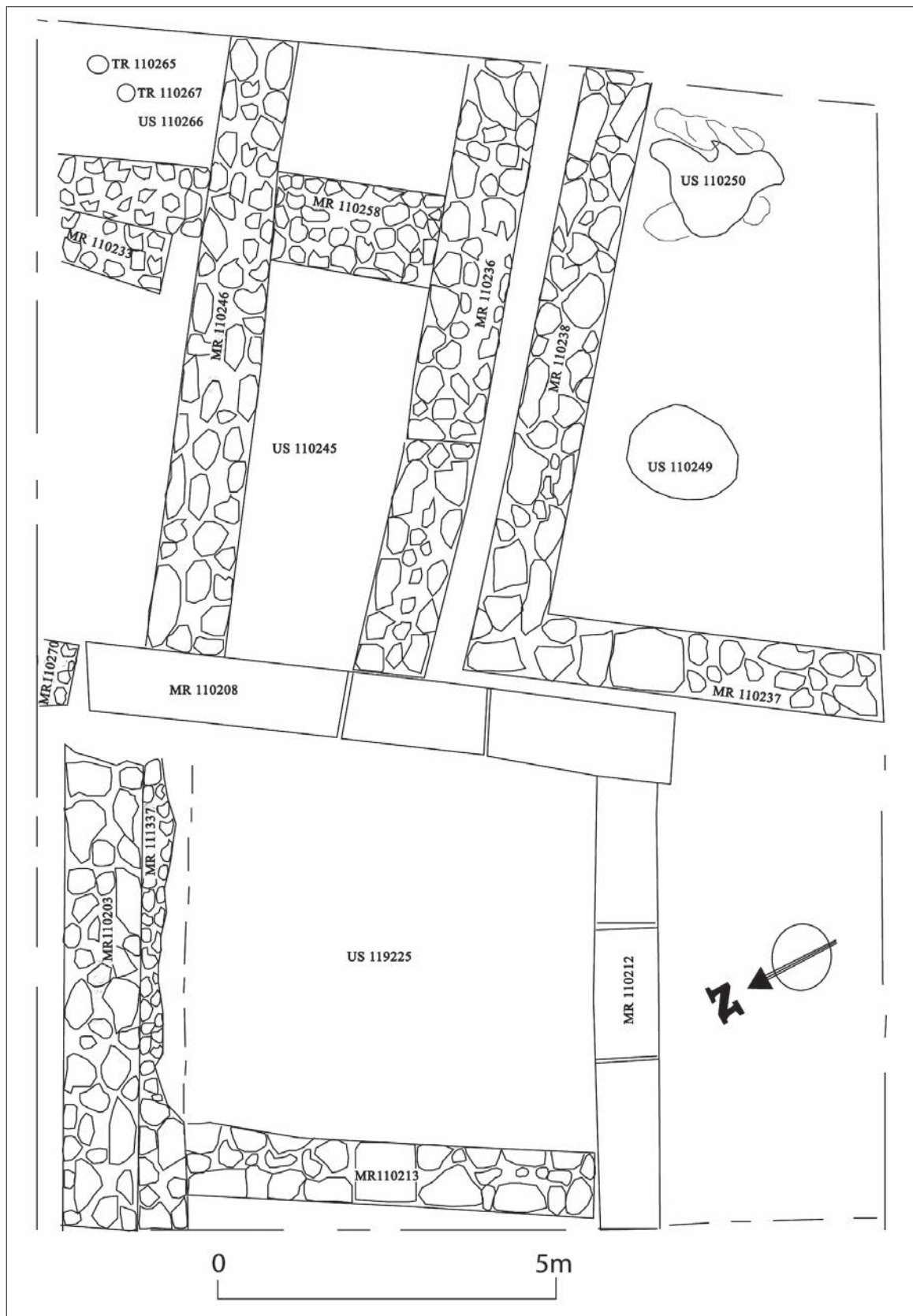

FIG. 7. Plan des vestiges (relevé: S. Ben Tahar).

- Inv. 180178.1: céramique culinaire modelée; marmite; complète; production locale (FIG. 6.4).
- Inv. 180180.1: céramique culinaire modelée; marmite; graphiquement complète; production locale (FIG. 6.5).
- Inv. 180170.3: céramique commune; bol Vegas F.10; fragment de bord; production carthaginoise (FIG. 6.6).
- Inv. 180170.2: céramique commune; couvercle; fragment; production carthaginoise (FIG. 6.7).
- Inv. 1801170.25: céramique commune; patère Vegas F.1.3; fragment de bord; production carthaginoise (FIG. 6.8).
- Inv. 180170.6: céramique commune; bol; fragment de bol et de paroi; production carthaginoise (FIG. 6.9).
- Inv. 180170.14: céramique commune; cruche ou amphorette; fragment de col et de panse; production carthaginoise (FIG. 6.10).
- Inv. 180170.17: amphore de type Ramón 4.2.1.5; fragment; production locale ou régionale (FIG. 6.11).
- Inv. 180170.20: céramique commune; cruche; fragment de bord et de col; production locale (FIG. 6.12).
- IV^e s. av. J.-C.

Les amphores de type Ramón 4.2.1.5 sont généralement attestées dans les contextes allant du IV^e s. jusqu'à la première moitié du III^e s. av. J.-C.;¹⁰ quant aux bols Vegas F.10, ils sont caractéristiques à Carthage des niveaux archéologiques s'étalant entre la fin du V^e s. et le IV^e s. av. J.-C.¹¹ Enfin, les patères Vegas F. 1.3 sont attestées depuis le V^e s. av. J.-C., deviennent fréquentes dans les contextes du IV^e s. av. J.-C. de la métropole punique et extrêmement rares à l'aube du III^e s. av. J.-C.¹²

Toutes ces données concordent pour attribuer une chronologie du IV^e s. av. J.-C. à ce niveau de fréquentation.

La deuxième campagne de fouille effectuée entre mars et avril 2010 a permis également de mettre au jour d'autres vestiges d'activités halieutiques: il s'agit de restes d'un foyer et d'une fosse délimitée par des pierres creusée dans une couche de sable brun grisâtre par endroits. Cette fosse servirait au stockage de produits (halieutiques?) qui étaient certainement enveloppés dans un conteneur en matériau périssable (une ciste, un couffin?) pour une courte durée. Ces niveaux ont été datés – grâce au matériel d'association – du début du IV^e s. av. J.-C.

La céramique recueillie dans cette strate est constituée du matériel suivant:

- Inv. 110254.6: amphore punique de type Ramón 4.1.1.3; fragment de bord et de col; pâte brune granuleuse; surface extérieure verdâtre; production carthaginoise (FIG. 8.2).
- Inv. 110254.4: amphore punique de type 4.2.1.10; fragment de bord et de col; pâte brun à marron à cœur rouge clair; production sarde? (FIG. 8.1).
- Inv. 110254.1: amphore grecque d'occident de type MGS III/IV; fragment de bord; pâte verdâtre; production de la Calabre ionique (FIG. 8.3).¹³
- Inv. 110254.5: céramique culinaire punique; lopas de type Vegas 67; fragment de bord et de paroi; pâte brune micacée et à particules noires; production italique (FIG. 8.4).
- Inv. 110254.3: opercule d'amphore; graphiquement complet; pâte grisâtre; surface extérieure verdâtre; production locale (FIG. 8.5)?
- Début du IV^e s. av. J.-C.

Les amphores de type Ramón 4.2.1.10 sont généralement caractéristiques du IV^e s. av. J.-C.¹⁴

Une précision chronologique peut être apportée par l'amphore de type Ramón 4.1.1.3 généralement attestée dans les contextes da-

¹⁰ RAMÓN 1995, p. 189.

¹¹ VEGAS 1999, p. 146.

¹² VEGAS 1999, p. 138.

¹³ Je remercie B. Bechtold d'avoir déterminé l'origine de ce fragment d'amphore.

¹⁴ RAMON 1995, p. 191.

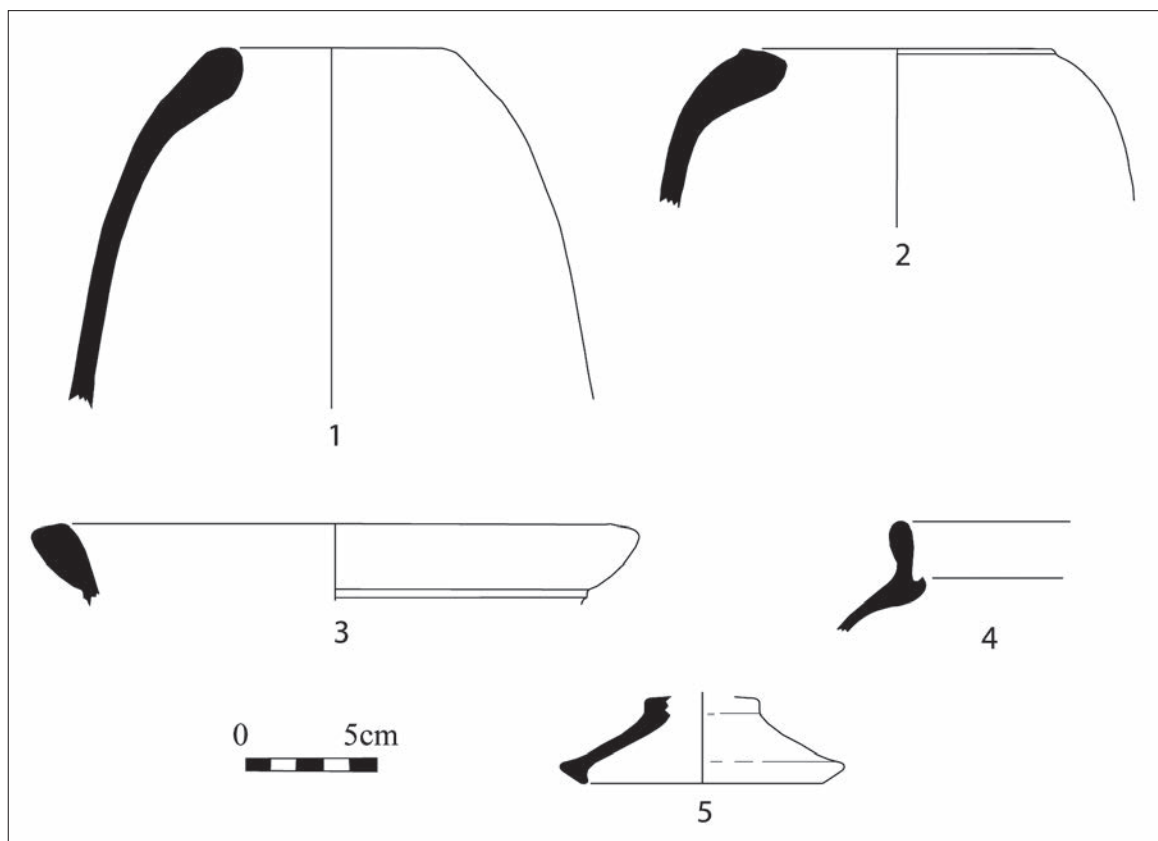

FIG. 8. Matériel céramique de la plage antique (dessin: S. Ben Tahar).

tant entre la deuxième moitié / dernier tiers du V^e et le début du IV^e s. av. J.-C.¹⁵ Cette datation se confirme par les *lopades* Vegas F.67, qui trouvent des parallèles de comparaison à Carthage dans des contextes datant entre le dernier quart du V^e s. et la première moitié du IV^e s. av. J.-C.¹⁶

Au cours de la même campagne de fouille, à l'est du secteur dégagé, on a mis au jour deux trous de poteau creusés dans un sol en terre battue, mal conservé, appartenant à coup sûr à une cabane de pêcheur (FIG. 10).

Avec le développement des activités relatives à la mise en valeur des richesses halieutiques, de véritables constructions en dur ont pris place sur la côte, et ce vraisemblablement à partir du II^e s. av. J.-C. De ces constructions, il ne reste que quelques fondations d'un édi-

fice spolié. Il s'agit de deux murs perpendiculaires dont un orienté Nord-Est / Sud-Ouest (MR 110237) long de 2,50 m et large de 0,50 m; quant au mur orienté Est-Ouest (MR 110238), il est long de 4,50 m et large de 0,50 m.

Ces deux murs sont construits avec des moellons de dimensions moyennes grossièrement taillés à l'extérieur et laissés à l'état brut à l'intérieur. Une telle technique est également attestée à Soûq el Guébli dans un contexte qu'on a daté de la deuxième moitié du II^e s. av. J.-C.¹⁷

En plus de cette structure, il importe de signaler la fondation d'un autre mur spolié (MR 110258) construite avec des petits moellons liés avec de l'argile. Sa tranchée de fondation a livré de la céramique du II^e s. av. J.-C. (US 110263). En voici la liste:

¹⁵ RAMON 1995, p. 186. Pour les contextes de Carthage, voir BECHTOLD 2008, p. 80, cat. 6.

¹⁶ VEGAS 1999, p. 195.

¹⁷ BEN TAHAR 2010a, p. 79, fig. 15 et p. 84.

- Inv. 110263.10: opercule d'une amphore de type Uzita 1; graphiquement complet; pâte brune avec des particules blanches; production locale (FIG. 11.2).
- Inv. 110263.1: assiette à vernis noir; fragment de pied; pâte rouge brique; vernis noir brillant; production campanienne A (FIG. 11.3).
- Inv. 110263.13: bol à vernis noir de type Lamboglia 27; fragment de bord et de paroi; pâte brune; production locale (FIG. 11.1).
- II^e s. av. J.-C.

3. LES TECHNIQUES DE LA PÊCHE

Dans les niveaux de fréquentation des pêcheurs les plus anciens datés du IV^e s. av. J.-C. ont été découverts deux pesons de filet de pêche en céramique. Le premier pourvu d'un trou en haut a été façonné dans un fragment amorphe en poterie modelée (FIG. 12); quant au second, il consiste en un fragment également amorphe de production carthaginoise qui comporte deux rainures parallèles témoi-

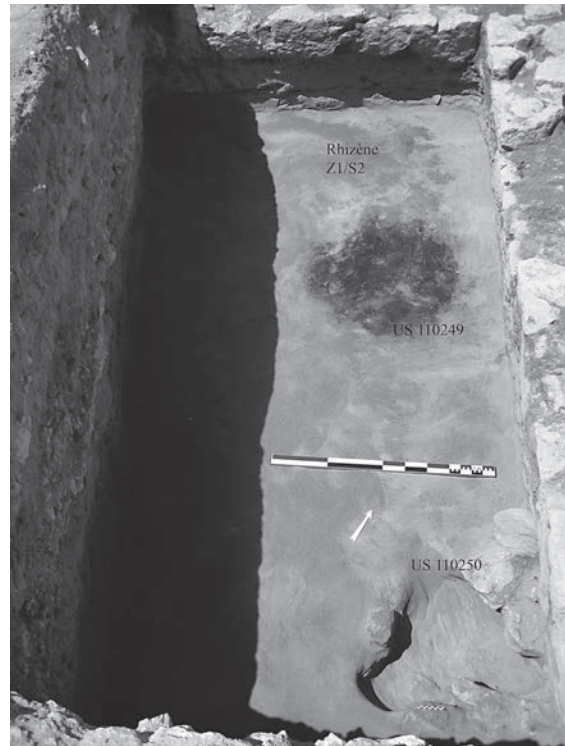

FIG. 9. Foyer et fosse de stockage sur la paléo-plage (photo: S. Ben Tahar).

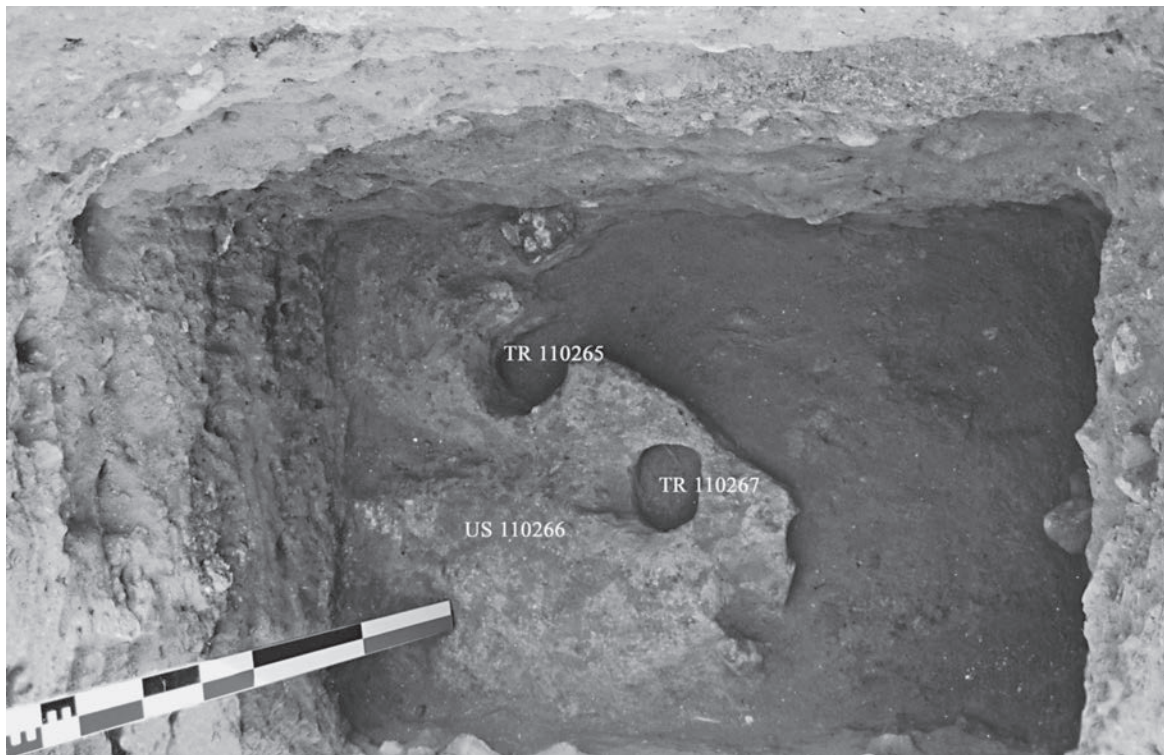

FIG. 10. Fond d'une cabane de pêcheur (photo: S. Ben Tahar).

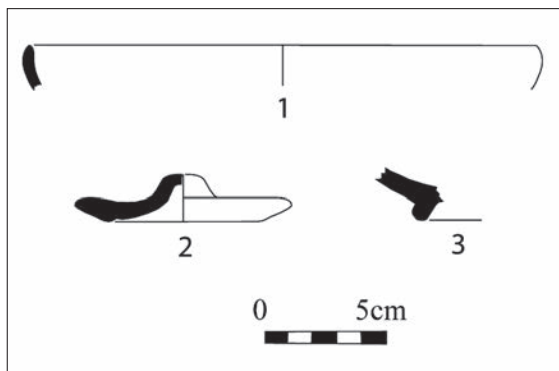

FIG. 11. Matériel de la tranchée de fondation du MR 110258 (dessin: S. Ben Tahar).

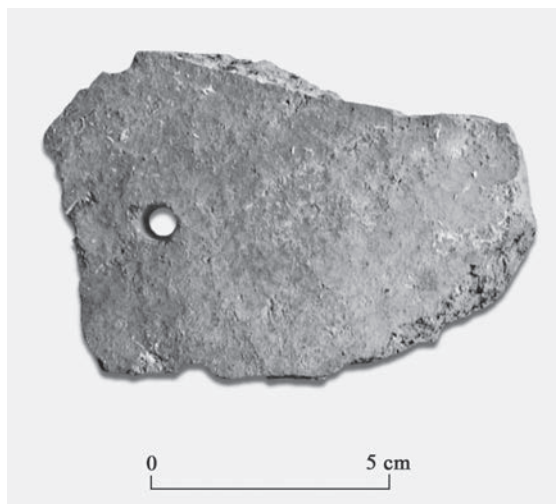

FIG. 12. Peson de filet de pêche en céramique modelée locale (photo: S. Ben Tahar).

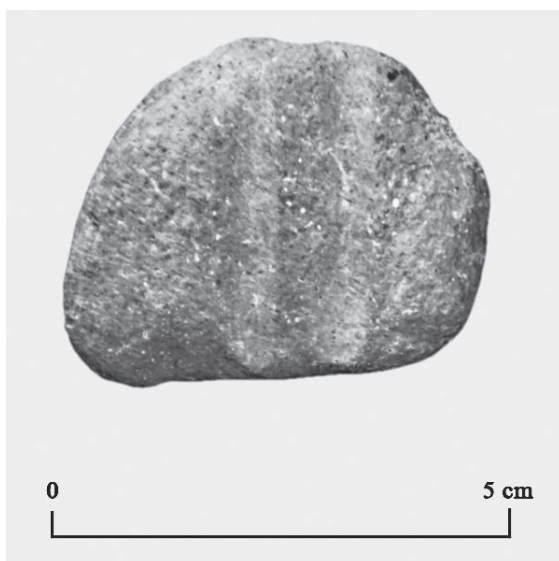

FIG. 13. Peson de filet de pêche en céramique carthaginoise (photo: S. Ben Tahar).

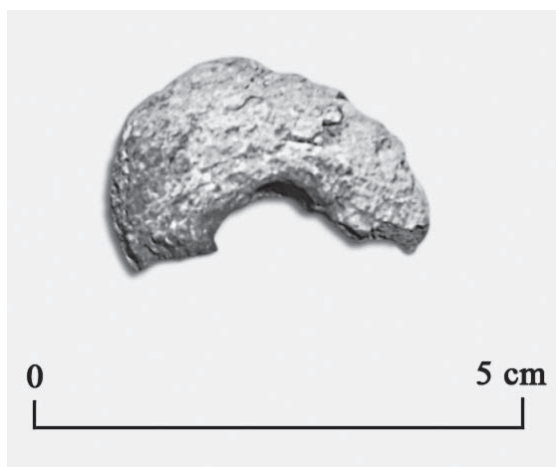

FIG. 14. Peson de filet de pêche en céramique carthaginoise (photo: S. Ben Tahar).

gnant de son usage pour lester les filets (FIG. 13). Un troisième peson de forme fuselée de petites dimensions a été, quant à lui, recueilli dans une couche de remblai qui a livré du matériel des V^e et IV^e s. av. J.-C. Contrairement aux deux autres pesons, ce contreponds est foré en son milieu (FIG. 14).

On peut en déduire que l'une des techniques les plus répandues à cette époque-là consiste en la pêche au filet, qu'il s'agisse de la senne tournante ou de l'épervier.

Comment expliquer maintenant que les plus anciens pesons de filets de pêche recuei-

lis à Ghizène qui remontent au IV^e s. av. J.-C. – mis à part le fragment en céramique modelée amorphe – soient fabriqués en pâte de Carthage (inv. 110241.198; 110254.13; 110241.479)?

Les pêcheurs étaient-ils des Carthagoins qui utilisaient leurs outils de travail? Ou a-t-on affaire à des autochtones qui auraient profité du savoir faire punique? Ou s'agit-il de pêcheurs locaux travaillant pour le compte des Carthagoins?

Quoi qu'il en soit de l'hypothèse à privilégier, il y a là des indices d'une implication directe de la métropole africaine dans l'activité

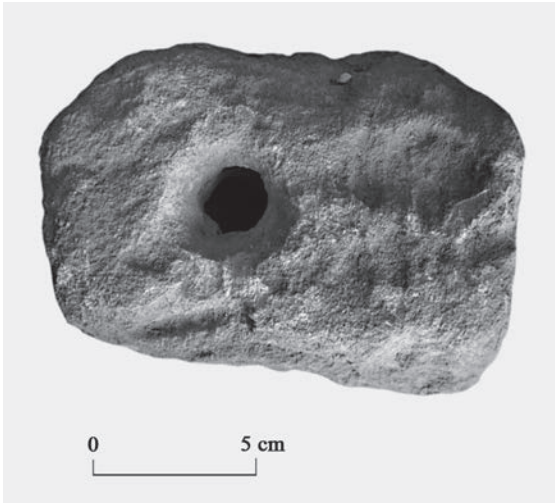

FIG. 15. Peson tronc-pyramidal en grès
(photo: S. Ben Tahar).



FIG. 16. Peson en calcaire villafranchien
(photo: S. Ben Tahar).

de pêche, laquelle semble avoir été une source de richesse non négligeable pour le site en particulier et pour l'île toute entière.

La pêche ne nécessite pas toujours des techniques particulières. Je n'en veux pour preuve que la pêche des coquillages et notamment le murex qui se fait par simple ramassage à la main surtout au moment de la marée basse.

La rareté d'objets archéologiques relatifs à la pêche pourrait s'expliquer par le recours à des techniques qui n'ont pas laissé de traces, telles que les pêcheries fixes par exemple. C'est une sorte de viviers baignant dans l'eau: un système qui s'adapte parfaitement au régime maréographique très particulier de la Petite Syrte avec des différences importantes entre le point culminant de la Marée Haute et le point culminant de la Marée basse.¹⁸ On peut songer aussi à des nasses ou à des claies en roseaux.

Les pesons tronc-pyramidaux peuvent être en grès ou en terre cuite.¹⁹ A Jerba, les pesons en pierre se rencontrent à Soûq el Guébli où ils ont été mis au jour lors de prospections de surface dans le secteur qu'on a

fouillé et publié récemment (FIG. 15).²⁰ Les pesons en pierre peuvent servir aussi à lester les nasses.²¹

– Inv. SG.1000: hauteur 5,7; longueur 12,5 cm; largeur 9,5 cm.

En plus de Soûq el Guébli, un autre peson en pierre a été trouvé à Henchir Taourit, au sud est de Jerba, de forme globalement tronc-pyramidale. Il a été façonné dans du calcaire villafranchien pourvu d'un grand trou de suspension dans sa partie supérieure. Il a été recueilli dans un contexte du III^e s. av. J.-C (FIG. 16).

– Inv. HT.9.100: longueur 9,3 cm; largeur 5,8 cm.

S. B. T.

4. LES PRODUITS DE LA PÊCHE: ÉTUDE D'UN ENSEMBLE DE RESTES DE POISSONS À SOÛQ EL GUÉBLI

Un ensemble de quarante-trois restes de poissons a été retrouvé dans la tombe n. SG2 de Soûq el Guébli. Il témoigne des espèces effectivement exploitées et consommées par les

¹⁸ ROMDHANE 1998, p. 67-70.

¹⁹ FANTAR 1986, p. 493.

²⁰ BEN TAHAR 2010b.

²¹ CULLIN-MINGAUD 2010, p. 223.

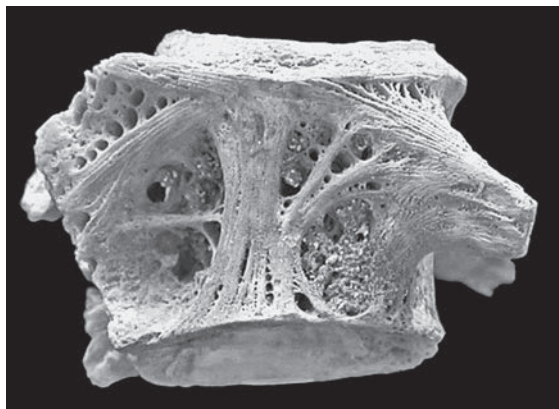

FIG. 17. Vertèbre précaudale de loup (photo: M. Sternberg).

occupants de l'île de Jerba. Cet ensemble est constitué principalement de vertèbres et d'arêtes, épines, côtes, lépidotriches, réparties dans trois contextes archéologiques différents: C1-US 10; C2-US 11; C3-US 6. La détermination spécifique des restes a été faite à l'aide de notre collection de référence ostéologique, actuellement conservée au Centre Camille Jullian à Aix-en-Provence. Toutes les vertèbres ont pu faire l'objet d'une attribution taxinomique, sauf une seule en C2-US 11, dont les caractères anatomiques ne sont pas suffisamment déterminants. Les arêtes et les côtes sont, pour leur part, toutes indéterminables spécifiquement. À partir des vertèbres, grâce à une caméra couplée à une loupe stéréoscopique, des images agrandies ont permis de lire sur un écran d'ordinateur la saison de capture des poissons. Les vertèbres étaient, en effet suffisamment bien conservées pour permettre d'estimer la saison de décès des individus.

4. 1. Inventaire du matériel ichtyofaunique

SG-2 C1-US10: III^e s. av. J.-C. – deuxième moitié du II^e s. / premier tiers du I^{er} s. av. J.-C.

– 1 vertèbre précaudale (7^e vertèbre du rachis; cfr. FIG. 17) de *Mugil* sp. (muge); M₁ = 9,3 mm; M₂ = 9,5 mm; M₃ = 14,4 mm. Saison de capture: fin de reprise de croissance / tout début de ralentissement. Un stigmate de découpe.

SG-2 C2-US11: III^e s. av. J.-C. – deuxième moitié du II^e s. / première moitié du I^{er} s. av. J.-C. (plat à poisson de la première moitié du II^e s. av. J.-C.);

– 5 côtes;
– 4 lépidotriches;
– 1 vertèbre précaudale (7^e ou 8^e vertèbre du rachis) de Serranidé (loup?) ou de *Seriola* sp.(sérieole)? M₁ = 13,4 mm; M₂ = 16,1 mm; M₃ = 15,3 mm. Saison de capture: fin de reprise de croissance / tout début de ralentissement. Trois stigmates de découpe (FIG. 17).

– 1 vertèbre précaudale (11^e ou 12^e vertèbre du rachis) de Sparidé (denté?); M₁ = 5,2 mm; M₂ = 5,7 mm; M₃ = 8,9 mm. Saison de capture: fin de reprise de croissance.

– 4 vertèbres de *Mugil* sp. (muge) appartenant à un même individu.

– une 9^e vertèbre du rachis; M₁ = 6,1 mm; M₂ = 6,3 mm; M₃ = 10,1 mm. Saison de capture: fin de ralentissement de croissance.

– une 14^e vertèbre; M₁ = 6,2 mm; M₂ = 6,4 mm; M₃ = 10,3 mm. Saison de capture: fin de ralentissement de croissance.

– une 15^e vertèbre; M₁ = 6,15 mm; M₂ = 6,3 mm; M₃ = / Saison de capture: fin de ralentissement de croissance.

– une 22^e vertèbre; M₁ = 5,8 mm; M₂ = 5,9 mm; M₃ = 8 mm. Saison de capture: fin de ralentissement de croissance.

– 6 vertèbres de *Mugil* sp. (muge) appartenant à un même individu (FIG. 18).

– une 12^e vertèbre du rachis; M₁ = 6,4 mm; M₂ = 7 mm; M₃ = 10,4 mm. Saison de capture: fin de reprise de croissance.

– une 13^e vertèbre; M₁ = 6,5 mm; M₂ = 6,7 mm; M₃ = 10,1 mm. Saison de capture: fin de reprise de croissance.

– une 14^e vertèbre du rachis; M₁ = 6,6 mm; M₂ = 6,6 mm; M₃ = 10,5 mm. Saison de capture: fin de reprise de croissance.

– une 15^e vertèbre; M₁ = 6,5 mm; M₂ = 6,6 mm; M₃ = 9,5 mm. Saison de capture: fin de reprise de croissance.

– une 17^e vertèbre; M₁ = 6,5 mm; M₂ = 6,6 mm; M₃ = 9,5 mm. Saison de capture: fin de reprise de croissance.

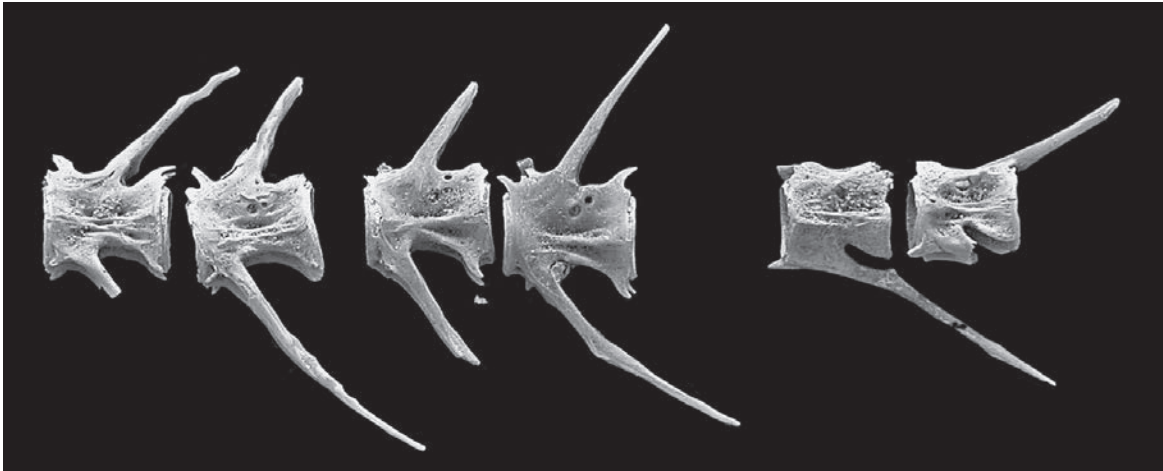

FIG. 18. Vertèbres de muge (photo: M. Sternberg).



FIG. 19. Lépidotriches et rayons de nageoire de poisson (photo: M. Sternberg).

- une 23^e vertèbre; M₁ = 5,8 mm; M₂ = 5,9 mm; M₃ = 8 mm. Saison de capture: fin de reprise de croissance.

SG-2 C₃-US 6: III^e s. av. J.-C. – deuxième moitié du II^e s. / premier tiers du I^{er} s. av. J.-C. (FIG. 19)

- 19 côtes
- 2 lépidotriches
- 1 arc neural de vertèbre post-crânienne (1^{ère} vertèbre du rachis).

4. 2. Synthèse

L'ensemble des quarante-trois restes de poissons répartis dans trois contextes archéologiques différents (C₁-US 10; C₂-US 11; C₃-US 6) est constitué de vertèbres, de fragments de côtes et de lépidotriches (FIG. 19). Il n'y a pas de restes qui appartiennent à la tête.

En SG-2 C₁-US₁₀ une seule vertèbre d'un seul individu a été retrouvée. Il s'agit d'une vertèbre de muge. L'arc neural a été tranché.

En SG-2 C2-US11, vingt et un restes de poissons ont été recueillis. Ils appartiennent à quatre poissons différents: un sparidé (denté?), un serranidé ou une sérieole (?), et à deux muges d'espèces probablement différentes. La vertèbre de Serranidé ou sérieole, porte des stigmates de découpe. L'arc neural et l'arc hémal ont été tranchés (figure 3 découpes 2 et 3); la surface articulaire dorsale de la vertèbre montre une découpe perpendiculaire à l'axe du corps du poisson (FIG. 17). Si les vertèbres ont donc pu être déterminées taxonomiquement, avec plus ou moins de précision, les fragments de côtes et de lépidotriches recueillis sont, pour leur part, indéterminables spécifiquement.

En SG-2 C3-US6, vingt et un restes de poissons ont été recueillis. Il ne s'agit que de côtes et de lépidotriches, indéterminables spécifiquement.

4.3. *Interprétation et conclusion sur les espèces pêchées*

Trois espèces de poissons ont pu être reconnues: les muges, avec peut-être deux espèces différentes (?); un sparidé, peut-être le denté (?); et un serranidé (loup?) ou sérieole (?). L'absence de restes de la tête aux caractères spécifiques plus marqués que les vertèbres rend incertaine l'attribution des vertèbres à une espèce précise et nous a obligé à rester au niveau du genre, voire de la famille. Cependant, même identifiés à ce stade, on peut en déduire qu'il s'agit de poissons communs, vivants à proximité des côtes. On constate également qu'il s'agit de types de poissons fréquemment consommés en contexte d'habitat durant la protohistoire et l'Antiquité.²²

La plupart des vertèbres portent des stigmates de découpe. Cette observation, liée à l'absence de restes de la tête peut laisser penser que les poissons ont pu subir un étêtage et des découpes en vue d'un partage (?). La taille

des poissons pourrait conforter cette hypothèse. D'après les méthodes actuelles de restitution de taille,²³ il s'agit, en effet, de poissons dont la taille varie entre 27-30 cm et plus de 55 cm.

Les saisons de capture des poissons estimées à partir de la lecture du dernier cerne de croissance des vertèbres, ont probablement eu lieu pour trois des poissons (muge en C1 US10, serranidé/sérieole? en C2 US 11 et un muge en C2 US 11) à la fin de la belle saison, si l'on considère que la fin de reprise de croissance des poissons correspond à ce moment. L'autre muge présent en C2 US 11, a, peut-être été capturé, pour sa part, à la fin de la saison froide, voire ou au tout début de la belle saison. On sait qu'il peut exister un décalage dans l'enregistrement de la croissance des os par rapport à l'environnement extérieur. Il n'est donc pas exclu que l'extrême fin du ralentissement de croissance visible sur la vertèbre corresponde au tout début de la belle saison. En l'absence de référentiel local sur l'évolution de la croissance osseuse de poissons, on ne peut cependant actuellement préciser l'interprétation des lectures, ni en termes de saison, ni en termes de mois, contrairement à ce que certaines études permettent pour quelques espèces qui ont fait l'objet d'étude locale précise.²⁴

M. S.

5. DES DIFFÉRENTS USAGES DES PRODUITS DE LA PÊCHE

Si les murex entiers indiquent qu'on a affaire à des restes de consommation: le coquillage étant probablement bouilli dans l'eau, c'est ce qui expliquerait son association à des vases modelés profonds à Henchir Taourit;²⁵ il n'est n'en est pas de même pour le murex fracturé et concassé. On ne sait pas, dans l'état actuel de la documentation, s'il s'agit de déchets destinés au recyclage pour la fabrication de

²² STERNBERG 1995; STERNBERG 2006; STERNBERG 2008.

²³ DESSE *et al.* 1987; DESSE – DESSE-BERSET 1996; STERNBERG 1992.

²⁴ LE GALL 2003.

²⁵ Une telle association a été rencontrée dans les niveaux protohistoriques de Henchir Taourit à Jerba.

matériaux de construction (chaux, mortier, etc.) ou de débris provenant d'un quelconque vestige de teinturerie! En plus du murex, le *cerithium* ainsi que le *cardium* sont souvent recyclés dans les matériaux de construction que ce soit pour fabriquer le mortier ou l'enduit.

En ce qui concerne le poisson, il peut être consommé de différentes manières. En effet, il peut être grillé, cuit à l'étouffée à la manière grecque comme le laissent voir les nombreuses *lopades* découvertes en grand nombre à Ghizène et servi dans le plat à poisson dont de nombreux exemplaires ont été mis au jour à Jerba.

Ces derniers, qui présentent deux variantes – à bord épaissi et légèrement pendant – sont importés d'Athènes au IV^e s., de Carthage au courant du III^e s. jusqu'aux premières décennies du II^e s., de Naples (production campanienne A acheminée au premier quart du II^e s.) av. J.-C. Ces plats seront produits localement durant le II^e s. av. J.-C.

L'abondance par ailleurs des plats à cupule centrale de production carthaginoise Vegas F.1.3 à Ghizène pourrait confirmer l'hypothèse avancée à juste titre par J-P. Morel qui voyait dans cette forme l'ancêtre du plat à poisson attique. La longévité de cette forme témoigne de l'attachement de la population au plat à poisson comme étant un élément de base dans la vaisselle de table punique.

On doit signaler l'association souvent attestée à Ghizène entre plat à poisson et bol de type *saltcellar* destiné selon toute vraisemblance à contenir le condiment à l'époque hellénistique. Ce fait, constaté dans plusieurs sites appartenant au monde punique, rentretrait dans le cadre d'une «koinè culinaire méditerranéenne» dans laquelle Carthage a joué le rôle de fédérateur.²⁶

Il faut relever par ailleurs le grand nombre d'amphores cylindriques de tradition punique de type Maña C portant de la poix à l'intérieur. Il me paraît difficile d'attribuer à la totalité de ces conteneurs une vocation vinaire;

une partie de ces amphores auraient servi à transporter des salaisons ou du *garum*.

6. CONCLUSION

La pêche a constitué donc une activité économique importante pour subvenir aux besoins alimentaires de la population locale sous forme d'un produit brut (poisson) ou dérivé (*garum*, salaison).

Les côtes de l'île ont été peuplées densément par des marins pêcheurs et ce depuis l'époque punique. Au début, et en ce qui concerne le site de Ghizène, ils s'installèrent dans des abris temporaires sous forme de cabanes et de huttes témoignant d'une activité saisonnière.

A partir du II^e s. av. J.-C., des constructions en dur y prennent place reflétant un développement de cette activité halieutique ou pour répondre à des besoins grandissants.

Etant au tout début de l'enquête, on ignore en l'état actuel de la documentation, si on a affaire à des installations de pêcheurs isolées ou faisant partie d'une structure de production plus grande englobant, en plus de ces cabanes, des espaces de transformation du poisson en *garum* ou en salaison dans le cadre d'une factorie à la manière de quelques sites andalous.²⁷

Enfin, la grande richesse de ce site, que laisse voir la diversité de ses importations céramiques,²⁸ pourrait s'expliquer en plus de sa position géographique, par ses ressources maritimes favorisées en effet par un éco-système propice au développement des espèces ichtyologiques les plus diverses.

S. B. T

ABRÉVIATIONS BIBLIOGRAPHIQUES

BARTOLONI 1996 = P. BARTOLONI, *La pesca a Cartagine*, in M. KHANOUSSI – P. RUGGERI – C. VISMARA (edd.), *L'Africa Romana. Atti dell'XI Convegno di studio* (Cartagine, 15-18 dicembre 1994), Ozieri 1996, pp. 479-488.

²⁶ BEN TAHAR – FERSI 2009, p. 113.

²⁷ LOPEZ CASTRO *et al.* 2007.

²⁸ BEN TAHAR s.p.

- BECHTOLD 2008 = B. BECHTOLD, *Observations on the Amphora Repertoire of Middle Punic Carthage*, in «Carthage Studies» 2, 2008, pp. 1-145.
- BEN TAHAR 2008 = S. BEN TAHAR, *Nouvelle découverte dans la nécropole punique de Souq el Guébli à Jerba*, in «Africa» 22, 2008, pp. 27-61.
- BEN TAHAR 2010a = S. BEN TAHAR, *Découverte fortuite de nouveaux vestiges à Nabeul: Terrain Ben Abda*, in F. BEJAOUÏ (ed.), *Histoire et patrimoine du littoral tunisien. Actes du I^{er} séminaire* (Nabeul, 28-29 Novembre 2008), Tunis 2010, pp. 41-63.
- BEN TAHAR 2010b = S. BEN TAHAR, *Le site de Souq el Guébli à l'époque punique: nouvelles recherches, nouvelles données*, in F. BEJAOUÏ (ed.), *Histoire et patrimoine du littoral tunisien. Actes du I^{er} séminaire* (Nabeul, 28-29 Novembre 2008), Tunis 2010, pp. 65-102.
- BEN TAHAR s.p. = S. BEN TAHAR, *Le site punique de Rhizène (Jerba): nouvelles recherches, nouvelles données*, in A. FERJAOUÏ (ed.), *Actes du VII^{ème} Congrès International des Études Phéniciennes et Puniques* (Hammamet, 11-14 novembre 2009), sous presse.
- BEN TAHAR – FERSI 2009 = S. BEN TAHAR – L. FERSI, *Gigthis et Carthage du V^e s. du V^e s. au milieu du II^e s. av. J.-C.: les enseignements céramiques*, in «Carthage Studies» 3, 2009, pp. 75-123.
- CULLIN-MINGAUD 2010 = M. CULLIN-MINGAUD, *La vannerie dans l'antiquité romaine. Les ateliers de vanniers et les vanneries de Pompéi, Herculaneum et Oplontis*, Naples 2010 («Collection du Centre Jean Bérard», 35; «Archéologie de l'Artisanat», 3).
- DELATTRE 1897 = R. P. DELATTRE, *Carthage, la nécropole punique de Douimès. Fouilles de 1893-1894*, Paris 1897 («Extrait du Cosmos»).
- DESSE et al. 1987 = J. DESSE – N. DESSE-BERSET – M. ROCHETEAU, *Contribution à l'ostéométrie du Mulet Liža (Liža) ramada Risso, 1826 (= Mugil capito Cuvier, 1829)*, in J. DESSE – N. DESSE-BERSET (edd.), *Fiches d'ostéologie animale pour l'archéologie*, 2, Juan-les-Pins 1987.
- DESSE – DESSE-BERSET 1996 = J. DESSE – N. DESSE-BERSET, *Ostéométrie de la Daurade royale (Sparus aurata, Linné 1758)*, in J. DESSE – N. DESSE-BERSET (edd.), *Fiches d'ostéologie animale pour l'archéologie*, 9, Juan-les-Pins 1996.
- FANTAR 1986 = M.H. FANTAR, *Kerkouane. Cité punique du Cap Bon (Tunisie)*, III. Sanctuaires et culte. Société-Economie, Tunis 1986.
- LE GALL 2003 = O. LE GALL, *La squelettochronologie appliquée aux poissons. Une méthode de reconnaissance des saisons de capture*, in «Bulletin Préhistoire du Sud-Ouest» 10, 2003, pp. 9-24.
- LÓPEZ CASTRO et al. 2007 = J.L. LÓPEZ CASTRO – F.M. ALCARAZ HERNANDEZ – V. MARTÍNEZ HAHNMÜLLER, *Una factoría fenicio-púnica de salazones de pescado en Baria (Villartcos, Almería, España)*, in «Byrsa» 6, 2007, pp. 9-31.
- MOREL 1999 = J.-P. MOREL, *Vie et mort dans la Carthage punique d'après les fouilles de Byrsa (VII^e-II^e s. av. J.-C.)*, Tunis 1999.
- PICARD 1956 = G.Ch. PICARD, *Le monde de Carthage*, Paris 1956.
- RAMÓN 1995 = J. RAMÓN, *Las ánforas fenicio-púnicas del Mediterráneo central y occidental*, Barcelona 1995.
- ROMDHANE 1998 = M.S. ROMDHANE, *La pêche artisanale en Tunisie, évolution des techniques ancestrales*, in «MEFRA» 110, 1998, pp. 61-80.
- STERNBERG 1992 = M. STERNBERG, *Ostéologie du Loup, Dicentrarchus labrax (Linnaeus, 1758) = labrax lupus (Cuvier, 1829)*, Juan-les-Pins 1992 («Fiches d'ostéologie animale pour l'archéologie», 7).
- STERNBERG 1995 = M. STERNBERG, *La pêche à Lattes dans l'Antiquité à travers l'analyse de l'ichtyofaune*, Lattes 1995 («Lattara», 8).
- STERNBERG 2006 = M. STERNBERG, *Les poissons*, in «Études Massaliètes» 9, 2006, pp. 431-449.
- STERNBERG 2008 = M. STERNBERG, *La pêche dans l'économie des sociétés du Bronze final au III^e siècle de n.-è. de la Méditerranée occidentale: apport de l'archéo-ichtyologie*, in P. BÉAREZ – S. GROUARD – B. CLAVEL (edd.), *Archéologie du poisson. 30 ans d'archéo-ichtyologie au CNRS. Hommage aux travaux de Jean Desse et Nathalie Desse-Berset. XXVIII^e rencontres internationales d'archéologie et d'histoire d'Antibes* (Antibes, 18-20 octobre 2007), Antibes 2008, pp. 369-378.
- VEGAS 1999 = M. VEGAS, *Phöniko-punische keramik aus Karthago*, in F. RAKOB (ed.), *Die deutschen Ausgrabungen in Karthago*, Mainz am Rhein 1999 («Karthago», III), pp. 93-219.

BIBLIOGRAPHIE RAISONNÉE

- BECHTOLD 2007a = B. BECHTOLD, *Die importierte und lokale Schwarzfirnis-Ware*, in H.G. NIEMEYER – R.F. DOCTER – K. SCHMIDT et alii (edd.), *Karthago. Die Ergebnisse der Hamburger Grabung unter dem Decumanus Maximus*, Mainz am Rhein 2007 («Hamburger Forschungen zur Archäologie», 2), pp. 492-587.

- BECHTOLD 2007b = B. BECHTOLD, *La classe Byrsa 661 a Cartagine. Nuove evidenze per la tipologia e la cronologia di ceramica calena nella metropoli punica*, in «Carthage Studies» 1, 2007, pp. 1-36.
- BECHTOLD 2010 = B. BECHTOLD, *The Pottery Repertoire from Late 6th-Mid 2nd Century BC Carthage. Observations based on the Bir Messaouda Excavations*, in «Carthage Studies» 4, 2010, pp. 1-82.
- BECHTOLD – DOCTER 2010 = B. BECHTOLD – R.F. DOCTER, *Transport Amphorae from Punic Carthage: an Overview*, in L. NIGRO (ed.), *Motya and the Phoenician Ceramic Repertoire between the Levant and the West 9th-6th Century BC. Proceedings of the International Conference held in Rome (26 February 2010)*, Roma 2010 («Quaderni di Archeologia Fenicio-Punica», 5), pp. 85-116.
- DESSE – DU BUIT 1974 = G. DESSE – M.-H. DU BUIT, *Diagnostic des pièces rachidiennes des téléostéens et des chondrichthyens*, II, Paris 1974.
- NIEMEYER – DOCTER 1993 = H.G. NIEMEYER – R.F. DOCTER, *Die Grabung unter dem Decumanus Maximus von Karthago. Vorbericht über die Kampagnen 1986-1991*, in «MDAI(R)» 100, 1993, pp. 201-244.
- TOTI 2002 = M.P. TOTI, *Anfore fenicie e puniche*, in M.L. FAMÀ (ed.), *Mozia. Gli Scavi nella «Zona A» dell'abitato*, Bari 2002, pp. 275-304.