



HAL
open science

La céramique grecque importée.

Iva Chirpanlieva

► **To cite this version:**

Iva Chirpanlieva. La céramique grecque importée.. Annie Caubet, Sabine Fourier, Marguerite Yon. Kition-Bamboula VI: Le sanctuaire sous la colline., 67, Maison de l'Orient et de la Méditerranée, pp.173-227, 2015, Travaux de la Maison de l'Orient et de la Méditerranée, 978-2356680488. halshs-01690390

HAL Id: halshs-01690390

<https://shs.hal.science/halshs-01690390>

Submitted on 2 Feb 2018

HAL is a multi-disciplinary open access archive for the deposit and dissemination of scientific research documents, whether they are published or not. The documents may come from teaching and research institutions in France or abroad, or from public or private research centers.

L'archive ouverte pluridisciplinaire **HAL**, est destinée au dépôt et à la diffusion de documents scientifiques de niveau recherche, publiés ou non, émanant des établissements d'enseignement et de recherche français ou étrangers, des laboratoires publics ou privés.

B. LA CÉRAMIQUE GRECQUE IMPORTÉE

Iva CHIRPANLIEVA

La céramique grecque importée retrouvée dans la zone nord de *Bamboula* comprend 70 numéros de catalogue. Il s'agit donc d'un ensemble trop restreint pour arriver à des conclusions assurées, d'autant plus que ce mobilier est très fragmentaire¹⁹⁸. L'identification précise des formes et des ateliers de production a été difficile, mais les principaux centres d'exportation ont pu être distingués avec certitude. Le faible nombre de tessons, parmi lesquels beaucoup de fragments de panse, interdit de proposer des conclusions statistiques. Toutefois, certains fragments ont permis de déterminer la typologie des vases et les séries auxquelles ils appartiennent. Le matériel, qui comprend à la fois de la céramique fine et des récipients de transport, sera présenté de manière chronologique, par centre de production.

Le matériel d'époque géométrique

Les vases d'époque géométrique retrouvés sont de production eubéenne et attique. La distinction entre les différentes productions eubéennes n'étant pas encore clairement établie, nous nous abstenons de proposer un centre de production plus précis. Les productions eubéennes sont représentées par trois fragments.

- 1-296.** K84-1083. I 6/2, UF 1984.8 (contexte perturbé). Vers 850-800 av. J.-C. *fig. 34*
Fragment de bord de *skyphos* eubéen à demi-cercles pendants. H. cons. 2. Pâte fine, orangée, peinture noire. Petite lèvre déversée, peinte en noir ; au-dessous, sur la panse, restes d'un demi-cercle pendant.

Les *skyphoi* eubéens de ce type peuvent être datés du Sub-Protogéométrique II-III (vers 850-800 av. J.-C.)¹⁹⁹. Plusieurs exemples ont été trouvés à Chypre et au Levant²⁰⁰.

- 1-297.** K85-1058. H 7/4, UF 1985.8 (contexte perturbé). *fig. 34*
Fragment de bord de *skyphos* eubéen. H. cons. 3,5 ; \varnothing 14. Pâte beige rosé, peinture brune à noire. Petite lèvre déversée, panse arrondie. Intérieur : une bande réservée sur la lèvre ; le reste est peint en brun. Extérieur : sur la lèvre sont peintes deux lignes brunes horizontales et sur la panse cinq traits verticaux en brun noir.

Les *skyphoi* à chevrons les plus anciens (Géométrique Moyen I) portent un petit panneau de chevrons, ceux du Géométrique Moyen II et Géométrique Récent I un panneau de chevrons cerné de lignes verticales, mais leur lèvre est droite et haute. Notre exemple possède une petite lèvre incurvée. Nous pouvons le dater du Géométrique Moyen II au Géométrique Récent I. À Lefkandi, les *skyphoi* de ce type sont connus sous le nom de *banded lips* et datés du Géométrique Récent²⁰¹. À Pontecagnano, le *skyphos* de la tombe 4871 (datée de la phase IIA, vers 780-750, Géométrique Moyen II à Géométrique Récent I) présente la même forme de bord et de panse et le même type de décor à lignes verticales²⁰².

Un troisième fragment, appartenant à la base d'un vase, est probablement de fabrication eubéenne.

- 1-298.** K80-1398. UF 1980.41, phase IV = CA II. *fig. 34*
Fragment de base. H. cons. 3,1 ; \varnothing base 5. Pâte beige orangé, peinture brune. Fond plat. L'extérieur de la panse est peint au pinceau en brun, la partie inférieure est réservée.

198. C'est souvent le cas dans les contextes culturels car les vases étaient utilisés au cours d'une longue période et souvent rejetés hors du sanctuaire. Les vases les mieux conservés proviennent généralement de *bothroi*. Or, à l'exception du *bothros* de sculptures (voir p. 295), aucun *bothros* n'a été retrouvé à *Bamboula*, alors qu'ils sont nombreux dans le sanctuaire de *Kathari* (voir *Kitton VI*).

199. Kearsley 1989, p. 102-103, fig. 40-41 (type 6 : 825/800-700 av. J.-C.).

200. E. Gjerstad dans *GGAPC*, pl. I, n° 7-14 ; Coldstream 1988, p. 38-40 et pl. XI, n° 28-43 ; C. Doumet-Serhal dans *Decade 2004*, p. 121, fig. 23 ; Saidah 1971, p. 197a.

201. *Lefkandi I*, p. 62-63, pl. 46, n° 103-116.

202. Bailo Modesti et Gastaldi (éd.) 1999, p. 36-37, fig. 6, n° 4871.1.

Il peut s'agir d'une coupe du type *one handled cup*²⁰³. En Eubée, à Lefkandi, ce type est daté du Sub-Protogéométrique I-III (IX^e-VIII^e s. av. J.-C.). Notons cependant que certains spécimens sont en usage jusqu'aux environs de 700 av. J.-C.²⁰⁴. Il est difficile de dater précisément ce fragment, mais nous proposons plutôt une date au cours du Géométrique Récent. Un exemple de ce type de coupe a été trouvé sur le site de Tel Abu Hawam (*stratum III*, daté du IX^e-VIII^e s. av. J.-C.)²⁰⁵.

On peut rattacher à la production attique de cette période un fragment de cratère.

1-299 (= 1-159). K89-1107. UF 1989.6 (TO), phase III = CA I. *fig. 17 et 34*

Fragment de panse de cratère. H. cons. 7 ; L. cons. 8,5. Pâte fine, beige rosé, peinture brune et noire. À l'intérieur, le fragment est entièrement verni en brun. L'extérieur porte un décor géométrique : en haut, partie inférieure de deux méandres remplis de traits inclinés ; au-dessous, trois lignes horizontales et parallèles ; ensuite, frise de zigzags et à nouveau trois lignes horizontales parallèles ; au-dessous, frise de chevrons superposés.

Le fragment appartient à un cratère de production attique, qui peut être daté du Géométrique Moyen II (vers 800-750 av. J.-C.)²⁰⁶. Des cratères attiques de ce type datant du Géométrique Moyen II ont été trouvés sur d'autres sites chypriotes – comme Salamine ou Amathonte – dans un contexte funéraire, mais également à Tyr²⁰⁷.

Le matériel d'époque archaïque

À l'époque archaïque, les importations du sanctuaire comprennent des amphores de transport et de la céramique fine. La majorité du matériel provient de Grèce de l'Est.

Les amphores de transport

Parmi les importations de Grèce de l'Est, le matériel amphorique prédomine. Les vases identifiés appartiennent aux différents centres de production d'amphores de transport.

Amphore attique

Un seul exemple d'amphore attique du type dit *SOS*, ou « à la brosse », appartient aux importations de la Grèce continentale.

1-300. K84-1113. UF 1984.7, phase III = CA I. Fin VII^e-début VI^e s. av. J.-C. *fig. 34*

Fragment de panse d'amphore commerciale. H. cons. 5,5 ; L. cons. 5,5 ; ép. 0,8. Pâte beige, légèrement orangée, sans engobe, peinture noire effacée.

On retrouve plusieurs amphores de ce type dans la nécropole et dans la ville de Salamine²⁰⁸. Un exemple provient d'Al-Mina²⁰⁹.

Amphores de Chios

Les amphores commerciales à engobe blanc de production chiotte de la première série distinguée par P. Dupont²¹⁰ sont représentées par quelques exemples.

203. Si l'origine eubéenne du fragment paraît à peu près assurée, l'identification précise du type est difficile. En particulier, la zone réservée près de la base et le profil légèrement conique sont inhabituels. Je remercie Alexander Vacek de ses commentaires à propos de ce tesson.

204. *Lefkandi I*, p. 293-295, pl. 265c.

205. Waldbaum 1994, p. 56, fig. 3.

206. Coldstream 2008, p. 21-28, pl. 5f.

207. Bikai 1978, pl. XIA, n° 27 ; E. Gjerstad dans *GGAPC*, pl. IV, n° 2 et pl. V, n° 1.

208. E. Gjerstad (nécropole) dans *GGAPC*, pl. LX, n° 2-4 et pl. LXI, n° 1-3 ; Y. Calvet et M. Yon (ville) dans *GGAPC*, pl. I, n° 1.

209. Robertson 1940, p. 19, fig. 8e.

210. Cook et Dupont 1998, p. 146-151.

- 1-301.** K78-3051. J 7/3, UF 1978.101 (contexte perturbé). 3^e quart VII^e s. av. J.-C. *fig. 34*
Fragment de col d'amphore commerciale. H. cons. 5 ; ø 14. Pâte rouge à cœur gris, avec des vacuoles, engobe crème, peinture rouge sombre et noire. Lèvre en bourrelet, peinte en brun noir. Type a.
- 1-302.** K87-1017. UF 1987.50, phase Va = CC I-début CC II. 3^e quart VII^e s. av. J.-C. *fig. 35*
Fragment de bord d'amphore commerciale. H. cons. 4,2. Pâte beige, inclusions blanches, engobe crème, peinture pourpre à noire. Lèvre en bourrelet peinte en pourpre. Une ligne pourpre sous la lèvre et un trait pourpre vertical et arrondi peint sur le col. Type a.
- 1-303.** K80-1424. J 6/2-J 7/3, UF 1980.43 (contexte perturbé). 1^{er} quart VI^e s. av. J.-C. *fig. 35*
Fragment de col d'amphore commerciale. H. cons. 5 ; ø 13. Pâte rosée à cœur gris, avec des vacuoles et du mica, engobe crème, peinture pourpre. Lèvre en bourrelet peinte en pourpre. Un trait pourpre vertical peint sur le col. Type e.

Plusieurs fragments entrent dans la deuxième série, plus tardive.

- 1-304.** K78-2814+2815. UF 1978.81, phase Va = CC I-début CC II. 530-510 av. J.-C. *fig. 35*
Deux fragments jointifs de bord et de col d'amphore commerciale. H. cons. 6 ; ø 11,4. Pâte beige orangé, très micacée, sans engobe, peinture rouge orangé. Col droit, renflé, peinture rouge sur la lèvre et cercle sur le col. Type b.
- 1-305.** K78-3154. UF 1978.108, phase Va = CC I-début CC II. 500-475 av. J.-C. *fig. 35*
Fragment de bord et de col d'amphore commerciale. H. cons. 4,6 ; ø 12. Pâte brune, engobe crème, peinture brune. Lèvre en bourrelet peinte en brun. Type d.
- 1-306.** K87-1515. UF 1987.1, phase Va = CC I-début CC II. 490-450 av. J.-C. *fig. 36*
Fragment de bord et de col d'amphore commerciale. H. cons. 8. Pâte beige, inclusions blanches, micacée, sans engobe ni peinture. Lèvre en bourrelet. Le fragment entre dans la série sans engobe à col renflé, type e ou f.
- 1-307.** K80-1053. UF 1980.5, phase IV = CA II. 2^e/3^e quarts du V^e s. av. J.-C. *fig. 36*
Fragment de bord et de col d'amphore commerciale. H. cons. 4,5 ; ø 11. Pâte brun orangé, légèrement micacée, avec des vacuoles, engobe chamois. Lèvre en bourrelet. Type f.

Quatre fragments, enfin, appartiennent à des amphores chiotes de type indéterminé.

- 1-308.** K78-3129. UF 1978.106, phase Va = CC I-début CC II. Fin VI^e-V^e s. av. J.-C. *fig. 36*
Deux fragments d'une anse d'amphore commerciale. H. cons. 16. Pâte beige avec dégraissant et vacuoles, engobe beige crème, peinture pourpre. Anse verticale décorée d'une fine bande pourpre au milieu, sur sa longueur.
- 1-309.** K78-3128. UF 1978.106, phase Va = CC I-début CC II. VI^e s. av. J.-C. *fig. 36*
Fragment d'une anse d'amphore commerciale. H. cons. 6. Pâte beige rougeâtre, à cœur gris, avec vacuoles, engobe beige crème, peinture noire et pourpre. Reste une partie du col avec une trace de peinture pourpre. Anse verticale décorée de deux bandes noires parallèles sur sa longueur.
- 1-310.** K87-1007. UF 1987.50, phase Va = CC I-début CC II. *fig. 36*
Fragment de panse d'amphore commerciale. H. cons. 7 ; L. cons. 8. Pâte beige, inclusions blanches et grises, sans engobe, peinture pourpre. Une ligne horizontale pourpre.

Amphores de Clazomènes

- 1-311.** K78-2931+2932. J 7/3, UF 1978.91 (contexte perturbé). 2^e moitié VI^e s. av. J.-C. *fig. 36*
Deux fragments jointifs de col et d'anse d'amphore commerciale. ø 14. Pâte brune à cœur gris, avec dégraissant et vacuoles, engobe beige crème, peinture rouge. Lèvre en bourrelet recouverte de peinture rouge. Anse verticale décorée d'une bande rouge sur sa longueur. Fin VII^e-VI^e s. av. J.-C. Pour le type, cf. Cook et Dupont 1998, p. 152-153, fig. 23.3.
- 1-312.** K78-3171. UF 1978.110, phase Va = CC I-début CC II. VI^e s. av. J.-C. *fig. 37*
Fragment d'anse d'amphore commerciale. H. cons. 8,5. Pâte beige rosé à cœur gris, vacuoles, peinture rouge. Anse verticale décorée d'une large bande rouge sur sa longueur. Reste une partie de la panse décorée d'une ligne rouge horizontale. Le type exact reste difficile à identifier. Cf. Cook et Dupont 1998, p. 152-153, fig. 23.3 ; *Salamis* I, pl. XXII, 4, et pl. XXIII, 1 et 3.
- 1-313.** K80-1023. UF 1980.1, phase Va = CC I-début CC II. VI^e s. av. J.-C. *fig. 37*
Fragment d'anse d'amphore commerciale. H. cons. 17. Pâte rose, à cœur gris, vacuoles, peinture rouge. Anse verticale décorée d'une large bande rouge sur sa longueur. Reste une partie de la panse décorée d'une ligne rouge horizontale. Le type exact reste difficile à identifier. Cf. Cook et Dupont 1998, p. 152-153, fig. 23.3.

- 1-314.** K85-1327. H 7/2, UF 1985.22 (contexte perturbé). VI^e s. av. J.-C. *fig. 37*
Fragment de panse d'amphore commerciale. H. cons. 8 ; L. cons. 11 ; ép. 1,1. Pâte gris orangé, inclusions grises et blanches, peinture rouge orangé. Sur la panse sont peintes deux larges bandes en rouge qui se croisent. Le type exact reste difficile à identifier.
Cf. Cook et Dupont 1998, p. 152-153, fig. 23.3.
- 1-315.** K78-3172. UF 1978.110, phase Va = CC I-début CC II. Vers 600-525 av. J.-C. *fig. 37*
Fragment de panse d'amphore commerciale. H. cons. 5,2 ; L. cons. 6,4 ; ép. 1. Pâte beige rosé à cœur gris, peinture rouge. Sur la panse sont peintes deux larges bandes horizontales, parallèles, de couleur rouge, type d (deux bandes sur la panse, celle du haut plus large).
Cf. Cook et Dupont 1998, p. 152-153, fig. 23.3.
- 1-316.** K85-1243. UF 1985.18, phase III = CA I. Fin VII^e-VI^e s. av. J.-C. *fig. 37*
Fragment de panse d'amphore commerciale. H. cons. 5,3 ; L. cons. 7,5. Pâte orangée, à cœur gris, inclusions grises et blanches, peinture rouge orangé. Sur la panse sont peintes en rouge deux lignes horizontales, parallèles.
Cf. Cook et Dupont 1998, p. 152-153, fig. 23.3.

Amphores de Samos

- 1-317.** K78-3015. J 7/3, UF 1978.94 (contexte perturbé). Fin VII^e-début VI^e s. av. J.-C. *fig. 37*
Fragment de bord et de col d'amphore commerciale. H. cons. 4 ; ø 11. Pâte brun rougeâtre, très micacée, avec des vacuoles, sans engobe. Lèvre en bourrelet.
Cf. Cook et Dupont 1998, p. 164-169, fig. 23.6.
- 1-318.** K87-1061. UF 1987.53, phase IV = CA II. VI^e s. av. J.-C. *fig. 37*
Fragment de bord d'amphore commerciale. H. cons. 4. Pâte brune, très micacée, sans engobe. Lèvre en bourrelet.
Cf. Cook, Dupont 1998, p. 164-169, fig. 23.6.
- 1-319.** K78-2930. J 7/3, UF 1978.91 (contexte perturbé). VI^e-début VI^e s. av. J.-C. *fig. 38*
Fragment de bouton annulaire conique d'amphore commerciale. ø 4. Pâte beige orangé, vacuoles.
Cf. Cook et Dupont 1998, p. 164-169, fig. 23.6.

Des amphores de ce type ont été retrouvées à Ascalon, Tel Batash-Timnah, Kabri, Mesad Hashavyahu, dans des niveaux de destruction antérieurs à la fin du VI^e s. av. J.-C.²¹¹.

Amphores dites « Samiennes de Zeest »

- 1-320.** K80-1008. UF 1980.1, phase Va = CC I-début CC II. 575-475 av. J.-C. *fig. 38*
Fragment de bord d'amphore commerciale. H. cons. 2,4 ; ø 17,5. Pâte rouge orangé, très micacée, à cœur brun, avec des vacuoles, traces d'engobe ocre. Lèvre en bourrelet.
Cf. Cook et Dupont 1998, p. 178-186, fig. 23.10 ; Dupont 2000, p. 57-62.
- 1-321.** – K80-1009. 1980.1, phase Va = CC I-début CC II. 575-475 av. J.-C. *fig. 38*
Fragment de bord et col d'amphore commerciale. H. cons. 5,2 ; ø 14. Pâte beige orangé à cœur gris, vacuoles, dégraissant, engobe crème. Lèvre en bourrelet.
Cf. Cook et Dupont 1998, p. 178-186, fig. 23.10 ; Dupont 2000, p. 57-62.

Il faut compléter ce tableau des amphores commerciales de Grèce de l'Est par quelques fragments dont le type et l'atelier de production sont difficiles à identifier précisément.

- 1-322.** K78-3164. UF 1978.110, phase Va = CC I-début CC II. VI^e-V^e s. av. J.-C. *fig. 38*
Fragment de bord d'amphore à lèvre repliée. H. cons. 8. Pâte grise, inclusions blanches, micacée, sans engobe, ni décor. Lèvre repliée, cordon à la jonction lèvre-col (Milet?).
- 1-323.** K80-1007. UF 1980.1, phase Va = CC I-début CC II. VI^e-V^e s. av. J.-C. *fig. 38*
Fragment de bord d'amphore à lèvre repliée. H. cons. 6,2 ; ø 16,8. Pâte grise, inclusions blanches, micacée, sans engobe ni décor. Lèvre repliée, cordon à la jonction lèvre-col (Milet?).
- 1-324.** K78-3174. UF 1978.110, phase Va = CC I-début CC II. Fin VI^e s. av. J.-C. (Chios?). *fig. 39*
Fragment de panse d'amphore. H. cons. 6,2 ; L. cons. 5. Pâte beige, engobe crème, une ligne peinte en noir (Chios?).

211. Waldbaum 1994, p. 60.

- 1-325.** K80-1042. UF 1980.4 ; phase Va = CC I-début CC II. ^{vi^e-v^e s. av. J.-C.} *fig. 39*
Fragment de panse d'amphore. H. cons. 10 ; L. cons. 6. Pâte brique, vacuoles. Surface externe grise.
- 1-326.** K81-1210. UF 1981.16 ; phase IV = CA II. ^{vi^e-v^e s. av. J.-C.} *fig. 39*
Fragment de la partie inférieure de la panse d'une amphore. H. cons. 7. Pâte beige rougeâtre, micacée, avec beaucoup d'inclusions grises et blanches, sans engobe.

La céramique fine

Les céramiques fines de Grèce de l'Est découvertes dans le sanctuaire comprennent essentiellement des vases à bandes et des coupes ioniennes. Quelques fragments de vases fermés (amphores ou hydries) et de vases ouverts (cratères) originaires de Grèce de l'Est sont décorés de bandes. J.-P. Thalmann dénomme ce type de productions « céramique à bandes »²¹². Elles sont de fabriques différentes et leur production s'étend du ^{vii^e} au ^{v^e} s. av. J.-C. Étant donné l'état très fragmentaire du matériel kitien, il est difficile de proposer des datations plus précises. Toutefois, d'après la stratigraphie générale du site, nous pouvons les placer entre la fin du ^{vii^e} et le milieu du ^{v^e} s. av. J.-C.

- 1-327 (= 1-258).** K87-1052. UF 1987.53, phase IV = CA II. ^{vi^e s. av. J.-C.} *fig. 25 et 39*
Fragment de base annulaire de vase fermé (probablement une amphore). H. cons. 8 ; \varnothing base 10. Pâte brune à cœur gris, très micacée, peinture noire. Intérieur réservé. Extérieur : une bande de vernis noir autour de l'attache du pied, le reste est réservé. Amphore de production samienne.
Cf. *Samos III*, pl. 28, cat. III/7.
- 1-328.** K85-3037. UF 1985.206, phase IV = CA II. *fig. 39*
Fragment de panse de vase fermé. H. cons. 6,5 ; L. cons. 6,8. Pâte brune, inclusions blanches, engobe chamais, peinture brune à noire. Intérieur réservé. Extérieur : une bande horizontale peinte en noir. Il s'agit probablement d'une production chiotte.
- 1-329.** K80-1094. UF 1980.10, phase IV = CA II. *fig. 39*
Fragment de panse de vase ouvert. H. cons. 5,5 ; L. cons. 5 ; ép. 1,1. Pâte rougeâtre à cœur gris, dégraissant, vacuoles, engobe jaune crème, peinture brun noir. Extérieur : une bande horizontale brun noir. Intérieur peint en brun-pourpre.
- 1-330.** K78-3060. UF 1978.102, phase Va = CC I-début CC II. *fig. 40*
Fragment de panse de vase fermé. H. cons. 5,2 ; L. cons. 6,4 ; ép. 1. Pâte gris-beige, engobe crème, peinture marron. Sur la panse sont peintes deux bandes horizontales, parallèles, de couleur brune.
- 1-331.** K78-3175. UF 1978.110, phase Va = CC I-début CC II. *fig. 40*
Fragment de panse de vase fermé. H. cons. 5,1 ; L. cons. 10 ; ép. 1. Pâte beige rosé à cœur gris, peinture ocre. Sur la panse est peinte une ligne verticale, ocre.
- 1-332.** K78-2788. J7/3, UF 1978.75 (contexte perturbé). *fig. 40*
Fragment de panse de vase ouvert (cratère?). H. cons. 8,7 ; L. cons. 7 ; ép. 0,8. Pâte beige rougeâtre, peinture brun clair et brun foncé à noire. L'intérieur est peint en brun noir. L'extérieur porte un décor linéaire de bandes horizontales (bandes plus larges en noir alternant avec des lignes en brun).

Quelques fragments entrent dans la catégorie des coupes ioniennes, très répandues en Méditerranée orientale et traditionnellement datées entre la fin du ^{vii^e} et le troisième quart du ^{vi^e} s. av. J.-C.

- 1-333.** K85-1513. UF 1985.30, phase III = CA I. Fin ^{vii^e s. av. J.-C.} *fig. 40*
Fragment de base de coupe ionienne de type A (?). H. cons. 3,8 ; \varnothing pied 6,6. Pâte fine, beige orangé, peinture brune et rouge pourpre. Intérieur peint en noir. Extérieur : la panse est peinte en rouge pourpre avec une ligne réservée dans la partie supérieure. La surface de pose est réservée.
Cf. Villard et Vallet 1955, p. 15-19.
- 1-334.** K78-2819. UF 1978.81, phase Va = CC I-début CC II. Première moitié du ^{vi^e} s. av. J.-C. *fig. 40*
Fragment de lèvre de coupe ionienne de type B à rebord réservé. H. cons. 1,8. Pâte beige fine, petites inclusions rouges, peinture rouge. Lèvre ronde amincie, rebord évasé. Trait rouge sur la lèvre.
Cf. Villard et Vallet 1955, p. 20-29.

212. J.-P. Thalmann dans *GGAPC*, p. 72.

Les trois autres fragments de panse ne permettent pas de déterminer le type exact ni de préciser la date.

- 1-335.** K78-3139. UF 1978.107, phase IV = CA II. *fig. 40*
Fragment de panse de coupe ionienne. H. cons. 2,2 ; L. cons. 3. Pâte rose, fine, peinture brune à noire. L'intérieur est entièrement peint en noir, l'extérieur est peint en brun, avec une peinture diluée.
- 1-336.** K80-1596. UF 1980.57, phase IV = CA II. *fig. 40*
Fragment de panse de coupe. H. cons. 2,4 ; L. cons. 3 ; ép. 0,5. Pâte orangée, petites inclusions blanches, vernis brun noir. Intérieur de la panse verni. Extérieur : décor de bandes horizontales noires.
- 1-337.** K87-1025. UF 1987.50, phase Va = CC I-début CC II. *fig. 40*
Fragment de panse de coupe. H. cons. 2,2 ; L. cons. 3. Pâte beige orangé, fine, peinture brune à noire. L'intérieur est entièrement peint en noir, l'extérieur est peint en brun : une bande réservée cernée par deux lignes horizontales noires, le reste est peint en noir.

Enfin, deux fragments illustrent des productions corinthiennes. Un fragment d'aryballe (K81-1056, UF 1981.18, phase IV = CA II), à décor de languettes incisées, est perdu et nous ne pouvons pas identifier avec certitude le type exact du vase (*fig. 40*). Il s'agit probablement d'une production datant du Corinthien Ancien ou Moyen (625-575 av. J.-C.). Un autre fragment de panse de vase fermé pourrait appartenir aux productions corinthiennes du VII^e s. av. J.-C.

- 1-338.** K81-1575. UF 1981.46, phase III = CA I. *fig. 40*
Fragment de panse de vase fermé. H. cons. 5,2 ; L. cons. 4,5 ; ép. 0,8. Pâte fine chamois, peinture brune à noire, écaillée. Décor de lignes horizontales.

Abondamment diffusée sur les côtes de la Méditerranée occidentale et de la mer Noire, la céramique corinthienne est en revanche très peu attestée en Méditerranée orientale. Des aryballes corinthiens, généralement datés des VII^e-VI^e s. av. J.-C., ont été retrouvés à Salamine et à Amathonte²¹³, mais on n'en connaissait pas jusqu'à présent à Kition.

Le matériel d'époque classique

Il convient de souligner, avant de dresser le catalogue des fragments retrouvés lors des fouilles du « chantier B », que ce matériel fait partie d'un ensemble plus important découvert dans les différents secteurs de l'esplanade du sanctuaire classique, du *Bâtiment sud*, ainsi que du port, et qu'il a été publié pour une grande partie par J.-Fr. Salles²¹⁴. À Kition, de manière générale, les importations grecques de cette période sont essentiellement attiques, la figure noire étant moins bien représentée que la figure rouge et la céramique à vernis noir formant l'ensemble le plus important. Le matériel présenté ici n'échappe pas à cette règle. Les fabrications s'échelonnent du milieu du VI^e s. à la fin du IV^e s. av. J.-C.

Vases à figures noires

Cinq fragments appartiennent à deux vases attiques à figures noires (un cratère et une coupe).

- 1-339.** K87-1009+1010+1023+1024. UF 1987.50, phase Va = CC I-début CC II. Fin VI^e s. av. J.-C. *fig. 41*
Quatre fragments d'un cratère à colonnettes. Pâte orangée, peintures noire brillante et pourpre, incisions.
- Frg. 1* : fragment de panse. H. cons. 4 ; L. cons. 8,9. Reste une partie du panneau figuratif : à droite, série d'objets verticaux décorés d'incisions, pied d'un personnage en arrière-plan et peut-être des pattes de chevaux au premier plan ; à gauche, un autre objet vertical décoré d'incisions (une colonne ?). La scène est soulignée par une ligne noire. La surface interne est peinte en noir.
- Frg. 2* : fragment de bord. H. cons. 4,8. Reste une partie de la frise de boutons de lotus entrelacés et de petits points en noir. La paroi interne est peinte en noir.
- Frg. 3* : fragment de col, entièrement verni en noir à l'intérieur et à l'extérieur. H. cons. 3,2 ; L. cons. 6,5.

213. Y. Calvet et M. Yon dans *GGAPC*, p. 11-12 ; J.-P. Thalmann dans *GGAPC*, p. 81.

214. J.-Fr. Salles dans *KB II*. Il est indispensable de prendre en considération ce matériel parce que c'est l'ensemble de ces céramiques qui était en usage dans le sanctuaire classique de Kition-Bamboula. Voir aussi Chirpanlieva 2010.

Frg. 4 : fragment de panse. H. cons. 5,2 ; L. cons. 3,8. Reste une partie d'un personnage, l'avant-bras peint en pourpre, et le vêtement décoré d'incisions et d'une ligne verticale pourpre. Surface interne peinte en noir.

La scène reste difficile à identifier. Le vase peut être daté vers la fin du VI^e s. av. J.-C. Il appartient peut-être au groupe de Léagros.

- 1-340.** K78-3131. UF 1978.106, phase Va = CC I-début CC II. 2^e moitié VI^e s. av. J.-C. *fig. 41*
Fragment de panse d'une coupe attique à bande ou à lèvres. L. cons. 4 ; ép. 0,5. Pâte beige orangé, vernis noir brillant. Sur la paroi externe, une bande réservée. Sur la paroi interne, restes d'un cercle réservé au centre du fond.

La coupe représente la forme de vase à figures noires la plus répandue à Kition. Le site de Kition-Bamboula a livré trois coupes, dont une à bande datée de 550-520 av. J.-C., et celui de *Kathari* douze coupes, dont une à bande datée du dernier quart du VI^e s. av. J.-C.²¹⁵

Vases à figures rouges

La figure rouge est mieux attestée. Plusieurs fragments appartiennent à des coupes et des cratères.

- 1-341.** K78-3183. UF 1978.110, phase Va = CC I-début CC II. Fin V^e s. av. J.-C. *fig. 41*
Fragment de panse de cratère. H. cons. 4,2 ; L. cons. 4,2 ; ép. 0,6. Pâte beige orangé, vernis noir brillant. Décor figuré : reste une partie de la jambe d'un personnage masculin, dénudée, genou plié.
- 1-342.** K80-1043. UF 1980.4, phase Va = CC I-début CC II. V^e-IV^e s. av. J.-C. *fig. 41*
Fragment de panse de cratère (?). L. cons. 5,4. Pâte beige, vernis noir brillant. Verni à l'intérieur et à l'extérieur.
- 1-343.** K80-1016. UF 1980.1, phase Va = CC I-début CC II. Fin VI^e-V^e s. av. J.-C. *fig. 41*
Fragment de pied de coupe de type sans tige. H. cons. 1 ; ø pied 7,5. Pâte beige orangé, vernis noir épais. Pied verni, sauf la paroi externe.
- 1-344.** K78-2783. J 7/3, UF 1978.74 (contexte perturbé). V^e s. av. J.-C. *fig. 41*
Fragment de pied de coupe de type B. H. pied 1 ; ø pied 8. Pâte beige clair, vernis noir brillant et épais. Pied verni, sauf la paroi externe.
- 1-345.** K78-3037. J 7/3, UF 1978.97 (contexte perturbé). V^e s. av. J.-C. *fig. 41*
Fragment de pied de coupe de type C. H. cons. 2 ; ø pied 7. Pâte beige clair, vernis abîmé.

Vases à vernis noir

Les vases à vernis noir sont plus nombreux, et les types représentés entrent dans les typologies proposées par L. Jehasse et J.-Fr. Salles pour le site de Kition²¹⁶. Notre classement repose sur ces deux travaux principaux ainsi que sur la publication de l'Agora d'Athènes²¹⁷.

Formes ouvertes

Skyphoi

- 1-346.** K78-2804. J 7/3, UF 1978.79 (contexte perturbé). 1^{re} moitié IV^e s. av. J.-C. *fig. 41*
Fragment de fond de *skyphos* (type A). H. cons. 2 ; ø pied 9,5. Pâte beige rosé, vernis noir brillant. Pied en anneau aplati, surface de pose réservée. Fond à ombilic, réservé. Deux fines bandes réservées décorent la partie supérieure du pied.
- 1-347.** K78-3130. UF 1978.106, phase Va = CC I-début CC II. 1^{re} moitié IV^e s. av. J.-C. *fig. 41*
Fragment de fond de *skyphos* (type A). H. cons. 3,4 ; ø pied 8,5. Pâte beige orangé, vernis noir brillant. Pied en anneau aplati, surface de pose réservée. Fond à ombilic, réservé. Extérieur verni.

Bolsal²¹⁸

- 1-348.** K78-3184. UF 1978.110, phase Va = CC I-début CC II. Vers le milieu du IV^e s. av. J.-C. *fig. 41*
Base annulaire de *bolsal*. H. cons. 0,6 ; ø pied 7. Pâte beige rosé, vernis noir épais. Pied en anneau aplati. Fond à ombilic. Entièrement verni.

215. Chirpanlieva 2010 ; M. Robertson dans *Kition* IV, p. 53, pl. XXXIX.

216. L. Jehasse dans *Kition* IV, p. 75-99, pl. XLVI-LVI ; *KB* II.

217. *Agora* XII.

218. Pour le type dit *bolsal*, que J.-Fr. Salles nomme également « kylix sans tige », voir *KB* II, p. 36-37.

Bols à bord rentrant (type *incurving rim*)

- 1-349.** K78-3182. UF 1978.110, phase Va = CC I-début CC II. 1^{re} moitié IV^e s. av. J.-C. *fig. 42*
Fragment de bord de bol F 21. H. cons. 1,4 ; ø ouverture 10. Pâte beige orangé, vernis noir brillant.
Bord rentrant. Panse arrondie.
- 1-350.** K78-2789. J 7/3, UF 1978.75 (contexte perturbé). Vers 350-325 av. J.-C. *fig. 42*
Fragment de bord de bol F 21. H. cons. 2,8 ; ø ouverture 15. Pâte beige rougeâtre, vernis noir épais.
Bord rentrant. Panse arrondie.

Bols à bord déversé (type *out turned rim*)

- 1-351.** K78-2725. J 6/3-J 5/2, UF 1978.62 (surface). Vers 350 av. J.-C. *fig. 42*
Fragment de bord de bol F 22. H. cons. 2,1. Pâte beige orangé, vernis noir un peu dilué. Le bord s'évase légèrement en petit bourrelet. Panse arrondie.
Cf. *KB II*, p. 31, n° 25, fig. 11.

Bols à profil convexe-concave (type *shallow wall and convex-concave profile*)

- 1-352.** K78-3055. J 7/3, UF 1978.101 (contexte perturbé). Vers 425-400 av. J.-C. *fig. 42*
Fragment de bord de bol F 109. H. cons. 2,1. Pâte beige, vernis noir brillant. Le sillon de jonction des parties convexe et concave est réservé.
Cf. *Agora XII*, n° 821.
- 1-353.** K80-1609. J 7/2, UF 1980.58 (contexte perturbé). Milieu IV^e s. av. J.-C. *fig. 42*
Fragment de bord de bol F 109. H. cons. 2,8 ; ø ouverture 14. Pâte beige orangé, vernis noir brillant.
Le sillon de jonction des parties convexe et concave est réservé.
- 1-354.** K80-1607. J 7/2, UF 1980.58 (contexte perturbé). Milieu IV^e s. av. J.-C. *fig. 42*
Fragment de bord de bol F 109. H. cons. 2,4 ; ø ouverture 15,2. Pâte rose à grise, vernis noir brillant. Le sillon de jonction des parties convexe et concave est réservé.

Fonds de bols (formes diverses indéterminées)

- 1-355.** KEF-521. J 7/3, UF 1978.91 (contexte perturbé). Fin V^e s. av. J.-C. *fig. 42*
Fragment (fond et panse) de bol (forme indéterminée, F 22?). H. cons. 3,8 ; ø pied 9. Pâte beige orangé, vernis noir épais. Pied à paroi externe convexe. Surface de pose réservée. Fond plat à décor de bandes et graffito (voir le commentaire *infra*, chap. 6.B, **cat. 6-28**). À l'intérieur, décor estampé : un premier petit cercle d'oves entouré d'un plus grand autour duquel sont disposées des palmettes (il en reste une seule à 9 pétales, H. 0,9). Aucun exemple voisin n'est connu à Kition.
Cf. Bartoloni et Tronchetti 1981, p. 135, n° 169 et pl. VI, fig. 12.
- 1-356.** K78-3180. UF 1978.110, phase Va = CC I-début CC II. Fin V^e s. av. J.-C. *fig. 43*
Fragment de fond de bol F 22. H. cons. 1,1 ; ø pied 10. Pâte beige rosé, vernis noir brillant, abîmé.
Extérieur : pied entièrement verni. Intérieur : décor estampé, dont deux palmettes entourées d'une frise d'oves.
Cf. L. Jehasse dans *Kition IV*, p. 86, n° 48, pl. LIV.
- 1-357.** K78-3073. UF 1978.102 ; phase Va = CC I-début CC II. Fin V^e s. av. J.-C. *fig. 43*
Fragment de fond de bol F 22. H. cons. 1 ; ø pied 10. Pâte beige orangé, vernis noir épais. Extérieur : pied entièrement verni. Intérieur : décor estampé, dont une palmette entourée d'une frise d'oves.
Cf. L. Jehasse dans *Kition IV*, p. 86, n° 48, pl. LIV.
- 1-358.** K78-2722. J 6/3-J 5/2, UF 1978.62 (surface). Vers 350 av. J.-C. *fig. 43*
Fragment de fond de bol F 21. ø pied 8,8. Pâte beige orangé, vernis noir brillant. La paroi externe du pied est convexe. Le sillon de la surface de pose est réservé et le fond est entièrement verni. Intérieur : décor estampé mutilé. Reste la partie supérieure d'une palmette et deux rangées de guillochis qui l'entourent.
Le type n'a pas de parallèle à *Bamboula*, mais des exemples voisins proviennent de *Kathari*.
Cf. L. Jehasse dans *Kition IV*, p. 85, n° 42, pl. XLVII et LIII.
- 1-359.** K80-1346. I 7/2, UF 1980.37, contexte hellénistique. Vers 350-325 av. J.-C. *fig. 43*
Fragment de base de bol. H. cons. 2,6 ; ø pied 6,8. Pâte beige orangé, vernis noir brillant. Pied à paroi externe convexe, surface de pose réservée, fond verni. Intérieur : décor estampé dont il reste une palmette entière (H. 1,1, à 9 pétales) et deux autres fragmentaires, entourées de deux rangées de guillochis.
- 1-360.** K80-1344. I 7/2, UF 1980.37, contexte hellénistique. Vers 350-325 av. J.-C. *fig. 43*
Fragment de base de bol F 109. H. cons. 1 ; ø pied 9,8. Pâte beige orangé, vernis noir brillant. Surface de pose creusée d'un sillon réservé. Fond verni. Intérieur : décor estampé (restes de guillochis).

Formes fermées (askoi)

- 1-361.** K78-3181. UF 1978.110, phase Va = CC I-début CC II. Fin v^e s. av. J.-C. *fig. 43*
Fragment d'*askos*. \varnothing base 8,5. Pâte beige, vernis noir brillant. Fond plat, réservé. Panse arrondie, vernie. Départ d'anse.
- 1-362.** K80-1080. I 7/2, UF 1980.7 (contexte perturbé). Début iv^e s. av. J.-C. *fig. 43*
Fragment d'*askos* (col). H. cons. 1,8 ; \varnothing ouverture 3. Pâte beige orangé, vernis noir brillant. Col concave, lèvres divergente. Entièrement verni.

Fonds (forme indéterminée)

- 1-363.** K81-1475. H 8/4, UF 1981.41 (contexte perturbé). iv^e s. av. J.-C. *fig. 43*
Fond. H. cons. 2,8 ; \varnothing pied 3,7. Pâte beige, vernis noir épais. Fond plat, le vernis est effacé. Graffito (= **cat. 6-19**) ; voir plus loin le commentaire de M.-G. Amadasi Guzzo, chap. 6.A, p. 345.
- 1-364.** K78-2805. J 7/3, UF 1978.79 (contexte perturbé). Vers 350-325 av. J.-C. *fig. 43*
Base annulaire de vase ouvert (peut-être un bol). H. cons. 1,9 ; \varnothing pied 3,9. Pâte beige, vernis noir abîmé. Pied droit, surface de pose horizontale, entièrement vernie.

Lampe

- 1-365.** K80-1347. I 7/2, UF 1980.37, contexte hellénistique. iv^e s. av. J.-C. *fig. 43*
Fragment de fond en bouton de lampe. H. cons. 1 ; \varnothing pied 3,5. Pâte beige orangé, vernis noir brillant à reflets métalliques. Pied annulaire, fond à ombilic. Entièrement verni.

La céramique grecque importée découverte dans le « chantier B » constitue un corpus limité, qui relativise la portée des conclusions proposées. Le matériel étudié autorise toutefois les observations suivantes.

Chronologie des importations et centres de production

Les phases d'occupation du site, recoupées avec la datation stylistique des fragments, permettent de situer le matériel dans le temps²¹⁹. Les importations grecques sont attestées depuis le Sub-Protogéométrique II-III (vers 850-800 av. J.-C.) jusqu'à la période hellénistique. Contrairement aux importations levantines, les importations grecques n'apparaissent donc pas dès le niveau construit le plus ancien (phase architecturale I). Les premiers fragments ont été recueillis dans des niveaux de la phase III (**cat. 1-299, 300, 316, 333, 338**), mais il est possible que les tessons géométriques proviennent de contextes antérieurs (Chypro-Géométrique III, phase architecturale IIa ?).

Les fragments bien datés permettent de brosser le tableau chronologique suivant. À l'époque géométrique, les importations grecques – eubéennes et attiques – sont rares par rapport aux importations levantines. Il en est de même à l'époque archaïque, mais on constate une nette augmentation des importations grecques, qui s'accompagne d'un changement des centres de production : les vases proviennent désormais essentiellement de Grèce de l'Est. C'est un mouvement général qui, vers la fin du vii^e s. av. J.-C., touche tous les sites de Méditerranée orientale. Les importations grecques à Kition reflètent ce phénomène de mise en place d'un nouveau marché. Le matériel, issu de différents centres de production de Grèce de l'Est, est plus abondant au vi^e s. av. J.-C. Progressivement, à partir de la fin du vi^e s., les importations de Grèce de l'Est cèdent la place aux productions attiques, sans pour autant disparaître. La quantité de céramique fine attique augmente, pour atteindre un pic entre 450 et 325 av. J.-C. La céramique attique figurée est représentée par des fragments de vases à figures noires de la fin du vi^e s. et des fragments de vases à figures rouges du v^e s. Le matériel attique à vernis noir est plus abondant ; il est importé entre le dernier quart du v^e et le dernier quart du iv^e s. av. J.-C., mais la plupart des vases appartiennent au iv^e s.

219. Nous avons également confronté ce corpus au matériel grec retrouvé sur l'ensemble du site de Kition.

Les importations grecques à Chypre et en Méditerranée orientale

Les importations grecques dans le sanctuaire de *Bamboula* reflètent les tendances générales du commerce de Méditerranée orientale. Comme sur les autres sites levantins, les premières importations proviennent d'Eubée ; elles sont suivies par des productions de Grèce de l'Est, qui sont ensuite remplacées par des céramiques attiques. À l'époque géométrique, les importations eubéennes sont attestées à Chypre essentiellement sur des sites côtiers²²⁰. À Kition, plusieurs exemplaires ont été retrouvés dans le sanctuaire de *Kathari*²²¹. Les nécropoles d'Amathonte et de Salamine renfermaient un bon nombre de *skyphoi* eubéens²²², mais les tombes de Lapithos, Ktima, Palaepaphos-*Skales* et Kourion-*Kaloriziki* n'en ont pas livré. Sur la côte levantine, des *skyphoi* eubéens ont été retrouvés à Al-Mina, Bassit, Ras ibn Hani, Sarepta, Sidon et Tyr²²³ et, en quantités moindres, sur de nombreux sites de Palestine²²⁴. Le goût pour ce type de productions à Chypre et sur la côte levantine apparaît également dans la fabrication d'imitations locales²²⁵. Des vases attiques sont aussi importés à cette époque, notamment des cratères du Géométrique Moyen II, dont un exemple provient de *Bamboula*. Il a des parallèles parmi le matériel d'autres sites chypriotes, comme Salamine et Amathonte, en contexte funéraire, mais également sur la côte levantine, à Tyr²²⁶.

Les contacts entre les royaumes de Chypre et les cités de Grèce de l'Est à l'époque archaïque sont bien attestés, tant par les textes que par la documentation archéologique. Le matériel céramique importé à *Bamboula* présente toutefois un faciès sensiblement différent de celui d'autres sites de l'île. Il se rapproche de celui des importations grecques découvertes, en plus grandes quantités, dans le sanctuaire de *Kathari*²²⁷. Comme à *Kathari*, on retrouve à *Bamboula* des amphores commerciales de Grèce de l'Est (productions de Chios et de Clazomènes), des amphores attiques *SOS*²²⁸, ainsi que des coupes ioniennes. Mais Kition n'a livré aucun fragment de céramique figurée de Grèce de l'Est (vases du style des « chèvres sauvages » ou style décoré de Chios). Il en est de même pour les tombes contemporaines du site. C'est un constat étonnant, car ces productions sont bien attestées sur d'autres grands sites côtiers de l'île : Amathonte²²⁹, Salamine²³⁰ et Marion²³¹.

Les importations grecques archaïques de Kition s'inscrivent dans le cadre du commerce de la côte levantine. Des amphores de transport originaires de Grèce de l'Est (Chios, Samos, Clazomènes) et d'Attique, ainsi que des coupes ioniennes, ont été largement diffusées en Méditerranée orientale (Al-Mina, Tell Soukas, Bassit, Tell Arqa, Byblos, Sidon, Ashkelon, Akko, Tell Keisan, Tel Miqne-Ekron, Tel Batash-Timnah, Tel Kabri, Mesad Hashavyahu, etc.)²³². Remarquons que la céramique figurée de Grèce de l'Est (vases du style

220. Coldstream 1979 ; Coldstream 1988 ; Sørensen 1988, p. 14-19.

221. J.N. Coldstream dans *Kition* IV, p. 17-18, cat. n° 2-7.

222. E. Gjerstad dans *GGAPC*, p. 23-30, pl. I-VII.

223. Coldstream 1988 ; Coldstream 2008, p. 171-175 ; C. Doumet-Serhal dans *Decade* 2004, p. 121, fig. 23 ; Koehl 1985, p. 136, n° 248-249 ; Saidah 1971, p. 194.

224. Coldstream 2008, p. 172-173.

225. Coldstream 1979.

226. Bikai 1978, pl. XIA, n° 27 ; E. Gjerstad dans *GGAPC*, pl. IV, n° 2 et pl. V, n° 1.

227. J.N. Coldstream dans *Kition* IV, p. 18-19 et pl. XVI-XVIII ; A.W. Johnston dans *Kition* IV, p. 37-44 et pl. XXVII-XXXIII.

228. Deux autres centres de production sont attestés à *Kathari* : Lesbos et Corinthe.

229. J.-P. Thalmann dans *GGAPC*, p. 74-79, pl. VII-XVII. Ces importations ont même suscité des imitations locales : voir Fourrier 2009a, p. 133-135.

230. Le matériel publié de Salamine, qui provient en partie d'un contexte religieux, comprend de grands vases du style des « chèvres sauvages ». Mais la céramique figurée y est toutefois moins abondante que les coupes ioniennes, les bols rhodiens et les amphores commerciales d'Attique (*SOS*) et de Chios : Y. Calvet et M. Yon dans *GGAPC*, p. 13-20, pl. IV XII.

231. Le matériel archaïque importé découvert sur le site de Marion, dans les tombes et les fouilles récentes d'un bâtiment public, comprend de la céramique fine décorée, dont des calices chiotés, des amphores à bandes, des vases de Fikellura, des bols rhodiens, un cratère corinthien, etc. Remarquons toutefois que les amphores commerciales proviennent des mêmes centres de production (Chios et Clazomènes) que celles de Kition : E. Gjerstad dans *GGAPC*, p. 30-38, pl. X-XXXIII ; Papalexandrou 2006, p. 232-234 ; 2008, p. 254-255 et p. 261, fig. 13.

232. Ashkelon : Stager, Master et Schloen 2011, p. 127-333. Bassit : Courbin 1972 ; 1973 ; 1975 ; 1976 ; 1977 ; 1986a, p. 198-203 ; 1986b ; 1986-1987. Tel Kabri : Niemeier et Niemeier 2002. Tell Keisan : Briand et Humbert (dir.) 1980,

des « chèvres sauvages », calices chiotes, etc.), qui n'est pas du tout attestée à Kition, est abondante sur le site de Tell Soukas où un sanctuaire grec aurait été construit au VII^e s. av. J.-C.²³³. Ces productions sont également largement attestées à Al-Mina et Bassit²³⁴. En revanche, le petit temple découvert à Sarepta n'a pas livré de quantité significative de matériel céramique, et il n'y a pas d'importation grecque²³⁵. En Palestine, seuls deux sites, Ashkelon et Mesad Hashavyahu, ont livré de la céramique figurée de Grèce de l'Est. À Dor, on a surtout trouvé des coupes hémisphériques à bandes, des amphores à bandes, mais aucune coupe ionienne²³⁶. Le matériel amphorique provient essentiellement de Chios. Comme à Kition, la majeure partie des importations date du VI^e s. av. J.-C. Les sites égyptiens qui ont fourni des amphores et de la céramique fine de Grèce de l'Est d'époque archaïque sont pour la plupart dans le Delta (Naucratis, Daphnae, Saïs, Bouto, Tell el-Herr, Tanis, Migdol), mais quelques importations ont également pénétré dans l'arrière-pays. Les amphores appartiennent aux productions suivantes : « Samiennes de Zeest », Clazomènes, Chios, Lesbos, Samos, Milet²³⁷.

Les seuls sanctuaires chypriotes d'époque classique à avoir livré une quantité importante de céramique attique sont ceux de la ville phénicienne de Kition. De fait, la céramique attique est relativement rare dans d'autres sanctuaires de Chypre, à Amathonte, Palaepaphos, Tamassos ou Kourion. Le sanctuaire d'Aphrodite à Amathonte en a peu livré et le faciès de ce matériel, qui comprend une plus grande variété de formes, ne correspond pas à celui du matériel de Kition. Le constat n'est guère différent pour le sanctuaire d'Aphrodite à Palaepaphos²³⁸, et pour le sanctuaire de Tamassos²³⁹. Les différentes fouilles effectuées dans le sanctuaire d'Apollon Hylatès à Kourion n'ont été que partiellement publiées, mais il semble bien que le matériel attique y soit extrêmement rare²⁴⁰. On retrouve cependant des cratères attiques à figures rouges dans des tombes de Kourion, alors que les tombes kitiennes contemporaines ne livrent que des lécythes ou des vases à boire²⁴¹. Il est intéressant de noter qu'à l'époque classique, le matériel grec importé à Kition présente un faciès proche de celui des importations grecques en contexte palatial ailleurs à Chypre, comme à Amathonte et à Vouni²⁴². Marion a livré une assez abondante céramique attique figurée, essentiellement dans les tombes, mais cette dernière présente une répartition des formes différente de celle de Kition (avec des œnochoés, des amphores, des coupes, des *skyphoi*, des lécythes, mais surtout un grand nombre d'*askoi*). Seuls deux autres sites de l'île présentent des affinités avec Kition, pour ce qui concerne les importations attiques d'époque classique : Salamine et Chytroi²⁴³. Cependant, le contexte de découverte n'assure pas qu'il s'agisse de sanctuaires.

Nous ne disposons pas à ce jour de données cohérentes concernant la diffusion de la céramique attique dans les contextes religieux phéniciens de la côte levantine (documentation lacunaire, rareté des publications définitives, contextes inconnus), mais le matériel de *Bamboula* reflète les tendances générales des importations attiques sur la côte levantine. Sur le site de Tell Soukas, détruit et abandonné au V^e s. d'après P.J. Riis, les importations attiques commencent au premier quart du VI^e s. et les vases à figures noires illustrent une plus grande variété de formes : *dinos*, hydrie, cratère, amphore, coupe ; les vases attiques à

p. 125, fig. 35. Tell Soukas : Ploug 1973 ; Saidah 1983. Voir aussi Waldbaum 1994, p. 59-61 ; Waldbaum et Magness 1997. Je tiens à témoigner ici ma profonde gratitude envers J.-P. Thalmann, Cl. Doumet, M. Haider et C. Attalah qui m'ont permis de voir le matériel des sites de Tell Arqa, Sidon et Byblos.

233. D'après Riis 1970, p. 58-59 ; Ploug 1973.

234. Courbin 1972 ; 1973 ; 1975 ; 1976 ; 1977 ; 1986a, p. 198-203 ; 1986b ; 1986-1987 ; Robertson 1940. On retrouve sur ces deux sites des plats rhodiens, des œnochoés, cratères, olpés, *dinoi* et coupes du style des « chèvres sauvages », ainsi que des calices chiotes.

235. De manière générale, elle est rare sur l'ensemble du site : voir Koehl 1985, p. 136-139.

236. M.S. Mook et W.D.E. Coulson dans Stern (dir.) 1995, p. 93-125.

237. Oren 1984, p. 24-28.

238. Hermary 2000, p. 278.

239. Buchholz 1973, p. 353 ; Buchholz 1978, p. 175.

240. Hermary 2000, p. 279.

241. Buitron-Oliver et Oliver 2002, p. 54-58, pl. 10c-f.

242. Amathonte : Petit 1995. Vouni : SCE III, p. 111-290.

243. Pour Salamine : voir Jehasse 1980 ; pour Chytroi : Catling 1988, p. 328-330.

figures rouges et à vernis noir sont peu nombreux²⁴⁴. Les fouilles des sites de Bassit, Ras Shamra et Tell Daruk en Syrie (habitats et tombes) ont également livré du matériel attique importé : figures noires, figures rouges, vernis noirs (coupes, cratères, lécythes, *skyphoi*)²⁴⁵. On ne sait pas si de la céramique attique a été retrouvée dans le temple d'Eshmoun à Sidon²⁴⁶. En revanche à Beyrouth, où les fouilles de sauvetage menées par H. Sayegh (1994-1996) ont mis au jour une zone d'habitat incluant des maisons, des ateliers, des magasins et un sanctuaire de quartier consacré à Astarté, datés du Fer III/Perse (v^e-iv^e s. av. J.-C.), les céramiques attiques d'importation découvertes forment un ensemble assez similaire à celui de Kition, où les cratères et les vases à boire à vernis noir prédominent²⁴⁷. En Palestine et Israël, la céramique attique a été largement diffusée dans des contextes d'habitat et des tombes (Akko, Tel Mevorakh, Ashdod, Mikhmoret, Ashkelon, Shiqmona, Atlit, Makmish, Mishmar ha'Emek)²⁴⁸. Notons en particulier que Dor a livré un ensemble de céramiques attiques, provenant de maisons ou de *bothroi*, très similaire à celui de Kition²⁴⁹.

Répartition des formes et usages

Le mobilier découvert à *Bamboula* présente un nombre assez réduit de formes. L'époque géométrique est représentée par deux *skyphoi* et un cratère. Les importations d'époque archaïque comprennent essentiellement des amphores vinaires, quelques vases fermés à bandes (amphores ou hydries), des coupes ioniennes, un aryballe. Quant à l'époque classique, elle est illustrée par une coupe et un cratère attiques à figures noires, trois coupes et deux cratères à figures rouges ainsi que par des bols, des *skyphoi* et des *askoi* à vernis noir²⁵⁰. La caractéristique principale de cet ensemble est qu'il s'agit de vases liés pour l'essentiel à la consommation du vin : des amphores de transport et des vases à boire. L'absence de vases à verser (œnochoés, olpés ou hydries) est également remarquable. Ce constat suggère d'une part qu'il y a eu un choix parmi les formes importées, et d'autre part que ce matériel est adapté aux usages liés à la consommation de vin au sein du sanctuaire²⁵¹. J. Luke a proposé de voir dans le nombre limité de formes des importations géométriques grecques trouvées en Méditerranée orientale le reflet de pratiques locales²⁵². Les vases seraient donc importés pour satisfaire une demande locale liée à des traditions locales, en l'occurrence la pratique du banquet²⁵³. De fait, il semble difficile d'accepter que les services de banquet soient des offrandes, ils ont bien plutôt été utilisés lors de banquets rituels en relation avec le culte d'Astarté et Milqart, les deux divinités honorées dans les sanctuaires de Kition.

244. Voir Perreault 1986 ; Riis 1970 ; Riis 1979.

245. Pour Bassit : voir les rapports dans Courbin 1972 ; 1973 ; 1975 ; 1976 ; 1977 ; 1986a ; 1986b ; 1986-1987. Pour Tell Daruk : Oldenburg et Rohweder 1981, p. 54-55. Pour Ras Shamra-*Leukos Limen* : Stucky 1983, p. 105-118, pl. 34-39.

246. Les fouilles dirigées par C. Doumet à Sidon en livrent en quantité. En attendant la publication finale, voir Doumet-Serhal 2006.

247. Elayi et Sayegh 1998, p. 111-149.

248. Waldbaum 1997.

249. R. Marchese dans Stern (dir.) 1995, p. 127-170 ; Stern 1986 ; Stern 1990 ; Stewart et Martin 2005.

250. Le faciès est le même à *Bamboula* et à *Kathari* ; ce dernier site a livré une quantité impressionnante de cratères à figures rouges et de vases à boire : M. Robertson dans *Kition IV*, p. 53-64.

251. Ce que confirme la grande quantité d'amphores à vin phéniciennes trouvées dans le sanctuaire.

252. Luke 2003, p. 53.

253. Waldbaum 1997, p. 6-8. Sur le banquet en Orient, voir Reade 1995, p. 35-56.

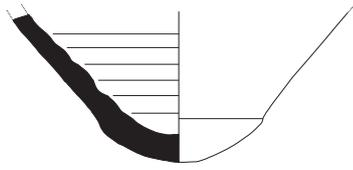

1-1 - K85-1375

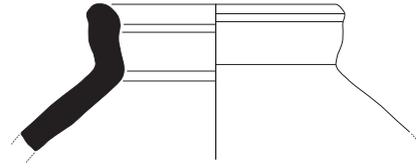

1-2 - K85-2019

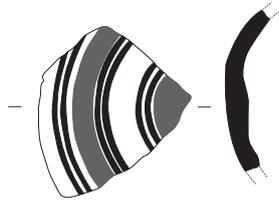

1-3 - K85-1364

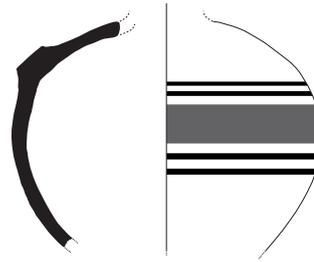

1-4 - KEF-741

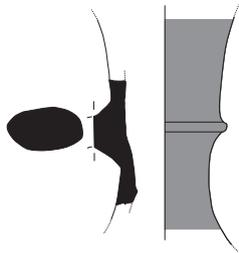

1-5 - K84-1848

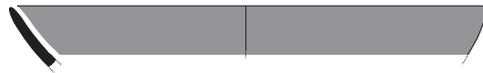

1-6 - K84-1308



1-7 - K84-1247

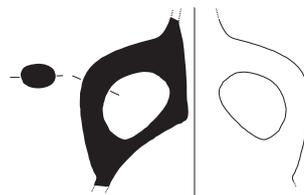

1-8 - K84-1782

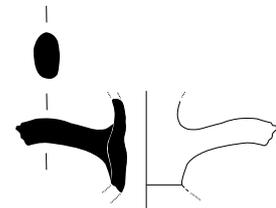

1-9 - K84-1909



Fig. 1 – Faciès céramique I (CG III).

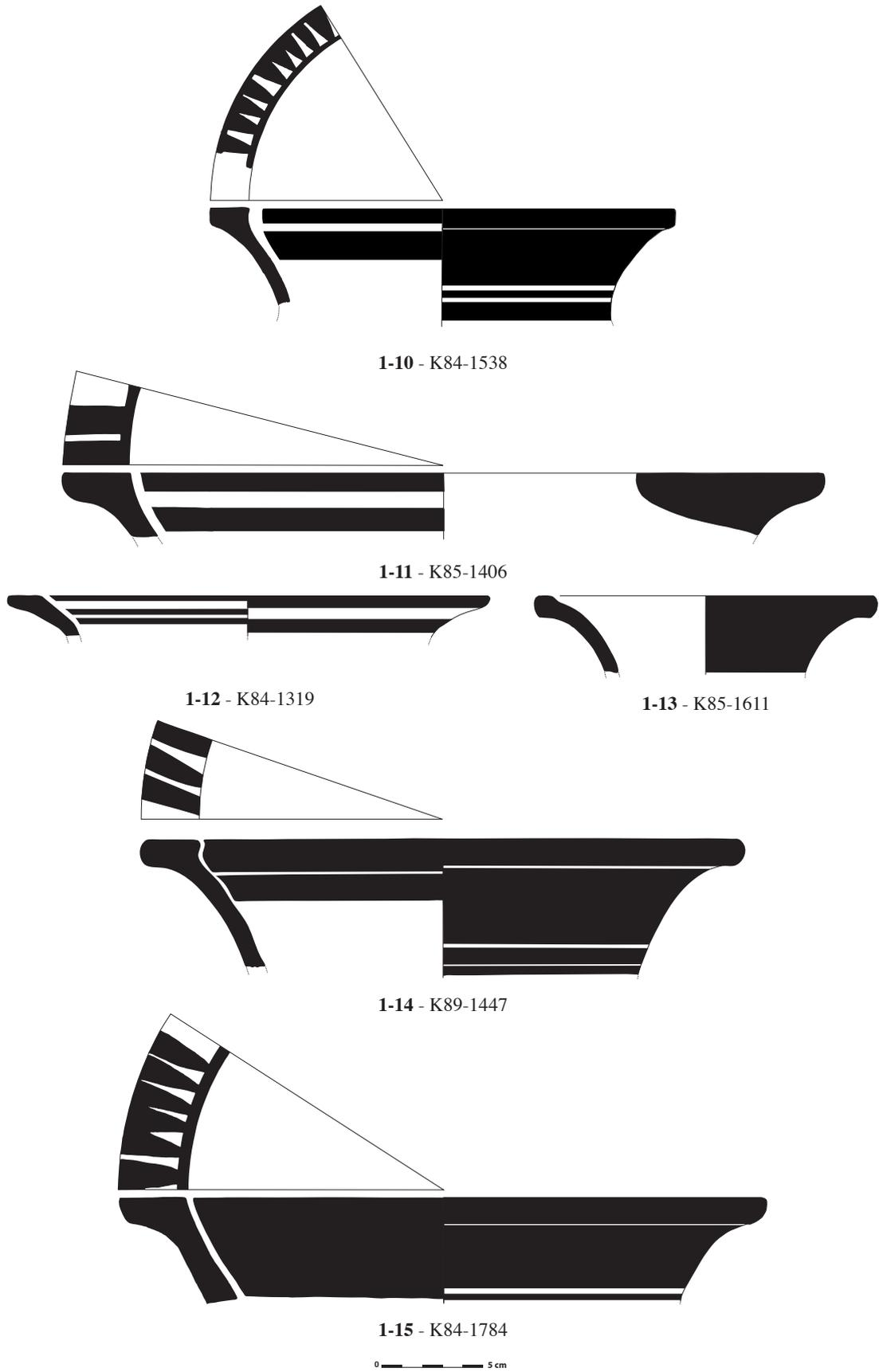

Fig. 2 – Faciès céramique I (CG III).

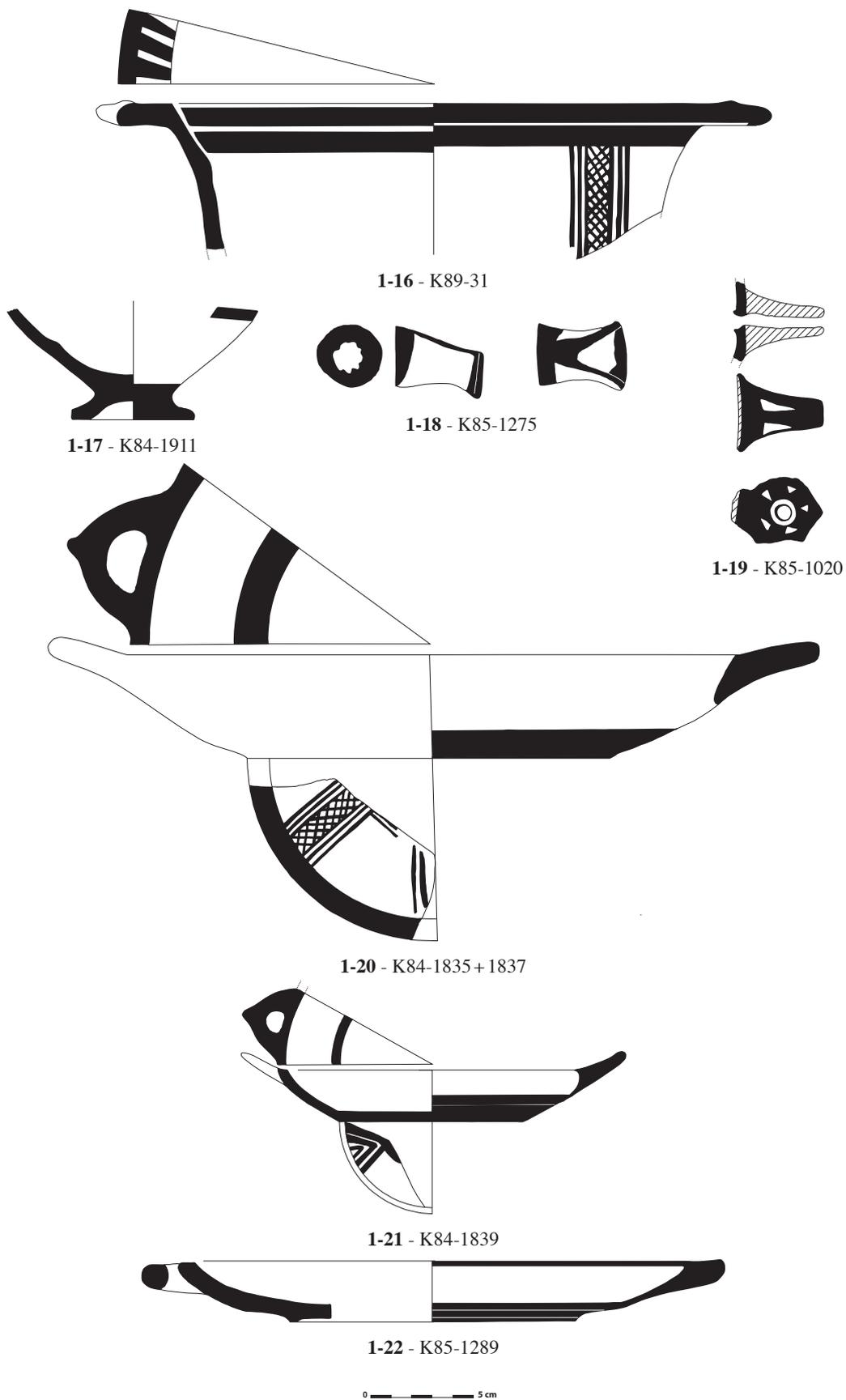

Fig. 3 – Faciès céramique I (CG III).

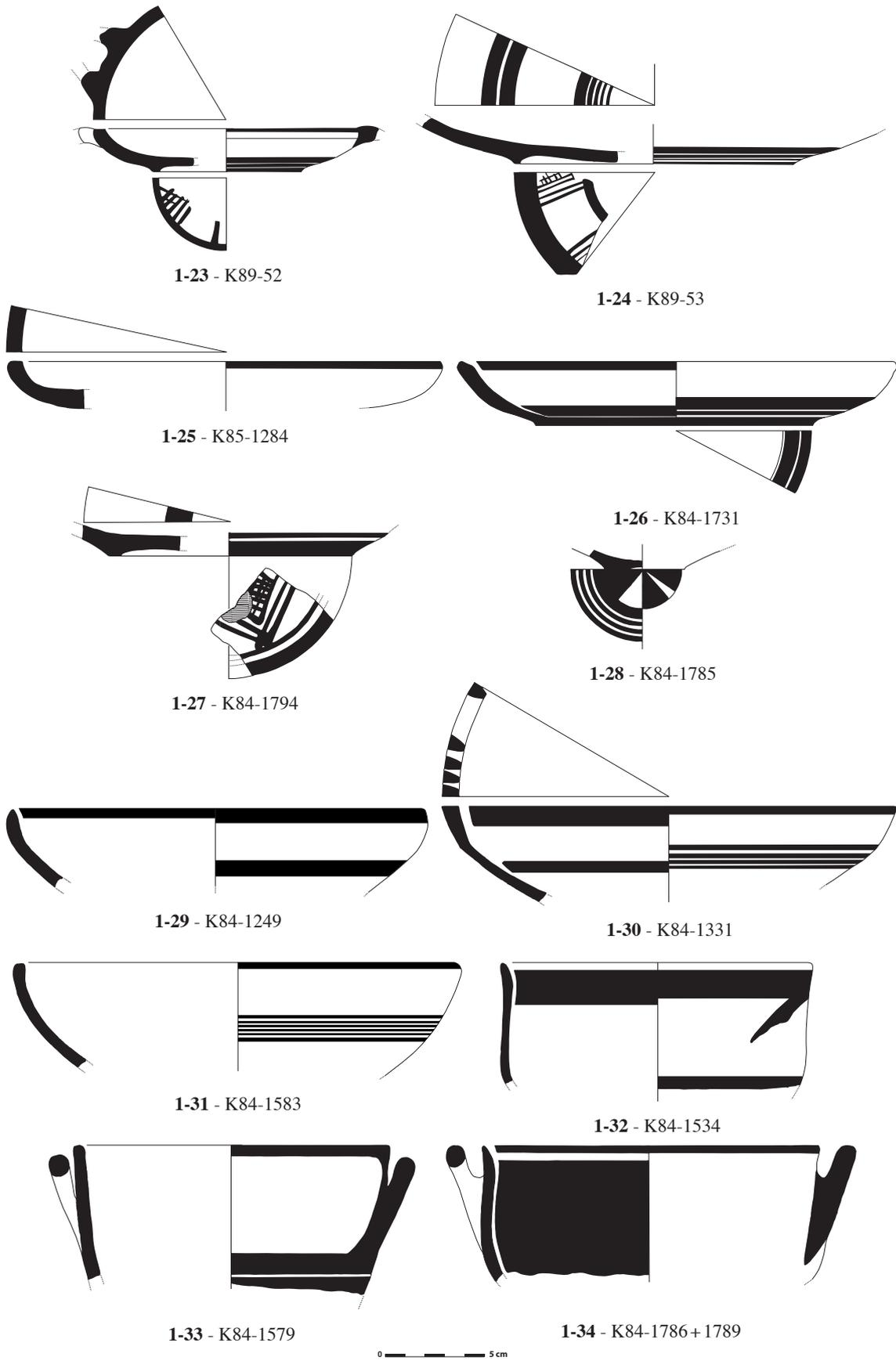

Fig. 4 – Faciès céramique I (CG III).

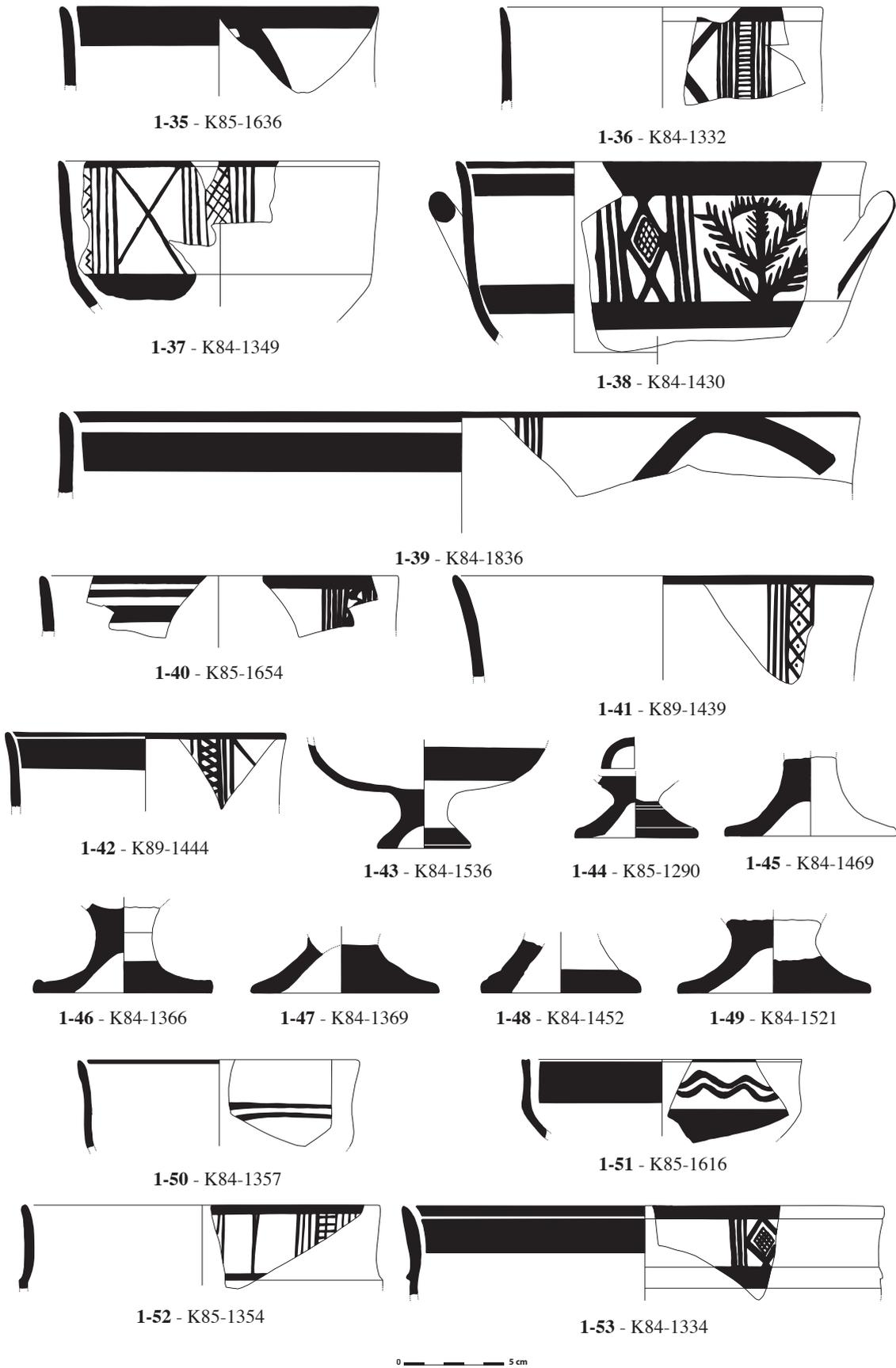

Fig. 5 – Faciès céramique I (CG III).

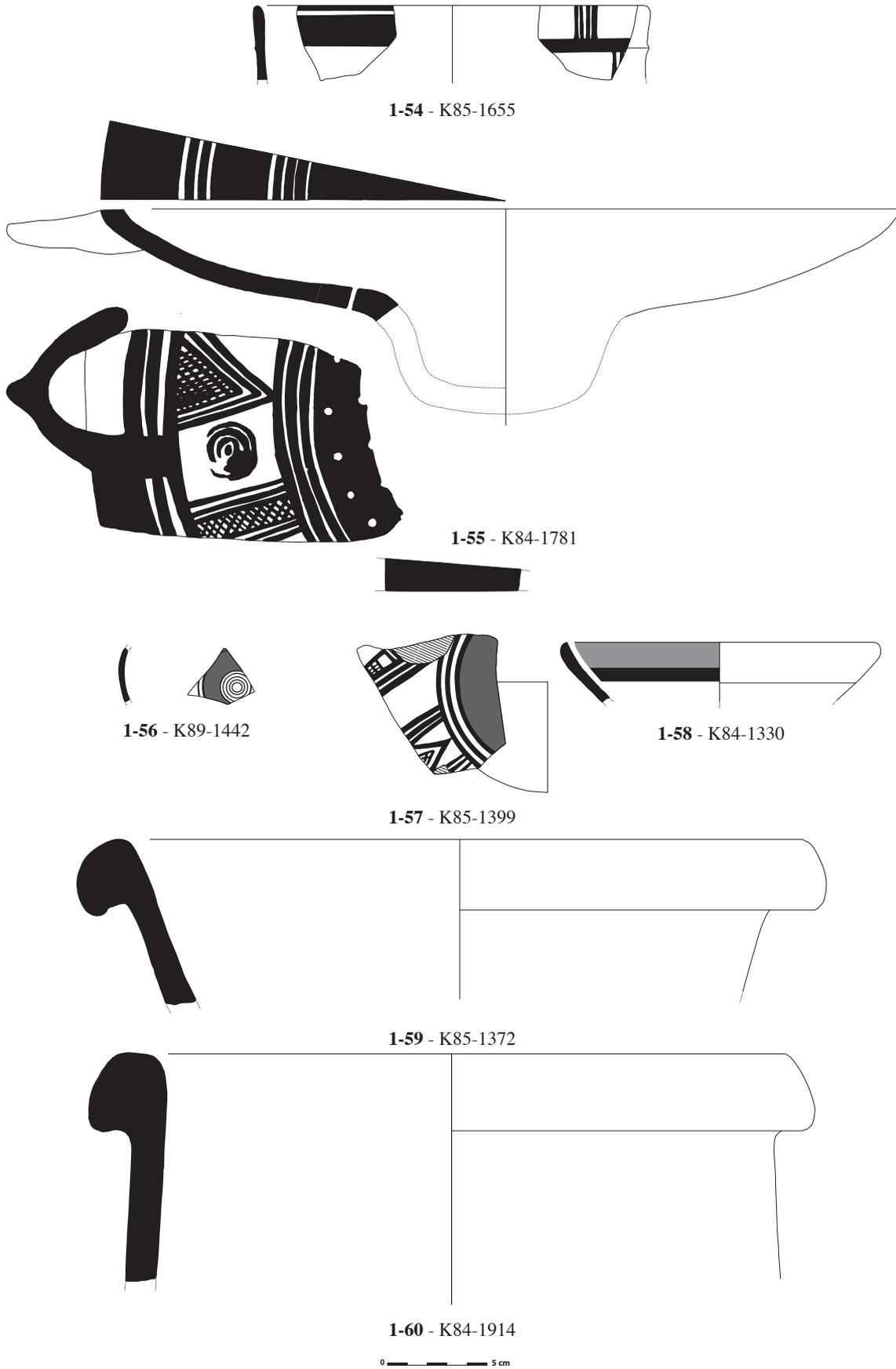

Fig. 6 – Faciès céramique I (CG III).

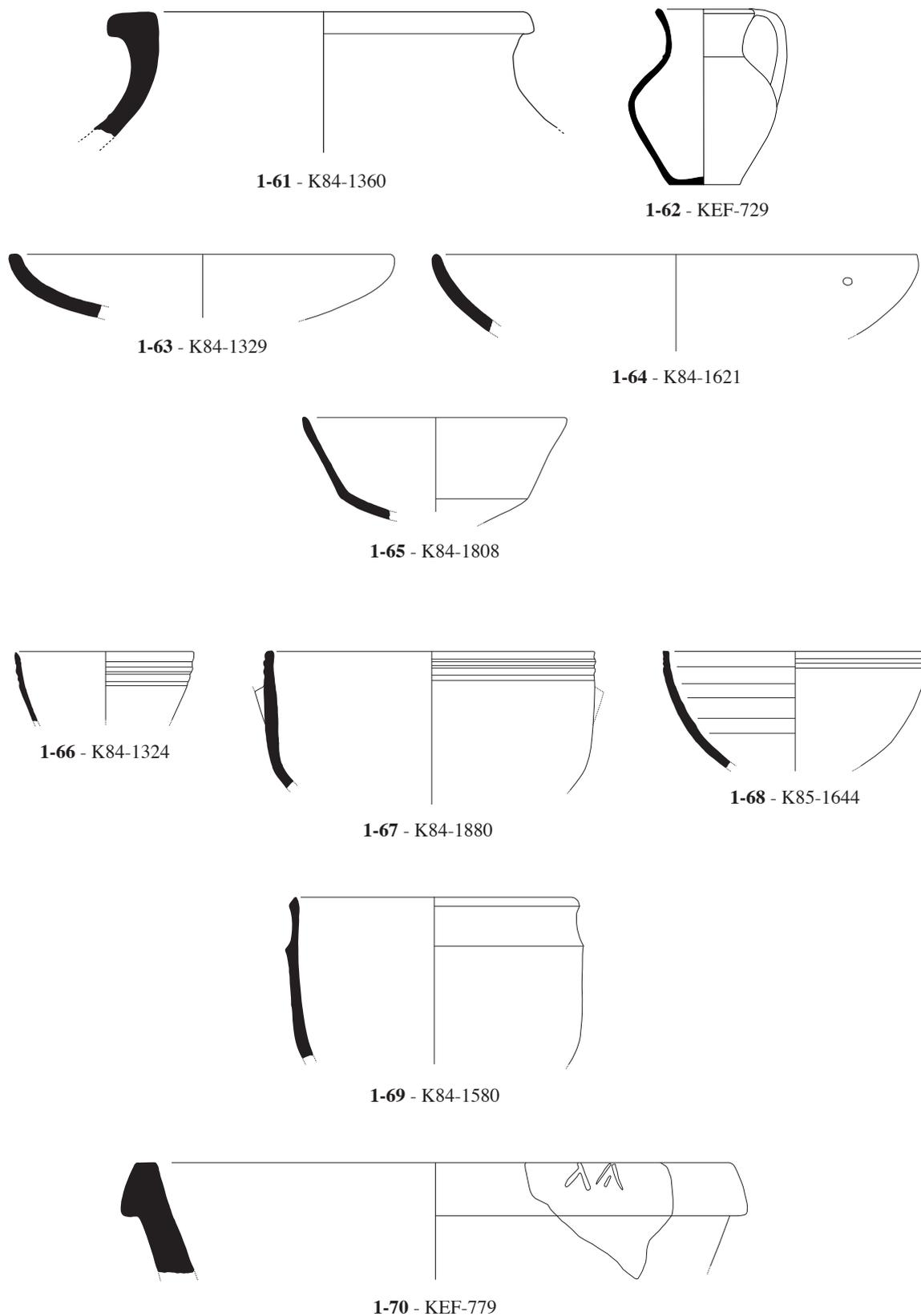

Fig. 7 – Faciès céramique I (CG III).

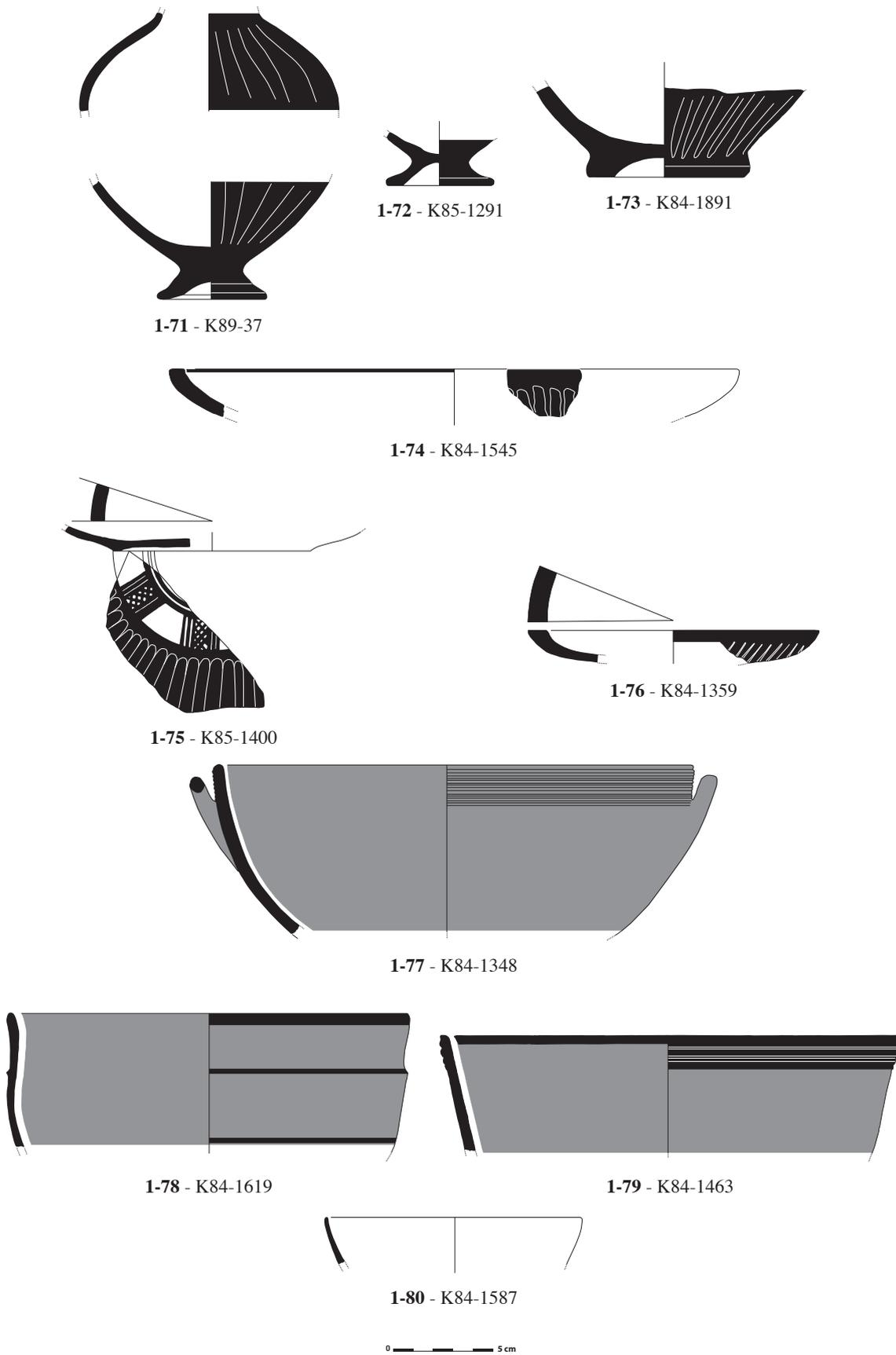

Fig. 8 – Faciès céramique I (CG III).

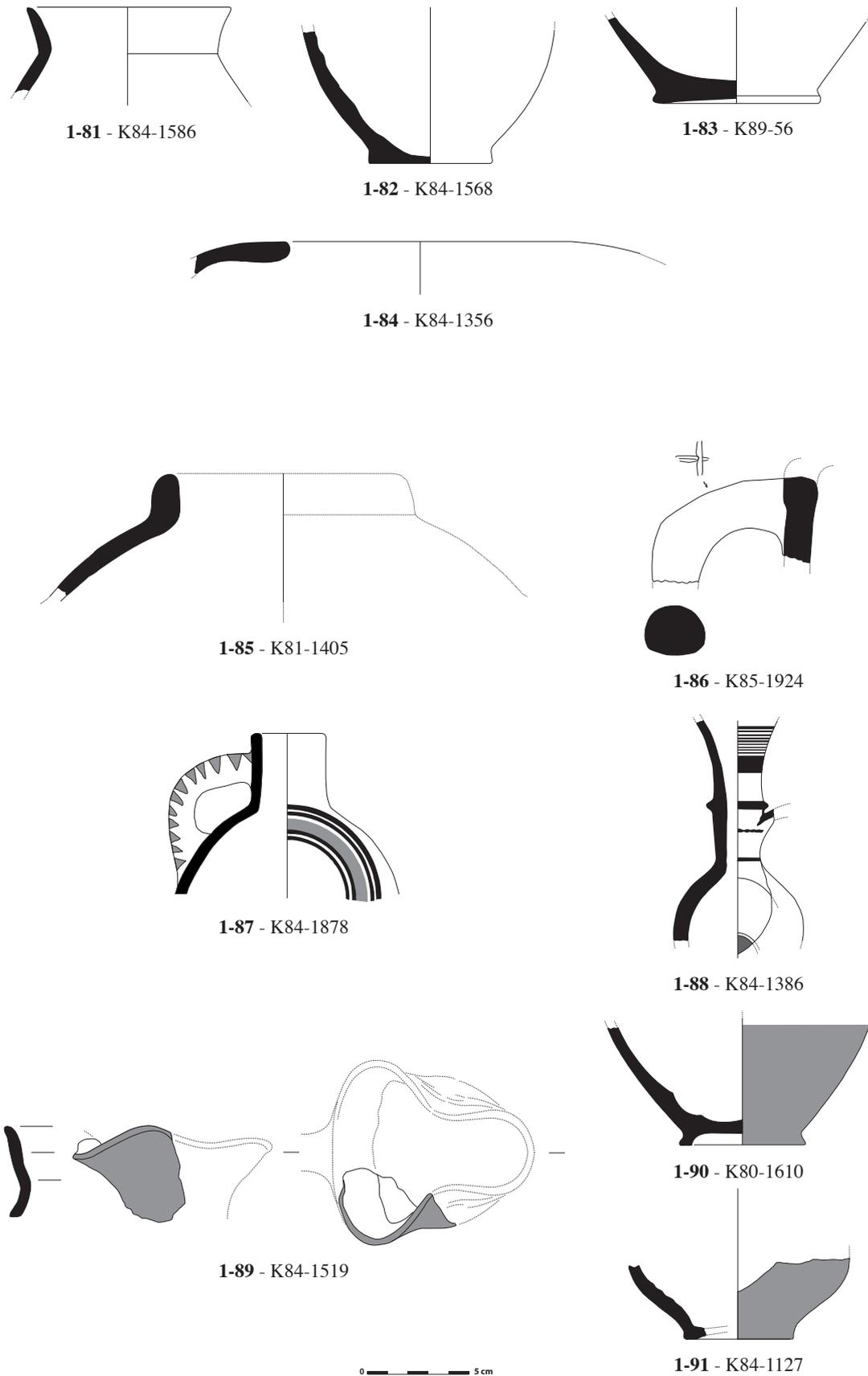

Fig. 9 – Faciès céramique I (CG III) et II (CG III-CA I).

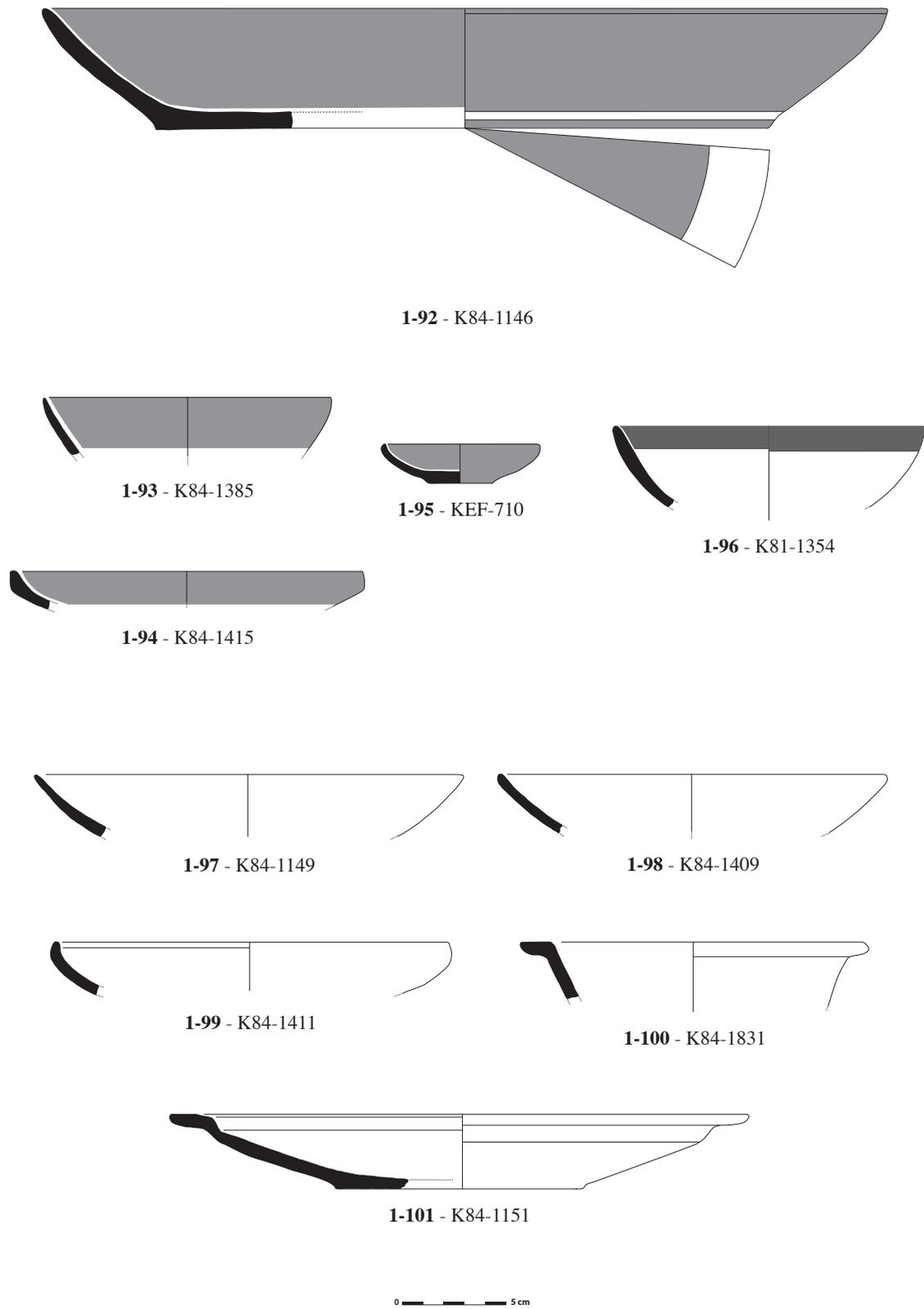

Fig. 10 – Faciès céramique II (CG III-CA I).

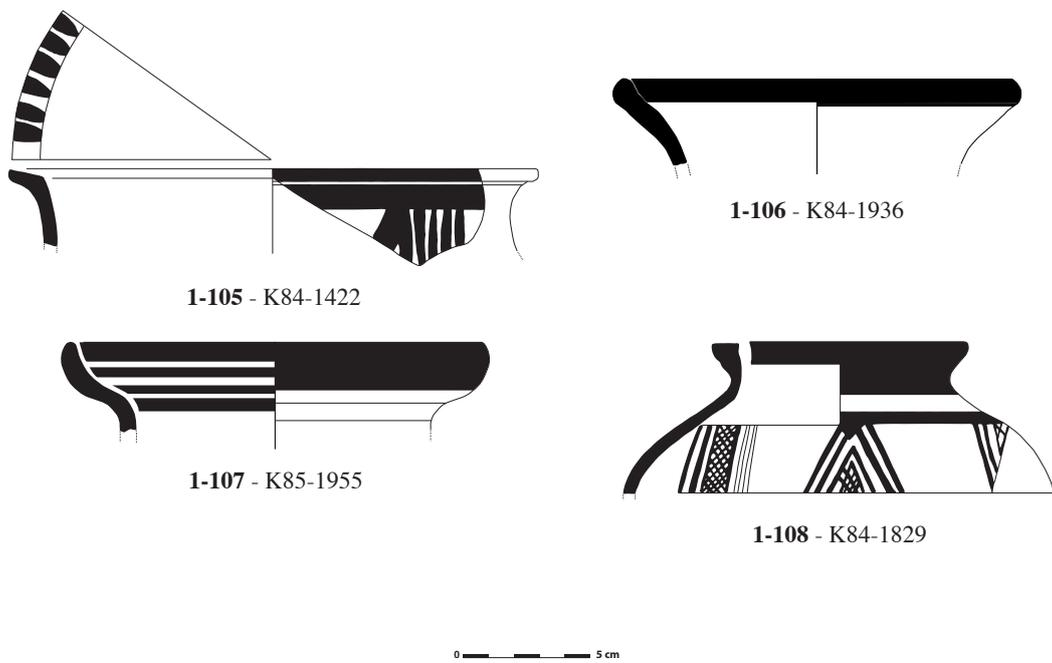
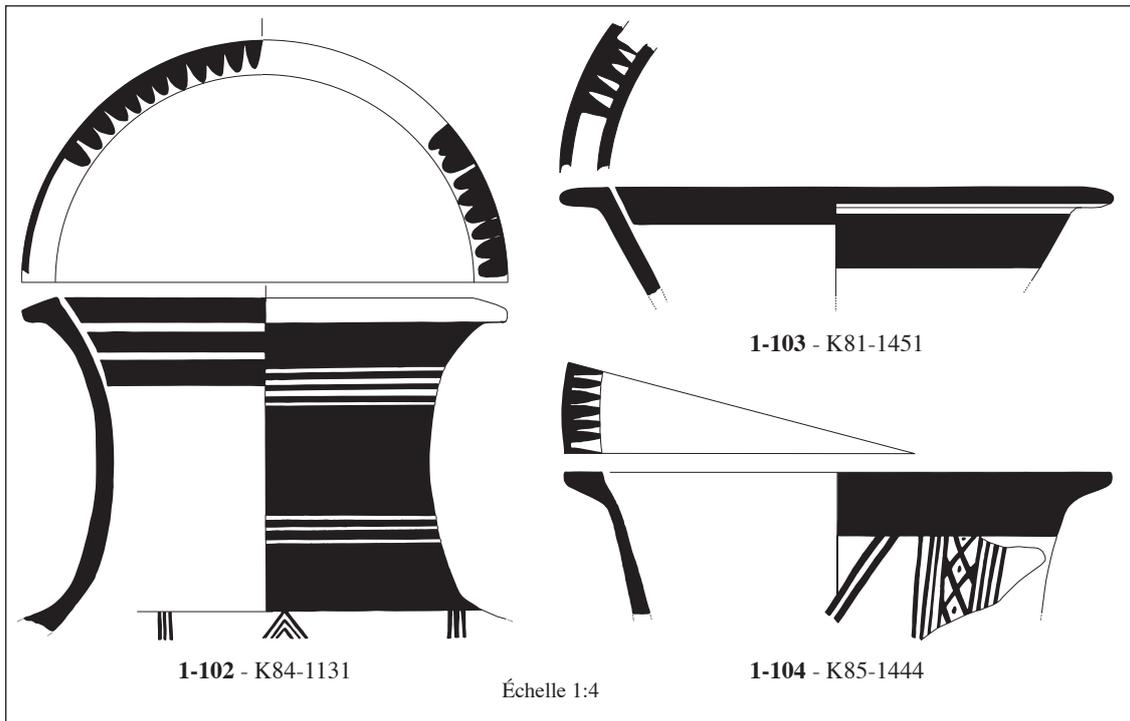
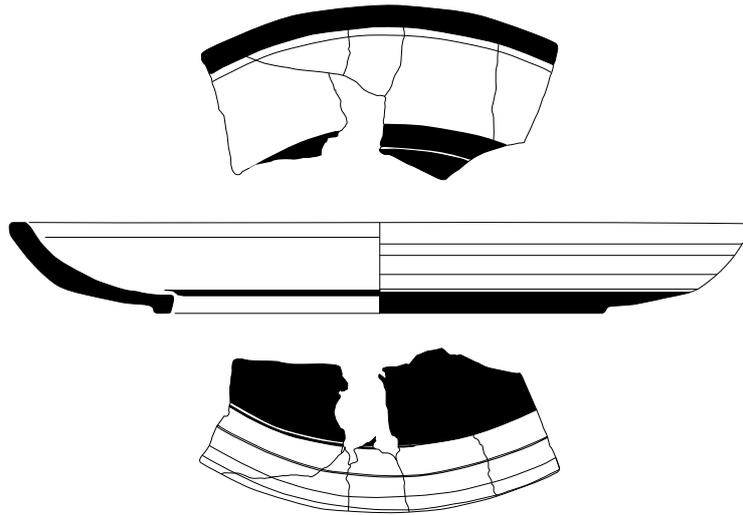
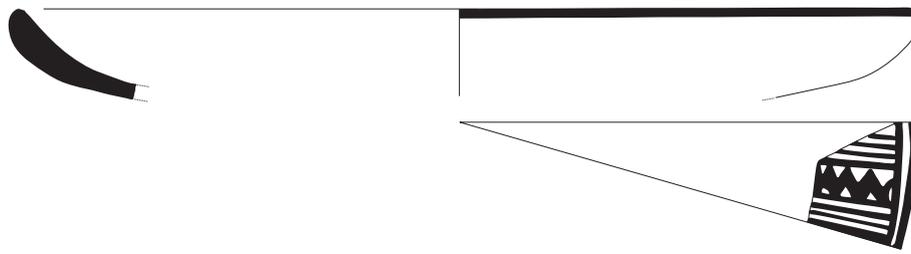

Fig. 11 – Faciès céramique II (CG III-CA I).



1-109 - K85-1330



1-110 - K85-2006

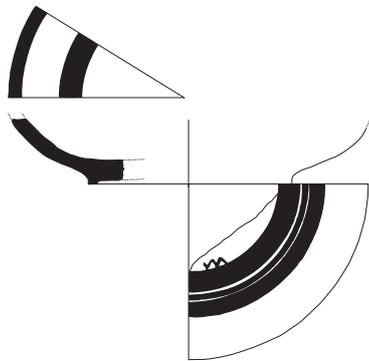

1-111 - K84-1553

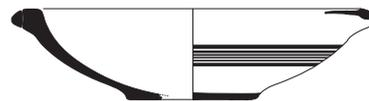

1-112 - K81-1459

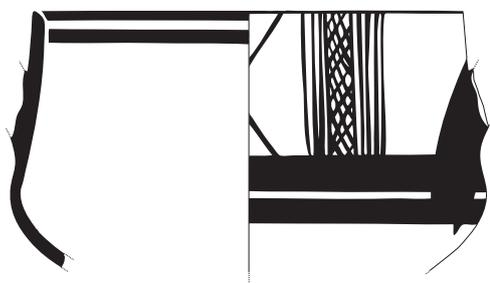

1-113 - K81-1497

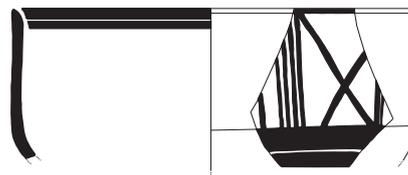

1-114 - K84-1207



Fig. 12 – Faciès céramique II (CG III-CA I).

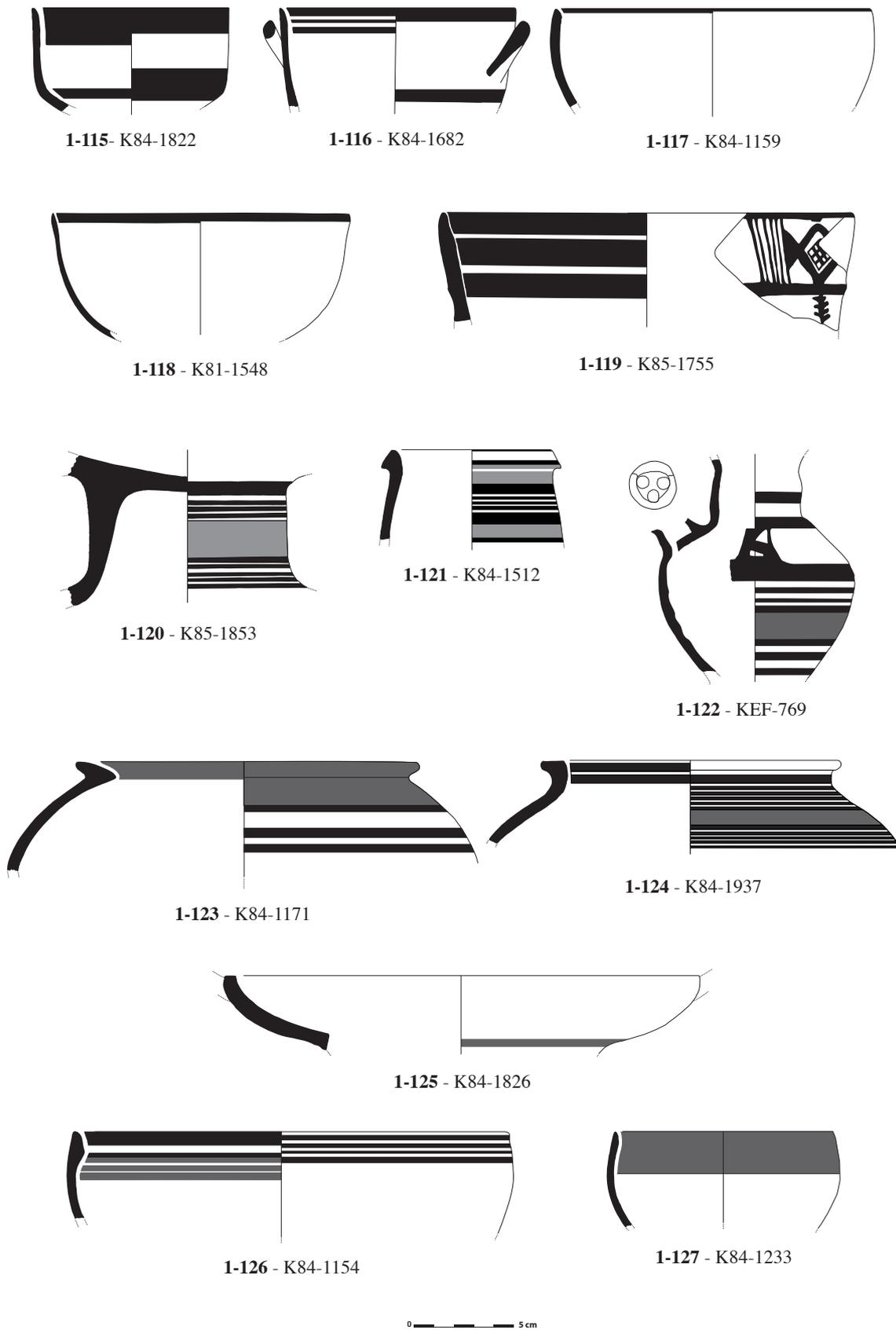

Fig. 13 – Faciès céramique II (CG III-CA I).

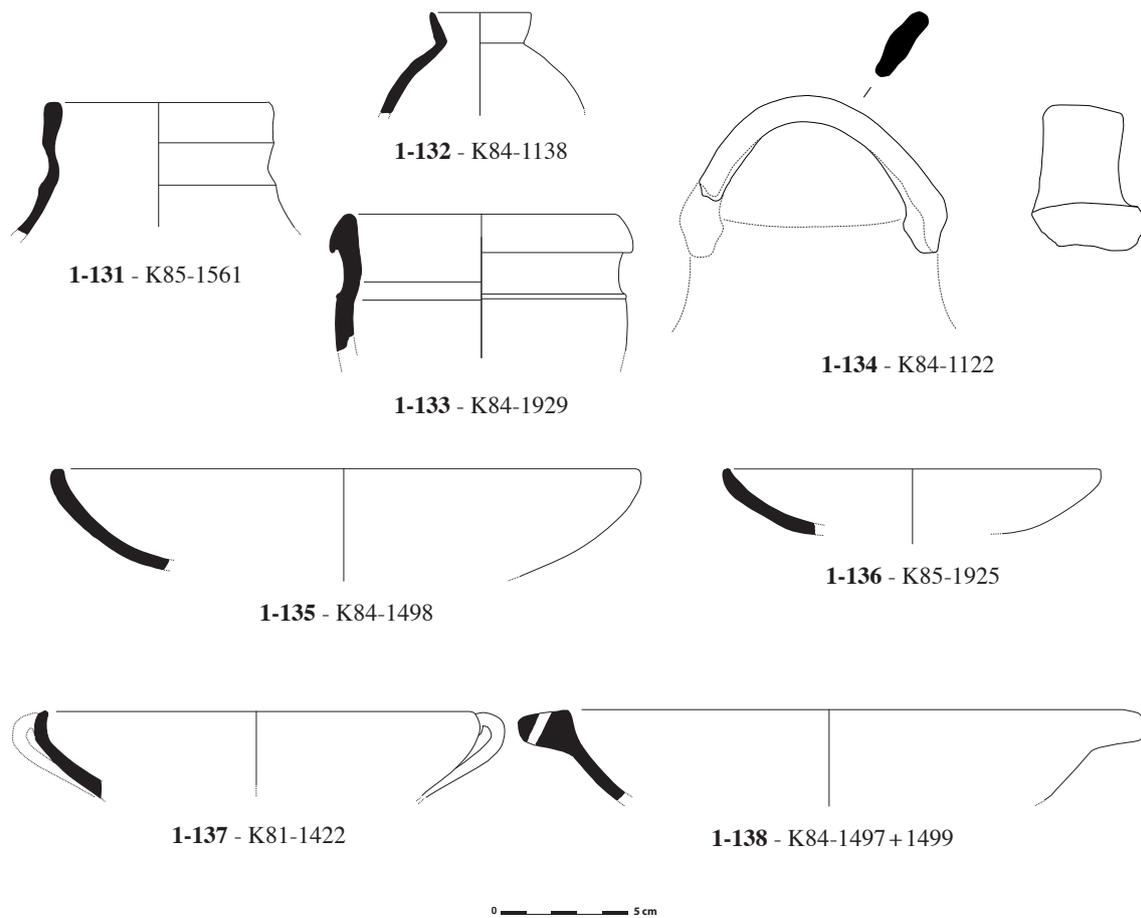
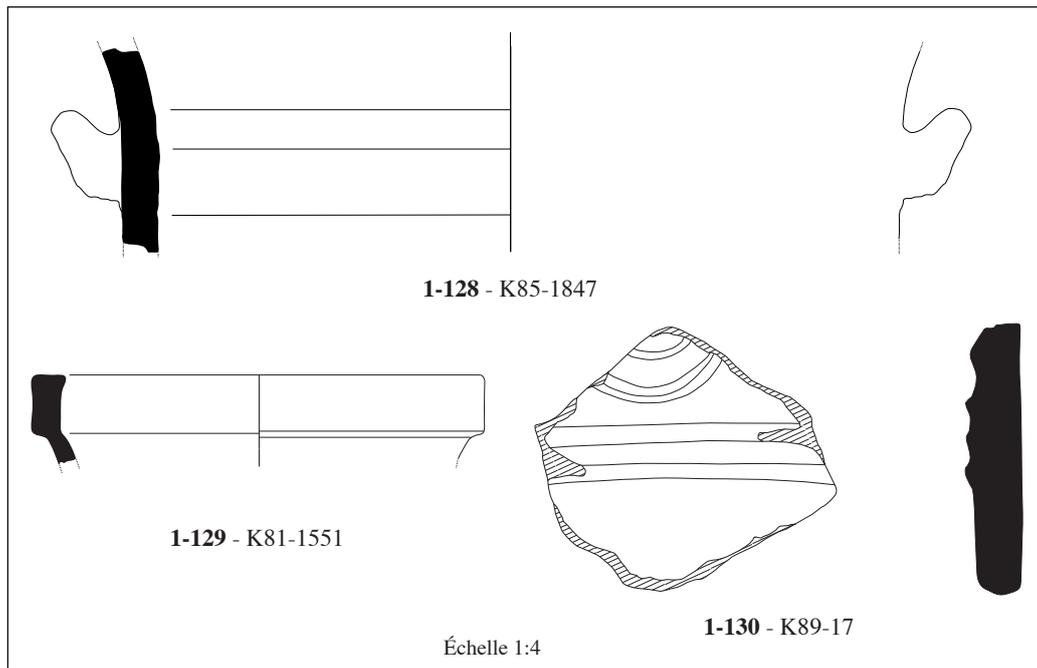

Fig. 14 – Faciès céramique II (CG III-CA I).

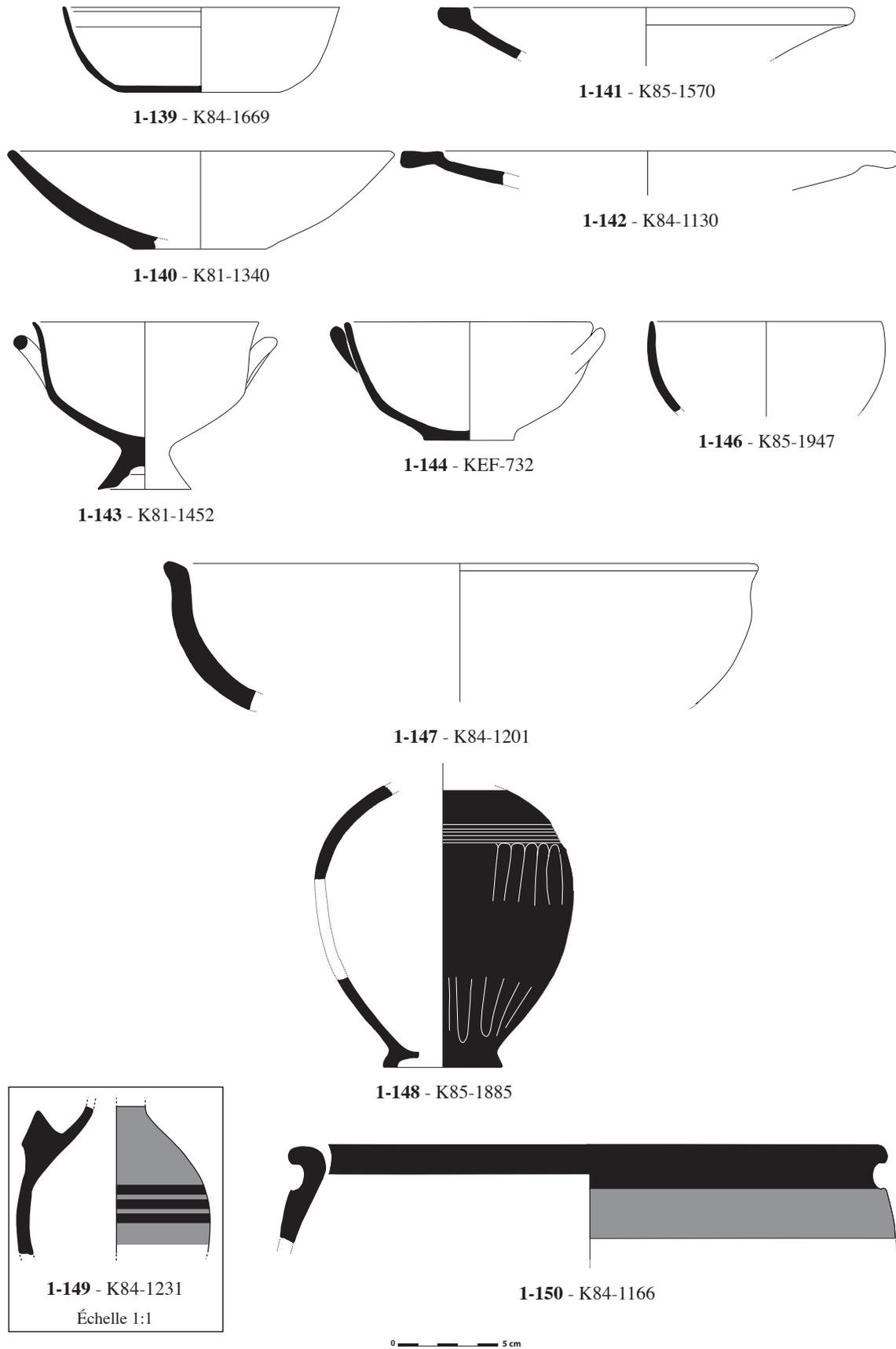

Fig. 15 – Faciès céramique II (CG III-CA I).

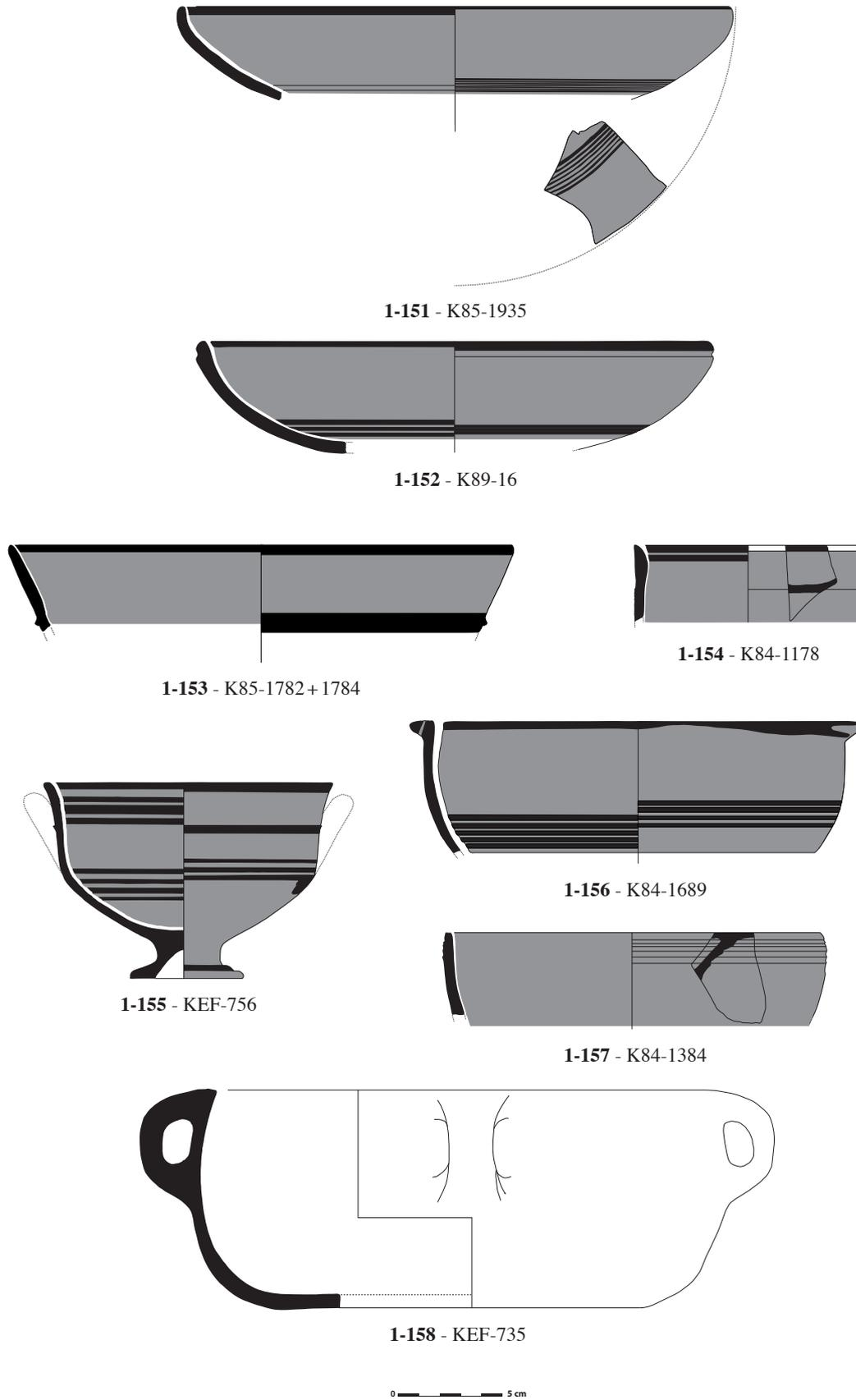

Fig. 16 – Faciès céramique II (CG III-CA I).

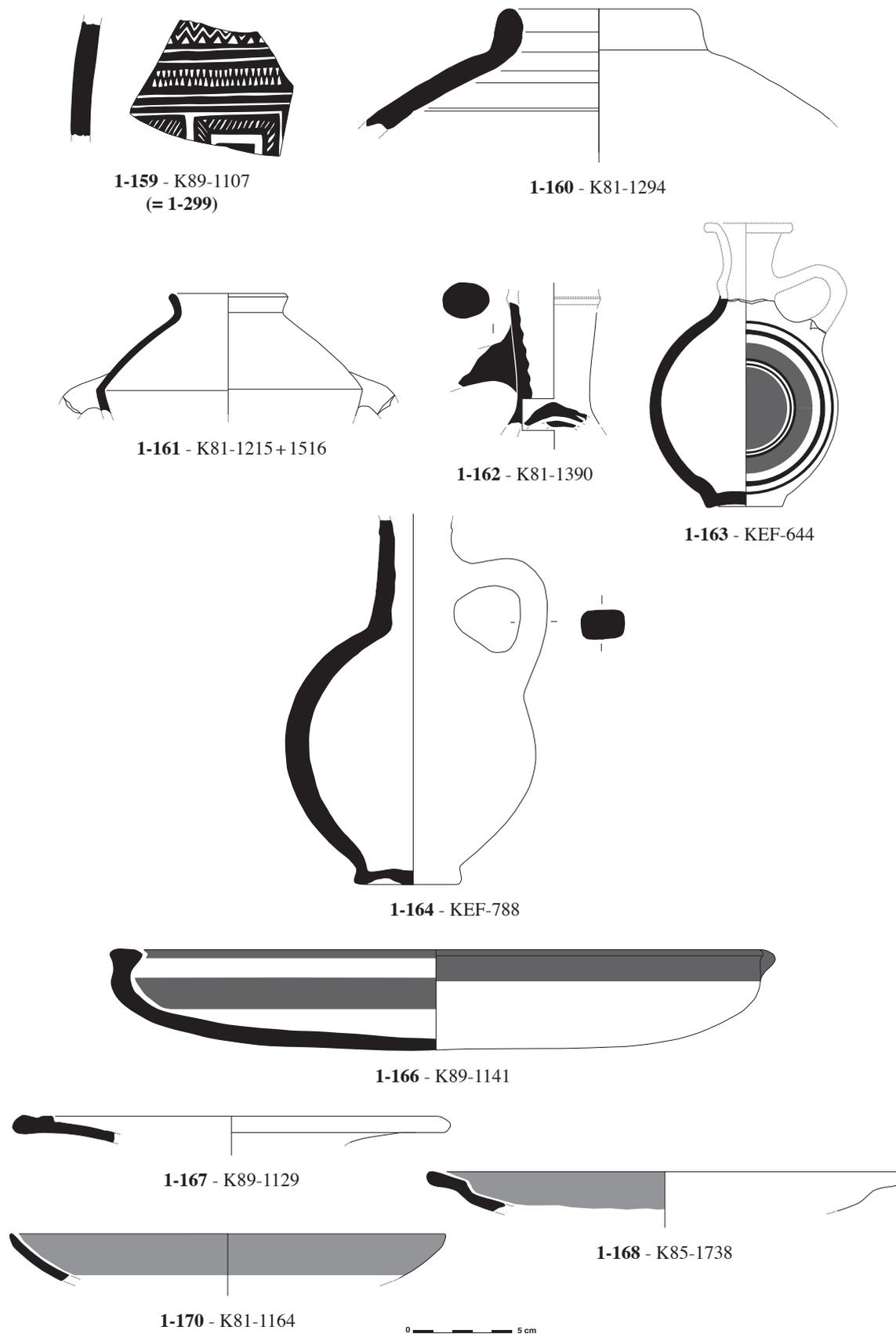

Fig. 17 – Faciès céramique III (CA I).

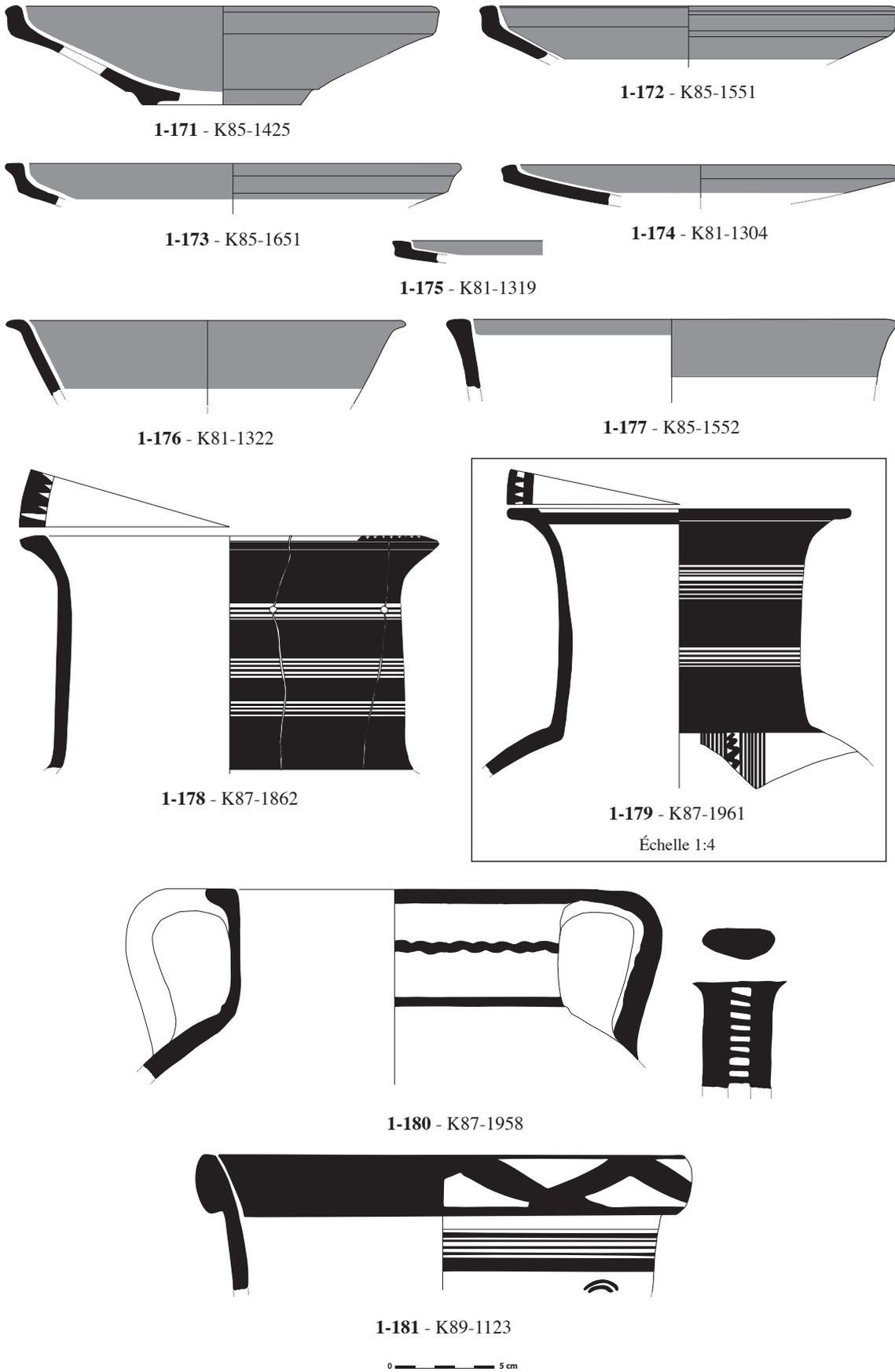

Fig. 18 – Faciès céramique III (CA I).

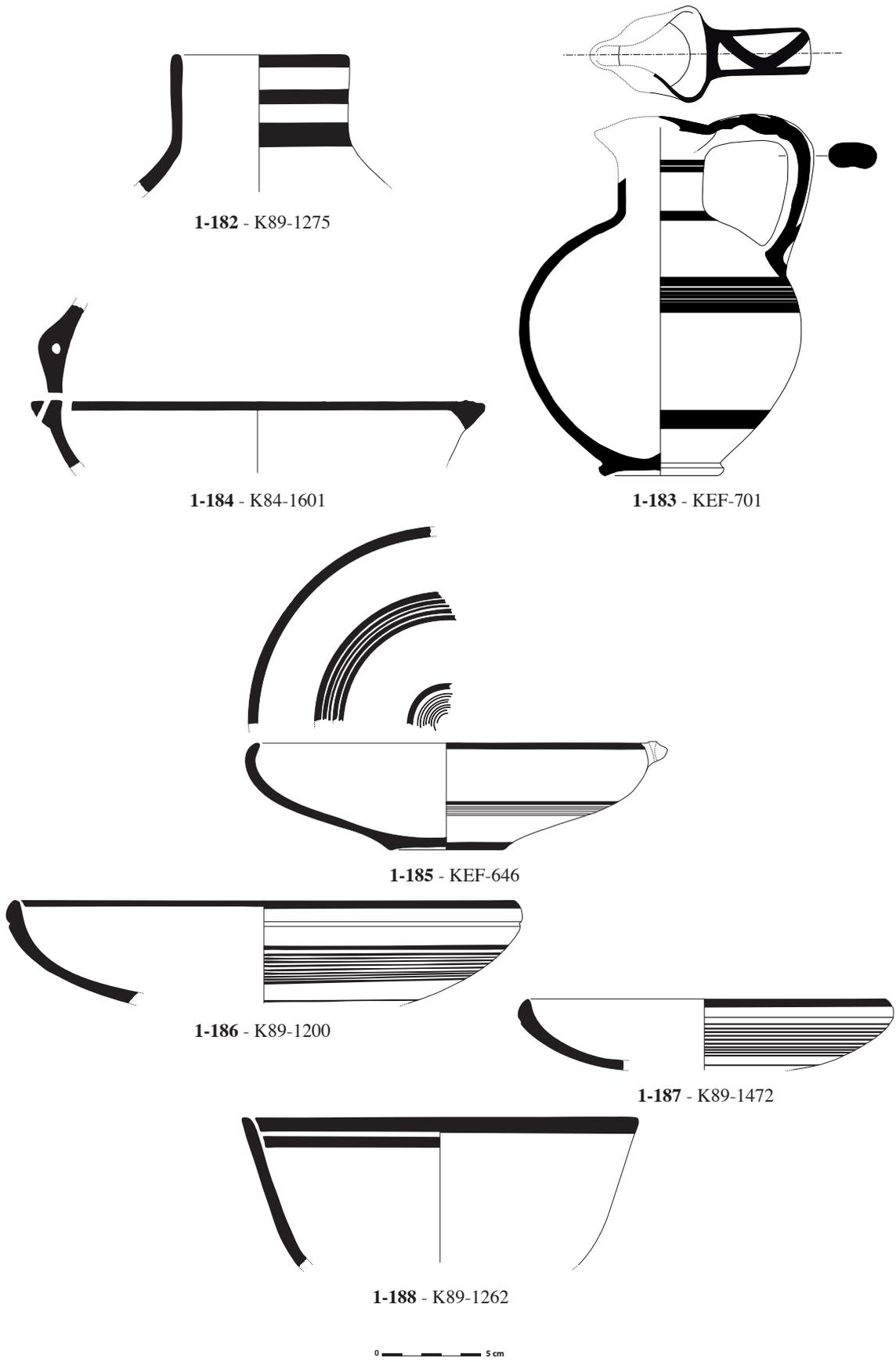
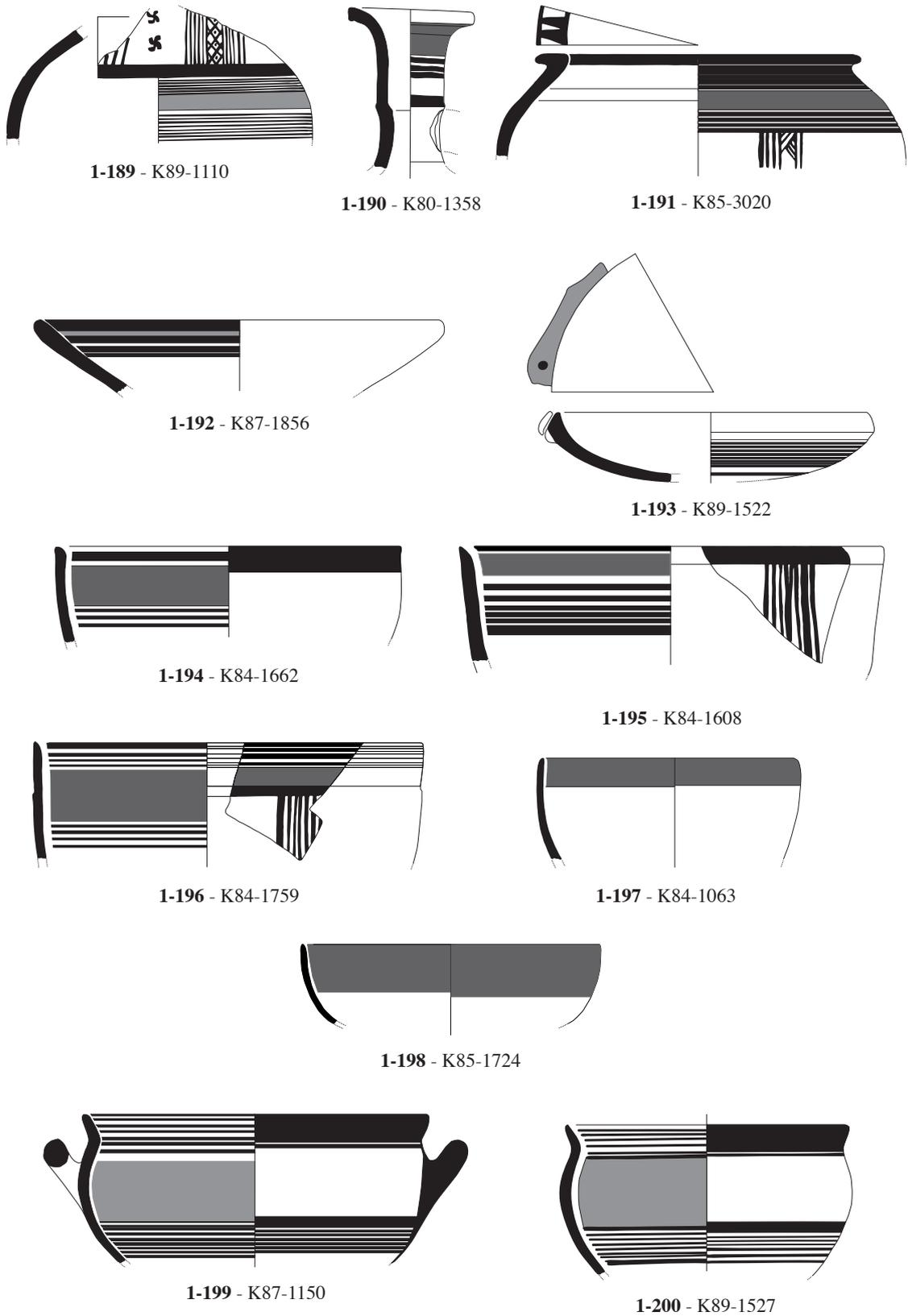

Fig. 19 – Faciès céramique III (CA I).



0 ————— 5 cm

Fig. 20 – Faciès céramique III (CA I).

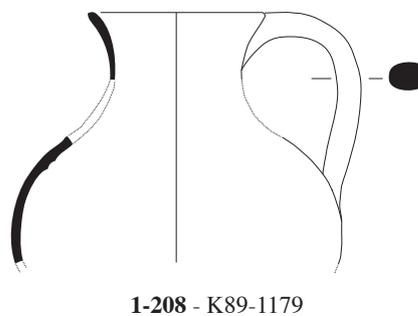
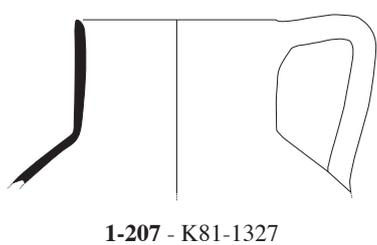
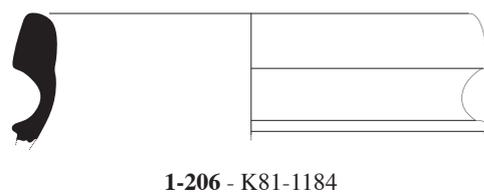
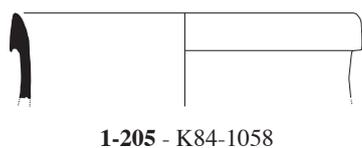
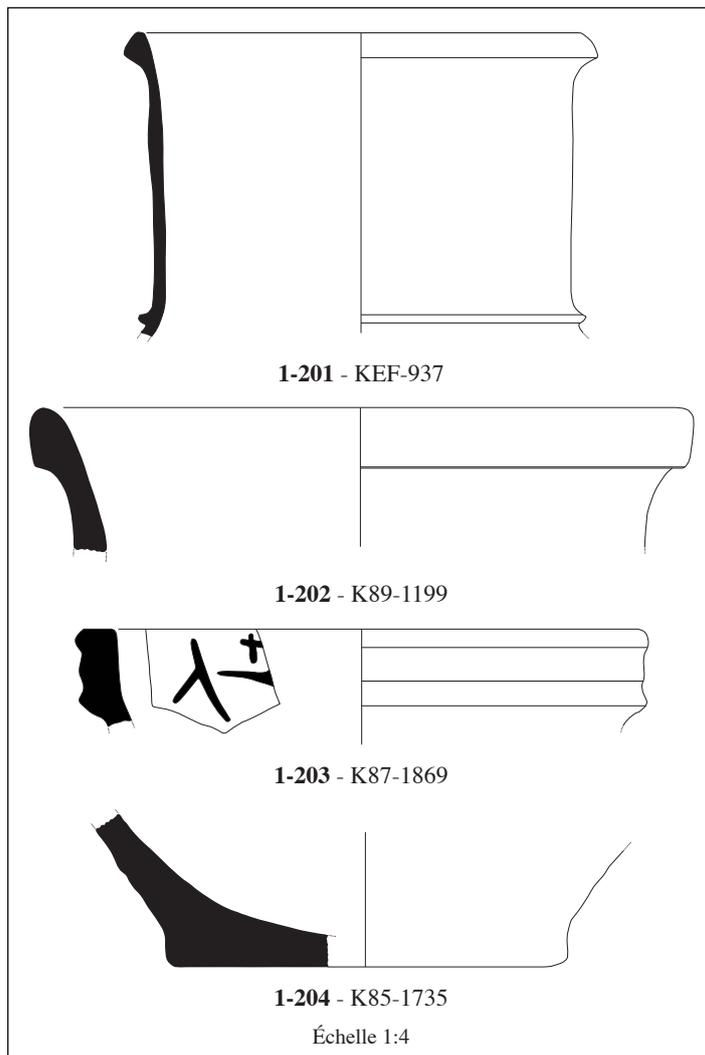

Fig. 21 – Faciès céramique III (CA I).

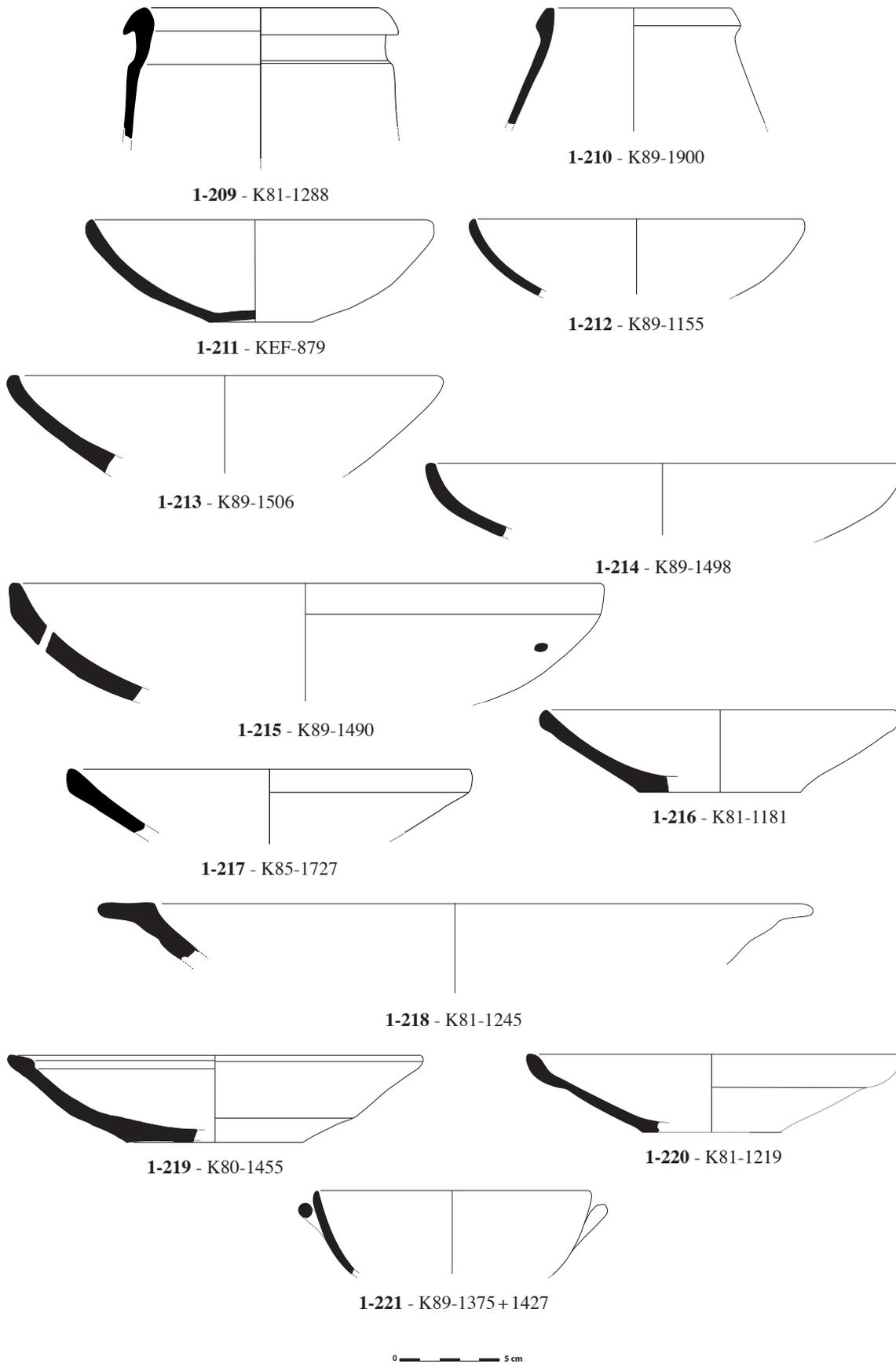

Fig. 22 – Faciès céramique III (CA I).

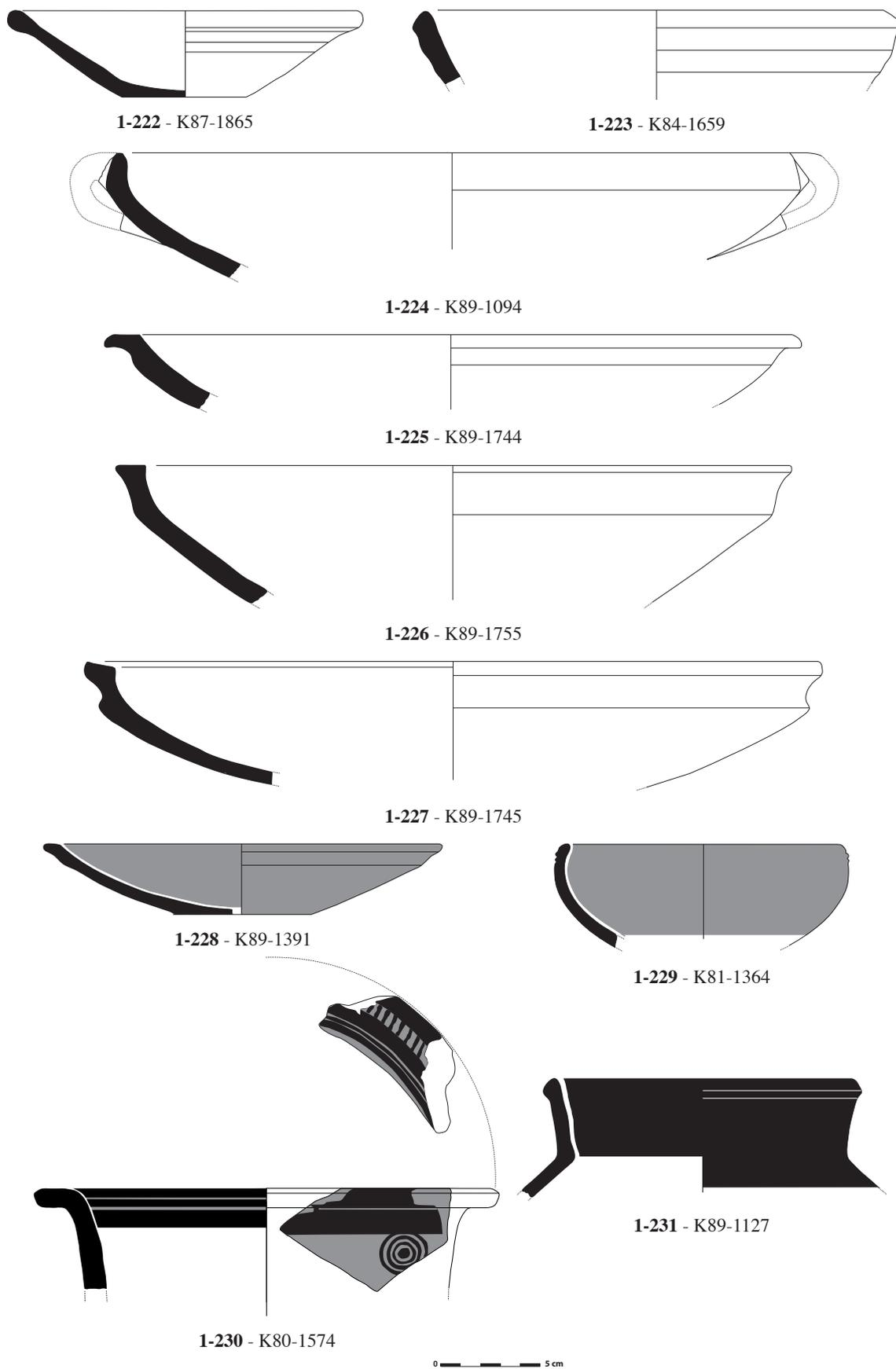

Fig. 23 – Faciès céramique III (CA I).

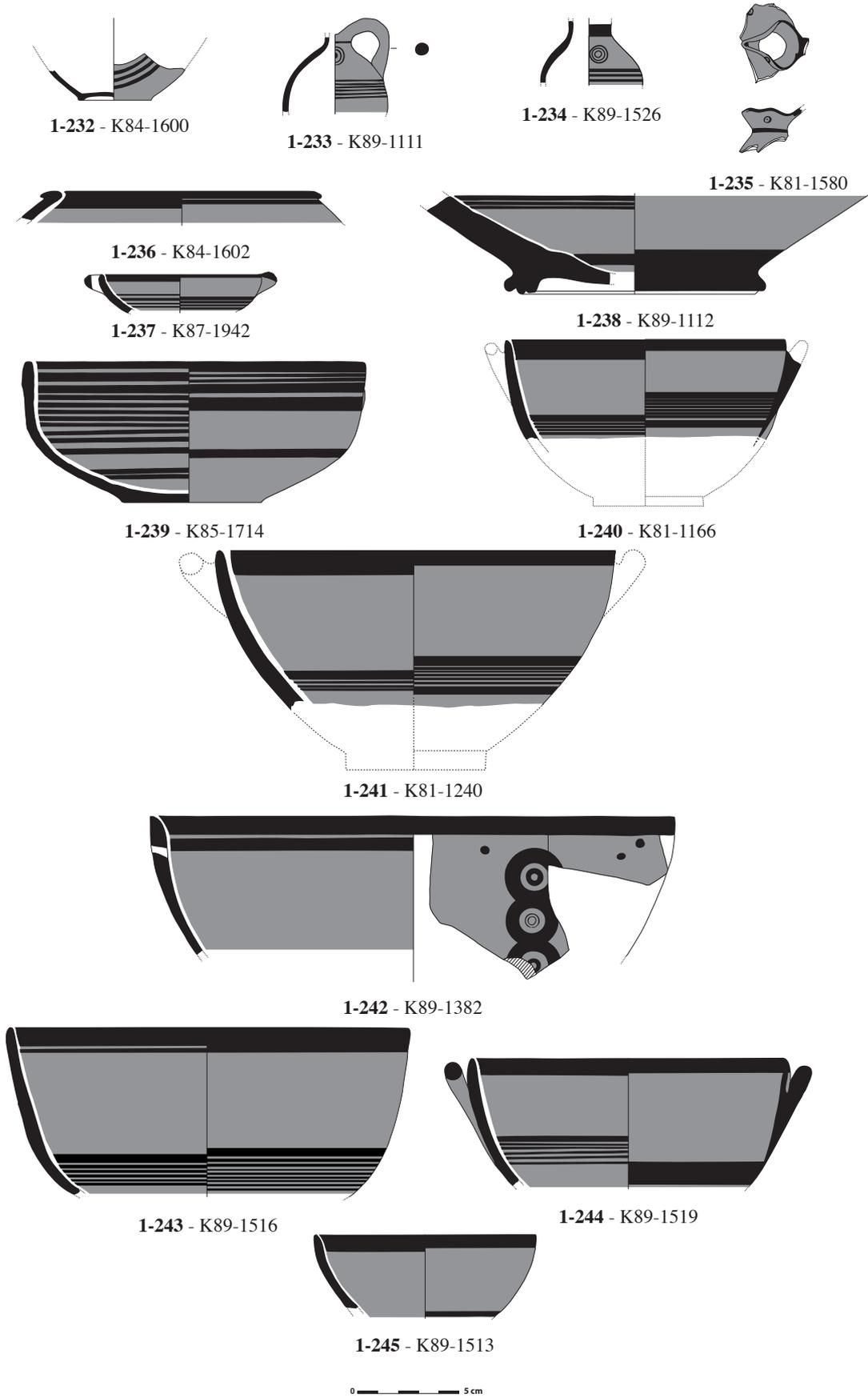

Fig. 24 – Faciès céramique III (CA I).

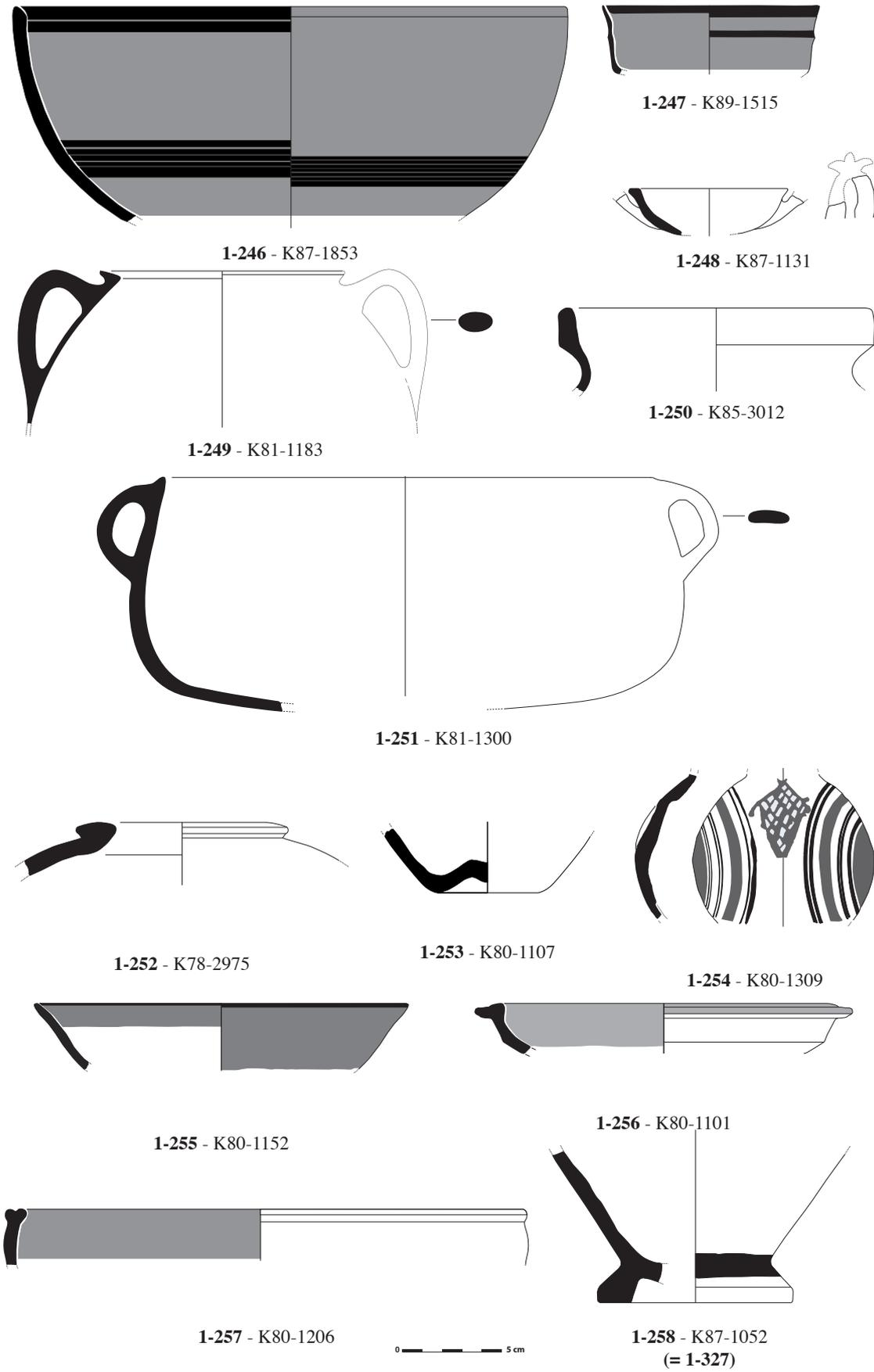
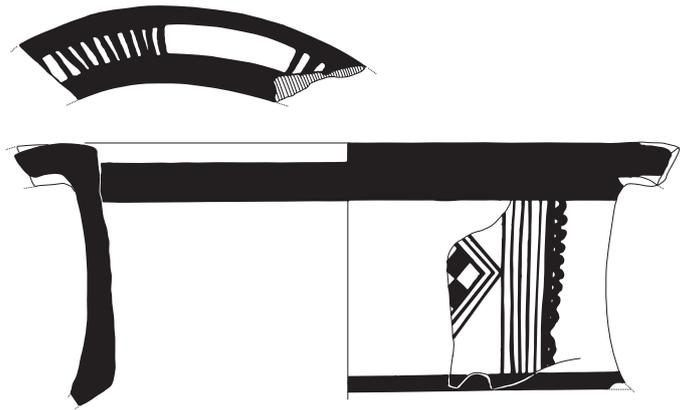
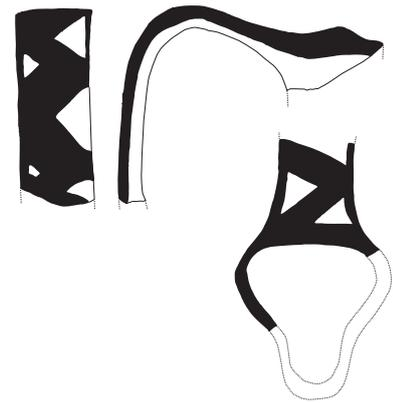

Fig. 25 – Faciès céramique III (CA I) et IV (CA II).



1-259 - K80-1314



1-260 - K84-1757

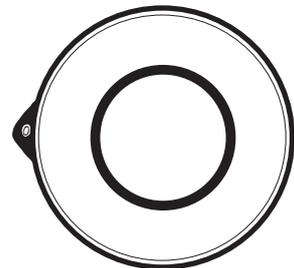

1-261 - KEF-575



1-262 - K80-1222



1-263 - K78-3104

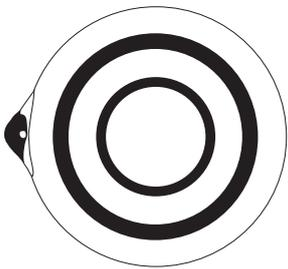

1-264 - K80-1142

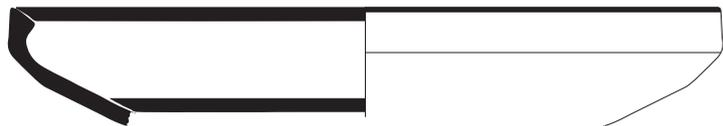

1-265 - KEF-588

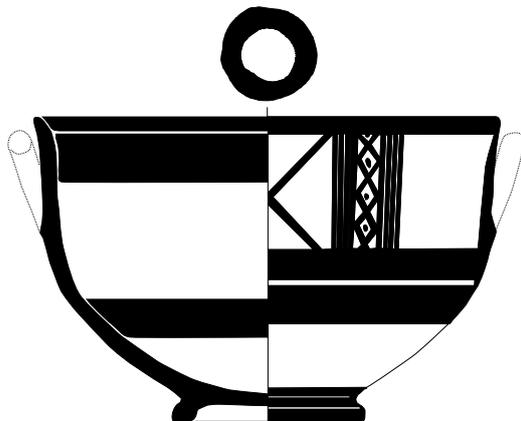

1-266 - K80-1259



1-267 - K80-1261



Fig. 26 – Faciès céramique IV (CA II).

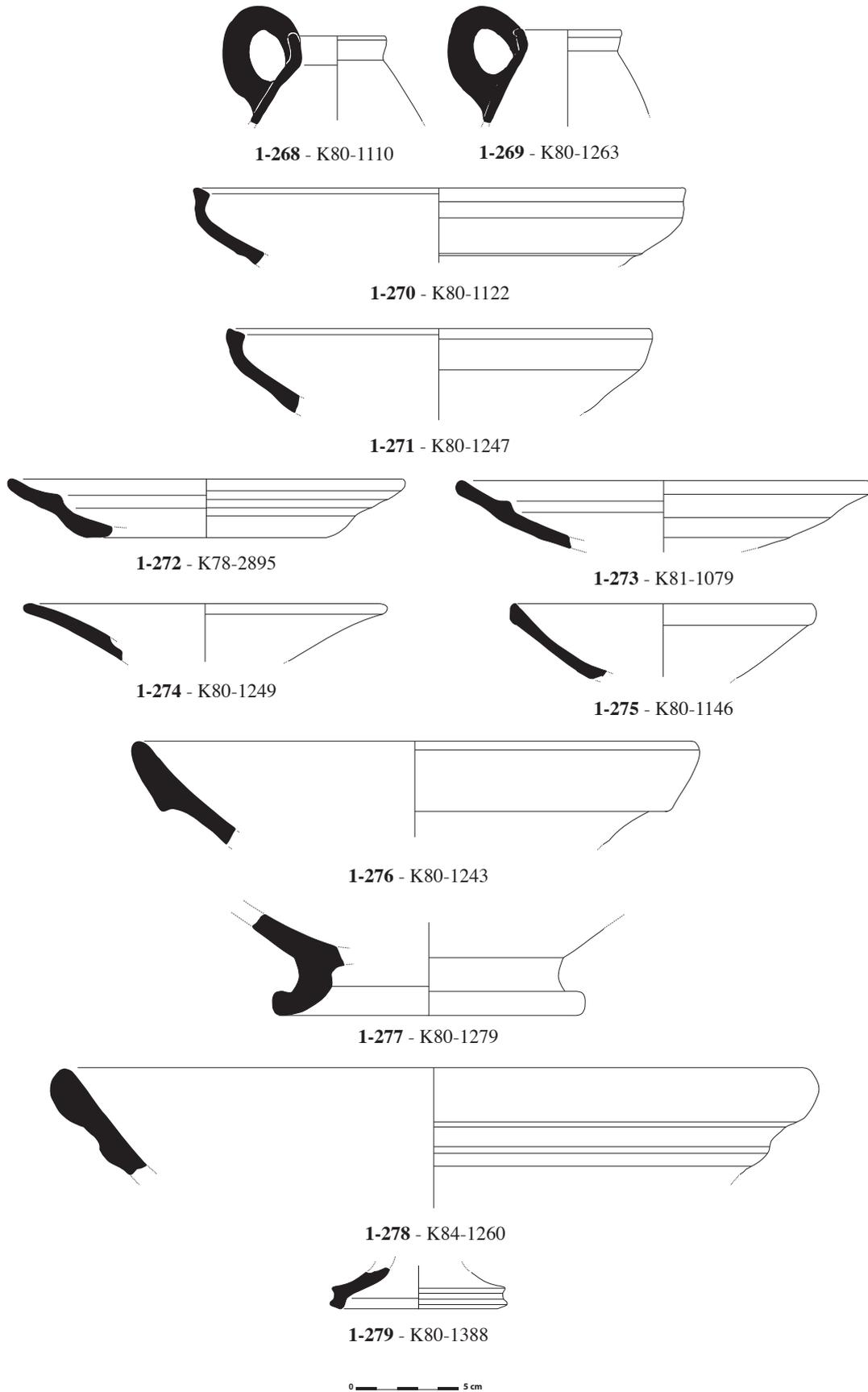

Fig. 27 – Faciès céramique IV (CA II).

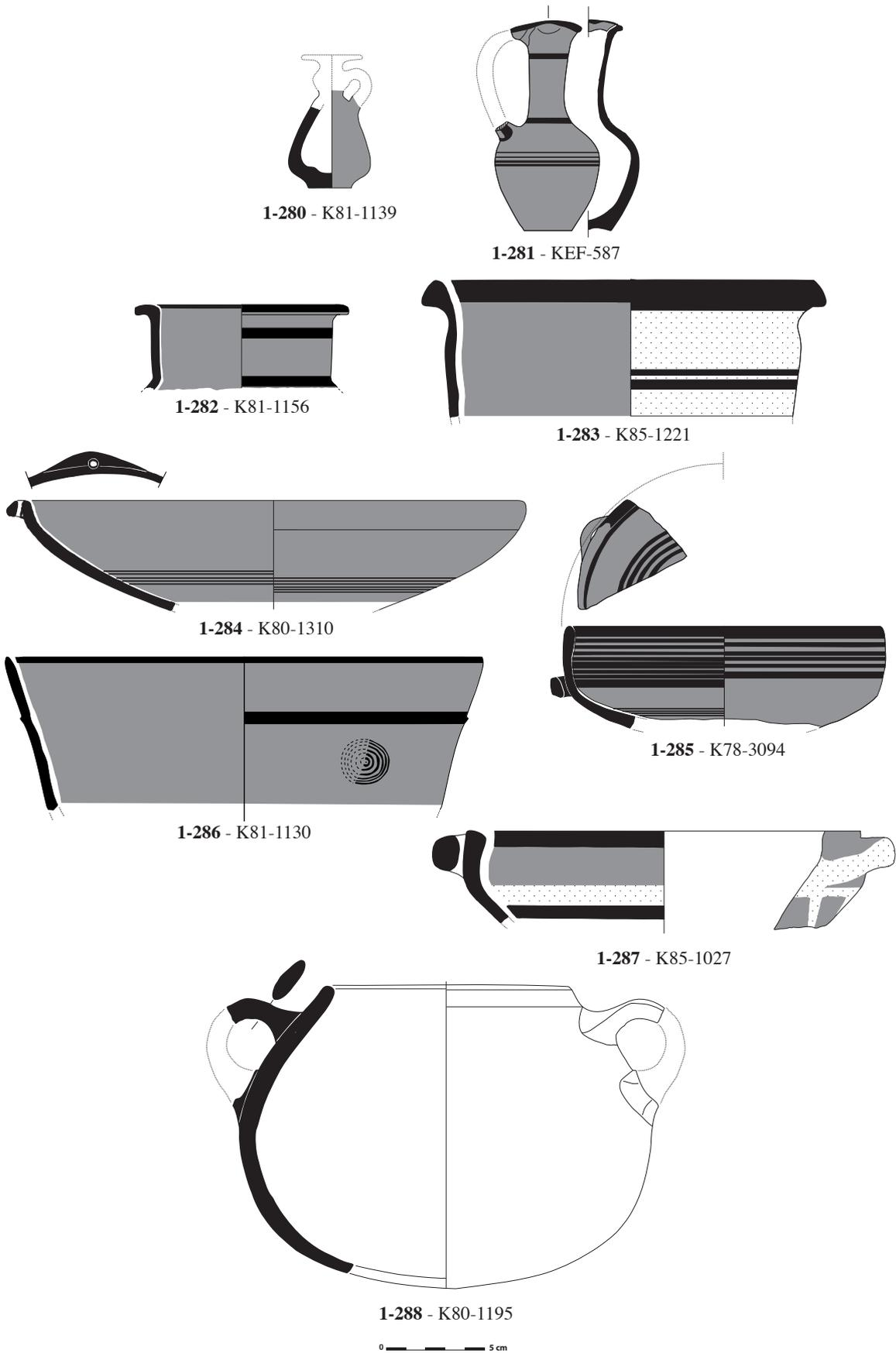
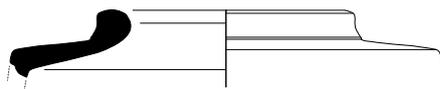
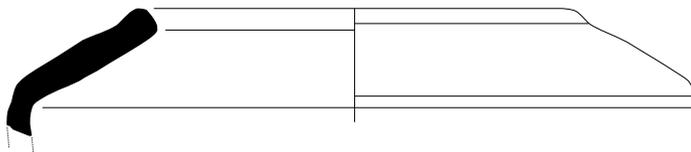

Fig. 28 – Faciès céramique IV (CA II).



1-289 - K80-1006



1-290 - K78-3195

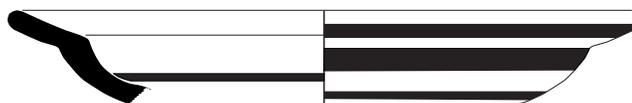

1-291 - K80-1017

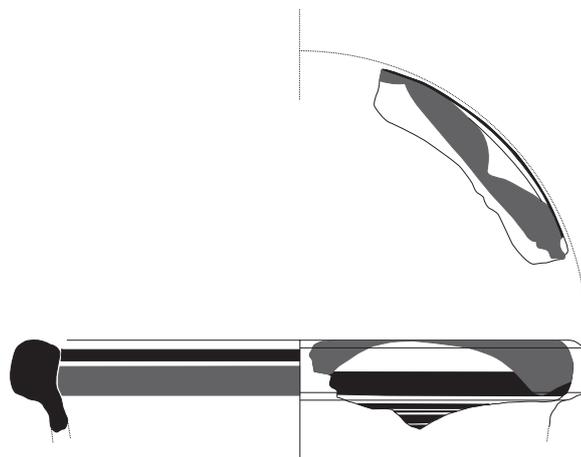

1-292 - K78-3149

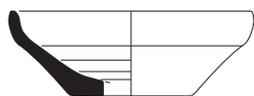

1-293 - K78-3157



1-294 - K78-3159



1-295 - K78-3158



Fig. 29 – Faciès céramique V (CC I-II).

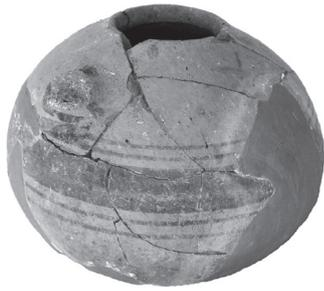

1-4 - KEF-741



1-62 - KEF-729



1-95 - KEF-710



1-103 - K81-1451



1-112 - K81-1459

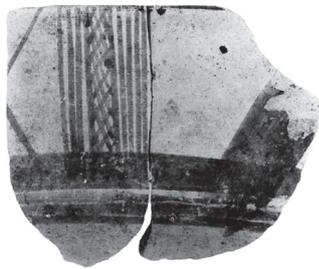

1-113 - K81-1497



1-122 - KEF-769



1-143 - K81-1452



1-144 - KEF-732



1-145 - KEF-733

0 ————— 5 cm

Fig. 30 – Faciès céramique I (CG III) et II (CG III-CA I).



1-155 - KEF-756



1-158 - KEF-735



1-163 - KEF-644



1-164 - KEF-788



1-165 - KEF-802



1-169 - KEF-643



1-174 - K81-1304



1-183 - KEF-701



Fig. 31 – Faciès céramique II (CG III-CA I) et III (CA I).



1-185 - KEF-646



1-190 - K80-1358

1-201 - KEF-937
Échelle 1:10

1-211 - KEF-879

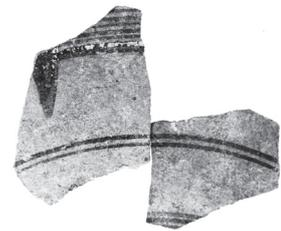

1-219 - K80-1455

1-235 - K81-1580
Échelle 2:3

1-240 - K81-1166



1-254 - K80-1309



1-259 - K80-1314



1-261 - KEF-575

0 ————— 5 cm

Fig. 32 – Faciès céramique III (CA I) et IV (CA II).



Fig. 33 – Faciès céramique IV (CA II) et V (CC I).



1-296 - K84-1083

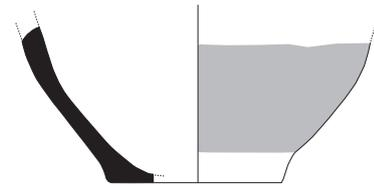
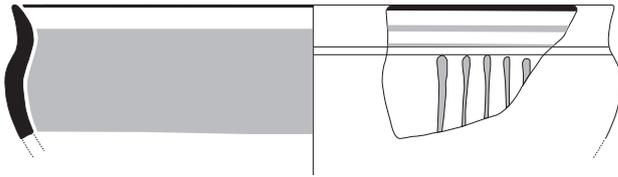

1-297 - K85-1058

1-298 - K80-1398

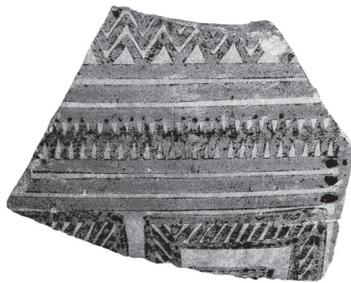
1-299 - K89-1107
(= 1-159)

1-300 - K84-1113

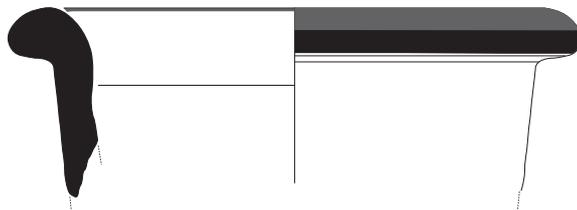

1-301 - K78-3051

0 ——— 5 cm

Fig. 34 – Importations grecques géométriques et archaïques.



1-302 - K87-1017

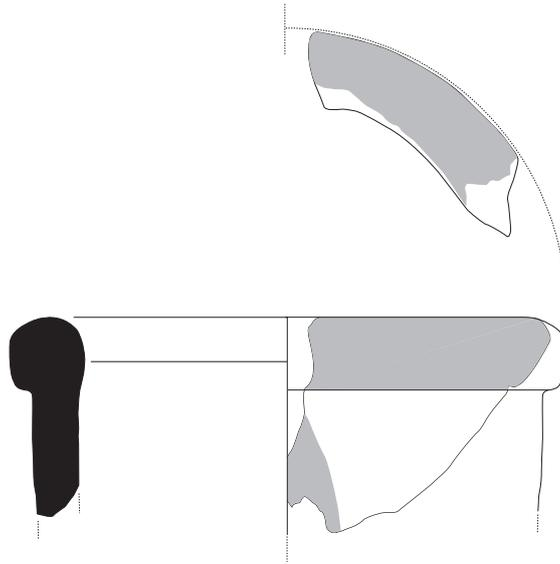

1-303 - K80-1424

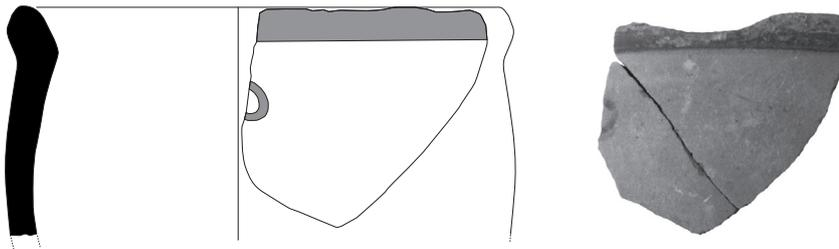

1-304 - K78-2814+2815

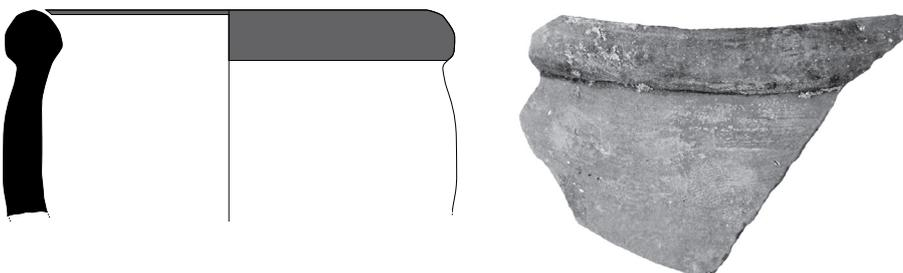

1-305 - K78-3154



Fig. 35 – Importations grecques archaïques : amphores commerciales.



1-306 - K87-1515



1-307 - K80-1053

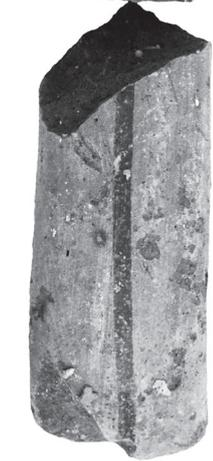

1-308 - K78-3129



1-309 - K78-3128



1-310 - K87-1007

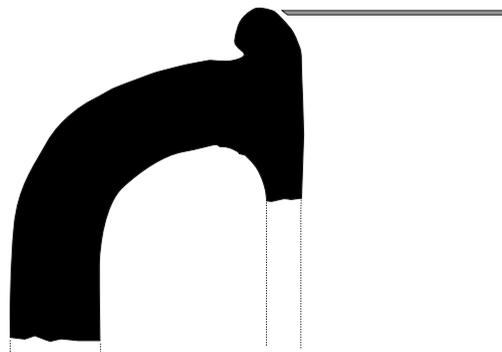
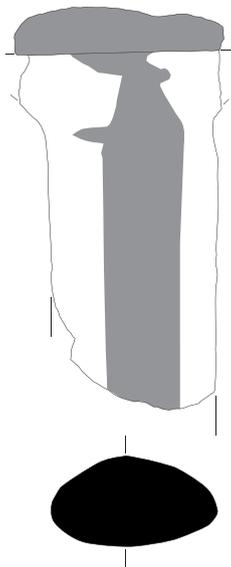

1-311 - K78-2931+2932

0 ————— 5 cm

Fig. 36 – Importations grecques archaïques : amphores commerciales.



1-312 - K78-3171

1-313 - K80-1023

1-314 - K85-1327



1-315 - K78-3172



1-316 - K85-1243

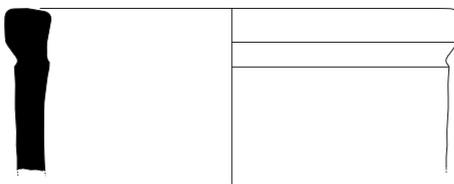

1-317 - K78-3015



1-318 - K87-1061

0 5 cm

Fig. 37 – Importations grecques archaïques : amphores commerciales.



1-319 - K78-2930



1-320 - K80-1008

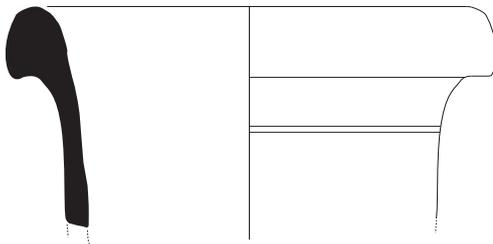

1-321 - K80-1009



1-322 - K78-3164

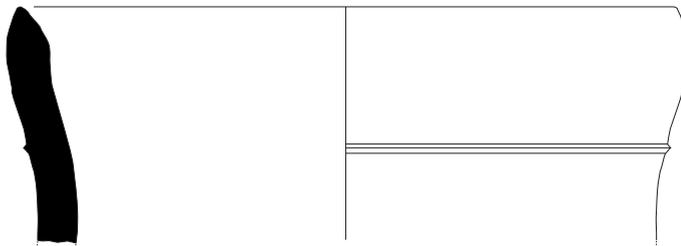

1-323 - K80-1007

0  5 cm

Fig. 38 – Importations grecques archaïques : amphores commerciales.



1-324 - K78-3174



1-325 - K80-1042



1-326 - K81-1210

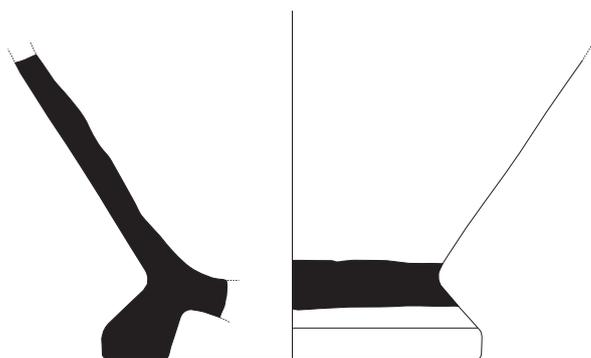

1-327 - K87-1052
(= 1-258)

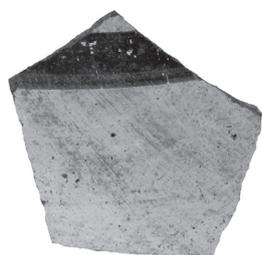

1-328 - K85-3037



1-329 - K80-1094



Fig. 39 – Importations grecques archaïques : amphores commerciales et céramiques fines.



1-330 - K78-3060

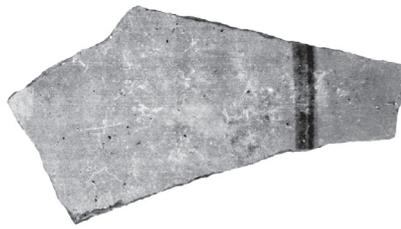

1-331 - K78-3175

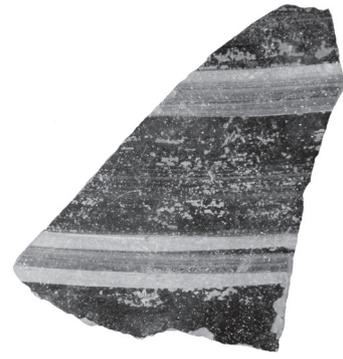

1-332 - K78-2788

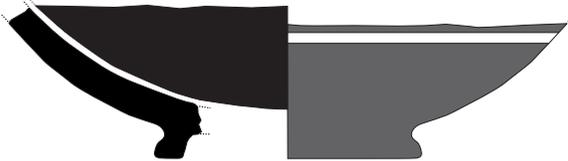

1-333 - K85-1513



1-334 - K78-2819



1-335 - K78-3139



1-336 - K80-1596



1-337 - K87-1025



K81-1056



1-338 - K81-1575

0 ——— 5 cm

Fig. 40 – Importations grecques archaïques : céramiques fines.

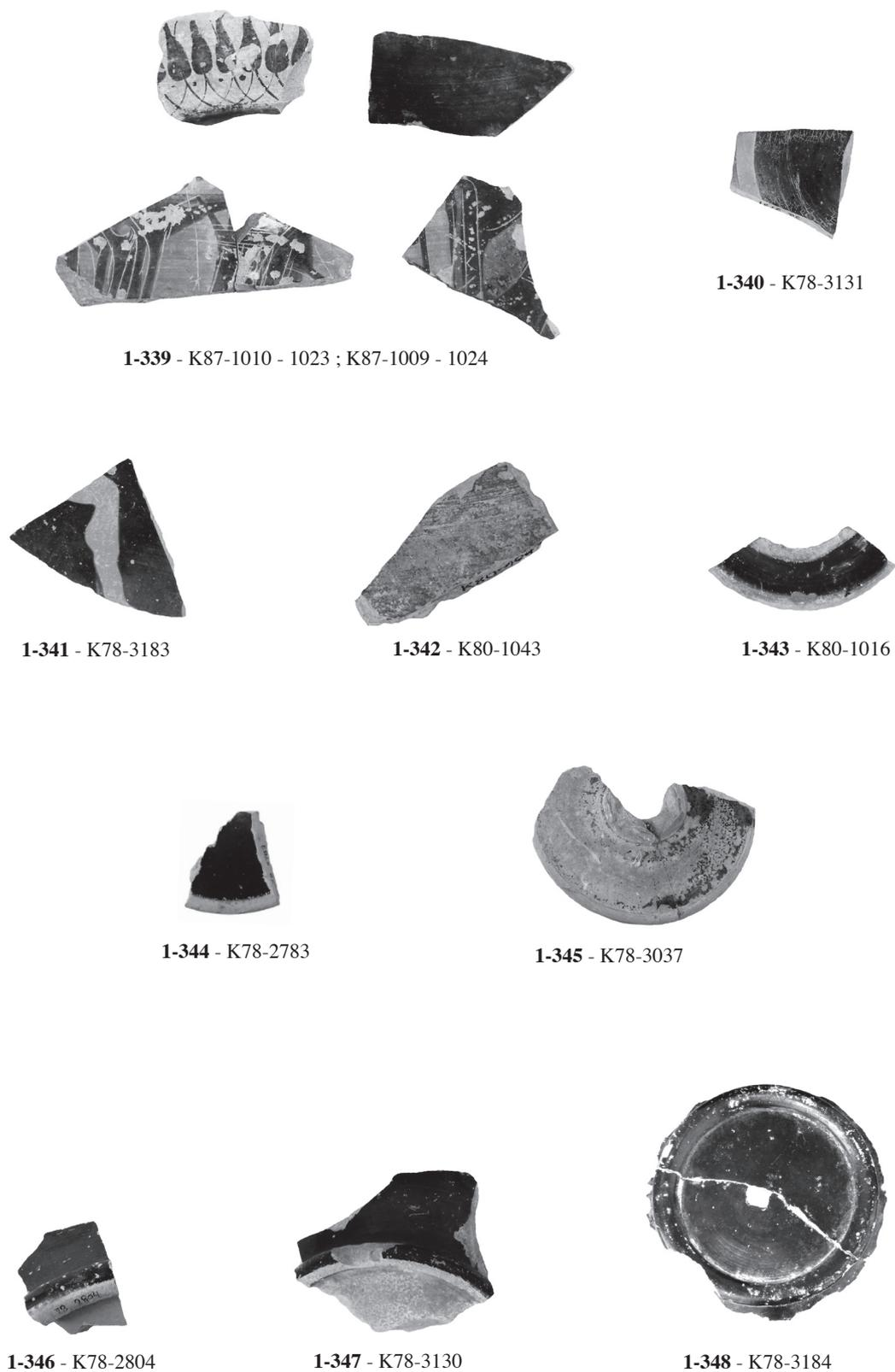

0 ————— 5 cm

Fig. 41 – Importations grecques d'époque classique.



1-349 - K78-3182



1-350 - K78-2789

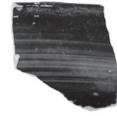

1-351 - K78-2725



1-352 - K78-3055



1-353 - K80-1609

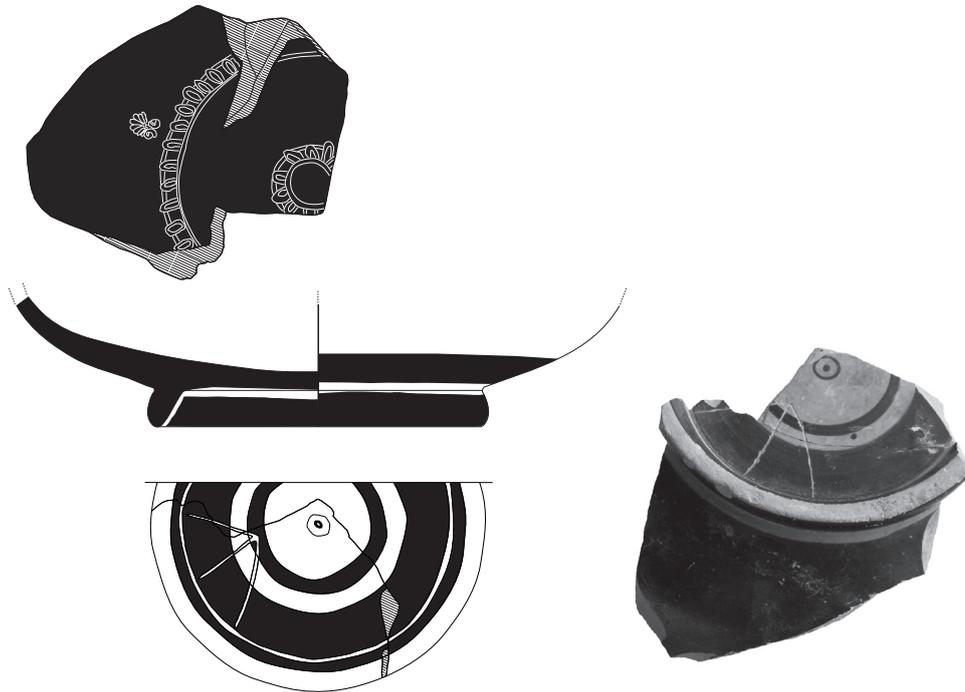

1-354 - K80-1607

1-355 - KEF-521
(= 6-28)

0 ——— 5 cm

Fig. 42 – Importations grecques d'époque classique.

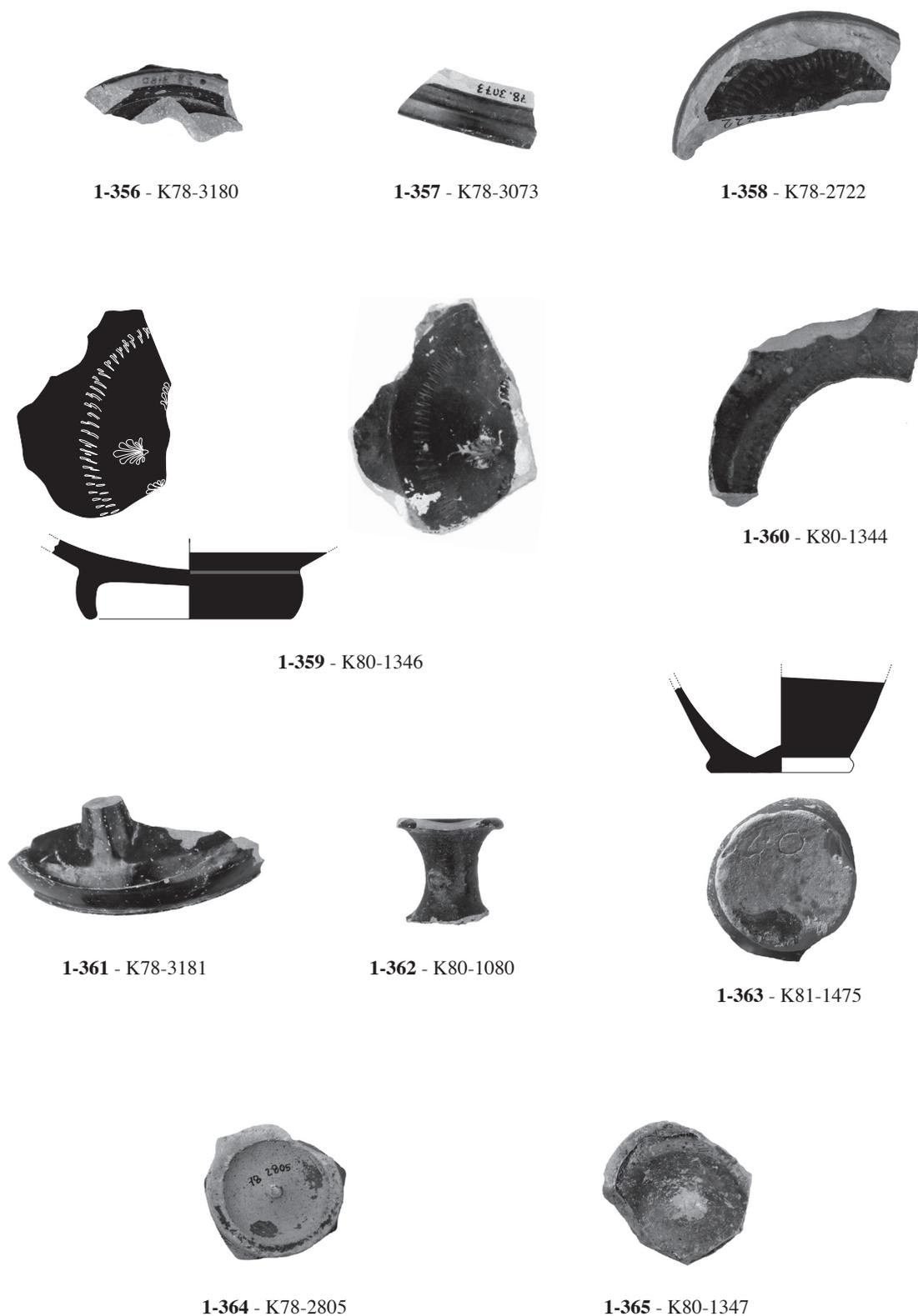

Fig. 43 – Importations grecques d'époque classique.

