



HAL
open science

Catalogue du matériel. La céramique antique

Roger Guéry, Michel Bonifay

► **To cite this version:**

Roger Guéry, Michel Bonifay. Catalogue du matériel. La céramique antique. Maurice Euzennat; Hédi Slim. Rougga I. Le forum et ses abords (fouilles 1971-1974), Archaeopress, pp.76-123, 2020, Archaeology of the Maghreb 2, 9781789698251. halshs-03092638

HAL Id: halshs-03092638

<https://shs.hal.science/halshs-03092638v1>

Submitted on 21 Jan 2022

HAL is a multi-disciplinary open access archive for the deposit and dissemination of scientific research documents, whether they are published or not. The documents may come from teaching and research institutions in France or abroad, or from public or private research centers.

L'archive ouverte pluridisciplinaire **HAL**, est destinée au dépôt et à la diffusion de documents scientifiques de niveau recherche, publiés ou non, émanant des établissements d'enseignement et de recherche français ou étrangers, des laboratoires publics ou privés.



Distributed under a Creative Commons Attribution - NonCommercial - NoDerivatives 4.0 International License

ROUGGA I

Le forum et ses abords

(fouilles 1971–1974)

sous la direction de

Maurice Euzennat[†] et Hédi Slim[†]

آم
ARCHAEOLOGY
— OF THE —
MAGHREB
VOLUME 2



**Recherches archéologiques
tuniso-françaises à Rougga**

I

**Le forum et ses abords
(fouilles 1971-1974)**

sous la direction de
Maurice Euzennat† et Hédi Slim†

par
Roger Guéry†, Gilbert Hallier† et Pol Trouset

avec les contributions de
Michel Bonifay, Claudio Capelli, Danièle Foy,
Jean-Marie Lassère†, Georges Souville† et Lucy Vallauri

Préface de Fathi Bejaoui
Directeur de Recherche,
Ancien Directeur Général de l'Institut National du Patrimoine

Postface de Pierre Gros
Membre de l'Institut



ARCHAEOPRESS PUBLISHING LTD
Summertown Pavilion
18-24 Middle Way
Summertown
Oxford OX2 7LG

www.archaeopress.com

ISBN 978-1-78969-825-1
ISBN 978-1-78969-826-8 (e-Pdf)

© Archaeopress, Centre Camille Jullian (Aix Marseille Univ, CNRS, CCJ, Aix-en-Provence, France)
et Institut National du Patrimoine (Tunis), 2020

Cover picture: Philippe Foliot (IAM-CNRS ; Aix Marseille Univ, CNRS, CCJ, Aix-en-Provence, France)

Ouvrage publié avec le concours de l'Institut Français de Tunisie



This work is licensed under the Creative Commons Attribution-NonCommercial-NoDerivatives 4.0 International License. To view a copy of this license, visit <http://creativecommons.org/licenses/by-nc-nd/4.0/> or send a letter to Creative Commons, PO Box 1866, Mountain View, CA 94042, USA.

This book is available direct from Archaeopress or from our website www.archaeopress.com

Table des Matières

Table des figures et des tableaux	i
Liste des auteurs	xiv
Préface par F. Bejaoui, Directeur de Recherche, Ancien Directeur Général de l'Institut National du Patrimoine	xv

Introduction	1
--------------------	---

PREMIÈRE PARTIE : Rougga-*Bararus* (M. Euzennat†, H. Slim†, P. Troussset)

A - Rougga : Le site et son cadre géographique	3
1 - La région de Rougga	3
2 - Avantages et servitudes du site	6
3 - Étendue et configuration du site	8
a) Aspect des ruines	8
b) Les limites de la ville	12
c) Caractères et organisation de l'espace urbain	13
B - <i>Bararus</i> : Les sources antiques	18
1 - L'identification de Rougga- <i>Bararus</i>	18
2 - Autres sources anciennes	20
3 - Etymologie de « <i>Bararus</i> »	24
4 - De <i>Bararus</i> à Rougga	26
C - Histoire des recherches	27
1 - Le voyage de Tijani	28
2 - Premières reconnaissances du site	28
3 - Descriptions et identification des ruines (1856-1888)	30
4 - Etude des installations hydrauliques (1894-1913)	32
5 - Les fouilles de Guénée (1946-1947)	35
6 - Les fouilles de 1960 à l'emplacement du forum	36
D - Bilan des recherches antérieures	38
1 - Monuments reconnus et signalés avant les fouilles de 1971	38
2 - Objets retrouvés avant les fouilles de 1971	39
3 - Épigraphie	40
Appendice - Les fouilles de Rougga par M. l'Intendant militaire Guénée	41

DEUXIÈME PARTIE : Les fouilles du forum (1971-1974) (R. Guéry†)

A - Carroyage du site	45
B - Historique et progression des fouilles du forum	46
C - Méthode de fouille	48
D - Présentation du forum	49
E - Stratigraphie	50
F - Rougga préhistorique (G. Souville†)	76
G - Catalogue du matériel	76
1 - La céramique antique (R. Guéry†, M. Bonifay)	77
2 - La céramique d'époque islamique (L. Vallauri)	124

3 - Analyses pétrographiques en lame mince de céramiques provenant de Rougga (Cl. Capelli)	149
4 - Le verre (D. Foy)	153
5 - Petits objets (R. Guéry†)	156

TROISIÈME PARTIE : Le centre monumental (G. Hallier†)

A - Les grandes citernes	157
1 - Le grand réservoir	157
a) Nefs, piliers, arcades	161
b) Passage du projet théorique au plan exécuté	178
c) Voûtement	183
d) Les oculi	185
e) Les citerneaux	186
2 - Le canal de décharge	188
3 - La citerne de décantation	193
a) Murs et piliers	193
b) Voûtement	195
c) Citerneaux	199
d) Fonction de la citerne	199
4 - L'aqueduc d'alimentation	199
5 - Le captage	203
6 - Procédés de construction	205
a) Murs en <i>caementicium</i>	205
d) Grand appareil	205
c) Voûtement	206
d) Marques de tâcherons	207
7 - Éléments de chronologie	219
B - Le forum	228
1 - Plan, métrologie, proportions	229
2 - Techniques de construction	249
a) La colonnade	249
Le stylobate	249
Les contre-bases	254
Les colonnes	254
b) La <i>platea</i>	255
Les dispositifs d'axes	255
- Le perron sud	255
- Le perron est	258
- La place	258
- L' <i>area forensis</i>	258
- Le caniveau et l'emmarchement	259
Aménagement périmétral du <i>cavaedium</i>	265
Substructions de ceinture	269
c) Le portique couvert	274
Le péribole	274
Le dallage	274
d) L'évacuation des eaux pluviales	275
Emissaire sud-ouest	276
Egout nord-est	280
e) Le bâtiment occidental	281

f) Les infrastructures orientales	284
La salle IV	284
Les pièces I et II	285
Communication avec le secteur des citernes	285
3 - Détails de l'ordre	286
a) Les bases	286
Modénature	287
Profil et processus de taille	290
Taille et procédés	297
b) Les fûts	299
c) Le chapiteau	306
d) L'ordonnance	312
4 - Fonction du forum et du bâtiment oriental	318
a) La <i>basilica cum hypaethro</i>	319
b) Le grand portique	322
5 - La colonne et ses éléments : essai de datation	323
a) La base composite	323
b) Le fût de granit	329
c) Le chapiteau	332
6 - Conclusion	335
C Le portique à parterres irrigués	339
D - Le portique nord-est (en collaboration avec J.-M. Lassère†)	358
E - Les temples couplés	367
1 - Le temple B	368
a) Le plan	368
b) Le décor	377
2 - Le temple A	378
a) Le plan	378
b) Les coupes	379
c) Restitution	380
d) Construction	381
Les murs en pierre de taille	381
Les voûtes	391
Les écoulements	391
e) Le décor	392
L'architrave	392
La corniche	395
Le fronton	398
Éléments erratiques	415
3 - Temples jumelés ou couplés. Leur association avec le culte impérial..	417
4 - Le temple A dans la série des pseudopériptères à pilastres	420
Les pseudopériptères à <i>parastaticae</i>	423
5 - Relation entre le temple A et le capitole de <i>Thurburbo Maius</i>	428
Postface par P. Gros, Membre de l'Institut	435
Bibliographie	439
Résumé en arabe (trad. B. Maraoui Telmini)	484
Résumé en anglais (trad. V. Leitch)	486

1 - La céramique antique

Roger Guéry† et Michel Bonifay

Les céramiques de l'Antiquité s'échelonnent du IV^e siècle av. J.-C. jusqu'au VII^e siècle apr. J.-C. Les niveaux les mieux représentés sont ceux qui précèdent la construction du forum (niveau XII, X, IX) et surtout ceux qui marquent sa désaffectation progressive durant l'Antiquité tardive (niveaux VII, VI, V). Le mobilier des II^e-III^e siècles est peu abondant ou bien retrouvé en position résiduelle dans les niveaux tardifs.

L'essentiel de nos connaissances sur la céramique africaine étant centré sur la ville de Carthage, fort éloignée de Rougga, la difficulté principale rencontrée lors du traitement de ce mobilier en 1978-1996 a consisté dans la rareté des éléments de comparaison régionaux. Cette particularité fait cependant l'intérêt de ce lot de matériel, première fenêtre ouverte sur le faciès céramique, notamment tardif, de la région d'El Jem⁵.

Céramique à vernis noir de production attique ou apparentée (fig. 11)

Les trois fragments de céramique à vernis noir originaires d'Attique (1-2) ou de Grande Grèce (?)⁶ (3) sont groupés dans le niveau XII, et plus spécialement dans le sondage V. Les coupes « stemless » décorées de palmettes et d'oves (1) sont caractéristiques du V^e siècle (Sparkes et Talcott 1970 : 98) tandis que les plats à poisson (2) et les assiettes décorées de guillochis (3) ne paraissent pas antérieures au IV^e siècle (Sparkes et Talcott 1970 : 147).

Catalogue⁷ :

1. Fond de coupe « stemless » (cf. Sparkes et Talcott 1970 : fig. 5, n° 449). Pâte dure, fine, sableuse, brun-rouge (E.43) ; vernis noir interne, brillant, épais. Décor sur la face interne : palmette (cf. Sparkes et Talcott 1970 : pl. 58 et 59). Niveau XII, sondage II, couche 25 (Inv. R.71/F-O-14).
2. Pied marqué d'un sillon sur la surface de pose, provenant soit d'un « plat à poisson » (cf. Sparkes et Talcott 1970 : fig. 10, n° 1069-76), soit d'une assiette « rilled rim » (cf. Sparkes et Talcott 1970 : n° 1054-55), soit d'un bol « incurving rim » (Sparkes et Talcott 1970 : fig. 8, n° 832-35). Pâte très dure et fine, jaune rouge (D.46) ; vernis noir intense, très brillant. Niveau XII, sondage V, couche 25 (Inv. R.74/B-O-41).
3. Fond d'assiette (?) à pied haut. Pâte très fine, dure, jaune-rouge (C.48) ; vernis noir intense, brillant ; à la base interne du pied, vernis mal cuit rouge. Décor de guillochis. Niveau XII, sondage V, couche 25 (Inv. R.74/B-O-21).

Céramique à vernis noir de production italique (Campanienne A) (fig. 11)

Les productions campaniennes sont représentées par deux tessons provenant du niveau XI, dans le sondage II. Le profil très ouvert du bol Lamboglia 31b (4) pourrait indiquer une datation tardive, peut-être assez avancée dans le I^{er} siècle av. J.-C. (Py, Adroher Auroux et Sanchez 2001 : 484).

Catalogue :

4. Bord de bol Lamboglia 31b. Pâte dure et très fine rouge-jaune (E.58) ; vernis métallisé noir intense, mat à l'extérieur. Décor : deux bandes peintes en blanc à l'intérieur. Niveau XI, sondage II, couche 24 (Inv. R.74/F-O-15).
5. Fond de bol. Pâte dure, très fine, brun-rouge (E.44) ; vernis noir intense métallisé, plage noir violacé mat sur le fond interne. Niveau XI, sondage II, couche 24 (Inv. R.74/F-O-16).

⁵ Ce texte a pour base un manuscrit de R. Guéry écrit en 1978 et revu conjointement par les deux signataires en 1996. La mise en forme des planches et du catalogue a été réalisée en 1999 en restant le plus fidèle possible au fichier établi par R. Guéry. Le manuscrit a été partiellement révisé en 2003 et 2010.

⁶ Nous remercions M. Jean-Paul Morel pour son aide à la détermination de ces tessons (1996).

⁷ Les codes de couleurs se réfèrent à Cailleux 1948.

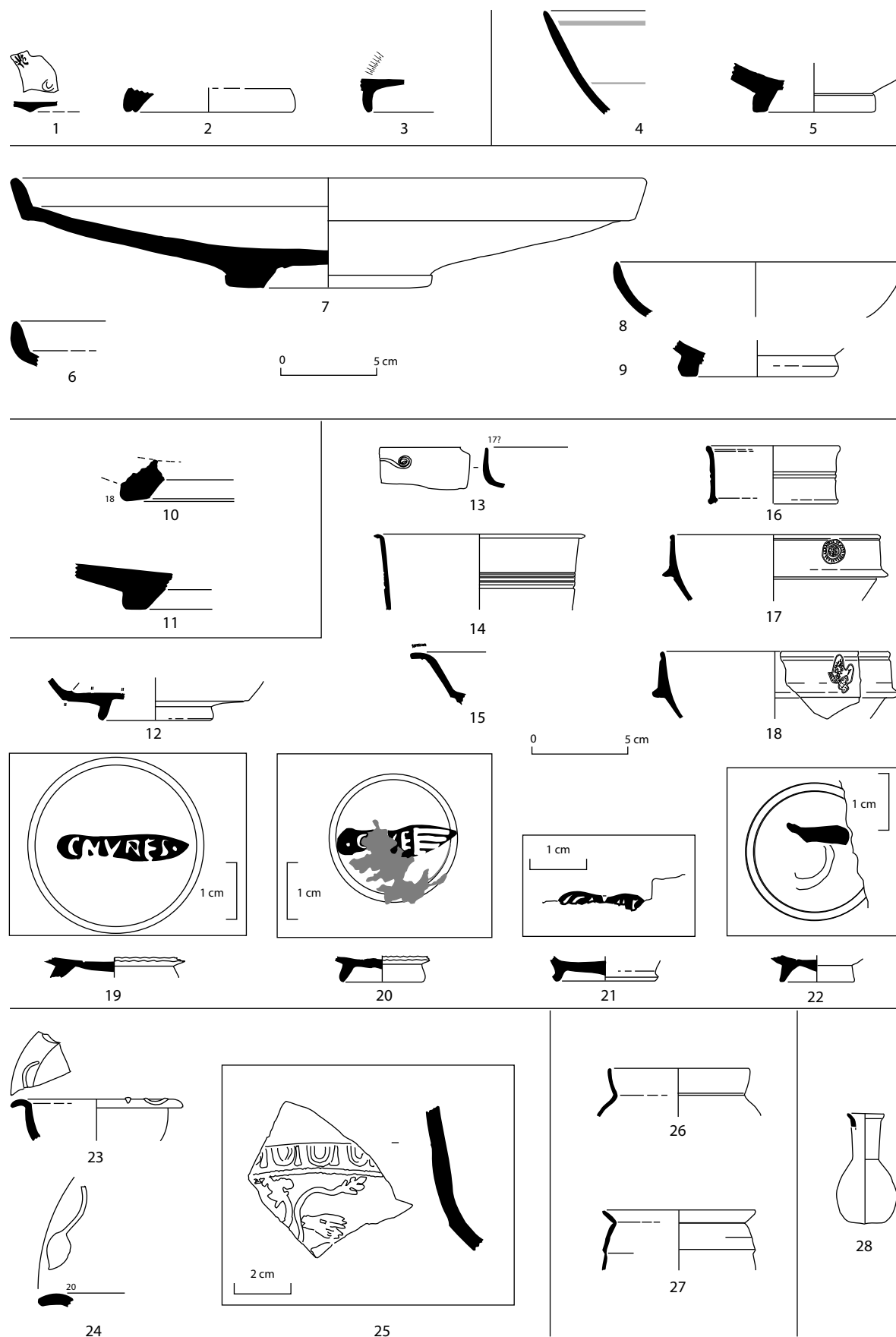

Fig. 11 : Céramique antique. Céramiques à vernis noir attiques (1-3), italiques (4-5) et africaines (?) (6-9). Céramique sigillée orientale A (10-11). Céramique sigillée italique (12-22) et gauloise (23-25). Céramique à parois fines (26-27). Unguentarium (28) (R. Guéry/M. Bonifay).

Céramique à vernis noir de production sicilote ou africaine (fig. 11)

Nous avons regroupé ici les éléments de quatre vases d'aspect assez fruste, avec une pâte grise pouvant évoquer la « Campanienne » C sicilote mais qu'il faut peut-être attribuer à une production africaine (présence de quartz éolien dans la pâte du n° 7). Les formes sont, d'une manière générale, inspirées des productions de Campanie (Lamboglia 5/7 : 6-7 ; Lamboglia 27 : 8) ; le n° 7, dont le bord relevé est marqué par un ressaut sur sa face inférieure rappelle toutefois d'assez près la variante sicilote de la forme Lamboglia 5/7. Ces productions sont groupées dans le niveau XI et associées à des céramiques Campaniennes A (4) de la fin du II^e siècle ou du I^{er} siècle av. J.-C.

Catalogue :

6. Bord de plat Lamboglia 5/7 ou apparenté. Pâte cassante, granuleuse mais fine, brun-gris foncé (E/F.81) ; vernis noir brillant épais, écaillé.
Niveau XI, sondage II, couche 24 (Inv. R.74/F-O-18).
7. Une vingtaine de fragments en connexion d'un grand plat apparenté à Lamboglia 5/7. Pâte assez fine, rugueuse, cassante, gris très foncé (J.90) à foncé (F.90) ; vernis gris-noir peu luisant à l'intérieur, mat à l'extérieur, proche de celui de la campanienne C, absent sous le pied.
Niveau XI, sondage II, couche 24 (Inv. R.74/F-O-19).
8. Bord de bol Lamboglia 27. Pâte fine brun très pâle à brun (C.62/D.62) ; engobe gris foncé (H.90) avec plages plus claires, mat.
Niveau XI, sondage V, couche 24 (Inv. R.74/B-O-34).
9. Pied de bol Lamboglia 27 (?). Pâte fine gris foncé (E.90) ; engobe gris-noir (J.90), mat, fendillé, à l'intérieur seulement.
Niveau XI, sondage V, couche 24 (Inv. R.74/B-O-38).

Céramique sigillée orientale A (fig. 11)

La céramique sigillée orientale A est représentée par deux fragments provenant sans doute de l'une des formes les plus fréquentes (Hayes 3, 4 ou 7) de cette production au I^{er} siècle av. J.-C. et au début du I^{er} siècle apr. J.-C. (*Atlante II* : 14-18 ; Hayes 2001 : 147). Le contexte de découverte (niveau X, dans le sondage V) est daté de la première moitié du I^{er} siècle apr. J.-C. par les sigillées italiques. Les sigillées orientales A se rencontrent de manière sporadique dans les contextes du début du I^{er} siècle apr. J.-C. à Carthage (Hayes 1976 : 77 ; Ortisi 1999 : 444).

Catalogue :

10. Pied de plat Hayes 3, 4 ou 7. Pâte brûlée, grise (D.10), très fine et dure ; vernis brun-rouge (F.32), écaillé.
Niveau X, sondage V, couche 21 (Inv. R.74/B-O-12).
11. Pied de plat Hayes 3, 4 ou 7. Pâte brun très pâle (C.64) , très fine, très dense ; vernis rouge (F.28), peu luisant.
Niveau X, sondage V, couche 22 (Inv. R.74/B-O-13).

Céramique sigillée italique (fig. 11)

La céramique sigillée italique, qui provient de deux étages stratigraphiques distincts (niveau X et niveau IX), laisse apparaître une discrète évolution morphologique. Ainsi, les formes anciennes telle les coupes *Conspectus* 14 (12), d'époque augustéenne (Roth-Rubi dans *Conspectus* : 76), et *Conspectus* 27 (14-15), attribuée à Tibère-Néron (Kenrick dans *Conspectus* : 100), sont majoritairement attestées dans le niveau X, mais d'autres, tel le plat *Conspectus* 4.6.1 (13), daté des règnes de Tibère-Claude (Ettlinger dans *Conspectus* : 58), subsistent (à titre résiduel ?) dans le niveau IX. De même, le bol *Conspectus* 34.1 (17-18) est présent dans chacun des deux niveaux, avec toutefois un profil plus lourd pour l'exemplaire du niveau IX (18). Enfin, les trois marques *in planta pedis* de la première moitié du I^{er} siècle (19-21) sont groupées dans le niveau X, tandis que le niveau IX ne

livre qu'une marque de petite taille quasiment anépigraphie (22), probablement pas antérieure au milieu du I^{er} siècle.

Catalogue :

12. Fond de coupe *Conspectus* 14 (?). Pâte jaune-rouge (D.46), très fine et dure ; vernis rouge (E.26), brillant. Niveau X, sondage II, couche 22 (Inv. R.74/F-I-53).
13. Bord de plat *Conspectus* 4.6.1. Pâte saumon (C.34), très fine et dure ; vernis rouge (F.28), brillant. Décor : fausse anse en relief d'applique. Niveau IX, sondage V, couche 19 (Inv. R.74/B-I-3).
14. Bord de coupe *Conspectus* 27.2 (?). Pâte saumon (C.26), très dure et fine ; vernis rouge (E.28), brillant. Niveau X, sondage II, couche 21 (Inv. R.74/F-I-62a).
15. Bord de coupe *Conspectus* 27.3. Pâte rouge très pâle (C.23), dure et fine ; vernis rouge clair (E.26). Décor de fins guillochis sur le sommet du bord. Niveau X, sondage II, couche 21 (Inv. R.74/F-I-61).
16. Bord de tasse *Conspectus* 29. Pâte saumon (C.26) ; vernis rouge foncé (H.18), brillant. Niveau X, sondage II, couche 21 (Inv. R.74/F-I-70).
17. Bord de bol *Conspectus* 34.1. Pâte saumon (D.46), très fine et dure ; vernis rouge (F.26), brillant. Décor : rosette crantée en relief d'applique. Niveau IX, sondage I, couche 19 (Inv. R.73/F-I-14).
18. Bord de bol *Conspectus* 34.1. Pâte brun-rouge (D.44), très dure et fine ; vernis rouge (F.38), brillant. Décor : grappe de raisin en relief d'applique. Niveau X, sondage II, couche 21 (Inv. R.74/F-I-70).
19. Fond de forme indéterminée. Pâte saumon (D.46) très fine et dure ; vernis rouge (F.16), brillant. Marque *in planta pedis* : C. NVM(ERVS) RES(TITVTVS ?), CVA n° 1149, Rome ou Italie centrale. Niveau IX, fondation forum, couche 19 (Inv. R.73/F-I-8).
20. Fond de forme indéterminée. Pâte brun-rouge (E.34), très dure et fine ; vernis rouge (F.26), brillant. Marque *in planta pedis* : Q. CAS(TRICIVS) VE (?), CVA n° 404, Rome ou Italie centrale. Niveau IX, fondation citernes, couche 20 (Inv. R.73/F-I-7).
21. Fond de forme indéterminée. Pâte saumon (C.26), dure et très fine ; vernis rouge (F.18), brillant. Marque *in planta pedis* fragmentaire : C. GAVI (?), OCK n° 869. Niveau X, sondage II, couche 22 (Inv. R.74/F-I-52).
22. Fond de forme indéterminée. Pâte brun clair (D.54) ; vernis rouge-jaune (H.36), luisant, craquelé sous le fond. Marque floue illisible. Niveau IX, sondage I, couche 19 (Inv. R.73/F-I-2).

Céramique sigillée sud-gauloise (fig. 11)

La céramique sigillée sud-gauloise est concentrée dans le niveau IX avec les formes Dragendorff 35 et 36 à décor à la barbotine (23-24), caractéristiques de la deuxième moitié du I^{er} siècle, et un décor du style de *Germanus* (atelier de la Graufesenque) sur bol Dragendorff 37 (25), datable de la période flavienne (Hermet 1934).

Catalogue :

23. Bord de bol Dragendorff 35. Pâte rouge (E.28), très fine et dure ; vernis rouge (F.16), très brillant. Décor de feuilles d'eau à la barbotine. Niveau IX, sondage I, couche 19 (Inv. R.74/F-I-67b).
24. Bord de coupe Dragendorff 36. Pâte brun-rouge (D.34) ; vernis rouge, épais, très brillant. Décor de feuilles d'eau à la barbotine. Niveau IX, sondage V, couche 19 (Inv. R.74/B-I-4).
25. Panse de bol Dragendorff 37. Pâte brûlée, très fine et très dure ; vernis très brillant, décoloré par le feu. Décor moulé : sous un rang d'oves, cervidé et « arboréides flexueux », style de *Germanus* (Hermet 1934 : pl. 100, n° 9). Niveau IX, sondage I, couche 19 (Inv. R.74/F-I-84).

Céramique à parois fines (fig. 11)

Les deux tessons de céramique à parois fines proviennent du niveau X. Le n° 26 est probablement une production italique, avec une forme fréquente dans les contextes de la première moitié du I^{er} siècle à Carthage (Vegas 1994 : fig. 2, n° 29-34 ; Ortisi 1999 : fig. 6, n° 112-120 ; Martin-Kilcher 1999 : fig. 14, n° 29, 35, 36). Le n° 27 appartient vraisemblablement aux productions africaines (présence de quartz éolien dans la pâte) dont l'existence a été signalée à plusieurs reprises (Vegas 1994 : 341 ; Ortisi 1999 : 445 ; Martin-Kilcher 1999 : 407) et imite peut-être la forme italique Marabini-Moevs IX. Il convient toutefois de signaler que la pâte de notre exemplaire ne correspond pas à celle de la catégorie C de Carthage (Fulford et Timby 1994).

Catalogue :

26. Bord de gobelet Marabini-Moevs XV (?). Pâte beige (C.26), dure et fine ; surface beige, flammée de brun-gris, lisse. Niveau X, sondage II, couche 22 (Inv. R.74/F-I-45).
27. Bord de gobelet apparenté à Marabini-Moevs IX (?). Pâte rouge-jaune (F.48), dure et fine, avec des inclusions de quartz éolien ; engobe rouge-jaune (F.46) à l'extérieur, surface brune, rugueuse à l'intérieur. Niveau X, sondage II, couche 22 (Inv. R.74/F-I-46).

Unguentarium (fig. 11)

28. *Unguentarium*. Pâte jaune-rouge (C.46), fine et dure ; en haut du col, engobe rouge (E.38), luisant, irrégulier. Niveau VIII, sondage 1, couche 15 (Inv. R.73/F-I-9).

Céramique sigillée d'origine indéterminée (fig. 12)

Nous hésitons sur l'identification de ce fragment. Il pourrait s'agir d'une production A de la baie de Naples (Soricelli 1987) ou « Campanian Orange Sigillata » (Ortisi 1999), autrefois dénommée « Imitation Terra Sigillata » (Hayes 1976 : 75) ou « Tripolitanian Sigillata » (Kenrick 1985 : 283). Mais cette hypothèse se heurte à l'excellente qualité du vernis de notre fragment, orange vif, de même qu'à la rareté du mica dans la pâte, minéral pourtant caractéristique de l'argile utilisée pour cette production. Il pourrait tout aussi bien s'agir d'une sigillée africaine précoce, dont certaines formes portent effectivement des marques imitant celles des productions italiques (Hayes 1972 : 27). Mais la pâte, très épurée, ne paraît pas contenir de quartz éolien, minéral marqueur des productions africaines. La datation du contexte X, d'où provient ce fragment (première moitié du I^{er} siècle), paraît mieux convenir à la première hypothèse.

29. Céramique sigillée d'origine indéterminée. Fond de tasse apparentée à la forme *Conspectus* 28. Pâte jaune rouge (D.36), très dure, très fine ; vernis orange (E.28 clair), brillant. Marque floue illisible. Niveau X, sondage 2, couche 22 (Inv. R.72/F-I-7).

Céramique sigillée africaine (fig. 12-13)

Les tessons les plus anciens (30-31) se rattachent à une production précoce de sigillée africaine A, dont la pâte très fine (« A1 fine ») évoque directement celle des ateliers de Byzacène (Bonifay 2004 : 47). Cette particularité a paru renforcer l'hypothèse selon laquelle les ateliers qui ont produit les formes de la sigillée africaine A étaient situés à la fois dans le nord (*Atlante I* : 13) et dans le centre de la Tunisie (Pröttel 1996 : 25 ; Ben Moussa 2007). On a pu se demander si la variante de la

forme Hayes 2/3 caractérisée par un ressaut au départ du marli (formes Hayes 2 et 3A) ne pouvait pas correspondre à une variante locale, propre à la Byzacène (cf., à Raqqada, Salomonson 1968 : fig. 14, A1), plutôt qu'à une variante précoce, comme cela était généralement suggéré. Toutefois, si le fragment de Rougga (30) figure dans un niveau (IX) qui ne paraît pas postérieur à la fin du I^{er} siècle, en même temps que le plat tripode Hayes 19 (33), la forme Hayes 8A (31) est en revanche associée aux formes Hayes 10A (32) et Hayes 34 (34) dans le niveau VIII, postérieur à la construction du forum. De fait, les analyses pétrographiques démontrent l'homogénéité de toutes les pâtes de sigillées A, y compris celle de la « A1 fine », pour laquelle il n'y a pas lieu de rechercher une origine différente (Bonifay, Capelli et Brun 2012 : 45-46).

Le plat Hayes 33 en sigillée africaine A/D (35) est résiduel dans le niveau VII. Il semble en être de même des tessons de forme Hayes 50 (36-37) et Hayes 48B (38) en sigillée africaine C1-2, issus du niveau VII mais plutôt caractéristiques des productions du III^e siècle ou du début du IV^e siècle.

Un certain nombre de fragments de plats se rapportent à des productions peu standardisées, peut-être régionales. On ne sait pas à quelle production (continentale ?) rattacher le n° 39 tandis que, malgré la particularité de la pâte et du décor, il n'est pas permis de douter de l'origine africaine du n° 40. Les n° 43 à 47 peuvent être rangés au sein des variantes régionales de la forme Hayes 76. Le n° 44 se distingue par sa pâte fine, très dure, couverte d'un vernis orangé clair, satiné, et par son décor d'impressions circulaires contiguës produisant l'effet de perlettes au sommet du bord. Cette variante de la forme Hayes 76, attestée notamment à Marseille (Bonifay 1983 : fig. 26, n° 142), semble produite sur l'atelier de Djilma - Henchir el Guellal, actif aux IV^e et V^e siècles (Peacock, Bejaoui et Ben Lazreg 1990 : fig. 13, n° 19). Les autres variantes de la forme Hayes 76 (notamment le n° 45) ont déjà été rencontrées sur plusieurs ateliers de Tunisie centrale et centro-méridionale, comme ceux de Sidi Marzouk Tounsi (Peacock, Bejaoui et Ben Lazreg 1990 : fig. 7, n° 26), Ksar el Guellal (Peacock, Bejaoui et Ben Lazreg 1990 : fig. 10, n° 22) et surtout Djilma - Henchir el Guellal (Peacock, Bejaoui et Ben Lazreg 1990 : fig. 13, n° 21-22). Les n° 46 et 47 pourraient en revanche illustrer une variante de transition avec la forme Hayes 90 (?) : ils proviennent tous deux de contextes du VII^e siècle (niveau V).

La qualité de la pâte et de l'engobe, tout comme la décoration de doubles guillochis (« double rouletted band ») permettent d'attribuer le n° 41 à la production E dont les ateliers sont situés au sud de la Byzacène (*Atlante I* : 15 et 119). Il s'agit peut-être d'un plat Hayes 68, habituellement daté de la fin du IV^e siècle ou de la première moitié du V^e siècle (Hayes 1972 : 117). Le bol à marli Hayes 70 (42), également caractéristique de la production E, est généralement daté de la première moitié du V^e siècle. Comme le fragment précédent, il devrait être considéré comme résiduel dans le contexte de la couche 13 (?).

Les formes Hayes 82/84 et 85 (48-50) sont caractéristiques de la sigillée africaine C5, production des ateliers de Byzacène à l'époque vandale (cf. notamment l'atelier de Sidi Marzouk Tounsi : Mackensen 1998). Un bol Hayes 12/110, forme habituellement répertoriée en catégorie D, est présent à Rougga en catégorie C5 (51) ; cette particularité a déjà été relevée à Carthage (Hayes 1978 : fig. 21, n° B43).

La forme Hayes 90A, particulièrement fréquente à Rougga (52-61, 62 ?), est probablement issue d'ateliers de Tunisie centrale, dans la suite de la production C5 (Mackensen 1998 : fig. 2, n° 9). La position stratigraphique des objets exhumés à Rougga (niveaux VI et V) indique une chronologie basse, deuxième moitié du VI^e siècle ou début du VII^e siècle, conforme à celle de la forme Hayes 90B de production plus vraisemblablement septentrionale (Carthage : Riley 1981 : fig. 5, n° 4-5 ; Ibiza : Ramon 1986 : fig. 14, n° 16 ; Majorque, basilique de Fornells : Navarro Saez 1982 : fig. 40 ; Koper, Croatie : Pröttel 1996 : pl. 29, n° 5 ; Marseille : Bonifay 1983 : fig. 29, n° 186). L'attribution à cette forme du fond n° 62 n'est pas assurée ; le décor lustré qui orne ce tesson, très répandu sur les formes de la fin du V^e siècle et du VI^e siècle (notamment Hayes 87A : Aquilué 1992), se rencontre également sur certaines formes tardives (Bonifay 2004 : 193-196, Hayes 105, 106, 107, 109).

Une variante de bol à listel Hayes 91A, attestée en deux exemplaires à Rougga (63-64), peut encore être rattachée aux productions de Tunisie centrale de la catégorie C5, comme le prouve sa présence parmi les rebuts de cuisson de l'atelier de Sidi Marzouk Tounsi (Peacock, Bejaoui et Ben Lazreg 1990 : fig. 7, n° 12) ; le contexte stratigraphique de Rougga indique la deuxième moitié du VI^e siècle. La forme Hayes 91D (66) est associée dans un contexte du VII^e siècle (niveau V) à une possible forme Hayes 91C (65) probablement résiduelle et dans une qualité de pâte inhabituelle.

La catégorie D2 des ateliers du nord de la Tunisie est représentée seulement par des formes Hayes 93B (67, 68 ?) et Hayes 87A (?) (69), cette dernière dans un contexte de la fin du V^e siècle ou du début du VI^e siècle (niveau VII).

Apparaissent enfin les formes les plus tardives de la production de sigillée africaine. La plupart de ces objets sont caractérisés par un vernis très pauvre, laissant apparaître le grain de la pâte et des tâches plus sombres. Certains présentent une pâte encore plus grossière, de couleur brune, avec un engobe rouge carmin souvent écaillé (« D4 »).

Le plat Hayes 105 est la forme la plus fréquente dans les niveaux de la fin du VI^e siècle et du VII^e siècle à Rougga (niveaux VI et V). On distingue plusieurs variantes. Le n° 73, en « D4 », se rapproche un peu de la forme El Mahrine 34 (Mackensen 1993 : 427), présente à Carthage dans un contexte de la deuxième moitié du VII^e siècle (Hayes 1978 : fig. 12, n° 17). Les n° 70-71, avec un bord en fort ressaut, pourrait être des variantes précoces. Les n° 72, 74, 75, 77, avec des bords à profil plus arrondi et des diamètres importants (entre 360 et 450 mm) paraissent plus tardifs (Hayes 1972 : 167). Enfin, le n° 76 appartient à la forme *Atlante* XLI, 3-4 (El Mahrine 43, cf. Mackensen 1993 : 429), attestée à Carthage (Hayes 1978 : fig. 12, n° 4) et à Sidi Jdidi (Ben Abed, Bonifay et Fixot 1997 : fig. 9, n° 46) dans la deuxième moitié du VII^e siècle.

Sont également attestées les formes Hayes 108 (82-84), Hayes 106 (85) et Hayes 109 (86), ces deux dernières en « D4 ». La forme Hayes 109 est représentée ici par une variante assez rare à lèvres triangulaires, connue à Alexandrie (Rodziewicz 1984 : pl. 34, n° 116), à Carthage (Hayes 1978 : fig. 21, n° B66) et à Rome (Saguì 1998 : fig. 3, n° 9) dans la deuxième moitié du VII^e siècle (Bonifay 2004 : fig. 99, variante C).

Catalogue :

30. Bord de coupe Hayes 3A. Catégorie « A1 fine ». Pâte jaune-rouge (D.36), fine et dure ; vernis rouge. Décor de feuilles d'eau à la barbotine.
Niveau IX, sondage I, couche 19 (Inv. R.74/F-I-40).
31. Fond de bol Hayes 8A. Catégorie « A1 fine ». Pâte orange (D.28), dure et fine ; vernis rouge (E.26), luisant. Décor de guillochis.
Niveau VIII, sondage V, couche 16 (Inv. R.74/B-I-2).
32. Bord de coupe Hayes 10A. Catégorie A. Pâte rouge clair (C.38), dure et fine ; vernis rouge (E.38 clair), luisant. Décor de guillochis.
Niveau VIII, sondage I, couche 15 (Inv. R.73/F-I-5).
33. Bord et panse d'un vase tripode Hayes 19. Catégorie A. Pâte jaune-rouge (D.36), fine et dure ; vernis rouge (E.36) à l'extérieur seulement.
Niveau IX, sondage I, couche 19 (Inv. R.74/F-I-42).
34. Bord de bol Hayes 34. Catégorie A. Pâte rouge clair (D.28) ; vernis rouge clair à l'extérieur seulement.
Niveau VIII, sondage I, couche 15 (Inv. R.73/F-I-4).
35. Plat Hayes 33. Catégorie A/D. Pâte (E.28) dure, granuleuse ; vernis rouge (E.28), luisant intérieur/extérieur.
Niveau VII, sondage II, couche 13 (Inv. R.72/F-II-6).
36. Bord de plat Hayes 50. Catégorie C1-2. Pâte fine et dure, rouge (E.28), à cassures nettes ; vernis brillant rouge (E.28 clair, orangé).
Niveau VII, sondage I, couche 13 (Inv. R.71/F-II-8).
37. Bord de plat Hayes 50. Catégorie C1-2. Pâte très fine et dure beige clair (D.54) ; vernis général luisant rouge (E.28 orangé).
Niveau VII, sondage I, couche 13 (Inv. R.74/F-I-85).
38. Panse de plat Hayes 48B. Catégorie C1-2. Pâte fine et dure, jaune-rouge (D.36) ; vernis luisant rouge (E.28 orangé).
Niveau VII, sondage IV, couche 14 (Inv. R.74/B-II-1).
39. Fond de plat apode. Pâte dure, fine, rouge (H.38) à rare poussière blanche ; vernis interne, brillant, rouge (E.26).
Niveau VII, sondage VI, couche 13 (Inv. R.72/F-II-12).

Rougga I

40. Fond de plat apode. Pâte fine et dure brun-rouge (E.44) ; enduit mat rouge (E.36) sur les deux faces. Sur le fond interne, décor de rouelles et d'arceaux estampés.

Niveau VII, sondage I, couche 13 (Inv. R.73/F-III-83).

41. Fond de plat Hayes 68 (?). Catégorie E. Pâte assez dure et fine, rouge (E.36), à rare poussière blanche de dégraissant ; vernis interne, lustré, rouge (E.28) ; coulures mates à l'extérieur. Double rang de guillochis sur le fond interne.

Niveau VII, sondage I, couche 13 (Inv. R.72/F-II-8).

42. Bord de bol Hayes 70. Catégorie E. Pâte fine, dure, rouge (E.28) ; vernis interne, lustré, rouge (E.28).

Niveau VII, sondage I, couche 13 (Inv. R.72/F-II-7).

43. Bord de plat apparenté à la forme Hayes 76 ou 68. Pâte assez dure, finement granuleuse, rouge (D.38) ; vernis luisant, interne, rouge (E.38), débordant à l'extérieur.

Niveau VII, sondage I, couche 13 (Inv. R.74/F-II-5).

44. Bord de plat apparenté à la forme Hayes 76. Pâte dure et fine rouge (E.36) ; vernis interne, faiblement luisant, rouge (E.36 clair et vif), s'étendant en coulures mates sous le marli. Sommet du bord décoré d'un rang de perlettes.

Niveau VII, sondage IV, couche 14 (Inv. R.74/B-III-11).

45. Bord de plat apparenté à la forme Hayes 76. Pâte assez fine et dure rouge-jaune (F.48) ; vernis interne, luisant, rouge-jaune (E.48).

Niveau VII, sondage I, couche 13 (Inv. R.74/F-III-28).

46. Bord de plat apparenté à la forme Hayes 76 (?). Pâte finement granuleuse, assez dure, rouge-orangé (E.36), vernis interne luisant faiblement (D.46).

Niveau V, sondage V, couche 10 (Inv. R.74/B-III-5).

47. Bord de plat apparenté à la forme Hayes 76 (?). Pâte assez fine, dure, rouge-jaune (F.36) ; minces bandes parallèles lustrées à l'intérieur de teinte brun-rouge clair (E.34 clair).

Niveau V, sondage II, couche 9 (Inv. R.71/F-III-12).

48. Bord de coupe Hayes 84. Catégorie C5. Pâte dure, très fine, rouge clair (F.26) ; vernis luisant, interne, rouge (D.18 clair), débordant sur la lèvre externe.

Niveau VII, sondage VI, couche 13 (Inv. R.73/F-III-24).

49. Fond de coupe Hayes 82/84 (?). Catégorie C5 (?). Pâte dure et fine rouge (E.28) ; vernis interne, luisant, rouge (E.28). Sur le fond interne, cercle de guillochis circonscrivant un décor estampé (palmes).

Niveau VII, sondage I, couche 13 (Inv. R.72/F-III-5).

50. Bord de tasse Hayes 85B. Catégorie C5. Pâte fine et dure rouge (E.36) ; surfaces de même teinte, lissées. Grandes guillochures au repoussé sous la lèvre extérieure.

Niveau VII, sondage I, couche 13 (Inv. R.74/F-II-18).

51. Bord de bol Hayes 12/110. Catégorie C5. Pâte très fine, dure, sonore, jaune-rouge (D.36), couverte rouge clair, luisante et lissée (E.35 vif).

Niveau VII, sondage I, couche 13 (Inv. R.74/F-III-42).

52. Bord de plat Hayes 90A. Pâte dure, finement granuleuse, rouge (E.38) ; vernis interne, luisant, jaune-rouge (D.36).

Niveau VI, sondage I, couche 12 (Inv. R.74/F-III-21).

53. Bord de plat Hayes 90A. Pâte assez dure, fine jaune-rouge (D.48) ; vernis interne, luisant, rouge (F.28).

Niveau VI, sondage I, couche 12 (Inv. R.73/F-III-1).

54. Bord de plat Hayes 90A. Pâte peu dure, finement granuleuse, rouge-jaune (E.48), à rares petits grains de dégraissant blancs ; vernis luisant, interne, jaune-rouge (D.36 clair).

Niveau V, sondage I, couche 10 (Inv. R.74/F-III-31).

55. Bord de plat Hayes 90A. Pâte peu dure, granuleuse, rouge (D.38) ; engobe mat, interne, jaune-rouge (D.36 vif).

Niveau VI, sondage I, couche 12 (Inv. R.74/F-III-13).

56. Bord de plat Hayes 90A. Pâte friable, granuleuse, rouge (E.36) ; vernis interne, luisant, jaune-rouge (D.36).

Niveau VI, sondage I, couche 12 (Inv. R.73/F-III-74).

57. Bord de plat Hayes 90A. Pâte assez dure et fine rouge-jaune (E.48), légèrement micacée ; engobe interne, peu luisante, jaune-rouge (D.36).

Niveau V, sondage I, couche 10 (Inv. R.73/F-III-4).

58. Bord de plat Hayes 90A. Pâte dure, assez fine, rouge (E.38) ; surface externe lissée ; vernis interne écaillé, brillant, jaune-rouge (D.36).

Niveau V, sondage I, couche 10 (Inv. R.72/F-II-9).

59. Bord de plat Hayes 90A. Pâte fine et dure rouge (E.28) ; vernis interne rouge (C.28 orangé).

Niveau V, sondage I, couche 10 (Inv. R.73/F-III-2).

60. Plat Hayes 90A. Pâte poreuse, assez fine, jaune-rouge (D.36), à rare poussière blanche de dégraissant ; vernis interne luisant, jaune-rouge (D.36 clair).

Niveau VI, sondage I, couche 12 (Inv. R.72/F-II-10).

61. Bord de plat Hayes 90A. Pâte assez dure et fine rouge (F.38) ; engobe mat, interne, jaune-rouge (F.36).

Niveau V, sondage I, couche 10 (Inv. R.73/F-III-77).

62. Pied de plat Hayes 90 (?). Pâte granuleuse, assez dure, rouge (F.38), à rares grains de dégraissant blancs ; vernis interne, lustré, jaune-rouge (F.36). À l'intérieur, sur le fond : décor lustré à la spatule.

Niveau VI, sondage IV, couche 12 (Inv. R.73/F-III-87).

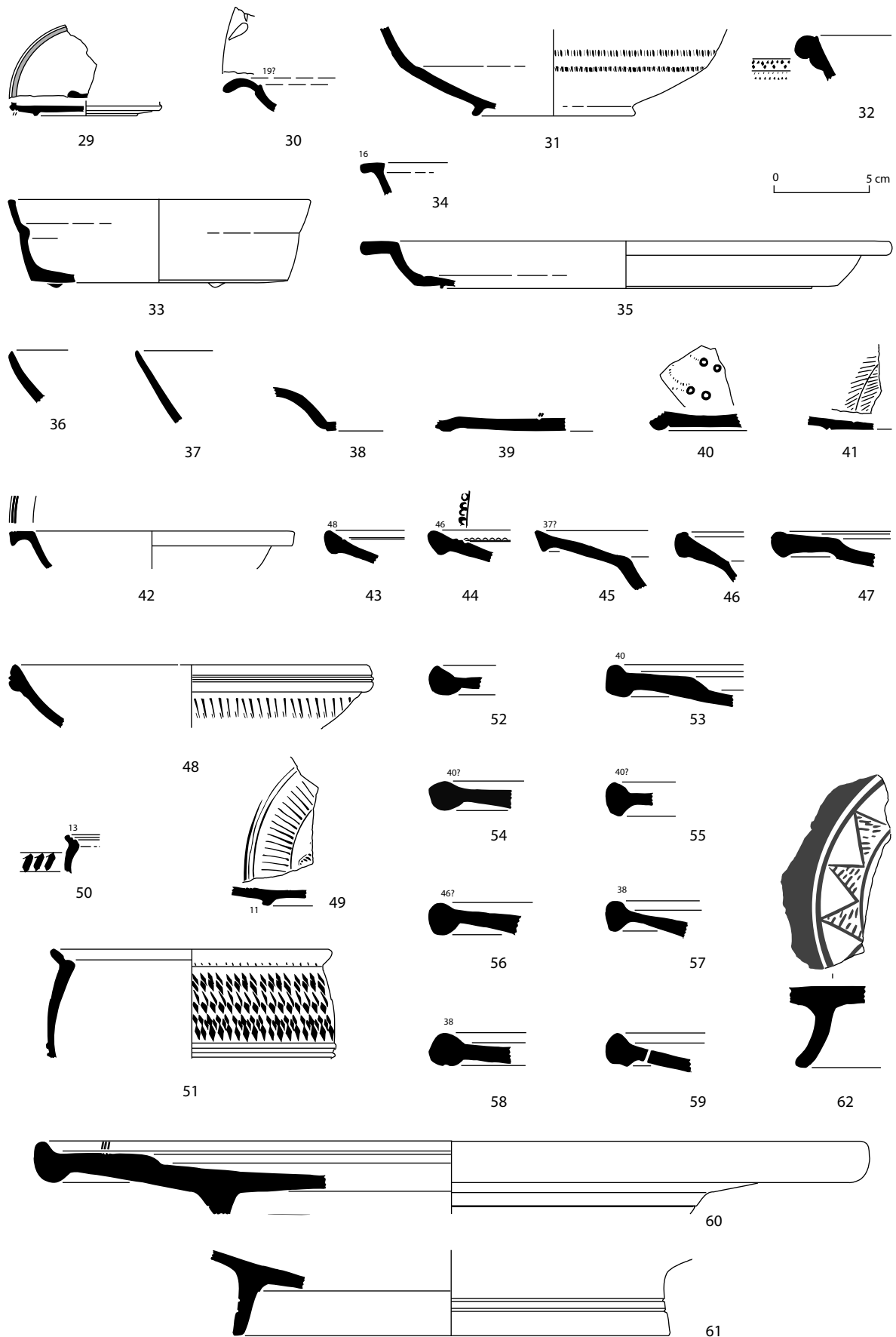

Fig. 12 : Céramique antique. Sigillée d'origine indéterminée (29). Céramiques sigillées africaines A (30-34), A/D (35), C (36-37), C tardives (48-51, 52-61), E (41-42), autres (39-40, 43-47, 62) (R. Guéry/M. Bonifay).

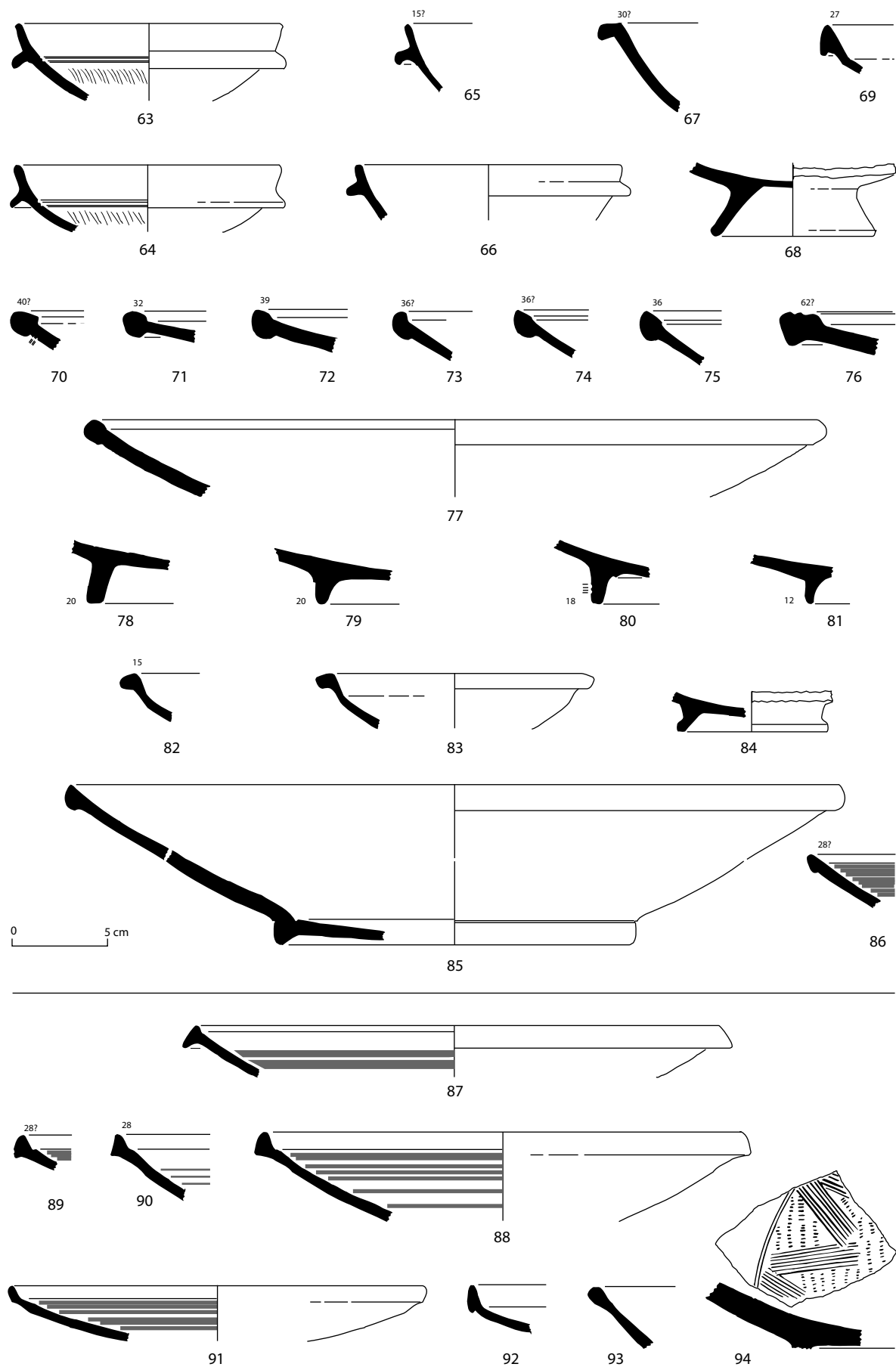

Fig. 13 : Céramique antique. Céramiques sigillées africaines (63-86).
Céramiques apparentées aux sigillées africaines, groupe 1 (87-94) (R. Guéry/M. Bonifay).

63. Bord de bol à listel Hayes 91A, variante Peacock, Bejaoui et Ben Lazreg 1990 : fig. 7, n° 12. Catégorie C5 (?). Pâte très dure, fine, rouge clair (E.36) ; vernis interne, rouge (E.28 orangé), débordant à l'extérieur, jusque sous le listel, en coulures mates. Guillochis internes, deux sillons.
Niveau VI, sondage I, couche 12 (Inv. R.73/F-III-79).
64. Bord de bol à listel Hayes 91A, variante Peacock, Bejaoui et Ben Lazreg 1990 : fig. 7, n° 12. Catégorie C5 (?). Pâte dure et fine rouge (E.36) ; vernis interne, rouge (E.28), débordant sur le listel. Guillochis internes, deux sillons.
Niveau VI, sondage I, couche 12 (Inv. R.73/F-III-80).
65. Bord de bol à listel Hayes 91C (?). Pâte assez dure, assez fine, rouge (E.38) ; engobe mat, interne, jaune-rouge (D.36), s'étendant sur le listel.
Niveau V, sondage I, couche 10 (Inv. R.73/F-II-1).
66. Bord de bol à listel Hayes 91D. Pâte dure, assez fine, jaune-rouge (D.36) ; vernis interne de même teinte, débordant à l'extérieur jusqu'au listel.
Niveau V, sondage I, couche 10 (Inv. R.73/F-III-78).
67. Bord de coupe Hayes 93B (?). Catégorie D2. Pâte assez dure et fine rouge (E.38) ; vernis interne, luisant, jaune-rouge (D.36 vif), débordant en coulures mates à l'extérieur.
Niveau VI, sondage VI, couche 12 (Inv. R.74/F-III-26).
68. Fond de coupe Hayes 93B (?). Catégorie D2 (?). Pâte peu résistante, poussiéreuse, assez fine, jaune-rouge (D.36), à petits grains de dégraissant blancs, enduit interne, mat, jaune-rouge (D.48).
Niveau VI, sondage I, couche 12 (Inv. R.73/F-III-76).
69. Bord de plat Hayes 87A (?). Catégorie D2 (?). Pâte dure et fine rouge-jaune (E.48) ; vernis interne, faiblement luisant, brun-rouge (E.43), débordant sur le rebord.
Niveau VII, sondage I, couche 13 (Inv. R.74/F-II-44).
70. Bord de plat Hayes 105. Pâte finement granuleuse, assez peu dure, rouge (E.36) ; vernis interne, luisant, rouge (E.36).
Niveau VI, sondage VI, couche 12 (Inv. R.74/F-III-20).
71. Bord de plat Hayes 105. Pâte fine, dure, brun foncé (F.54 plus rouge), vernis interne rouge (D.38) débordant sur la lèvre.
Niveau V, sondage I, couche 10 (Inv. R.73/F-III-3).
72. Bord de plat Hayes 105. Pâte dure, fine, rouge (D.38) à poussière de dégraissant blanche ; vernis luisant, interne, rouge (E.28 clair), débordant sur la lèvre.
Niveau V, sondage VI, couche 9 (Inv. R.72/F-II-13).
73. Bord de plat Hayes 105. Catégorie « D4 ». Pâte assez dure, légèrement feuilletée, brune (D.36) ; vernis interne, luisant rouge faible (E.24), s'étendant à l'extérieur en coulures mates.
Niveau VI, sondage I, couche 12 (Inv. R.72/F-II-16).
74. Bord de plat Hayes 105. Pâte assez dure, jaune-rouge (D.36), à cassure peu nette ; vernis interne, luisant, rouge (F.26) ; engobe mat, de même ton, à l'extérieur.
Niveau VI, sondage I, couche 12 (Inv. R.72/F-II-15).
75. Bord de plat Hayes 105. Catégorie « D4 ». Pâte fine et dure, brune (D.36) ; vernis interne, luisant, rouge (E.28).
Niveau VI, sondage I, couche 12 (Inv. R.72/F-II-14).
76. Bord de plat Hayes 105, variante *Atlante* XLI, 3-4. Pâte fine et très dure rouge-jaune (F.36) ; vernis interne brun-rouge (D.44).
Niveau V, sondage I, couche 10 (Inv. R.73/F-III-75).
77. Bord de plat Hayes 105, variante. Pâte assez dure, beige-rouge clair (D.26) ; vernis général, luisant, brun clair (D.54).
Niveau V, sondage I, couche 10 (Inv. R.73/F-III-42).
78. Fond de plat Hayes 105. Pâte dure et fine brun foncé (H.52) ; vernis interne, brillant, rouge (E.28 clair).
Niveau V, sondage I, couche 10 (Inv. R.73/F-III-7).
79. Fond de plat Hayes 105. Pâte dure et fine rouge (F.38) ; vernis interne, luisant, rouge (D.38 clair).
Niveau V, sondage I, couche 10 (Inv. R.73/F-III-5).
80. Fond de plat Hayes 105. Pâte dure et fine brun foncé (H.52) ; vernis interne rouge (E.28), luisant.
Niveau V, sondage V, couche 10 (Inv. R.73.F-III-25).
81. Fond de plat Hayes 105 (?). Pâte dure et fine rouge (E.38) ; surface lustrée jaune-rouge (D.36).
Niveau IV, sondage I, couche 8 (Inv. R.73/F-III-6).
82. Bord de bol Hayes 108. Pâte cassante, fine, peu résistante, rouge (E.38) ; engobe interne peu luisant rouge (E.28 clair), coulures mates à l'extérieur.
Niveau V, sondage I, couche 10 (Inv. R.72/F-II-20).
83. Bord de bol Hayes 108. Pâte feuilletée, cassante, très fine, rouge (E.28) ; enduit général jaune-rouge (D.36).
Niveau V, sondage I, couche 10 (R.72/F-III-6).
84. Fond de bol Hayes 108 (?). Pâte fine assez dure, rouge (E.38) à rares grains de dégraissants blancs ; vernis interne faiblement luisant rouge (E.28 clair).
Niveau V, sondage V, couche 10 (Inv. R.74/B-III-8).
85. Plat Hayes 106. Catégorie « D4 ». Pâte fine et dure, brune (D.36) ; vernis interne, luisant, écaillé, rouge carmin (E.44), débordant sur le rebord.
Niveau V, sondage I, couche 10 (Inv. R.72/F-II-17).
86. Bord de plat Hayes 109, variante C. Catégorie « D4 ». Pâte finement granuleuse et dure, brune (D.36) ; enduit interne, rouge (F.28), débordant sur le rebord externe, décor *a strisce*.
Niveau V, sondage I, couche 10 (Inv. R.73/F-III-61).

Céramique apparentée à la sigillée africaine (fig. 13-14)

Nous avons classé ici des productions qui, du point de vue de leurs formes et de leur finition, s'apparentent à la sigillée africaine sans pouvoir être toutefois confondues avec celle-ci. On distingue trois groupes.

- Le premier est hétérogène : les différents tessons qu'il réunit présentent assez peu de points communs hormis une pâte relativement fine, orangée, et un engobe (parfois sous forme de traces) de teinte et d'aspect variable ; les formes ne correspondent pas parfaitement à la typologie de la sigillée. On croit pouvoir y reconnaître des variantes locales de la forme Hayes 61B ou C (Bonifay 2004 : 170), caractérisées en outre par la présence d'un décor interne de bandes lustrées (87-90). Mais il pourrait tout aussi bien s'agir de dérivées d'une forme de céramique culinaire identifiée à *Uzita* (Van der Werff 1982 : fig. 4, n° 12).

- Le groupe 2 est très caractéristique : la pâte est rouge brique, grossière, avec de grosses particules de quartz, quelques rares paillettes de mica (?) et un semis de petites vacuoles cerclées de jaune ; l'engobe mat, épais, brun ou lie de vin, écaillé, ne couvre que l'intérieur du vase. Les formes évoquent seulement de loin la typologie des sigillées. Les n° 95-101 sont considérés comme des variantes locales du plat Hayes 87A, plutôt que comme des dérivés des couvercles Hayes 182 de céramique culinaire car leur surface interne est plus soignée que leur surface externe. Le profil des bols à listel (102-103) semble trouver des parallèles dans le répertoire de la céramique commune plutôt que dans celui des sigillées. Les n° 106 et 107 se rattachent à la série abondante des bols à lèvres triangulaires inspirés de la forme Hayes 84, notamment représentée à Carthage par la forme Fulford 27 (Fulford 1984 : fig. 14). L'objet le mieux conservé est une coupe proche de la forme Hayes 93 (110-111). Les décors sont lustrés (111) ou incisés (109).

- La pâte du groupe 3 est la même que celle du groupe précédent mais la finition des surfaces est différente : il n'est pas certain qu'il y ait eu application d'un engobe, les irrégularités de la surface, à l'intérieur du vase, semblent avoir été simplement effacées ou atténuées au moyen d'un chiffon humide dont on voit encore les traces (ou plutôt celles de minuscules particules minérales entraînées par ce dernier) ; l'extérieur du vase ne subit aucune finition particulière, sauf le bord qui est lustré de la même manière que l'intérieur du vase et prend parfois une teinte sombre à la manière des productions « ad orlo annerito » des céramiques culinaires africaines du Haut-Empire ; on ne connaît pratiquement qu'une forme, un vase creux de grand diamètre, à bord en amande, rappelant la forme Hayes 103 (112-146).

Les groupes 2 et 3 semblent issus d'une même zone d'ateliers ; en raison de l'abondance de ces produits à Rougga, elle n'est peut-être pas très distante du site (voir *infra*, chapitre G-3 par C. Capelli). L'ensemble de ces productions se rencontre dans les couches 13, 12 et 10 (niveaux VII à V), soit principalement aux VI^e-VII^e siècles.

Catalogue :**Groupe 1 :**

87. Bord de plat proche de Hayes 61C. Pâte finement granuleuse, assez dure, brun-rouge foncé (H.42), plus rouge en surface ; engobe interne rouge-jaune (F.48) débordant sur le rebord externe. Niveau VI, sondage VI, couche 12 (Inv. R.74/F-III-76).

88. Bord de plat proche de Hayes 61B (?) Pâte peu dure mais assez fine rouge-jaune (E.48) ; engobe interne, brun-rouge (D.44), décor lustré de cercles concentriques. Niveau VI, sondage I, couche 12 (Inv. R.72/F-III-4).

89. Bord de plat proche de Hayes 61B (?). Pâte fine et dure rouge (E.36) ; engobe interne, luisant, rouge (E.38 orangé), décor lustré de cercles concentriques.

Niveau VII, sondage VI, couche 13 (Inv. R.73/F-II-31).

90. Bord de plat indéterminé. Pâte dure et finement granuleuse, rouge-jaune (F.36) ; sans engobe.

Niveau IV, sondage II, couche 8 (Inv. R.74/F-III-22).

91. Bord de plat indéterminé. Pâte dure et fine rouge-jaune (F.36) ; vernis interne, luisant, rouge (E.36), à bandes lustrées. Niveau V, sondage I, couche 10 (Inv. R.73/F-III-71).

92. Bord de plat proche de Hayes 87A. Pâte assez fine, relativement friable, rouge (F.26) ; engobe interne faiblement luisant rouge (E.28 clair).

Niveau VII, sondage I, couche 13 (Inv. R.72/F-II-18).

93. Forme indéterminée. D. 320 mm. Pâte dure, très fine, rouge (E.28) ; engobe luisant, sur les deux faces, rouge (F.26).

Niveau V, sondage I, couche 10 (Inv. R.73/F-III-62).

94. Fond de bol à listel (?). Pâte assez peu dure mais fine, rouge (E.36), à gros grains de dégraissant blancs ; engobe interne, peu luisant, rouge (D.38). Décor d'incisions au peigne.

Niveau V, sondage I, couche 10 (Inv. R.74/F-III-33).

Groupe 2 :

95. Bord de plat proche de Hayes 87A. D. 280 mm. Pâte finement granuleuse, dure, rouge-jaune (F.48), engobe luisant, interne, brun-rouge (F.44), recouvrant le rebord ; surface externe finement poreuse. Lame mince n° 6173 (*infra*, tabl. IX).

Niveau V, sondage I, couche 10 (Inv. R.74/F-III-45).

96. Bord de plat apparenté à Hayes 87A (?). Pâte très fine et dure gris-rouge foncé (F.21) ; surfaces nues.

Niveau V, sondage I, couche 10 (Inv. R.73/F-III-26).

97. Bord de plat apparenté à Hayes 87A (?). D. 290 mm. Pâte fine et dure rouge (E.26) ; bord externe brun clair (D.54) ; surfaces unies.

Niveau VII, sondage I, couche 13 (Inv. R.72/F-II-25).

98. Bord de plat apparenté à Hayes 87A (?). Pâte dure, assez fine, rouge (F.38) ; vernis interne, luisant, brun-rouge (F.24) ; rebord gris mat (E.10) ; panse externe nue.

Niveau VII, sondage I, couche 13 (Inv. R.72/F-III-12).

99. Bord de plat apparenté à Hayes 87A (?). Pâte assez fine et dure rouge (E.36) ; vernis interne, faiblement luisant, rouge-jaune (F.36) ; rebord gris foncé (F.10) ; extérieur nu.

Niveau VII, sondage I, couche 13 (Inv. R.72/F-II-13).

100. Bord de plat apparenté à Hayes 87A (?). D. 340 mm. Pâte dure et assez fine rouge (E.38) ; surfaces nues ; rebord brun vif (E.56).

Niveau VII, sondage I, couche 13 (Inv. R.73/F-III-10).

101. Bord de plat apparenté à Hayes 87A (?). D. 280 mm. Pâte finement granuleuse, dure, brun-rouge (E.44), avec gros grains de dégraissant blancs ; engobe interne, gris foncé (F.10), débordant à l'extérieur sur le rebord.

Niveau VI, sondage VI, couche 12 (Inv. R.74/F-III-47).

102. Bol à listel. D. 180 mm. Pâte assez dure et fine gris très foncé (H.90) ; engobe interne rouge-jaune (E.48).

Niveau VI, sondage VI, couche 12 (Inv. R.73/F-II-8).

103. Bol à listel. Pâte peu dure, granuleuse, rouge-jaune (F.36) engobe général, peu luisant, brun-rouge (H.43).

Niveau VI, sondage IV, couche 12 (Inv. R.74/B-III-1).

104. Bord de coupe proche de Hayes 94. D. 160 mm. Pâte fine assez dure, rouge (D.34) ; engobe interne, peu luisant, brun foncé (H.41), débordant à l'extérieur en coulures mates.

Niveau VI, sondage I, couche 12 (Inv. R.74/F-III-50).

105. Bord de coupe proche de Hayes 98 (?). D. 160 mm. Pâte finement granuleuse, assez dure, rouge (E.28) ; engobe luisant, interne, brun-rouge (E.34), débordant sur la lèvre et le haut de la panse.

Niveau VI, sondage IV, couche 12 (Inv. R.74/F-III-49).

106. Bord d'assiette proche de Fulford 27 (?). D. 170 mm. Pâte dure, fine, brun-rouge (D.34), plus sombre au centre ; engobe interne jaune-rouge (D.36) ; rebord brun pâle (C.61) ; surface interne lissée.

Niveau V, sondage III, couche 9 (Inv. R.74/C-III-6).

107. Bord de coupe proche de Fulford 27 (?). Pâte dure et fine rouge-jaune (E.48) ; engobe interne, faiblement luisant, brun-rouge (E.43), débordant sur le rebord.

Niveau VII, sondage I, couche 13 (R.74/F-III-48).

108. Bord de forme indéterminée, peut-être une marmite (?) proche de Hayes 184. D. 130 mm. Pâte fine mais cassante, rouge (F.28) ; engobe externe faiblement luisant, rouge foncé (J.38).

Niveau V, sondage I, couche 10 (Inv. R.72/F-II-19).

109. Fond de bol à listel (?). Pâte cassante, finement granuleuse, jaune-rouge (D.36 vif), à poussière blanche ; engobe interne, lustré, rouge-jaune (H.36), débordant à l'extérieur en coulures mates. Décor cruciforme au peigne.

Niveau V, sondage I, couche 10 (Inv. R.74/F-III-32).

110-111. Coupe proche de Hayes 93. Pâte assez dure, fine, jaune-rouge (D.36), à petits grains de dégraissant blancs ; engobe interne luisant, brun-rouge (F.43), débordant sur le marli. Décor lustré : cercles concentriques sur le fond.

Niveau VII, sondage I, couche 13 (Inv. R.73/F-II-16).

Rougga I

Groupe 3 :

112. Bord de plat proche de Hayes 103 (?). Pâte fine et dure jaune-rouge (D.36) ; engobe (?) interne brun-rouge foncé (H.42) ; rebord gris foncé (F.10) ; surface externe nue.
Niveau VI, sondage I, couche 12 (Inv. R.74/F-III-66).
113. Bord de plat proche de Hayes 103 (?). Pâte assez dure, fine, rouge (E.18) ; couverte interne rouge-jaune (E.48) devenant luisante sur le rebord.
Niveau V, sondage I, couche 10 (Inv. R.73/F-III-11).
114. Bord de plat proche de Hayes 103 (?). Pâte dure et finement granuleuse rouge (E.36) ; engobe (?) interne rouge (E.36) ; rebord brun-gris très foncé (J.41).
Niveau VII, sondage III couche 13 (Inv. R.74/F-III-62).
115. Bord de plat proche de Hayes 103 (?). Pâte dure et fine rouge-jaune (E.28) ; couverte interne rouge-jaune (E.46), brun-rouge à l'extérieur.
Niveau VI, sondage III, couche 12 (Inv. R.72/F-III-63).
116. Bord de plat proche de Hayes 103 (?). Pâte dure, assez fine, à rares petits grains blancs, rouge (E.36) ; vernis interne rouge-jaune (F.46 clair).
(Inv. R.74/F-II-6).
117. Bord de plat proche de Hayes 103 (?). Pâte assez fine, assez dure, rouge-jaune (F.46), à poussière de dégraissant noire ; engobe général gris (D.10) ; rebord gris très clair (B.90).
Niveau VI, sondage I, couche 12 (Inv. R.74/F-III-65).
118. Bord de plat proche de Hayes 103 (?). Pâte fine et dure rouge (F.38) ; engobe (?) interne, brillant et rouge (E.36).
Niveau VI, sondage IV, couche 12 (Inv. R.73/F-III-68).
119. Bord de plat proche de Hayes 103 (?). Pâte finement granuleuse, dure, rouge (F.26) engobe (?) interne rouge (E.28) débordant sur le rebord externe.
Niveau VI, sondage IV, couche 12 (Inv. R.74/B-III-24).
120. Bord de plat proche de Hayes 103 (?). Pâte assez fine, dure, brun-rouge (F.24) ; engobe (?) luisant, interne, rouge faible (E.24).
Niveau VII, sondage I, couche 13 (Inv. R.72/F-II-22).
121. Bord de plat proche de Hayes 103 (?). Pâte fine et dure, brun-rouge (E.44) ; engobe (?) interne débordant sur le rebord, rouge (E.28).
Niveau VI, sondage III, couche 12 (Inv. R.74/F-III-58).
122. Bord de plat proche de Hayes 103 (?). Pâte dure et fine brun-rouge (F.43) ; couverte externe brun-gris foncé (E.62) imprégnée dans la pâte.
Niveau V, sondage I ; couche 10 (Inv. R.74/F-III-60).
123. Bord de plat proche de Hayes 103 (?). Pâte assez dure et fine, rouge-jaune (E.48) ; engobe (?) interne, gris foncé (F.10), débordant sur le rebord externe ; engobe gris-rouge foncé (E.41) sur la panse.
Niveau V, sondage I, couche 10 (Inv. R.74/F-III-64).
124. Bord de plat proche de Hayes 103 (?). Pâte poreuse et finement granuleuse, peu dure, brun-rouge (F.44) ; plus sombre au centre ; engobe externe gris-rouge foncé (F.41) ; rebord brun foncé (H.41).
Niveau V, sondage V, couche 11 (Inv. R.74/B-III-22).
125. Bord de plat proche de Hayes 103 (?). Pâte fine et dure rouge-jaune (E.46) ; couverte interne de même teinte ; rebord gris-rouge (F.41).
Niveau VII, sondage III, couche 13 (Inv. R.74/F-III-61).
126. Bord de plat proche de Hayes 103 (?). Pâte fine et dure, rouge (E.36) ; vernis mat interne, rouge (D.36), gris-rouge foncé (F.41) sur l'extérieur du bord.
(Inv. R.74/F-III-59).
127. Bord de plat proche de Hayes 103 (?). Pâte assez fine et dure rouge (E.38) ; engobe (?) interne rouge (E.36) s'étendant sur le rebord.
Niveau V, sondage I, couche 10 (Inv. R.73/F-III-66).
128. Bord de plat proche de Hayes 103 (?). Pâte assez fine, cassante, rouge-jaune (E.48) ; engobe (?) interne rouge-jaune (E.48) ; surface externe nue.
Niveau V, sondage I, couche 10 (Inv. R.73/F-II-2).
129. Bord de plat proche de Hayes 103 (?). Pâte dure, fine, rouge (E.28) à poussière blanche ; engobe (?) interne rouge (E.28).
Niveau VI, sondage III, couche 12 (Inv. R.72/F-III-19).
130. Bord de plat proche de Hayes 103 (?). Pâte granuleuse assez dure, rouge-jaune (F.36) ; engobe (?) interne, rouge-jaune (E.48), devenant gris-rouge foncé (F.41) sur le rebord. Lame mince n° 6168 (*infra*, tabl. IX).
Niveau VI, sondage I, couche 12 (Inv. R.74/F-III-57).
131. Bord de plat proche de Hayes 103 (?). Pâte dure et fine rouge (D.38) ; engobe (?) interne, lissé, luisant, jaune-rouge (D.36).
Niveau VI, sondage I, couche 12 (Inv. R.73/F-III-49).
132. Bord de plat proche de Hayes 103 (?). Pâte assez fine, assez dure, jaune-rouge (D.36).
Niveau V, sondage I, couche 10 (Inv. R.73/F-III-56).

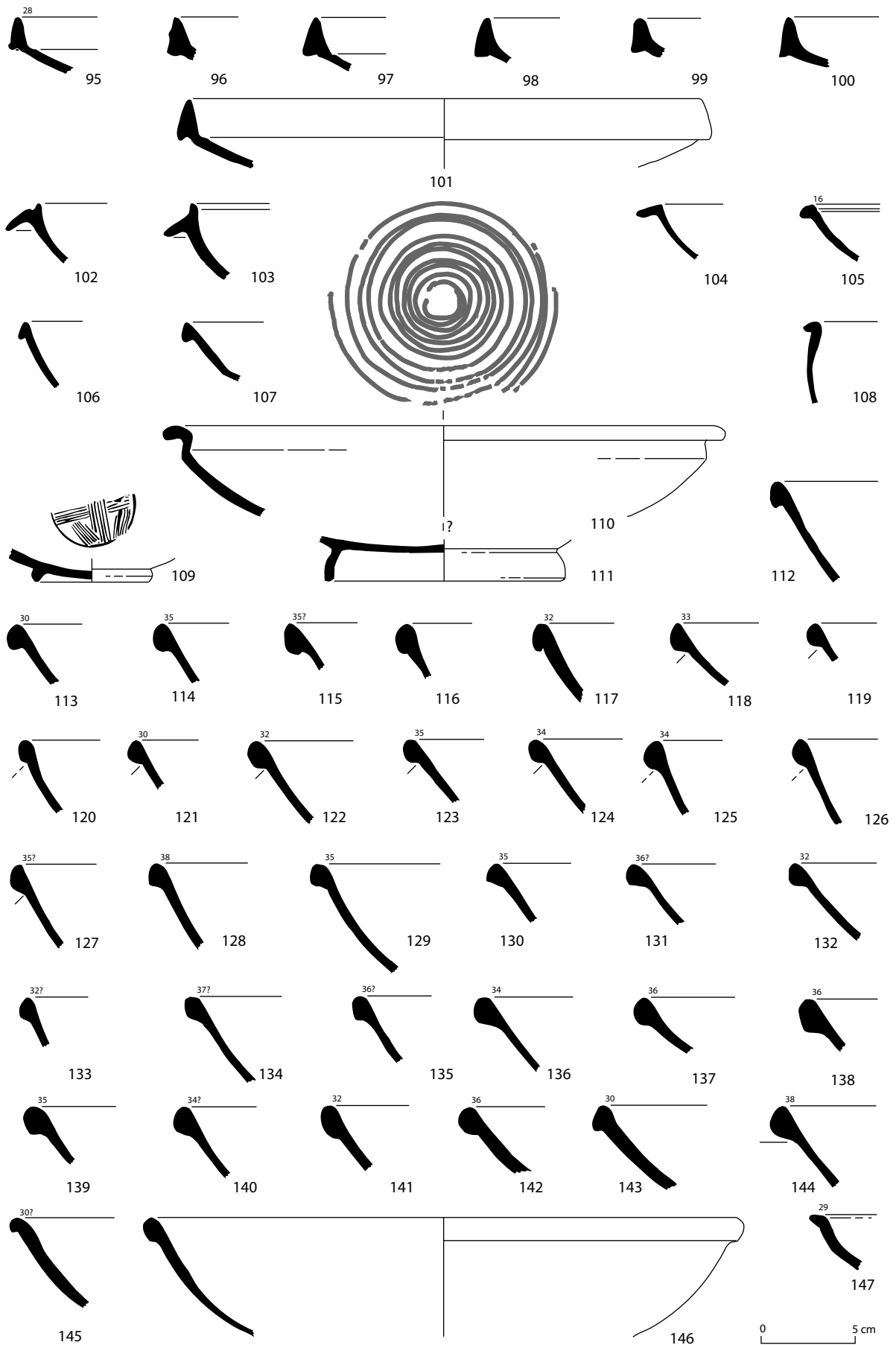

Fig. 14 : Céramique antique. Céramiques apparentées aux sigillées africaines, groupe 2 (95-111) et groupe 3 (112-147) (R. Guéry/M. Bonifay).

Rougga I

133. Bord de plat proche de Hayes 103 (?). Pâte cassante rouge (E.26) ; couverture interne jaune-rouge (D.46) débordant sur le rebord ; engobe externe rouge (D.38).

Niveau V, sondage I, couche 10 (Inv. R.72/F-II-24).

134. Bord de plat proche de Hayes 103 (?). Pâte fine, assez dure, jaune-rouge (D.36) ; vernis interne rouge (E.36) ; rebord jaune pâle (A.82). Lame mince n° 6167 (*infra*, tabl. IX et fig. 43).

Niveau V, sondage I, couche 10 (Inv. R.73/F-III-53).

135. Bord de plat proche de Hayes 103 (?). Pâte assez dure, finement granuleuse, rouge (D.32) ; engobe (?) interne faible (E.23) ; rebord brun (D.41)

Niveau V, sondage I, couche 10 (Inv. R.73/F-III-9).

136. Bord de plat proche de Hayes 103 (?). Pâte finement granuleuse, assez dure, rouge-jaune (E.46) ; surface interne engobée brun-jaune foncé (F.64) ; couverture brun-gris (E.62) à l'extérieur.

Niveau V, sondage I, couche 10 (Inv. R.73/F-III-14).

137. Bord de plat proche de Hayes 103 (?). Pâte finement granuleuse et assez dure jaune-rouge (D.46) ; engobe (?) interne brun-rouge (E.44 clair) ; rebord blanc (A.90).

Niveau V, sondage I, couche 10 (Inv. R.73/F-III-52).

138. Bord de plat proche de Hayes 103 (?). Pâte assez dure, fine, jaune-rouge (D.36) ; engobe (?) interne rouge (E.36) ; rebord jaune pâle (B.82).

Niveau V, sondage I, couche 10 (Inv. R.73/F-III-51).

139. Bord de plat proche de Hayes 103 (?). Pâte fine, assez dure, rouge-jaune (F.48) ; engobe interne irrégulière brun-rouge (D.44).

Niveau V, sondage V, couche 11 (Inv. R.74/B-III-20).

140. Bord de plat proche de Hayes 103 (?). Pâte peu dure, finement granuleuse, rouge-jaune (E.46) ; engobe interne brun-rouge (E.44) ; rebord bris-brun clair (D.81).

Niveau V, sondage I, couche 10 (Inv. R.73/F-III-8).

141. Bord de plat proche de Hayes 103 (?). Pâte peu dure, assez fine, rouge (E.28) ; engobe (?) interne brun-rouge (E.28) ; couverture grise (E.10) sur le rebord.

Niveau VII, sondage I, couche 13 (Inv. R.72/F-II-23).

142. Bord de plat proche de Hayes 103 (?). Pâte fine, peu dure, rouge (E.28) ; surface interne nue, rouge (E.28) ; engobe (?) gris (D.10) sur le rebord.

Niveau VII, sondage I, couche 13 (Inv. R.72/F-II-21).

143. Bord de plat proche de Hayes 103 (?). Pâte dure, rouge-jaune (H.36) à gros grains de dégraissant blancs ; couverture générale brun-rouge (F.42).

Niveau V, sondage I, couche 10 (Inv. R.72/F-III-20).

144. Bord de plat proche de Hayes 103 (?). Pâte très fine, assez dure, jaune rouge (D.36) ; engobe mat, jaune-rouge (D.36).

Niveau V, sondage V, couche 10 (Inv. R.73/F-III-54).

145. Bord de plat proche de Hayes 103 (?). Pâte finement granuleuse, dure, rouge-jaune (E.48), engobe (?) interne même teinte.

Niveau VI, sondage I, couche 12 (Inv. R.74/F-III-54).

146. Bord de plat proche de Hayes 103 (?). Pâte fine et dure jaune-rouge (D.36) ; engobe (?) interne, luisant, brun-rouge (E.44), débordant sur le rebord.

Niveau V, sondage I, couche 10 (Inv. R.74/F-III-56).

147. Bord de plat proche de Hayes 103 (?). Pâte fine et dure rouge (E.36) ; engobe (?) interne luisant rouge-jaune (F.36).

Niveau IV, sondage I, couche 8 (Inv. R.73/F-III-67).

Céramique culinaire africaine (fig. 15-16)

La céramique culinaire du niveau XII comprend exclusivement des bords de *lopades* (148-151) qui constituent le récipient de cuisson « par excellence » de l'époque punique tardive (Fulford 1994 : 58), attesté à Carthage avant et après 146 (Fulford 1994 : types 1-2-3). La plus ancienne forme d'époque romaine, inspirée d'un modèle italique, est le plat *Ostia* II, 306 (153) bien connu dans les niveaux de la première moitié du I^{er} siècle à Carthage (Hayes 1976 : fig. 15, C6 ; Martin-Kilcher 1999 : fig. 15, n° 50-51 ; Ortisi 1999 : fig. 7, n° 163 et fig. 8, n° 169-173 ; voir également à Empuries : Aquilué 1985 : 210-211). Le n° 154 est représentatif d'une production typique de la Byzacène, connue au II^e siècle à *Uzita* (Van der Werff 1982 : fig. 6, type 9) et à *Pupput* (Bonifay 2004 : fig. 124, type 20). Les petites marmites de type 183 (155-156) se rencontrent dès le niveau IX, en céramique culinaire non engobée. Il faut attendre le II^e siècle (niveau VIII) pour voir apparaître la variante vernissée de ces petits récipients (157), caractéristique d'une bonne partie de la production de céramique culinaire de Byzacène (*Atlante I* : 209 : « ceramica polita a strisce » ; Hayes 1972 : 200 : « vessels with burnished slip on one face only » ; Van der Werff 1982 : 77 : « Gepolijst Byzaceens aardewerk »).

Cette production (Bonifay 2004 : 67, culinaire B) s'exprime principalement dans la série des plats Hayes 181 (158-162, 163-165), au sein desquels on distingue la variante Hayes 181, n° 1, à bord rectiligne oblique (158) peut-être précoce (issue du niveau IX), trois variantes plus classiques des II^e-III^e siècles (159-161) et peut-être une variante tardive (162) ; la stratigraphie de Rougga apporte peu à la datation de ces trois derniers objets dans la mesure où ils ont été découverts en position résiduelle dans le niveau VII. Le n° 166 à paroi très redressée et bord épaissi est peut-être bien en place, au V^e siècle, dans le niveau VII ; il pourrait annoncer une série de plats profonds (169-173), d'assez grand diamètre (D. : 26-27 en moyenne, jusqu'à 34 cm) avec un bord renflé à l'intérieur sur une hauteur assez importante (H. : jusqu'à 3 cm) ; le vernis rouge-brun mat qui couvre l'intérieur du vase dessine de larges coulures, parfois noircies, à l'extérieur. Ces plats de cuisson (Bonifay 2004 : fig. 243, type 38) sont très communs dans les contextes tardifs de Byzacène, notamment sur plusieurs sites d'ateliers tardifs (VI^e -VII^e siècles) de la région de Salakta et de *Leptiminus* : Henchir ech Chekaf (Nacef 2007 : fig. 5, n° 49-50), Rass el Aïed (Peacock, Bejaoui et Ben Lazreg 1989 : fig. 9, n° 7), Moknine (observations personnelles). On note toutefois que la plupart des exemplaires de Rougga proviennent du niveau VII, couche 13, et doivent donc être datés au plus tard de la première moitié ou du milieu du VI^e siècle.

La céramique culinaire de Byzacène à vernis lustré fournit également des couvercles Hayes 185 (175), pour les marmites Hayes 184, et Hayes 182 (176-191), pour les plats Hayes 181. L'ensemble de ces objets est en position résiduelle dans les niveaux VI et V. On croit cependant pouvoir distinguer les variantes classiques des II^e-III^e siècles (176-188) des variantes plus récentes, probablement du IV^e siècle (189-191). Les couvercles en céramique culinaire non engobée du type « Black Top ware » ne sont représentées que par trois fragments de la forme Hayes 196 (195-197), également hors contexte. Ceux-ci, tout comme leurs variantes plus anciennes (192-193), ne semblent pas provenir de la région de Carthage.

Catalogue :

148. Bord de *lopas*, type Sabratha 9 (Dore 1989 : fig. 23). Pâte fine et dure, brun-rouge foncé (J.42) ; surface extérieure noircie.
Niveau XII, sondage I, couche 25 (Inv. R.74/B.O.33).
149. Bord de *lopas* (?), proche du type Sabratha 11 (Dore 1989 : fig. 23). Pâte granuleuse, poreuse, rouge (E.38) ; surface extérieure rouge pâle (C.22), mate.
Niveau XII, sondage I, couche 25 (Inv. R.74/B.O.37).
150. Bord de *lopas*, type Sabratha 11 (Dore 1989 : fig. 23) Pâte dure, très fine, rouge (E.36) ; surface extérieure brun pâle (C.61).
Niveau XII, sondage II, couche 25 (Inv. R.74/F-O-11).
151. Bord de *lopas*, proche du type Sabratha 13 (Dore 1989 : fig. 23). Pâte orange ; surface beige clair.
(Inv. R.74/F-I-10).
152. Bord de plat proche de Hayes 23B (?). Pâte friable, sableuse, rouge (H.38) ; large bande d'engobe brun très pâle (C.62) sous la lèvre externe.
Niveau V, sondage II, couche 10 (Inv. R.71/F-III-16).
153. Bord de plat *Ostia* II, 306. Pâte finement granuleuse rouge et gris-rouge foncé (E.36-E.41) ; surface externe gris clair (J.78), à bandes polies.
(Inv. R.74/F-I-21).
154. Bord de marmite Van der Werff 1982, fig. 6, n° 9. Pâte assez dure, finement poreuse, rouge (E.38) ; surface extérieure brun-gris (F.62).
(Inv. R.74/F-I-30).
155. Bord de marmite Hayes 183. Pâte dure, finement poreuse, rouge (D.38) ; surface extérieure grise (D.90).
(Inv. R.74/F-I-28).
156. Bord de marmite Hayes 183. Pâte dure, fine, rouge-jaune (F.36) ; surface extérieure brun clair (D.54), noircie par le feu.
Niveau IX, sondage II, couche 19 (Inv. R.74/F-I-11).
157. Bord et panse de marmite Hayes 184. Pâte dure, rouge (E.38) ; vernis externe rouge (E.26).
(Inv. R.74/F-I-32).
158. Bord de plat Hayes 181, n° 1. Pâte peu dure, granuleuse, jaune-rouge (D.46) ; vernis rouge (F.28), luisant à l'intérieur, coulures à l'extérieur.
Niveau IX, sondage II, couche 19 (Inv. R.74/F-I-14).
159. Bord de plat Hayes 181. Pâte poreuse, peu dure, friable, rouge (E.28) ; vernis interne, luisant, rouge (F.38).
Niveau VII, sondage I, couche 13 (Inv. R.72/F-II-11).

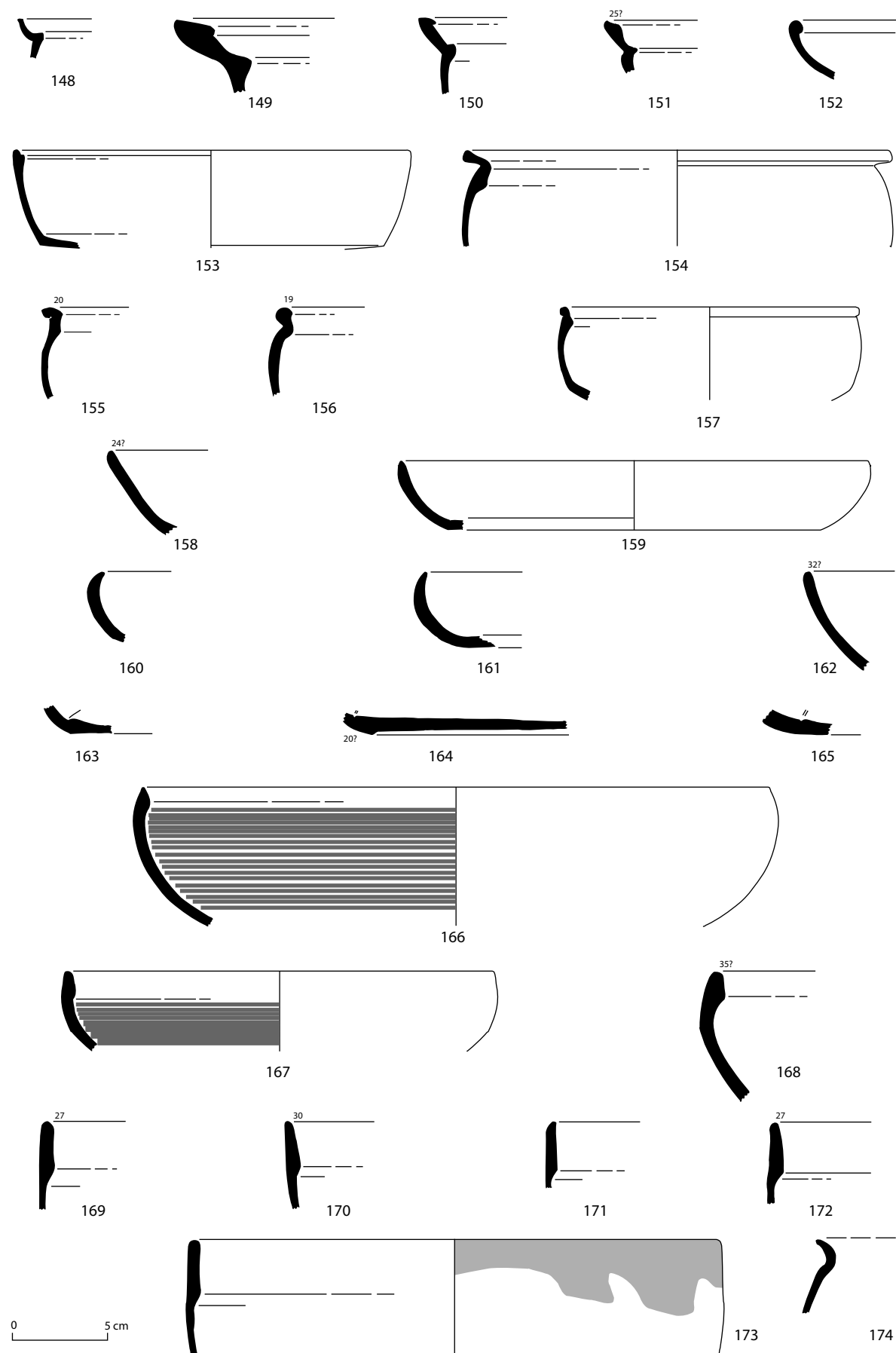

Fig. 15 : Céramique antique. Céramiques culinaires africaines (R. Guéry/M. Bonifay).

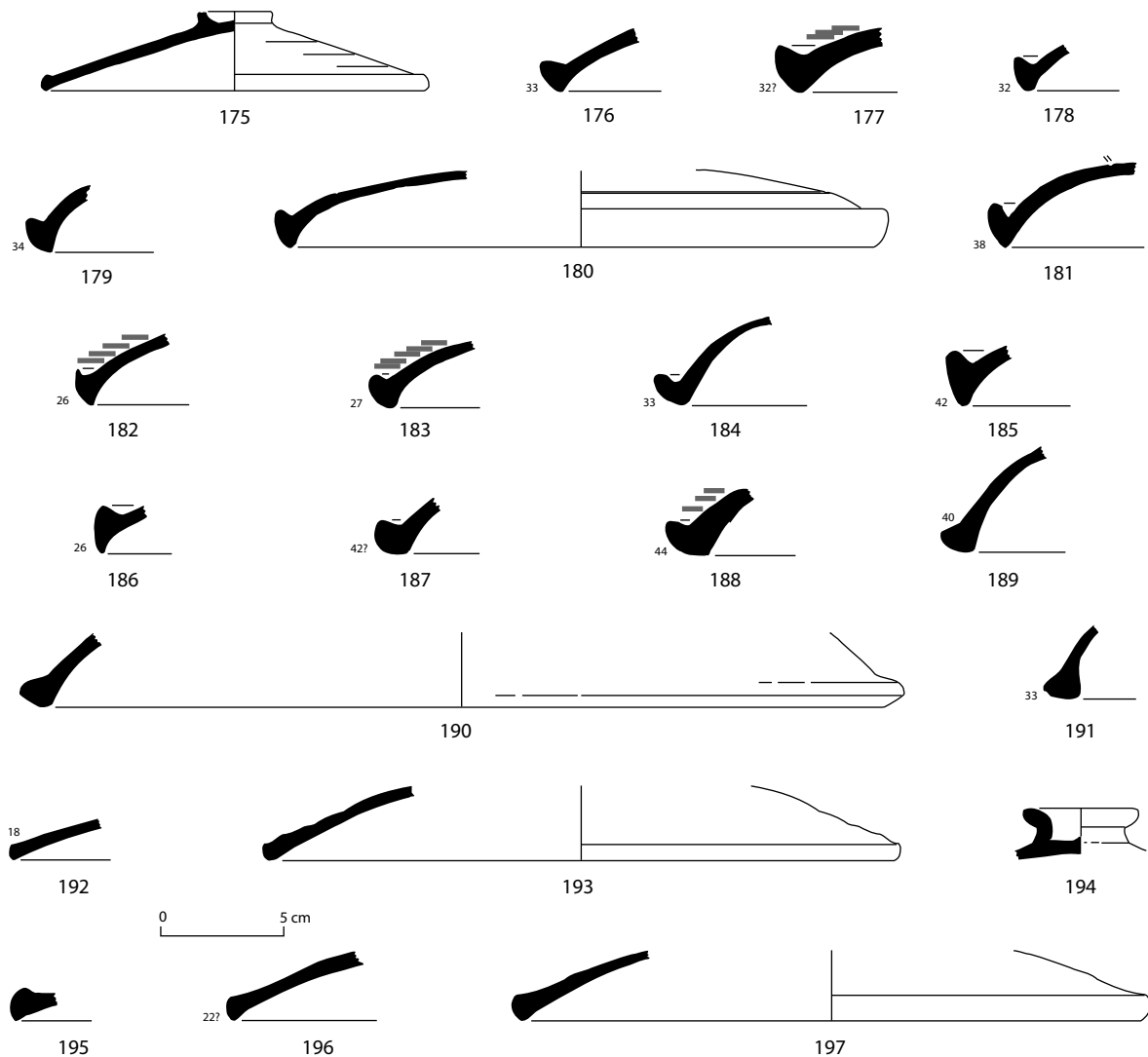

Fig. 16 : Céramique antique. Céramiques culinaires africaines (R. Guéry/M. Bonifay).

160. Bord de plat Hayes 181. Pâte friable, sableuse, rouge (E.28) à rare poussière blanche ; vernis peu luisant interne rouge (F.28) ; bande externe rouge faible (E.22) violacé sous la lèvre.

Niveau VII, sondage III, couche 13 (Inv. R.71/F-II-19).

161. Bord de plat Hayes 181. Pâte sableuse finement granuleuse, brun-rouge (E.44), à poussière blanche ; surfaces lissées avec, sur le fond interne, une ligne spiralée lustrée et luisante faite à la spatule ; bande jaune-rouge (D.46) sous la lèvre.

Niveau VII, sondage III, couche 13 (R.71/F-III-6).

162. Bord de plat Hayes 181 (?). Pâte finement granuleuse, assez dure, jaune-rouge (E.48) ; vernis interne luisant rouge (E.28) ; bande externe brun très pâle (C.62) sous la lèvre.

Niveau VI, sondage VI, couche 12 (Inv. R.73/F-III-86).

163. Fond de plat Hayes 181. Pâte friable, granuleuse, brun-rouge (F.32) ; ligne spiralée lustrée sur le fond interne ; engobe rouge-jaune (H.36) sur le rebord.

Niveau VII, sondage III, couche 13 (Inv. R.71/F-II-23).

164. Fond de plat Hayes 181. Pâte peu dure, finement granuleuse, rouge-jaune (F.48) à poussière blanche de dégraissant ; engobe interne faiblement luisant brun-rouge (D.34).

Niveau VII, sondage I, couche 13 (73/F-III-85).

165. Fond de plat Hayes 181. Pâte granuleuse, cassante, rouge (E.26) à poussière blanche ; surface externe nue, surface interne orné de bandes lustrées rouges (E.28).

Niveau VII, sondage III, couche 13 (R.71/F-II-22).

166. Bord de plat dérivé de Hayes 181. Pâte finement granuleuse, assez dure, rouge (E.36) ; bande mate brun très pâle (C.63) à l'extérieur, vernis interne rouge (D.38) à bandes lustrées.

Niveau VII, sondage I, couche 13 (Inv. R.72/F-II-13).

Rougga I

167. Bord de marmite. Pâte assez dure, fine, rouge (E.36) ; vernis interne lustré par bandes horizontales, étroites, jaune-rouge (D.48).

Niveau V, sondage IV, couche 10 (Inv. R.74/B-III-1).

168. Bord de marmite. Pâte très dure et fine brun-rouge foncé (H.43) ; vernis interne luisant rouge-jaune (E.43), brun-rouge (E.42) à l'extérieur.

Niveau IV, sondage II, couche 8 (Inv. R.73/F-III-84).

169. Bord de plat à feu tardif (Bonifay 2004 : culinaire type 38). Pâte fine et dure rouge-jaune (E.46) ; engobe interne faiblement luisant gris-rouge (E.41 sombre) ; rebord gris (D.10) ; surface externe nue présentant de larges coulures d'engobe.

Niveau VII, sondage I, couche 13 (Inv. R.74/F-III-53).

170. Bord de plat à feu tardif (Bonifay 2004 : culinaire type 38). Pâte fine et dure jaune-rouge (E.48 vif) ; vernis interne, faiblement luisant, jaune-rouge (D.46), coulures mates à l'extérieur ; rebord gris (E.110). Lame mince n° 7790 (*infra*, tabl. IX).

Niveau VII, sondage I, couche 13 (Inv. R.74/F-III-52).

171. Bord de plat à feu tardif (Bonifay 2004 : culinaire type 38). Pâte finement granuleuse, dure, brun-rouge (F.34) ; bande externe gris foncé (H.10) sous la lèvre ; engobe gris-brun clair (D.61) sur la panse.

Niveau VII, sondage VI, couche 13 (Inv. R.74/F-III-29).

172. Bord de plat à feu tardif (Bonifay 2004 : culinaire type 38). Pâte assez dure, finement granuleuse, rouge (E.36) ; vernis interne rouge faible (E.22), coulures gris foncé (F.90) à l'extérieur. Lame mince n° 7791 (*infra*, tabl. IX).

Niveau V, sondage I, couche 10 (Inv. R.74/B-III-6).

173. Bord de plat à feu tardif (Bonifay 2004 : culinaire type 38). Pâte finement granuleuse, assez dure, rouge (E.36) ; vernis interne et coulures extérieures brun foncé (H.61).

(Inv. R.73/F-III-12).

174. Bord de marmite. Pâte peu dure mais assez fine brun-rouge (F.34) à poussière blanche ; engobe externe brun-gris (E.81 foncé) ; surfaces granuleuses.

Niveau IV, sondage II, couche 7 (Inv. R.72/F-III-16).

175. Couvercle proche de Hayes 185. Pâte assez fine, dure, brun-rouge (E.44) ; vernis externe, luisant, brun clair (D.44), décor de bandes lustrées.

Niveau V, sondage I, couche 10 (R.73/F-II-10).

176. Bord de couvercle proche de Hayes 182. Pâte finement granuleuse, assez dure, rouge (D.36) ; vernis externe rouge (E.36).

(Inv. R.74/F-I-16).

177. Bord de couvercle Hayes 182. Pâte dure et fine rouge (E.36) à rares grains de dégraissant blancs ; vernis externe brillant jaune-rouge (D.36) ; rebord brun-rouge (E.32).

Niveau V, sondage I, couche 10 (Inv. R.73/F-III-72).

178. Bord de couvercle Hayes 182. Pâte granuleuse, dure, rouge-jaune (E.48) ; paroi externe lustrée par bandes parallèles jaune-rouge (D.36).

Niveau V, sondage I, couche 10 (R.74/F-III-30).

179. Bord de couvercle Hayes 182. Pâte fine et dure, jaune-rouge (F.36) ; vernis externe brun-rouge (E.34), luisant.

Niveau V, sondage V, couche 10 (Inv. R.72/F-III-15).

180. Couvercle Hayes 182. Pâte finement granuleuse, friable, rouge-jaune (E.48), à poussière blanche ; vernis externe lustré rouge-jaune (E.48), surface gris clair (B.81) sur l'extérieur du bord.

Niveau V, sondage I, couche 10 (Inv. R.73/F-II-5).

181. Bord de couvercle Hayes 182. Pâte finement granuleuse, cassante, rouge-jaune (E.46) ; engobe général brun très clair (D.64).

Niveau VI, sondage I, couche 12 (Inv. R.73/F-II-7).

182. Bord de couvercle Hayes 182. Pâte dure et fine rouge-jaune (F.36) à poussière blanche ; bandes parallèles lustrées rouge-jaune (F.36) à l'extérieur ; rebord gris clair (J.78).

(Inv. R.74/B-III-23).

183. Bord de couvercle Hayes 182. Pâte finement granuleuse peu dure, rouge (F.38) ; à l'extérieur, bandes lustrées parallèles rouges (E.38) ; extérieur du bord brun très pâle (C.62).

Niveau V, sondage VI, couche 9 (Inv. R.74/F-III-24).

184. Bord de couvercle Hayes 182. Pâte friable, finement granuleuse, rouge (E.28) ; engobe externe lissé, mat, rouge (E.28), extérieur du bord brun (C.54).

(Inv. R.73/F-II-6).

185. Bord de couvercle Hayes 182. Pâte assez dure, rouge devenant jaune en surface (E.36) ; vernis externe rouge (E.28), luisant, extérieur du bord jaune.

(Inv. R.72/F-III-14).

186. Bord de couvercle Hayes 182. Pâte finement granuleuse, assez dure, jaune-rouge (E.46) ; traces de vernis externe rouge.

Niveau V, sondage III, couche 10 (Inv. R.74/F-III-46).

187. Bord de couvercle Hayes 182. Pâte assez fine, rouge (E.38), à poussière blanche ; vernis externe luisant rouge (E.28), extérieur du bord jaune pâle (A.83), surface interne nue.

Niveau V, sondage I, couche 10 (Inv. R.72/F-III-8).

188. Bord de couvercle Hayes 182. Pâte assez fine mais un peu granuleuse, rouge-jaune (F.48).

Niveau V, sondage II, couche 9 (Inv. R.73/F-III-13).

189. Bord de couvercle proche de Hayes 182. Pâte assez dure, finement granuleuse et feuilletée, rouge (E.28) ; vernis externe rouge (E.36), mat.
Niveau VI, sondage VI, couche 12 (Inv. R.73/F-II-22).
190. Bord de couvercle proche de Hayes 182. Pâte dure assez fine, rouge (E.28) ; couverture externe rouge (E.28) clair ; rebord brun très pâle (C.62).
Niveau VI, sondage IV, couche 12 (Inv. R.74/B-III-27).
191. Bord de couvercle proche de Hayes 182. Pâte assez dure, assez fine, rouge (E.36), à rares grains de dégraissant blancs ; surfaces couvertes d'un engobe rouge (D.38) plus soutenu sur le rebord.
Niveau V, sondage I, couche 10 (Inv. R.74/B-III-2).
192. Bord de couvercle. Pâte dure brun-rouge (D.44) ; surface externe gris clair (C.90).
Niveau IX, sondage II, couche 19 (Inv. R.74/F-I-26).
193. Bord de couvercle. Pâte dure et fine, grise (E.90) avec rares grains blancs.
Niveau IX, sondage II, couche 19 (Inv. R.74/F-I-25).
194. Fond de couvercle (?). Pâte finement granuleuse, assez dure, rouge (E.36).
Niveau VI, sondage IV, couche 12 (R.74/C.III.13).
195. Bord de couvercle Hayes 196 (?). Pâte assez dure, fine, brun-rouge (E.34) plus sombre en surface ; surface brun-rouge (E.52) ; rebord jaune pâle (B.72).
Niveau V, sondage I, couche 10 (Inv. R.72/F-III-11).
196. Bord de couvercle Hayes 196. Pâte assez dure, rouge-jaune (F.36) ; extérieur du bord jaune (C.62).
(Inv. R.74/F-I-9).
197. Bord de couvercle Hayes 196. Pâte assez dure, fine, rouge-jaune (F.36) ; extérieur du bord jaune (C.62).
(Inv. R.74/F-I-8).

Céramique commune (fig. 17-21)

Les contextes du Haut-Empire fournissent trois types d'objets :

- un bol hémisphérique (**198**) connu dans les contextes du I^{er} siècle, par exemple à Sidi Jdidi (Bonifay et Reynaud 2004 : fig. 152, n° 7) ;
- une production africaine parallèle aux productions de céramique parois fines (**199-201**), identifiée à *Uzita* (Van der Werff 1982 : 96-105 : « Rood Byzaceens dunwandig aardewerk ») ; le n° **201** est proche de la forme *Uzita*, fig. 5, 1, datée du II^e siècle (Van der Werff 1982 : 99-100) mais les fragments de Rougga, issus du niveau IX, peuvent être antérieurs (fin du I^{er} siècle ?) ;
- des coupes à bord redressé (**215-216**) ou à marli court (**217**).

En revanche, la plupart des bols à listels sont issus du contexte V (VII^e siècle). Certains paraissent inspirés du type Carthage Class II (**211-212**), notamment dans sa variante la plus tardive (**213**) (cf. par exemple : Hayes 1978 : fig. 8, XXI.9). D'autres semblent plus spécifiquement régionaux (**207-209**).

La forme de céramique commune la plus abondante dans les niveaux tardifs est un bassin (**222-248**) dont, ne disposant actuellement d'aucun exemplaire complet, on ignore la configuration exacte : il semble toutefois s'agir d'un vase plus ou moins hémisphérique, peut-être posé sur un pied haut (?) (**249-251**). Cette forme (Bonifay 2004 : 275, fig. 152, commune type 38) est facilement identifiable au moindre fragment de bord : épaissi, grossièrement quadrangulaire ou parfois triangulaire, il est marqué d'un ressaut interne à la jonction avec la panse, un peu à la manière des formes de sigillée africaine D Hayes 105. Elle très répandue sur la partie centrale du littoral de la Byzacène (Bonifay *et al.* 2002-2003 : fig. 11, n° 121-125, fig 18, n° 260-261) et sur trois sites d'atelier de la région de Salakta et *Leptiminus* : Henchir ech Chekaf (Peacock, Bejaoui et Ben Lazreg 1989 : fig. 8, n° 24), Rass Aïed (Peacock, Bejaoui et Ben Lazreg 1989 : fig. 9, n° 18) et Moknine (observations personnelles). Ces bassins sont caractéristiques des contextes de la deuxième moitié du VI^e siècle et du VII^e siècle (niveaux VI et V). Les niveaux V et IV se distinguent également par une forme de bol (ou de couvercle ?) hémisphérique à bord renflé (**252-258**).

Les couvercles sont abondants, principalement dans les contextes tardifs (niveaux VI et V) et se répartissent en trois groupes. Un premier groupe (**267-278**) pourrait tout aussi bien être rangé au sein de la céramique culinaire, et constituer une variation régionale des formes Hayes 195-196. Comme sur les productions classiques, le bord présente parfois une teinte grise. Les n° **279-283**, avec bord en amande, très allongé, se rattachent à une production typique de la Byzacène, bien connue à *Uzita* (Van der Werff 1982 : pl. 43, n° 15) et à El Jem (observations personnelles)

au III^e siècle ; les n° 281 et 283 sont peut-être à classer au sein de la forme Sabratha 104 (Dore 1989 : fig. 41), omniprésente en Tripolitaine. Ces deux séries sont peut-être en position résiduelle à Rougga. Enfin, un troisième groupe (286-289), de qualité très grossière, proche de celle des amphores, n'apparaît que dans le niveau V.

Au sein des vases à liquides, on retiendra tout particulièrement une forme probablement régionale, car représentée par quatre exemplaires (292-295). Cette cruche est composée d'une panse cylindrique pour la moitié de la hauteur du vase, surmontée par un col en tronc de cône renversé pour l'autre moitié ; le bord est faiblement épaissi à l'intérieur ; une anse coudée, à section en haricot, prend naissance sous le bord et vient s'appuyer sur l'épaule ; le fond est légèrement concave. On dispose pour cette cruche d'un élément de datation solide puisque le n° 294 contenait un trésor de 268 monnaies d'or byzantines, dont la plus récente date de 647 (*Rougga III* : fig. 6). Un exemplaire est également connu en Sicile, dans un contexte du VII^e siècle (Puglisi et Sardella 1998 : fig. 2).

Catalogue :

198. Bord de bol. Pâte fine et dure, rouge (E.38) ; surface extérieure jaune très pâle (B.61) sous le bord, orange à l'intérieur. Niveau IX, sondage V, couche 19 (Inv. R.74/F-I-19).
199. Bord de bol. Pâte dure, fine, jaune-rouge (D.36) ; surface lissée à l'extérieur. Niveau IX (Inv. R.74/F-I-23).
200. Bord de bol. Pâte poreuse, assez dure, rouge (E.36). Niveau IX (Inv. R.74/F-I-27).
201. Bord de bol. Pâte assez dure et fine, rouge-jaune (E.48) ; partie supérieure de la panse extérieure beige (C.63). Niveau IX (Inv. R.74/F-I-12).
202. Bord de bol. Pâte peu dure, finement granuleuse, jaune-rouge (D.36) ; surface brun très pâle (C.62). Niveau VII, sondage I, couche 13 (Inv. R.73/F-II-24).
203. Bol. Pâte assez friable, granuleuse, peu dure, rouge-jaune (F.48) à nombreux grains de dégraissant blancs ; surface extérieure écaillée brun très pâle (B.62). Niveau VII, sondage I, couche 13 (Inv. R.73/F-II-21).
204. Bol. Pâte assez fine et dure rouge (E.36) ; surface gris-brun clair. Niveau V, sondage I, couche 10 (Inv. R.73/F-III-58).
205. Bord de forme indéterminée. Pâte dure, assez fine, brun-rouge (F.43) ; surfaces nues. Niveau V, sondage I, couche 10 (Inv. R.73/F-III-30).
206. Bord de forme indéterminée. Pâte friable, très fine, brun-gris foncé (F.61) à rares grains blancs ; surface brune (D.62 clair). Niveau VII, sondage I, couche 13 (Inv. R.73/F-II-23).
207. Bord de bol à listel. Pâte assez fine et dure rouge (E.36) à poussière blanche de dégraissant ; surface rouge (E.28) ; bande brune (C.61) large de 40 mm sous le rebord externe et s'étendant sur celui-ci. Niveau IV, sondage II, couche 7 (Inv. R.74/F-III-75).
208. Bord de bol à listel. Pâte fine, dure, rouge (F.38) à cœur devenant brune (D.41) en surface. Niveau V, sondage I, couche 10 (Inv. R.73/F-III-65).
209. Bord de bol à listel. Pâte dure et fine rouge-jaune (F.48) ; surface externe gris clair (J.78) ; guillochures obliques sous la lèvre. Niveau IV, sondage II, couche 7 (Inv. R.74/F-III-19).
210. Bord de bol à listel. Pâte fine et dure, rouge (F.36) ; surface externe gris foncé (F.10). (Inv. R.74/F-I-29).
211. Bord de bol à listel. Pâte fine, assez dure, rouge (E.36) ; sans couverte. Niveau V, sondage I, couche 10 (Inv. R.74/F-III-51).
212. Bord de bol à listel. Pâte friable, finement granuleuse, rouge-jaune (E.48) ; surface externe brun-rouge clair (D.42) limité à la lèvre et au listel. Niveau V, sondage I, couche 10 (Inv. R.73/F-II-9).
213. Bol à listel. Pâte assez dure, fine, brun-gris foncé (E.61) devenant jaune foncé (F.63) en surface ; surface brune (D.64) ; Attache de réparation au plomb. Niveau V, sondage I, couche 10 (Inv. R.72/F-III-31).
214. Bord de bol à marli. Décor de rouelles imprimées. Pâte friable brune (H.62). Niveau V, sondage V, couche 10 (Inv. R.73/F-III-17).
215. Bord de coupe. Pâte dure, fine, brun-rouge (J.42) ; surface extérieure brun clair (D.54) sous le bord. Niveau IX, sondage V, couche 19 (Inv. R.74/F-I-20).
216. Bord de coupe. Pâte cassante, assez fine, brun foncé (H.52), avec rares grains blancs ; surface brun (C.10). Niveau IX (Inv. R.74/F-I-15).

217. Bord de coupe. Pâte dure, assez fine, brun-gris foncé (E.61) ; surface gris très clair (B.90). Niveau IX, sondage V, couche 19 (Inv. R.74/F-I-24).
218. Bord de coupe. Pâte peu dure, assez fine, rouge (E.26), à poussière blanche, sans engobe. Niveau V, sondage I, couche 10 (Inv. R.72/F-III-7).
219. Bord de grand bol. Pâte dure et fine rouge (F.38) à rares grains blancs ; surfaces nues. Niveau IV, sondage I, couche 8 (Inv. R.72/F-III-34).
220. Bord de plat, peut-être imitation de sigillée africaine C5 Hayes 84 (?). Pâte finement granuleuse, assez dure, rouge-jaune (E.46) ; surfaces lissées, avec peut-être des traces d'engobe (?). Niveau V, sondage IV, couche 9 (Inv. R.74/C-III-15).
221. Bord de bol ou de cruche (?). Pâte finement granuleuse, dure, rouge (E.28) ; surface externe lissée. Niveau VI, sondage IV, couche 12 (Inv. R.74/C-III-11).

Bassins à bord à ressaut interne (= Bonifay 2004 : commune type 38)

222. Bord de bassin. Pâte assez fine, dure, brun-rouge (F.34) ; surface externe blanche (A.90), plus soutenu sur le rebord. Niveau V, sondage I, couche 10 (R.73/F-II-13).
223. Bord de bassin. Pâte finement granuleuse, dure, rouge-jaune (D.36) ; rebord teinté gris foncé (H.10) ; surface externe rouge (E.38). Niveau VI, sondage I, couche 12 (Inv. R.74/F-III-67).
224. Bord de bassin. Pâte finement feuilletée, assez fine et dure, rouge-jaune (E.48) ; surface de même teinte. Niveau V, sondage I, couche 10 (Inv. R.74.F-III-68).
225. Bord de bassin. Pâte dure et finement granuleuse, feuilletée, rouge (F.28) ; sans couverte. Niveau VI, sondage I, couche 12 (Inv. R.72/F-III-18).
226. Bord de bassin. Pâte dure et fine rouge-jaune (E.46) ; surface externe lissée, mate, rouge-jaune (E.48) ; rebord rouge pâle (C.41) ; surface interne nue. Niveau V, sondage I, couche 10 (Inv. R.74/F-III-71).
227. Bord de bassin. Pâte finement granuleuse, assez fine et dure, brun-rouge (E.44) ; surface interne à bandes brun très pâle (C.63) irrégulières ; rebord jaune pâle (E.82), surface externe nue. Niveau V, sondage I, couche 10 (Inv. R.74/F-III-70).
228. Bord de bassin. Pâte dure et fine rouge-jaune (E.48) ; surfaces lissées sans couverte. Lame mince n° 6169 (*infra*, tabl. IX). Niveau VI, sondage I, couche 12 (Inv. R.73.F-III-16).
229. Bord de bassin. Pâte finement granuleuse, assez dure, rouge (E.28) ; surface externe brun pâle (C.61). Niveau V, sondage I, couche 10 (Inv. R.73/F-III-45).
230. Bord de bassin. Pâte peu dure, finement granuleuse, jaune-rouge (D.36) à rares grains de dégraissant blancs ; rebord externe gris clair (C.10). Niveau V, sondage I, couche 10 (Inv. R.73/F-II-15).
231. Bord de bassin. Pâte dure et fine rouge-jaune (E.46) ; rebord brun pâle (C.61) ; extérieur rouge-jaune (E.46). Niveau V, sondage I, couche 10 (Inv. R.73/F-III-15).
232. Bord de bassin. Pâte assez dure, granuleuse, rouge (E.28) à grains de dégraissant blancs ; surfaces nues ; rebord brun très pâle (C.54 jaune). Niveau VI, sondage VI, couche 12 (Inv. R.74/F-III-16).
233. Bord de bassin. Pâte assez dure, fine, jaune-rouge (D.48) ; rebord gris clair (B.81). Niveau VI, sondage I, couche 12 (Inv. R.73/F-III-47).
234. Bord de bassin. Pâte dure, assez fine, brun-rouge foncé (J.34) à grains noirs ; rebord gris clair (B.10) ; surface externe rouge (E.26). Niveau VI, sondage I, couche 12 (Inv. R.72/F-III-21).
235. Bord de bassin. Pâte dure et fine rouge-jaune (E.48) ; surface externe gris-brun clair (D.81), plus sombre sur le rebord. Niveau V, sondage I, couche 10 (Inv. R.73/F-III-48).
236. Bord de bassin. Pâte finement feuilletée, assez dure, rouge (D.38) ; rebord brun pâle (E.61). Niveau VI, sondage I, couche 12 (Inv. R.73/F-III-46).
237. Bord de bassin. Pâte fine, dure, rouge-jaune (F.48) à poussière blanche ; surface externe brun pâle (C.61), irrégulière. Niveau V, sondage V, couche 10 (Inv. R.74/B-III-26).
238. Bord de bassin. Pâte assez fine, poreuse, dure, rouge (E.28) ; extérieur du bord beige-rose (E.52). Niveau V, sondage I, couche 10 (Inv. R.72/F-II-27).
239. Bord de bassin. Pâte fine, rouge (F.38) ; surface externe brun pâle (C.61). Niveau V, sondage I, couche 10 (Inv. R.72/F-II-29).
240. Bord de bassin. Pâte fine et dure, un peu granuleuse, rouge (F.38) ; surface interne brun-rouge (D.34) ; rebord brun très pâle (B.62) ; surface externe jaune-rouge (D.36). Niveau VI, sondage I, couche 12 (Inv. R.74/F-III-72).
241. Bord de bassin. Pâte friable, feuilletée, assez fine, rouge-jaune (F.36) devenant grise (D.10) en surface ; haut du rebord gris clair (C.10). Niveau V, sondage I, couche 10 (Inv. R.72/F-II-26).

Rougga I

242. Bord de bassin. Pâte dure et fine rouge (D.38) légèrement poreuse ; surface externe brune (D.62). Niveau VI, sondage I, couche 12 (Inv. R.73/F-III-44).
243. Bord de bassin. Pâte finement granuleuse, poreuse, rouge-jaune (F.36) à grains de dégraissant blancs ; surface interne rouge (D.38) ; rebord gris clair (C.90) ; surface externe brun-rouge (D.44 clair). Niveau V, sondage I, couche 10 (Inv. R.74/F-III-69).
244. Bord de bassin. Pâte assez dure et fine, brun-rouge (F.43) ; surface interne brune (D.62), mate, externe rouge (E.28). Niveau V, sondage V, couche 10 (Inv. R.74/F-III-73).
245. Bord de bassin. Pâte dure, feuilletée, rouge (E.28) ; surface externe rouge (E.28) ; rebord teint brun clair (D.54). Niveau VI, sondage I, couche 12 (Inv. R.72/F-III-17).
246. Bord de bassin. Pâte fine et dure rouge-jaune (F. 36) à poussière blanche de dégraissant ; surface jaune-rouge (D.48) ; rebord gris (D.10). Niveau V, sondage I, couche 10 (Inv. R.74/F-III-74).
247. Bord de bassin. Pâte assez dure, rouge (E.38) à rare poussière blanche de dégraissant ; rebord externe beige-rose (C.52). Niveau V, sondage I, couche 10 (Inv. R.72/F-II-28).
248. Bord de bassin. Pâte assez fine et dure rouge-jaune (E.48) avec rares grains de dégraissant blancs ; surface externe gris très clair (B.90). Lame mince n° 6120 (*infra*, tabl. IX). Niveau IV, sondage I, couche 7 (Inv. R.73/F-III-41).
249. Fond de bassin (?). Pâte assez fine, dure, rouge (E.38) ; surface interne jaune-rouge (D.36). Niveau V, sondage II, couche 9 (Inv. R.74/F-III-17).
250. Fond de bassin (?). Pâte brun-rouge. Même objet que 222 (?). Niveau V, sondage I, couche 10 (Inv. R.73/F-II-14).
251. Fond de bassin (?). Pâte peu dure et finement granuleuse rouge (E.28). Niveau V, sondage V, couche 10 (Inv. R.74/B-III-7).

Grands bols hémisphériques à lèvre épaissie

252. Bord de bol hémisphérique. Pâte assez dure, très fine, jaune-rouge (B.36) ; sans couverte. Niveau IV, sondage I, couche 7 (Inv. R.72/F-III-23).
253. Bord de bol hémisphérique. Pâte dure, fine, rouge (E.28) à grains blancs ; surface externe brun très pâle (C.62). Niveau IV, sondage I, couche 8 (Inv. R.72/F-III-25).
254. Bord de bol hémisphérique. Pâte dure, assez fine, rouge-jaune (E.28) ; sans couverte. Niveau IV, sondage I, couche 8 (Inv. R.72/F-III-26).
255. Bord de bol hémisphérique. Pâte assez dure et fine, rouge (E.28) ; surface externe brun-rouge (E.32). Niveau IV, sondage I, couche 8 (Inv. R.72/F-III-24).
256. Bord de bol hémisphérique. Pâte assez dure et fine rouge (F.38) ; surface externe brun pâle (C.61). Niveau V, sondage I, couche 10 (Inv. R.72/F-III-36).
257. Bord de bol hémisphérique. Pâte assez peu dure, granuleuse, rouge (E.28 clair) ; surfaces lissées ; bande jaune pâle (A.61 plus blanc) large de 30 mm sous le rebord. Niveau V, sondage V, couche 10 (Inv. R.74/B-III-4).
258. Bord de bol hémisphérique. Pâte dure et assez fine rouge (E.36) ; couverte externe rose (C.52). Niveau V, sondage I, couche 10 (Inv. R.72/F-III-35).

Autres formes

259. Bord de bassin. Pâte fine, peu dure, rouge (D.38), à poussière blanche ; rebord brun très clair (B.62) ; surfaces nues. Niveau V, sondage VI, couche 9 (Inv. R.74/F-III-9).
260. Bord de bassin. Pâte dure assez fine rouge (E.38) ; rebord brun-gris foncé (E.61) ; surfaces nues. Niveau V, sondage I, couche 10 (Inv. R.73/F-III-40).
261. Bord de bassin (?). Pâte fine et dure rouge (F.38) ; surface externe brun-rouge clair (D.52). Niveau V, sondage I, couche 10 (Inv. R.73/F-III-60).
262. Bord de bassin. Pâte dure et fine brun-rouge (F.44) ; couverte externe rose (C.52). Niveau IV, sondage I, couche 7 (Inv. R.74/F-III-11).
263. Bord de bassin. Pâte assez dure et fine brun-rouge (F.44) ; couverte externe rose (C.52 brunâtre). Niveau IV, sondage II, couche 8 (Inv. R.74/F-III-13).
264. Bord de bassin. Pâte finement feuilletée et granuleuse, assez dure, rouge (E.36) ; surface externe brun très pâle (C.62 foncé). Niveau VII, sondage I, couche 13 (Inv. R.73/F-II-25).
265. Bord de bassin. Pâte assez dure rouge (E.36) à petits grains de dégraissant blancs ; surface externe brun-rouge clair (C.32) irrégulièrement appliqué. Niveau VII, sondage I, couche 13 (R.73/F-II-11).

266. Bord de bassin. Pâte fine et dure, micacée, rouge (F.26) ; surface externe irrégulière rose (C.52). Niveau IV, sondage I, couche 8 (R.73/F-III-22).

Couvercles

267. Bord de couvercle. Pâte assez fine, jaune-rouge (D.36) ; bandes polies sur la surface extérieure. Niveau V, sondage I, couche 10 (R.73/F-III-57).
268. Bord de couvercle. Pâte très fine, assez dure, jaune-rouge (D.36) ; surface jaune-rouge (D.36) à bandes polies. Niveau V, sondage I, couche 10 (Inv. R.73/F-III-55).
269. Bord de couvercle. Pâte finement feuilletée, fine, dure, brun-rouge (F.43) ; surface brun-rouge (D.44), plus pâle sur le rebord. Niveau V, sondage I, couche 10 (R.73/F-III-64).
270. Bord de couvercle. Pâte fine, assez dure, brun-rouge (E.44) ; surface brun-rouge (D.44). Niveau IV, sondage I, couche 8 (Inv. R.73/F-III-63).
271. Bord de couvercle. Pâte finement argileuse, assez dure et fine, rouge-jaune (F.48) ; surface externe gris-brun (D.61). Niveau V, sondage I, couche 10 (Inv. R.73/F-III-50).
272. Bord de couvercle. Pâte assez fine et dure, rouge (E.38) ; surface mat rouge (E.28 clair). Niveau V, sondage V, couche 11 (Inv. R.74/B-III-3).
273. Bord de couvercle. Pâte finement granuleuse, assez dure, brun-rouge (E.34) ; surfaces nues lissées à l'extérieur ; rebord rouge faible (E.22). Niveau V, sondage III, couche 10 (Inv. R.74/C-III-10).
274. Bord de couvercle. Pâte dure et fine, jaune-rouge (D.36) ; surface externe brune (D. 62). Niveau V, sondage I, couche 10 (Inv. R.73/F-III-69).
275. Bord de couvercle. Pâte peu résistante, finement granuleuse, brun-rouge foncé (J.42) ; rebord gris-jaunâtre (non codé) ; surfaces lissées nues. Niveau VI, sondage IV, couche 12 (R.74/B-III-21).
276. Bord de couvercle. Pâte fine, poreuse, rouge (F.38) ; surfaces lissées ; rebord externe gris clair (B.81). Niveau VI, sondage IV, couche 12 (Inv. R.74/C-III-14).
277. Bord de couvercle. Pâte à cassure irrégulière, assez fine, peu dure, rouge (H.38) ; surface rouge (H.38), extérieur du bord gris (D.10). Niveau VI, sondage I, couche 12 (R.72/F-III-28).
278. Bord de couvercle. Pâte finement granuleuse, dure jaune-rouge (D.36) ; rebord brun-rouge clair (D.52) ; surface nues. Niveau V, sondage I, couche 10 (Inv. R.72/F-III-29).
279. Bord de couvercle. Pâte assez dure, fine, rouge-jaune (F.48) ; rebord brun-rouge clair (D.52) ; surfaces nues. Niveau VI, sondages VI, couche 12 (Inv. R.74/F-III-12).
280. Bord de couvercle. Pâte assez dure, fine, brun-rouge (E.34), plus sombre en surface, surface jaune pâle (B.72) sur le rebord, brun-rouge (E.52) ailleurs. Niveau V, sondage V, couche 10 (Inv. R.72/F-III-11b).
281. Bord de couvercle. Pâte sableuse, assez fine et dure, rouge (E.28) ; rebord rose (C.52) ; surfaces nues et lissées. Niveau V, sondage III, couche 10 (Inv. R.71/F-III-30).
282. Bord de couvercle. Pâte dure finement granuleuse, rouge (F.38), à poussière blanche ; rebord brun pâle (C.61) ; surfaces nues. Niveau V, sondage VI, couche 9 (Inv. R.74/F-III-23).
283. Bord de couvercle. Pâte fine et dure, jaune-rouge (D.36) ; bord externe brun-rouge clair (D.52). Niveau VI, sondage I, couche 12 (Inv. R.73/F-III-28).
284. Bord de couvercle. Pâte finement granuleuse assez dure rouge (F.18) ; surfaces parsemées de petits trous, apparemment nues ; traces de tournassage internes. Niveau V, sondage I, couche 10 (Inv. R.74/F-III-55).
285. Bord de couvercle. Pâte poreuse, granuleuse, brun-rouge (E.44) à grains blancs ; surfaces nues lissées. Niveau IV, sondage I, couche 8 (Inv. R.74/F-III-43).
286. Bord de couvercle. Pâte cassante, poreuse, brune (D.62 clair) ; surface gris clair (B.81 clair), plus soutenu sur le rebord. Niveau V, sondage I, couche 10 (Inv. R.72/F-III-9).
287. Bord de couvercle. Pâte dure, granuleuse rouge (E.36), à nombreuse poussière blanche de dégraissant ; surface brun très pâle (B.62). Niveau V, sondage II, couche 10 (Inv. R.74/F-III-10).
288. Bord de couvercle. Pâte assez peu dure, granuleuse, rouge-jaune (F.36) ; surfaces nues. Niveau V, sondage VI, couche 9 (Inv. R.74/F-III-25).
289. Bord de couvercle. Pâte friable et fine jaune-rouge (C.48) à gros grains de dégraissant blancs ; surface externe brun très pâle (C.84). Niveau V, sondage I, couche 10 (Inv. R.73/F-III-43).

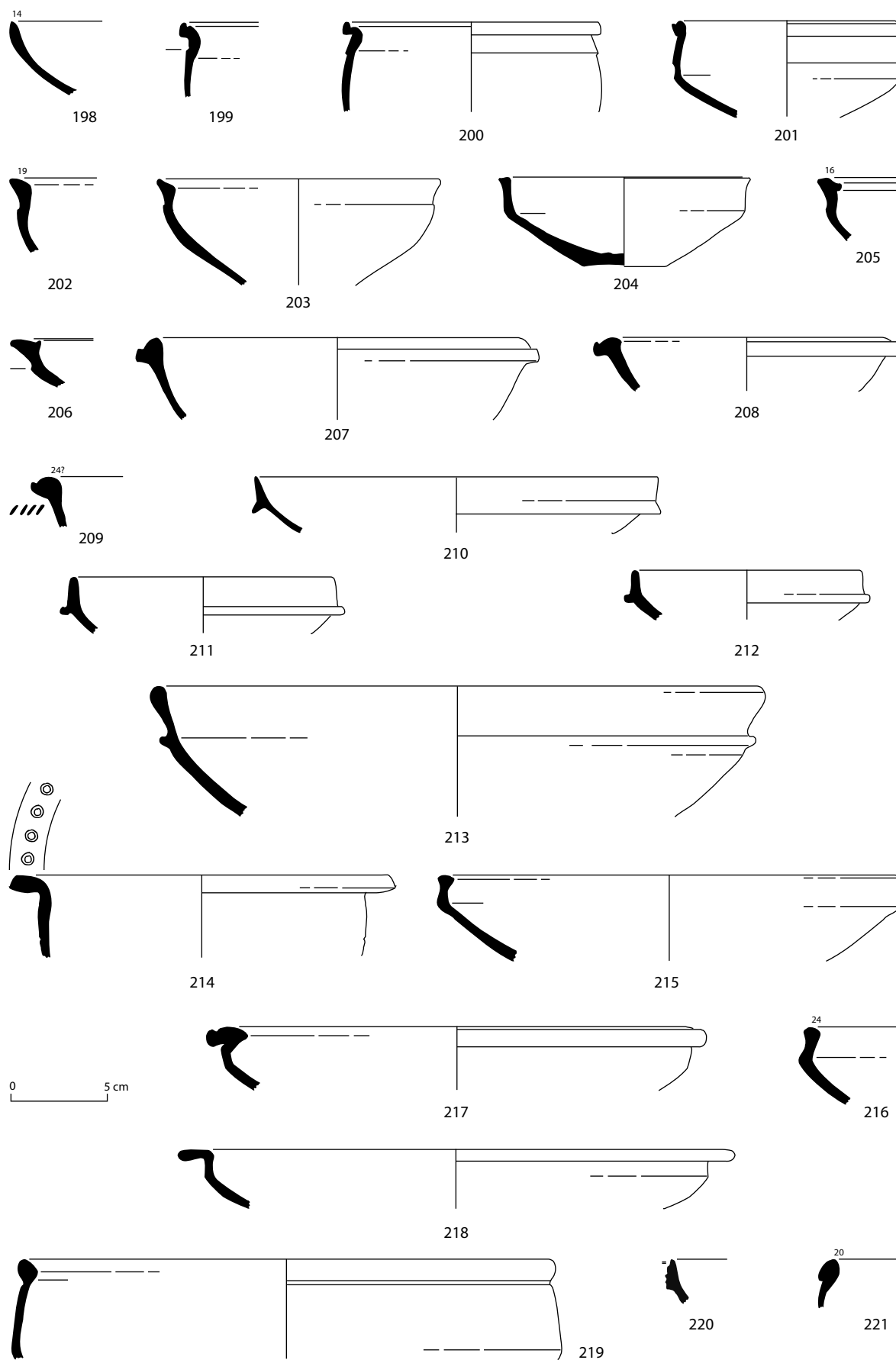

Fig. 17 : Céramique antique. Céramiques communes africaines (R. Guéry/M. Bonifay).

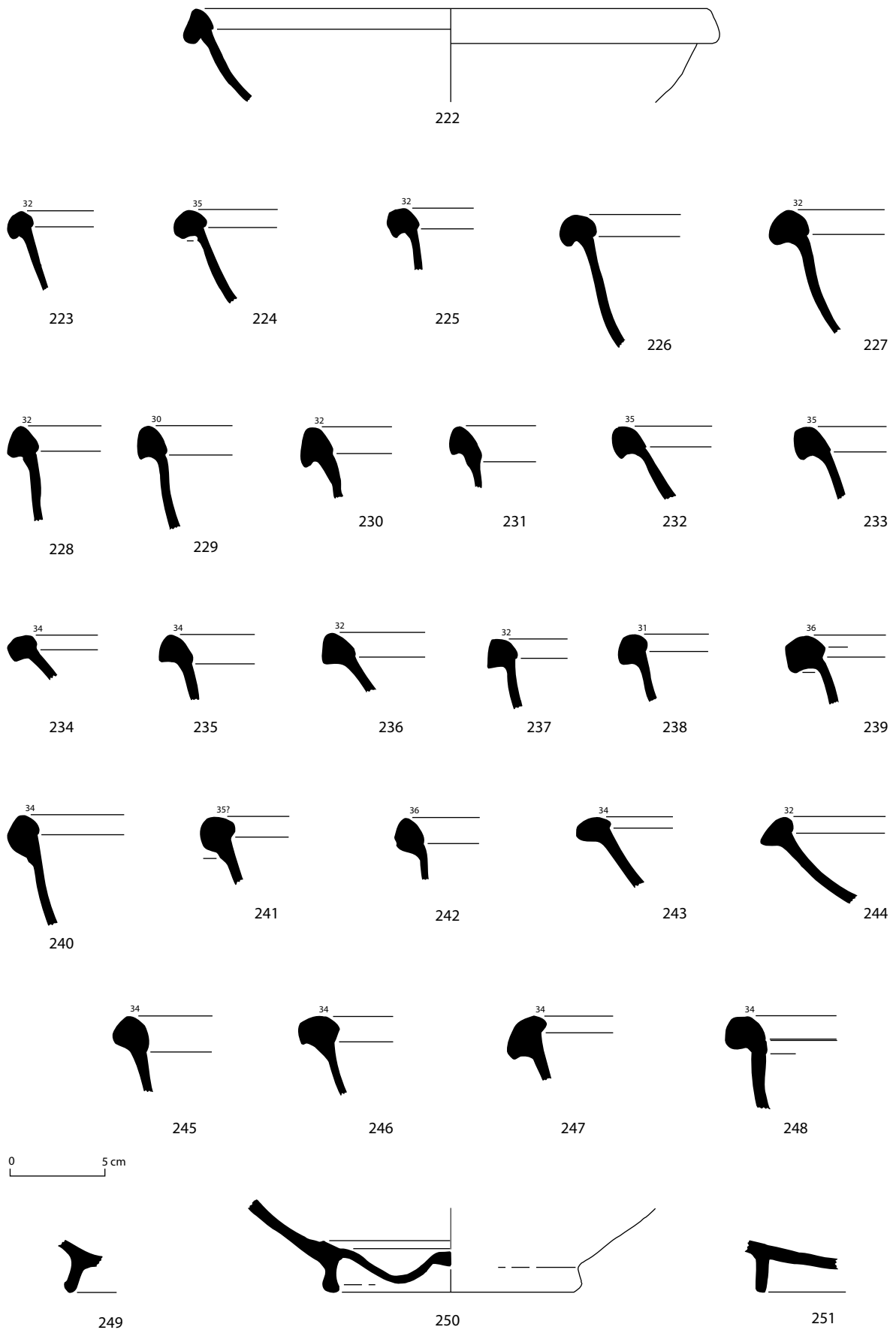

Fig. 18 : Céramique antique. Céramiques communes africaines. Bassins à bord renflé à ressaut interne (R. Guéry/M. Bonifay).

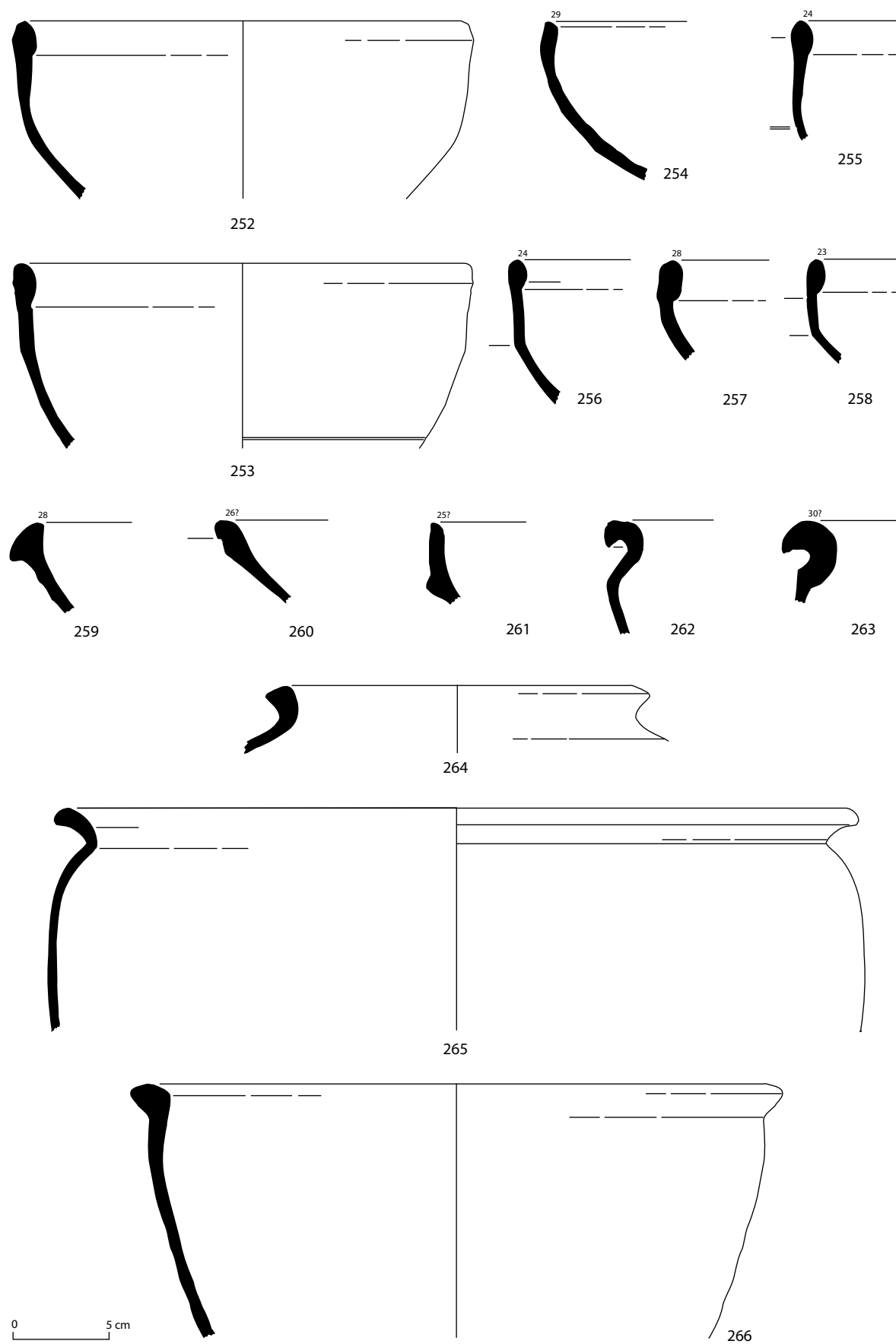

Fig. 19 : Céramique antique. Céramiques communes africaines (R. Guéry/M. Bonifay).

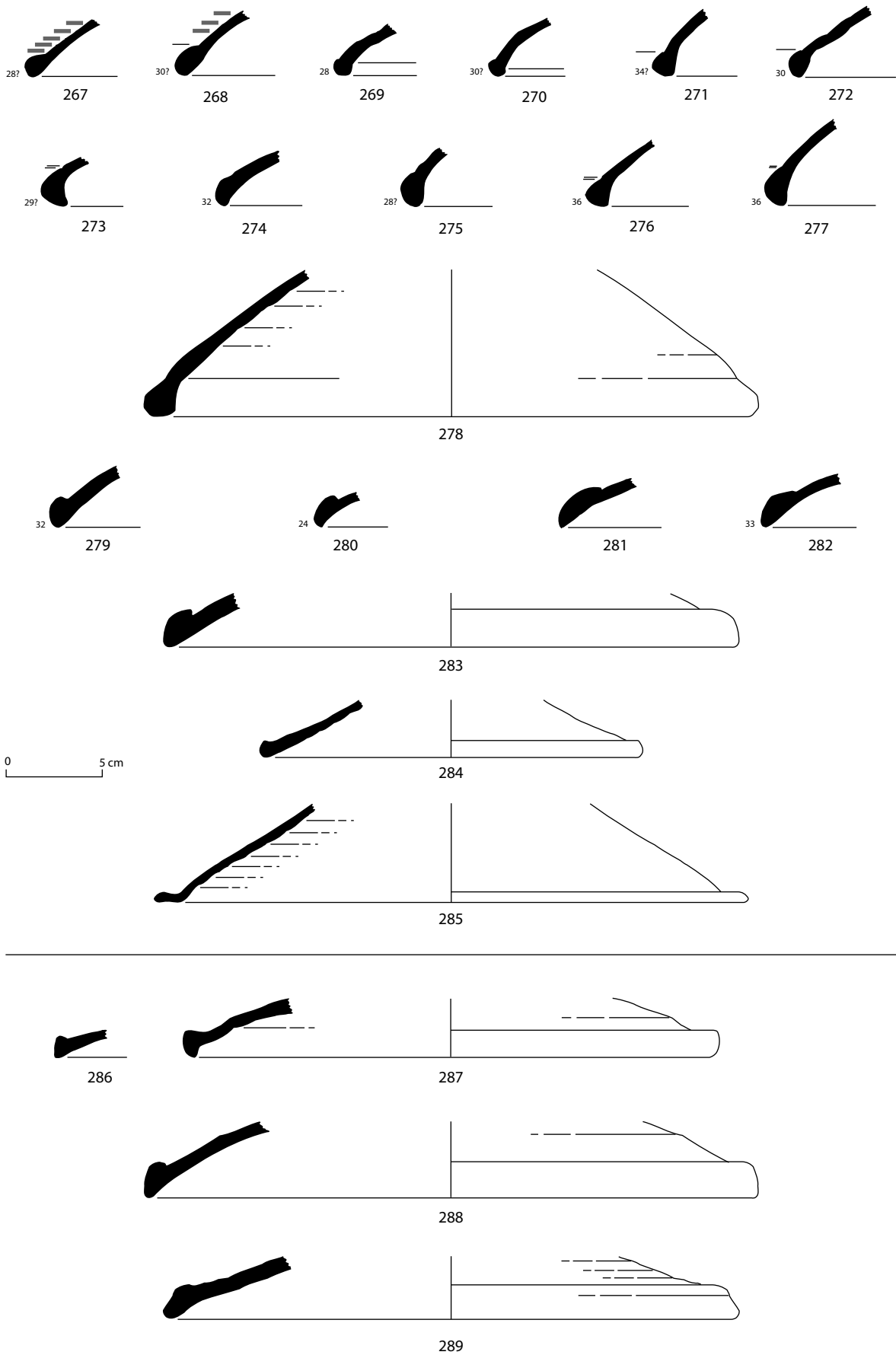

Fig. 20 : Céramique antique. Céramiques communes africaines. Couvertres (R. Guéry/M. Bonifay).

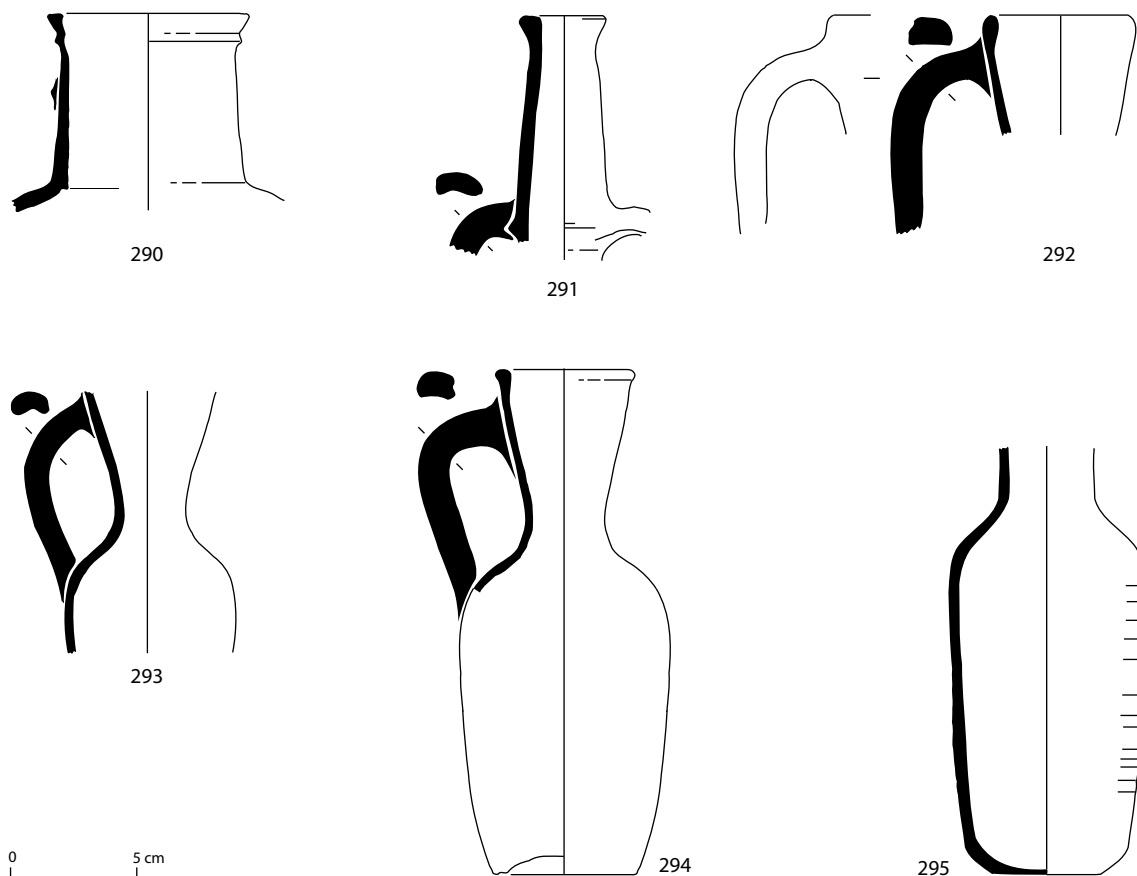

Fig. 21 : Céramique antique. Céramiques communes africaines. Cruches (R. Guéry/M. Bonifay).

Cruches

290. Bord de cruche, trace d'attache d'anse. Pâte granuleuse, dure, brun-gris foncé (E.61) ; surface grise (B.82).

Niveau IX, sondage V, couche 19 (Inv. R.74/F-I-18).

291. Col de cruche. Pâte fine et dure rouge (E.36) ; surfaces lissées et nues.

Niveau VII, sondage I, couche 13 (Inv. R.73/F-II-19).

292. Bord de cruche. Pâte fine et dure rouge (E.28) ; surface nue.

Niveau VII, sondage III, couche 13 (Inv. R.74/C-III-12).

293. Col de cruche. Pâte dure et fine rouge (E36) ; surface externe jaune-rouge (D.46).

Niveau VII, sondage I, couche 13 (Inv. R.73/F-II-18). Lame mince n° 6172 (*infra*, tabl. IX).

294. Cruche. H. 200 mm ; D. 84 mm. Pâte peu dure mais fine, brun-rouge clair (D.42) ; surface jaune pâle (A.83). Contenait un trésor monétaire de la première moitié du VII^e siècle (Rougga III : 12, fig. 6).

Niveau V, sondage I, couche 10 (Inv. R.72.143).

295. Panse de cruche. Pâte peu dure, assez fine, brun-rouge clair (D.43) ; surface fragile presque entièrement disparu gris clair (F.78 jaune).

Niveau V, sondage I, couche 10 (Inv. R.74/F-III-8).

Céramique modelée (fig. 22)

La céramique modelée se répartit en trois catégories.

a) Un seul récipient (296), peut-être plutôt modelé/tourné que strictement modelé, a pu être attribué à une importation de l'île de Pantelleria, avec sa pâte caractéristique riche en inclusions volcaniques. Il s'agit d'une forme de marmite connue à Sabratha à la fin du I^{er} siècle av. J.-C. (Dore 1989 : fig. 64, n° 307) mais qui apparaît à Rougga dans un contexte de la fin du I^{er} siècle apr. J.-C. (niveau IX).

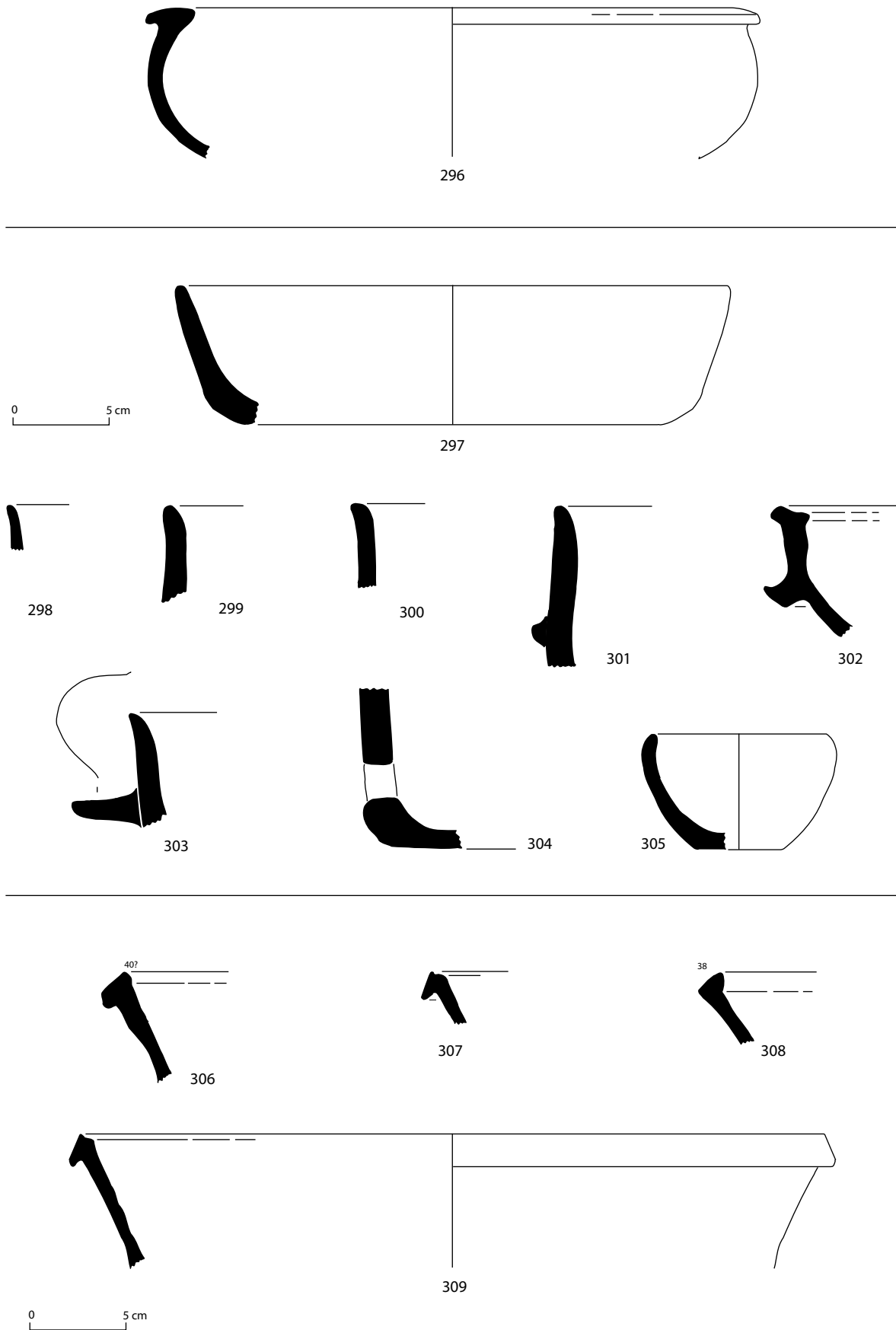

Fig. 22 : Céramique antique. Céramiques modelées. Pantelleria (296), libyco-punique (297-305), « calcitic ware » (306-309) (R. Guéry/M. Bonifay).

b) La catégorie la plus abondante correspond à la « céramique modelée à engobe lustré » (Bourgeois 1977) = Rood handgevormd aardewerk (Van der Werff 1982) : cette vaisselle de table issue de la tradition libyco-punique est surtout caractéristique de la Byzacène (Morel 1996-1998). Cette céramique est particulièrement bien attestée dans les nécropoles du Sahel aux III^e-II^e siècles av. J.-C. (Ben Younés 1988) et, selon J. H. Van der Werff (1984), le développement de la production de céramique culinaire tournée au début du I^{er} siècle apr. J.-C. aurait porté un coup fatal aux débouchés des productions modelées en milieu urbain. De fait, l'ensemble des tessons récoltés à Rougga provient du niveau XII. Le répertoire de formes attesté à Rougga comprend des vases à feu (297-303), un brasero (304) et un bol (305).

c) Enfin, une troisième catégorie est représentée par la céramique modelée à inclusions de calcite = « Calcitic ware » (Peacock 1984 : fabric 1.3) = Late Roman Cooking Ware 5 (Hayes 1976 ; voir également Bonifay, Capelli et Polla 2002-2003 et Bonifay 2004 : 75). Cette céramique culinaire (marmites, plats et couvercles) à base couverte de grains de calcite : « grits » (Hayes 1976 : 97) est répandue, du IV^e au VII^e siècle, dans toute la Tunisie septentrionale avec un répertoire de formes très restreint : couvercles coniques, marmites et plats à parois cylindriques. C'est à titre d'hypothèse que nous proposons de rattacher à cette catégorie les plats à cuire de Rougga (306-309), de grande taille (D. : 38-40 cm), avec un bord de section triangulaire, à lèvre pendante, et des parois rectilignes et obliques ; le fond n'étant pas conservé, on ignore s'il portait des grains de calcite sur sa face inférieure. Ils apparaissent seulement dans les contextes post-byzantins (niveau IV) (voir également *infra*, chapitre G-2 par L. Vallauri).

Catalogue :

Céramique de Pantelleria

296. Marmite *Sabratha* 307. Pâte friable, gros grains blancs, âme gris brun clair (D.61) devenant brun-rouge en surface (E.44), extérieur mat, rouge-jaune (F.46), fond et lèvre noircis.
Niveau IX, sondage V, couche 19 (R.74/F-I-17).

Céramique modelée de tradition libyque

297. Bord de marmite. Pâte fragile, poreuse, grossière, gris très foncé (J.90), à grains de sable blancs ; surface avec plages de tonalité rosâtre à brune.

Niveau XII, sondage V, couche 25 (Inv. R.74/F-O-2).

298. Marmite. Pâte granuleuse assez dure, rouge-jaune (E.46), surface rouge (E.18 clair) ; surface rouge (E.18 clair).

Niveau XII, sondage V, couche 25 (Inv. R.74/B-O-18).

299. Marmite. Pâte granuleuse, cassante, brun-rouge (E.52) ; surfaces rouges (E.28).

Niveau XII, sondage V, couche 25 (Inv. R.74/B-O-17).

300. Marmite. Pâte friable, poreuse, brun-rouge (F.52 plus vif) ; surfaces de même teinte.

Niveau XII, sondage V, couche 25 (Inv. R.74/B-O-23).

301. Marmite. Pâte très poreuse, gris très foncé (H.90), assez peu dure ; surfaces rouges (E.26).

Niveau XII, sondage V, couche 25 (Inv. R.74/B-O-27).

302. Marmite. Pâte cassante, friable, à rares mais gros grains de sable, brun-gris (F.62) ; surfaces grossièrement lissées.

Niveau XII, sondage V, couche 25 (Inv. R.74/F-I-22).

303. Marmite. Pâte cassante, granuleuse, friable, gris très foncé (H. 90 devenant brun vif (E.56) en surface ; surfaces rouges.

Niveau XII, sondage V, couche 25 (Inv. R.74/F-O-1).

304. Brasero (*kānūn*). Pâte grossière, poreuse mais assez dure, brun olive (F.74) ; surfaces gris très clair (B.90).

Niveau XII, sondage V, couche 25 (Inv. R.74/B-O-15).

305. Bol. H. 60 mm ; D. 100 mm. Pâte assez dure, poreuse et granuleuse, brun-gris foncé (F.61) ; surfaces brun clair (D.54).

Niveau XII, sondage V, couche 25 (Inv. R.74/B-O-16).

« Calcitic ware »

306. Marmite. Pâte fragile, cassante, granuleuse, brun-rouge (E.52) avec gros grains de dégraissant blancs ; surfaces nues enduites de suie.

Niveau IV, sondage I, couche 7 (Inv. R.73/F-III-27).

307. Marmite. Pâte proche de celle de la poterie modelée, friable, fragile, jaune-rouge (D.46) avec gros grains de sable ; surfaces nues.

Niveau IV, sondage I, couche 8 (Inv. R.74/F-III-35).

308. Marmite. Pâte peu dure, poreuse et granuleuse brun-jaune (D.72) à poussière grise ; surfaces nues enduites de suie. Niveau IV, sondage I, couche 7 (Inv. R.74/F-III-27).

309. Marmite. Pâte rouge-jaune (F.36) ; surfaces grossièrement lissées autour, sans couverte. Niveau IV, sondage I, couche 8 (Inv. R.74/F-III-34).

Amphores (fig. 23-25)

Le niveau XII pré-romain livre, en plusieurs exemplaires (**311-317**), un seul type d'amphore, Maña C2B, bien connu au III^e siècle av. J.-C. (cf. Ramon Torres 1995).

La situation est plus complexe à l'époque romaine.

a) Tout d'abord, il convient de noter que les seules amphores d'importation extra-provinciales sont des conteneurs campaniens de type Dressel 2/4 dont un fragment apparaît dans le niveau IX (**310**).

b) Ensuite, un certain nombre de types témoignent d'un commerce régional ou intra-provincial. Il s'agit d'amphores Van der Werff 3 (**318-320**), originaires du Sahel, et d'une amphore Tripolitaine I (**321**), provenant peut-être de la région de *Lepcis Magna*, toutes associées dans les niveaux de la fin du I^{er} siècle (niveau IX). Pour l'époque sévérienne, on relève la présence d'amphores Africaines I (**323**) et IIA (**322**) produites entre Nabeul et *Thaenae*.

c) L'époque tardive livre non seulement des amphores à large diffusion (**324-325**) provenant peut-être de Salakta, comme le type Keay 61C (**325**) bien attesté sur l'atelier de Henchir ech Chekaf (Nacef 2007 : fig. 3, n° 11-14, type Ech Chekaf II.1), mais également une amphore moins connue, le type Keay 34 (**326-328, 333-334, 339-340**). Ce type d'amphore (Keay 1984 : fig. 98, n° 1 ; le n° 2 n'appartient peut-être pas au même type) est passé un peu inaperçu car il est représenté en petit nombre sur les marchés de Méditerranée occidentale. Nous en connaissons maintenant deux exemplaires complets (**339-340**). De fait, cette amphore est très fréquente sur le littoral tunisien entre la Chebba et Salakta (Bonifay *et al.* 2002-2003 : fig. 14, n° 186-194) et il y a fort à parier que les ateliers doivent se situer dans l'arrière-pays d'*Acholla*. La pâte est assez caractéristique, rouge carmin, avec de nombreuses cavités jaunes de micro-fossiles ; c'est également la pâte de la plupart des céramiques communes de Rougga (cf. *infra*, chapitre G-3 par Cl. Capelli). La trace de doigt à l'intérieur du col, au niveau de l'attache supérieure de l'anse, rappelle une particularité bien connue des amphores tripolitaines. Les n° **339-340** sont associés à Rougga dans le niveau VI, daté de la première moitié du VI^e siècle. On peut toutefois se demander si cette datation n'est pas trop haute car beaucoup de fragments sont associés en prospection à des sigillées africaines du VII^e siècle (Bonifay *et al.* 2002-2003 : fig. 18, n° 269-270) ; le type est également présent dans le même horizon chronologique à Sant'Antonino (Murialdo 2001 : pl. 9, n° 40), sur le site de Giarranauti en Sicile (Basile 1996 : fig. 8) ainsi qu'à Marseille (Bonifay 2004 : 143). Une inscription peinte sur un exemplaire découvert en Roumanie pourrait indiquer (?) que ce conteneur était « utilisé spécialement pour le vin » (Opaïț 1997-1998 : 58, n° 32).

d) Enfin, un curieux problème de datation est posé par l'amphore n° **341**. Cette amphore se rattache au type *Uzita* Pl. 52, 10 (Van der Werff 1982 : 185) et dont des rebuts de cuisson ont été découverts sur plusieurs ateliers de la région de Salakta, en particulier Bir Abbad (Peacock, Bejaoui et Ben Lazreg 1989 : 189 et fig. 11, n° 1, 4, 6 ?), El Hri 1 (Peacock, Bejaoui et Ben Lazreg 1989 : fig. 13, n° 26) et Salakta même (Peacock, Bejaoui et Ben Lazreg 1989 : fig. 17, n° 1 et 2 ; voir désormais Nacef 2015). Alors que toutes les autres attestations rangent cette amphore aux côtés des productions classiques africaines précoces (Bonifay 2004 : 103-105), le contexte stratigraphique de l'exemplaire de Rougga (**341**) est totalement aberrant : cette amphore a été réutilisée comme sarcophage dans une nécropole post-byzantine datant au plus tôt de la deuxième moitié du VII^e siècle (niveau IV, couche 7 : Guéry 1985 : fig. 4, e).

Le niveau V livre un certain nombre de couvercles d'amphores (**335-338**). Ces couvercles, dont le détail de la forme peut être assez variable, ont tous en commun une base étroite (D. : 6-10 cm), surmontée d'une collerette aplatie plus ou moins large (D. : 10-18 cm) ; le sommet du couvercle est généralement conique, parfois percé avant cuisson de trous d'aération et terminé par un bouton.

Ces couvercles, qui n'ont pas été signalés à Carthage, sont très fréquents dans le nord du golfe d'Hammamet aux VI^e-VII^e siècles (Bonifay 2004 : 278). Les couvercles percés peuvent être mis en relation avec une production viticole (trous de fermentation ?).

Catalogue :

Amphore italique

310. Anse d'amphore italique Dressel 2/4. Pâte assez dure, brun vif (E.56), à grains blancs et bruns ; surface brun très pâle (C.62).

Niveau IX, sondage V, couche 19 (Inv. R.74/F-I-6).

Amphores puniques et néo-puniques

311. Bord d'amphore punique Maña C2B (Ramon 7.4.2.1 ?). Pâte dure, assez poreuse, brun-rouge (F.42), jaune-rouge au cœur (D.46).

Niveau XII, sondage V, couche 25 (Inv. R.74/F-O-3).

312. Bord d'amphore punique Maña C2B (Ramon 7.4.2.1 ?). Pâte assez dure, légèrement poreuse, rouge-jaune (E.48) ; surface externe gris clair (J.78).

Niveau XII, sondage V, couche 25 (Inv. R.74/F-O-5).

313. Bord d'amphore punique Maña C2B (Ramon 7.4.2.1 ?). Pâte dure, assez fine, brun foncé (H.52), plus clair en surface ; surface brun très pâle (C.64).

Niveau XII, sondage V, couche 25 (Inv. R.74/F-O-6).

314. Bord d'amphore punique Maña C2B (Ramon 7.4.3.1 ?). Pâte très dure, brun rouge (D.44/E.42), brun foncé au cœur (H.41) ; surface orange (C.52).

Niveau XII, sondage V, couche 25 (Inv. R.74/F-O-7).

315. Bord d'amphore punique Maña C2B (Ramon 7.4.3.1 ?). Pâte dure rouge (E.36) ; surface gris clair (J.78).

Niveau XII, sondage V, couche 25 (Inv. R.74/F-O-9).

316. Bord d'amphore punique Maña C2B (Ramon 7.5.2.1 ?). Pâte dure, assez fine, brun-rouge (E.44) ; surface extérieure brun très pâle (B.62).

Niveau XII, sondage V, couche 25 (Inv. R.74/F-O-10).

317. Bord d'amphore punique Maña C2B (?). Pâte dure, fine, jaune-rouge (D.36) ; surface externe jaune très pâle (B.61).

Niveau XII, sondage V, couche 25 (Inv. R.74/F-O-8).

318. Bord d'amphore néo-punique Van der Werff 3. Pâte fine et dure rouge (D.38) ; surface extérieure brun très pâle (C.62).

Niveau IX, sondage V, couche 19 (Inv. R.74/B-O-30).

319. Bord d'amphore néo-punique Van der Werff 3. Pâte fine et dure, jaune-rouge (D.36) ; surface brun très pâle (A.62).

Niveau IX, sondage V, couche 19 (Inv. R.74/B-O-28).

320. Bord d'amphore néo-punique Van der Werff 3. Pâte dure et fine, brun-rouge (F.43) ; surface brun très pâle (B.62).

Niveau IX, sondage V, couche 19 (Inv. R.74/B-O-29).

Amphores africaines classiques

321. Bord d'amphore Tripolitaine I. Pâte dure et assez fine, rouge (E.28) à petits grains blancs ; surface externe gris foncé (F.10). Lane mince n° 6645 (*infra*, tabl. IX).

Niveau IX, sondage V, couche 19 (Inv. R.74/F-I-1).

322. Bord d'amphore Africaine II A « con gradino ». Pâte très fine, pure, rouge-jaune (E.48) ; surface externe jaune pâle (C.82).

Niveau VIII, sondage I, couche 15 (Inv. R.73/F-II-11).

323. Fond d'amphore Africaine I (?). Pâte dure, assez fine, rouge-jaune (F.36) à petits grains blancs ; surface brun très pâle (C.62).

Niveau VIII, sondage I, couche 15 (Inv. R.73/F-III-5).

Amphores africaines tardives

324. Bord d'amphore Keay 61E. Pâte dure et fine brun-rouge (F.43) à rares grains de dégraissant blancs ; surface grise (D.10) en partie effacé.

Niveau V, sondage I, couche 10 (Inv. R.74/F-III-2).

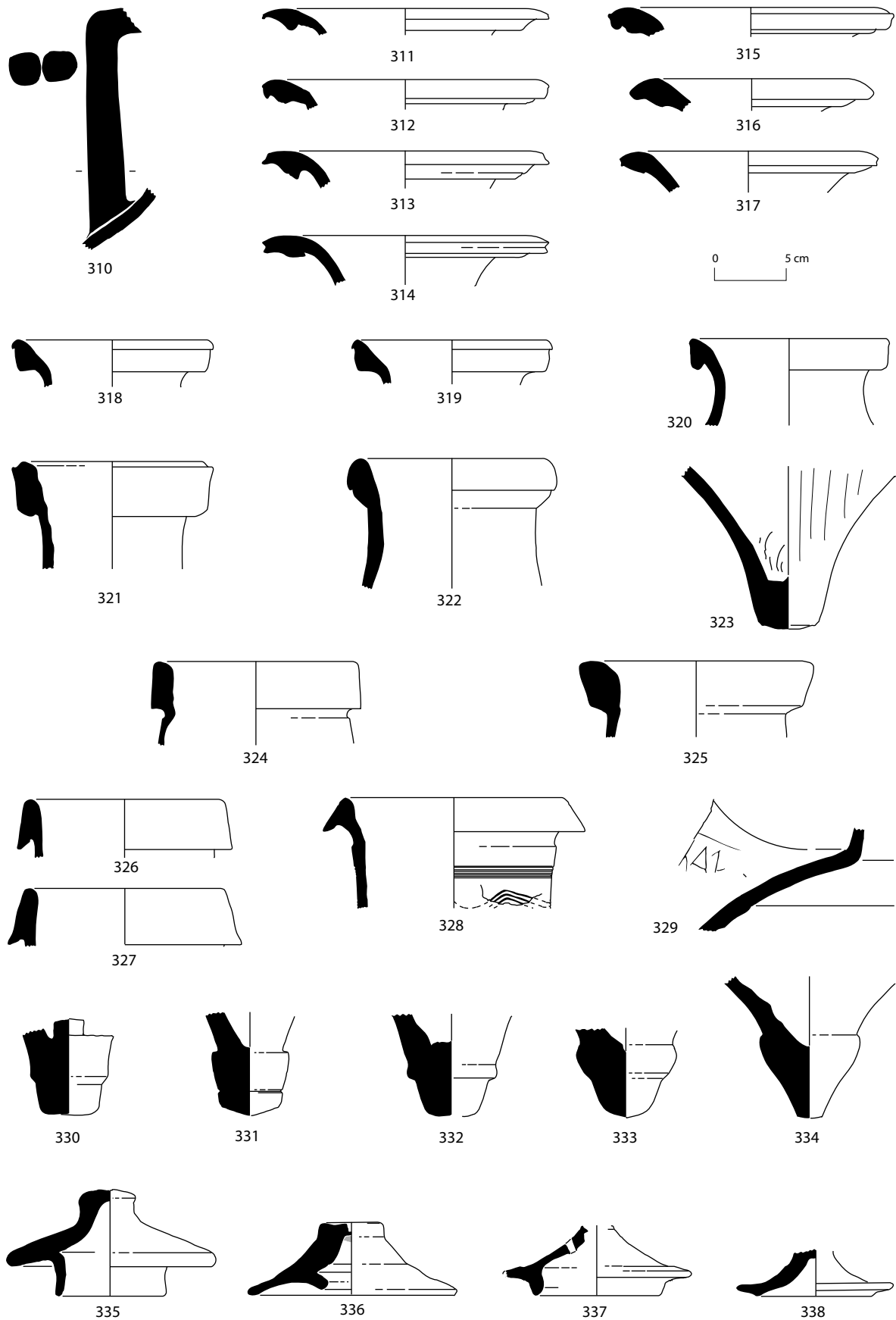

Fig. 23 : Céramique antique. Amphores. Italique (310), puniques (311-317), néo-puniques (318-320), tripolitaine (321), africaines classiques (322-323), africaines tardives (324-334). Couverts d'amphores (335-338) (R. Guéry/M. Bonifay).

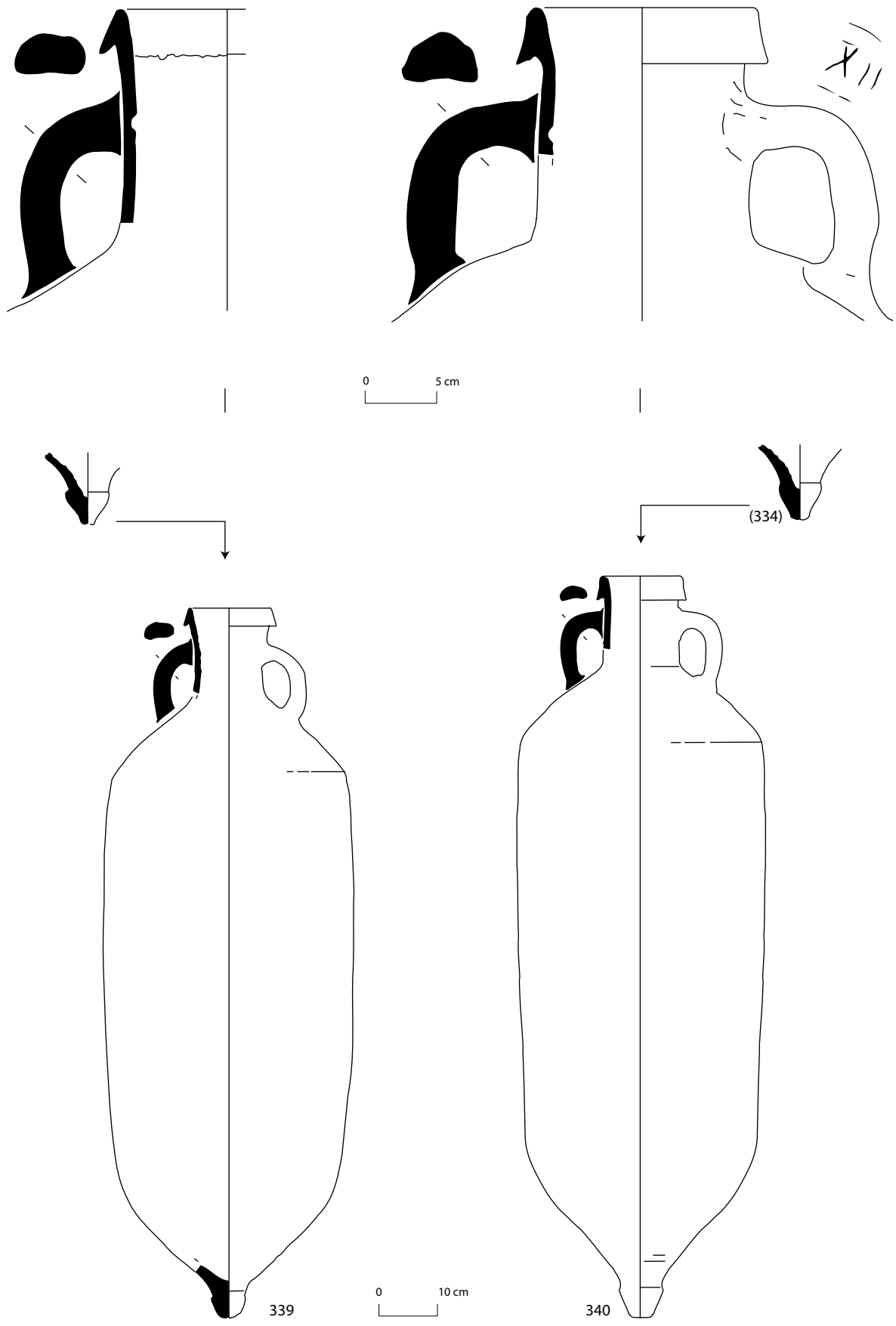

Fig. 24 : Céramique antique. Amphores africaines Keay 34 (R. Guéry/M. Bonifay).

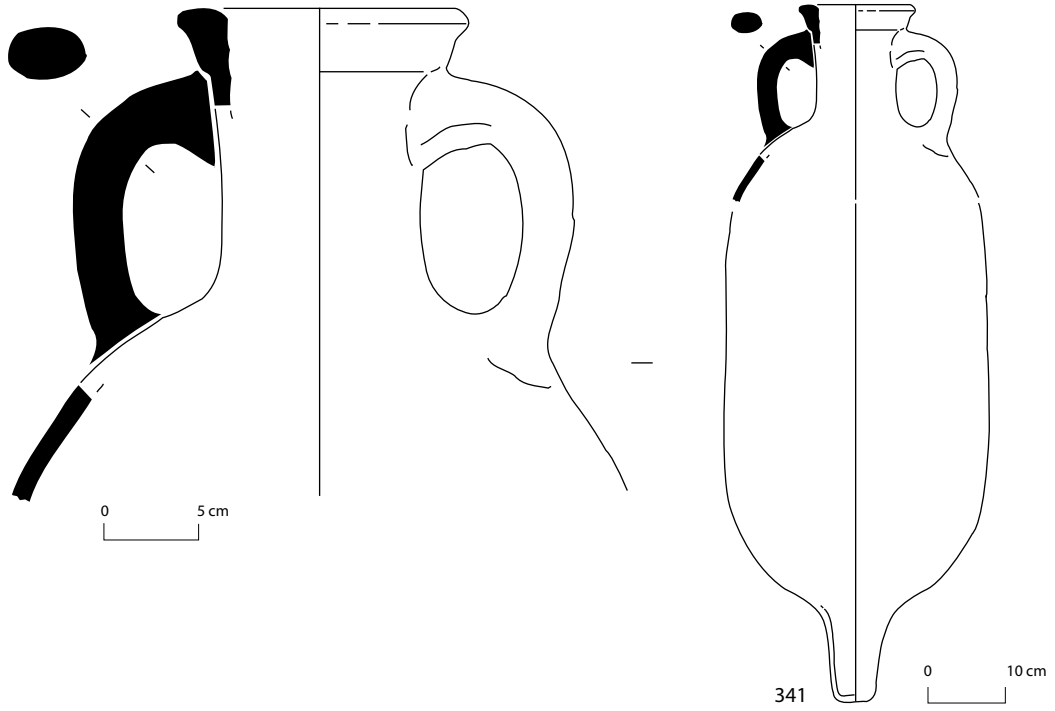

Fig. 25 : Céramique antique. Amphores africaines (R. Guéry/M. Bonifay).

Rougga I

325. Bord d'amphore Keay 61C. Pâte assez fine et dure jaune-rouge (D.36) ; surface jaune pâle (B.82). Niveau V, sondage III, couche 10 (Inv. R.74/C-III-4).
326. Bord d'amphore Keay 34. Pâte dure et fine rouge (E.28) ; surface brun pâle (C.61). Lame mince n° 6171 (*infra*, tabl. IX). Niveau V, sondage III, couche 10 (Inv. R.74/C-III-2).
327. Bord d'amphore Keay 34. Pâte poreuse, granuleuse, dure, rouge (E.36 clair) ; surface externe lissée sans couverte. Lame mince n° 6119 (*infra*, tabl. IX). Niveau V, sondage III, couche 10 (Inv. R.74/C-III-9).
328. Bord d'amphore Keay 34 (?). Pâte dure, fine, rouge (E.28) à rares grains de poussière blanche ; surface brun-rouge clair (D.32). Col décoré de quatre sillons horizontaux parallèles soulignés d'un décor ondé au peigne. Niveau V, sondage II, couche 9 (Inv. R.74/F-III-6).
329. Panse d'amphore, de forme indéterminée. Pâte dure, granuleuse, brune (D.41) ; surface brun clair (D.54). Graffito à la pointe sèche ---] RAZ (?). Niveau V, sondage I, couche 10 (Inv. R.74/F-III-59).
330. Fond d'amphore Keay 61 (?). Pâte dure et fine brun-rouge (F.44) ; surface grise (D.10). Niveau V, sondage II, couche 10 (Inv. R.74/F-III-7).
331. Fond d'amphore. Pâte dure, assez fine, rouge-jaune (H.36 tirant sur le brun) ; surface rouge-jaune (F.36). Niveau V, sondage II, couche 9 (Inv. R.74/F-III-5).
332. Fond d'amphore. Pâte dure, assez fine, rouge-jaune (F.36) à gros grains de dégraissant blancs ; surface grise (D.90). Niveau V, sondage II, couche 10 (Inv. R.74/F-III-3).
333. Fond d'amphore Keay 34. Pâte pure, dure, poreuse, rouge (E.28) ; surface lissée sans couverte. Niveau V, sondage III, couche 10 (Inv. R.74/C-III-1).
334. Fond d'amphore Keay 34. Pâte rouge, surface beige. Découvert dans le col de l'amphore n° 340. (Inv. 274).

Couvercles d'amphores

335. Couvercle d'amphore. D. 146 mm, H. 74 mm. Pâte assez fine, dure, marron-rouge (D.34) devenant marron en surface, parsemée de grains de mica ; surface beige clair. Niveau V, sondage VI, couche 9 (Inv. R.78/F-III-1).
336. Couvercle d'amphore. D. 147 mm, H. 21 mm. Pâte fine assez dure rouge (D.38) ; surface brun-rouge clair (C.14). Niveau V, sondage I, couche 10 (Inv. R.73/F-III-21).
337. Couvercle d'amphore. D. 132 mm, H. 50 mm. Pâte fine et dure marron-rouge (B.34) devenant marron en surface ; surface externe jaune très pâle (B.61). Niveau V, sondage I, couche 10 (Inv. R.73/F-II-20).
338. Couvercle d'amphore. D. 180 mm, H. 34 mm. Pâte assez dure et fine brun foncé (F.54) à nombreux petits grains blancs ; surface jaune pâle (C.83) avec zones verdâtres. Niveau V, sondage I, couche 10 (Inv. R.73/F-III-23).

Amphores entières

339. Amphore africaine type Keay 34, complète. Pâte orange vif, surface beige-crème. Traces de chaux à l'intérieur du bord. Niveau VII, sondage I, couche 13 (Inv. 229).
340. Amphore africaine type Keay 34, complète. Pâte rouge-brique orangé, surface brun-orangé, traces jaunâtres. Niveau VII, sondage I, couche 13 (Inv. 230).
341. Amphore africaine type *Uzita* Pl. 52, 10. Sciée au niveau de l'épaulement. Pâte orange-rouge brique avec de nombreux grains blancs, surface brun-orangé, surface crème écaillée. Production de Salakta probable. Nécropole berbère post-byzantine, couche 7.

Lampes (fig. 26-28)

On distingue tout d'abord, au sein des lampes romaines, un certain nombre d'exemplaires d'importation italique : il s'agit de lampes à bec angulaire Deneauve IV A (342), à bec en ogive Deneauve V A (343-344 ?) et à bec rond Deneauve VII (346). Cette dernière porte en outre un timbre *C.OPPI.RES*, atelier actif à la fin du I^{er} siècle et durant la première moitié du II^e siècle (Bailey 1980). D'autres sont de production africaine, toujours de type Deneauve V A (345) et VII (347). Pour l'essentiel, ces lampes apparaissent dans les niveaux de construction du forum et des temples, à la fin du I^{er} siècle et durant la première moitié du II^e siècle (niveaux IX et VIII).

Deux lampes apparentées aux types Deneauve VII et VIII se singularisent par l'absence de tout engobe et par une anse non forcée (348-349). Il s'agit probablement de lampes tardives de tradition antique (Bonifay 2004 : types 25 à 32) comme celles qui sont encore majoritaires dans les contextes carthageois de la deuxième moitié du IV^e siècle et de la première moitié du V^e siècle (voir notamment Rossiter 1988 ; pour *Thuburbo Majus*, cf. Ben Abed et Bonifay 1998). Ces deux lampes proviennent de contextes de la deuxième moitié du V^e siècle ou du début du VI^e siècle (niveau VII).

Les autres se rattachent aux lampes en sigillée africaine du type *Atlante X*, probablement toutes de fabrication centro-tunisienne, au sein desquelles on peut cependant distinguer plusieurs groupes.

Un premier ensemble regroupe des lampes *Atlante X* de Tunisie centrale que l'on pourrait qualifier de « classiques » (Bonifay 2004 : 373-386, groupes C2-C3) (350-359). Elles se signalent par un bandeau décoré de motifs d'assez grande taille, régulièrement disposés, de manière assez serrée, où l'on rencontre notamment des cercles E2 (350), des fleurons I4 (353-354) et des chevrons D10 (352). Les chrismes perlés identifiables sur le disque des n° 350 et 353 sont bien caractéristiques de cette phase classique de la production des lampes *Atlante X* de Tunisie centrale, qu'il faut probablement situer dans les décennies centrales et la deuxième moitié du V^e siècle. La plupart sont des lampes de taille moyenne (D. 80-85 mm ?) (350, 352 ?, 353, 354) mais d'autres sont de plus grande taille (351, peut-être munie d'un réflecteur) ou relèvent d'une variante très abondante sur les sites consommateurs de Méditerranée nord-occidentale, dont le diamètre n'excède pas 65 mm (355). Ce dernier exemplaire présente en outre un style décoratif sur le bandeau qui pourrait être assez tardif dans la série, utilisant des étoiles H3 et des hexagones B2. De même, les n° 356-358, dont le bandeau est orné de disques contenant un chrisme F3 et des disques contenant un losange F5 constituent un sous-groupe particulier (cf. Ennabli 1976 : n° 14, 15, 59), peut-être lui aussi tardif. Enfin, le n° 359 doit aussi être rangé parmi les exemplaires tardifs de ce premier groupe, en raison l'aspect surmoulé du décor, pourtant tout à fait classique. Ces lampes apparaissent au plus tôt dans le niveau VII.

Il convient de rattacher la lampe n° 360 à un deuxième groupe (Bonifay 2004 : 386-388, groupe C4), qui a pour signe distinctif un bandeau décoré de motifs de petite taille, plus espacés. Le disque porte une représentation des trois hébreux dans la fournaise, assistés par un ange (cf. Ennabli 1976 : n° 25). L'aspect surmoulé du décor est un argument pour une date plus tardive que celle des autres exemplaires de la même série (voir par exemple Ennabli 1976 : n° 17, 27, 1189) ; l'objet semble toutefois résiduel dans le niveau IV.

Le troisième groupe comprend des lampes (361-368) (Bonifay 2004 : 388, groupe C5) dont le bandeau est décoré de manière principale par des motifs cordiformes M6 (363, 365, 366, 367) et M7 (361 ?, 367) auxquels viennent parfois s'ajouter des agneaux W3 (361, 368). Le disque est orné de croix monogrammatiques Barbera-Petriaggi 210 A (364), 210 E rétrogrades (362, 368) ou de croix pattées (366). La distribution des lampes du groupe 3 dans la stratigraphie de Rougga ne fait pas apparaître de nettes différences avec celle du groupe 1.

Les lampes du groupe 4 (369-373) utilisant le même schéma ornemental que celles du groupe 3 s'en distinguent cependant par un décor très estompé (Bonifay 2004 : 410-413, type 69), parfois complètement illisible (373), dû à l'usure des moules ou à des surmoulages successifs. Ces lampes sont groupées dans les contextes du VII^e siècle (niveaux V et IV), date en accord avec celle des autres lampes à décor estompées de Carthage (par exemple Riley 1981 : pl. 4, n° XXIX.37), de Rome (Pavolini 1998 : fig. 3) ou de Marseille (Bonifay 1983 : fig. 32, n° 214 et 216).

Dérivées du type *Atlante X B*, les lampes du groupe 5 comportent un bandeau décoré d'une palme (Bonifay 2004 : 415, type 70C). Ce décor ainsi que celui du disque est directement gravé soit dans le moule (375), soit sur la lampe (374). Ces deux objets proviennent du niveau V.

Enfin, près d'un quart des lampes *Atlante X* recueillies à Rougga sont non pas en céramique sigillée mais en céramique commune (376-383). Ce groupe 6 n'est toutefois pas homogène. Certaines sont des variantes non engobées des lampes du groupe 4 à décor estompé (376-377). Le n° 378 est encore une lampe au décor moulé mais avec une forme plus lourde que les lampes classiques. Mais la plupart des lampes *Atlante X* en céramique commune présentent la particularité d'un décor linéaire non plus imprimé mais simplement gravé, à main levée, dans le moule. Ce décor

maladroit reproduit sur le bandeau les traditionnels motifs géométriques de disques, triangles, quadrifoliés (379-383). Il est probable que cette technique décorative nécessite l'utilisation de moules non plus en plâtre mais en céramique, comme le prouve le fragment n° 384 (Bonifay 2004 : 81). La pâte de ce moule, est comparable à celle des lampes du groupe 6 et n'est pas sans rappeler également la pâte des productions de vaisselles apparentées à la sigillée africaine, groupes 2 et 3.

Catalogue :

Lampes romaines

342. Fragment de bec de lampe italique Deneauve IV A. Pâte fine et dure, rouge (E.36) ; engobe mat, jaune-rouge (D.36). Niveau VIII, sondage V, couche 16 (Inv. R.74/B-I-17).
343. Fragment de disque de lampe italique Deneauve IV. Disque percé d'un trou de remplissage, Victoire debout à gauche sur un haut piédestal, tenant une palme de la main gauche. Pâte très fine et dure blanc-rose (A.41 vif), engobe mat gris (E.10) à rouge-jaune (F.48). Niveau IX, sondage I, couche 19 (Inv. R.74/F-I-74).
344. Fragment de disque de lampe italique Deneauve V (?). Pâte fine et dure, jaune pâle (A.82) ; engobe gris-rouge foncé (F.41). Niveau X, sondage V, couche 22 (Inv. R.74/B-II-18).
345. Fragment de disque de lampe africaine Deneauve V A. Disque et départ du bec à volutes : sanglier (?) bondissant à droite. Pâte dure et fine, rose (A.42), avec grains de quartz éolien, engobe luisant, brun-rouge foncé (J.42) à rouge (E.38). Niveau IX, sondage I, couche 19 (Inv. R.74/F-I-76).
346. Lampe italique Deneauve VII. Quart inférieur droit et fond, bec rond limité par deux points. Marque rectangulaire en creux : C.OPPI.RES. Pâte fine assez dure, jaune pâle (A.83), vernis luisant métallescent brun-rouge foncé (J.34). Niveau VIII, sondage IV, couche 17 (Inv. R.74/B-I-1).
347. Bec de lampe africaine (?) Deneauve VII. Pâte très fine et dure, rouge (D.98) ; engobe mat, brun-rouge (E.44). Niveau IX (Inv. R.74/F-I-81).

Lampes tardives de tradition antique

348. Lampe dérivée du type Deneauve VII. Pâte fine à poussière blanche, de teinte rouge (F.26). Niveau VII, sondage I, couche 13 (Inv. R.72/F-II-5).
349. Lampe dérivée du type Deneauve VIII. Pâte assez dure et fine, beige-jaune (B.61). Bandeau décoré de globules ou d'une guirlande stylisée. Niveau VII, sondage III, couche 13 (Inv. R.71/F-II-13).

Lampes tardives en céramique sigillée

Groupe 1 :

350. Lampe *Atlante* X. Sur le bandeau, rouelles Ennabli E.2. Sur le disque, partie supérieure d'un chrisme Ennabli n° 858 à 864. Pâte fine et dure jaune-rouge (D.36) ; engobe rouge (E.28 clair). Niveau V, sondage V, couche 10 (Inv. R.74/B-II-2).
351. Lampe *Atlante* X. Argile fine et dure rouge (E.36) ; couverte luisante rouge clair (D.25 plus sombre). Sur le bandeau, alternés, canthare à anses arrondies portant sur la panse trois pétales en éventail surmontés d'un demi-cercle de pointillé et sur le col un motif ovoïde ; rouelles à deux cercles concentriques enfermant un carré qui contient un losange ; un autre motif indiscernable. Niveau VII, sondage III, couche 13 (Inv. R.74/C-III-3).
352. Lampe *Atlante* X. Décoré de chevrons proches de Ennabli D.10. Pâte dure et fine rouge (D.38) ; engobe rouge clair (D.28). Niveau V, sondage I, couche 10 (Inv. R.73/F-III-36).
353. Lampe *Atlante* X. Pâte fine et dure rouge (E.28) ; couverte mate brun-rouge (D.34). Sur le disque, chrisme aux branches et au rho perlés (Ennabli n° 858 à 864) ; sur le bandeau, cœurs (Ennabli M.5) et fleurons (Ennabli I.4) alternés. Niveau VI, sondage III, couche 12 (Inv. R.74/F-III-39).
354. Lampe *Atlante* X. décoré alternativement de cœurs Ennabli M.5 et de fleurons Ennabli I.4. Pâte fine et dure jaune-rouge (D.36) ; engobe de même teinte. Niveau V, sondage I, couche 10 (Inv. R.73/F-III-34).
355. Lampe *Atlante* X. Sur le bandeau, alternées, rouelles Ennabli E.1, étoiles Ennabli H.2. Reliefs déformés et mal venus. Argile mêlée de poussière blanche, fine et dure, rouge (E.38) ; engobe rouge (E.28). Niveau V, sondage I, couche 10 (Inv. R.73/F-III-37).

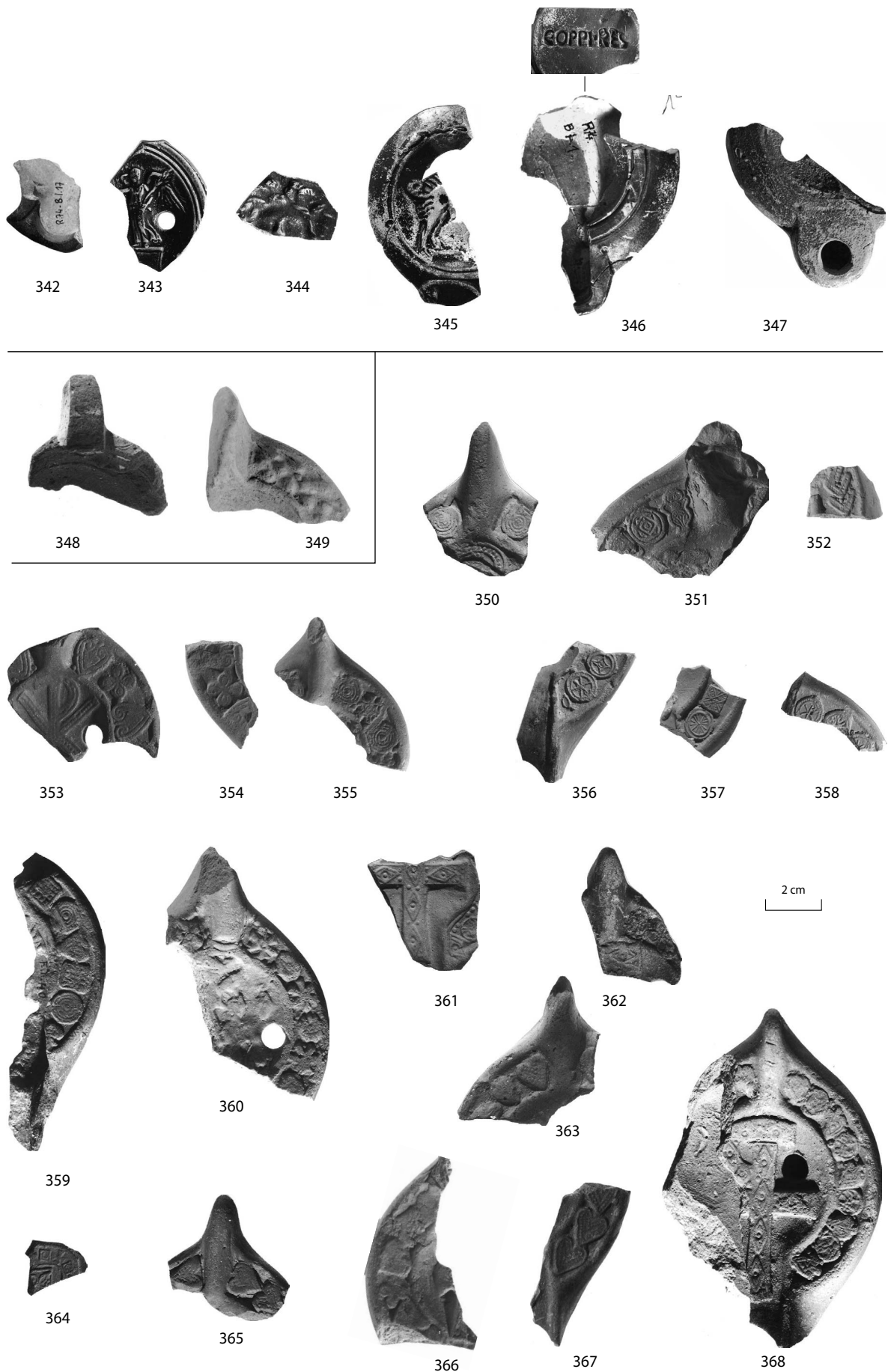

Fig. 26 : Céramique antique. Lampes romaines (342-347), lampes tardives de tradition antique (348-349). Lampes « chrétiennes » type Atlante X, groupe 1 (350-359), groupe 2 (360), groupe 3 (361-368) (clichés Ph. Foliot).

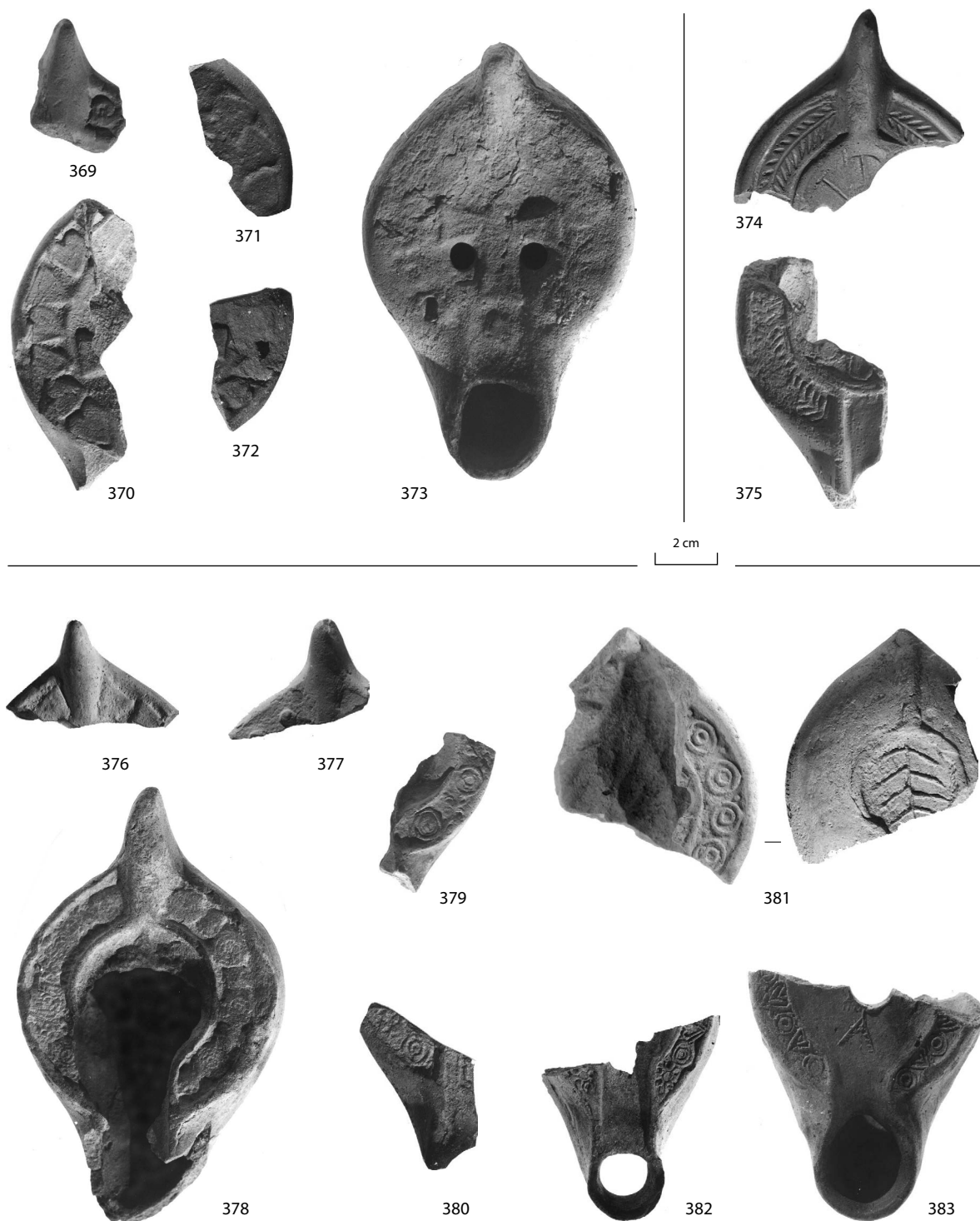

Fig. 27 : Céramique antique. Lampes « chrétiennes » type *Atlante X*, groupe 4 (369-373), groupe 5 (374-375), groupe 6 (en céramique commune) (376-383) (clichés Ph. Foliot).



384

Fig. 28 : Céramique antique. a) Moule en céramique de lampe *Atlante X* du groupe 6 ; b) Positif moderne (clichés Ph. Foliot).

Rougga I

356. Lampe *Atlante X*. Pâte dure et fine jaune-rouge (D.36) ; vernis luisant rouge (E.28 clair). Sur le bandeau, rouelles alternées à deux cercles concentriques contenant un losange (Ennabli F.5) ou à circonférence perlée et contenant un chrisme (Ennabli F.3). Dessous, petit ovale.

Niveau VI, sondage III, couche 12 (Inv. R.74/F-III-38).

357. Lampe *Atlante X*. Pâte dure et fine rouge (D.38) ; engobe mat jaune-rouge (D.36). Bandeau décoré de cercles à douze rayons et de carrés recoupés sur leurs diagonales d'une croix de Saint-André aux branches de pointillés.

Niveau VII, sondage I, couche 13 (Inv. R.73/F-III-35).

358. Lampe *Atlante X*. Pâte fine et dure, jaune-rouge (D.36) ; vernis luisant rouge (D.38 plus soutenu). Décors alternés de chrisme cerclé (Ennabli F.3) et de rouelle marquée d'une croix monogrammatique (inérite).

Niveau VI, sondage IV, couche 12 (Inv. R.74/F-II-7).

359. Lampe *Atlante X*. Bandeau décoré d'un carré contenant un autre carré de perlettes, rouelle Ennabli E.2, motif cordiforme Ennabli M.6, carré Ennabli A.2, rouelle E.2 feuille Ennabli M.8. Décors empâtés provenant d'un moule usé. Pâte fine assez dure jaune-rouge (D.36) ; engobe de même teinte en partie effacé.

Niveau V, sondage I, couche 10 (Inv. R.74/F-III-40).

Groupe 2 :

360. Lampe *Atlante X*. Motif indiscernable sur le disque. Sur le bandeau, rouelles crantées et étoiles à six rayons (Ennabli H.3). Aspect fruste, décors flous et usés. Pâte assez dure et fine rouge (E.28) ; engobe luisant rouge (E.28).

Niveau IV, sondage II, couche 8 (Inv. R.73/F-III-32).

Groupe 3 :

361. Lampe *Atlante X*. Sur le bandeau, triangle contenant deux perlettes dans les angles inférieurs et un cercle décoré au centre. Sur le disque, croix gemmée Ennabli n^{os} 1034 à 1039. Pâte dure et fine jaune-rouge (D.36) ; engobe rouge (E.36).

Niveau V, sondage V, couche 10 (Inv. R.74/B-III-18).

362. Lampe *Atlante X*. Pâte assez dure, finement granuleuse, jaune-rouge (D.48 sombre) ; enduit mat rouge (D.38). Sur le disque, croix monogrammatique pattée ou chrisme dont ne reste que le haut de la hampe et une partie de la boucle du rho. Proche de Ennabli n^{os} 955 à 960.

Niveau VII, sondage I, couche 13 (Inv. R.74/F-II-4).

363. Lampe *Atlante X*. Pâte friable mais assez ferme, rouge (E.36) à petits grains de dégraissant blancs ; engobe rouge clair (E.28 clair). Bandeau décoré de cœurs (Ennabli M.6 plus petit), de feuilles cordiformes (proches de Ennabli M.7) et d'autres motifs indiscernables.

Niveau VII, sondage I, couche 13 (Inv. R.72/F-II-2).

364. Lampe *Atlante X*. Sur le bandeau, fleurons Ennabli I.4 alternés avec d'autres motifs indiscernables. Sur la coupelle, boucle de croix monogrammatique ornée de losanges pointés au centre. Pâte dure et fine jaune-rouge (D.36) ; engobe mat rouge (E.28).

Niveau V, sondage V, couche 10 (Inv. R.74/B-III-16).

365. Lampe *Atlante X*. Pâte fine et dure jaune-rouge (D.36) à rares petits grains blancs ; vernis luisant rouge (E.38). Sur le bandeau, cœurs (Ennabli M.6).

Niveau VII, sondage I, couche 13 (Inv. R.74/F-II-3).

366. Lampe *Atlante X*. Sur le bandeau, alternés, fleurons Ennabli I.4 et autres motifs cordiformes imprécis. Sur la coupelle ; croix monogrammatique pattée ornée de perlettes. Reliefs flous provoqués par un moule usé. Pâte friable assez fine rouge-jaune (E.58) ; engobe presque effacée jaune-rouge (D.46).

Niveau V, sondage I, couche 10 (Inv. R.73/F-II-3).

367. Lampe *Atlante X*. Pâte dure assez fine, jaune-rouge (D.36) à poussière blanche ; engobe mat rouge (E.28). Sur le bandeau, cœurs (Ennabli M.6).

Niveau VII, sondage I, couche 13 (Inv. R.72/F-II-4).

368. Lampe *Atlante X*. Sur le bandeau, feuilles Ennabli M.7 alternées avec des rosaces contenant un motif végétal. Sur la coupelle, croix monogrammatique dont le rho est tourné sur la gauche, gemmé comme sur Ennabli n^{os} 1034 à 1039. Pâte fine et dure ; feuilletée jaune-rouge (D.36) ; engobe rouge (E.28).

Niveau V, sondage I, couche 10 (Inv. R.73/F-II-17).

Groupe 4 :

369. Lampe *Atlante X*. Bandeau décoré de volutes grossières. Pâte dure, faiblement feuilletée, rouge (E.28) ; vernis luisant rouge (E.28 clair).

Niveau V, sondage I, couche 10 (Inv. R.73/F-III-39).

370. Lampe *Atlante X*. Sur le bandeau, triangle de Ennabli D.2 et cœurs Ennabli M.6 alternés. Sur la coupelle, extrémité d'une branche d'une croix pattée. Pâte feuilletée assez fragile, fine, rouge (E.36) ; engobe mat presque entièrement effacée jaune-rouge (D.46).

Niveau V, sondage I, couche 10 (Inv. R.73/F-III-22).

371. Lampe *Atlante X*. Bandeau décoré de cœurs Ennabli M.6. Motifs flous émanant d'un moule usé. Argile fine et dure rouge (E.36) ; engobe mat rouge (E.28).v
Niveau V, sondage V, couche 10 (Inv. R.74/B-III-13).
372. Lampe *Atlante X*. Croix pattée sur le disque ; cœur proche de Ennabli M.6, plus petits. Motifs très usés et flous. Pâte dure et fine rouge (D.38) ; engobe mat rouge-jaune (D.36).
Niveau IV, sondage I, couche 7 (Inv. R.74/F-III-36).
373. Lampe *Atlante X* entière. Motifs cordiformes très flous sur le bandeau. Croix pattée sur le disque. Argile feuilletée brune (D.64), écaillée en surface ; sans engobe. Provient d'un moule fortement usé. Trou de mèche irrégulière, bourrelets du canal à peine marqués, facture grossière.
Niveau V, sondage I, couche 10 (Inv. R.73/F-III-29).

Groupe 5 :

374. Lampe *Atlante X*. Décors incisés à la pointe sèche avant cuisson. Sur le bandeau, palme. Sur la coupelle, partie supérieure d'un chrisme. Pâte fine et dure jaune-rouge (D.36) ; engobe rouge (D.18 vif).
Niveau V, sondage V, couche 11 (Inv. R.74/B-III-19).
375. Lampe *Atlante X*. Sur le bandeau, palme formée de chevrons superposés. Sur le disque, rosace Ennabli n° 126. Argile friable, granuleuse, rouge (E.36) ; engobe de même teinte.
Niveau V, sondage I, couche 10 (Inv. R.73/F-II-4).

Groupe 6 (en céramique commune) :

376. Lampe *Atlante X*. Bandeau portant des motifs triangulaires usés et flou. Pâte rude et fine jaune-rouge (D.46) ; engobe brun clair (D.54 clair).
Niveau V, sondage III, couche 9 (Inv. R.74/B-III-12).
377. Lampe *Atlante X*. Gros globules à fort relief sur le bandeau. Facture fruste. Pâte très fine et dure jaune-rouge (C.46) ; engobe mat brun très pâle (C.64 sombre).
Niveau IV, sondage I, couche 7 (Inv. R.73/F-III-38).
378. Lampe *Atlante X*. Bandeau décoré de rouelles à trois cercles concentriques alternées de motifs indiscernables. Sur le fragment de cuvette, décor trop incomplet pour être identifié. Provient d'un moule très usé. Pâte assez fine mais friable brun-rouge foncé (H.43) ; engobe brun-rouge (D.34 clair).
Niveau V, sondage I, couche 10 (Inv. R.72/F-II-1).
379. Lampe apparentée au type *Atlante X*. Décor linéaire tracé à main levée sur le moule : rouelles à trois cercles concentriques alternées avec fleurons quadrilobés. Pâte dure et fine rouge (F.28) ; enduit mat rouge faible (E.24).
Niveau IV, sondage II, couche 7 (Inv. R.73/F-III-33).
380. Lampe apparentée au type *Atlante X*. Sur le bandeau, rouelle à deux cercles concentriques pointée au centre alternée avec un motif indéterminable. Décor linéaire maladroit. Pâte fine et dure rouge (E.36) ; couverture inexistante ou disparue.
Niveau V, sondage I, couche 10 (Inv. R.74/B-III-15).
381. Lampe apparentée au type *Atlante X*. Sur le bandeau, décor linéaire tracé à main levée : rouelles à deux cercles concentriques encadrées de globules. Pâte fine mais mal cuite brun pâle (C.62) ; sans couverture.
Niveau IV, sondage VI, couche 6 (Inv. R.74/F-III-77).
382. Lampe apparentée au type *Atlante X*. Sur le bandeau, décor linéaire filiforme : motif cordiforme, rouelle à trois cercles concentriques, rosace de cinq cercles autour d'un sixième. Pâte dure et fine brun-rouge (E.44) à fin dégraissant blanc ; couverture mate jaune pâle (C.72).
Niveau IV, sondage VI, couche 6 (Inv. R.72/F-III-3).
383. Lampe apparentée au type *Atlante X*. Large trou de mèche au contour irrégulier. Motif filiforme maladroitement tracé à main levée sur le disque, en forme de A. Sur le bandeau, alternance de rouelles à deux cercles concentriques et de cœurs contenant un chevron. Pâte fine et dure rouge-jaune (F.36) ; engobe gris (E.90).
Niveau IV, sondage II, couche 7 (Inv. R.72/F-III-2).
384. Fragment de moule de lampe apparentée au type *Atlante X*, en terre cuite avec cuvette, bandeau et départ du canal. Décor à la pointe, à main levée : dans la coupelle, lièvre fuyant à gauche surmonté d'un faucon volant ; au-dessous, deux cœurs. Autour de le disque, esses accolées. Sur le canal, cœurs et nœud de Salomon. Sur le bandeau, rouelles à trois cercles concentriques, nœud de Salomon, triangle pointé aux angles et au centre, lyre, esses accolées, cœur, motif cordiforme, fleuron quadrilobé, petits cercles. En revanche, aucun parallèle n'a été trouvé pour le décor central, sauf des scènes de chasse ornant la céramique aghlabide. Pâte feuilletée, assez fine, rouge (E.28) ; enduit interne en partie effacé jaune pâle (B.82).
Niveau IV, sondage I, couche 7 (Inv. R.72/F-III-1).

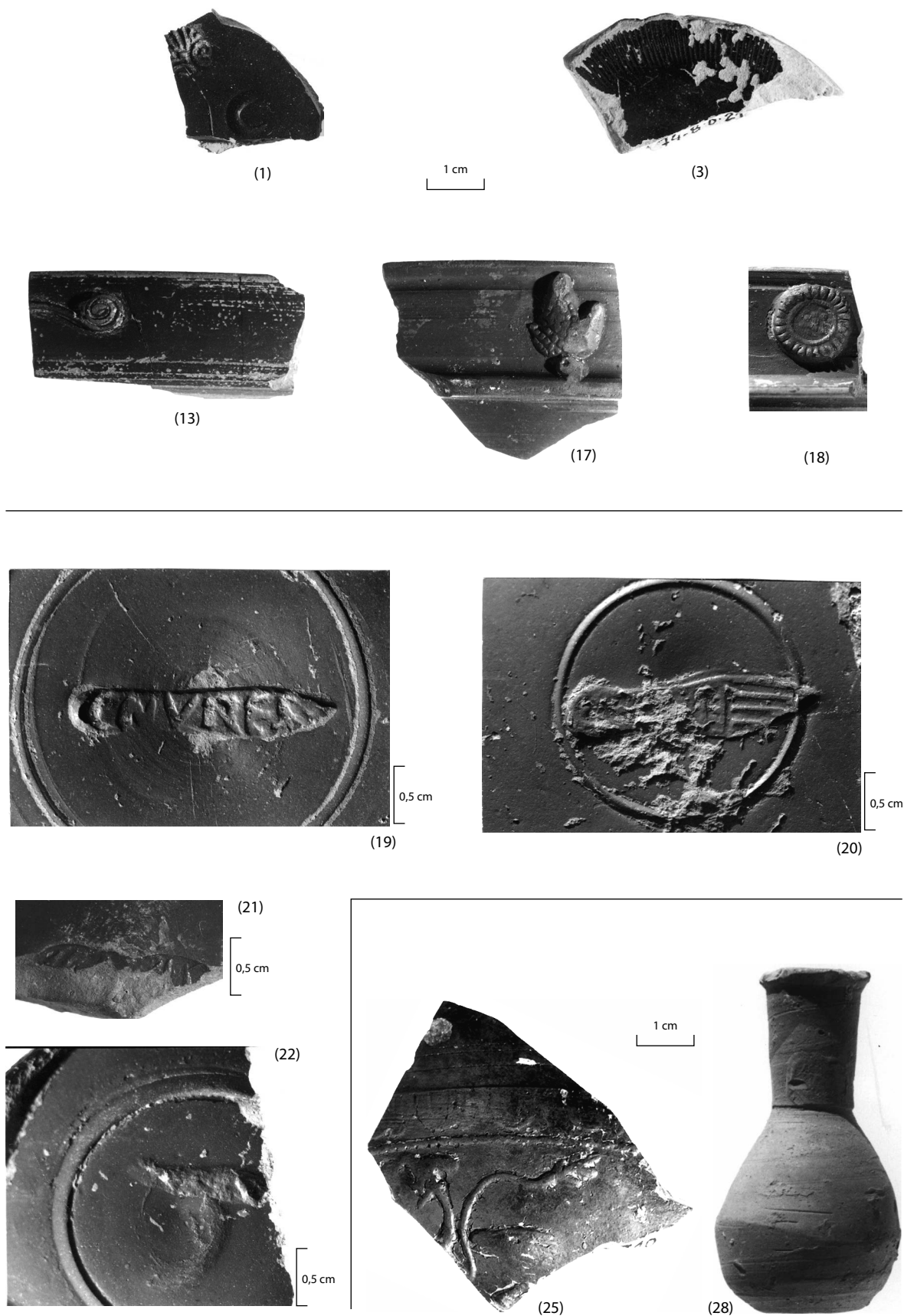

Fig. 29 : Céramique antique. Détail des décors sur céramique à vernis noir attiques (1, 3), sur sigillée italique (13, 17, 18), sur sigillée sud-gauloise (25). Timbres sur sigillée italique (19-22). *Unguentarium* (28) (clichés Ph. Foliot).

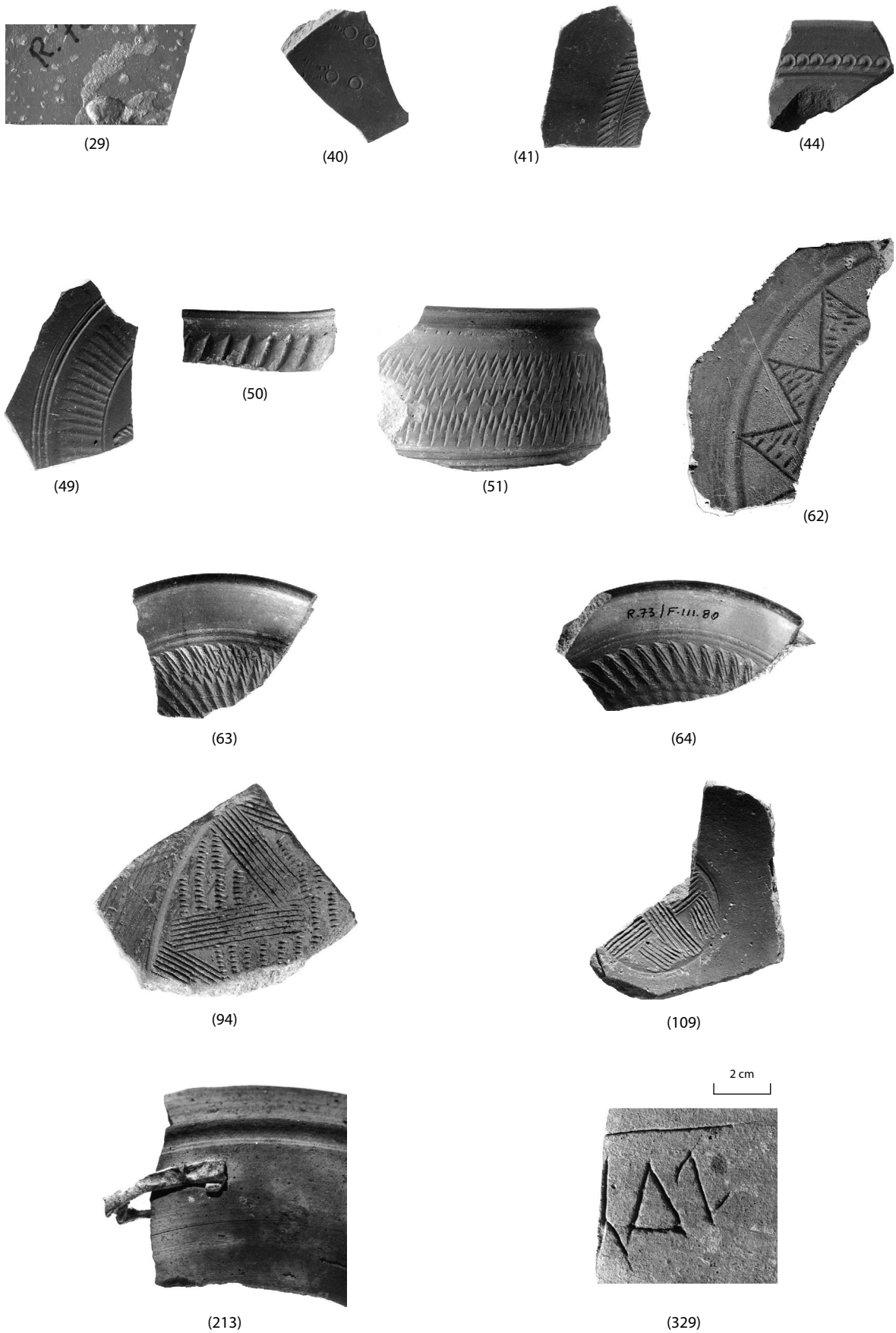

Fig. 30 : Céramique antique. Marque sur sigillée d'origine indéterminée (29). Décors sur sigillées africaines (40, 41, 44, 49, 50, 51, 62, 63, 64, 94, 109). Réparation au plomb sur céramique commune (213). Graffito sur amphore (329) (clichés Ph. Foliot).