



HAL
open science

Metallgefäße der jüngeren Latènezeit als Zeugnisse kulturellen Wandels in Nordgallien

Quentin Sueur

► **To cite this version:**

Quentin Sueur. Metallgefäße der jüngeren Latènezeit als Zeugnisse kulturellen Wandels in Nordgallien. Internationales Symposium zur Archäologie in der Großregion in der Europäischen Akademie Otzenhausen, Michael Koch, Apr 2018, Otzenhausen, Germany. halshs-03941515

HAL Id: halshs-03941515

<https://shs.hal.science/halshs-03941515>

Submitted on 7 Feb 2023

HAL is a multi-disciplinary open access archive for the deposit and dissemination of scientific research documents, whether they are published or not. The documents may come from teaching and research institutions in France or abroad, or from public or private research centers.

L'archive ouverte pluridisciplinaire **HAL**, est destinée au dépôt et à la diffusion de documents scientifiques de niveau recherche, publiés ou non, émanant des établissements d'enseignement et de recherche français ou étrangers, des laboratoires publics ou privés.



Distributed under a Creative Commons Attribution 4.0 International License

Archäologie in der Großregion

ARCHÄOLOGENTAGE OTZENHAUSEN

herausgegeben

von

Michael Koch

Band 5

2018



Nonweiler 2020

- Archäologie in der Großregion -

Beiträge des internationalen Symposiums zur
Archäologie in der Großregion
in der Europäischen Akademie Otzenhausen
vom 12. - 15. April 2018

Wissenschaftlicher Beirat:

Michael Koch
Jacques Bonifas
Foni Le Brun-Ricalens
Julian Wiethold
Andrea Zeeb-Lanz



Nonnweiler 2020

Veranstalter / Organiseurs:

Europäische Akademie Otzenhausen gGmbH
Gemeinde Nonweiler

Kooperationspartner / Partenaires de coopération:

Institut national de recherches archéologiques préventives (Inrap)
DRAC Grand Est, Pôle Patrimoine, Service régional d'archéologie, Metz
Freundeskreis keltischer Ringwall Otzenhausen e.V.
D'Georges Kayser Altertumsfuerscher a.s.b.l. Nospelt
Freunde der Antike im Saarland e.V.
Centre national de recherche archéologique Luxembourg (CNRA)
Service public de Wallonie et la Direction générale opérationnelle
de l'aménagement du territoire, du logement, du patrimoine et de l'énergie
ArchäologieServiceSaar.de
Generaldirektion Kulturelles Erbe Rheinland-Pfalz
Rheinisches Landesmuseum Trier
Gondwana - Das Praehistorium

Die Tagung wurde durchgeführt mit der Unterstützung von:

Kultur- und Landschaftsinitiative St. Wendeler Land (KuLanI)
Ministerium für Umwelt und Verbraucherschutz des Saarlandes
Europäischer Landwirtschaftsfonds für die Entwicklung des ländlichen Raums (ELER):
Hier investiert Europa in die ländlichen Gebiete. Dieses Vorhaben „Belebung Keltenpark und Nationalpark Otzenhausen“ wird nach dem
Saarländischen Entwicklungsplan für den ländlichen Raum 2014-2020 im Rahmen der LEADER-Strategie der LAG KuLanI St. Wendeler Land e.V.
aus Mitteln der Europäischen Union (75 %) und des Saarlandes gefördert. Weitere Informationen unter www.eler.saarland.de

ASKO EUROPA-STIFTUNG

Stiftung europäische Kultur und Bildung
Landeszentrale für politische Bildung Rheinland-Pfalz

Die Drucklegung dieses Bandes wurde ermöglicht von:

Centre national de recherche archéologique Luxembourg (CNRA)
Gemeinde Nonweiler
Freundeskreis keltischer Ringwall Otzenhausen e.V.
Europäische Akademie Otzenhausen gGmbH

Organisation / Programmation 2018

Michael Koch - Jacques Bonifas - Foni Le Brun-Ricalens - Julian Wiethold - Andrea Zeeb-Lanz

Bibliografische Information der Deutschen Nationalbibliothek

Die Deutsche Nationalbibliothek verzeichnet diese Publikation in der
Deutschen Nationalbibliografie; detaillierte bibliografische Daten sind im
Internet über <http://dnb.dnb.de> abrufbar.

ISBN 978-3-941509-16-0

Copyright 2020, Europäische Akademie Otzenhausen gGmbH,
Europahausstraße 35, 66620 Nonweiler - www.eao-otzenhausen.de

Redaktion: Michael Koch

Die Simultanübersetzung während des Symposiums leisteten
Brigitte Eymard-Duvernay und Barbara Zimmer.

Übersetzungen wenn nicht anders angegeben: Kerstin Adam und Denise Caste-Kersten

Titelbild: Ringwall Otzenhausen, Ansicht nach Süden (Foto: Alexander Elsässer - Hochwaldkelten, März 2019)

Umschlaggestaltung, Satz und Druck: Archäologie Büro & Verlag Glansdorp, Tholey



Inhaltsverzeichnis

Foni Le Brun-Ricalens, Nena Sand et Lynn Stoffel

À Jacques BONIFAS - Hommage à l'occasion de son 70 ^e anniversaire Jacques Bonifas zum 70. Geburtstag	9
--------------------------------------------------------------------------------------------------------------------------	---

Vorwort von Michael Koch, Projektleiter

Zum Symposium 2018 Le colloque de 2018	17
-------------------------------------------------	----

Foni Le Brun-Ricalens, Martina Sensburg

Migration – Mobilität und kulturelle Kontakte – Modelle zum Wandel archäologischer Kulturen Migration - mobilité et contacts culturels – Modèles d'explications des changements culturels en archéologie	23
-------------------------------------------------------------------------------------------------------------------------------------------------------------------------------------------------------------------------	----

Rudolf Echt

„Die vom galatischen Korps (...) sind gekommen und haben einen Fuchs gefangen“ – Kelten in Ägypten? « Ceux du Corps de Galatie (...) sont venus et ont attrapé un renard » - Des Celtes en Egypte?	37
-------------------------------------------------------------------------------------------------------------------------------------------------------------------------------------------------------------	----

Leif Hansen, Roberto Tarpini, Nicole Ebinger-Rist, Dirk Krausse

Herausragende Entdeckungen der Hallstattzeit aus 70 Jahren intensiver Heuneburg-Forschungen Découvertes exceptionnelles de la période Hallstatt à partir de 70 ans de recherches intensives à l'Heuneburg	59
-----------------------------------------------------------------------------------------------------------------------------------------------------------------------------------------------------------------------	----

Anna-Sophie Buchhorn

Neue Erkenntnisse zur ältereisenzeitlichen Besiedlung von Kastel-Staad (Kr. Trier-Saarburg, Rheinland-Pfalz) - Teil 1: Radiokarbondatierungen Nouveaux résultats concernant l'occupation du Premier Âge du Fer à Kastel-Staad (Kr. Trier-Saarburg, Rhénanie-Palatinat, Allemagne). Première Partie: Datation radiocarbone	83
------------------------------------------------------------------------------------------------------------------------------------------------------------------------------------------------------------------------------------------------------------------------------------------------------------------------------------------	----

Nadja Haßlinger

Neue Erkenntnisse zur ältereisenzeitlichen Besiedlung von Kastel-Staad (Kr. Trier-Saarburg, Rheinland-Pfalz) - Teil 2: Archäobotanische Ergebnisse von drei Getreidemassenfunden Nouveaux résultats concernant l'occupation du Premier Âge du Fer à Kastel-Staad (Trèves-Sarrebourg, Rhénanie-Palatinat, Allemagne), partie 2 – Résultats de l'étude archéobotanique de trois concentrations de céréales	93
----------------------------------------------------------------------------------------------------------------------------------------------------------------------------------------------------------------------------------------------------------------------------------------------------------------------------------------------------------------------------------------------------------------------------	----

Christelle Draily, Olivier Vrielynck, Frédéric Hanut

Nouvelles découvertes dans le groupe septentrional des tombelles de l'Ardenne belge. Lien avec l'Hunsrück-Eifel Kultur Neue Entdeckungen in der nördlichen Gruppe von Grabhügeln in den belgischen Ardennen. Verbindung mit der Hunsrück-Eifel-Kultur	107
----------------------------------------------------------------------------------------------------------------------------------------------------------------------------------------------------------------------------------------------------------------------	-----

Quentin Sueur

Metallgefäße der jüngeren Latènezeit als Zeugnisse kulturellen Wandels in Nordgallien La vaisselle métallique de La Tène finale comme témoin des transformations culturelles en Gaule septentrionale	127
------------------------------------------------------------------------------------------------------------------------------------------------------------------------------------------------------------------	-----

Ralf Gleser, Thomas Fritsch	
Eine außergewöhnliche Objektsammlung in einem späteisenzeitlichen Frauengrab der Saar-Mosel-Region – Inventar und Modus archäologischer Interpretation	
Une extraordinaire collection d'objets dans une tombe de femme de la fin de l'âge du fer dans la région de Sarre-Moselle - inventaire et mode d'interprétation archéologique	141
Muriel Roth-Zehner, Antonin Nüsslein	
Rauraques, Médiomatriques, Triboques et Romains : migrations, conquête, mutations territoriales et influences culturelles entre Plaine d'Alsace et Plateau lorrain entre le 2 ^{ème} siècle av. J.-C. et le 2 ^{ème} siècle apr. J.-C.	
Rauriker, Mediomatriker, Triboker und Römer: Völkerwanderungen, Eroberungen, territoriale Veränderungen und kulturelle Einflüsse zwischen der elsässischen Tiefebene und der lothringischen Hochebene zwischen dem 2. Jahrhundert vor und dem 2. Jahrhundert nach Chr.	155
Michael Koch, Marcus Koch	
Im Schein der Elektronen – ein unkonventionelles Abbildungsverfahren am Beispiel keltischer Münzen. Ein Zwischenbericht	
À la lueur des électrons – un processus d'imagerie non conventionnel utilisant l'exemple des pièces celtiques. Un rapport intermédiaire	169
Margarethe König	
Eisenzeitliche Landwirtschaft und Ernährung im Saar-Mosel-Gebiet – eine vergleichende Betrachtung der Fundplätze Kastel-Staadt, Konz-Könen, Otzenhausen und Wederath	
L'agriculture et l'alimentation de l'âge du fer dans la région Sarre-Moselle – une analyse comparative des sites de Kastel-Staadt, Konz-Könen, Otzenhausen et Wederath	177
Karine Boulanger	
Les villas gallo-romaines de Damblain et de Bulgnéville (France, Vosges) : vers un « modèle » d'établissement agro-pastoral ?	
Die gallo-römischen Villenanlagen von Damblain und Bulgnéville (Frankreich, Vogesen): ein „Modell“ für landwirtschaftlich orientierte Gehöfte?	193
Pilar Martin Ripoll	
Rite, superstition, magie à travers les petits objets dans le contexte domestique gallo-romain	
Riten, Aberglauben und Magie in gallo-römischer Zeit, belegt durch kleine Objekte aus häuslichem Kontext	211
André Kirsch	
Zum Phänomen der steinernen Aschenkisten in der <i>civitas Treverorum</i>	
Le phénomène des urnes cinéraires dans la <i>civitas Treverorum</i>	221
Edith Glansdorp, Eric Paul Glansdorp	
Die Ausgrabungen des gallo-römischen Gräberfeldes mit Pfeilergrabmal und Tumuli von Wadern-Oberlöstern (Kr. Merzig-Wadern, Saarland)	
Les fouilles du cimetière gallo-romain avec tombeau à piliers et tumulus de Wadern-Oberlöstern	233
Gerhard Müller	
Zuordnung von Produkten ostgallischer Terra-Sigillata-Manufakturen mittels Spurenelementanalysen	
Affectation des produits des usines Terra-Sigillata de la Gaule de l'Est	247

Carmen Keßler

- Belohnung mit Land? – Zu mutmaßlichen, spätantiken Föderatengräbern im Saarland
Récompense « foncière »? – Les tombes présumées de fédérés de l'Antiquité tardive en Sarre 261

Gaël Brkojewitsch, Lonny Bourada, Simon Sedlbauer, Guillaume Asselin, Sandrine Marquié

- Onze tranchées au cœur de la ville de Metz : apport à la chronologie et à la topographie urbaine antique et médiévale
Elf archäologische Aufschlüsse im Herzen von Metz: ein Beitrag zur Chronologie und Topographie der antiken und mittelalterlichen Stadt 275

Marie Frauciel, Michiel Gazenbeek, Pilar Martin Ripoll

- La migration franque et la nécropole mérovingienne de Lavoye (Meuse) : un siècle de réflexion
Die Völkerwanderung der Franken und das merowingische Gräberfeld von Lavoye (Meuse): ein Jahrhundert der Theorien 287

Michiel Gazenbeek, Jean-Denis Laffite, Pilar Martin Ripoll

- Une ferme du Bas Moyen Âge proche de la Sarre : la fouille préventive de 2016 à Grosbliederstroff
Ein spätmittelalterlicher Bauernhof an der Saar: die Grabung von 2016 in Grosbliederstroff 309

À Jacques BONIFAS Hommage à l'occasion de son 70^e anniversaire

*Foni Le Brun-Ricalens, Nena Sand et Lynn Stoffel
Centre national de recherche archéologique, Luxembourg*

L'étude et la valorisation du patrimoine archéologique du Grand-Duché de Luxembourg sont étroitement liées avec un de ses bénévoles les plus dévoués et actifs, un amateur animé par une passion communicative hors du commun. Il s'agit de Jacques Bonifas. En tant qu'actuel président d'*Georges Kayser Altertumsfuerscher*, une des plus grandes associations d'archéologie du Luxembourg, sa contribution à la recherche, la conservation et la promotion de l'héritage antique de Nospelt, de Goebange et de leurs environs, s'avère particulièrement exemplaire.

Une passion précoce pour l'archéologie

L'intérêt de Jacques Bonifas, natif de Nospelt, pour l'antiquité s'est éveillé dès son plus jeune âge. Suite à l'affectation du prêtre Georges Kayser à la cure de Nospelt en 1956, cet ecclésiaste passionné d'archéologie initialement intéressé par les traces du passé de son village natal Pétange et les vestiges de l'oppidum du Titelberg, vient apporter à Nospelt son enthousiasme et son érudition en archéologie. Comme aux alentours de sa nouvelle paroisse, rien de comparable aux vestiges antiques du bassin minier n'était connu à l'époque, il commence à explorer les environs avec un petit groupe de volontaires. Ensemble, ils découvrent et fouillent plusieurs sites archéologiques inédits d'une grande importance. Parmi ces premiers volontaires, l'un des plus jeunes se trouve être Jacques, alors âgé de 8 ans, qui, en tant qu'enfant de cœur, avait fait la connaissance du curé et de son engouement pour l'archéologie. Les aptitudes exceptionnelles du curé pour découvrir des sites archéologiques lui ont permis « d'inventer » (du latin *invenio* : trouver) la villa gallo-romaine de Goebange-« Miecher » (1964), des tombes aristocratiques celtiques à Goebange-Nospelt-« Scheierheck » (1966), des nécropoles gallo-romaines à Nospelt-« Tonn » (1967) et à Nospelt-« Kreckelbiert » (1969-1972) – pour n'en citer juste qu'une partie. Or, Jacques a participé activement à ces diverses découvertes et à leurs fouilles. Le « virus » de l'archéologie, comme il aime le formuler, ne le quittera plus depuis cette époque.



Jacques Bonifas lors de l'inauguration du four à tuiles de Capellen dont le déplacement fut un coup de maître logistique. Jacques Bonifas bei der Einweihung des römischen Ziegelofens aus Capellen, der in einer außergewöhnlichen logistischen Meisterleistung umgesetzt wurde (Foto : GKA).

Une rencontre déterminante avec le curé Georges Kayser

Avec la construction de leur maison en 1972, le mariage avec sa chère Mady un an plus tard, ainsi que la naissance de leurs enfants, les activités de fouilles de Jacques Bonifas passent un peu au deuxième plan, mais il n'a jamais perdu le contact avec le curé Kayser et ses amis de l'équipe de fouille. Avec le temps, Jacques, ensemble avec René Gary, sont devenus des confidents in-



Jacques Bonifas en tant que jeune adulte lors des fouilles des tombes mérovingiennes à Ellange. Jacques Bonifas als junger Mann bei den Ausgrabungen der Merowingergräber in Ellingen (Foto : GKA).

times du curé. Dès lors, le prêtre de Nospelt leur confie progressivement, non seulement, la gestion des fouilles pendant la dernière période de sa vie, mais aussi leur enseigne ses connaissances sur sa perception des sites archéologiques et de leurs mobiliers. Un des grands souhaits du prêtre était que son héritage ne tombe pas dans l'oubli et que les investigations se poursuivent avec ses proches amis. C'est ainsi que naturellement dans un esprit de continuité, les amis du curé, juste une année après sa mort précoce et inattendue en 1988, créèrent l'association des *d'Georges Kayser Altertumsfuerscher* le 28 décembre 1989.

Naissance de l'association

« d'Georges Kayser Altertumsfuerscher » : assurer la continuité en fédérant les amateurs

Afin de poursuivre l'héritage de leur maître, la nouvelle association bénéficie du contact étroit qui a préalablement existé entre Georges Kayser et le directeur des Musées de l'Etat de l'époque : Gérard Thill. C'est ainsi que les *d'Georges Kayser Altertumsfuerscher* obtiennent leur première autorisation de fouille en 1989. Cette association dynamique travaille dès le début en étroite collaboration avec les sections archéologiques du Musée national d'histoire et d'art, aujourd'hui devenu le Centre national de recherche archéologique. Leur travail s'est essentiellement focalisé sur la villa gallo-romaine de Goebange-« Miecher », qui est devenue la fouille principale de l'association. Au-delà de ce site, l'association a fouillé, documenté et inventorié entre autres les nécropoles gallo-romaines de Keispelt-„Hobuch“, Kehlen-„Rennpad“, Mamer-„Juckelsbësch“ ainsi que le sanctuaire de Reckange/Mersch. Par ail-



Georges Kayser avec René Gary et Jacques Bonifas sur le portique nouvellement rénové de la villa de Goebange-« Miecher ». Georges Kayser zusammen mit René Gary und Jacques Bonifas auf der wieder aufgemauerten Portikus der villa von Goebingen-„Miecher“ (Foto : GKA).

leurs, les *d'Georges Kayser Altertumsfuerscher* sont fréquemment intervenus pour aider les archéologues du Musée national d'histoire et d'art, comme à Walferdange-« Sonneberg » et à Mamer-« Tossenber ». En tant que membre fondateur, Jacques s'avère être étroitement lié à l'histoire de l'association. À la mort du regretté René Gary en 2006, il en devient le troisième président.

Un défenseur de l'enseignement et de la diffusion du savoir

Par son engagement constant, par sa vivacité, par son désir de savoir et de partage, par son ardeur et son amour pour son pays, pour son histoire et en particulier pour ses origines, Jacques a réussi à faire progresser cette association dynamique qui compte pas moins de 1000 membres, et à l'orienter vers un futur serein. Depuis sa fondation, l'association, grâce notamment aux efforts de Jacques Bonifas, se caractérise surtout par



Le travail d'équipe a toujours été d'une grande importance pour Jacques, comme ici lors de la documentation d'une tombe du début de l'époque gallo-romaine à Keispelt-« Hobuch » en 1992. Teamwork wurde immer schon großgeschrieben bei Jacques, wie hier beim Aufzeichnen und Aufmessen eines frühromischen Grabes aus Keispelt-„Hobuch“ im Jahr 1992 (Foto : GKA).

l'intensification des contacts et des échanges avec des archéologues et spécialistes de différentes disciplines. Cette orientation scientifique permet aux adhérents des *d'Georges Kayser Altertumsfuerscher* d'atteindre au fil du temps un niveau de professionnalisation de grande qualité. Bien que Jacques Bonifas n'ait jamais fait de sa passion sa profession, il a, par son enthousiasme et sa bonne volonté, montré le chemin à beaucoup d'amateurs et certain(e)s sont devenu(e)s des archéologues professionnels. Avec son style propre, Jacques réussit à enflammer les gens pour un métier, parfois éprouvant et salissant, pour ne pas dire « boueux », et à les garder motivés en toute circonstance par sa jovialité et sa bonne humeur.

Un chercheur créatif

Autodidacte dans divers domaines, ses facultés pour inventer et son habileté manuelle n'ont pas de limites. Suivant le slogan : « rien n'est impossible », il trouve toujours des solutions très créatives. Beaucoup d'équipements utiles, mais aussi des créations originales pour ne pas dire « inouïes », sont de sa main. Lorsqu'elles ont vu le jour, elles ont souvent provoqué des hochements de tête, mais aussi de l'admiration silencieuse chez certains collègues. Ainsi, par exemple, un jour il avait rapidement transformé une perceuse en instrument pour dessiner

des vases entiers. De même, pour éliminer la dernière motte de terre d'un planum, il introduisit le « souffleur » dans la panoplie des outils de fouille des *d'Georges Kayser Altertumsfuerscher*. Pour garantir la réalisation des prises de mesures géoradar dans un temps limité, il modifia la machine en la montant à l'arrière de son tracteur-faucheuse. Bien sûr, il avait créé de plus un écarteur pour ne pas avoir à déplacer les ficelles à chaque passage. Le succès de ses inventions lui a donné raison. La liste de ses créations est très longue et chacun qui le connaît et qui a travaillé avec lui s'en remémore encore d'autres. Toutefois ce n'est pas que la partie manuelle de l'archéologie que Jacques Bonifas maîtrise, c'est aussi le volet scientifique, notamment la documentation et le traitement des données. Dans ses cahiers de terrain, comme le faisait le prêtre Kayser avant lui, il note et consigne soigneusement tout ce qui s'est déroulé sur la fouille.

Transferts générationnels

Veiller à sensibiliser les jeunes à leur héritage archéologique

Cette passion pour l'archéologie, Jacques Bonifas l'a transmise avec beaucoup de patience et d'humour à des

génération de jeunes dans l'association des *d'Georges Kayser Altertumsfuerscher*. Avec le résultat que les expériences des samedis de fouilles ainsi que des camps archéologiques, ont inspiré certains d'entre eux à faire des études en archéologie, comme c'est le cas pour deux des auteurs. Il n'est donc guère étonnant que quelques-unes des fouilles de l'association ont été traitées par des étudiants pour leurs mémoires universitaires (e.a. master, doctorat) en archéologie. Depuis près de 40 ans, Jacques a prodigué ses conseils et a assisté les jeunes, ainsi que les seniors, avec tous les moyens possibles. Par ailleurs, il est à souligner que Jacques a aussi le souci de diffuser les résultats auprès du plus grand nombre. Ainsi, il a aussi publié plusieurs articles scientifiques sur les fouilles ainsi que sur ses expériences. Il écrit dans le bulletin des *d'Georges Kayser Altertumsfuerscher* qui paraît régulièrement depuis 30 ans et dont il a repris la rédaction ces dernières années. Les articles du bulletin traitent de récits personnels et vont jusqu'à des articles scientifiques écrits avec divers archéologues et chercheurs partenaires de l'association.

Une passion sans frontières

Sa passion pour l'histoire et le patrimoine de sa région a amené Jacques Bonifas et les *d'Georges Kayser Altertumsfuerscher* à exporter son dynamisme au-delà des frontières du Grand-Duché. De 1995 jusqu'à 2000, des camps archéologiques à caractère international furent organisés sur les fouilles de la villa de Goebange-« Miecher » avec des passionnés et intéressés provenant surtout des États-Unis, mais aussi d'Australie,

du Mexique, d'Hongrie, de Norvège, d'Italie, de France, d'Allemagne et d'Autriche. Les camps se sont succédés jusqu'à nos jours avec des jeunes provenant désormais pour la plus grande partie du Luxembourg. Les découvertes et fouilles des *d'Georges Kayser Altertumsfuerscher* ont été présentées au public lors de nombreuses expositions et portes ouvertes. Aujourd'hui, l'association entretient des collaborations avec plusieurs associations comme : les Hochwaldkelten Otzenhausen (D), Arc-Hab (B), Archäologiepark Römische Villa Borg (D), Archäologiepark Belginum (D), Archäologische Verein „Philips van Horne“ (NL), et travaille en collaboration étroite avec les offices du tourisme de la région ouest du Luxembourg. L'association participe aussi aux Journées archéologiques d'Otzenhausen, dont Jacques Bonifas fait partie en qualité de membre du comité organisateur.

Un amateur généreux : « Jacques l'évergète »

Jacques Bonifas n'a pas seulement de grands mérites dans la recherche, la conservation et à la promotion du patrimoine archéologique, il a également réussi, par son charisme, son altruisme et sa grande générosité, à enthousiasmer de nouvelles générations de jeunes envers une notion qui semble de plus en plus se perdre de nos jours : à savoir l'intérêt pour notre patrimoine historique et culturel, en d'autres termes, la prise de conscience de l'importance de respecter notre passé.

C'est avec un très grand plaisir et avec toute notre amicale reconnaissance que le présent ouvrage est dédié à Jacques Bonifas, figure exceptionnelle du bénévolat et des chercheurs amateurs.



Le travail des *d'Georges Kayser Altertumsfuerscher* a suscité l'intérêt public, comme en témoignent les visites régulières que le couple grand-ducal ainsi que le ministre d'Etat ont effectuées, lors des fouilles ou manifestations de l'association, guidés par Jacques Bonifas. Die Arbeit der *d'Georges Kayser Altertumsfuerscher* zog seit jeher Aufmerksamkeit auf sich und so ist es nicht verwunderlich, dass auch das Großherzogliche Paar sowie der Staatsminister die Ausgrabungen und Veranstaltungen des Vereins öfters besuchten und den Erklärungen von Jacques lauschten (Foto : GKA).

Jacques Bonifas zum 70. Geburtstag

*Foni Le Brun-Ricalens, Nena Sand et Lynn Stoffel
Centre national de recherche archéologique, Luxembourg*

Die Erforschung und Inwertsetzung der gallorömischen Vergangenheit des Großherzogtums Luxemburg ist eng mit einem der engagiertesten ehrenamtlichen Mitarbeitern in der Archäologie, Jacques Bonifas, verbunden. Als Präsident eines der größten historischen Vereine in Luxemburg, der *d'Georges Kayser Altertumsfuerscher*, ist sein Beitrag für die Erforschung, den Erhalt und die Vermittlung des gallorömischen Erbes in und um Nospelt und Goeblingen von unschätzbarem Wert.

Eine frühe Leidenschaft für die Archäologie

Das Interesse des gebürtigen Nospelters für die Archäologie und für die Antike wurde bereits in jungen Jahren geweckt. Als im Jahr 1956 Georges Kayser die Pfarrei in Nospelt übernahm, brachte er sein Wissen und seine Begeisterung für die Spuren der Vergangenheit aus seinen Heimatort Petingen und dem Oppidum auf dem Titelberg mit. Da im Umfeld von Nospelt zu dieser Zeit nichts Vergleichbares zu den archäologischen Stätten im Süden des Landes bekannt war, machte er sich mit einer kleinen Gruppe von Freiwilligen auf, die Umgebung zu erkunden. Zusammen entdeckten und gruben sie viele bis dato unbekannte Fundstellen aus, von denen einige von größter Bedeutung sind. Unter diesen Freiwilligen befand sich auch der damals achtjährige Jacques, der als Messdiener in Kontakt mit dem Pfarrer und dessen Passion für die Archäologie kam. Dem herausragenden Gespür des Pfarrers für Fundstellen sind unter anderem die großen Entdeckungen und Ausgrabungen der gallorömischen Villa von Goeblingen-„Miecher“ (1964), der keltischen Adelsgräber von Goeblingen-Nospelt-„Scheierheck“ (1966), den frühromischen Gräberfeldern von Nospelt-„Tonn“ (1967) und Nospelt-„Kreckelbiereg“ (1969-1972) zu verdanken, an denen der Jubilar auch aktiv beteiligt war. Das „Virus“ der Altertumsforschung, wie er es gerne selber nennt, sollte ihn fortan nicht mehr loslassen.



Pendant les chantiers de fouille Jacques Bonifas aime toujours participer aux travaux pratiques comme ici lors du Camp de l'été 2018. Bei den Ausgrabungen legt Jacques Bonifas immer noch gerne mit Hand an, wie hier auf dem Camp im Sommer 2018 (Foto : GKA).

Eine prägende Bekanntschaft: der Pfarrer Georges Kayser

Als dann 1972 der Hausbau anstand, ein Jahr später die Hochzeit mit seiner geliebten Mady und die Geburt der Kinder, wurde es etwas ruhiger um seine Ausgrabungstätigkeiten. Doch nie sollte der Kontakt zu Pfarrer Kayser und den anderen archäologiebegeisterten Freunden vollständig abbrechen. Über die Jahre wurde Jacques, ebenso wie René Gary, zu einem der engsten Vertrauten des Pfarrers. Ihnen oblag, in den letzten Lebensjahren des Pfarrers, die Leitung der Ausgrabungen vor Ort. Georges Kayser teilte auch sein umfangreiches Wissen, sowie sein Gespür für Fundstellen mit ihnen. Denn es war ihm ein besonderes Anliegen, dass sein Vermächtnis nicht in Vergessenheit geraten und durch seine Mit-



Jacques Bonifas a aussi un grand intérêt pour les expérimentations de techniques anciennes. Depuis 2011 la fidèle reproduction d'un four de potier celtique est régulièrement utilisée pour des démonstrations de production de céramiques, en particulier les lundis de Pâques, comme ici en 2013. Das experimentieren und nachbilden historischer Techniken gehört ebenfalls zu den vielen Interessen von Jacques Bonifas. Seit 2011 ist ein originalgetreuer Nachbau eines keltischen Töpferofen in Betrieb, der regelmäßig am Ostermontag, wie hier 2013, für experimentelle Brennvorgänge genutzt wird (Foto : GKA),

arbeiter und Freunde weiterleben und weitergeführt werden sollte. Ein Jahr nach seinem plötzlichen Tod im Jahr 1988, waren es denn auch genau diese engen Freunde und freiwilligen Helfer, die am 28. Dezember 1989 den Verein der *d'Georges Kayser Altertumsforscher* ins Leben riefen, um das Vermächtnis ihres Lehrmeisters weiterzuführen.

Die Geburtsstunde der *d'Georges Kayser Altertumsforscher*: Kontinuität sichern durch Vernetzung von Gleichgesinnten

Der neu gegründete Verein profitierte von den Kontakten zwischen dem damaligen Direktor des Staatsmuseums Gérard Thill und Pfarrer Kayser, und so erhielt er bereits 1989 eine Grabungserlaubnis. Fortan arbeitete er eng mit den archäologischen Abteilungen des Musée national d'histoire et d'art, die dem heutigen Centre

national de recherche archéologique entspricht, zusammen. Die Arbeit konzentrierte sich vor allem auf die von Georges Kayser entdeckte gallorömische Villa von Goeblingen-„Miecher“, die zum Zentrum der Aktivitäten des Vereins werden sollte. Aber auch darüber hinaus wurden Ausgrabungen durchgeführt, so wurden unter anderem die Nekropolen Keispelt-„Hobuch“, Kehlen-„Rennpad“, Mamer-„Juckelsbësch“ und das Heiligtum vom Reckange/Mersch durch den Verein ausgegraben, dokumentiert und inventarisiert. Oftmals kamen die *d'Georges Kayser Altertumsforscher* dem Staatsmuseum und seinem Archäologenteam zu Hilfe, wie etwa in Walferdange-„Sonnebiërg“ und Mamer-„Tossenberëg“. Als Gründungsmitglied ist Jacques eng mit der Geschichte des Vereins verbunden und wurde 2006, nach dem Tod des sehr geschätzten René Gary, dessen dritter Präsident.

Ein Verfechter der Wissensvermittlung

Durch sein außergewöhnliches Engagement, seine Wissbegierde, seine Begeisterung und Liebe zur Archäologie, hat Jacques es geschafft, diesen dynamischen Verein mit nicht weniger als 1.000 Mitgliedern weiterzubringen und ihm eine Zukunft zu geben. Seit seiner Gründung zeichnet sich der Verein, vor allem durch die Mitwirkung von Jacques Bonifas, durch seine Kontakt- und Austauschfreude mit den Archäologen und Spezialisten der unterschiedlichsten Disziplinen aus. Dies blieb nicht ohne Folgen, so dass man im Laufe der Zeit eine beeindruckende Professionalisierung beobachten konnte. Auch wenn er seine Passion nie zum Beruf gemacht hat, hat Jacques durch seine Begeisterung doch vielen Laien und auch einigen späteren Archäologen den Weg in diese Richtung gezeigt. Er schafft es mit seiner Art, die Leute für die, manchmal schmutzige, „schlammige“ und anstrengende Arbeit zu begeistern, und sie durch die gute Laune vor Ort auch langfristig für die Archäologie zu gewinnen.

Kreativität als oberstes Gebot

Vieles hat er sich selbst beigebracht, und seiner Kreativität und seinem handwerklichen Geschick waren hierbei kaum Grenzen gesetzt, frei nach dem Motto: „Geht nicht, gibt's nicht“ fand er immer wieder kreative Lösungen. Viele nützliche Gerätschaften sowie manchmal auch hanebüchene Konstruktionen sind seinem Geist entsprungen und haben bei den Profis für so manches Kopfschütteln oder stille Bewunderung gesorgt. So baute er kurzerhand eine Bohrmaschine zur Zeichenmaschine für komplett erhaltene Gefäße um, und um die letzten Krümel Erde vom geputzten Planum zu entfernen, führte er den Laubbläser ein. Damit die Georadarmessungen in der vorgesehenen Zeit fertig gestellt werden konnten, veränderte er das Gerät so, dass es an den Mähtraktor angehängt werden konnte. Zudem stellte er einen Abstandshalter her, damit nicht jedes Mal die Schnüre umlegt werden mussten. Der Er-

folg gab ihm recht. Die Liste seiner kreativen Lösungen ist schier unendlich, und uns allen, die die wir mit ihm zusammenarbeiten, fallen sicherlich noch zahlreiche andere ein. Aber nicht nur den handwerklichen Teil der Archäologie beherrscht Jacques Bonifas mit bemerkenswerter Leichtigkeit, auch die genaue wissenschaftliche Dokumentation aller Arbeiten kommt nicht zu kurz. In seinen Grabungstagebüchern notiert er, wie auch schon sein Lehrmeister, seit Beginn minutiös, wer, wo und wie gearbeitet hat.

Die Jugend für ihr kulturelles Erbe begeistern

Seine Begeisterung hat er Generationen von jungen Menschen im Verein der *d'Georges Kayser Altertumsforscher* mit viel Geduld und guter Laune weitergegeben. So mancher wurde durch die Erfahrungen, die er oder sie bei den samstäglichen Ausgrabungen sowie den archäologischen Jugendlagern gesammelt hat, dann auch dazu inspiriert, diesen Beruf zu erlernen, was auch auf die beiden Autorinnen zutrifft. So verwundert es auch nicht, dass einige der Ausgrabungen des Vereins als Magisterarbeiten von Studenten der Archäologie aufgearbeitet wurden und Jacques ihnen immer mit Rat und Tat zu Seite stand. Jacques Bonifas hat sowohl wissenschaftliche Artikel zu den Ausgrabungen vorgelegt als auch seinen reichen Erfahrungsschatz niedergeschrieben. So ist er regelmäßiger Autor der Zeitschrift der *d'Georges Kayser Altertumsforscher*, die seit nunmehr 30 Jahren erscheint und deren Redaktion er vor einigen Jahren übernommen hat. Die Bandbreite der Artikel geht von persönlichen Berichten bis hin zu wissenschaftlichen Artikeln von Fachkollegen und Kooperationspartnern des Vereins und findet jedes Jahr großen Anklang.

Eine Passion ohne Grenzen

Die Begeisterung für die Geschichte der Region hat Jacques Bonifas durch die *d'Georges Kayser Altertumsforscher* auch über die Grenzen des Großherzogtums hinausgetragen. Von 1995 bis 2000 wurden internationale archäologische Jugendlager organisiert, in denen vor allem amerikanischen, aber auch australischen, mexikanischen, ungarischen, norwegischen, italienischen, französischen, deutschen und österreichischen Studenten und Interessierten im Wald bei der Villa von „Miecher“ die Grundlagen der archäologischen Arbeit vermittelt wurden. Die „Camps“ finden bis heute statt, allerdings sind es jetzt fast ausschließlich Jugendliche aus Luxemburg, die an ihnen teilnehmen. Die Funde und Ausgrabungen der *d'Georges Kayser Altertumsforscher* wurden auch durch viele Ausstellungen und Tage der offenen Tür der Öffentlichkeit zugänglich gemacht. Heute arbeitet der Verein wissenschaftlich zusammen mit den Vereinen Die Hochwaldkelten bei Otzenhausen (D), Arc-Hab (B), Archäologiepark Römische Villa Borg (D), Archäologiepark Belginum (D), Archäologischer Verein „Philips van Horne“ (NL) und kooperiert eng mit den Tourismusbehörden des Luxemburger Westens. Der Verein ist zudem



Jacques Bonifas pendant les fouilles de la nécropole gallo-romaine de Kehlen-« Rennpad » en 1995. Jacques Bonifas 1995 bei den Ausgrabungen der frühromischen Nekropole in Kehlen-„Rennpad“ (Foto : GKA).

Mitorganisator der Internationalen Archäologentage Otzenhausen, in deren Wissenschaftlichem Komitee der Jubilar ebenfalls sitzt.

Ein Förderer des Ehrenamtes

Jacques Bonifas hat nicht nur große Verdienste bei der Erforschung, dem Erhalt und der Vermittlung unserer antiken Vergangenheit erworben, sondern er hat es auch durch sein Charisma, seinen Altruismus und seine Großzügigkeit geschafft, kommende Generationen für etwas zu begeistern, das in der heutigen Zeit immer häufiger in Vergessenheit zu geraten scheint: unser kulturelles Erbe und das Bewusstsein, wie wichtig der Respekt vor unserer Vergangenheit ist.

Es ist uns eine große Freude und Zeichen unserer besonderen Wertschätzung, diesen Band einer herausragenden Persönlichkeit des Ehrenamtes und der gemeinnützigen Altertumsforschung zu widmen: Jacques Bonifas.

Zum Symposium 2018

Michael Koch



Gruppenbild am Freitag / Photo de groupe le vendredi (Foto: A. Elsässer, 13.04.2018).

Das Bildungsprojekt „Archäologie in der Großregion“ wurde 2014 in der Europäischen Akademie Otzenhausen ins Leben gerufen, um sowohl Fachleute als auch Interessierte zusammen zu bringen. Es umfasst Seminare und sonstige Veranstaltungen rund um die Archäologie in Rheinland-Pfalz, Luxemburg, Lothringen und Belgien (hier: Wallonie) sowie im Saarland und im Elsass.

Die Internationalen Archäologentage Otzenhausen haben sich zum Ziel gesetzt, die fachliche Kommunikation länderübergreifend zu erleichtern und Experten mit interessierten Laien zusammen zu bringen. Die Veranstaltung soll dazu beitragen, die Teilnehmer über den derzeitigen Forschungsstand zu informieren und sie für aktuelle Fragestellungen zu sensibilisieren. Ein internationaler Wissenschaftlicher Beirat stellt die Inhalte zusammen und gewährleistet ein fachlich fundiertes, ausgewogenes Programm. Der jeweilige Tagungsband ist kostenfrei digital verfügbar, kann jederzeit konsultiert und weiterverbreitet werden und trägt so nachhaltig zum Fortschritt in der Forschung bei.

Die ersten beiden Tagungen in den Jahren 2014 und 2015 standen noch unter einem allgemeinen Motto, bei dem sich zunächst die Akteure mit ihrer Arbeit in der Großregion vorstellten. Die dritte Tagung 2016 hatte vorrangig die bislang wenig erschlossene Epoche der Steinzeit zum Thema, die vierte im Jahr 2017 konzentrierte sich auf die Epoche der Kelten und der Romanisierung. Insbesondere die Eisenzeit kann in der Großregion als „Kernmarke“ gelten, da es hier viele keltische und römische Relikte von herausragender Qualität und internationaler Bedeutung gibt.

Dieser Band bezieht sich auf die Tagung im Jahr 2018. Dort stand aus aktuellen Gründen das Thema „Migration“ im Zentrum. Denn Archäologie hat durchaus auch eine politische Dimension, wie schon das geflügelte Wort „Zukunft braucht Herkunft“ nahelegt. Die Phänomene von Migration, Flucht und Vertreibung sowie die Weitergabe von Handwerkstechniken und Kulturscheinungen durch Wanderungsbewegungen sind so alt wie die Menschheit selbst. Insbesondere für die



Festveranstaltung für Professor Haffner und Überreichung des Tagungsbandes von 2017 / Cérémonie en l'honneur du professeur Haffner et remise des actes de la conférence de 2017 (Foto: A. Elsässer).

Großregion mit den Ländern Rheinland-Pfalz, dem Saarland, Luxemburg, Lothringen, dem Elsass und der Wallonie ist dies ein bedeutendes Thema.

Die Großregion erweist sich in den Altertumswissenschaften als ein Grenzgebiet, welches als „Drehscheibe“ kulturelle Elemente von West nach Ost (und umgekehrt) vermittelte. Dabei stellt diese Region sich nicht nur als Randgebiet – quasi als reiner Durchgangskorridor –, sondern eben auch als eigenständiger Kulturraum dar. Der Großregion kommt in der Geschichte eine bedeutend größere Rolle zu, als man es gemeinhin aufgrund ihrer scheinbaren Randlage zwischen West- und Mitteleuropa annehmen möchte.

Die Tagung wurde von einer umfassenden Präsentation von wissenschaftlichen Postern und einem „Markt der Möglichkeiten“ mit Infoständen von archäologischen Dienstleistern und Büchertischen flankiert. Zu manchen Postern wurde in diesem Tagungsband ein Beitrag verfasst.

Zusätzlich wurde eigens für das Symposium die Wanderausstellung der Vereinigung *Keltenwelten e.V.* gezeigt. Diese umfangreiche Posterpräsentation bezeichnet keltische Fundorte in Deutschland, die das Gütesiegel „Keltenwelt“ für ihre besonders gelungenen Initiativen im Bereich Präsentation, anschauliche Aufarbeitung u.ä. erhalten hatten.

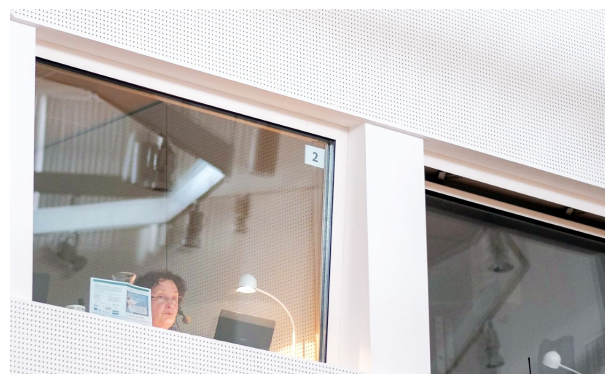

Impressionen während der Tagung / Impressions pendant la conférence (Foto: A. Elsässer).

Einen Einblick in die „Schätze“ der unmittelbaren Umgebung gab das abwechslungsreiche Exkursionsprogramm: die Urweltausstellung in *Gondwana - Das Præhistorium*, die römischen Monumentalgrabhügel von Oberlöstern, die römische Villa von Mehring, die Dauer Ausstellung im *Rheinischen Landesmuseum Trier* sowie das *UNESCO-Welterbe Römische Baudenkmäler, Dom und Liebfrauenkirche in Trier* mit den Stationen Kaiserthermen und Amphitheater.

Eine besondere Note erhielt unsere Veranstaltung 2018 durch die Einführung eines Festvortrages für einen herausragenden Forscher der Großregion: Prof. Dr. Alfred Haffner. Ihm widmeten wir den damals erschienenen Tagungsband von 2017, der hauptsächlich die Eisenzeit und Romanisierung thematisierte. Für die Anregung und vielfältige Unterstützung bedanke ich mich an dieser Stelle sehr bei Prof. Dr. Rüdiger Krauß (Landesamt für Denkmalpflege Baden-Württemberg).

Der nun vorliegende Tagungsband erscheint zur Tagung im Jahr 2020. Wir sind von dem jährlichen Durchführungsrhythmus zu einem 2-jährigen Turnus gewechselt, da der schöne Erfolg der Tagung auch seine Kehrseite - eine wachsende Arbeitsbelastung mit vielfältigen Organisationsaufgaben - mit sich bringt.

Dieses Mal widmen wir den Tagungsband einem ehrenamtlich arbeitenden Archäologen, dessen Tüchtigkeit und Charisma ihresgleichen in der Großregion suchen: Jacques Bonifas aus Nospelt, Luxemburg. Er ist Präsident der Vereinigung *D'Georges Kayser Altertumsforscher*, die die römische Villa bei Miecher in unmittelbarer Nachbarschaft der bedeutenden spätkeltischen / frühromischen Fürstengräber von Nospelt ausgraben.

Seit der ersten Stunde hat er unsere Tagung unterstützt. Mit vielfältigen Hilfestellungen und Ratschlägen hat er entscheidend zu ihrem Gelingen beigetragen.

Unser Wissenschaftlicher Beirat ist inzwischen erheblich angewachsen und international aufgestellt: Christelle Draily (*AWaP, Belgien*) – Jacques Bonifas (*D'Georges Kayser Altertumsforscher, Luxemburg*) – Felix Fleischer (*Archéologie Alsace, Frankreich*) – Michaël Landolt (*DRAC, Frankreich*) – Foni Le Brun-Ricalens (*CNRA, Luxemburg*) – Julian Wiethold (*Inrap Grand Est, Metz, Frankreich*) – Andrea Zeeb-Lanz (*GDKE Rheinland-Pfalz, Deutschland*) – Stephanie E. Metz (*GDKE Rheinland-Pfalz / Rheinisches Landesmuseum Trier, Deutschland*).

Wir bedanken uns herzlich bei unseren Kooperationspartnern. Unser Dank gilt insbesondere der Gemeinde Nonnweiler und der Europäischen Akademie Otzenhausen, die durch dieses Veranstaltungsformat wesentlich zum archäologischen Fachaustausch in der Großregion beitragen.

Für die Gewährung von Mitteln sind wir zahlreichen Institutionen zu Dank verpflichtet: der *KulturLandchaftsinitiative St. Wendeler Land e.V. (KuLanI)*, der *Gemeinde Nonnweiler*, der *Europäischen Akademie Otzenhausen gGmbH*, der *ASKO EUROPA-STIFTUNG* und der *Landeszentrale für politische Bildung Rheinland-Pfalz*. Ohne finanzielle Unterstützung aus Mitteln der *Europäischen Union (LEADER)* bzw. dem *Ministerium für Umwelt und Verbraucherschutz des Saarlandes* wäre die Tagung nicht möglich gewesen.

Den Kooperationspartnern sei für ihre mannigfaltige Hilfestellung und sehr gute Zusammenarbeit ebenfalls



Blick in den Konferenzsaal / Vue de la salle de conférence (Foto: A. Elsässer).

Dank ausgesprochen: der *Stiftung europäische Kultur und Bildung*, dem *Institut national de recherches archéologiques préventives* (Inrap – Metz), dem *Service régional d'archéologie Grand-Est Site de Metz*, dem Verein *D'Georges Kayser Altertumsfuerscher a.s.b.l.* (Luxemburg), dem *Freundeskreis keltischer Ringwall Otzenhausen e.V.* sowie den *Freunden der Antike im Saarland e.V.*

Für die Gastfreundschaft, das großzügige Entgegenkommen und die kompetenten Führungen bei den Exkursionen bedanken wir uns herzlich bei: *Archäologiebüro Glansdorf, Gondwana - Das Praehistorium* und *Das Rheinische Landesmuseum Trier* mit *UNESCO Weltkulturerbestätte römisches Trier*.

Die Drucklegung dieses Bandes wurde durch das *Centre National de Recherche Archéologique Luxembourg (CNRA)* ermöglicht. Für diese Großzügigkeit bedanken wir uns sehr.

Möge unsere internationale, wissenschaftliche Kooperation als Beitrag für ein weltoffenes und friedliches Zusammenleben in Europa verstanden werden.

Für den wissenschaftlichen Beirat
Michael Koch (Vorsitzender)

Le symposium de 2018

Michael Koch

Le projet éducatif « L'archéologie dans la Grande Région » a été lancé en 2014 à l'Europäische Akademie Otzenhausen afin de réunir à la fois des experts et des personnes passionnées par le thème. Il comprend des séminaires et d'autres événements liés à l'archéologie en Rhénanie-Palatinat, au Luxembourg, en Lorraine et en Belgique (ici : en Wallonie) ainsi qu'en Sarre et en Alsace.

Les Journées archéologiques internationales d'Otzenhausen ont pour objectif de faciliter la communication professionnelle au-delà des frontières. L'événement doit contribuer à informer les participants sur l'état actuel de la recherche et à les sensibiliser aux questions d'actualité. Un Conseil consultatif scientifique international compile les contenus et assure un programme thématique solide et équilibré. Les actes des conférences respectives sont disponibles gratuitement sous forme numérique, peuvent être consultés et distribués à tout moment et contribuent ainsi durablement au progrès de la recherche.

Les deux premières conférences, en 2014 et 2015, étaient encore placées sous une devise générale. À ces occasions, les acteurs se sont présentés, ainsi que leur travail dans la Grande Région. La troisième conférence en 2016 s'est principalement concentrée sur l'âge de pierre, une époque jusqu'ici peu thématisée, tandis que la quatrième en 2017 a mis l'accent sur l'époque des Celtes et de la romanisation. L'âge du fer en particulier peut être considéré comme une « marque principale » dans la Grande Région, car il existe de nombreux vestiges celtes et romains d'une qualité exceptionnelle et d'une importance internationale. Ce volume fait référence à la conférence de 2018, où le thème de la « migration » était au centre des discussions pour des raisons d'actualité. Car l'archéologie a également une dimension politique, comme le suggère

le slogan « L'avenir a besoin des origines ». Les phénomènes de migration, de fuite et d'expulsion ainsi que la transmission de techniques artisanales et de phénomènes culturels par les mouvements migratoires sont aussi vieux que l'humanité elle-même. C'est un sujet particulièrement important pour la Grande Région, qui comprend les régions de Rhénanie-Palatinat, de Sarre, de Lorraine, d'Alsace et de Wallonie ainsi que le Grand-Duché du Luxembourg.

Dans les sciences de l'Antiquité, la Grande Région s'est avérée être une zone frontalière, une « plaque tournante » qui a transmis des éléments culturels d'Ouest en Est (et vice versa). Cette région se présente non seulement comme une zone périphérique - pour ainsi dire comme un simple corridor de transit -, mais aussi comme un espace culturel indépendant. Dans l'histoire, la Grande Région a joué un rôle bien plus important qu'on ne le supposerait généralement en raison de sa situation apparemment périphérique entre l'Europe occidentale et l'Europe centrale.

La conférence a été accompagnée d'une présentation complète de posters scientifiques et d'un « Marché des possibilités » avec des stands d'information de prestataires de services archéologiques et des tables de lecture. Certains des posters ont fait l'objet d'une contribution dans ce volume de la conférence.

En outre, l'exposition itinérante de l'association *Keltenwelten e.V.* a été présentée spécialement lors du symposium. Cette vaste présentation par affiches fait référence aux sites celtes d'Allemagne qui ont reçu le label « *Keltenwelt* » (*Univers des Celtes*) pour leurs initiatives particulièrement réussies dans les domaines de la présentation, de la mise en scène, etc.

Un programme d'excursions varié a permis de découvrir les „ trésors „ des environs immédiats : l'exposition archaïque de *Gondwana - le Praehistorium*, les tumulus

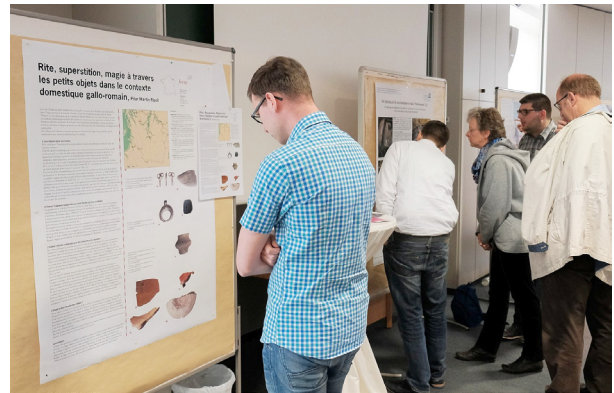

Ausstellung und Posterpräsentationen / Marché des possibilités avec expositions (Fotos: A. Elsässer).

romains monumentaux à Oberlöstern, la villa romaine de Mehring, l'exposition permanente du *Rheinisches Landesmuseum* de Trèves ainsi que les monuments romains, la Cathédrale et l'église Liebfrauenkirche de Trèves classés au patrimoine mondial de l'UNESCO, avec les stations des thermes impériaux et de l'amphithéâtre.

Notre symposium de 2018 a été marqué par l'introduction d'une conférence d'honneur pour un chercheur exceptionnel de la Grande Région : le Prof. Dr. Alfred Haffner. Nous lui avons consacré les actes de la conférence de 2017 qui portaient principalement sur l'âge du fer et la romanisation. Dans ce contexte, je remercie très vivement le Prof. Dr. Rüdiger Krauß (Office national pour la conservation des monuments historiques du Bade-Wurtemberg) pour ses suggestions et son soutien.

Le présent volume est publié à l'occasion de la conférence de 2020. Nous sommes passés d'un rythme

annuel de mise en œuvre à un cycle de deux ans, car le beau succès de notre conférence a aussi son revers - une charge de travail croissante et une variété de tâches organisationnelles.

Cette fois-ci, nous consacrons les actes de conférence à un archéologue bénévole, dont l'efficacité et le charisme sont inégalés dans la Grande Région : Jacques Bonifas de Nospelt, Luxembourg. Il est président de l'association D'Georges Kayser Altertumsfuerscher, qui a fouillé la villa romaine près de Miecher, à proximité immédiate des importantes tombes princières de Nospelt, datant de la fin de l'époque celtique / du début de l'ère romaine. Il a soutenu notre conférence depuis le tout début. Il a contribué de manière décisive à son succès grâce à ses multiples soutiens et conseils variés.

Notre Conseil consultatif scientifique s'est considérablement développé et il s'est positionné au niveau international : Christelle Draily (*AWaP, Belgique*) - Jacques



Exkursion 1: Gondwana – das Praehistorium (Stefan Mörsdorf).
Exk. 2: Grabhügel von Oberlöstern (Edith Glandsdorp). Exk. 3:
Villa von Mehring (Stefan Seiler). Exk. 4: Rheinisches Landes-
museum Trier „Im Reich der Schatten“ (Frank Unruh). Exk. 5:
Kaiserthermen und Amphitheater Trier (Georg Breitner) (Lei-
tung Michael Koch, Fotos: A. Elsässer).

Bonifas (D'Georges Kayser Altertumsfuerscher, Luxem-
bourg) - Felix Fleischer (Archéologie Alsace, France) -
Michaël Landolt (DRAC, France) - Foni Le Brun-Ricalens
(CNRA, Luxembourg) - Julian Wiethold (Inrap Grand Est,
Metz, France) - Andrea Zeeb-Lanz (GDKE Rheinland-
Pfalz, Allemagne) - Stephanie E. Metz (GDKE Rheinland-
Pfalz / Rheinisches Landesmuseum Trier, Allemagne).

Nous tenons à remercier vivement nos partenaires
de coopération. Nous remercions tout particulièrement
la *commune de Nonnweiler* et l'*Europäische Akademie
Otzenhausen* qui apportent une contribution importan-
te aux échanges archéologiques dans la Grande Région
grâce à ce format d'événement.

Nous sommes redevables à de nombreuses insti-
tutions pour l'octroi de fonds : la *KulturLandschafts-
Initiative St. Wendeler Land e.V. (KuLanI)*, la *commune
de Nonnweiler*, l'*Europäische Akademie Otzenhausen
gGmbH*, l'*ASKO EUROPA-STIFTUNG* et la *Landeszentrale
für politische Bildung Rheinland-Pfalz*. La réalisation de
cette conférence n'aurait pas été possible sans le sou-
tien financier de l'*Union européenne (LEADER)* ou du
*ministère sarrois de l'environnement et de la protection
des consommateurs*.

Nous tenons également à remercier les partenaires
de la coopération pour leur soutien multiple et leur très
bonne collaboration : la *Stiftung europäische Kultur
und Bildung*, l'*Institut national de recherches archéo-
logiques préventives (Inrap - Metz)*, le *Service régio-
nal d'archéologie Grand-Est Site de Metz*, l'association
*D'Georges Kayser Altertumsfuerscher a.s.b.l. (Luxem-
bourg)*, le *Freundeskreis keltischer Ringwall Otzenhau-
sen e.V.* et les *Freunde der Antike im Saarland e.V.*

Nous tenons à remercier les institutions suivantes
pour leur hospitalité, leur générosité et les visites gui-
dées compétentes pendant les excursions : *Archäolo-
giebüro Glandsdorp*, *Gondwana - Das Praehistorium* et
Rheinisches Landesmuseum Trier avec le site du patri-
moine romain à Trèves, classé au patrimoine mondial de
l'UNESCO.

L'impression de ce volume a été rendue possible par
le *Centre National de Recherche Archéologique Luxem-
bourg (CNRA)*. Nous sommes très reconnaissants de cet-
te générosité.

Que notre coopération scientifique internationale soit
comprise comme une contribution à une coexistence
cosmopolite et pacifique en Europe.

Au nom du conseil consultatif scientifique
Michael Koch (Président)

Metallgefäße der jüngeren Latènezeit als Zeugnisse kulturellen Wandels in Nordgallien

Quentin Sueur

Zusammenfassung

Im vorliegenden Aufsatz werden die Phänomene des kulturellen Wandels einer Gesellschaft anhand typologischer Untersuchungen und einer Auswertung der geographischen Verteilung von Metallgefäßen in der Gallia Belgica analysiert. Die Verbreitung des italischen Bronzegeschirrs weist auf besondere Handels- und Politikbeziehungen zwischen Rom und einigen gallischen Stämmen hin. Außerdem geben An- oder Abwesenheiten mancher Gefäßtypen (z. B. Kessel oder Siebe) in bestimmten Kontexten wichtige Hinweise zu Funktion und Status dieser Gefäße. Mit direktem Bezug zum Thema Migration und kultureller Austausch werden mögliche Hinweise auf die Migration der Belger nach Nordgallien aufgezeigt.

La vaisselle métallique de La Tène finale comme témoin des transformations culturelles en Gaule septentrionale

Dans le présent document, les phénomènes de changement culturel dans une société sont analysés au moyen d'études typologiques et d'une évaluation de la répartition géographique des récipients métalliques en Gallia Belgica. En effet, la diffusion de la vaisselle italique en bronze reflète les relations politiques et commerciales particulières unissant certains peuples de Gaule à la péninsule italienne. Par ailleurs, la présence ou l'absence de certains récipients, comme les chaudrons ou les passoires, au sein de contextes particuliers donnent des informations précieuses quant à leur fonction et leur statut. En référence directe au thème de la migration et des échanges culturels, il sera discuté ici plus particulièrement des possibles indices sur la migration des Belges vers la Gaule du Nord.

Metal vessels of the younger Latène period as evidence of cultural change in northern Gaul

This essay analyses the phenomena of cultural change in a society on the basis of typological and geographical investigations of metal tableware in the province Gallia Belgica. The distribution of Italian bronze dishes points to special trade connections and political relations between Rome and some Gallic tribes. In addition, the presence or absence of certain types of vessels, such as cauldrons or strainers in specific contexts, provide important information on the function and status of these vessels. With direct relation to the topics migration and cultural exchange, attention is drawn to possible indications for migration of the Belgians to Northern Gaul.

Einleitung

Neben der Keramik und den – oft nicht erhaltenen – Holzgefäßen nimmt das Metallgeschirr eine bedeutende Stellung als Statussymbol der Eliten in der Antike ein. Die antiken Schriften betonen die Rolle der Metallgefäße, wie z.B. des Bronzekessels; so erwähnt z.B. Phylarchos (*Hist. apud Athenaios, Dipnosophistarum*, IV, 34, 156d-f) die wichtige Funktion dieses speziellen Gefäßes bei öffentlichen Veranstaltungen und vor allem beim gemeinschaftlichen festlichen Essen und Trinken. Wegen seiner soziokulturellen Bedeutung in den eisenzeitlichen Gemeinschaften ist das Metallgeschirr ein besonders geeignetes Zeugnis für die Entwicklung der Tischsitten

der jüngeren Latènezeit. Außerdem kann es gute Einblicke in eine sich wandelnde Gesellschaft in den letzten Jahrhunderten vor der Eroberung Galliens geben.

Der vorliegende Aufsatz stellt die Ergebnisse einer binationalen Promotion vor (Eberhard Karls Universität Tübingen / Louis Lumière Universität Lyon 2). Eines der Ziele dieser Doktorarbeit war das bessere Verständnis von Akkulturations- und Migrationsphänomenen anhand archäologischer Artefakte. Um nicht den schriftlichen Stereotypen verhaftet zu bleiben, die von den antiken Autoren vermittelt werden, wurden hier archäologische Grundlagen in Form des Metallgeschirrs und der



Abb. 1: Verbreitung der Metallgefäße in der Gallia Belgica (2.–1. Jh. v. Chr.) (Grafik: Q. Sueur).

Fundumstände als Hauptinformationsquellen verwendet. Zu diesem Zweck bearbeitete der Autor etwa 650 Gefäße bzw. Gefäßfragmente von 149 Fundplätzen zwischen Rhein und Seine (Abb. 1). Wenn möglich, erfolgte eine Untersuchung der Artefakte vor Ort in Museen oder archäologischen Depots.

Ursprünglich war die Intention der diesem Beitrag zugrunde liegenden Doktorarbeit eine Analyse der Romanisierung Nordgalliens. Es stellte sich aber bald heraus, dass auch andere Akkulturationsprozesse hier eine wichtige Rolle spielten, so etwa die Entstehung neuer Gefäßformen und Traditionen im Bereich der nordgallischen Speisekultur. Diese Entwicklungen könnten möglicherweise als Hinweise auf Migrationsbewegungen des gallischen Stammes der Belger zu Beginn des 3. Jahrhunderts v. Chr. gewertet werden. Der vorliegende Beitrag beginnt daher mit einem Exkurs zum italischen Metallgeschirr in Nordgallien und der potenziellen Romanisierung der gallischen Tischsitten im 2. und 1. Jahrhundert v. Chr. Im Anschluss werden die einheimischen Metallgefäße untersucht und vor allem diejenigen Indizien beleuchtet, die Anhaltspunkte für die Migration der Belger im 3. Jahrhundert v. Chr. liefern.

Exkurs: Italisches Metallgeschirr in Gallien – Romanisierung durch das Heer?

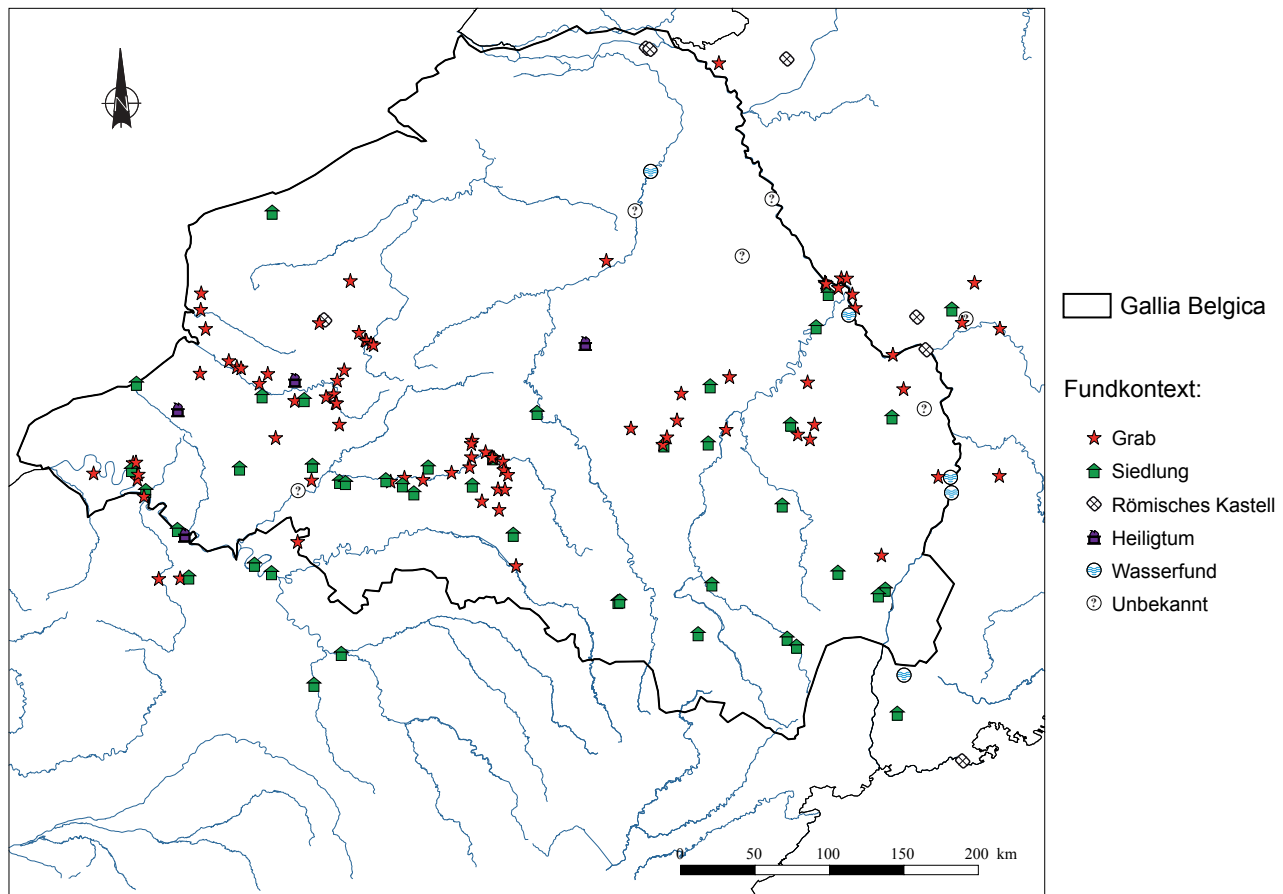
Im Verhältnis zum einheimischen Metallgeschirr sind italische Bronzegefäße in Nordgallien wenig verbreitet.

Sie treten erst ab der Mitte des 2. Jahrhunderts v. Chr. hier auf und bleiben bis zur Eroberung Galliens selten (Abb. 2). Die spätrepublikanischen Importe haben im Allgemeinen während dieses Zeitraums kaum Einfluss auf die einheimische Produktion. Erst nach dem gallischen Krieg finden sich die italischen Bronzegefäße nördlich der Seine in den reichsten einheimischen Gräbern und hier vor allem in den Grablegen von Angehörigen römischer Auxiliareinheiten (Sueur 2018, 324-327).

Die Rolle des römischen Heeres bei der Verbreitung des italischen Metallgeschirrs in Nordgallien tritt besonders deutlich bei den Funden aus den augusteischen Rheinkastellen hervor. Unter den 650 untersuchten Artefakten weisen ungefähr 330 eine italische Herkunft auf, und davon stammen ca. 120 Exemplare aus den Kastellen der Rheingrenze (Abb. 3).

Außerhalb des militärischen Kontextes bleiben die Importwaren bis zur Zeitenwende eher selten und eine deutliche Änderung oder Akkulturation der einheimischen Tischsitten ist nicht zu erkennen. Nördlich der Seine sind Weinamphoren und italische Keramik wenig verbreitet. Weiterhin fehlen auch römische Produkte wie *Garum*- oder Öl-amphoren. Das Metallgeschirr scheint vor allem ein Statussymbol zu sein, denn italische Bronzegefäße lassen sich vornehmlich zusammen mit traditionellem einheimischem Geschirr, wie z.B. Bronzekesseln oder Holzleimern, in reichen Gräbern der einheimischen Elite dokumentieren (Sueur 2018, 321f.). Wahrscheinlich sollten sie nicht nur den Reichtum ihrer Besitzer



Abb. 2: Verbreitung der italischen Metallgefäße in Nordgallien vor der Eroberung (Grafik: Q. Sueur).



Abb. 3: Verbreitung der italischen Metallgefäße in Nordgallien nach der Eroberung (Grafik: Q. Sueur).

betonen, sondern auch deren soziales Potential, Bankette ausrichten zu können (Feugère/ Poux 2002, 202).

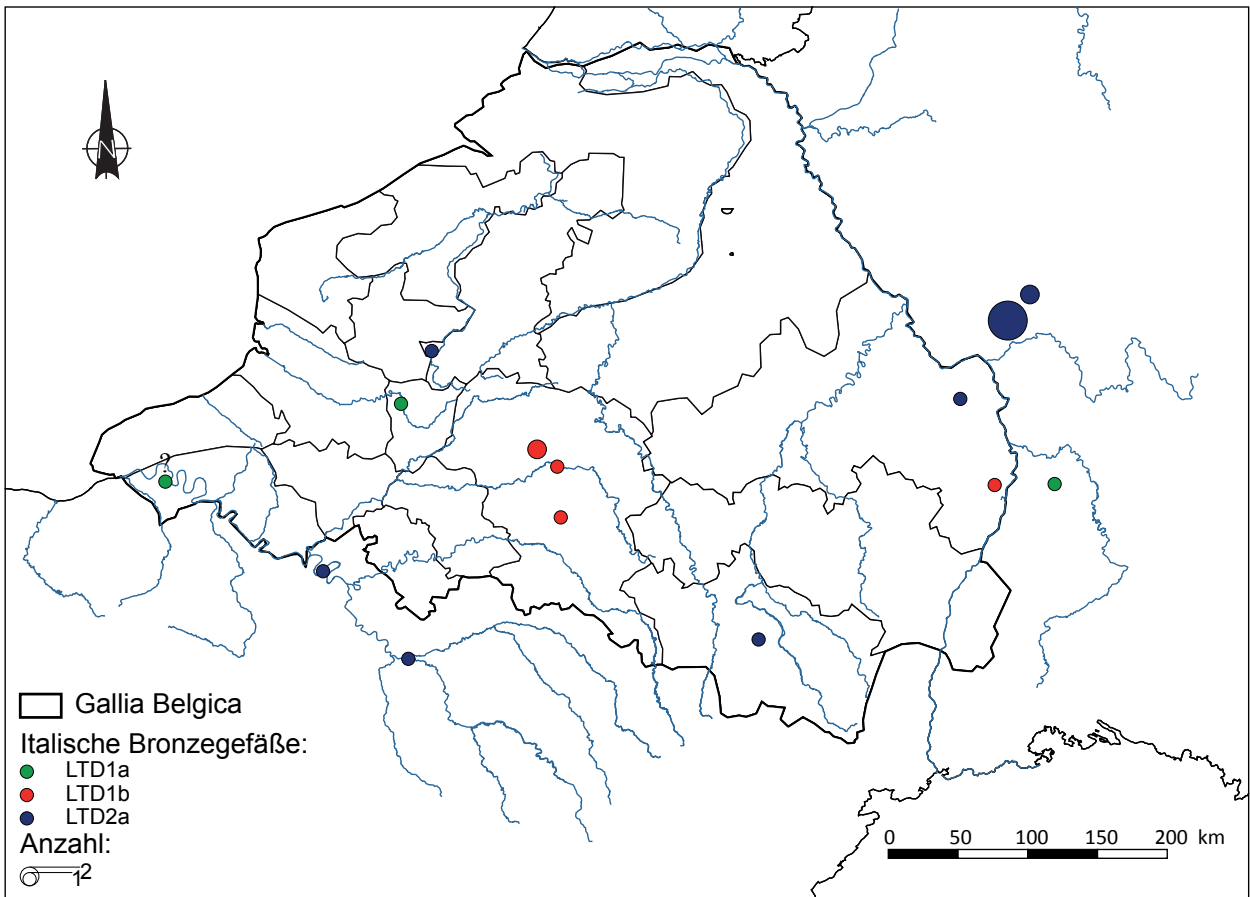
Die methodische Analyse der Fundkontexte in Nordgallien zeigt, dass sich durch die Importgefäße die lokalen (Tisch-)Sitten nicht veränderten. Es gibt bisher in dieser Region keinen Hinweis auf die Veranstaltung von Symposien vor dem 1. Jahrhundert n. Chr.

Italische Bronze- und Keramikgefäße sind in Nordgallien sehr selten, und sie bilden weder mit noch ohne die lokalen Gefäße Geschirrsätze, die den Tischsitten des Mittelmeerraums entsprechen. Das Keramiksieb aus Grab 9 von Marcelcave, Chemin d'Ignaucourt (Bucheux *et al.* 1997, 9f.), wird zwar öfter als Beispiel der eventuellen Nutzung eines Bronzekessels als Weinkrater im nordgallischen Raum angeführt (Adam 2002, 152f.), aber es fand sich keine Amphore in diesem Grab. Ein Kessel mit Sieb hätten ebenso gut wie für alkoholische Getränke auch für Fleischgerichte dienen können (Sueur 2018, 297, Abb. 252). Die zahlreichen Beigaben der nordgallischen Elite-Gräber zeigen vielmehr, dass die italischen Bronzegefäße als Wertgegenstände bzw. Prestigeobjekte in die einheimische Tradition integriert wurden.

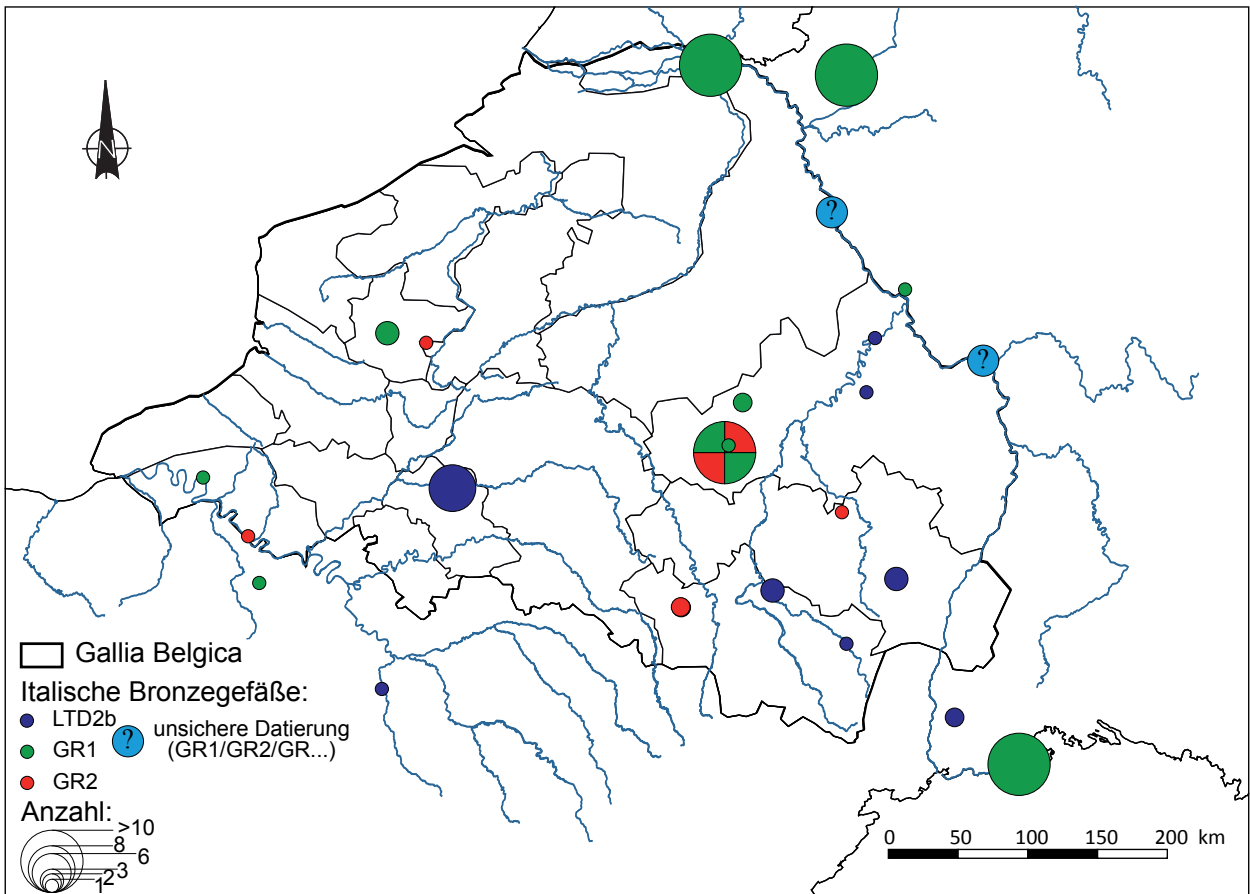
Die Seltenheit der italischen Importe in Nordgallien bestätigt die Worte Caesars, dass die Kultur der Gallia Belgica von der römischen weit entfernt sei und nur spärliche Handelsbeziehungen beständen (Caesar, *B. G. I.* 1). Im Gegensatz zur Gallia Celtica und zur Aquitania teilte die Gallia Belgica tatsächlich keine direkte Grenze mit den von der römischen Republik besetzten Provinzen. Der südländische Einfluss hatte wohl nicht zuletzt deshalb nördlich der Seine nur einen begrenzten Umfang und im Allgemeinen zeigt das Metallgeschirr in Nordgallien vor der Mitte des 1. Jahrhunderts v. Chr. keine Hinweise auf südländische Tischsitten.

Das Symposion hat grundsätzlich eine gemeinschaftliche Funktion. Es wird für den Zweck organisiert, Beziehungen zwischen Teilnehmern neu zu knüpfen und bereits bestehende Verbindungen zu pflegen. Aus diesem Grund herrschen beim traditionellen griechisch-italischen Mahl die Reziprozität und eine prinzipielle Gleichheit zwischen den Gästen (Stahl 2003, 65). Dass der Gastgeber oder ein Teilnehmer seine Macht durch reiche Requisiten zur Schau stellt, wäre beim Symposion sehr unangebracht. In Nordgallien werden zwar einige wenige Gefäße aus Italien importiert, aber sie finden sich in den Gräbern zusammen mit den Requisiten des keltischen Banketts, die den „Gleichheits-Prinzipien“ des Symposions widersprechen (Poux 2004, 246f.). Denn vor der römischen Eroberung ist das Metallgeschirr ein Symbol des Prestiges des Gastgebers. Die Elite demonstriert dadurch ihre politische Macht (Dietler 1992, 404).

Nach der Eroberung Galliens nimmt die Anzahl der Importwaren in Nordgallien zu, nun vor allem in den Oppida, wo römische Metallgefäße zuvor selten zum Fundgut gehörten. Die Oppida und die Elite-Gräber der Treverer zeigen in der zweiten Hälfte des 1. Jahrhunderts v. Chr. ein deutliches Anwachsen der Importe (Sueur 2018, 324f. mit Abb. 269-270). Die Entdeckung eines römischen Handelskontors auf dem Titelberg ver-

anschaulicht die Intensivierung der politischen und ökonomischen Beziehungen der Treverer zu Rom (Metzler *et al.* 2016, 331, 449, Abb. 390). Ab der augusteischen Zeit und mit der Errichtung der ersten Kastelle an der Rheingrenze verbreiten sich Metallgefäße aus Süditalien in Nordgallien. Sie konzentrieren sich aber hauptsächlich an der östlichen Grenze, meistens im Zusammenhang mit der Anwesenheit militärischer Einheiten. In den Gräbern, wie das Beispiel Goeblingen-Nospelt anschaulich zeigt, werden diese Gefäße zusammen mit Militaria gefunden. Die Bestatteten waren also offenbar Soldaten in der römischen Armee.

Wenngleich also im Zusammenhang mit der römischen Besetzung das Vorkommen von Metallgeschirr einen Zuwachs erlebt, ist allgemein nach der Eroberung Nordgalliens in der zivilen Sphäre ein Rückgang der Verbreitung von italischem und einheimischem Metallgeschirr zu verzeichnen. Die Pracht der früheren Eliten-Bestattungen ist nur noch in Gräbern von Auxiliarsoldaten festzustellen. Das Verschwinden des Metallgeschirrs kann weitgehend als Ausdruck der Romanisierung Galliens betrachtet werden. Die einheimischen Traditionen werden nicht aufgegeben, aber die mächtigen Festessen gehören der Vergangenheit an. Die gallischen Herrscher verlieren einen Teil ihres Einflusses zugunsten des römischen Imperiums. Das Bankett als Ausdruck der lokalen Macht verliert seinen Sinngehalt. Man könnte dies als eine Art „Normalisierung“ des Konsums bezeichnen, der sich nun auf die private Sphäre beschränkt (Poux 2004, 382). Diese Entwicklung führt dann zur Übernahme der südländischen Tischsitten ab dem 1. Jahrhundert n. Chr.

Holzeimer und Bronzekessel: zwei typische Gefäßarten Nordgalliens

In der indigenen Produktion Nordgalliens sind Holzeimer mit Metallbeschlägen und zweigliedrige Bronzekessel mit eisernem Rand die am meisten verbreiteten Gefäßformen. Erstere bestehen aus Eiben- oder Eichendauben, die von metallenen oder auch hölzernen Reifen zusammengehalten werden. Letztere bilden einen zweigliedrigen Blechkörper, dessen Mündung mit einem eisernen Ring verstärkt wird.

Die ältesten Holzeimer Nordgalliens sind ausnahmslos mit Eisenbeschlägen ausgestattet. Beschläge aus Bronze fanden erst ab der Mitte des 2. Jahrhunderts v. Chr. Verwendung. Anhand der Holzeimer-Funde Nordgalliens konnten drei typologische Hauptgruppen definiert werden, die sich anhand ihrer unterschiedlichen Henkel und Henkelattaschen differenzieren lassen (Abb. 4). Die einfachste Variante und wohl daher auch der gebräuchlichste Henkel besteht aus Eisen oder Bronze und weist hakenförmige Enden auf. Diese Henkelform tritt auf den ersten Eimern im 3. Jahrhundert v. Chr. auf und ist heute immer noch bei modernen Plastikeimern in Gebrauch. Die frühesten Eimer mit Bronzebeschlägen erscheinen um die Mitte des 2. Jahrhunderts v. Chr. Bei diesen werden Henkel aus Bronze oder Eisen verwendet, die häufig mit tierförmigen Attaschen kombinierte Zapfenenden



Abb. 4: Typologie der Holzeimer mit Metallbeschlägen (Grafik: Q. Sueur).

aufweisen (Jacob-Friesen 1973). Mit Beginn der augusteischen Zeit treten die ersten Henkel mit Scharniersystem auf, wie z.B. an dem großen Eimer aus Grab B von Goeblingen-Nospelt (Metzler/ Gaeng 2009, 299f., Abb. 277-279). Diese Henkelform beschränkt sich ausschließlich auf Eimer mit Bronzebeschlägen. Allgemein bleiben die Holzeimer mit Metallbeschlägen bis weit nach der römischen Eroberung Nordgalliens in Gebrauch und sind sogar noch in Gräbern der Merowingerzeit zu finden (Pirling 1964, Abb. 62).

Bei den zweigliedrigen Kesseln mit eisernem Rand liefern die Herstellungstechnik und das Material wichtige Anhaltspunkte für die Datierung (Peschel 1995, 94, Abb. 3). Die ältesten Exemplare Galliens stammen aus der Mitte des 3. Jahrhunderts v. Chr. (Sueur 2018, 271-295). Während der meist mit leicht gerundetem Boden versehene untere Teil (Gefäßbauch) bei diesen Stücken grundsätzlich aus Bronzeblech hergestellt und an den Hals angenietet wird, besteht der Halsteil bei den ältesten Exemplaren aus Eisen (Eggers 4 und 5), und erst ab der augusteischen Zeit aus Bronzeblech (Eggers 8) (Eg-

gers 1951, 40, Taf. 2, Nr. 4-8) (Abb. 5). Die zweigliedrigen Kessel bleiben, vor allem im Rheingebiet, bis zum 3. Jahrhundert n. Chr. in Gebrauch (Bienert 2007, 129f.).

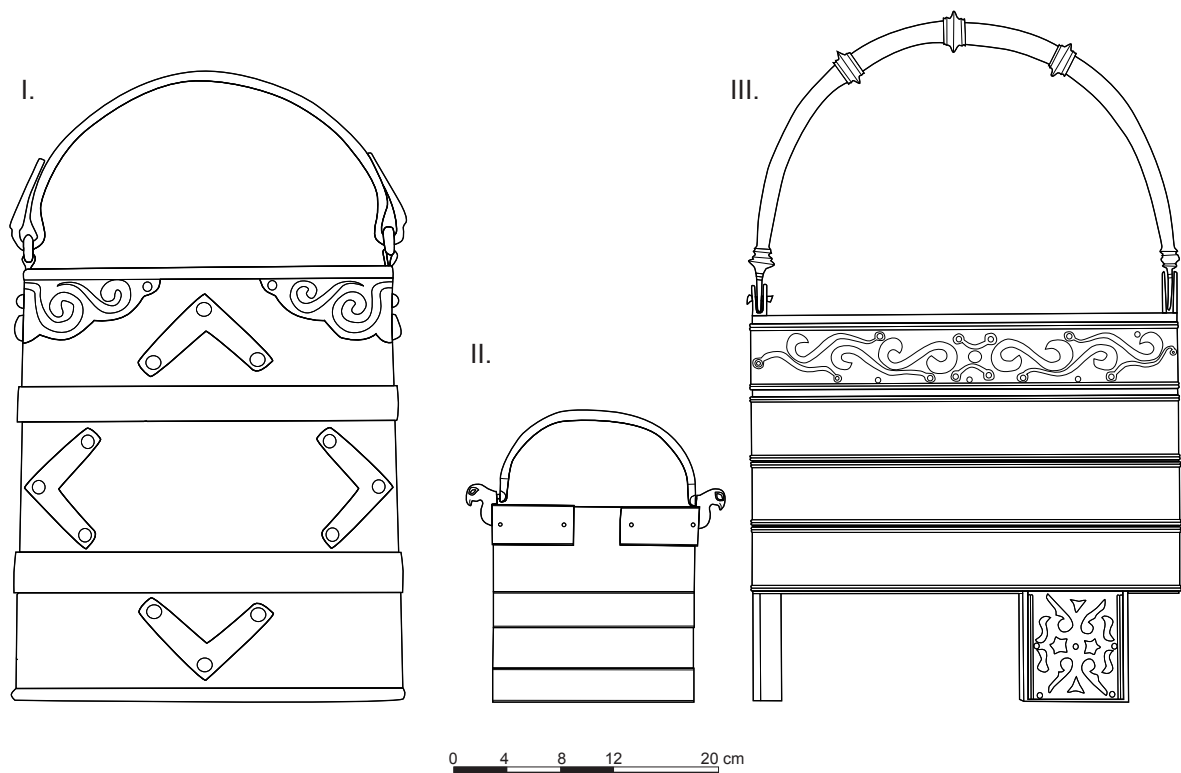
Die westliche Hälfte der Gallia Belgica scheint geografisch sowohl das Herkunftsgebiet der Holzeimer mit Metallbeschlägen als auch der zweigliedrigen Bronzekessel zu sein. Die weitere Verbreitung beider Gefäßarten ist aber ab der Mitte des 2. Jahrhunderts v. Chr. unterschiedlich. Während die Holzeimer außerhalb des ursprünglichen Kerngebietes im Osten und Süden auftreten (Abb. 6), finden sich die Kessel bis in die erste Hälfte des 1. Jahrhunderts v. Chr. nur zwischen Seine und Somme. Die typologische Entwicklung der zwei Gefäßgattungen kann im Zusammenhang mit ihrer Verbreitung betrachtet werden. Bei den Holzeimern erscheinen die ersten Henkel mit Zapfenende zugleich mit der Verbreitung der Eimer außerhalb der westlichen Kernregion. Die Henkel mit Scharniersystem können dagegen außerhalb des Herkunftszentrums zuerst im Osten bei den Treverern dokumentiert werden. Auch der Wandel vom Eisen- zum Bronzehals bei den Kesseln



Abb. 5: Haupt-Kesseltypen in der Gallia Belgica (nach Eggers 1951).



Abb. 6: Verbreitung der Holzeimer mit Metallbeschlagen in Nordgallien mit rekonstruierten Territorialgrenzen der Stamme (Grafik: Q. Sueur, Grenzen nach Fichtl 2004).

scheint in Verbindung mit der Verbreitung dieses Gefastyps zu stehen, denn zwischen den beiden Varianten ist ein regelrechter chronologischer und geografischer Bruch zu konstatieren: Der altere Typ mit Eisenhals verschwindet aus Nordwest-Gallien in der ersten Halfte des 1. Jahrhunderts v. Chr. und erst im letzten Drittel des 1. Jahrhunderts v. Chr. erscheint der jungere Kessel mit Bronzeoberteil im Trevererland, ohne dass sich eine durchgehende Kontinuitat zwischen beiden Typen abzeichnet (Abb. 7).

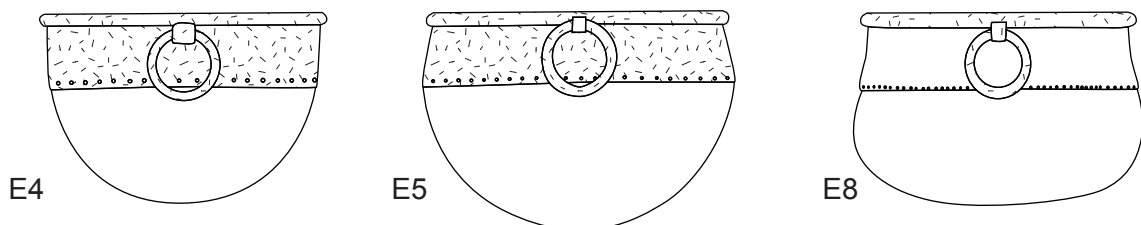
Bezuglich der Funktion liefern vor allem die Fundumstande in den Grabern wichtige Informationen zum Verstandnis der Rolle dieser Gefae in Nordgallien. Der Zweck scheint sich sowohl bei den Holzeimern wie auch bei den Kesseln je nach Region, Kontext und Epoche zu unterscheiden. Bei den Holzeimern hangen die Holzart und das ausgewahlte Metall von der Funktion ab: Wahrend Eichenholz und Eisen fur alltagliche Gebrauchseimer verwendet werden, bestehen die als Prestigeobjekte einzustufenden Exemplare der keltischen Aristokratie aus Eibenholz in Verbindung mit Bronze. Dennoch konnen Eimer mit Eisenbeschlagen ebenfalls sehr prachtvoll sein, wie es das Exemplar aus Grab 3 von Tartigny belegt (Rapin 1986, 62-71).

Der Aufstellungsort der Holzeimer im Grab scheint sich auch nach Regionen zu unterscheiden: Im Westen werden die Holzeimer geradezu systematisch in der

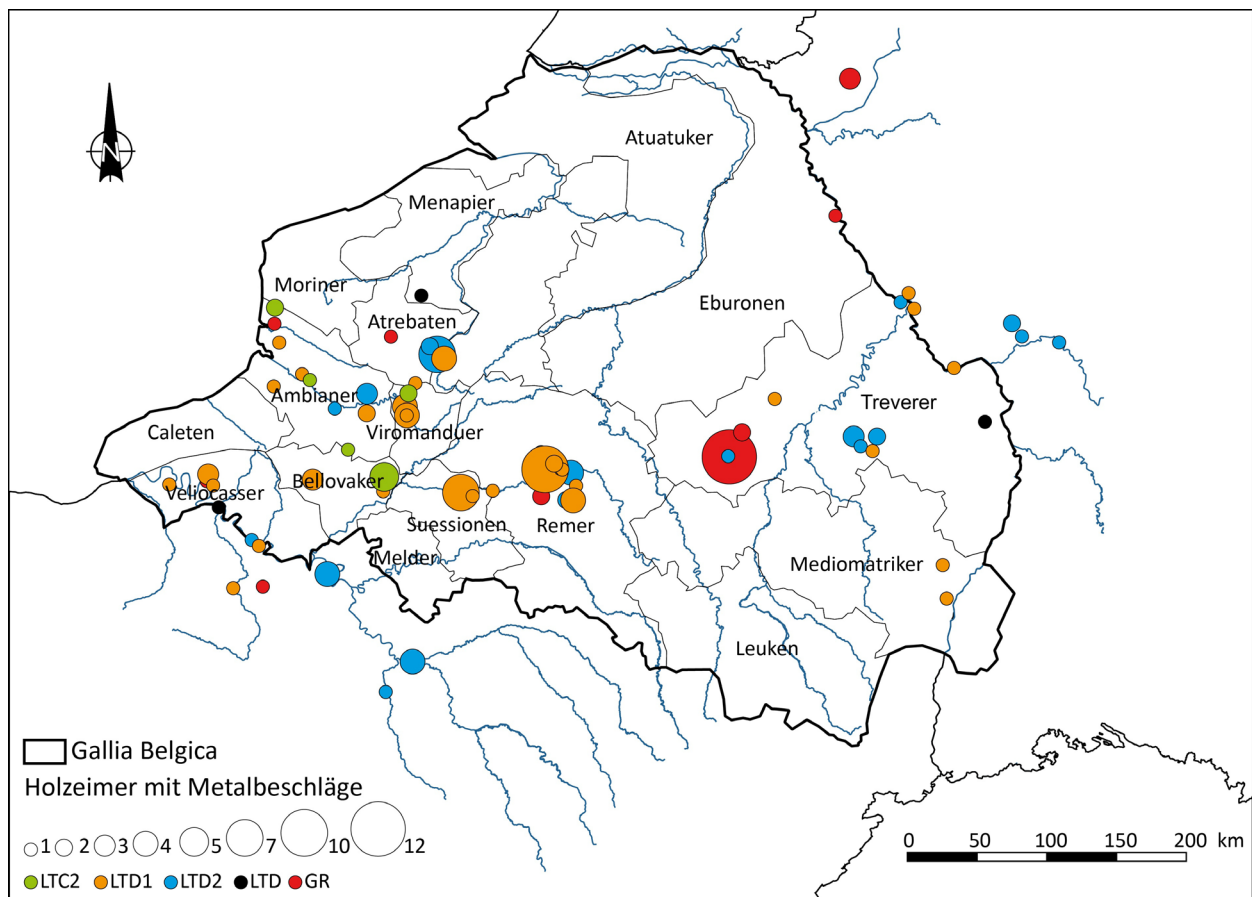
nordlichen Halfte des Grabes abgestellt, wahrend dagegen im Osten bei den Remern und den Treverern kein fester Aufstellungsplatz fur die Eimer zu erkennen ist (Sueur 2018, 233).

Bei den zweigliedrigen Bronzekesseln mit eisernem Rand sind Funktion und Bedeutung offenbar ebenfalls regional unterschiedlich. Zwischen Seine und Somme spielen die Kessel eine bedeutende Rolle unter den Grabbeigaben. Sie werden systematisch an prominentem Platz in der Grabkammer positioniert (Abb. 8), des Ofteren zusammen mit Feuerbocken, Kesselhacken und mit Feuerholz, das auch direkt unter dem Kessel platziert sein kann (z.B. Abb. 8, FR081-02 [Grab 3784 von Eterpigny – Les Croix Noires]). Ein Bronzekessel liegt in der Mitte der Grabkammer bei sieben der vierzehn Graber mit Bronzekesseln im Westen der *Gallia Belgica* (das Grab von Saint-Nicolas-lez-Arras wird wegen der unsicheren Fundzusammenhange nicht mitgezahlt). Bei vier von den sieben ubrigen Bestattungen lagen zwei Feuerbocke im Zentrum des Grabes, nicht weit vom Kessel entfernt (Sueur 2018, Abb. 248; 251f.).

Offenbar war die Feuerstelle im Westteil der Grabstatte der zentrale Platz bei feierlichem gemeinschaftlichem Essen und Trinken. Im Vergleich dazu besitzen die Feuerstelle und der Kessel, wenn sie im Osten des Grabes situiert sind, weniger Bedeutung innerhalb des Grabrituals. Die Kessel sind zwar meistens im sudlichen



Abb. 7: Verbreitung der zweigliedrigen Bronzekessel mit Eisenrand in Nordgallien (Grafik: Q. Sueur).

Viertel der Gräber zu finden (Abb. 9), aber sie werden nicht gleichartig behandelt. Sie können, wie in Goeblingen-Nospelt, vollständig mit Fleischbeigaben gefüllt sein (Metzler/ Gaeng 2009, Abb. 291), oder, wie in Grab 24 von Hoppstädten-Weiersbach, auseinandergenommen und mit der Leiche auf dem Scheiterhaufen verbrannt worden sein (Gleser 1999, 13). Darüber hinaus sind mit der Feuerstelle eng verbundene Objekte wie Scheitholz oder Feuerböcke in diesen Gräbern nicht anzutreffen.

Im Osten Nordgalliens scheint keine Tradition zu existieren, wie diejenige, die im Westen die Rolle der Holzeimer und der zweigliedrigen Bronzekessel definiert. Zwar verbreiten sich beide Gefäßarten während des 1. Jahrhunderts v. Chr. weit außerhalb ihres geografischen Herkunftsgebietes, aber sie scheinen dabei ihre ursprüngliche Symbolik zu verlieren. In den Gräbern von Auxiliarsoldaten, wie z. B. in Goeblingen-Nospelt oder Fléré-la-Rivière, verlieren Holzeimer und Bronzekessel anscheinend ihren traditionellen Symbolgehalt zugunsten einer praktischeren Verwendung (Metzler/ Gaeng 2009, 313f., Abb. 291; Ferdière/ Villard 1993, 27, Abb. 1-19, Nr. 8, 16). Sie bleiben aber dennoch als Wertgegenstände der Elite vorbehalten.

Die Migration der Belger im Spiegel der Archäologie

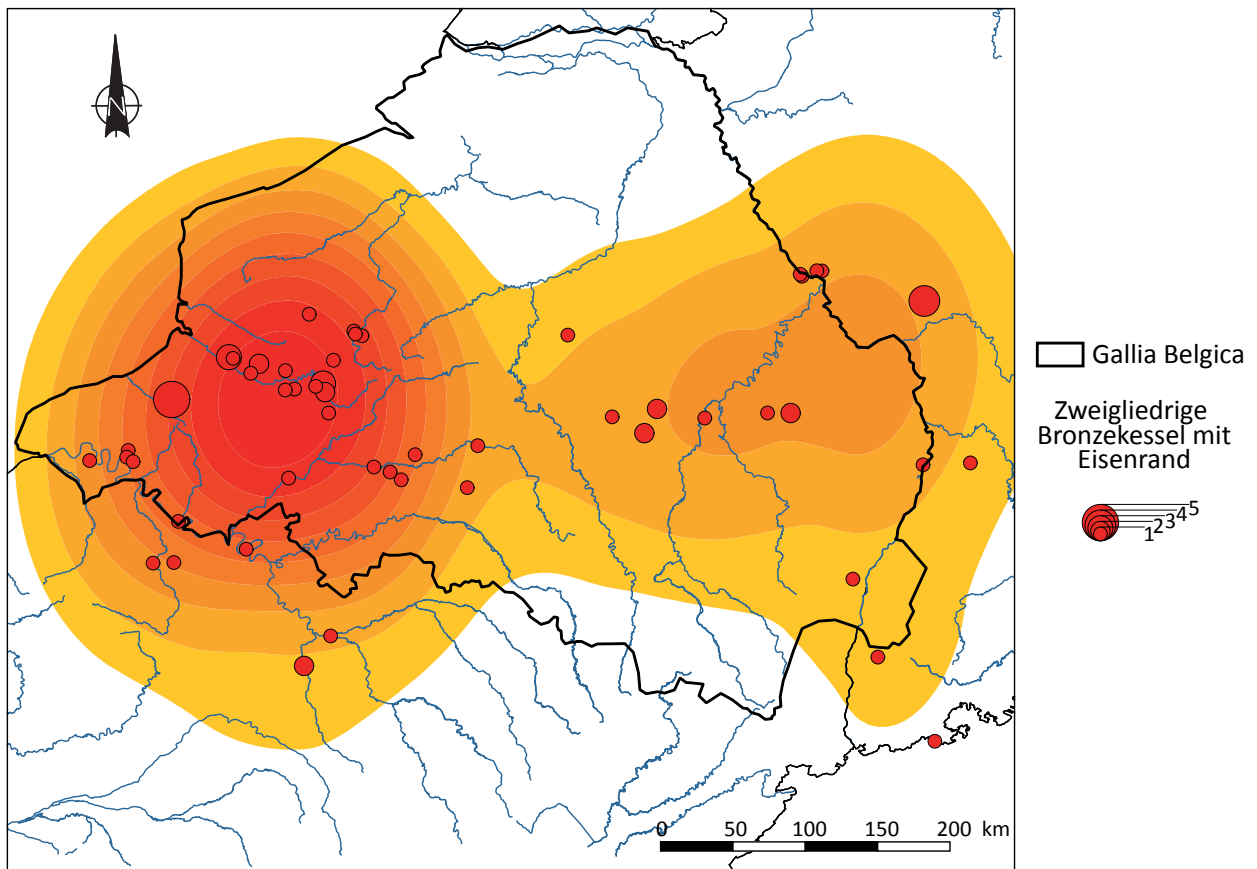
Sowohl das italische Bronzegergeschirr als auch die einheimische Produktion von Metallgefäßen in Nordgallien

spiegeln nicht nur die Entwicklung der Tischsitten vor der Eroberung wider, sondern auch die Existenz verschiedener kultureller Einheiten innerhalb der Gallia Belgica. Die Region ist tatsächlich als ein Schmelztiegel verschiedener ethnischer Gruppen mit jeweils individuellen Sitten und Bräuchen zu betrachten.

Die Hauptliteraturquelle, wenn nicht sogar die Einzige für die Zeit vor der Eroberung, ist die Beschreibung Caesars während des Gallischen Krieges. Der Prokonsul beschreibt Gallien als „in drei Teile geteilt“ (Caesar, B.G., I. 1), Gallia Celtica, Aquitania und Belgica. Zu letzterer erklärt er, wie bereits erwähnt, dass sie [geografisch, Anm. des Autors] von der römischen Kultur und Zivilisation weit entfernt sei und nur spärliche Handelsbeziehungen beständen (B.G. I. 1).

Zur Zeit Caesars wird die Gallia Belgica durch die Flussläufe von Seine, Marne und Rhein definiert. Diese Grenzen unterscheiden sich von der späteren augusteischen Einteilung der römischen Provinz. Um diesen Unterschied zu betonen, wird in der Fachliteratur oft das Wort *Belgae* für die caesarische Einteilung verwendet. Diese vermeintliche Differenzierung führt aber häufig zu Verwirrung, da das Wort *Belgae* ebenso für das *Belgium* verwendet wird und auf Englisch sogar das Volk der Belger bezeichnet (Lamb 2018). Um Verwirrungen zu vermeiden, wird in diesem Beitrag weder das Wort *Belgae* verwendet noch die augusteische Einteilung der Gallia Belgica berücksichtigt.

FR038-02: Grab 106
 Cambrai - *Nouveau Monde*
 59- Nord
 (nach Assemat 2009)

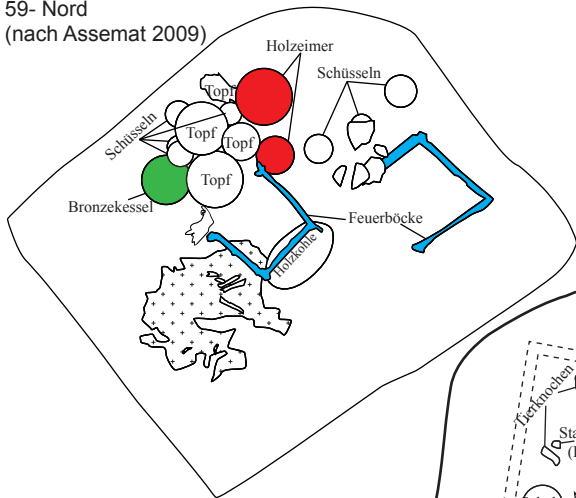

FR081-02: Grab 3783
 Éterpigny - *Les Croix Noires*
 80- Somme
 (nach Lamotte 2014)

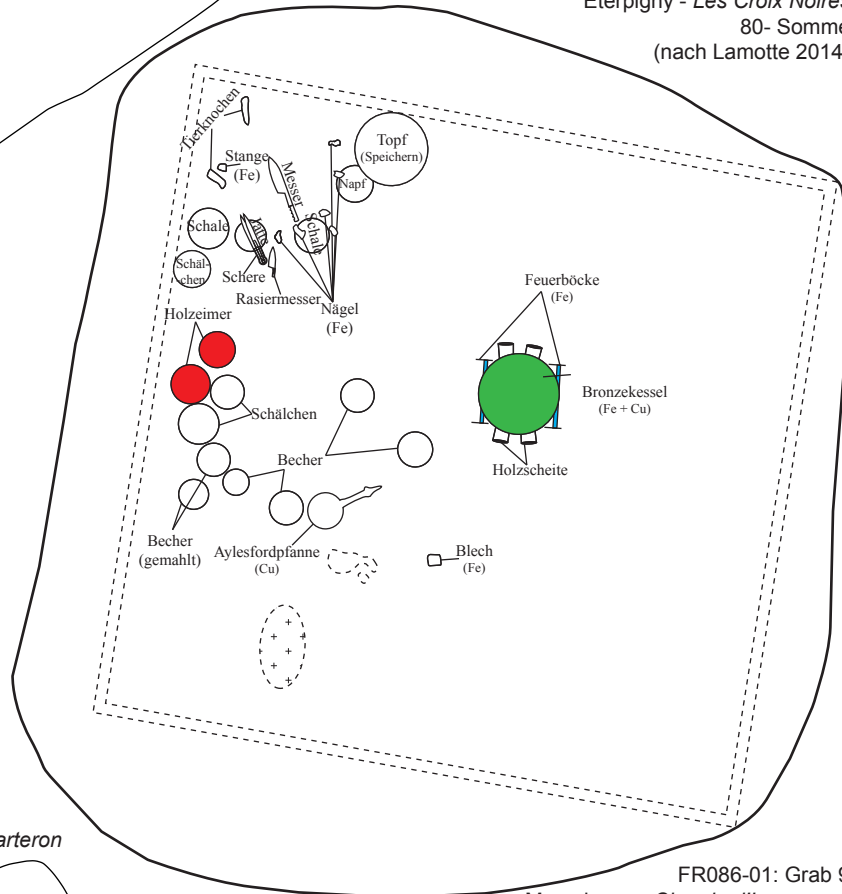

FR082-01: Grab 4
 Étricourt-Manancourt - *Vallée du Tarteron*
 80- Somme
 (nach Lefèvre 2012)

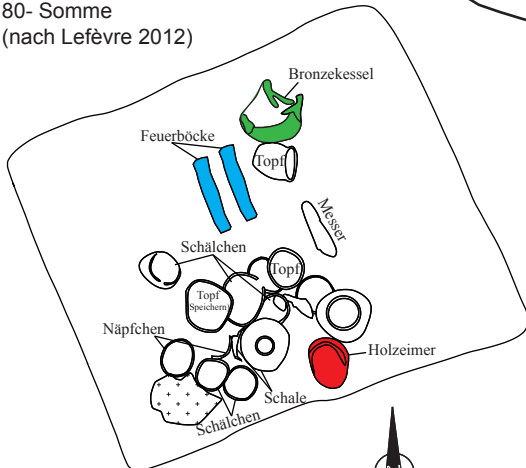

FR086-01: Grab 9
 Marcelcave - *Chemin d'Ignacourt*
 80- Somme
 (nach Buchez et al. 1997)



Abb. 8 : Interne Organisation von Gräbern aus dem Belgium.

DE025-02 : Sépulture 13
 Hoppstädten-Weiersbach - Heidenbiegel
 Rhénanie-Palatinat (Ldkr. Kusel)
 (d'après Häfner 1969)



DE025-03 : Sépulture 24
 Hoppstädten-Weiersbach - Heidenbiegel
 Rhénanie-Palatinat (Ldkr. Kusel)
 (d'après Giesler 2005)

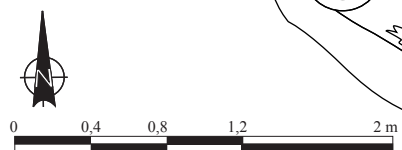
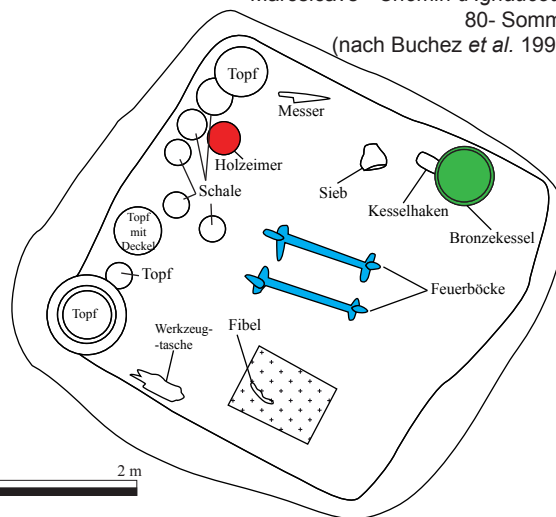
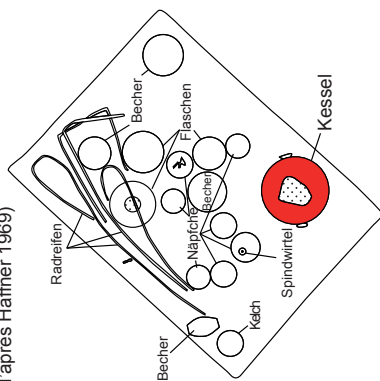
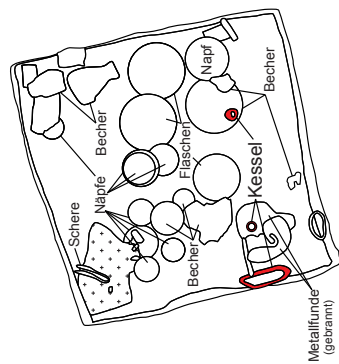

LU005-04 : Sépulture 14
 Goebange-Nospelt - Scheierheck
 Luxembourg - Capellen
 (d'après Metzler et al. 2009)

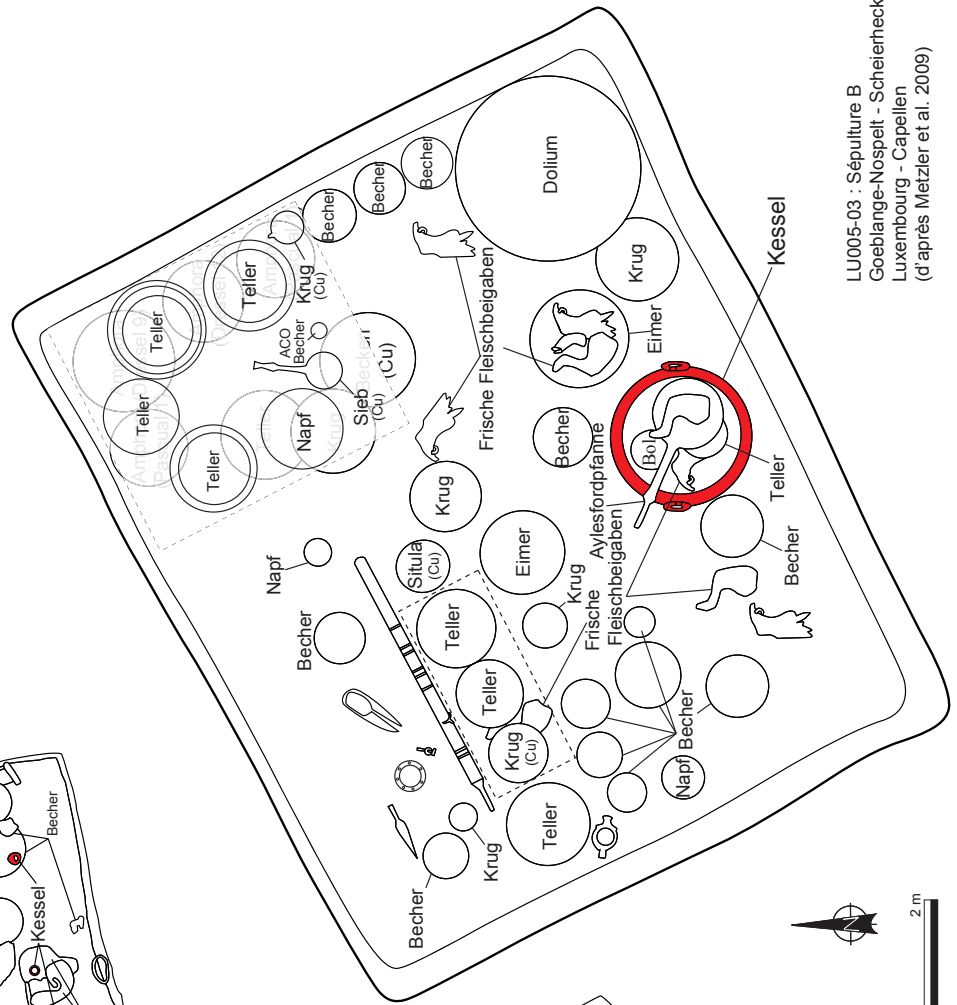
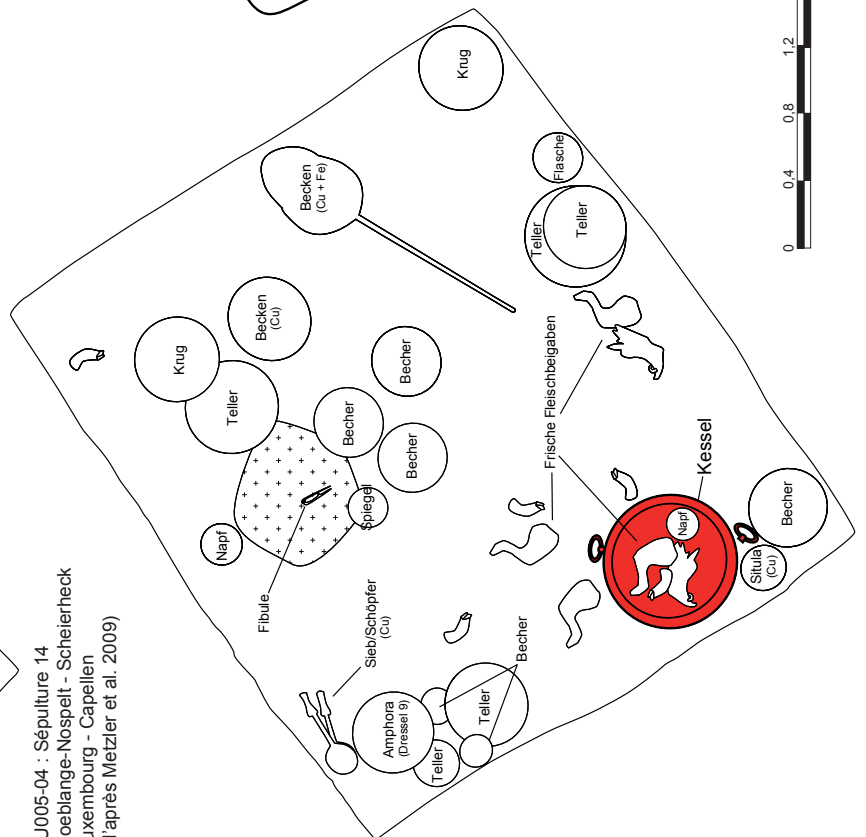

LU005-03 : Sépulture B
 Goebange-Nospelt - Scheierheck
 Luxembourg - Capellen
 (d'après Metzler et al. 2009)



Abb. 9: Interne Organisation von Gräbern aus dem Trevererland.

Innerhalb der Gallia Belgica nennt Caesar siebzehn verschiedene Volkstämme (B.G. II., 3-4). Ausdrücklich und meist auch ausführlich werden aber explizit zum einen die Stämme genannt, die er bekämpfen muss, und zum anderen diejenigen, die sich mit ihm verbünden, wie etwa die Remer (B.G., IV., 10). Andere ethnische Gruppen, wie z.B. die Leuker (B.G., I., 40), die Mediomatriker und die Treverer (B.G., II., 24), werden von Caesar kaum erwähnt oder aber nicht eindeutig als Volksstämme der Gallia Belgica angeführt. Doch leben diese Gruppen eindeutig innerhalb der von Caesar definierten Grenzen der Gallia Belgica und teilen darüber hinaus kulturelle Merkmale mit den anderen Volkstämmen der Region (Bonaventure 2011, 355).

Innerhalb dieses kulturellen Schmelztiegels zwischen Seine, Marne und Rhein ist es schwierig, eine genaue geographische Abgrenzung der verschiedenen Volksgebiete nachzuvollziehen. S. Fichtl versuchte bereits vor mehr als 20 Jahren, diese Grenzen anhand der Typologie der Festungen, der Heiligtümer und mit Hilfe der Münzprägungen zu rekonstruieren (Fichtl 1994). 2004 erweiterte er diesen Ansatz durch den Vergleich zwischen der Einteilung der mittelalterlichen Diözesen, der natürlichen Grenze wie Flüsse, Wälder und Gebirge, und der Beschreibung Caesars (Fichtl 2004). Es gelang ihm auf diesen Grundlagen, einleuchtende Grenzverläufe vorzuschlagen, die in der vorliegenden Untersuchung als Arbeitshypothese für die Verbreitungskarten der Metallgefäße und für statistische Zwecke verwendet wurden.

Ein Blick auf die Abb. 10 zeigt die Flächenunterschiede zwischen den größeren Territorien im Osten und den kleineren im Westen. Die Gebiete der Remer, der Treverer, der Mediomatriker und der Leuker nähern sich einer Größe von 75 km² an, während die kleineren im Westen durchweg Flächen von weniger als 50 km² aufweisen. Letztere entsprechen wahrscheinlich dem Regierungssystem des Häuptlingstums, während die größeren Territorien mit den stadtartigen Oppida sich eher dem politischen System archaischer Staaten annähern (Brun 2015, 56, Abb. 6). Diese theoretischen Betrachtungen zu potenziell unterschiedlichen politischen Organisationsformen in der West- und der Ost-Gallia Belgica führen zu der Frage, worum es sich eigentlich bei dem von Caesar explizit beschriebenen *Belgium* handelt.

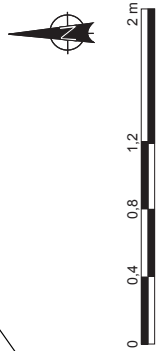
In *De Bello Gallico* nennt Caesar, wie auch sein Vertrauter Aulus Hirtius, im achten Buch mehrmals das *Belgium* und unterscheidet es deutlich von der Gallia Belgica (Fichtl 2003, 97f.). Laut der genannten Textstellen besteht diese regionale Einheit aus den Gebieten der Bellovaker, der Ambianer und der Atrebaten (Fichtl 2003, 98); die Viromanduer gehören wahrscheinlich auch noch dazu. Nach den schriftlichen Überlieferungen wanderten diese vier Volkstämme während der ersten Hälfte des 3. Jahrhunderts v. Chr. nach Nordgallien und wehrten sich am Ende des 2. Jahrhunderts v. Chr. mit Erfolg gegen den Einzug der Kimbern und Teutonen (B.G., IV, 2). Auf die Wanderung der Belger nach Nordgallien, in das Gebiet zwischen Somme und Seine, wo sie sich

dann niedergelassen haben sollen, deuten tatsächlich einige archäologische Elemente hin.

Bereits im Jahr 1952 brachte M.-E. Mariën der Region ein gezieltes Interesse entgegen. Anhand der Funde Belgiens versuchte er, die von Caesar erwähnten Volkstämme zu identifizieren (Mariën 1952, 391f.). Mariën erkannte dabei eine bestimmte archäologische Fazies für das Haine-Tal, die er mit dem Volkstamm der *Grudii*, Klienten der Nervier, identifizierte (Mariën 1952, 408). In einem breiter angelegten Untersuchungsprojekt gelang es G. Leman-Delèrive ein halbes Jahrhundert später, durch den Vergleich zwischen Keramik, Schmuck und Architektur für die jüngere Latènezeit einen klaren kulturellen Unterschied zwischen dem Norden und dem Süden der Gallia Belgica zu identifizieren (Leman-Delèrive 2009). Nach ihren Untersuchungen war der Süden der Gallia Belgica ab dem 3. Jahrhundert v. Chr. von germanischen Traditionen geprägt, während die Bewohner des Gebietes zwischen Seine und Canche sich stärker an keltischen Traditionen orientierten (Leman-Delèrive 2009, 132f., Abb. 6). Die Autorin sah in diesem Phänomen einen Hinweis auf die eventuelle Migration von Volkstämmen mit germanischer Herkunft nach Norden und von solchen mit keltischem Ursprung nach Süden.

Im Spiegel der Archäologie ist Migration ein schwer zu fassendes Phänomen. Menschengruppen, die weite Entfernungen zurücklegen, hinterlassen auf ihrem Weg in der Regel nur wenige – oder auch gar keine – Indizien ihrer Anwesenheit. Es ist häufig schwierig zu beurteilen, ob ein Importprodukt durch Handel an seinen späteren Fundort gelangt ist, oder ob bestimmte, für eine Volksgruppe charakteristische Artefakte die Wanderungsbewegungen der betreffenden Ethnie kennzeichnen. Darüber hinaus können Importwaren allein kein Beweis für eine Völkerbewegung sein. Eine Konstellation, die zuzüglich kulturelle Änderungen materieller sowie auch immaterieller Elemente belegt, kann aber im besten Falle auf ein solches Migrationsereignis hinweisen.

Mehrere Hinweise dieser Art können für Nordgallien in Betracht gezogen werden. Wie oben anhand der Karte (Abb. 10) belegt, ist die Region des *Belgiums* besonders homogen, und sie unterscheidet sich von ihren Nachbarn durch kleinere territoriale Einheiten, beziehungsweise durch vergleichbare politische Systeme in den einzelnen Gebieten (Brunaux 1991, 15; Brun 2016, 55). Die Entstehung zentraler Heiligtümer, die in dieser Region während der ersten Hälfte des 3. Jahrhunderts v. Chr. gegründet werden, spielt höchstwahrscheinlich eine wichtige Rolle in der besonderen politischen Organisation, die das *Belgium* kennzeichnet (Fichtl 2003, 103). Das Gebiet des *Belgium* war während der Hallstatt- und der Frühlatènezeit kaum durch menschliche Ansiedlungen erschlossen (Brunaux 1999, 91). Für die intensivere Besiedelung der Region, die erst im 3. Jahrhundert v. Chr. erfolgte, wäre eine potenzielle Einwanderungswelle eine mögliche Erklärung.

Dass das Heiligtum von Ribemont-sur-Ancre als Ergebnis der Schlacht zwischen den eingewanderten Belgern und den ansässigen Armorikern gegründet wurde



Abb. 10: Karte der Gallia Belgica nach Fichtl 2004.

(Brunaux 2000, 103-105), ist heute eher umstritten (Fichtl 2003, 105). Es entstand aber zur gleichen Zeit wie die Heiligtümer von Gournay-sur-Aronde, Moeuvres und Montartin. Diese scheinen tatsächlich in Verbindung mit der Gründung einer neuen politischen Einheit auf bisher un- oder nur wenig besiedeltem Territorium zu stehen (Fichtl 1994, 35-38). Es handelte sich bei den genannten Heiligtümern nicht nur um Kultstätten, sondern auch um politische und wirtschaftliche Zentren, in denen z.B. Münzen geprägt wurden (Brunaux 1991, 15f.). Die Oppida der Region *Belgium* waren außerdem durch eine bestimmte Art von Befestigungen, den sog. „Typ Fecamp“, gekennzeichnet (Fichtl 1994, 19f.). Oppida dieses Typs entstanden aber erst im 1. Jahrhundert v. Chr., was vermuten lässt, dass in der Zeit davor, ab dem 3. Jahrhundert v. Chr., die Heiligtümer die Funktion von Machtzentren hatten. Es lassen sich hier eindeutige Hinweise auf die Migration der Belger nach Nordgallien im 3. Jahrhundert v. Chr. finden, die allerdings an dieser

Stelle aus Platzgründen nicht weiter im Detail erläutert werden können.

Fazit

Das Thema „Migration der Belger“ wurde unter anderem von Fichtl und von Jean-Louis Brunaux anhand verschiedener Gesichtspunkte ausführlich bearbeitet. Ihre Argumentation soll hier jedoch nicht noch einmal aufgelistet werden. Vielmehr geht es in diesem Beitrag darum, anhand der Funktion und Verbreitung bestimmter Metallgefäße in Nordgallien neue Aspekte zur Belgermigration in die Diskussion einzubringen.

Die Holzleimer mit Metallbeschlägen und die zweigliedrigen Bronzekessel mit eisernem Rand können definitiv als potenzielle Belege für eine Migration der Belger nach Nordgallien betrachtet werden. Es ist vermutlich kein Zufall, dass beide Gefäßarten erst im 3. Jahrhundert in Gallien erscheinen, und zwar dezidiert im *Belgium*.

Sie entwickeln sich im Zuge des soziokulturellen Wandels, der für diese Zeit feststellbar ist. Es handelt sich weder bei den Kesseln noch bei den Eimern um alltägliche Behälter des häuslichen Umfelds, sondern um stark symbolisch aufgeladene Objekte. Dieser spezielle Status wird besonders im Rahmen der Grabsitten deutlich. Im *Belgium* haben all diejenigen Artefakte, welche sich auf die Feuerstelle beziehen, einen besonderen Platz im Grab. Wie schon erwähnt, werden die Feuerböcke und der Kessel grundsätzlich an zentralem Platz in der Grabkammer deponiert. Die Holzeimer spielen gleichfalls eine wichtige Rolle und begleiten den Verstorbenen ebenfalls ins Grab. Kessel finden sich zudem gemeinsam mit dem Pferd als Machtsymbol auf den Münzen Nordgalliens (Poux 2004, 391, Abb. 194). All diese Elemente spiegeln eine stark von einheitlichen Symbolen geprägte Tradition wider, welche die kulturelle Einheit des *Belgiums* kennzeichnet. Gleichartige Sitten sind während derselben Zeitperiode im Osten Nordgalliens nicht zu erkennen.

Allerdings wurde im Jahr 2004 bei Chiseldon in Wiltshire (Südwestengland) ein Hortfund entdeckt, der 17 zweigliedrige Bronzekessel mit eisernem Rand enthielt. Nach ausführlicher Untersuchung und Analyse der Stücke wurde dieser Hort dreizehn Jahre später veröffentlicht (Baldwin, Joy 2017). Alle 17 Kessel entsprechen den Typen Eggers 4 und Eggers 5 mit eisernem Hals (Baldwin, Joy 2017, 39, Abb. 39). Zwei Rinderschädel aus dem Ensemble lieferten eine C¹⁴-Datierung in das späte 4. Jahrhundert oder frühe 3. Jahrhundert v. Chr. (Baldwin, Joy 2017, 95f.). Damit stellt der Hortfund von Chiseldon wahrscheinlich den ältesten Beleg dieser beiden Kesseltypen dar, woraus sich die Frage nach dem sozio-kulturellen Verhältnis zwischen Gallien und Großbritannien ergibt. Laut Caesar besiedelten die Belger im Zuge ihrer Einwanderung nach Nordgallien auch den Süden der Britischen Inseln (B.G., V, 12). Der in das späte 4. oder frühe 3. Jahrhundert einzuordnende Hort von Chiseldon bestätigt nun die Worte Caesars und weist auf einen gemeinsamen Kulturraum beidseits des Ärmelkanals hin.

Die antiken Texte überliefern Einzelheiten der spezifischen Sitten der Bewohner des *Belgiums*: Im 1. Jahrhundert v. Chr. erzählt Diodor in seinem Geschichtswerk von der ausgeprägten Ehrfurcht der „*ἄνω Κελτοῖς*“ vor ihren Göttern (Diodor, *B. H.*, V., 27). Der Begriff „*ἄνω Κελτοῖς*“ lässt sich dabei als „Oberkelten“ oder „Nordkelten“ übersetzen. Ob sich der Absatz bei Diodor explizit auf die Belger bezieht, muss vorerst offenbleiben. Aber die Ähnlichkeit zwischen seinen Beschreibungen und den nordgallischen Kultstätten weist zumindest recht deutlich darauf hin (Brunaux 1999, 91). Laut der schriftlichen Überlieferung waren die Belger tapfere Krieger und wurden von ihren Nachbarn gefürchtet. Besonders nach ihrem Sieg über die Kimbern und Teutonen scheinen die Belger sich selbst unter den gallischen Stämmen als ein starkes Volk zu empfinden (B.G., II, 4). Sie wehren sich deshalb auch gegen Einflüsse von außen und füh-

ren immer wieder Krieg gegen die Germanen (Brunaux 1996, 157).

Tatsächlich ist eine Art Resistenz gegen Fremdeinflüsse in Nordwestgallien wahrzunehmen. Die Verbreitungskarten der spätrepublikanischen Bronzegefäße zeigen z.B. je nach Gebiet unterschiedliche Konzentrationen. Im *Belgium* sind Importe äußerst selten und bleiben auch noch eine Zeit lang nach der Eroberung wenig verbreitet. Im Osten, bei den Remern und den Treverern, sind die Importwaren etwas gebräuchlicher und verbreiten sich nach der Eroberung schnell. Dieses besondere Verhältnis spiegelt, wie oben bereits erwähnt, die Worte Caesars in seiner Einleitung zum gallischen Krieg wider: „*die Belger [sind] die tapfersten, weil sie von der Lebensweise und Bildung der römischen Provinz am weitesten entfernt sind*“ (B.G., I., 1). Es ist zu vermuten, dass sich Caesar mit dieser Bemerkung eher explizit nur auf das *Belgium* als auf die ganze Gallia Belgica bezog. Das Metallgeschirr Nordgalliens, sowohl importiert als auch einheimisch, sollte also als ein weiteres Indiz für die Migration der Belger betrachtet werden. Die Verbreitungskarten wie auch die Datierungen entsprechen den von den antiken Autoren überlieferten Beschreibungen und stimmen mit der Chronologie der Kultstätten Nordwestgalliens überein.

Quellen

Athenaios = Athenaios, *Dipnosophistaron*

Caesar, B. G. = Caius Iulius Caesar, *De Bello Gallico*

Diodor = Diodor, *Bibliotheca Historica*

Phylarchos = Phylarchos, *Historien*. In: Athenaios, *Dipnosophistaron*

Literatur

Baldwin / Joy 2017 = A. Baldwin / J. Joy, *A Celtic Feast: The Iron Age Cauldrons from Chiseldon, Wiltshire* (London 2017).

Bienert 2007 = B. Bienert, *Die römischen Bronzegefäße im Rheinischen Landesmuseum Trier* (Trier 2007).

Bonaventure 2011 = B. Bonaventure, *Céramiques et société chez les Leuques et les Médiomatrices (II^e-I^{er} siècles avant J.-C.)*. *Protohistoire européenne* 13 (Montagnac 2011).

Brun 2015 = P. Brun, *L'évolution en dents de scie des formes d'expression du pouvoir durant l'âge du Fer en Europe tempérée*. In: M. C. Belarte / D. Garcia / J. Sanmartí (Hrsg.), *Les structures sociales protohistoriques a la Gállia i a Ibèria*. *Homenatge a Aurora Martín i Enriqueta Pons*. *Actes de la VII Reunió Internacional d'Arqueologia de Calafell, del 7 al 9 de març de 2013* (Barcelona 2015) 49-59.

Brunaux 1991 = J.-L. Brunaux, *Les sanctuaires celtiques et leurs rapports avec le monde méditerranéen*, *Actes du colloque de St-Riquier (8 au 11 novembre 1990) organisés par la Direction des Antiquités de Picardie et l'UMR 126 du CNRS* (Paris 1991).

Brunaux 1996 = J.-L. Brunaux, *Les religions gauloises: Rituels celtiques de la Gaule indépendante* (Paris 1996).

- Brunaux 1999 = J.-L. Brunaux, Die keltischen Heiligtümer im Nordwesten Galliens. In: G. Wieland (Hrsg.), *Keltische Viereckschanzen. Einem Rätsel auf der Spur* (Stuttgart 1999) 91-104.
- Brunaux 2000 = J.-L. Brunaux, *Les religions gauloises (Ve-ler siècles av. J.-C.): Nouvelles approches sur les rituels celtiques de la Gaule indépendante* (Paris 2000).
- Buchez et al. 1997 = N. Buchez, N. Ginoux, D. Montaru, Marcelcave «Le chemin d'Ignaucourt». Canalisation de transport de gaz Loon-Plage à Cuvilly G.D.F. Partie picarde du tracé. Somme et Oise, T.3, (Amiens 1997) 1-38.
- Dietler 1992 = M. Dietler, Commerce du vin et contacts culturels en Gaule au premier Âge du fer. In: G. Bertucchi / G. Congès / M. Bats / H. Tréziny (Hrsg.), *Marseille grecque et la Gaule. Actes du Colloque International d'Histoire et d'Archéologie du 5^e Congrès Archéologique de Gaule Méridionale, Marseille, 18-23 novembre 1990* (Lattes / Aix-en-Provence 1992) 401-410.
- Eggers 1951 = H. J. Eggers, *Der römische Import im freien Germanien* (Hamburg 1951).
- Ferdière /Villard 1993 = A. Ferdière / A. Villard, *La tombe augustéenne de Fléré-la-Rivière (Indre) et les sépultures aristocratiques de la cité des Bituriges* (Saint-Marcel 1993).
- Feugère / Poux 2002 = M. Feugère / M. Poux, *Le festin miroir privilégié des élites celtiques de Gaule indépendante*. In: V. Guichard / F. Perrin / J. Decourt, *L'aristocratie celte à la fin de l'âge du fer (II s. avant J.-C. - I s. après J.-C.)*. Actes de la table ronde organisée par le Centre archéologie européen du Mont Beuvray l'UMR 5594 du CNRS, Université de Bourgogne «Archéologie, cultures et sociétés. La Bourgogne et la France Orientale du Néolithique au Moyen Âge», Glux-en-Glenne, 10, 11 juin 1999 (Glux-en-Glenne 2002) 199-222.
- Fichtl 1994 = S. Fichtl, *Les Gaulois du Nord de la Gaule (150-20 av. J.-C.)* (Paris 1994).
- Fichtl 2003 = S. Fichtl, *Cité et territoire celtique à travers l'exemple du Belgium*. *Archivo español de Arqueología* 76, 2003, 97-110.
- Fichtl 2004 = S. Fichtl, *Les peuples gaulois. IIIe – Ier siècles av. J.-C.* (Paris 2004).
- Jacob-Friesen 1973 = G. Jacob-Friesen, *Zu einigen Tier-und Menschenkopftaschen der Spätlatènezeit*. *Kölner Jahrbuch für Vor-und Frühgeschichte* 13, 1973, 50-58.
- Lamb 2018 = A. W. Lamb, *The Belgae of Gaul and Britain: Revisiting cross-channel contacts in the later Iron-Age*. In: P. Pavúk / V. Klontza-Jaklová / A. Harding (Hrsg.), *EΥΔΑΙΜΩΝ Studies in honour of Jan Bouzek*. *Opera Facultatis philosophicae Universitatis Carolinae Pragensis* vol. XVIII (Prag 2018) 335-357.
- Leman-Delerive 2009 = G. Lemman-Delerive, *Délimitation et spécificités du peuplement celtique dans la partie occidentale de la Gaule-Belgique (IIIe-Ier siècles avant J.-C.)*. In: J. Cession-Loupe, *Les Celtes aux racines de l'Europe*. Actes du colloque tenu au Parlement de la Communauté française de Belgique et au Musée royal de Mariemont les 20 et 21 octobre 2006 (Morlanwelz-Mariemont 2009) 123-133.
- Mariën 1952 = M. E. Mariën, *Oud-België van de eerste landbouwers tot de komst van Caesar* (Antwerpen 1952).
- Metzler et al. 2016 = J. Metzler / C. Gaeng / P. Méniel / M. Darblade-Audoin, *L'espace public du Titelberg*. *Doss. Arch. Mus. Hist. et Art XVII* (Luxembourg 2016).
- Metzler, Gaeng 2009 = J. Metzler / C. Gaeng (Hrsg.), *Goeblang-Nospelt, une nécropole aristocratique trévire*. *Doss. Arch. Mus. Hist. et Art XIII* (Luxembourg 2009).
- Peschel 1995 = K. Peschel, *Beobachtungen an zweigliedrigen Kesseln mit eisernem Rand*. *Alt-Thüringen* 29, 1995, 69-94.
- Pirling 1964 = R. Pirling, *Ein fränkisches Fürstengrab aus Krefeld-Gellep*. *Germania*, 42, 1964, 188-216.
- Poux 2004 = M. Poux, *L'âge du vin: rites de boisson, festins et libations en Gaule indépendante* (Montagnac 2004).
- Rapin 1986 = A. Rapin, *Étude du mobilier métallique*. *Revue archéologique de Picardie* 3-4, 1986, 59-78.
- Stahl 2003 = M. Stahl, *Gesellschaft und Staat bei den Griechen*. *Archaik* (Paderborn 2003).
- Sueur 2018 = Q. Sueur, *La vaisselle métallique de Gaule septentrionale à la veille de la Conquête*. *Typologie, fonction et diffusion* (Drémil-Lafage 2018).

Adresse des Verfassers

Dr. Quentin Sueur
 Chercheur associé UMR 5138 «ArAr : Archéologie et Archéométrie»
 Équipe 4 «Instrumentum archéologique»
 Maison de l'Orient et de la Méditerranée
 7 rue Raulin
 F-69007 Lyon
 quentin@sueur@yahoo.com

