



HAL
open science

Stage d'initiation au manuscrit médiéval : documentation pour les domaines latin, roman et hébreu

Sébastien Barret, Hanno Wijsman, Jean-Marie Flamand, Caroline Bourlet,
Caroline Heid, Jacques-Hubert Sautel, Olivier Legendre

► To cite this version:

Sébastien Barret, Hanno Wijsman, Jean-Marie Flamand, Caroline Bourlet, Caroline Heid, et al..
Stage d'initiation au manuscrit médiéval : documentation pour les domaines latin, roman et hébreu.
Doctorat. Institut de recherche et d'histoire des textes, France. 2023, pp.169. halshs-04329822

HAL Id: halshs-04329822

<https://shs.hal.science/halshs-04329822>

Submitted on 7 Dec 2023

HAL is a multi-disciplinary open access archive for the deposit and dissemination of scientific research documents, whether they are published or not. The documents may come from teaching and research institutions in France or abroad, or from public or private research centers.

L'archive ouverte pluridisciplinaire **HAL**, est destinée au dépôt et à la diffusion de documents scientifiques de niveau recherche, publiés ou non, émanant des établissements d'enseignement et de recherche français ou étrangers, des laboratoires publics ou privés.



Distributed under a Creative Commons Attribution - NonCommercial - NoDerivatives 4.0
International License

Stage d'initiation au manuscrit médiéval

Documentation pour les domaines
latin, roman et hébreu

9-13 octobre 2023



[Valenciennes, BM, 197, f. 2v ; <https://bvmm.irht.cnrs.fr/>]



IRHT

Institut de recherche
et d'histoire des textes

CAMPUS @
CONDORCET

PARIS - AUBERVILLIERS

SOMMAIRE

AVANT-PROPOS	7
INTRODUCTION	9
La description du manuscrit	9
Présentation de l'IRHT : sections et ressources	10
Section arabe	10
Section de codicologie, histoire des bibliothèques et héraldique	11
Section de diplomatique – sources documentaires	11
Section grecque et de l'Orient chrétien.....	12
Section hébraïque	12
Section latine	12
Section de lexicographie et sémantique.....	13
Section des manuscrits enluminés.....	13
Section de paléographie latine	13
Section de papyrologie	13
Section romane	14
Pôle « Sciences du <i>quadrivium</i> »	14
Pôle numérique.....	14
Accueil des chercheurs extérieurs	15
Quelques autres centres de recherche et bibliothèques	15
Les publications de l'IRHT (en ligne et sur papier).....	18
Collections.....	18
Revue et périodiques	18
Informations et ressources en ligne	20
Pour se tenir informé des nouvelles publications et des nouvelles de l'IRHT.....	20
Conseils pour la consultation des manuscrits	21
Les dix commandements de la bonne consultation des manuscrits	21
La mauvaise consultation des livres vue par Richard de Bury	22
MÉTHODOLOGIE	23
Rédaction d'une notice de manuscrit	25
1 – Description matérielle.....	25
2 – Contenu.....	27
3 – Histoire.....	28
La décoration du manuscrit	29

Introduction	29
Comment relever le décor ?	29
La reliure	33
A. Décrire une reliure	33
B. Dater une reliure	34
L'organisation du volume.....	37
A. Étapes préliminaires.....	37
B. Conclusions.....	38
Glossaire codicologique	40
Vocabulaire de l'imprimé.....	45
Bibliographie.....	47
Illustrations	48
Composteurs.....	48
Fabrication des caractères mobiles	48
L'écriture	49
Forme des lettres.....	49
Abréviations.....	51
Quelques exemples latins « en situation ».....	56
BIBLIOGRAPHIE	59
Introduction	60
I. Bibliographie pour la description du manuscrit.....	63
A. Répertorier les témoins.....	63
B. Reconstituer l'histoire	74
C. Identifier les textes	79
D. Grands instruments de travail sur l'histoire et l'édition des textes	90
II. Bibliographie d'histoire du livre	99
A. Généralités	99
B. Codicologie	100
C. Paléographie latine.....	103
D. Enluminure	107
E. Héraldique et généalogie.....	114
F. Du manuscrit à l'imprimé	117
III. Bibliographie des sources historiques et diplomatiques	119
A. Généralités	119
B. Bibliographie des sources de l'histoire.....	121

C. Les collections des sources documentaires imprimées.....	125
D. Dictionnaires historiques thématiques	129
E. Identifier personnes et lieux	130
F. Éditer les sources	130
IV. Bibliographie des sources hagiographiques.....	131
A. Premiers pas	131
B. Encyclopédies spécialisées	131
C. Répertoires de textes hagiographiques.....	131
D. Collections de textes	131
E. Revues spécialisées.....	132
F. Collections d'études hagiographiques	132
G. Sites	132
V. Bibliographie pour l'étude des bibliothèques médiévales	132
A. Choix d'ouvrages généraux (de l'Antiquité au Moyen Âge).....	132
B. Répertoires et recueils d'inventaires.....	134
C. La transmission des textes : quelques pistes.....	139
EXEMPLES DE NOTICES DE MANUSCRITS	141
A – Catalogue général des manuscrits.....	141
B – Catalogue des Manuscrits médiévaux de Chambéry. Textes et enluminures.....	143
C – Bibliothèque de l'abbaye de Clairvaux	145
D – Catalogue des manuscrits en écriture latine	147
E – Catalogue de reliures	148
F – Un catalogue d'exposition.....	149
G et H – Cartulaires.....	150
INDEX BIBLIOGRAPHIQUE	154

AVANT-PROPOS

Cette brochure s'adresse aux étudiantes et étudiants, préparant master de recherche ou doctorat, qui suivent le « Stage d'initiation au manuscrit médiéval » de l'Institut de recherche et d'histoire des textes (IRHT), unité propre de recherches du CNRS. Elle a pour objet de leur fournir les éléments essentiels à l'étude du manuscrit, selon des méthodes élaborées au fil du temps par les équipes spécialisées de l'IRHT. Les enseignements donnés au cours du stage sont conçus comme un complément aux disciplines dispensées dans le cadre universitaire. Les membres du laboratoire présentent leur discipline, à l'aide de la documentation rassemblée à l'IRHT, et montrent en quoi elle concourt à une connaissance plus approfondie du manuscrit, en tant qu'objet archéologique et support textuel.

Conçu pour accompagner les stagiaires pendant la durée du stage à l'Institut de recherche et d'histoire des textes, ce livret d'initiation rassemble, en première partie, les éléments nécessaires à la rédaction d'une notice, le vocabulaire spécialisé propre aux différentes approches de la codicologie (description du codex, analyse de la décoration, de la reliure etc.), puis en deuxième partie, des éléments de bibliographie. Quelques exemples de notices viennent, en troisième partie, illustrer les notions précédemment exposées. Les URL sont normalement cliquables, qu'elles soient ou non intégrées à un texte.

INTRODUCTION

LA DESCRIPTION DU MANUSCRIT

Les manuscrits médiévaux peuvent être considérés sous plusieurs angles : ce sont des objets matériels qui peuvent renfermer un ou plusieurs textes de contenu très divers (documents de gestion, textes religieux, textes scientifiques...), écrits à une époque et dans un milieu donnés, sur un support et dans une forme donnée. S'il importe d'identifier, d'étudier et de publier les textes qu'ils nous transmettent, il est tout aussi essentiel d'être attentif à leur histoire, telle qu'elle nous est livrée par les mentions postérieures qui se sont ajoutées au texte, les marques de possession, les accidents qu'ils ont pu connaître.

L'étude des manuscrits appelle le concours de plusieurs disciplines et méthodes, qui seront présentées au cours de ces journées : la codicologie, la paléographie, l'histoire de l'art, l'héraldique, la diplomatique ; seront aussi présentées les méthodes propres à l'identification des textes et de leurs auteurs et les règles de l'édition scientifique..., sans oublier les humanités numériques, de plus en plus présentes dans nos disciplines.

Chaque manuscrit est un document unique et c'est en tant que tel qu'il faut l'examiner. C'est un témoignage historique qu'il convient de situer dans son devenir, depuis sa fabrication et l'établissement de la copie, jusqu'aux interventions des lecteurs et des possesseurs successifs. Dans cette perspective, les rédacteurs d'une notice se doivent d'observer et de relever tout ce qui tient à la composition et au contenu d'un manuscrit.

Ces deux aspects s'appréhendent séparément, mais il faut, en fait, avoir à l'esprit les liens historiques qui les unissent. Toutefois, la notice d'un manuscrit s'abstiendra, en principe, de discussions et de développements critiques. En effet, son but essentiel est d'ordonner, sous une forme claire et lisible, les résultats de cette enquête et de les présenter selon une terminologie bien précise et codifiée. Il s'agit de permettre à ses lecteurs d'avoir une bonne idée générale du témoin étudié, tout en leur signalant l'existence des richesses et des particularités qu'il renferme et qui pourront faire l'objet d'analyses approfondies, par exemple dans le cadre de catalogues spécialisés. Aussi la prudence est-elle de mise au moment de dater le manuscrit, voire de désigner les écritures. De même, à défaut de savoir interpréter les données du décor, des armoiries, de la reliure, des notations musicales, il suffira d'en mentionner la présence, en indiquant le folio.

L'ensemble des éléments à relever est détaillé dans les pages qui suivent : « Rédaction d'une notice (IRHT) ». Composé de trois ensembles (la description matérielle, l'analyse du contenu et l'histoire), le plan de notice ici proposé a été élaboré dans le cadre du laboratoire et ressemble, à quelques variantes près, à ceux d'autres grandes entreprises de catalogage. Après ces indications synthétiques, des exposés spécifiques doivent aider à observer la décoration et la reliure, ainsi que l'organisation du volume. À cela, nous avons ajouté deux glossaires : l'un réunit les termes principaux du vocabulaire codicologique, l'autre est réservé à la terminologie des anciens imprimés. Quelques pages permettent de résoudre un bon nombre d'abréviations latines et françaises. Il importe en effet de maîtriser ces dernières lorsqu'on aborde l'étude des textes médiévaux.

La référence actuellement indispensable pour la description des manuscrits médiévaux est l'ouvrage élaboré à l'IRHT : GÉHIN (Paul), *Lire le manuscrit médiéval. Observer et décrire* (cf. bibliographie *infra*)

PRÉSENTATION DE L'IRHT : SECTIONS ET RESSOURCES

Depuis sa fondation en 1937, la mission de recherche confiée à l'Institut de recherche et d'histoire des textes est l'étude du manuscrit médiéval d'Europe occidentale et du monde méditerranéen : son contenu (de la genèse à la diffusion des textes antiques et médiévaux en latin, en langues romane et celtique, en grec, en arabe et en hébreu), son support, sa mise en page, son écriture, son décor, sa reliure et son histoire à travers les bibliothèques anciennes.

Des missions de service public, toutes articulées autour du manuscrit médiéval, ont pris au cours des années une importance toujours croissante :

- Mission d'accueil et d'orientation des chercheurs, enseignants et étudiants, qui ont accès à la documentation spécifique rassemblée par l'Institut sur le manuscrit médiéval, ainsi qu'aux reproductions de manuscrits (environ 76 000 reproductions numériques de manuscrits médiévaux, plus de 73 000 microfilms et 155 000 reproductions de manuscrits enluminés).
- Mission de sauvegarde du patrimoine manuscrit. L'établissement du corpus photographique des manuscrits conservés dans les bibliothèques municipales et universitaires françaises a, d'une part, conféré au laboratoire photographique un statut phare dans les techniques de pointe, notamment la numérisation. Il a, d'autre part, suscité l'élaboration d'importantes bases de données informatisées portant sur les manuscrits dont l'IRHT conserve les reproductions, en tout premier lieu la base Medium (gestion des microfilms et des commandes de reproduction par le service de la filmothèque).

L'IRHT est réparti sur plusieurs sites. Pour connaître les modes de contact et les horaires de chaque section, consulter le site Web : <https://www.irht.cnrs.fr/>

IRHT, Campus Condorcet, Bâtiment de recherche Nord, 14 cours des Humanités, 93322 Aubervilliers cedex. (Sections arabe ; de codicologie, d'histoire des bibliothèques et d'héraldique ; de diplomatique ; grecque ; latine ; des manuscrits enluminés ; de paléographie latine ; hébraïque ; romane).

- Comité du Cange (AIBL), Institut de France, 23 quai Conti, 75006, Paris (Section de lexicographie et sémantique).
- Annexe de la Sorbonne, 1 rue Victor Cousin, 75005 Paris (Section de papyrologie).
- Centre Augustin-Thierry, 3B av. de la Recherche Scientifique, 45071 Orléans La Source. Tél. 02 38 25 53 30. (Section des sciences du quadrivium, Pôle numérique [service des reproductions et photothèque, service des publications, communication, service informatique et administration réseau]).

La direction de l'Institut est assurée par François BOUGARD depuis le 1^{er} septembre 2014.

SECTION ARABE

Campus Condorcet – Courriel : muriel.roiland@irht.cnrs.fr

<https://www.irht.cnrs.fr/fr/recherche/les-themes-et-sections/arabe>

Filmothèque : 3 500 microfilms de manuscrits conservés dans les bibliothèques du Moyen-Orient, du Maghreb, d'Europe et des États-Unis ; plusieurs collections léguées à la Section. Photothèque :

collection de papyrus des premiers siècles de l'hégire. Bibliothèque : 4 000 ouvrages et revues, ainsi qu'une collection de tirés-à-part d'articles. Fichiers : incipit et copistes, fichiers biographiques nombreux. Bases de données : *Onomasticon Arabicum* (<https://onomasticon.irht.cnrs.fr/> ; 28 000 biographies de savants du monde musulman médiéval), *Codicologia* (<http://codicologia.irht.cnrs.fr/> ; vocabulaire multilingue pour la description des manuscrits), une nouvelle version, mise en ligne en 2023, de la base de données du Projet européen *Islamic Law Materialized* (2009-2013) (<https://cald.irht.cnrs.fr/php/login.php>) accompagnée d'un carnet de recherche « The Documents of Islamic Law » : <https://dilih.hypotheses.org> . Notices de manuscrits : description des manuscrits arabes musulmans de la BNF (fonds G. Vajda) et de manuscrits historiques et biographiques concernant le Proche-Orient, en particulier des XIII^e-XV^e s. conservés dans les bibliothèques du Proche-Orient, du Maghreb et d'Europe.

SECTION DE CODICOLOGIE, HISTOIRE DES BIBLIOTHÈQUES ET HÉRALDIQUE

Campus Condorcet – jeremy.delmulle@irht.cnrs.fr ; anastasia.shapovalova@irht.cnrs.fr ; hanno.wijsman@irht.cnrs.fr

<https://www.irht.cnrs.fr/fr/recherche/les-themes-et-sections/codicologie-histoire-des-bibliotheques-et-heraldique>

Fichiers de copistes, possesseurs de manuscrits et bibliothèques anciennes (350 000 fiches environ), dossiers d'inventaires anciens de bibliothèques (un millier) ; fichiers annexes, notamment un fichier de titres permettant d'identifier les mentions portées dans les inventaires médiévaux (consultable sur rendez-vous) ; fichier héraldique (5 000 fiches environ) qui permet d'identifier les anciens possesseurs. Bibliothèque.

Base de données <http://bibale.irht.cnrs.fr/>, carnet <https://libraria.hypotheses.org/>, sites <https://www.unicaen.fr/services/puc/sources/thecae/>, <https://thecaelab.unicaen.fr/thecaelab/accueil.html>.

SECTION DE DIPLOMATIQUE – SOURCES DOCUMENTAIRES

Campus Condorcet – sebastien.barret@irht.cnrs.fr ; m.helias@irht.cnrs.fr ; nathalie.picque@irht.cnrs.fr

<https://www.irht.cnrs.fr/fr/recherche/les-themes-et-sections/diplomatique>

Campus Condorcet : Bibliothèque spécialisée en diplomatie ; bibliothèque spécialisée sur l'histoire de Paris (consultable à l'Humathèque du Campus Condorcet). Fichiers et dépouillements d'Anne Terroine sur l'histoire de Paris et la bourgeoisie parisienne. Photographies d'actes antérieurs à 1220 des Archives nationales et inventaire informatisé. Microfilms d'environ 1500 cartulaires français, mais aussi d'actes originaux, de documents comptables, fonciers, etc. *Corpus philippicum* : fichiers et documents sur le règne de Philippe le Bel (<http://telma.irht.cnrs.fr/outils/enquetes/index/>). Projets en ligne : CartuLR (répertoire des cartulaires médiévaux et modernes) : <https://telma-repertoires.irht.cnrs.fr/cartulr/page/presentation> ; *RegeCart* (regestes de cartulaires) : <http://regecart.irht.cnrs.fr/>

SECTION GRECQUE ET DE L'ORIENT CHRÉTIEN

Campus Condorcet – Courriel : grecque@irht.cnrs.fr

<https://www.irht.cnrs.fr/fr/recherche/les-themes-et-sections/grecque-et-orient-chretien>

Filmothèque riche de la reproduction de quelque 10 000 manuscrits grecs et 2000 manuscrits orientaux (copte, syriaque, arménien, arabe chrétien, éthiopien, géorgien, slave), sous la forme de microfilms, agrandissements photographiques et CD-Roms. Bibliothèque spécialisée (éditions critiques, études sur la tradition manuscrite, ecdotique, paléographie, codicologie, histoire des bibliothèques, lexicographie...), dont en particulier une collection presque complète des catalogues des fonds de manuscrits grecs. Notices descriptives de première main sur de nombreux manuscrits encore insuffisamment décrits dans les catalogues. Fichiers : bibliographie des manuscrits jusqu'en 1984 ; incipitaire de textes inédits ou rares, en cours de numérisation ; incipitaire de textes patristiques sous forme de *kephalaia*. Collection de planches paléographiques permettant la comparaison des écritures. Initiation à l'utilisation des catalogues de manuscrits et à la consultation de la base *Pinakes* en ligne (tradition manuscrite des textes grecs antérieurs au XVI^e siècle, et bibliographie récente).

SECTION HÉBRAÏQUE

Campus Condorcet

<https://www.irht.cnrs.fr/fr/recherche/les-themes-et-sections/hebraique>

Microfilms : Bibles et commentaires ; Talmud et Halakha, grammaire, philosophie, astrologie, astronomie... Fichiers : des manuscrits hébraïques conservés dans le monde, d'auteurs et de matières relevés dans les manuscrits de la BnF, des poèmes liturgiques (*piyyutim*) des manuscrits de la BnF. Questionnaires bilingues (hébreu français) des manuscrits conservés dans les principales bibliothèques du monde. Bibliothèque : catalogues des manuscrits hébreux se trouvant dans les grandes bibliothèques ; ouvrages de référence sur la culture hébraïque comme sur le livre hébreu ; livres plus spécialisés sur l'écriture, de même que sur la fabrication du livre (paléographie, codicologie, enluminures...) ; nombreux tirés-à-part ; revues.

SECTION LATINE

Campus Condorcet

<https://www.irht.cnrs.fr/fr/recherche/les-themes-et-sections/latine>

Filmothèque d'environ 40 000 manuscrits latins. Les microfilms sont consultables dans la Salle Félix Grat, une salle dédiée au rez de chaussée du Bâtiment de recherche Nord du Campus Condorcet. On peut également passer commande de certaines copies de travail en ligne. Usuels : dictionnaires, répertoires, concordances, études sur la tradition manuscrite, éditions critiques, quelques revues spécialisées... Importante documentation cumulative, répartie en divers fichiers manuels ou sur microfiches (bibliographie des manuscrits par lieux de conservation, fonds et cotes ; bibliographie par auteurs et œuvres ; textes classés par incipit ; manuscrits classés par auteurs et œuvres). S'y ajoute un fonds important de notices descriptives de manuscrits étudiés de première main.

SECTION DE LEXICOGRAPHIE ET SÉMANTIQUE

Comité du Cange (AIBL), Institut de France

<https://www.irht.cnrs.fr/fr/recherche/les-themes-et-sections/lexicographie-et-semantique>

Fichiers de travail du *Novum Glossarium*, qui résultent des dépouillements effectués depuis les années 1930 sur des sources de nature diverses (environ 1 million et demi de fiches). Bibliothèque de la section : dictionnaires — notamment l'ensemble des dictionnaires nationaux de latin médiéval, monographies de lexicographie et de sémantique latines, concordances, nombreuses éditions critiques servant de base aux dépouillements, quelques revues (*Archivum Latinitatis Medii Aevi*, *Filologia mediolatina*, *Listy filologicke*, *Cristianesimo nella storia*), cédéroms.

SECTION DES MANUSCRITS ENLUMINÉS

Campus Condorcet – Tél. : 01 88 12 01 65 / 01 88 12 00 80

Centre Augustin-Thierry – Tél. : 02 38 25 78 48

<https://www.irht.cnrs.fr/fr/recherche/les-themes-et-sections/manuscrits-enlumines>

Bibliothèque spécialisée sur le manuscrit enluminé et sur l'iconographie de l'Occident médiéval (à Orléans, et pour une petite partie, au Campus Condorcet) ; près de 3800 ouvrages. Catalogue informatisé des manuscrits enluminés dans les collections publiques de France (hors BnF), INITIALE : <http://initiale.irht.cnrs.fr/>, qui comprend aussi le catalogue de la bibliothèque. **Sur rendez-vous.**

SECTION DE PALÉOGRAPHIE LATINE

Campus Condorcet – dominique.stutzmann@irht.cnrs.fr ; m.helias@irht.cnrs.fr

<https://www.irht.cnrs.fr/fr/recherche/les-themes-et-sections/paleographie-latine>

Collection photographique constituée d'échantillons de pages écrites et qui vise à permettre l'identification, la datation et la classification des écritures. Documentation. Plusieurs projets concernant les humanités numériques (à consulter en ligne à partir de la page de la section).

SECTION DE PAPHYROLOGIE

Annexe de la Sorbonne – Tél. 01 40 46 26 45

<https://www.irht.cnrs.fr/fr/recherche/les-themes-et-sections/papyrologie>

Collections de papyrus. Bibliothèque de papyrologie (Institut de papyrologie de la Sorbonne Escalier B, dernier étage, 1, rue Victor-Cousin 75230 Paris Cedex). Bibliographie électronique « Reine Élisabeth ». (Temporairement installée INSPE 10 rue Molitor (110A et B) 75116 Paris - Tél. : 01.40.50.25.88)

SECTION ROMANE

Campus Condorcet

<https://www.irht.cnrs.fr/fr/recherche/les-themes-et-sections/romane>

Blog: <https://romane.hypotheses.org/>

Bibliothèque (bibliographies, répertoires, dictionnaires linguistiques, périodiques français et étrangers, catalogues de manuscrits, éditions de textes) déposée à l'Humathèque du Campus Condorcet. Notices codicologiques de plusieurs centaines de manuscrits conservés en France et à l'étranger ; qui la transmettent ; toute documentation versée dans la base JONAS. Microfilms de plusieurs milliers de manuscrits, consultables dans la Salle Félix-Grat. Fichiers bibliographiques portant sur la production littéraire d'oc et d'oïl et sur les manuscrits qui la transmettent.

PÔLE « SCIENCES DU QUADRIVIUM »

Centre Augustin-Thierry – Tél. : 02 38 25 53 30

<https://www.irht.cnrs.fr/fr/recherche/les-themes-et-sections/sciences-du-quadrivium-musicologie>

La fonction du pôle « Sciences du Quadrivium » est de faire progresser la capacité d'expertise du laboratoire dans des spécialités par ailleurs peu représentées dans l'enseignement universitaire : musicologie et liturgie, « sciences expérimentales » médiévales, astronomie, astrologie et comput, médecine, magie et divination.

Dans le domaine de la musicologie médiévale : microfilms (manuscrits musicaux à usage profane ou religieux, traités de théorie musicale). Bibliothèque spécialisée (musicologie et liturgie) d'environ 3000 volumes et 50 titres de revues, contenant en particulier la plupart des grands répertoires de sources musicales, collections de fac-similés. Fichiers (dépouillements d'ouvrages et de revues par auteur, par matière et par citation de manuscrit ; manuscrits musicaux ; manuscrits non musicaux portant des notations neumatiques ou musicales, etc.).

PÔLE NUMÉRIQUE

Centre Augustin-Thierry

<https://www.irht.cnrs.fr/fr/qui-sommes-nous/l-organisation-de-l-irht/pole-numerique>

Les activités du pôle numérique de l'IRHT se répartissent en trois secteurs : les images et leur gestion (campagnes de reproduction et acquisition d'images, opérations de numérisation, fourniture de reproductions des images conservées dans les collections de l'IRHT, réalisation de supports de communication...) ; l'informatique (gestion et entretien du parc matériel et virtuel de l'IRHT, des serveurs et du stockage, développement logiciel et mise en place de solutions d'interopérabilité pour les bases et outils de l'Institut...) ; les publications (gestion des collections de l'IRHT, réalisation matérielle d'ouvrages, contenus éditoriaux institutionnels et valorisation des activités par voie d'affiches comme sur les réseaux sociaux...).

ACCUEIL DES CHERCHEURS EXTÉRIEURS

Campus Condorcet, Bâtiment de recherche Nord, Salle Félix Grat

Catalogues des manuscrits des bibliothèques françaises et étrangères, revues récentes, consultation des bases de données (*In Principio*, Classical Library of Latin Texts, *Patrologia Latina Data Base*, Godefroy, etc.), et des microfilms.

Horaires : sur rendez-vous auprès des sections de recherche concernées.

Catalogue en ligne : <http://bibliotheque.irht.cnrs.fr/opac/>

Une très grande partie des livres de la bibliothèque de l'IRHT a rejoint l'Humathèque (anciennement Grand Équipement Documentaire) du Campus Condorcet, ouverte depuis fin 2021, catalogue : <https://www.humatheque-condorcet.fr/>.

QUELQUES AUTRES CENTRES DE RECHERCHE ET BIBLIOTHÈQUES

Quelques bibliothèques à Paris et environ :

Bibliothèque de l'École nationale des chartes, 12 rue des Petits-Champs, 75002 Paris (<https://www.chartes.psl.eu/fr/bienvenue-bibliotheque-ecole-nationale-chartes>). Collections dirigées notamment vers l'histoire de France, la paléographie, la diplomatique, l'histoire du livre et du manuscrit, l'histoire du droit, l'histoire de l'art et l'archéologie ; inscriptions à partir du master.

Bibliothèque de l'Institut historique allemand de Paris, 8 rue du Parc-Royal, 75003 Paris <https://www.dhi-paris.fr/fr/bibliotheque/aperçu.html>. Bibliothèque spécialisée en histoire française et allemande, de l'Antiquité jusqu'à nos jours.

Bibliothèque du Saulchoir, 43bis, rue de la Glacière, 75013 Paris (<https://bibsaulchoir.hypotheses.org/>). Tél. 01 44 08 71 90. Bibliothèque de la province dominicaine de France, ouverte aux chercheurs (niv. Master – Doctorat). Particulièrement utile pour les chercheurs qui s'intéressent à l'histoire religieuse.

Bibliothèque historique de la Ville de Paris, 24 rue Pavée, 75004 Paris (<https://bhvp.hypotheses.org/>). Tél. 01 44 59 29 40. Fonds consacré à l'histoire de Paris. Beaucoup de papiers d'érudits des XIX^e et XX^e siècles.

Bibliothèque interuniversitaire de la Sorbonne, 17 rue de la Sorbonne, 75005 Paris (<http://www.bis-sorbonne.fr/biu/>). Bibliothèque de recherche spécialisée en lettres et sciences humaines.

Bibliothèque nationale de France, (<https://www.bnf.fr/fr>), départements : Arts du Spectacle, Cartes et plans, Découverte des collections, Droit, économie et politique, Estampes et photographies, Littérature et art, Manuscrits, Monnaies, médailles et antiques, Musique, Philosophie, histoire, sciences de l'homme, Réserve des livres rares, Sciences et techniques, Son, vidéo, multimédia, Bibliothèque de l'Arsenal. Implantations principales : Quai François-Mauriac, 75706 Paris cedex 13 (site François-Mitterrand) ; 5 rue Vivienne, 75002 Paris (site Richelieu) ; 1 rue de Sully, 75004 Paris (site Arsenal).

Bibliothèque universitaire des langues et civilisations, 65 rue des Grands-Moulins, 75013 Paris (<https://www.bulac.fr/>). Bibliothèque universitaire ouverte à tous, consacrée à aux langues et à la

production éditoriale des pays d'Afrique, d'Asie, du Moyen-Orient, de l'Europe balkanique, d'Amérique et du Pacifique.

Humathèque du Campus Condorcet, 10 cours des Humanités, 93322 Aubervilliers cedex (<https://www.humatheque-condorcet.fr/>). Médiathèque, centre documentaire et archives rassemblant les fonds et collections d'institutions membres du Campus Condorcet (dont l'IRHT). Inscriptions à partir du master normalement, avec des modalités différentes selon les établissements d'appartenance.

L'on y ajoutera, à Paris et ailleurs, non seulement les bibliothèques universitaires souvent fort accueillantes et mettant à disposition des ressources très variées, mais aussi les bibliothèques municipales (souvent connues de nos jours sous les noms de médiathèques, bibliothèques d'agglomération etc.) qui offrent couramment de belles collections imprimées et manuscrites, ou les services d'archives, départementaux et municipaux particulièrement, dont les fonds sont accompagnées de collections documentaires et de bibliothèques spécialisées, notamment en histoire locale.

Les divers centres de recherche, gérés par différents partenaires scientifiques, universitaires ou associatifs, offrent aussi couramment des bibliothèques, centres de documentation et ressources qui peuvent être fort utiles, quelques exemples en France sans aucune prétention à l'exhaustivité ou à un quelconque « classement » :

CÉM – Centre d'études médiévales Saint-Germain, 3 place du Coche-d'Eau, 89000 Auxerre (<http://www.cem-auxerre.fr/home.html>). Association de recherche en archéologie, histoire et histoire de l'art médiéval. Centre de ressources documentaires.

CESCM – Centre d'études supérieures de civilisation médiévale / UMR 7302, 24 rue de la Chaîne, 86073 Poitiers cedex 9 (<https://cescm.labo.univ-poitiers.fr/>). Pôle pluridisciplinaire d'études médiévales. Importante bibliothèque médiévale, organisation notamment d'une session de formation annuelle et internationale.

CIHAM – Histoire, archéologie, littératures des mondes chrétiens et musulmans médiévaux / UMR 5648, plusieurs sites à Lyon, Saint-Étienne et Avignon (<https://ciham.cnrs.fr/>). Laboratoire de médiévistique à l'ancrage spatial et institutionnel très vaste. Centres de documentation spécialisés.

CRAHAM – Centre Michel de Boüard / UMR 6273, Esplanade de la Paix, Campus 1, bâtiment N, 14032 Caen cedex 05 (<https://www.craham.cnrs.fr/>). Laboratoire d'histoire et d'archéologie médiévale. Nombreux services spécialisés : bibliothèque médiévale, mais aussi services d'archéanthropologie ou d'archéomatique par exemple.

CRULH – Centre de recherche universitaire lorrain d'histoire, île du Saulcy, 57045 Metz cedex 1 et 23 bd Albert I^{er}, 57000 Nancy (<http://crulh.univ-lorraine.fr/>). Centre de recherches historiques de l'université de Lorraine, avec un axe de recherche tout particulièrement dédié aux sources. Bibliothèque spécialisée, ressources électroniques, notamment en diplomatique médiévale.

FRAMESPA – France, Amériques, Espagne, Société, Pouvoirs, Acteurs / UMR 5136, 5 allée Antonio-Machado, 31058 Toulouse cedex 9 (<https://framespa.univ-tlse2.fr/>). Unité de recherche pluridisciplinaire et transpériode. Bibliothèque d'études méridionales.

LaMOP – Laboratoire de Médiévistique occidentale de Paris / UMR 8589, 17 rue de la Sorbonne, 75005 Paris (<https://lamop.pantheonsorbonne.fr/laboratoire-medievistique-occidentale-paris>).

Unité de recherche marquée par une approche pluridisciplinaire faisant une belle place aux sciences de l'érudition. Bases de données en ligne, Bibliothèque Louis-Halphen.

Scriptorial, place d'Estouteville, 50300 Avranches (<http://www.scriptorial.fr/>). Musée dirigé particulièrement vers les manuscrits, leur histoire et les techniques qui y sont liées. Activités de recherche en partenariat avec l'université de Caen, bibliothèque virtuelle du Mont Saint-Michel.

Université de Strasbourg, Institut d'histoire du Moyen Âge, Palais universitaire, 9 place de l'Université, 67084 Strasbourg cedex (<https://histoire.unistra.fr/faculte/departements-et-instituts/departement-dhistoire/institut-dhistoire-du-moyen-age>). Offre de formation riche en « sciences auxiliaires », bibliothèque spécialisée ; mise à disposition de ressources via l'équipe de recherche Arche (UR 3400, <https://arche.unistra.fr/>).

Des ressources intéressantes, tant en matière de documentation que de diffusion des travaux, peuvent être offertes par les sociétés savantes, qui forment en France un maillage dense ; dans l'impossibilité d'en donner ici une image fidèle, l'on renverra au recensement effectué par le Comité des travaux historiques et scientifiques : <https://cths.fr/an/index.php>.

À l'étranger, il faut faire mention spéciale de deux institutions qui sont des piliers historiques de la recherche française en histoire, sciences humaines et sociales et au-delà : l'École française de Rome (<https://www.efrome.it/>) et la Casa de Velazquez à Madrid (<https://www.casadevelazquez.org/>). Elles proposent des ressources documentaires et bibliothéconomiques considérables, ainsi que des possibilités de séjours scientifiques de toute sorte, sans oublier leur activité éditoriale propre. Dans la même veine, il faut mentionner l'Institut franco-allemand de sciences historiques et sociales de Francfort (<https://ifra-francfort.fr/fr>).

LES PUBLICATIONS DE L'IRHT (EN LIGNE ET SUR PAPIER)

L'IRHT a une longue histoire d'activités éditoriale, et a commencé très tôt à s'intéresser aux possibilités offertes par les technologies numériques, comme le prouvent des publications précoces sur CD-ROM : *Ut per litteras apostolicas...* (Lettres de la papauté) et *In Principio* (Incipitaire de textes latins), *Le Moyen Âge en lumière* etc., ou encore *Les armoiries et des livres. Autour des manuscrits de Pierre Lorfèvre...*, qui ont été par la suite converties en version en ligne par leurs éditeurs respectifs (voir la bibliographie *infra* pour plus de détails). C'est tout naturellement qu'il s'ouvre depuis quelques années de plus en plus à l'accès ouvert natif ou retrospectif, comme le montrent les lignes suivantes, qui ne distinguent plus vraiment les différentes formes.

COLLECTIONS

Cf. <https://www.irht.cnrs.fr/fr/publications/collections>

Les résultats des recherches des sections, des membres du laboratoire et de chercheurs en relation avec nos équipes sont publiés notamment dans deux collections du CNRS, dont l'IRHT est le maître d'œuvre : « Documents, études et répertoires » (DER) et « Sources d'histoire médiévale » (SHM). Certaines de ces collections ont été constituées pour recevoir les publications des résultats de nos programmes de recherche (ex : CLAVIS, *In Principio*, catalogues de manuscrits datés, catalogues de reliures médiévales etc.). D'autres accueillent des travaux de chercheurs extérieurs à l'IRHT, dans le cadre du thème de la collection (DER, SHM, *Europa Humanistica*, *Studia Artistarum*). Nos collections sont publiées principalement par CNRS éditions et Brepols.

- **Documents, études et répertoires (DER)** : catalogues de manuscrits, cartulaires, travaux voués à l'histoire des bibliothèques (voir la sous-collection « Histoire des bibliothèques médiévales »). <https://www.irht.cnrs.fr/fr/publications/collections/documents-etudes-et-repertoires>. Accès libre sur le portail Persée avec un mur mobile de trois ans : <https://www.persee.fr/collection/dirht>.
- **Sources d'histoire médiévale** : éditions de textes médiévaux de caractère narratif. <https://www.irht.cnrs.fr/fr/publications/collections/sources-dhistoire-medievale>. Accès libre sur le portail Persée avec un mur mobile de trois ans : <https://www.persee.fr/collection/sohim>.
- **Bibliothèque d'histoire des textes** : collection d'ouvrages numériques sur les manuscrits médiévaux et les imprimés anciens, chez Open Edition : <https://www.irht.cnrs.fr/index.php/fr/publications/collections/bibliotheque-dhistoire-des-textes>.
- Autres collections chez CNRS éditions : <https://www.irht.cnrs.fr/fr/publications/collections>
- Autres collections chez Brepols (*Europa humanistica*, Reliures, *Bibliologia*, *Monumenta Paleographica Medii Aevi* — *series Gallica, Graeca et Hebraica* —, *Clavis*, *Studia Artistarum*)

REVUES ET PÉRIODIQUES

Cf. <https://www.irht.cnrs.fr/fr/publications/revues>

– La **Revue d'histoire des textes**, créée en 1971, a pour objet l'ensemble de la production intellectuelle composée avant 1500, dans les domaines linguistiques grec, latin, roman et oriental. Elle publie des matériaux préliminaires à des éditions critiques et des études consacrées à l'ensemble d'une tradition textuelle, illustrées au besoin par l'édition de textes courts. Nouvelle

série, à partir de 2006 (t. I) <https://www.irht.cnrs.fr/fr/publications/revues/revue-dhistoire-des-textes>. Disponible sur Persée pour les numéros jusque 2002 (<https://www.persee.fr/collection/rht>), et sur le site de l'éditeur Brepols avec un mur mobile de cinq ans pour l'accès payant (<https://www.brepolsonline.net/loi/rht>).

– La *Bibliographie annuelle du Moyen Âge tardif* (BAMAT) fournit dans des délais rapides un état de la bibliographie courante. Elle donne des analyses de première main du plus grand nombre possible de publications signalées. Elle se voudrait la bibliographie générale des auteurs de toute la latinité, tant scolastiques qu'humanistes, mystiques ou politiques, de la fin du XIII^e à la fin du XV^e siècle. <https://www.irht.cnrs.fr/fr/publications/revues/bamat>

– La *Revue Mabillon* est une revue internationale d'histoire des communautés religieuses et de la spiritualité, axée principalement sur la publication et l'exploitation des sources nouvelles – diplomatiques, littéraires et iconographiques. L'IRHT fait partie de son consortium éditorial. <https://revue-mabillon.fr/>. Disponible sur le site de l'éditeur Brepols avec un mur mobile de cinq ans pour l'accès payant (<https://www.brepolsonline.net/loi/rm>) pour les numéros depuis 1990 et, pour les numéros anciens, en partie sur le site Gallica de la Bibliothèque nationale de France (<https://gallica.bnf.fr/ark:/12148/cb34349219d/date>).

– *Scriptorium*, revue internationale des études relatives aux manuscrits, constitue l'une des références majeures dans le domaine de la paléographie et de la codicologie, entendues dans le sens le plus large. À côté des articles d'érudition dus à des spécialistes internationaux, son « Bulletin codicologique » analyse annuellement plus d'un millier de publications ressortissant à ce domaine. <https://www.irht.cnrs.fr/fr/publications/revues/scriptorium> L'indexation détaillée de ce matériau donne accès à l'ensemble des travaux publiés sur les manuscrits et leur contenu. <http://www.scriptorium.be/> Sur Persée pour les numéros jusque 2012 : <https://www.persee.fr/collection/scrip>

– La *Gazette du livre médiéval* (<http://www.palaeographia.org/glm/glm.htm>) est publiée, depuis 1982, par un groupe de médiévistes de différents pays. Malgré la diversité de leurs intérêts scientifiques propres, ils partagent la conviction que l'histoire du livre médiéval doit s'efforcer d'englober tous les aspects de ce témoin privilégié de la vie culturelle du Moyen Âge, et qu'elle peut être considérée comme une discipline à part entière. Ils souhaitent également abolir la barrière artificielle qui sépare trop souvent le livre manuscrit de l'incunable, et élargir le champ de l'étude et de la réflexion aux cultures non occidentales, en vue d'une synthèse comparative. Cf. <https://www.irht.cnrs.fr/fr/publications/revues/gazette-du-livre-medieval>. Les numéros sont rendus disponibles sur Persée avec un mur mobile de trois ans : <https://www.persee.fr/collection/galim>.

– *RursuSpicae*. *Transmission, réception et réécriture de textes, de l'Antiquité au Moyen Âge*. La revue *Spicae, Cahiers de l'Atelier Vincent de Beauvais* <http://spicae-cahiers.irht.cnrs.fr/> a fusionné en 2017 avec *Rursus* <https://journals.openedition.org/rursus/> ; le n° 11 fusionné a paru en 2017. Un nouveau site sur OpenEdition (ex-« revues.org ») est en cours d'achèvement pour *RursuSpicae*, avec l'ISSN 2557-8839. <https://www.irht.cnrs.fr/fr/publications/revues/rursuspicae>

– Autres revues auxquelles collabore l'IRHT : *Romania*, *Revue des études juives*, *Revue d'études coptes*, *Archivum Latinitatis Medii Aevi*, *Arabica*, *Studia islamica*. Cf. <https://www.irht.cnrs.fr/fr/publications/revues>

INFORMATIONS ET RESSOURCES EN LIGNE

Carnet de recherche de l'IRHT : <https://irht.hypotheses.org/>

Ce carnet permet la publication en ligne des comptes rendus des séminaires, des journées d'études, des journées thématiques ou colloque... (Par ailleurs, de nombreux projets de l'IRHT ont leur propre carnet de recherche.) Le carnet <https://irht.hypotheses.org/> a d'abord été créé pour l'archivage du contenu de l'ancienne plateforme de publication de l'IRHT Ædilis.

Telma

Telma est un centre de ressources numériques. Les objectifs de Telma sont de promouvoir l'édition électronique des sources anciennes, à l'aide des techniques les plus éprouvées et les plus novatrices, se conformant aux standards de l'*open access* et aux logiciels libres, avec la technologie XML. <https://telma.hypotheses.org/>

Autres sites web

- IDeAL, un site de l'IRHT contenant des images, documents et archives de divers projets du laboratoire : <http://ideal.irht.cnrs.fr/>
- Ménestrel : L'IRHT est membre fondateur du réseau Ménestrel (Médiévistes sur l'internet : sources travaux références en ligne). www.menestrel.fr

POUR SE TENIR INFORMÉ DES NOUVELLES PUBLICATIONS ET DES NOUVELLES DE L'IRHT

Site web : <https://www.irht.cnrs.fr/>

X (anciennement Twitter) : https://twitter.com/IRHT_CNRS

Mastodon : @IRHT_CNRS@sciences.re

Facebook : <https://www.facebook.com/IRHT.CNRS>

CONSEILS POUR LA CONSULTATION DES MANUSCRITS

LES DIX COMMANDEMENTS DE LA BONNE CONSULTATION DES MANUSCRITS

Le manuscrit est un objet unique, fragile et vénérable. Comme tout livre, il souffre d'une consultation fréquente ou sans précaution (pensez par exemple à votre dictionnaire, annuaire ou agenda). Les consignes suivantes — dont celles marquées d'un astérisque étaient déjà préconisées au Moyen Âge — s'appliquent autant au livre imprimé qu'au livre manuscrit.

- 1. Avant de consulter le manuscrit, utiliser le plus possible le microfilm ou les photographies pour établir votre relevé, transcription, description. Consulter également les références bibliographiques et vérifier s'il n'existe pas déjà des notices détaillées du manuscrit. Sur place, ne pas hésiter à prendre vos propres photographies en cas de besoin, ce que les institutions permettent de plus en plus – pensez à vous en assurer.
- *2. Consulter avec les mains propres. Certaines bibliothèques exigent qu'on porte des gants, mais leur usage est en général proscrit de nos jours, car ils peuvent apporter plus d'inconvénients que d'avantages (abrasion des matériaux, perte de délicatesse et d'habileté dans la manipulation).
- *3. Utiliser uniquement le crayon pour prendre des notes. Les taches d'encre moderne sont indélébiles. Poser le crayon lorsqu'il faut tourner le feuillet.
- *4. Consulter le livre sur un pupitre ou à plat sur un bureau. Soutenir l'ouverture sans la forcer. Manipuler avec soin les anciennes reliures : ouvrir et fermer doucement. Ne jamais poser un livre sur un autre livre ouvert.
- *5. Tourner les feuillets doucement un à un, entre le pouce et l'index, depuis le coin inférieur.
- *6. Ne jamais toucher la surface enluminée ou écrite, même avec une règle. Afin de suivre un texte ligne à ligne, utiliser une feuille de papier A4 pliée en deux.
- *7. Ne jamais approcher le visage trop près. Le parchemin réagit considérablement aux changements d'humidité (éternuement, postillon ou même haleine). C'est pourquoi il est déconseillé de parler près d'un manuscrit.
- 8. Pour relever les filigranes ou pour collationner les cahiers d'un manuscrit dont la reliure est serrée ou en mauvais état, demander l'aide d'un conservateur. Aucune étude, édition, information n'est plus importante que la conservation du manuscrit.
- *9. Fermer le livre si vous faites une pause ou si vous vous absentez de votre place.
- 10. Déposer un exemplaire (ou du moins une photocopie) de votre publication à la bibliothèque qui détient le ou les manuscrits consultés par vous – dans les cas de plus en plus rares où vous en obtenez un exemplaire papier.

*« *O beatissime lector, lava manus tuas et sic librum adprehende, leniter folia turna, longe a littera digito pone. Quia qui nescit scribere putat hoc esse nullum laborem. O quam gravis est scriptura : oculos gravat, renes frangit, simul et omnia membra contristat. Tria digita scribunt, totus corpus laborat...* »

« Ô bienheureux lecteur, lave-toi les mains et ne prends un livre qu'à cette condition, tourne les pages doucement, éloigne tes doigts des mots. Parce que celui qui ne sait pas écrire considère que

ce n'est pas un travail. Oh, que l'écriture est pénible : elle accable les yeux, casse les reins et fatigue en même temps tous les membres. Trois doigts écrivent et tout le corps travaille... »

LA MAUVAISE CONSULTATION DES LIVRES VUE PAR RICHARD DE BURY

Richard de Bury (1287-1345) fit ses études à l'Université d'Oxford, puis alla à Durham où il fut peut-être moine. Précepteur du futur roi Edouard III, il en devint le secrétaire en 1330 et fut nommé en 1333 évêque de Durham puis chancelier d'Angleterre et gardien du sceau privé. Il fut alors chargé d'importantes missions diplomatiques : c'est lui qui apporta en France la déclaration de guerre ouvrant la Guerre de Cent ans. Mais il est surtout connu comme bibliophile. Il se constitua une très importante collection de livres et consigna ses expériences dans un petit ouvrage, le *Philobiblon*, où il fit l'éloge des études, évoqua la confection des livres, leur copie, la reliure et l'enluminure. On conserve 46 manuscrits de l'ouvrage, dont la paternité lui a parfois été contestée.

« Nous pensons qu'il est avantageux d'entretenir les étudiants sur les diverses négligences qu'ils pourraient toujours facilement éviter, et qui nuisent considérablement aux livres. D'abord qu'ils mettent une sage mesure, en ouvrant ou en fermant les livres, afin que la lecture terminée, ils ne les rompent pas par une précipitation inconsidérée, et qu'ils ne les quittent point avant de remettre le fermoir qui leur est dû. Car il convient de conserver avec plus de soin un livre qu'un soulier.

« Vous verrez peut-être un jeune écervelé, flânant nonchalamment à l'étude, et tandis qu'il est transi par le froid de l'hiver, et que comprimé par la gelée son nez humide dégoutte, ne pas daigner s'essuyer avec son mouchoir avant d'avoir humecté de sa morve honteuse le livre qui est au-dessous de lui... Il a un ongle de géant, parfumé d'une odeur puante, avec lequel il marque l'endroit d'un plaisant passage. Il distribue, à différentes places, une quantité considérable de fétus avec les bouts en vue, de manière à ce que la paille lui rappelle ce que sa mémoire ne peut retenir. Ces fétus de paille que personne ne retire, font sortir d'abord le livre de ses joints habituels, et ensuite, finissent par se pourrir. Il n'est pas honteux de manger du fruit et du fromage sur son livre ouvert et de promener mollement son verre tantôt sur une page tantôt sur une autre.

« Il y a aussi des jeunes gens impudents auxquels on devrait défendre spécialement de toucher aux livres, et qui, lorsqu'ils ont appris à faire des lettres ornées, commencent vite à devenir les glossateurs des magnifiques volumes que l'on veut bien leur communiquer, et où se voyait autrefois une grande marge autour du texte on aperçoit un monstrueux alphabet ou toute autre frivolité qui se présente à leur imagination et que leur pinceau cynique a la hardiesse de reproduire... Et c'est ainsi que nous voyons très fréquemment les plus beaux manuscrits perdre de leur valeur et de leur utilité.

« Que désormais les laïcs, qui regardent indifféremment un livre renversé comme s'il était ouvert par eux dans son sens naturel, soient complètement indignes de tout commerce avec les livres. Que le clerc couvert de cendres, tout puant de son pot-au-feu, ait soin de ne pas toucher, sans s'être lavé, aux feuillets des livres ; mais que celui qui vit sans tache ait la garde des livres précieux. »

Richard de BURY, *Philobiblon. Tractatus pulcherrimus de amore librorum*,
rédigé vers 1343-1345, éd. et trad. Hippolyte COCHERIS, 1856

MÉTHODOLOGIE

RÉDACTION D'UNE NOTICE DE MANUSCRIT

La notice d'un manuscrit permet de saisir clairement ses éléments codicologiques distincts, tout en mettant en évidence les liens historiques qui les unissent. Plus ou moins approfondie et détaillée en fonction de sa destination et du degré de complexité du manuscrit, elle comporte, en principe, les éléments suivants (les plus importants sont marqués d'un astérisque). Pour la signification des termes employés, on se reportera au glossaire codicologique.

1 – DESCRIPTION MATÉRIELLE

0. Signalement rapide du manuscrit

- cote actuelle* : elle est composée de nom de la ville où est conservé le manuscrit, du dépôt, puis éventuellement du fonds, suivi du numéro et/ou de la lettre (ou du groupe de lettres) désignant le manuscrit.
- dimensions en mm
- nombre de folios *
- palimpseste ou non
- homogène ou hétérogène
- date* donnée ou restituée (année, si le ms. est daté ; sinon siècle), origine

1. Support

- parchemin / papier *
- si papier : vergeures, fils de chaîne, filigranes...

2. Encre

- encres à écrire
- encres de couleur (pour la décoration)

3. État du manuscrit

- qualité de la copie
- état de conservation *

4. Organisation du volume

- système de numérotation : foliotation, pagination
- signatures
- réclames
- cahiers* : composition, succession

5. Préparation de la page avant l'écriture

- piqûres
- réglure : instrument utilisé, schéma

6. Écriture

- distinction des différentes mains (ne pas oublier les gloses ou les commentaires) *
- caractérisation des écritures

7. Mise en page

- nombre de colonnes*, de lignes
- surface écrite* (en mm)
- titre courant, manchettes
- dispositions spéciales (tableaux, ff. blancs...)
- gloses, commentaires...

8. Décoration

- hiérarchie du décor
- description : décor du texte, de la page, illustration
- mentions écrites pour l'enlumineur
- notation musicale

À défaut de savoir décrire et interpréter ces éléments, signaler les folios où ils se trouvent.

9. Colophon, souscription ou mention similaire

- type de mentions *
- transcription *
- critique : interprétation des dates, identification des personnes et des lieux

10. Reliure

- technique (plat, couverture, dos, titre) *
- décor (emplacement, motifs)
- éléments annexes (signets, boulons, fermoirs, chaîne...)
- datation, localisation, histoire, remaniements, restaurations *

11. Possesseurs et lecteurs

- marques de possesseurs *
- interventions des éditeurs et des lecteurs

12. Héraldique

- armoiries (écus, timbres, ornements extérieurs) *
- devises, emblèmes, chiffres

2 – CONTENU

Liste des textes dans l'ordre du manuscrit*

→ Pour chaque texte copié dans le manuscrit :

1. Folios extrêmes*

2. État matériel : lacune / fragment.

3. Identification

- auteur*
- titre*
- date de composition
- prose / vers (formule métrique)
- langue, dialecte

4. Analyse du texte

- formule initiale (dédicace)
- pièces liminaires (préface, prologue, table)
- intitulé du début et de la fin (s'il est différent du titre)
- incipit (au moins 5 mots) *
- particularités (divisions, lacunes, additions, gloses)
- explicit *
- pièces terminales (postface, épilogue, envoi)

5. Caractère

- texte intégral / extrait
- remaniement (source)
- compilation, florilège
- autres exemplaires manuscrits connus (pour les textes rares)

6. Bibliographie

- édition(s)* du texte
- sigle*, appellation dans une édition, un répertoire, un catalogue moderne
- études dans lesquelles un manuscrit est décrit, cité ou reproduit en fac-similé

3 – HISTOIRE

1. Origine

- date de copie
- lieu de copie * (colophon ou formule de souscription du copiste)
- artisan(s)

2. Destinée

- personnes physiques ou morales pour qui et / ou sur l'ordre de qui le ms. a été exécuté ;
possesseurs successifs
- *ex-libris* ou *ex-dono* à transcrire en indiquant le folio où ils se trouvent *
- relevé de l'incipit et de l'explicit-repères, pour confrontation avec les catalogues anciens,
avec renvoi éventuel à des catalogues médiévaux où le ms. est mentionné.

LA DÉCORATION DU MANUSCRIT

INTRODUCTION

Pourquoi relever le décor ?

Le décor d'un manuscrit sert en premier lieu à articuler le texte et permet au lecteur de se repérer. Au-delà, il joue d'innombrables rôles : didactique, symbolique, historique et purement esthétique. Le décor possède une histoire propre de ses formes et de ses significations. Que ce soit sous forme peinte ou dessinée, il apporte des indices de datation et de localisation du manuscrit. Dans le cas des manuscrits historiés, les filiations iconographiques peuvent permettre de créer des regroupements autrement insaisissables, tandis que la reconstitution de l'œuvre d'un artiste peut permettre de jumeler un nom connu par les archives avec une personnalité stylistique. Enfin, la juxtaposition dans le même manuscrit de deux décors, ou d'une écriture et d'un décor d'origines différentes, comme c'est souvent le cas dans les livres de droit, met en relief l'histoire du commerce et du transport des livres ou la mobilité des artistes.

L'image nous renseigne sur la lecture du texte et inversement. Dans les manuscrits soignés, l'iconographie peut fournir la clef de l'identification d'un possesseur ou d'un destinataire (portraits, allusions biographiques, emblèmes, armoiries). En outre, l'enluminure est notre plus riche source de peinture médiévale conservée, et constitue donc un fonds culturel et documentaire aussi précieux que le texte.

Hiérarchie du décor

Dans tout manuscrit et à toute époque, le décor est soumis à une hiérarchie qui correspond à celle du texte (livre, chapitre, paragraphe), et qui s'exprime par les différences de taille, de forme et de technique. Dans ces hiérarchies, la peinture prime sur le dessin, les métaux sur les couleurs, l'image sur l'ornement, le grand sur le petit. Les différents types d'éléments qui constituent la hiérarchie se renouvellent périodiquement et les nouvelles formes peuvent servir d'indices pour la datation et la localisation. Normalement, on relève le décor par ordre décroissant dans la hiérarchie.

COMMENT RELEVER LE DÉCOR ?

A. Recensement global

Pour les éléments principaux (images, initiales peintes), il faut noter la fréquence (nombre total), la mise en page, la taille et l'emplacement par rapport au texte. Voici quelques types de formulation pour un relevé des éléments du décor. Ce sont des exemples « abstraits », même s'ils évoquent le souvenir de manuscrits réellement existants :

- 12 miniatures en pleine page, placées entre le calendrier et le psautier, aux folios 7-19...
- 6 miniatures de 6 lignes de haut et de la largeur de la colonne, placées au début de chaque chapitre, aux folios 2, 29, 43 etc....
- Une initiale historiée (8 lignes de haut) à bordure sur trois côtés, au folio 1...
- 15 initiales historiées de taille moyenne (4 lignes de haut) placées au début de chaque livre, aux folios...
- 3 initiales ornées de petite taille (2 lignes de haut) placées au début des prologues, aux folios...

Pour les éléments secondaires, on indique leur présence et, lorsqu'ils sont significatifs, leur fréquence, leur taille et leur emplacement. Si la miniature est inachevée ou en mauvais état, on l'indique dans la description. L'observation des peintures inachevées ou écaillées offre de précieux renseignements sur la technique. Pour tout élément, on indique la technique, par ex. : or, argent, peinture gouachée, encre, et les couleurs dominantes (*infra* §°10).

B. Description détaillée

Cette description sommaire peut être affinée considérablement par des indications iconographiques et stylistiques. La présentation suit un ordre hiérarchique, de préférence décroissant.

1. Images peintes ou dessinées et leurs bordures

L'image s'appelle *miniature* ou encore *enluminure*, *image*, *peinture* ou le cas échéant *dessin*. Le mot « vignette », pour désigner une scène, est incorrect dans un contexte médiéval où il se réfère uniquement aux rinceaux et feuillages marginaux. En décrivant l'image, il faut détailler l'iconographie, en identifiant la scène, en nommant les personnages principaux et en relevant les inscriptions. Pour les manuscrits richement enluminés, les rubriques ou les références textuelles qui s'avèrent essentielles à la compréhension de la scène doivent être transcrites. Les images figurant dans les bordures (en médaillon ou intégrées dans le feuillage ou dans les rinceaux) doivent être relevées dans la description de la bordure. Il est utile d'indiquer le type de feuillage(s), les scènes ou drôleries, ainsi que les armoiries, les devises, les emblèmes ou les places réservées pour ceux-ci dans les bordures.

2. Initiales peintes

Les initiales peintes sont de trois sortes. Au sommet de la hiérarchie viennent les *initiales historiées* (comportant une scène, un personnage ou un élément figuré signifiants par rapport au texte), puis les *initiales ornées* (comportant des motifs géométriques, végétaux, animaliers). À partir du troisième quart du XII^e siècle, en France et en Angleterre, apparaît l'*initiale* dite *champie* (initiale dorée sur fond peint, souvent en deux couleurs, et rehaussée de motifs filiformes blanc ou orange). Dans la hiérarchie, cette dernière se situe entre l'*initiale ornée* et l'*initiale puzzle à filigranes* (voir *infra*, §°5). À partir du XV^e siècle apparaît l'*initiale armoriée* (ornée des armoiries du propriétaire). Au XIII^e siècle, l'initiale peinte (historiée ou ornée) développe des *antennes* qui se transforment progressivement vers 1300 en *bordures* sur un, deux ou trois côtés, ou en *encadrement* du feuillet entier. On les appelle *initiales à antenne*, *à bordure sur un, deux ou trois côtés* ou bien *à encadrement*. À partir du milieu du XIII^e siècle, on rencontre des *drôleries* environnant l'initiale ou posées sur sa bordure ou son antenne. Le répertoire des motifs varie selon la région et la période ; l'iconographie peut avoir un rapport avec le texte ou la scène représentée dans l'initiale.

3. Initiales de couleur

À l'époque romane (XI^e-XII^e siècles), certaines initiales, ornées de simples motifs végétaux, sont exécutées avec des pigments ou colorants et des liants qui n'ont ni l'épaisseur de la peinture couvrante, ni la transparence de l'encre. Faute de mieux, on les appelle *initiales de couleur ornées*. Elles occupent une place inférieure à celle de l'initiale ornée en peinture couvrante.

4. Bordures

La bordure et l'encadrement font partie du développement de l'initiale et de ses antennes au XIII^e siècle (voir *supra* n[°] 1 et 2). Par la suite au XIV^e siècle, ils se trouvent donc normalement en lien avec

une initiale ou une image. À partir du xv^e siècle, pourtant, la bordure ou l'encadrement peuvent apparaître sur tous les feuillets indépendamment d'une initiale ou d'une image, essentiellement dans les livres d'heures ou les manuscrits d'apparat.

5. Initiales filigranées (à l'encre)

La lettre filigranée est une invention du xii^e siècle. Elle consiste en une initiale de couleur entourée de motifs filiformes exécutés sans pleins ni déliés. À partir de 1150 apparaît en France l'**initiale puzzle à filigranes** : le cadre de la lettre est découpé comme un puzzle et peint en deux couleurs. L'**initiale puzzle à filigranes** occupe la première place dans la hiérarchie du décor à l'encre, suivie par la simple **initiale filigranée**, l'**initiale** sans filigranes et les pieds-de-mouche.

6. Initiales, lettres, lettrines

La simple **initiale** sans filigranes (appelée parfois **lettrine**) est souvent exécutée au minium (plus orangé) aux hautes époques, à partir du xi^e siècle progressivement remplacé par le vermillon (plus rouge), à l'or dans les livres d'apparat, en trois ou quatre couleurs en alternance à l'époque romane, en alternant le rouge et le bleu à l'époque gothique.

7. Autres décors à l'encre

- Signes de paragraphes ou pieds-de-mouche.
- Prolongements à l'italienne : jets d'ornements filiformes rattachés à des lettres et projetés dans la marge inférieure ; motif originaire de Bologne et diffusé à travers l'Europe à partir du dernier quart du xii^e siècle grâce aux livres de droit.
- Bandes d'I : prolongement vertical d'une initiale filigranée, ou bordure composée d'une série de motifs en forme de lettres I majuscule superposés ; motif originaire de Paris à partir du milieu du xiii^e siècle.
- Lettres juridiques : majuscules à l'encre noire remplies de motifs géométriques ou figuratifs ; apparaissant vers 1240 dans les livres de droit à Bologne, elles sont à la mode à partir de la fin du xiii^e siècle, et s'exportent alors dans plusieurs autres genres de livres, tels les antiphonaires.
- Cadeaux ou fioritures : ornement constitué de traits entrecroisés qui forment certaines parties de la lettre ou en prolongent la haste ; fréquent de la fin du xiv^e au xvi^e siècle.
- Titre, titre courant, mots initiaux, signatures de cahiers, lettres enclavées, rubriques en couleurs.

8. Autres décors

- **Bouts-de-ligne** : motifs ornementaux, peints ou dessinés, qui remplissent la fin d'une ligne de texte.
- **Bandeau** : pièce ornementale rectangulaire marquant le début ou la fin d'un texte.
- **Décor héraldique** (voir *supra*, numéros 1 et 2).
- **Entrecolonne** : décor entre les colonnes d'un texte.
- **Pylé** : du grec, *pylé, pylai* (pl.) : *porte* ; ornement en forme de porte ou de π majuscule, décoré à la façon des tapis et encadrant en général un titre dans les manuscrits byzantins.
- **Tranches peintes** : les tranches du manuscrit peuvent porter un décor ornemental ou des armoiries.

9. Décor propre à un type de texte ou de contexte

- **Page tapis** : Irlande ou îles Britanniques, vii-ix^e siècles ; manuscrits coptes.

- **Tables des canons** : Évangiles.
- **Page de titre ou de contenu** : voir *supra*, n° 1.
- **Frontispice** : terme utilisé normalement pour les manuscrits à partir du xv^e siècle, afin de qualifier divers feuillets historiés, ornés ou écrits qui précèdent le texte ; par exemple, image de dédicace ou de donation, titre en couronne de laurier ou encadrement architectural.
- **Calendrier** : KL ou *kalendes* monogrammes, travaux des mois, signes du zodiaque.
- **Schémas et diagrammes**.

10. Technique

On décrit une technique selon sa manière, sa matière, sa couleur et son aspect.

- **Manière** : peinture, dessin, esquisse, croquis, jeu de plume.
- **Matière** : les métaux (or, argent, étain) ; les peintures (la gouache, qui a l'aspect de la peinture couvrante ; l'aquarelle, qui se pratique normalement sur papier et que son médium aqueux rend transparente ; lavis, rehauts transparents ajoutés à un dessin et exécutés à l'encre délayée ou à l'aquarelle) ; les couleurs (lorsque la distinction entre l'encre et la peinture n'est pas évidente, surtout au xii^e siècle ; voir *supra* § 3) ; les encres, la mine de plomb, la pointe métallique, la pointe sèche.
- **Couleur** : nomenclature simple, notant les tonalités dominantes.
- **Aspect et procédé** : pour les métaux (couleur de l'assiette ; or en feuilles ou peint, mat ou bruni ; incisé, poinçonné, surpeint) ; pour la peinture (couleur de l'assiette ; rehauts, glaçures ; monochrome, camaïeu, grisaille) ; pour le dessin (motifs réservés).

11. Marques de production

L'application cohérente d'un programme de décor peut être facilitée par des indications techniques portées dans les marges, à proximité des miniatures et des initiales ou sous la couche picturale :

- Indication iconographique (phrase ou dessin).
- Indication d'un type d'initiale (« sans figures », « champidé », « folié », ou dessin idéographique etc.).
- Lettre indiquant la couleur (r = rose, a = azur, etc.), souvent visible dans la marge ou sous la peinture d'un fond d'image.
- Trait tracé dans la place réservée pour une initiale sur deux, afin d'assurer l'alternance de deux couleurs.
- Tache de couleur tracée comme indicateur chromatique.
- Chiffres romains tracés à côté d'une initiale indiquant le nombre d'initiales dans un cahier ou sur un bifolio.
- Signatures ou marques d'assemblage sur les feuillets de la première moitié d'un cahier tracées à l'intention du peintre.
- Comptes pour le paiement.

Éventuellement doivent être signalés ces cas exceptionnels : image rapportée, bois gravé et collé à la place d'une miniature, incunable enluminé, copie manuscrite d'un incunable.

LA RELIURE

Relier consiste à assembler les cahiers formant ainsi le « corps » ou « bloc » du codex et à les protéger en les couvrant d'une matière souple ou rigide. Tous ces éléments répondent à la fois aux exigences de la conservation de l'objet lui-même et de son rangement dans la bibliothèque ou dans les archives. À ce titre, la reliure intéresse d'une part l'histoire du livre et des techniques artisanales, d'autre part l'histoire intellectuelle. Le catalogueur ou l'éditeur doit fournir aux spécialistes les quelques indications qui exciteront la curiosité des lecteurs ou les persuaderont de l'inutilité de poursuivre, bref, qui leur permettront de trier leur documentation.

Les gardes, feuillets destinés à protéger le corps du codex, doivent être étudiées en même temps que la reliure à laquelle elles appartiennent. Noter qu'une reliure peut être moderne, tandis que les gardes sont anciennes, voire d'origine et que l'emploi du papier, parfois dès la fin du XIV^e siècle, offre des possibilités de datation et de localisation non négligeables grâce à l'identification du filigrane.

A. DÉCRIRE UNE RELIURE

(Cf. schéma ci-dessous)

La reliure est partie intégrante du codex comme objet archéologique et doit être décrite. Il faut :

- décrire son aspect général et préciser s'il s'agit d'une **reliure rigide** dans laquelle le corps du livre est attaché à des plats de bois ou de carton rigides, l'ensemble étant protégé par une couverture plus ou moins souple (peau, parchemin, tissu...) ou une **reliure souple** dans laquelle le corps du livre est directement lié à la couverture souple, soit après solidarisation des cahiers en bloc (ligature indirecte) soit par liaison individuelle de chaque cahier sur la couverture. (ligature directe). *N.B.* En l'absence de mot français pour traduire le terme de « tacketing », mode d'attachement de la couverture au corps du livre par l'intermédiaire de cordelettes ou de bandes de parchemin torsadées, nous proposons d'employer le terme de « ligature » proposé par Myriam Kriche (cf. bibliographie).
- tenter de déterminer d'emblée si la reliure a été **réparée** (placage d'éléments hétérogènes pour consolider une partie endommagée), **remaniée** (remplacement pur et simple d'éléments de la reliure initiale par d'autres non identiques, ou ajout de nouvelles pièces), ou **restaurée à la période contemporaine** ; dans ce dernier cas, la bibliothèque devrait disposer d'un dossier (un protocole de restauration), qui mentionne l'état de l'ancienne reliure et les travaux qui ont été exécutés : il faut en demander la consultation au conservateur du dépôt.

L'observation et la description de la reliure se font en suivant les étapes de sa fabrication (pour la terminologie, voir bibliographie ci-dessous).

1. Le bloc (ensemble des cahiers devant être reliés) porte les traces de sa préparation à la reliure. Ces traces ne sont vraiment visibles que lorsque le dos est détaché : les plus importantes sont celles de la couture, c'est-à-dire des trous exécutés pour faire passer le fil reliant les cahiers les uns aux autres (chaînette), et le fils reliant le bloc aux nerfs. Leur observation permet de voir si le manuscrit est dans sa reliure d'origine ou non. La présence des trous non utilisés indique généralement une reliure antérieure.

2. L'aspect du dos de la reliure découle directement de la couture. Ainsi, le dos *non collé* présente un aspect lisse, le dos *décollé* laisse apparaître des nerfs légèrement saillants ; sur le dos *collé*, la saillie des nerfs est accentuée par fouettage. Il faut signaler le nombre de nerfs, leur matière (cuir, végétal) et surtout le type d'attaches aux ais (sur le mors / dans le chant).

3. Les plats : on observera leur matière (on parle d'« ais » pour désigner des planchettes en bois, les plats modernes étant en carton), la forme de l'ais (plat/bombé) et de son chant (droit/galbé/chanfreiné). Si la mesure de l'épaisseur du plat importe peu, il convient de comparer sa taille à celle des feuillets, pour relever la présence ou l'absence de *chasses* (parties du plat qui débordent du corps du volume, en tête, en gouttière et en queue). On distingue deux modes d'attache des nerfs aux plats, selon deux époques :

- « carolingienne » : les doubles nerfs (2 fils ou 1 fil plié en deux) sont introduits dans le chant de l'ais par des mortaises (trous) rondes dirigées vers l'extérieur. [variante 'romane' : sur le chant]
- « gothique » : à partir du xv^e siècle ; les doubles nerfs prennent appui sur l'extérieur des ais avant d'y être rivés par des mortaises rondes.

4. Des pièces de renfort sont ajoutées aux endroits les plus exposés à l'usure et à la dégradation. Parmi les pièces de renfort, on essaiera de repérer :

- la présence de **claires** (bandes de renforcement collées sur le dos et débordant sur les contre-plats et d'en préciser la matière.
- la présence de **tranchefiles** (tresses destinées à renforcer, en tête et en queue, les extrémités du dos) et leur aspect (simples de fils / doubles de fils / rebrodées de fils / cuir tressé / avec couture sellier) et la couleur des fils ;
- la présence des **coiffes** (pièce de peau garnissant les extrémités du dos qui se replie sur la tranche-file), et des **oreilles**, prolongement des pièces de renforcement cousues sous la couverture aux extrémités du dos (les oreilles servent surtout à la manipulation de grands livres conservés couchés).

5. La couverture est le revêtement appliqué sur les plats et le dos (peau / tissu / etc.), les remplis, étant la partie de la couverture collée (ou cousue) sur le contre-plat. Dans une notice élaborée de la reliure, il ne faut pas oublier de préciser l'aspect des remplis (pliés au carré / recoupés en diagonale / cousus / avec becquets).

6. On s'intéressera enfin au **décor**, c'est-à-dire à l'estampage aux petits fers / à la roulette / par plaque / avec des palmettes / avec des filets etc. ; on n'oubliera pas de jeter un coup d'œil sur les tranches, qui peuvent être peintes / armoriées / ciselées / dorées / jaspées.

7. Éléments de protection : tout ce qui touche à la conservation du manuscrit : coins, boulons (ou bouillons), ombilic (boulon central) ; à son rangement dans la bibliothèque (traces de chaîne, qu'il faut scrupuleusement situer) ; aux fermoirs dont il faudra examiner le départ (1^{er} plat/2^e plat), la matière de la patte (cuir/métal/tissu) ou des lanières (cuir/tissu), et la place des tenons, ou contre-agrafes.

8. Titres et étiquettes : les déchiffrer et situer leur emplacement sur le livre, ce qui indique la façon dont il était rangé dans la bibliothèque (1^{er} plat/2^e plat/dos/en tête/en queue etc.). Ainsi, un manuscrit avec oreilles ne peut qu'être couché ; le titre sur un plat indique une position inclinée sur un chevalet, le titre au dos désigne un mode rangement conforme à celui de nos bibliothèques. La place de la chaîne (en tête/en queue/en gouttière ; désigner le plat) intéresse aussi le mode de rangement du livre.

B. DATER UNE RELIURE

La datation des reliures reste un art difficile. On se fondera sur les caractéristiques des matériaux utilisés et sur l'apparition et/ou la disparition de certains procédés :

- les reliures du xii^e siècle présentent des ais massifs, des couvertures de peau épaisse, absence de chasse ;
- le mode d'attache des nerfs aux plats (carolingien et sa variante romane, ou gothique).
- les dos ronds ou décollés, la tranche-file au ras du bloc, et les ais galbés remontent au xiv^e siècle.
- les chasses n'apparaissent qu'au xiv^e siècle et se généralisent au xv^e siècle ;

- le passage du nerf sur le mors apparaît à la charnière des XIV^e et XV^e siècles.
- de rectangulaire, la mortaise tend à devenir ronde au milieu du XV^e siècle (changement probable de la nature du nerf : au nerf de cuir se substitue le nerf d'origine végétale) ;
- le décor estampé (roulettes et plaques) n'est pas antérieur à la fin du XV^e siècle.

Pour la terminologie, voir le **Glossaire codicologique** plus loin. On se reportera aussi au *Vocabulaire codicologique* de Denis Muzerelle, cf. bibliographe, *infra*) et à la partie consacrée à la reliure dans le chapitre sur la bibliographie d'histoire du livre, ci-dessous.

Parties constitutives d'une reliure

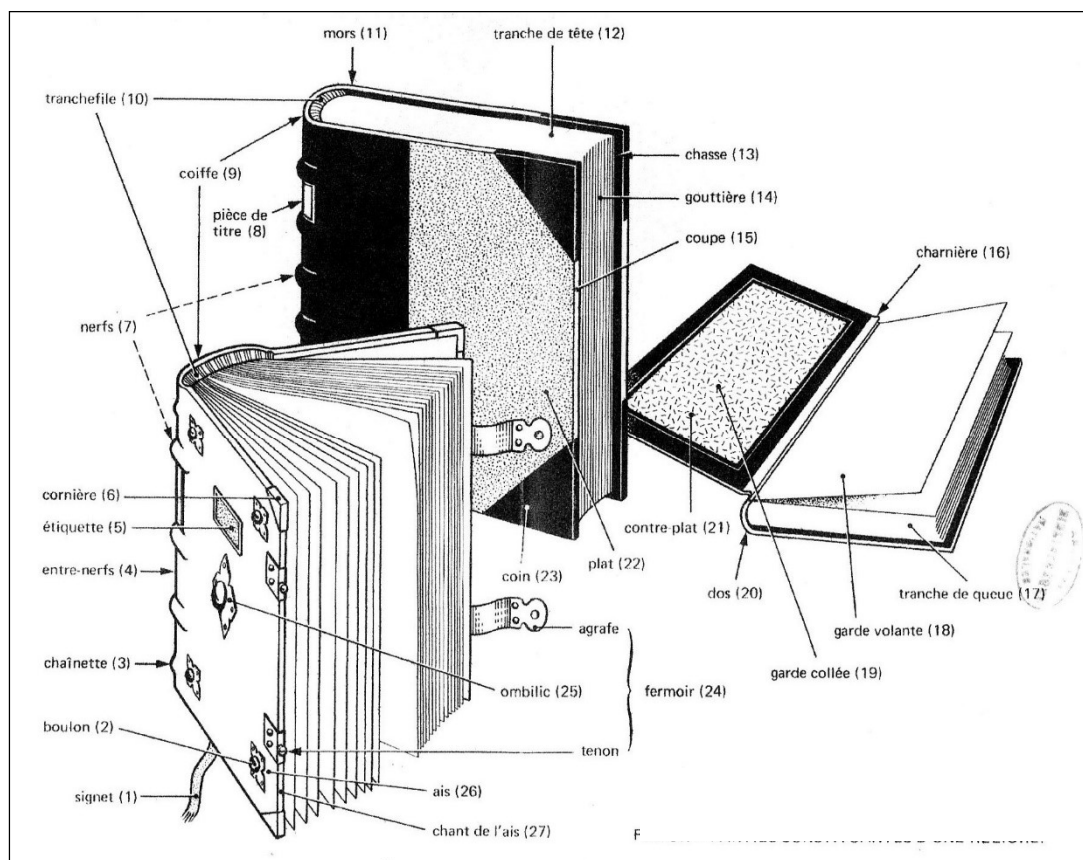

Extrait de *La reliure médiévale. Trois conférences d'initiation* (cf. bibliographie, *infra*)

Reliures souples

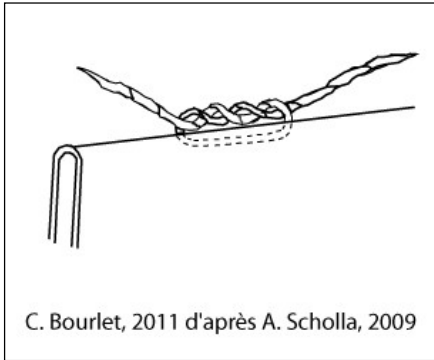

C. Bourlet, 2011 d'après A. Scholla, 2009

Ligature directe d'un seul cahier, avec ou sans couverture

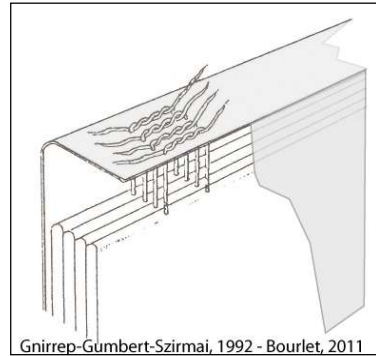

Gnirrep-Gumbert-Szirmai, 1992 - Bourlet, 2011

Ligature directe de plusieurs cahiers sur la couverture

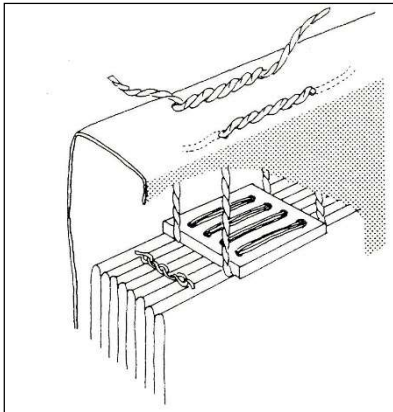

Ligature indirecte du bloc texte à la couverture, selon deux techniques différentes

(Szirmai, *The Archaeology of Medieval Bookbinding*, p. 305 et 310, cf. bibliographie, *infra*.)

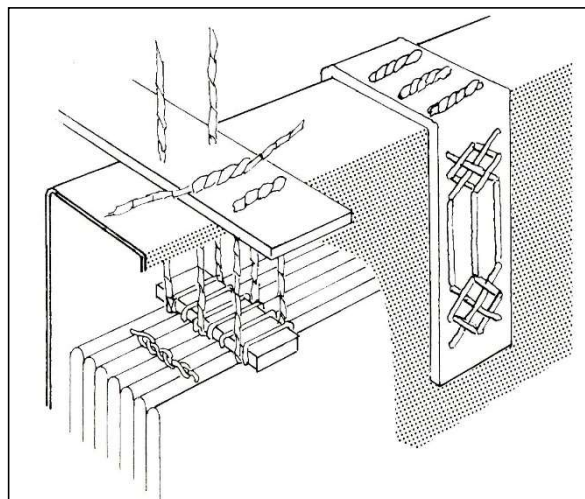
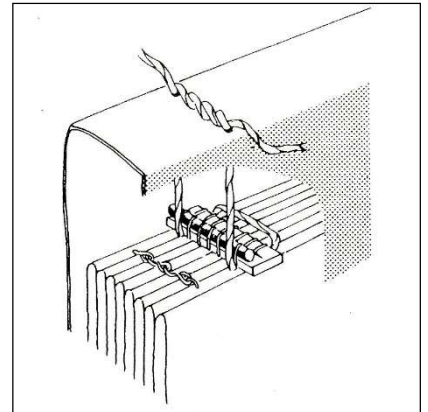

Ligature sur pattes de renfort

L'ORGANISATION DU VOLUME

On désigne ici par « volume » un codex composé d'un ou plusieurs cahiers de parchemin ou de papier, reliés ensemble. Observer l'organisation du volume, c'est-à-dire l'agencement des cahiers dans le codex, est une étape fondamentale de la description du manuscrit. Elle permet de déterminer si le manuscrit est homogène ou composite, complet ou mutilé, si les cahiers ont été reliés en ordre ou dans le désordre, donc d'avoir des informations précieuses sur le processus de création du manuscrit.

A. ÉTAPES PRÉLIMINAIRES

1. Signes de numérotation et de renvoi

Ces signes, qui permettent de se repérer dans un manuscrit, sont : la foliotation, la pagination, les signatures, les réclames. Ils n'existent pas toujours simultanément dans le même codex, parfois il n'y a que la foliotation, ou que des signatures... Plusieurs (notamment foliotation et plus encore pagination) peuvent être bien postérieurs à la copie du texte ou à la reliure.

La **foliotation** est la numérotation de chaque feuillet (ensemble recto-verso). Elle est plus usuelle que la pagination à date ancienne. Il faut observer l'emplacement des nombres dans l'une des marges de la page (marge supérieure : au milieu, dans l'angle interne ou externe ; marge inférieure...) et leur forme.

La **signature** est la numérotation des cahiers. Elle se trouve soit sur le premier feuillet du cahier, au recto, soit sur le dernier, au verso, soit sur les deux à la fois ; cette place doit être notée, ainsi que l'emplacement dans la page et la forme des nombres (arabes, romains), avec les éventuels appendices (lettres, éléments décoratifs).

Une **réclame** résulte de la notation par le copiste, en bas de page, du ou des premier(s) mot(s) du folio suivant. Les réclames sont le plus souvent inscrites sur le dernier verso d'un cahier : cela doit permettre au relieur d'enchaîner les cahiers dans le bon ordre. Parfois, elles sont également inscrites à l'intérieur d'un cahier, entre bifeuillets. On observera particulièrement les réclames de fin de cahier, en notant l'emplacement et la disposition de la réclame dans la page (horizontale, verticale, diagonale).

2. Éléments complémentaires

Il s'agit avant tout d'observer si les cahiers n'ont pas été modifiés par des renforcements ou des ajouts de folios, ensuite d'étudier la disposition des folios à l'intérieur des cahiers.

Le **renforcement** des cahiers est obtenu par l'encartage ou l'usage du fond de cahier. L'encartage résulte de l'alternance dans un cahier de feuillets de papier (majoritaires) et de feuillets de parchemin : le parchemin est plus résistant que le papier et aide donc à la conservation du cahier. Le fond de cahier est une bande de papier ou de parchemin, pliée en deux dans le sens de la longueur, et cousue avec le cahier, soit en son milieu, soit à l'extérieur ; il protège notamment, comme l'encartage, des dégradations que peut causer le fil de couture.

L'**ajout** d'un ou plusieurs folio(s) à un cahier peut se faire suivant la technique du talon ou celle de l'onglet. Le talon est ce qui reste d'un feuillet coupé à peu de distance du fil de couture, tandis

que l'autre moitié du bifeuillet est complète et attachée au cahier. L'onglet est une bande de parchemin ou de papier qui d'un côté est collée ou cousue à un feuillet isolé, de l'autre prise dans le fil de couture du cahier. Il est important de noter l'existence et l'emplacement des onglets ou talons : cela peut aider grandement à la collation des cahiers.

Si on veut être complet, on notera en outre la disposition des côtés chair ou poil du parchemin. En effet, cette disposition obéit habituellement à la **règle** énoncée par Carl **Gregory** : sur une double page, on a les deux mêmes faces du parchemin (deux côtés poil ou deux côtés chair en vis-à-vis). Une entorse à la **règle de Gregory** dans un cahier peut révéler une modification survenue accidentellement ou volontairement dans le codex.

B. CONCLUSIONS

1. Collation des cahiers

Après avoir pratiqué ces observations, il convient de procéder à l'examen essentiel, celui de la collation des cahiers. Les cahiers sont normalement formés d'un ou plusieurs bifeuillets pliés et reliés, et comprennent donc un nombre pair de folios. Le nombre des bifeuillets donne le type du cahier et détermine son nom : binion (deux bifeuillets, quatre folios), ternion (trois b., six folios), quaternion (quatre b., huit folios), quinion (cinq b., dix folios), sénion (six b., douze folios) pour les plus courants.

La collation des cahiers consiste à déterminer les limites des différents cahiers, leur type et leur succession, en confrontant les signes et les éléments mentionnés ci-dessus avec l'observation du nerf de couture, qui passe habituellement au milieu du cahier. La présentation de cette collation peut se faire de diverses manières. L'une des plus parlantes est le diagramme, qui représente l'ensemble du codex de façon schématique, avec une ligne horizontale pour chaque cahier, mais on peut aussi utiliser une formule, un tableau (cf. : GÉHIN, Paul [dir.], *Lire le manuscrit...* p. 64-65, cf. bibliographie, *infra*).

Les anomalies peuvent apparaître au niveau :

- de tel ou tel cahier : nombre impair de feuillets ; présence de folios isolés (ajoutés par la technique du talon ou celle de l'onglet) ;
- de l'ensemble du codex : alternance, régulière ou irrégulière, de plusieurs types de cahiers (ternions et quaternions p. ex.) ; alternance de cahiers réguliers, de tel ou tel type, et de cahiers irréguliers (cf. ci-dessus).

Ces anomalies sont l'indice d'accidents survenus au codex dans son histoire. La collation des cahiers vise à reconstituer l'état primitif du codex, dans la mesure où cela est possible.

2. Homogénéité du volume

Si le manuscrit ainsi analysé présente apparemment un ensemble de textes copiés par un même scribe (une même équipe de scribes), en un même lieu et une même époque, il est dit homogène, et l'analyse s'arrête là.

Si au contraire une de ces conditions n'est pas remplie, on parlera de manuscrit hétérogène ou de manuscrit composite. On peut alors distinguer dans le manuscrit plusieurs **unités codicologiques**, dont chacune répond à ces trois critères d'unité de copie (personnes, lieu et époque) et est composée d'un ou plusieurs cahiers. Il s'agit là de comprendre le processus de genèse du manuscrit que nous avons sous les yeux, genèse qui s'est constituée à partir de ces différentes unités.

Parmi les manuscrits composites, on distinguera encore, en première approximation, entre recueil organisé (la réunion des unités codicologiques a été voulue de façon délibérée, en raison des textes contenus dans chaque unité) et recueil factice (les unités ont été rassemblées pour de simples raisons de conservation). Pour plus de détails, voir *Il codice miscellaneo...*, cf. bibliographie, *infra*.

GLOSSAIRE CODICOLOGIQUE

Ais

Planchettes de bois ou feuilles de carton attachées aux nerfs de la couture ; ils protègent le volume et servent de support à la couverture.

Attente (en)

Lettre ou titre à rubriquer, écrit à la mine de plomb ou à l'encre, en petits caractères et destiné à disparaître (gommé, gratté, surchargé ou rogné avec les marges) après le travail du rubricateur.

Bifeuillet (Bifolio)

Pièce rectangulaire (de parchemin ou de papier), pliée en son milieu pour former deux feuillets (folios).

Bout-de-ligne

Petit trait horizontal, plus ou moins orné, tracé généralement à l'encre de couleur, pour terminer une ligne jusqu'à la justification.

Cahier

Groupe de feuillets obtenus par pliage d'une feuille (de parchemin ou de papier) ou par la réunion de plusieurs feuilles pliées. Les cahiers les plus courants sont constitués de :

- deux bifolios (binion), soit quatre folios et huit pages
- quatre bifolios (quaternion), soit huit folios et seize pages
- six bifolios (sénion), soit douze folios et vingt-quatre pages...

Coiffes

Parties remplies de la couverture en tête et en queue du dos.

Colophon

Formule finale dans laquelle le copiste mentionne son nom et/ou le lieu et/ou la date de copie.

Contreplat

Face interne de l'ais. Comme pour les plats, on distingue contreplat inférieur et supérieur.

Correction

Il existe différentes manières pour le copiste ou le relecteur de corriger un texte fautif : grattage, rature, exponctuation (le passage fautif est souligné de points).

Côté chair/Côté poil

Envers de la peau, tourné vers l'intérieur de l'animal / endroit de la peau (côté où les poils sont implantés).

Couverture

Pièce de peau ou de tissu qui recouvre le dos et les ais en plein ou partiellement (demi-reliure). Pour les peaux, sauf indication contraire, le côté chair est placé contre l'ais.

Dos

Ce terme peut désigner deux éléments :

- l'ensemble constitué par le dos des cahiers et les différentes coutures qui relient ces cahiers ;
- la partie de la couverture qui recouvre cet ensemble.

Enluminure

Ensemble des éléments décoratifs et des miniatures exécutés dans un manuscrit.

Estampage

Procédé de décor du cuir par impression à chaud, à l'aide de petits fers, roulettes, palettes et plaques.

Explicit

Voir Incipit.

Fermeoir

Système d'attache des deux plats ensemble, il est composé de trois éléments en métal, en métal et cuir ou en métal et tissu. Ces trois éléments peuvent être : une patte, une agrafe et une contre-agrafe, ou bien une patte, une agrafe et un tenon. Sans mention particulière, le fermeoir est fixé en gouttière.

Feuille

Feuille de papier telle qu'elle sort de la forme (non pliée). Ne pas confondre avec le FEUILLET OU FOLIO : dans un manuscrit, il s'agit de deux pages, c'est-à-dire d'un recto et d'un verso. Ainsi là où la pagination indiquerait : page 1, page 2, la foliotation inscrit : folio 1 sur le seul recto (ou verso) du feuillet. Les catalogues notent : f. 1r (ou simplement f. 1) et f. 1v.

Filigrane

Dessin en relief réalisé avec un fil de laiton, attaché sur la forme à papier. Il se lit sur la feuille de papier par transparence. Son identification peut permettre la localisation et la datation du papier grâce aux répertoires de filigranes. Ne pas confondre avec une *Lettre à filigrane* (voir Lettre).

Fils de chaîne

- 1) Fils métalliques de la forme à papier, parallèles au petit côté ;
- 2) par extension : lignes qui apparaissent sur la feuille de papier, perpendiculairement aux vergeures.

Forme à papier

Boîte rectangulaire, permettant de fabriquer une feuille de papier, à partir de la pâte étendue sur des fils métalliques.

Gardes (garde et contregarde)

Le terme « garde » a deux sens, l'un générique, l'autre particulier :

- il désigne l'ensemble des feuillets ajoutés au début (gardes supérieures) et à la fin (gardes inférieures) du codex ;
- il désigne, parmi ces feuillets, ceux qui sont restés libres (« gardes volantes »), par opposition aux contregardes, qui sont collées sur le contreplat.

Glose

Explication d'un mot ou d'un passage du texte. La glose peut être, selon sa place dans la page, interlinéaire, marginale ou encadrante.

Gouttière (en)

Côté du livre opposé au dos. Voir Tranche.

Haste

Partie d'une lettre minuscule qui dépasse le noyau de la lettre, en haut (hastes montantes), ou en bas (hastes descendantes). On parle aussi de hampe pour qualifier la haste descendante.

Héraldique

Armoiries, emblèmes, devises permettant d'identifier un ou des possesseurs anciens.

Incipit/Explicit

Incipit/explicit vrai : les premiers / derniers mots d'un texte (à l'exclusion des titre, intitulé de chapitre, colophon etc.). En l'absence de titre ou de nom d'auteur, l'incipit peut permettre l'identification du texte dans des recueils d'incipits. Même chose pour l'explicit si l'œuvre est acéphale.

Incipit/explicit repère : premiers / derniers mots d'un feuillet convenu arbitrairement (en général le second et l'avant-dernier), qui permettent d'identifier un exemplaire particulier d'un texte, dans les catalogues médiévaux qui usent de ce système de repérage.

Initiale

Lettre commençant un ouvrage, une partie de texte, un chapitre, un paragraphe etc., mise en valeur par divers procédés dont le premier est la différence de module (voir : filigrane, rubrique, lettre historiée, lettre ornée). On peut aussi parler de lettrine. Attention à ne pas confondre cette acception particulière d'initiale avec le sens général du mot : lettre qui commence un mot, un vers.

Justification

- 1) Ensemble des lignes (verticales, horizontales) qui délimitent la surface écrite (voir Réglure) ;
- 2) Mesures de la surface écrite.

Lettre historiée

Initiale comportant une scène, un personnage ou un élément figuré signifiants par rapport au texte.

Lettre ornée

Initiale comportant des motifs géométriques, végétaux ou animaliers.

Lettre à filigrane ou filigranée

Initiale de couleur entourée de motifs filiformes, exécutés sans pleins ni déliés (voir *supra*, La décoration).

Longues lignes

Lignes d'écriture occupant toute la largeur de la page dans les manuscrits à pleine page, par opposition aux manuscrits copiés en colonnes (deux généralement).

Marge

Partie de la page qui n'est pas destinée à recevoir l'écriture, ni une illustration. On distingue les marges extérieures : supérieure, inférieure, de petit fond (du côté du pli), de gouttière ; pour un manuscrit à colonnes, on a aussi une ou plusieurs marges intérieures : entrecolonne(s).

Miniature

Peinture d'un manuscrit destinée le plus souvent à en illustrer le texte. Au Moyen Âge, on parlait d'histoire (mot attesté dès 1240).

Nerf

Bande de peau ou de septain autour de laquelle on enroule le fil qui sert à coudre les cahiers lors de la reliure. Les extrémités en sont fixées aux ais.

Note de possession

Annotation d'une personne qui a détenu le manuscrit ; figure généralement sur le dernier folio ou sur une garde.

Onglet

Bande de parchemin ou de papier pliée en deux dans le sens de la longueur, qui peut avoir deux usages. Elle sert à :

- renforcer un cahier au centre ou à l'extérieur
- coudre au cahier un feuillet isolé, dépourvu de talon.

Origine

Lieu d'achèvement de la copie d'un manuscrit (ne pas confondre avec Provenance)

Pied-de-mouche (¶)

Signe de paragraphe de forme arrondie, parfois utilisé à des fins décoratives.

Piqûre

Série de petits trous ou fentes, alignés sur le bord du feuillet, et destinés à guider le traçage de la réglure.

Plat

Le terme désigne habituellement la face externe de l'ais, au début (plat supérieur) ou à la fin (plat inférieur) du volume.

Pleine/demi-reliure

Dans une pleine reliure, le plat est entièrement recouvert par la couverture ; dans une demi-reliure, il ne l'est que partiellement.

Pontuseaux

Petites barres de bois reliées au cadre d'une forme à papier et soutenant les fils de chaîne. Par glissement de sens, on a longtemps appelé pontuseaux les traces laissées sur la feuille de papier par ces fils de chaîne.

Provenance

Établissement ou individu ayant possédé un ms. à un moment donné (ne pas confondre avec Origine)

Queue (en)

Partie inférieure du livre. Voir Tranche.

Réclame

Premiers mots du cahier suivant inscrits dans la marge inférieure de la dernière page du cahier précédent. C'est un des signes qui permettent au couseur et au relieur de vérifier la bonne succession des cahiers et de voir si le manuscrit est complet.

Réglure

Ensemble de lignes tracées sur la page (à la pointe sèche, à la mine de plomb, à l'encre) pour délimiter la surface à écrire et guider l'écriture.

Reliure souple

Reliure qui ne possède pas d'ais. Le plat est constitué uniquement par la couverture.

Rubrique

Mention écrite à l'encre rouge, et par extension, intitulé d'un texte ou d'une de ses parties mis en valeur par l'emploi d'une encre rouge, d'une autre couleur ou d'un autre signe distinctif (lettres de module différent...)

Scolie (ou scholie)

Note sur un texte philologique ou historique due à un auteur antique (scolie) ou médiéval (scholie).

Scriptorium

Lieu dans lequel est copié le manuscrit, (et par extension) équipe de copistes à l'œuvre en un lieu déterminé (abbaye, école cathédrale etc.). On parle aussi d'atelier de copie.

Signature

Numérotation des cahiers (le plus souvent sur le premier recto dans la marge inférieure, ou sur les rectos de la première moitié des feuillets) permettant de les coudre et relier dans le bon ordre.

Talon

Reste d'un feuillet coupé à peu de distance de la pliure, qui permet la couture de l'autre moitié du bifolio. Voir aussi Onglet.

Tête (en)

Partie supérieure du livre. Voir Tranche.

Titre courant

Mention (titres, numéros du livre, du chapitre...) inscrite dans la marge supérieure de chaque feuillet ou page, destinée à faciliter le repérage.

Tranche

Désigne les trois côtés du volume (tête, gouttière, queue) qui ne sont pas pris dans la reliure, par opposition au dos.

Tranchefiles

Système de broderie, qui, en tête et en queue du dos, unit les cahiers entre eux ou les cahiers entre eux avec les ais ou bien encore les cahiers entre eux avec les ais et la couverture.

Velin

Peau de veau tannée.

Vergeures

Marques sur le papier des fils de laiton droits d'une forme à papier, parallèles au plus grand côté de la forme et perpendiculaires aux fils de chaîne.

Pour un vocabulaire codicologique détaillé, consulter

MUZERELLE (Denis), *Vocabulaire codicologique* cf. bibliographie *infra*.

Cet outil en ligne comprend trois bases de données : le *Vocabulaire codicologique* de Denis Muzerelle, mais également le *Lexicon* (Mise en page et mise en texte des manuscrits hébreux, grecs, latins, romans et arabes) de Philippe Bobichon, et le *Glossaire codicologique arabe*, par Marc Geoffroy, Anne-Marie Eddé et Marie-Geneviève Guesdon avec la collaboration de Youssef Baratli.

VOCABULAIRE DE L'IMPRIMÉ

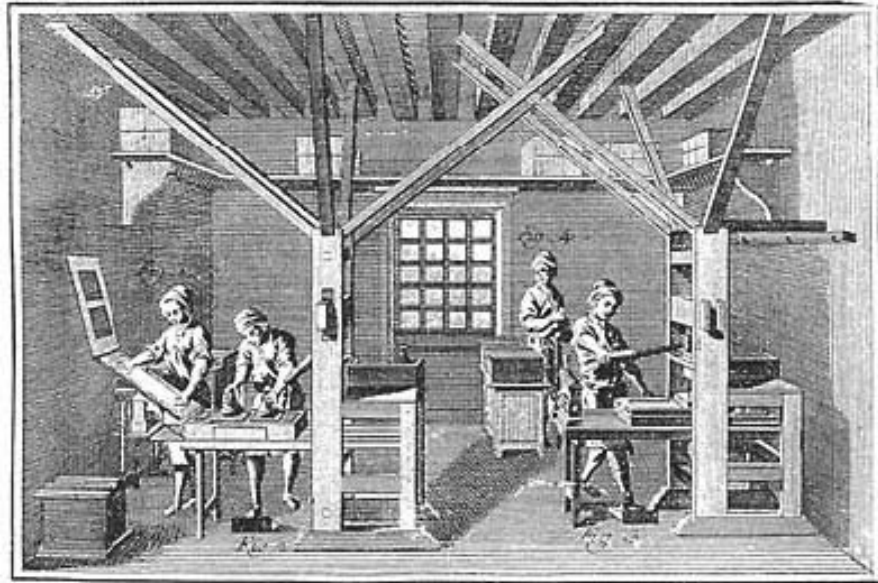

Adresse typographique

Partie inférieure de la page de titre comprenant, en principe, le nom et l'adresse de l'imprimeur-libraire, le nom de la ville où l'ouvrage a été édité et la date de publication.

Carton

voir État.

Casse

voir Composition.

Composition

Assemblage de caractères typographiques mobiles. Le compositeur prend les caractères rangés dans la casse ou caisse (boîte à compartiments), compose une ligne dans le composteur (petite réglette munie d'un cran d'arrêt), puis la fait glisser dans la galée (plateau qui regroupe les lignes pour former la page). La page terminée, la galée est emballée et ficelée : c'est le paquet de composition. Il est posé sur la forme (boîte rectangulaire), qu'un compagnon encre avec une boule de crin recouverte de cuir ; puis on place le papier et on rabat le cache. On imprime une feuille entière avec les pages tête-bêche et on plie après impression : c'est l'imposition.

Composteur

voir Composition.

Correction, correcteur

voir État.

Édition

Ensemble des opérations intellectuelles et matérielles par lesquelles le texte d'une œuvre est établi ; par suite : texte ainsi établi et publié.

Édition partagée

Pour des raisons de prix, deux libraires peuvent s'associer pour partager les frais d'une édition, éventuellement les bénéfices ou les pertes ; chacun reçoit ses exemplaires avec page de titre à son nom.

Émission

Des exemplaires invendus d'une édition sont rajeunis : on retire une page de titre et éventuellement les pièces liminaires. Ce procédé peut faire croire – à tort – que le livre a été réimprimé.

État

Variante introduite dans une édition en cours de tirage. Pendant que le correcteur relit la première feuille imprimée, la presse continue à fonctionner ; si le correcteur demande une modification, on l'effectue en cours de tirage, mais on ne jette pas les premières pages tirées, car le papier coûte cher. On peut donc avoir dans la même édition de nombreuses variantes possibles, selon le montage des pages tirées avant correction. Parfois, on corrige à la main ou bien on colle des cartons (petites bandes de papier) pour modifier, ajouter ou supprimer un passage.

Frontispice

Page illustrée en tête d'un livre. Ne pas confondre avec la page de titre.

Galée

voir Composition.

Imposition

voir Composition.

Incunable

(lat. *incunabulum* = « berceau », « commencement »)

Livres imprimés jusqu'au jour de Pâques 1500. Cette date est arbitraire dans la mesure où elle ne correspond pas à une innovation technique précise ; mais le terme d'incunable (employé seulement à partir de la fin du xvii^e siècle) permet de délimiter commodément une première période dans l'histoire de l'imprimé.

Libraire

Celui qui met en vente le livre. Le libraire peut être son propre imprimeur, ou avoir confié le travail d'impression à un atelier extérieur (comme le font à Paris Antoine Vérard ou Jean Petit). Le mot d'éditeur est à bannir pour ce qui est de la fabrication matérielle du livre.

Marque typographique

Dessin emblématique d'un libraire, comportant souvent ses initiales. Au cours de sa carrière, un libraire peut adopter successivement plusieurs marques, variantes d'un même thème ou motifs totalement différents.

Presse

Le pressier manœuvre la presse à vis.

Registre

Liste des cahiers dont a été composé le volume, imprimée à la fin de l'ouvrage. On compose d'abord le texte principal, puis les tables et pièces liminaires, ce qui peut aboutir à des systèmes différenciés de signatures des cahiers et éventuellement de foliotation.

Typographie

(gr. *tupos* = « empreinte en creux ou en relief »)

Procédé d'impression consistant à assembler des caractères mobiles, indépendants les uns des autres, pour composer une page. Fabriqués en série par fusion de métal (principalement le plomb), ces caractères ont l'avantage d'être tous identiques, de résister à l'usure, d'offrir une grande souplesse d'utilisation et de remploi.

Xylographie

(gr. *xylon* = « bois »)

Technique permettant de reproduire image et/ou texte à partir de planches de bois gravées. Par taille en épargne sur bois de fil, on obtient un dessin en relief ; on grave une page entière d'un bloc, caractère par caractère (lettres à l'envers), en dégageant chaque élément du bois. Mais plusieurs fois remployés, les bois finissent par s'user.

BIBLIOGRAPHIE

L'ouvrage fondamental pour introduire à ce sujet est celui de GILMONT (Jean-François), *Le livre, du manuscrit à l'ère électronique* [cf. bibliographie *infra*].

ILLUSTRATIONS

COMPOSTEURS

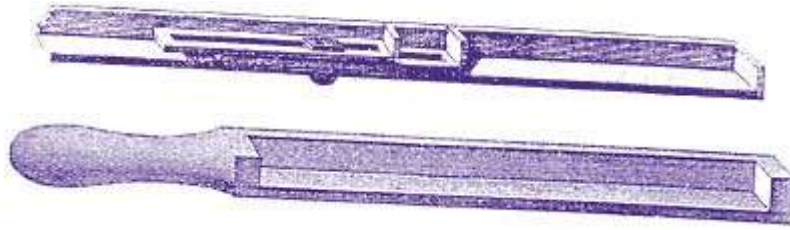

FABRICATION DES CARACTÈRES MOBILES

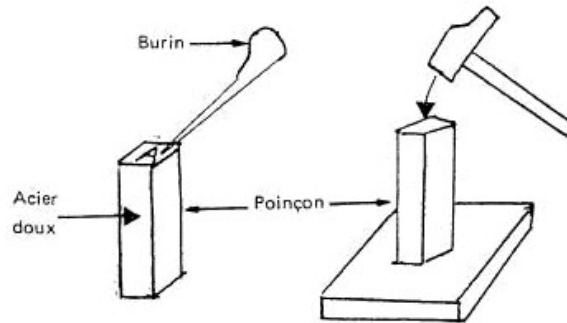

La lettre est gravée en relief sur l'acier doux avec un petit burin

L'image de la lettre est enfoncée dans une plaque de cuivre

1

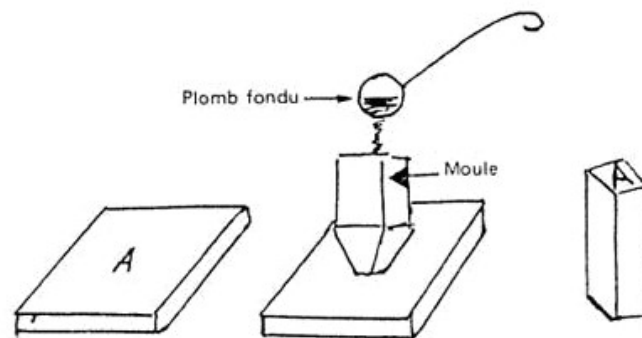

Elle apparait en creux dans la plaque de cuivre (matrice de cuivre)

On pose au-dessus un moule et on y coule de l'alliage fondu qui se solidifie instantanément

Nous obtenons un caractère d'alliage portant en relief la lettre A

2

3

4

L'ÉCRITURE

FORME DES LETTRES

L'écriture latine a évolué tout au long du millénaire médiéval et différents types, souvent appelés eux-mêmes « écriture », se sont autonomisés. L'écriture est de ce fait le caractère externe le plus fréquemment utilisé pour estimer la date de copie des manuscrits, surtout lorsque d'autres informations font défaut tant dans les caractères externes (décoration, filigranes du papier, etc.) que dans les caractères internes (colophon, date du texte, etc.). En raison de l'altérité des systèmes graphiques du passé, la lecture des manuscrits médiévaux et des incunables et imprimés humanistes pose des difficultés diverses. Les deux principales sont les différences de formes de lettres (« morphologie ») et les abréviations.

Dans chacune de ces écritures, les lettres ont des formes ou « morphologies » qui peuvent différer de celles utilisées par les autres écritures. En outre, dans chaque écriture, une même lettre peut revêtir plusieurs morphologies différentes, comme encore aujourd'hui la lettre « a » peut, dans certaines polices, apparaître comme une boucle inférieure surmontée d'un trait à gauche qui vient de la gauche et descend vers la droite, ou comme une boucle simple fermée par un trait vertical à droite (police Cambria : « a / a »).

L'alphabet latin médiéval comprend 23 lettres (24 avec le « w ») : les distinctions entre « i » et « j », d'une part, et « u » et « v », d'autre part, ne sont pas établies selon les règles phonétiques actuelles. La lettre « w » est rare, utilisée uniquement dans des vocables d'origine germanique (par ex. « Willelmus »). Elle peut prendre s'écrire avec les formes « uu », « vu », « vv », « w ».

Allographe

Chacune des formes canoniques que peut revêtir une lettre dans une écriture donnée. Certains allographes historiques se sont maintenus dans nos systèmes actuels, avec ou sans fonction phonétique (police Cambria : a / a, i / j, u / v). D'autres ont disparu en français, comme l'alternance « s » rond et « s » long (s / ſ), mais ont laissé des traces dans d'autres écritures latines (par ex. « ß » en allemand, issu de la combinaison « s » long et « s » rond).

Le « s » médiéval ressemble tantôt au nôtre, tantôt à un « f », sans la barre du milieu : « f » ; ou, s'il a un petit trait, il dépasse à gauche seulement, non à droite. On l'appelle « s long ».

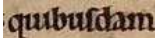
 se lit « quibusdam »

Le « d » peut ressembler au nôtre (voir ci-dessus « quibusdam »), ou voir sa barre montante tourner obliquement vers la gauche.

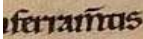
 se lit « ferram(en)tis » (les lettres « -en- » sont abrégées, ce qu'indique le tilde ou trait horizontal au-dessus du « m »)

Le « r » peut ressembler au « r » d'imprimerie, ou être tracé comme un petit « 2 »

 se lit « mandato »

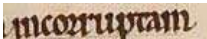
 se lit « incoruptam »

Articulé

Une écriture est dite « articulée » lorsque la plume se lève entre plusieurs lettres ou parties successives d'une lettre.

Capitale

Système d'écriture compris entre deux lignes (« bilinéaire »).



Cursif

Une écriture est dite « cursive » lorsque la plume ne se lève pas entre plusieurs lettres successives.

Ductus

Nombre et direction des traits formant une lettre. Le « ductus invisible » désigne les mouvements de l'instrument d'écriture ne laissant pas de trace sur le support. Sauf processus de réfection d'une écriture, le ductus d'une lettre est normalement stable et ne varie pas même si la lettre peut prendre des morphologies différentes.

Écriture

Le mot « écriture » est très ambigu et il convient d'essayer d'être explicite. Il peut s'agir de concepts différents :

- un « système d'écriture » (par exemple « écriture latine »),
- un type de ce système qui est reconnu par ses caractéristiques morphologiques (écriture « onciale », « caroline », « humanistique », etc.),
- la réalisation d'un de ces types par un scribe.

Pour désigner les écritures gothiques, on utilisera de préférence la classification des écritures publiée par A. DEROLEZ, *The Palaeography of Gothic Manuscript Books* (cf. bibliographie *infra*) et qui se fonde sur trois critères simples pour nommer les écritures :

- **a** (à simple ove ou à deux étages),
- **f** et **s** long (posés sur la ligne ou filant sous la ligne),
- lettres à haste **b**, **h**, **k**, **l** (avec ou sans boucle).

Textualis



Cursiva



Hybrida



Haste

Partie de la lettre qui est au-dessus du ruban d'écriture.

Hampe

Partie de la lettre qui se trouve en-dessous du ruban d'écriture.

Jambage

Pied des lettres telles que i, m, n. Par extension, hauteur du ruban d'écriture.

Ligature

Réalisation de deux lettres (ou davantage) en fusionnant un ou plusieurs traits constituant le ductus normal de ces lettres. L'esperluette « & » est issue de la ligature des lettres « e » et « t ». Dans les écritures médiévales, différentes ligatures ont existé, dont certaines se sont maintenues dans l'art typographique (« œ », « st », « ß ») ; d'autres ont aujourd'hui disparu (ligatures « ct », « de », « nt », etc.).

En français, on emploie aussi le terme « ligature » de façon plus lâche, pour indiquer le tracé ininterrompu de deux lettres dans un système où les lettres sont par ailleurs détachées.

Minuscule

Système d'écriture quadrilinéaire, où les hampes et les hastes dépassent du ruban d'écriture.

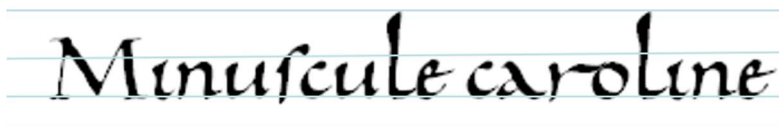

Morphologie

Forme de la lettre. On emploie le terme « morphologie » en particulier pour préciser qu'on désigne une forme indépendamment de son emploi. Les expressions « a oncial » et « a de morphologie onciale » sont équivalentes et désignent la forme « a » y compris dans des écritures tardives qui ne sont pas des écritures « onciales ».

ABRÉVIATIONS

Dans les manuscrits médiévaux, le phénomène d'abrégement est très fréquent. Dans les cas les plus extrêmes, plus de 60 % des lettres sont escamotées. Les abréviations servent à économiser de l'espace, gagner du temps en évitant d'écrire toutes les lettres et de répéter des mots fréquents et à favoriser la lisibilité en supprimant des lettres ambiguës (par exemple les nasales dans les écritures gothiques de type *textualis*) – mais le résultat est parfois tout le contraire !

Le système abrégatif latin s'est développé historiquement à partir de deux pratiques principales, celle des sources administratives et judiciaires d'une part, et celle des textes bibliques de l'autre. La première catégorie est représentée par les *notae iuris*, en usage dès l'Empire romain : l'épigraphe nous fournit une abondante illustration de ces abréviations qui procèdent essentiellement par sigle et par suspension. La seconde est représentée par les *nomina sacra*.

Au-delà de ces classifications, il existe un certain nombre d'abréviations primordiales ; leur omniprésence leur fera jouer un rôle capital dans l'évolution du système. Elles sont marquées par des signes qui s'appliquent aux mots-outils les plus fréquents (prépositions, conjonctions), généralement monosyllabiques, et se distinguent par leur forme et position par rapport à la lettre concernée (*per, pro, prae, qui, quod*). En outre, deux signes particuliers provenant de la sténographie romaine (notes tironiennes) s'y ajoutent : les « et » en forme de 7 (qui donnent aussi *et[iam]*) et l'antisigma en forme de « c » inversé, qui prendra ultérieurement la forme d'un 9, exprimant « con » (*contra, conversus*, etc.). D'autres signes, les tildes « ~ » (petits traits droits, obliques, ondulés), superposés ou accolés à une ou plusieurs lettres deviennent le symbole générique de l'abréviation :

ainsi un tilde droit superposé à une voyelle indique une nasale, un tilde ondulé indique le son « r », etc. Enfin, l'emploi de lettres suscrites ou adscrites permettra de compléter et raffiner le système.

À partir de ces éléments et indépendamment des origines historiques de chaque abréviation se développe un système complexe où, à partir d'une abréviation de base ou d'un radical, il est possible de décliner ou composer les mots, parfois en créant des solutions multiples pour un même mot (na^a, natura ; n^am / na^ā, naturam ; n^aŕ, naturaliter). Ce système atteint son apogée au début du XIV^e siècle, et se manifeste dans des domaines spécifiques (manuscrits philosophiques, théologiques, juridiques), portant à la fois sur des substantifs (*anima, substantia* etc.), et sur des éléments du discours (locutions) (*quaeritur, responditur*). Ce sont les mots qui reviennent le plus souvent qui supportent les abrégements les plus graves ; leur fréquence et leur sévérité ne s'accroissent qu'au fur et à mesure que le lecteur s'est familiarisé avec les thèmes traités et leur vocabulaire spécifique. Dans certains de ces textes, les abréviations permettent d'escamoter plus de 60 % des lettres ; la lecture en est donc particulièrement malaisée, surtout s'il faut suivre une argumentation serrée.

Lorsqu'apparaît l'imprimerie, le jeu des abréviations fait à ce point partie intégrante de l'écriture, qu'il est reproduit tel quel, à quelques aménagements près. Ceci permet aux imprimeurs de parvenir à des calibrages plus précis, de réaliser des économies d'espace ; mais en contrepartie, il contraint à doubler à peu près le nombre de caractères dont une fonte se compose.

La plupart des abréviations sont signalées par la présence d'un tilde « ~ ». Certains tildes ou certaines formes ont des fonctions spécifiques. Ci-dessous, d'abord un glossaire (« Abréviations par... ») puis un répertoire des « Signes conventionnels et notes tironiennes ».

L'abrégement des mots constitue un expédient naturel dès que l'espace vient à manquer ou que l'on veut s'épargner la répétition de mots connus du lecteur. On classe formellement les abréviations en deux types :

Abréviations par...

Initiale(s)

Système le plus fréquent dans l'Antiquité. Le redoublement marque le pluriel (comme dans « M. / MM. » pour Monsieur / Messieurs). Exemples :

- D.M.S : Dis Manibus Sacrum
- f.k., ff.kk. : frater karissime, fratres karissimi

La constitution d'abréviations stables de ce genre est rare au Moyen Âge. En revanche il n'est pas rare de voir des citations bibliques abrégées par une suite de lettres isolées (ill. : « Ave Maria g.p.d.t.b.t.ì.m.ɛ.b. »)



Cambridge (Mass), Harvard University, Houghton Library, MS Lat 251, f. 72r

Contraction

Abréviation conservant la première, la dernière et une ou plusieurs lettres du mot abrégé. En général, il s'agit d'abréviations consonantiques.

Exemples : aīa (anima), gl̄a (gloria), mīa (misericordia), noīe (nomine), ořo (oratio)

Lettres suscrites

Les voyelles suscrites servent en général à signaler l'omission de la lettre « r ». Ces voyelles peuvent s'utiliser avec toutes les consonnes occlusives, sonores ou sourdes. La lettre suscrite « a » prend généralement la forme d'un « cc »

- b^a / b^u : bra ; b^e : bre ; bⁱ : bri ; b^o : bro ; b^u : bru
- t^a / t^u : tra ; t^e : tre ; tⁱ : tri ; t^o : tro ; t^u : tru

Avec la lettre « q », il faut restituer « u »

- q̄ / q^u : qua ; q^e : que ; qⁱ : qui ; q^o : quo

Dans les autres cas (consonnes non occlusives ou mot isolé), il s'agit d'abréviations conventionnelles :

- ġ : igitur, g^o : ergo
- u^o : vero
- m̄ : michi, tⁱ : tibi, sⁱ : sibi
- m̄ : materia, marca, mea
- n̄ : natura

La lettre « c » suscrite sert à abrégé « ec » (peccatum)

Nomina sacra

Les *nomina sacra* sont une série d'abréviations conventionnelles par contraction, qui ont été élaborées chez les premiers chrétiens dans le cadre de traductions de la Bible, et ne concernent qu'un petit nombre de mots : les désignations de Dieu et de ses saints (Deus, Dominus, Christus), les attributs divins (gloria, gratia, misericordia), la hiérarchie ecclésiastique (episcopus, presbiter), les termes de parenté (pater, frater).

Ce sont des noms ayant trait à la divinité et à ses attributs, ou plus généralement à la religion, qui ont des abréviations spécifiques, notamment héritées du grec, d'où la présence de « sigma lunaire » (en forme de « c ») en fin de mot, voire de lettres grecques écrites selon leur forme latine (xps pour khi, rho, sigma, Christus)

Abrégés par contraction, les *nomina sacra* sont la principale matrice du système abrégatif latin.

Exemples : ap̄ls : apostolus ; d̄s : deus ; d̄ns : dominus ; ep̄s / ep̄c : episcopus ; ihs̄ / ih̄c : Ihesus ; sp̄s / sp̄c : spiritus ; xp̄s / xp̄c : Christus.

Suspension

Mot arrêté avant la fin, en général marqué par un point ou un tilde, laissant aux lectrices/lecteurs le soin de restituer la terminaison, y compris la déclinaison pour le latin. Les abréviations par initiale

sont un type spécifique d'abréviation par suspension, où la suite des initiales permet d'identifier une expression figée.

Exemples : par., parīf, parisiēn : parisiensis, -sem, -si, -se, -ses, -sium, -sibus

Signes conventionnels et notes tironiennes

o / 9 / 9 : com, con 7 / 7 / 7 / 7 : et j̄ : etiam

÷ : est

Lettres p et q

p̄ : per p̄ : pr(a)e p̄ : pro

q : quod q̄ : quia q̄ : que

q̄ : qu(a)e

Autres lettres

b. / b; bus s; f; sed, scilicet

.n. : enim .v. : vel

Tildes et lettres barrées

- Tilde de nasale, le plus fréquent, remplaçant « m » ou « n » : ~. Il est aussi le marqueur des autres abréviations
 - Exemples :
 - ñ : non
 - om̄s, om̄is : omnis
- Tilde –er (ou –re), en zigzag vertical : « [^] » ou « [^] »
 - Exemples
 - t[^] : ter
 - b[^] : ber
- Tilde –ur, en zigzag horizontal : « [~] » ou « [~] »
 - Exemple
 - legi[~] : legitur
- Tilde –us, comme une apostrophe : « ⁹ »
 - Exemple :
 - anim⁹ : animus
 - h⁹ : hujus
- Lettres barrées « d » et « l »
 - đ : de
 - ł : il, ul, el

Pour la résolution des abréviations latines, consulter : A. CAPPELLI, *Dizionario...* [Voir Bibliographie, *infra*]. Un autre outil en ligne qui ne sert pas à résoudre les abréviations, mais qui peut être utile pour déchiffrer les mots latins difficiles dans les manuscrits médiévaux est Enigma : <http://ciham-digital.huma-num.fr/enigma/>

Le système abrégatif en français

Le système abrégatif des textes français est largement fondé sur le système abrégatif latin qui préexistait, mais les spécificités linguistiques et phonétiques ont amené des développements qui ont peut-être à leur tour influencé la pratique latine. Les principaux types d'abréviations sont les mêmes :

Par signes conventionnels et tildes :

- Signe « ÷ » pour est
- Signe tironien « 9 » pour con/com : « 9sel » (conseil), « en9tre » (encontre)
- Signe tironien « ε » pour et
- Signes conventionnels sur « p »
 - p̄ (per, mais aussi par, por) : empere (emperere), p̄ler (parler)
 - p̃ (pre)
 - p̄ (pro) : p̄mis (promis), p̄dome (prodome)
- Tilde sur « q » (« q̄ ») pour que : « q̄rre » (querre), « q̄lle » (quelle)
- Tilde de nasale, le plus fréquent, remplaçant « m », « mm », « n », « nn » (nōe : nommé)
- Tilde -us (« ʹ ») pour us, os, ous : « biaʹ » (biaus), « vʹ » (vos / vous)
- Tilde vertical -er (« ˘ ») pour er/ier : « v̄ite » (verité), « loseng˘ » (losengier)
- Tilde -ur (« ~ » ou « ˘ ») pour ur, our : « m̄m̄e » (murmure), « p˘ » (pour)

Par contraction

- bñ : bien
- cñr, chñrie : chevalier, chevalerie
- xp̄t : Christ
- l̄re : lettre
- m̄t : moult
- n̄re, v̄re : nostre, vostre
- s̄t : saint
- s̄gr : seigneur

Par suspension (plus rare qu'en latin) :

- femme : fe.

Les noms de personnes sont souvent réduits à leur initiale.

Par lettres suscrites, restituant « r », sauf pour « q » où l'on restitue « u »

- a : q^ant (quant) ; q^r (quar) ; g^ant (grant)
- e : p^esse (presse) ; miel^de (miel) ; qⁱ (qui) ; ac^oire (acroire)

QUELQUES EXEMPLES LATINS « EN SITUATION »

Signes d'abréviation

Le « tilde » (trait horizontal au-dessus d'une lettre ou de plusieurs lettres) signifie que le mot a été abrégé, de préférence en supprimant les lettres « n » et « m ». Par exemple, « aīa » se lit « anima ».

Mais le tilde peut aussi servir à indiquer simplement que le mot a été « contracté » : il se place à l'endroit où des lettres ont été comme sous-entendues

Les signes « & » et « 7 » (le « 7 » peut être « barré ») signifient « et »

Le signe « 9 » (la partie ronde tracée sur la ligne, la queue dépassant le bas) signifie le préfixe « con- », « com- », « cum- »

Le signe « ⁹ » tracé en exposant (le plus souvent en fin de mot) signifie « -us », ex. « domin⁹ » se lit « dominus »

Le signe « ~ » (le plus souvent en fin de mot) signifie « -ur »

Le signe « r » (sous la forme d'un « 2 ») barré par un trait vertical ou oblique se lit « rum »

Le signe « ; » peut recevoir plusieurs valeurs, principalement « us » (après un b) ou « et »

Un trait oblique ou une sorte de « 7 », croisant une consonne, « d », « t », « m », signifie les lettres « er »

La cédille sous un « e » indique qu'il faut lire « ae » au lieu de « e ». Néanmoins, tous deux se lisent « é »

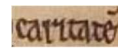
 se lit « caritatem »

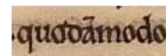
 se lit « quodammodo »

 « huit » se lit « habuit »

 se lit « nostra »

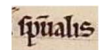
 se lit « spiritualis »

 se lit « et »



 se lit « animus »

 se lit « legitur »,  se lit dicitur

 se lit illorum

 se lit animalibus

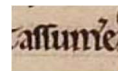
 se lit « assumere »

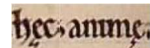
 se lit haec animae

Abréviations du « p »

« p » surmonté d'un trait horizontal se lit « prae » ou « pre » (au Moyen Âge, « ae » se prononce et souvent s'écrit « e »)

« p » dont la barre descendante est croisée par un trait horizontal se lit « per »

« p » dont la barre descendante est précédée d'une petite boucle se lit « pro »

 se lit « **prae**ceptum »

 se lit « **compre**hendit »

 se lit « **ab op**ere »

 se lit « **per ap**ertam »

 se lit « **pro** »

 se lit « **prox**imi »

Abréviations du « q »

« q » surmonté d'un trait horizontal se lit « quae » ou « que »

« q » suivi d'un point-virgule se lit « que »

« q » dont la barre descendante est croisée par un trait horizontal ou oblique se lit « quod »

« q » suivi d'une sorte de « 2 » se lit « quia »

« q » suivi de « ; » se lit « que »

« q » surmonté d'un « a » en exposant : « q^a » se lit « qua »

« q » surmonté d'un « i » en exposant : « qⁱ » se lit « qui »

« q » surmonté d'un « o » en exposant : « q^o » se lit « quo »

 (ici avec cédille) se lit « **quae** »

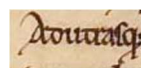
 se lit « **Ad utrasque** »

 se lit « **quod** »

 se lit « **quia** »

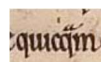
 se lit « **quicquam** »

 se lit « **qui** »

 se lit « **quod** »

Autres lettres suscrites (en exposant)

Une voyelle en exposant signifie souvent qu'une ou plusieurs lettres ont été abrégées, souvent un « r » devant cette voyelle

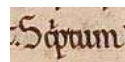
 se lit « **Scriptum** »

Mots courants

« ē » se lit « est » ([il] est)



« ēē » se lit « esse » (être)



« n » surmonté d'un tilde se lit « non » (ne... pas)



« u » surmonté d'un « o » se lit « vero » (d'autre part)



« g » surmonté d'un « o » se lit « ergo » (donc)



« g » surmonté d'un « i » se lit « igitur » (donc)



« 7 » (« et ») sous un tilde se lit « etiam » (aussi)



« pp » avec un trait horizontal barrant la partie basse des deux p se lit « propter » (à cause de)



« s ; » se lit « sed » [littéralement « set »] (mais)



« t » et « i » suscrit se lit « tibi » (à toi)



« xpc » surmonté d'un tilde se lit « Christus » (Christ)



Etc.

BIBLIOGRAPHIE

INTRODUCTION

Les orientations bibliographiques suivantes répondent aux objectifs de ce stage, à la fois un cycle d'enseignement et d'initiation à la recherche. La première partie aide à se familiariser avec les méthodes de la description du livre médiéval. Mais c'est surtout l'occasion de proposer à tous ceux qui apprennent à éditer un texte un parcours à travers les principales étapes de sa préparation : depuis l'identification et le recensement des témoins jusqu'au rappel des grands instruments de travail aidant à situer une œuvre en sa tradition. Cette même démarche est envisagée dans les parties qui suivent, en articulation avec les disciplines historiques et, en particulier, avec les sciences de l'érudition ; ces dernières recoupent par leur structure thématique les domaines de recherche cultivés à l'IRHT.

De nombreuses publications sont disponibles sur Internet, de manière native ou rétrospective. Il a été essayé autant que possible de renvoyer à des versions électroniques en ligne, gratuites et ne nécessitant pas d'inscription (ainsi, il n'a généralement pas été renvoyé vers Google Books, même pour ce qui y est gratuitement) ; mais il ne faut pas hésiter à contrôler soi-même, la situation pouvant évoluer rapidement en sus des inévitables oublis. Pour les œuvres en plusieurs volume, l'on a essayé de renvoyer à des notices d'ensemble ou à ce qui pouvait en tenir lieu.

I. Bibliographie pour la description du manuscrit

- A. Répertoire des témoins
 - A1. Catalogues de catalogues et répertoires bibliographiques
 - A2. Fichiers bibliographiques
 - A3. Catalogues et inventaires de manuscrits
- B. Reconstituer l'histoire
 - B1. Lieux
 - B2. Personnes
- C. Identifier les textes
 - C1. Méthodologie générale
 - C2. Incipitaires
 - C3. Concordances bibliques
 - C4. Bibliographies de littérature latine
 - C5. Bibliographies de littérature française
 - C6. Répertoires de noms propres
- D. Grands instruments de travail sur l'histoire et l'édition des textes
 - D1. Dictionnaires
 - D2. Histoire et grammaire de la langue
 - D3. À propos de l'édition de textes
 - D4. Rappel des différentes étapes pour réunir la bibliographie d'un manuscrit

II. Bibliographie d'histoire du livre

- A. Généralités
- B. Codicologie
- C. Paléographie
- D. Enluminure
- E. Héraldique et généalogie

- F. Du manuscrit à l'imprimé

III. Bibliographie des sources historiques

- A. Généralités
- B. Bibliographie des sources de l'histoire
- C. Les collections des sources documentaires imprimées
- D. Dictionnaires historiques thématiques
- E. Identifier personnes et lieux
- F. Éditer les sources

IV. Bibliographie des sources hagiographiques

- A. Premiers pas
- B. Encyclopédies spécialisées
- C. Répertoires de textes hagiographiques
- D. Collections de textes
- E. Revues spécialisées
- F. Collections d'études hagiographiques
- G. Sites

V. Bibliographie pour l'étude des bibliothèques médiévales

- A. Choix d'ouvrages généraux (de l'Antiquité au Moyen Âge)
- B. Répertoires et recueils d'inventaires
- C. La transmission des textes : quelques pistes

I. BIBLIOGRAPHIE POUR LA DESCRIPTION DU MANUSCRIT

Référence essentielle : 1. *Lire le manuscrit médiéval : observer et décrire*, éd. Paul GÉHIN, 2^e éd., Malakoff : Armand Colin, 2017 (U Histoire) [Éd. entièrement remise à jour ; 1^e éd. 2005]

A. RÉPERTORIER LES TÉMOINS

Quelques ouvrages ou revues permettent de faire le point sur les catalogues existants pour un dépôt ou un pays déterminé, voire de prendre connaissance des premiers éléments de bibliographie du manuscrit.

Baobab, la boîte à outils Biblissima, est un répertoire d'outils en ligne sur les manuscrits, les bibliothèques anciennes et l'histoire des textes : 2. *Baobab. Boîte à outils Biblissima* (<https://baobab.biblissima.fr/>)

Voir la rubrique « catalogues de manuscrits » du site Ménestrel, où sont répertoriés la plupart des sites web donnant accès à des catalogues ou à des répertoires de catalogues de manuscrits médiévaux en ligne : 3. *Ménestrel. Catalogues de manuscrits* (<http://www.menestrel.fr/?-Catalogues-de-manuscrits-&lang=fr>)

A1. Catalogues de catalogues et répertoires bibliographiques

4. KRISTELLER (Paul Oskar), *Latin Manuscript Books Before 1600: A List of Printed Catalogues and Unpublished Inventories of Extant Collections, Fourth Revised and Enlarged Edition*, éd. Sigrid KRÄMER, 4^e éd., Munich : Harrassowitz, 1993 (Monumenta Germaniae Historica. Hilfsmittel, 13) [1^e éd. New York, 1965] (<https://www.mgh-bibliothek.de/Kristeller>)

5. *Indices librorum. Catalogues anciens et modernes de manuscrits médiévaux en écriture latine. Sept ans de bibliographie (1977-1983)*, éd. François DOLBEAU et Pierre PETITMENGIN, Paris : Éditions Rue d'Ulm, 1987 (<https://books.openedition.org/editionsulm/1567>)

6. *Indices librorum, II. Catalogues anciens et modernes de manuscrits médiévaux en écriture latine. Sept ans de bibliographie (1984-1990) et compléments pour 1977-1983*, éd. François DOLBEAU et Pierre PETITMENGIN, Paris : Éditions Rue d'Ulm, 1995 (<https://books.openedition.org/editionsulm/657>)

Bibliographie des collections de manuscrits, médiévales et actuelles. Indique où l'on peut trouver les publications à Paris.

7. *Scriptorium. Revue internationale des études relatives aux manuscrits* [1946-> ; revue internationale des études relatives aux manuscrits, constitue l'une des références majeures dans le domaine de la paléographie et de la codicologie, entendues dans le sens le plus large. À côté des articles d'érudition dus à des spécialistes internationaux, son « Bulletin codicologique » analyse annuellement plus d'un millier de publications ressortissant à ce domaine. L'indexation détaillée de ce matériau donne accès à l'ensemble des travaux publiés sur les manuscrits et leur

contenu. Cf. <https://www.irht.cnrs.fr/fr/publications/revues/scriptorium> ; <http://www.scriptorium.be/>] (<https://www.persee.fr/collection/scrip>)

Le site de la revue (<http://www.scriptorium.be/>) propose une base bibliographique interrogeable par cote de manuscrit, renvoyant à la revue *Scriptorium* et au *Bulletin codicologique* (partie bibliographique de la revue).

Les numéros jusqu'à 2012 sont partiellement disponibles en ligne sur Persée : <https://www.persee.fr/collection/scrip>

8. Année philologique (l') [1924->, accès en ligne payant] (<https://www.brepols.net/series/APH-O>)
9. *Medioevo latino. Bollettino bibliografico della cultura europea dal secolo VI al XIII* [1980->] (<http://www.mirabileweb.it/>)
10. *Bibliographie annuelle du Moyen Âge tardif. Auteurs et textes latins (BAMAT)*, éd. Jean-Pierre ROTHSCHILD [1991-> ; désormais en ligne (payant) sur le site de l'éditeur Brepols] (<http://apps.brepolis.net/BrepolisPortal/default.aspx>)

Le site **11. *Manuscripta Mediaevalia*** (<http://www.manuscripta-mediaevalia.de/>) donne accès à un très grand nombre de notices sur les manuscrits germaniques et aux catalogues allemands numérisés (surtout en Allemagne, mais aussi dans d'autres pays de l'aire germanique, plus de 90.000 documents). Malheureusement, le contenu de cet entrepôt a en partie été vidé de ses métadonnées sur les œuvres ces dernières années. On peut cependant toujours accéder aux PDF des pages de catalogues.

A2. Fichiers bibliographiques

Disponibles auprès des principales bibliothèques, ils permettent de pallier l'absence de catalogues voire d'approfondir les indications offertes par les inventaires sommaires. À Paris nous avons recensé les fichiers suivants :

IRHT, Section latine : Fichier des manuscrits latins conservés dans les bibliothèques de France (y compris la BnF) et de l'étranger ; 102 tiroirs, fiches classées par lieux de conservation + cotes actuelles ; la bibliographie est axée sur l'histoire des textes. Il a été régulièrement entretenu jusqu'en 1980 environ.

IRHT, Section romane : Aux fichiers papier historiques a succédé la base de données JONAS (cf. *infra*) qui fournit 1) la possibilité d'identifier des textes français ou occitans par leur incipit ; 2) pour un texte donné, la liste des témoins manuscrits et la bibliographie sur les éditions et la tradition manuscrite ; 3) pour un manuscrit donné, une description codicologique plus ou moins développée, le contenu vernaculaire et une bibliographie.

IRHT, Section Manuscrits enluminés et liturgiques : dépouillement bibliographique pour les manuscrits enluminés conservés en France et ailleurs dans la base de données INITIALE (cf. bibliographie *infra*).

Bibliothèque nationale de France, Département des manuscrits latins : fichier des manuscrits latins de la BnF ; il concerne à la fois les textes et l'histoire du manuscrit. Il est consultable sur demande à adresser au bureau central de la salle des manuscrits. Ce fichier constitue la seule source

d'information disponible pour la plupart des manuscrits latins de la BnF, ceux-ci étant loin d'avoir été tous catalogués. Très ancien, il est encore à l'heure actuelle régulièrement alimenté ; certaines fiches anciennes portent également des notes établies par des conservateurs. Les fiches ont été numérisées et sont maintenant disponibles via le site *Archives et manuscrits* (cf. *infra*) et complètent les informations bibliographiques données par les notices en ligne. Il en va de même pour le « Fichier Avril » des manuscrits enluminés du Département des manuscrits.

Bibliothèque Mazarine : fichier des manuscrits conservés à la Bibliothèque Mazarine. Arrêté depuis environ 1990, il n'est pas directement accessible au public.

Bibliothèque de l'Arsenal : fichier concernant les manuscrits conservés à la Bibliothèque de l'Arsenal, consultable sur demande.

A3. Catalogues et inventaires de manuscrits

Il en existe de plusieurs types, mais les plus courants sont les catalogues par dépôts géographiques ; nous indiquons ci-après, à titre d'exemple, les catalogues disponibles pour la BnF et pour les autres fonds publics français. Il existe par ailleurs un certain nombre de catalogues spécialisés, couvrant tel ou tel type de manuscrits (exemple : manuscrits datés, hagiographiques, liturgiques, musicaux, enluminés).

Catalogues par dépôts géographiques : l'exemple de la BnF

NB : Le contenu de la plupart des catalogues imprimés est disponible sur le site *Archives et Manuscrits* de la Bibliothèque nationale de France où les notices sont enrichies petit à petit. Nous mentionnons néanmoins ci-dessous les instruments imprimés, qui témoignent d'un processus historique de catalogage dont il convient d'être conscient ; mais la première adresse à consulter doit être ce site :

12. *Archives et manuscrits* (<https://archivesetmanuscrits.bnf.fr/>)

Il convient de se souvenir que les premiers éléments de cotes y ont été normalisés de la manière suivante : Latin XXX ou Français XX (et non Lat. ou Fr.), NAL XX ou NAF XXX pour les nouvelles acquisitions (et non Nouv. acq. lat., N. a. fr...), hébreu XX, grec XX, arabe XX... Il faut s'assurer de la forme correcte de la cote recherchée.

a. Manuscrits latins

Latin 1-3835 (ancien fonds) : **13.** *Catalogue général des manuscrits latins*, Paris : Bibliothèque nationale, 1939–1988, 7 vol. [5 vol. de tables] (<https://catalogue.bnf.fr/rechercher.do?index=TOUS3&numNotice=34295405&typeNotice=E>)

Latin 3836 à 8822 : pas de catalogue moderne, il faut se reporter aux catalogues réalisés au XVIII^e siècle : **14.** *Catalogus codicum manuscriptorum Bibliothecae regiae*, Paris : Imprimerie royale, 1739–1744, 7 vol. [t. 3-6 pour les ms latins] (<https://catalogue.bnf.fr/ark:/12148/cb30923201z>)

Latin 8823 à 18613 : **15.** *Inventaire des manuscrits latins conservés à la Bibliothèque nationale sous les numéros 8823-18613*, éd. Léopold DELISLE, Hildesheim/New York : Olms, 1974 [réimpr.

unifiée de trois inventaires parus entre 1863 et 1871] (<https://catalogue.bnf.fr/ark:/12148/cb37154604j>)

Très sommaire.

Lat. 8823 à 8921 : **16.** *Catalogue général des manuscrits latins. Nos 8823 à 8921*, éd. Marie-Pierre LAFFITTE et Jacqueline SCLAFER, Paris : Bibliothèque nationale de France, 1997 (<https://gallica.bnf.fr/ark:/12148/bd6t5377874m>)

Les Nouvelles acquisitions latines ont été décrites périodiquement dans la revue *Bibliothèque de l'École des chartes (BÉC)*; cf. en ligne une recherche sur Persée : <https://www.persee.fr/search?q=nouvelles+acquisitions&c=bec>

b. Manuscrits français

Français 1-6170 (« ancien fonds ») : **17.** *Catalogue des manuscrits français : ancien fonds*, Paris : Firmin-Didot, 1868–1902, 5 vol. (<https://catalogue.bnf.fr/ark:/12148/cb309430203>) (voir aussi la *Table, infra*).

« Nouveau fonds » :

Français 6171 à 15369 : **18.** *Catalogue général des manuscrits français : ancien supplément français*, éd. Henri OMONT, Paris : Leroux, 1895–1896, 3 vol. (<https://catalogue.bnf.fr/ark:/12148/cb31037074c>) (voir aussi la *Table, infra*).

Français 15370 à 20064 : **19.** *Catalogue général des manuscrits français : ancien Saint-Germain français*, éd. Henri OMONT, Paris : Leroux, 1898–1900, 3 vol. (<https://catalogue.bnf.fr/ark:/12148/cb31037075q>) (voir aussi la *Table, infra*).

Français 20065 à 33264 : **20.** *Catalogue général des manuscrits français : anciens petits fonds français*, éd. Henri OMONT, Paris : Leroux, 1897–1902, 3 vol. (<https://catalogue.bnf.fr/ark:/12148/cb37126052m>) (voir aussi la *Table, infra*).

21. *Catalogue général des manuscrits français : table générale alphabétique des ancien et nouveau fonds (1–33264) et des nouvelles acquisitions (1–10000)*, éd. Alexandre VIDIER et Paul PERRIER, Paris : Leroux, 1931–1948, 6 vol. [reproduction en fac-similé, Paris : Bibliothèque nationale de France, 2006].

NAF 1-11353 et 20001-22811 : **22.** *Catalogue général des manuscrits français : nouvelles acquisitions françaises*, éd. Henri OMONT, Paris : Leroux, 1899–1918, 4 vol. (<https://catalogue.bnf.fr/ark:/12148/cb31037077d>)

Voir également la *Table* mentionnée ci-dessus pour les NAF 1-10000.

NAF 11354-13004 et 22812-24218 : les notices de ces acquisitions, de la période 1917-1945, sont parues avec un index sommaire dans la *Bibliothèque de l'École des chartes* (pour le détail des parutions, cf. le catalogue 1972-1986 ci-dessous).

NAF 13005-14061 et 24219-25100 : **23.** *Catalogue des nouvelles acquisitions françaises du département des manuscrits : 1946-1957*, Paris : Bibliothèque nationale, 1967 (<https://gallica.bnf.fr/ark:/12148/bpt6k2139054>)

NAF 14062-16427 et 25101-25245 : **24.** *Catalogue des nouvelles acquisitions françaises : 1958-1971*, Paris : Bibliothèque nationale, 1981 (<https://gallica.bnf.fr/ark:/12148/bpt6k213906h>) NAF 16428-18755 : **25.** *Catalogue des nouvelles acquisitions françaises du département des manuscrits : 1972-1986*, éd. Florence CALLU et Annie ANGREMY, Paris : Bibliothèque nationale de France, 1999 (<https://gallica.bnf.fr/ark:/12148/bpt6k213907w>)

26. *Manuscrits du Moyen âge et de la Renaissance. 1983-1992, enrichissements du Département des manuscrits : fonds européens*, éd. Jacqueline SCLAFER, Paris : Bibliothèque nationale de France, 1994 (<https://gallica.bnf.fr/ark:/12148/bd6t5379936v>)

Donne les descriptions d'un certain nombre de manuscrits des fonds allemand, grec, néerlandais (un pour chacun), des nouvelles acquisitions latines et françaises (46 items).

c. Fonds spéciaux

Ils sont dotés de catalogues particuliers tels les catalogues des collections Clairambault, Duchesne, Dupuy, Joly de Fleury, Moreau etc. Connaître aussi :

27. LAUER (Philippe), *Collections manuscrites sur l'histoire des Provinces de France : inventaire*, Paris : Leroux, 1905–1911, 2 vol. (<https://catalogue.bnf.fr/ark:/12148/cb307492124>)

Catalogue de la collection des Provinces (originaux et copies réunis par les Bénédictins de Saint-Maur aux XVII^e et XVIII^e siècles), soit 2500 volumes concernant la Bourgogne, la Champagne, la Flandre, le Languedoc, la Picardie, la Lorraine etc. Un certain nombre de collections ont été réintégrées aux fonds latin et français mais ont fait l'objet d'un catalogage spécial : Table manuscrite des noms de famille en 10 vol. du Cabinet des titres (Carrés d'Hozier, Pièces originales, Dossiers bleus).

Catalogues par dépôts géographiques : le « CGM »

28. *Catalogue général des manuscrits des bibliothèques publiques de France [1849->]* (https://ccfr.bnf.fr/portailccfr/jsp/public/index.jsp?action=public_formsearch_manuscrits)

Cette vaste entreprise de recensement et de catalogage constitue encore, dans bien des cas, la base de nos connaissances sur les manuscrits conservés, notamment, dans les bibliothèques de périmètre municipal ou universitaire. Les renseignements qu'elle livre ont été numérisés et intégrés aux données accessibles et interrogeables par le biais du *Catalogue collectif de France* (URL ci-dessus ; des numérisations de volumes isolés sont trouvables, par exemple, sur Gallica). Seuls les derniers volumes de la collection contiennent la table récapitulative des villes cataloguées. Très utilement complété par l'index ci-dessous (« Popoff ») :

29. *Index général des manuscrits décrits dans le Catalogue général des manuscrits des bibliothèques publiques de France*, éd. Michel POPOFF, Paris : Références, 1993, 3 vol.

30. *Patrimoine des bibliothèques de France, un guide des régions*, Paris : Payot, 1995, 11 vol.

Dépôts d'archives

Pour se repérer dans les fonds d'archives, il est nécessaire de connaître les systèmes de classification, qui sont normalisés pour chaque type de dépôt d'archives : par exemple en France, Archives nationales, Archives départementales, communales ou hospitalières. Les formes papier, anciennes, ont été assez largement remplacées par des numérisations ou des publications nativement numériques, certaines sont citées ici pour mémoire et, comme précédemment, pour faire saisir la stratigraphie qui précède souvent les inventaires en ligne.

31. *Les Archives nationales. État des inventaires*, t. 1 : *L'ancien régime*, éd. Anne-Lise REY-COURTEL, Paris : Archives nationales, 1985 (<http://www.archivesnationales.culture.gouv.fr/chan/chan/fonds/fonds-publics-ancien-regime-classement.html>)
32. *Les Archives nationales. État général des fonds*, t. 1 : *L'ancien régime*, éd. Étienne TAILLEMITE, Paris : Archives nationales, 1978 (<http://www.archivesnationales.culture.gouv.fr/chan/chan/fonds/fonds-publics-ancien-regime-classement.html>)
33. *État des inventaires des archives départementales, communales et hospitalières au 1^{er} janvier 1983*, Paris : Direction des Archives de France, 1983–1984, 2 vol.

Surtout, il faut se référer maintenant en première approche aux ressources mises à disposition en ligne par les différents services d'archives, qui, au gré des diverses situations concrètes, mettent à disposition des bibliographies et des catalogues de leurs bibliothèques propres, mentionnant donc les instruments de travail disponibles, des inventaires numérisés sous diverses formes : mode image parfois, mais aussi intégration à des structures de bases de données suivant éventuellement les cadres de classement (comme pour les états des fonds et inventaires des archives nationales mentionnés plus haut), et des documents d'archives numérisés. Les services d'archives départementales ont tous leur site internet, et on ne peut les citer tous ici ; les Archives nationales mettent à disposition l'outil suivant :

34. *Archives nationales-Salle des inventaires virtuelle* (<https://www.siv.archives-nationales.culture.gouv.fr/siv/>)

Une autre ressource précieuse pour avoir accès aux contenus des archives françaises, mais aussi à leur organisation, aux adresses, aux ressources etc. est le portail et agrégateur développé et maintenu par le Service interministériel des Archives de France (qui a pris la suite de la Direction des Archives de France mentionnée dans des outils plus anciens), dont il faut prendre le temps d'explorer les ressources foisonnantes :

35. *FranceArchives. Portail national des archives*, éd. Service interministériel des Archives de France (<https://francearchives.gouv.fr/>)

Pour en savoir plus, l'on trouvera une introduction générale, par exemple, dans :

36. GALLAND (Bruno), *Les archives*, 2^e éd., Paris : Humensis, 2020 (Que sais-je ?, 805)

Mais pour des vues plus détaillées, impliquant aussi la science archivistique, l'on se reportera aux bibliographies et ressources généralistes en ligne suivantes :

37. GUYOTJEANNIN (Olivier) et NOUGARET (Christine), *Bibliographie d'archivistique générale : accéder aux archives*, Paris : École nationale des chartes, 2017 (Theleme) (http://theleme.enc.sorbonne.fr/bibliographies/archivistique_generale_acces/)
38. PIAF. *Portail international archivistique francophone*, éd. Association internationale des archives francophones (<https://www.piaf-archives.org/>)

Il existe également des ouvrages de réflexion sur les liens entre histoire, historiens et archives, ainsi le célèbre

39. FARGE (Arlette), *Le goût de l'archive*, Paris : Seuil, 1997 [1^e éd. 1989]

dont l'approche a été prolongée et renouvelée, pour la documentation numérique, par la publication collective en ligne, toujours en développement :

40. *Le goût de l'archive à l'ère numérique*, éd. Frédéric CLAVERT et Caroline MULLER [2017->] (<https://gout-numerique.net/>)

Quelques exemples de catalogues spécialisés

41. *Catalogue des manuscrits en écriture latine portant des indications de date, de lieu ou de copiste*, éd. Charles SAMARAN et Robert MARICHAL, 1959–1984 [7 vol. parus] (<https://catalogue.bnf.fr/rechercher.do?index=TOUS3&numNotice=36592950&typeNotice=E>)

Chaque tome en deux volumes, un vol. de texte dans l'ordre des cotes, un vol. de planches dans l'ordre chronologique.

- Ce à quoi fait suite 42. *Manuscrits datés des bibliothèques publiques de France* [2013->, 2 vol. parus]

Cette nouvelle série a été ouverte avec le volume portant sur Cambrai : MUZERELLE (Denis), GRAND (Geneviève), *Manuscrits datés des bibliothèques de France : Cambrai*, Paris, CNRS Éd., 2000 ; le dernier volume publié est celui portant sur Laon, Saint-Quentin et Soissons (2013).

L'ensemble de la collection est ordinairement appelé « **CATALOGUE DES MANUSCRITS DATÉS** » (et parfois **CMD puis CMD² ou CMD-F²**). Elle englobe dans son état actuel une partie des manuscrits de la BnF, l'Est de la France, la Bourgogne, le Centre, le Sud-Est, le Sud-Ouest, l'Ouest-Pays de Loire et, pour la nouvelle collection, les villes de Cambrai, Laon, Saint-Quentin et Soissons. Un index général en ligne est disponible à l'adresse : <http://cmdf.irht.cnrs.fr/>

Des collections équivalentes existent en Allemagne, Autriche, Belgique, Grande-Bretagne, Italie, Pays-Bas, Suède... ; on en trouvera un état sur le site du Comité international de paléographie latine : <https://cipl.hypotheses.org/33>.

43. MUNK OLSEN (Birger), *L'étude des classiques latins aux XI^e et XII^e siècles*, Paris : CNRS Éditions, 1982–2014, 4 vol. [I : *Catalogue des manuscrits classiques latins copiés du IX^e au XII^e siècle : Apicius – Juvénal*, 1982 ; II : *Catalogue des manuscrits classiques latins copiés du IX^e au XII^e siècle : Livius - Vitruvius. Florilèges - Essais de plume*, 1985 ; III, 1^e partie : *Les classiques dans les bibliothèques médiévales*, 1987 ; III, 2^e partie : *Addenda et corrigenda. Tables*, 1989 ; IV, 1^e partie : *La réception de la littérature classique. Travaux philologiques*, 2009 ; IV, 2^e partie : *La réception de la littérature classique, manuscrits et textes*, 2014]
44. LEROQUAIS (Victor), *Les sacramentaires et les missels manuscrits des bibliothèques publiques de France*, Paris, 1924, 4 vol. (<https://catalogue.bnf.fr/ark:/12148/cb30797674b>) ; 45. *Les bréviaires manuscrits des bibliothèques publiques de France*, Paris, 1932, 6 vol.

- (<https://catalogue.bnf.fr/ark:/12148/cb32375911z>) ; **46.** *Les pontificaux manuscrits des bibliothèques publiques de France*, Paris, 1937, 4 vol. (<https://catalogue.bnf.fr/ark:/12148/cb32375920x>) ; **47.** *Les psautiers manuscrits latins des bibliothèques publiques de France*, Mâcon : Protat, 1940–1941, 3 vol. (<https://catalogue.bnf.fr/ark:/12148/cb32375922m>) ; **48.** *Les livres d'heures manuscrits de la Bibliothèque nationale*, Paris, 1927, 3 vol. (<https://catalogue.bnf.fr/ark:/12148/cb30797672n>)
- 49.** *Répertoire de manuscrits médiévaux contenant des notations musicales*, éd. Madeleine BERNARD, Paris : CNRS Éditions, 1965–1974, 3 vol. [Sous la dir. de Solange CORBIN. I : *Bibliothèque Sainte-Geneviève*, 1965 ; II : *Bibliothèque Mazarine*, 1966 ; III : *Bibliothèques parisiennes : Arsenal, Nationale (musique), Universitaire, École des Beaux-Arts et fonds privés*, 1974]
- 50.** ZAŁUSKA (Yolanta), *Manuscrits enluminés de Dijon*, Paris : CNRS Éditions, 1991 (Corpus des manuscrits enluminés des collections publiques des départements)
- 51.** FITZGERALD (Wilma), *Ocelli nominum: Names and Shelf Marks of Famous / Familiar Manuscripts*, Toronto : Pontifical Institute of Mediaeval Studies, 1992 (subsidia mediaevalia, 19) [Première publication dans *Mediaeval Studies*, t. 45, 1983, p. 214–97 ; t. 48, 1986, p. 397–421 ; t. 50, 1988, p. 333–48.]
- 52.** VERNET (André), *La bibliothèque de l'abbaye de Clairvaux du XI^e au XVIII^e siècle : catalogues et répertoires*, Paris : CNRS Éditions, 1979 (Documents, études et répertoires) ; **53.** BOUHOT (Jean-Paul) et GENEST (Jean-François), *La bibliothèque de l'abbaye de Clairvaux du XI^e au XVIII^e siècle : Les manuscrits conservés. Première partie : Manuscrits bibliques, patristiques et théologiques*, Paris : CNRS éditions, 1997 (Documents, études et répertoires, 23) ; **54.** *La bibliothèque de l'abbaye de Clairvaux du XI^e au XVIII^e siècle : manuscrits des cotes O, P, Q*, éd. Jean-Pierre ROTHSCHILD et Caroline HEID, Paris : CNRS Éditions, 2021 (Documents, études et répertoires, 91)
- 55.** *Album de manuscrits français du XIII^e siècle : mise en page et mise en texte*, éd. Anne-Françoise LEURQUIN, Françoise FÉRY-HUE, Sylvie LEFÈVRE, Maria CARERI, Gillette LABORY, Geneviève HASENOHR, Christine RUBY et Françoise GASPARRI, Rome : Viella, 2001
- 56.** *Catalogue des manuscrits médiévaux de la Bibliothèque municipale d'Orléans*, éd. Elisabeth PELLEGRIN et Jean-Paul BOUHOT, Paris : CNRS Éditions, 2010 (Documents, études et répertoire, 78) (https://www.persee.fr/issue/dirht_0073-8212_2010_cat_78_1)

Ressources en ligne (numérisations et notices)

FRANCE : Consulter en premier lieu : **12.** *Archives et manuscrits...* [cf. supra], pour repérer les notices en ligne et la référence des numérisations disponibles en ligne, notamment sur **57.** *Gallica* (<https://gallica.bnf.fr>). Sur ce dernier site, activer la recherche avancée. (Attention : les renvois entre les deux sites ne sont pas forcément exhaustifs !)

Pour les manuscrits arabes : **58.** *Bibliothèques d'Orient* (<https://heritage.bnf.fr/bibliothequesorient/fr/>), bibliothèque numérique de la BnF, réunissant des documents remarquables en arabe, conservés à la BnF et dans 8 bibliothèques du Proche Orient

La **59.** *Bibliothèque virtuelle des manuscrits médiévaux* (<https://bvmm.irht.cnrs.fr/>), ou BVMM, constitue l'entrepôt de consultation des reproductions numériques disponibles à l'IRHT. Élaborée par

l'IRHT, elle permet de consulter la reproduction d'une **large sélection de manuscrits**, du Moyen Âge jusqu'au début de la Renaissance, conservés **dans des fonds patrimoniaux dispersés sur tout le territoire français, hormis ceux de la Bibliothèque nationale de France**. Elle est enrichie par des apports extérieurs, comme les reproductions d'une centaine de manuscrits de la Staatsbibliothek de Berlin.

La BVMM fait également partie d'un bouquet de ressources produites par l'IRHT, en étant reliée à **60. MEDIUM** (<http://medium.irht.cnrs.fr/>), qui est la base de gestion des reproductions de manuscrits dont elle dépend, et à **61. INITIALE** (<http://initiale.irht.cnrs.fr/>), le catalogue IRHT de manuscrits enluminés (et ensuite aux autres bases de données de l'IRHT : Jonas, Pinakes, Fama, Bibale...).

Les recherches dans la BVMM se font uniquement à partir de la cote du manuscrit. D'autres possibilités de recherches sur les manuscrits et leurs reproductions sont offertes par MEDIUM ou par INITIALE.

Types de reproductions accessibles dans la BVMM :

- Manuscrit ou incunable dans son intégralité en couleur (numérisation directe) ou en noir et blanc (numérisation des microfilms).
- Éléments de décor des manuscrits et des incunables.

Fonctionnalités principales de la BVMM :

- Comparaison de plusieurs images de manuscrits différents par leur association sur une même fenêtre d'écran
- Différents niveaux de zoom
- Outil de rotation horaire et antihoraire

Pour se procurer des reproductions, le lecteur peut s'adresser soit à l'IRHT (<https://www.irht.cnrs.fr/fr/ressources/la-reproduction-des-manuscrits>), soit aux bibliothèques concernées (<http://medium-avance.irht.cnrs.fr/Etablissements/Recherche>).

62. CALAMES (<http://www.calames.abes.fr/pub/>), catalogue en ligne des Archives et des manuscrits de l'Enseignement supérieur, cf. infra.

De multiples projets sont en cours, en différents pays d'Europe et du monde, visant à mettre en ligne les descriptions (et parfois les images) de leur patrimoine manuscrit. Il est impossible d'être exhaustif, mais on donne ici quelques références utiles :

ALLEMAGNE : 11. Manuscripta Mediaevalia... [cf. supra]. Mise en ligne des catalogues de manuscrits numérisés de toutes les bibliothèques allemandes, plus quelques catalogues d'Autriche et d'autres pays ; donne accès à un très grand nombre de notices sur les manuscrits germaniques (90.000 documents). Ce site permet d'interroger uniquement les manuscrits numérisés.

Pour Berlin :

63. *Staatsbibliothek zu Berlin, abendländische Handschriften, Signaturenübersicht* (<https://staatsbibliothek-berlin.de/die-staatsbibliothek/abteilungen/handschriften-und-historische-drucke/sammlungen/abendlaendische-handschriften/signaturenuebersicht>) Cet outil permet de lister par fonds toutes les cotes des 23 000 manuscrits (médiévaux et modernes) présents à Berlin, et de voir tout de suite si, pour un manuscrit, il existe une numérisation et/ou une description en ligne ; et si le manuscrit est disponible pour la consultation sur place.

BELGIQUE FRANCOPHONE : **64.** *Guide en ligne des manuscrits médiévaux Wallonie-Bruxelles* (<http://www.cicweb.be/fr/index.php>) ; du côté flamand, un recensement en ligne est en train de se mettre en place aussi : **65.** *Medieval Manuscripts in Flemish Collections* (https://manual.mmfc.be/p/The_MMFC_Method)

CITÉ DU VATICAN : La Biblioteca Apostolica Vaticana (BAV) a aussi numérisé de plus en plus de ses manuscrits ; la page suivante y donne accès par fonds – **66.** *DIGIVATLIB* (<https://digi.vatlib.it/>)

ESPAGNE : Madrid, Biblioteca Nacional de España, **67.** *Biblioteca digital hispánica* (<http://bdh.bne.es/bnearch/Destacadas.do>) ; **68.** *Biblioteca Digital Real Academia de la Historia* (<https://bibliotecadigital.rah.es/es/inicio/inicio.do>) ; ou encore **69.** *Biblioteca Virtual del Patrimonio Bibliográfico* (<https://bvpb.mcu.es/es/inicio/inicio.do>) (où on peut télécharger entièrement en pdf les mss numérisés).

ÉTATS-UNIS : Le site **70.** *Digital Scriptorium* (<https://digital-scriptorium.org/>) recense et reproduit des manuscrits médiévaux (enluminés ou non) d'une quarantaine de bibliothèques américaines.

ISRAËL : the National Library of Israel (NLI). Outil de recherche général pour manuscrits et imprimés hébreux : **71.** *Merhav* (<http://merhav.nli.org.il/>)

ITALIE : voir en tout premier lieu, sur le site de l'ICCU (Istituto Centrale per il Catalogo Unico delle biblioteche italiane e per le informazioni bibliografiche), le site **72.** *Manus Online. Manoscritti delle biblioteche italiane* (<https://manus.iccu.sbn.it/>), qui recense les mss des bibliothèques italiennes. La biblioteca Laurenziana de Florence a mis en ligne des items de plusieurs de ses collections, dont par exemple les mss *plutei* ou les *orientali* : **73.** *Biblioteca Medicea Laurenziana. Digital Library* (<https://tecabml.contentdm.oclc.org/>)

PAYS-BAS : **74.** *Medieval Manuscripts in Dutch Collections* (<https://www.mmdc.nl/static/site/>)

POLOGNE : **75.** *Polona* (<https://polona.pl/>) et **76.** *A Guide to Medieval Manuscripts in Polish Collections* (<https://manuscripta.pl/en/>), qui réunit les informations sur les manuscrits et les fragments subsistant dans les dépôts polonais et étrangers, ainsi que les traces des manuscrits polonais détruits ou disparus.

RÉPUBLIQUE TCHÈQUE : Bibliothèque nationale tchèque : **77.** *Manuscriptorium. Digital Library of Written Cultural Heritage* (<https://www.manuscriptorium.com/en>), Bibliothèque virtuelle, de manuscrits médiévaux et modernes ainsi que de livres imprimés.

ROYAUME-UNI ; **78.** *British Library, Catalogue of Archives and Manuscripts* (<http://searcharchives.bl.uk/>), avec un renvoi vers : **79.** *British Library. Digitised Manuscripts* (<https://www.bl.uk/manuscripts/>), où de nombreux manuscrits numérisés intégralement sont disponibles.

SUISSE : **80.** *E-codices. Bibliothèque virtuelle des manuscrits en Suisse* (<http://www.e-codices.unifr.ch/fr>). En août 2023, 2766 manuscrits de 98 bibliothèques différentes, pour chaque manuscrit, facsimilé numérique en couleur et notice détaillée.

TURQUIE :**81.** *Yazlamar* (<http://www.yazmalar.gov.tr/>), plateforme réunissant les catalogues de manuscrits arabes conservés dans les bibliothèques publiques.

D'autres sites utiles pour trouver des ressources sont :

- Le portail **82.** *Biblissima* (<https://portail.biblissima.fr/>); avec ses référentiels <https://data.biblissima.fr/>
- La **83.** *Schoenberg Database of Medieval Manuscripts* (<https://sdbm.library.upenn.edu/>) pour trouver des informations relatives aux manuscrits passés dans des ventes publiques.
- La page sur les catalogues de manuscrits et les bibliothèques virtuelles et numériques de **84.** *Ménestrel. Manuscrits numérisés* (<http://www.menestrel.fr/?-Manuscrits-numerises>)
- Pecia, liste très utile des ressources en ligne établie par Jean-Luc Deuffic : **85.** *Le manuscrit médiéval-The Medieval Manuscript*, éd. Jean-Luc DEUFFIC (<https://pecia.blog.tudchentil.org/>)
- Le site **86.** *DMMapp*, éd. Giulio MENNA et Marjolein DE VOS (<https://digitizedmedievalmanuscripts.org/>), propose une base de donnée, avec une fonction de géolocalisation pour trouver des manuscrits numérisés ; sa partie de blog était auparavant connue sous le nom de *Sexy Codicology*.

Catalogues d'imprimés

Un outil en ligne très riche et pratique sur les livres anciens est le **87.** *Universal Short Title Catalogue* (<https://www.ustc.ac.uk/>) ou USTC, qui est une base de données de tous les livres imprimés en Europe depuis le début de l'imprimerie jusqu'à 1600. Elle contient aussi des données relatives aux exemplaires spécifiques. Pour les incunables il y a aussi le **88.** *Incunabula Short Title Catalogue* (https://data.cerl.org/istc/_search) ou ISTC.

89. *BnF. Catalogue général* (<https://catalogue.bnf.fr/>) contient tous les ouvrages (auteurs, anonymes et périodiques) conservés à la BnF, imprimés, mais aussi documents sonores, multimédias, musicaux, cartographiques... Il doit être complété par d'autres ressources pour certaines collections spécifiques (par exemple **12.** *Archives et manuscrits...* [cf. supra]). En 2016, il comprend 13 millions de notices bibliographiques et 5 millions de notices auteurs. Il est interrogeable par auteur, titre et matières, ainsi que par notices d'autorité Rameau ou indice Dewey. Par ailleurs, on peut toujours consulter les anciens catalogues imprimés, dont voici quelques exemples :

90. *Catalogue général des livres imprimés de la Bibliothèque nationale : Auteurs*, Paris : Imprimerie nationale, 1897–1981, 232 vol.

91. *Catalogue général des livres imprimés de la Bibliothèque nationale. Auteurs, collectivités-auteurs, anonymes, 1960-1969*, Paris : Bibliothèque nationale de France, 1972–1978, 23 vol.

- 92.** *Catalogue général des livres imprimés : anonymes XVI^e-XVIII^e siècles. État au 30 juin 1988*, Paris : Bibliothèque nationale de France, 1989 [12 microfiches, reproduction d'un fichier manuel]

La complexité de l'utilisation de tels ensembles avait, par ailleurs, suscité la publication d'outils tels que, rappelé ici à titre de simple exemple, **93.** BERNARD (Annick), *Guide de l'utilisateur des catalogues de livres imprimés de la Bibliothèque nationale*, Paris : Chadwyck-Healey, 1986

- Le **94.** *Catalogue collectif de France* (<https://ccfr.bnf.fr/>) permet de localiser en France plus de **40 millions de documents imprimés et multimédia** par l'interrogation simultanée de **89.** *BnF. Catalogue général...* [cf. supra], du **95.** *SUDOC* [Système universitaire de documentation] (<https://www.sudoc.abes.fr/>), de la **96.** *Base Patrimoine* (https://ccfr.bnf.fr/portailccfr/jsp/public/index.jsp?action=public_formsearch_patrimoine), des catalogues de grandes bibliothèques municipales (Dijon, Limoges, Lyon etc) ainsi que ceux des bibliothèques spécialisées de la Ville de Paris.

Il permet également de localiser les manuscrits (https://ccfr.bnf.fr/portailccfr/jsp/public/index.jsp?action=public_formsearch_manuscrits). Il intègre en effet le répertoire **62.** *CALAMES...* [cf. supra], le **28.** *Catalogue général des manuscrits...* [cf. supra] ou CGM, le **97.** *Répertoire des manuscrits littéraires français du XX^e siècle (base Palme)* (<https://www.data.gouv.fr/fr/datasets/repertoire-des-manuscrits-litteraires-francais-du-xxeme-siecle/>) et **12.** *Archives et manuscrits...* [cf. supra] de la BNF.

C'est également le répertoire des ressources documentaires françaises : il permet la consultation du **98.** *Répertoire national des bibliothèques et des fonds documentaires* (https://ccfr.bnf.fr/portailccfr/jsp/public/index.jsp?action=public_formsearch_repertoire) ou RNBFD rassemblant le descriptif complet des bibliothèques et centres de documentations français – 5000 établissements -, ainsi que de leurs fonds (5200).

B. RECONSTITUER L'HISTOIRE

B1. Lieux

- 99.** *Dictionnaire des postes*. Constamment réédité. L'édition de Paris, 1754, est disponible sur Gallica : **100.** GUYOT, *Dictionnaire des postes, contenant le nom de toutes les villes, bourgs, paroisses, abbayes*, Paris : Veuve Delatour, 1754 (<https://gallica.bnf.fr/ark:/12148/bpt6k6283454r>)

- 101.** *Dictionnaire national des communes de France*, Paris : Albin Michel, 2001 ; cité pour mémoire, l'on se reportera plutôt aux nomenclatures disponibles en ligne, et notamment à Wikipedia, dont les informations administratives seront mieux à jour.

- 102.** *Dictionnaire topographique de la France, contenant les noms de lieux anciens et modernes* [collection publiée sous les auspices du CTHS, 1861->] (<https://dicotopo.cths.fr/>)

Décliné par département, sur le modèle *Dictionnaire topographique du département de...*. Incomplet, 40 vol. environ. La réédition électronique donnée sur le site *Dicotopo* donne un moteur de recherche et des fonctions de géolocalisation.

- 103.** *Dictionnaire des paroisses et communes de France* [1974->]

Par département. Incomplet, 26 vol. environ.

- 104.** MOREAU (Jean), *Dictionnaire de géographie historique de la Gaule et de la France*, Paris : Picard, 1972, et **105.** MOREAU (Jean), *Supplément au dictionnaire de géographie historique de la Gaule et de la France*, Paris : Picard, 1983
- 106.** *Dictionnaire géographique et administratif de la France et de ses colonies*, éd. Adolphe JOANNE, Paris : Hachette, 1890–1905 (<https://catalogue.bnf.fr/ark:/12148/cb30653635g>)
- 107.** GRAESSE (Johann Georg Theodor), *Orbis Latinus : Lexikon lateinischer geographischer Namen des Mittelalters und der Neuzeit*, Dresde : Werner, 1861 [rééd. et réimpr. multiples jusqu'en 1972 (en 3 vol.); la mise en ligne concerne l'édition de 1909] (<http://www.columbia.edu/acis/ets/Graesse/contents.html>)
- Pour une toute première orientation, avec prudence.
- 108.** CHEVALIER (Ulysse), *Répertoire des sources historiques du Moyen Âge : Topo-bibliographie*, Montbéliard : Société anonyme d'édition montbéliardaise, 1894–1903, 2 vol. [Plusieurs réimpressions] (<https://catalogue.bnf.fr/ark:/12148/cb37078698x>)
- 109.** COTTINEAU (Laurent-Henri), *Répertoire topo-bibliographique des abbayes et prieurés*, Mâcon : Protat, 1939, 3 vol. [t. III : *solution des abréviations bibliographiques, liste des noms latins des monastères*, par Grégoire PORAS, 1970] (<https://catalogue.bnf.fr/rechercher.do?index=TOUS3&numNotice=34319031&typeNotice=E>)
- 110.** *Col&Mon : Collégiales et Monastères de la France médiévale* [Projet de répertoire en base de données des établissements religieux français, avec un certain nombre d'outils d'exploitation] (<https://colemo.huma-num.fr/>)
- 111.** *Atlas historique français* [1969->]
- 112.** BEAUNIER (Charles) et BESSE (Jean-Martial), *Abbayes et prieurés de l'ancienne France : recueil historique des archevêchés, évêchés, abbayes et prieurés de France*, Ligugé-Paris : Abbaye Saint-Martin-Poussielge, 1906–1994, 18 vol. [Poursuivi après 1920 par divers auteurs, incomplet, vol. 14 et 16-18 parus comme fascicules de la *Revue Mabillon*] (<https://catalogue.bnf.fr/ark:/12148/cb342954473>)
- 113.** BARATIER (Édouard), DUBY (Georges) et HILDESHEIMER (Ernest), *Atlas historique : Provence, Comtat, Orange, Nice, Monaco*, Paris : Armand Colin, 1969 (Atlas historique français, 1)
- 114.** FAVREAU (Robert), *Atlas historique français : Anjou*, Paris : Institut géographique national, 1973 (Atlas historique français, 2)
- 115.** MARIOTTE (Jean-Yves), *Atlas historique français : Savoie*, Paris : CNRS Éditions, 1979 (Atlas historique français, 3)
- 116.** BURIAS (Jean), *Atlas historique français : Agenais, Condomois, Bruilhois*, Paris : CNRS Éditions, 1979 (Atlas historique français, 4)

Il est à noter que les pouillés et obituaires sont aussi une aide précieuse à l'identification des noms de lieux. Ces deux types de documents sont notamment, pas seulement, édités dans deux collections de l'Académie des inscriptions et belles-lettres : **117.** *Recueil des historiens de la France. Pouillés* [1904->. Les dix premiers vol. ont été mis en ligne sur Persée :

<https://www.persee.fr/collection/aibl>] et **118.** *Recueil des historiens de la France. Obituaires* [1985->]

B2. Personnes

Dictionnaires

119. *Biographie universelle ancienne et moderne*, éd. Louis-Gabriel MICHAUD, Paris-Leipzig : Thoinier Desplaces-Brockhaus, 1843–1865, 45 vol. [reproduction sur microfiches en 1983] (<https://catalogue.bnf.fr/ark:/12148/cb37291381f>)

120. *Nouvelle biographie universelle, depuis les temps les plus reculés jusqu'à nos jours*, éd. Ferdinand HOEFER, Paris : Firmin-Didot, 46 vol. [Réimpr. Copenhague, 1863 ; la numérisation sur Gallica commence au t. X] (<https://catalogue.bnf.fr/ark:/12148/cb42645883j>)

121. CHEVALIER (Ulysse), *Répertoire des sources historiques du Moyen Âge : bio-bibliographie*, 2^e éd., Paris : Picard, 1907, 2 vol. (<https://catalogue.bnf.fr/ark:/12148/cb402347021>)

122. *Dictionnaire de biographie française*, éd. Jules BALTEAU, Jean-Charles ROMAN D'AMAT, Henri TRIBOUT DE MOREMBERT, Marius BARROUX, Jean-Pierre LOBIES, Roger LIMOUZIN-LAMOTHE, Michel PRÉVOST et Yves CHIRON, Paris : Letouzey et Ané [1933-> ; paru jusqu'à « Leyris d'Espoumons » (t. 22, fasc. 130, 2020). Parfois désigné comme « Roman d'Amat », du nom de l'un de ses éditeurs] ; **123.** *Dictionnaire de biographie française : supplément*, éd. Béatrice WATTEL, Paris : Letouzey et Ané [2009-> ; paru jusqu'à « Bazin » (t. 1, fasc. 2, 2014)]

124. *Die deutsche Literatur des Mittelalters. Verfasserlexikon*, éd. Gundolf KEIL, Kurt RUH, Werner SCHRÖDER, Burghart WACHINGER, Franz Josef WORSTBROCK, Kurt ILLING et Christine STÖLLINGER-LÖSER, 2^e éd., Berlin : De Gruyter, 1978–2008, 14 vol. [1^e éd. par Wolfgang STAMMLER et Karl LANGOSCH, 5 vol., Berlin-Leipzig, 1933-1955 ; les deux éd. peuvent être désignées respectivement par les abréviations « VL1 » et « VL2 »]. À compléter, pour le vieil haut-allemand et le vieux-saxon par **125.** *Althochdeutsche und altsächsische Literatur*, éd. Rolf BERGMANN, Berlin : De Gruyter, 2013 (De Gruyter Lexikon) [Reprise et mise à jour des articles correspondants de *Die Deutsche Literatur des Mittelalters. Verfasserlexikon*], pour l'humanisme par **126.** *Deutscher Humanismus 1480-1520*, éd. Franz Josef WORSTBROCK, Berlin : De Gruyter, 2009–2014, 3 vol. et pour les périodes suivantes par **127.** *Frühe Neuzeit in Deutschland 1520-1620. Literaturwissenschaftliches Verfasserlexikon*, éd. Wilhelm KÜHLMANN, Jan-Dirk MÜLLER, Michael SCHILLING, Johann Anselm STEIGER et Friedrich VOLLHARDT, Berlin : De Gruyter, 2011–2018, 7 vol. [Peut être désigné sous l'abréviation VL16] et **128.** *Frühe Neuzeit in Deutschland. 1620-1720. Literaturwissenschaftliches Verfasserlexikon*, éd. Stefanie AREND, Bernhard JAHN, ROBERT JÖRG, Robert SEIDEL, Johann Anselm STEIGER, Stefan TILG et Friedrich VOLLHARDT, Berlin : De Gruyter [2018->, 4 vol. parus. Peut être désigné sous l'abréviation « VL17 »]. Tous ces instruments sont repris dans une base de données commerciale : **129.** *Verfasserdatenbank* [2012->]

Encyclopédie sur les textes médiévaux qui furent écrits sur le territoire de l'Allemagne, en latin et en allemand, et sur la réception des textes antiques et médiévaux en langue allemande.

130. *Dizionario biografico degli Italiani*, Rome : Istituto della Enciclopedia italiana (Treccani), 1925–2020, 100 vol. (75 vol.) [Peut être désigné sous l'abréviation « DBI »] (<https://www.treccani.it/biografico/index.html>)

131. *Biographie nationale [de Belgique]*, Bruxelles : Thiry-Van Buggenhoudt-Bruylant, 1866–1938, 27 vol. (<https://academieroyale.be/fr/la-biographie-nationale-volumes/>), suivi de **132.** *Biographie nationale [de Belgique]. Suppléments*, Bruxelles : Bruylant, 16 vol. (<https://academieroyale.be/fr/la-biographie-nationale-volumes/>) et de **133.** *Nouvelle biographie nationale [de Belgique]*, Bruxelles : Académie royale des sciences, des lettres et des beaux-arts de Belgique [1988-> ; paru jusqu'à « Vigneron » (t. 15; 2020)] (<https://academieroyale.be/fr/la-biographie-nationale-volumes/>). Les entrées des volumes numérisés (actuellement jusqu'au volume de 2010) sont accessibles à l'adresse <https://academieroyale.be/fr/la-biographie-nationale-personnalites/>

134. *Oxford Dictionary of National Biography*, éd. H.G.C. MATTHEW, Brian HARRISON, Lawrence GOLDMAN et David CANNADINE, Oxford : Oxford university Press, 61 vol. [2004-> ; mises à jour et parutions régulières de suppléments. Version en ligne à l'adresse donnée ci-dessous, accès payant, mais qui permet en l'état de trouver les entrées, la lecture des articles étant soumise à licence.] (<https://www.oxforddnb.com/>)

Il prend la suite de **135.** *Dictionary of National Biography*, Londres : Stephen-Sidney Lee, 1885–1900, 63 vol. [Outre la numérisation sur Wikisource, il en existe une sur archive.org ; voir l'article correspondant de Wikipédia pour des liens, ainsi que pour les 11 vol. de suppléments et la 2^e éd.] (https://en.wikisource.org/wiki/Dictionary_of_National_Biography,_1885-1900)

136. AUBERT DE LA CHESNAYE DES BOIS (François-Alexandre) et BADIER (Jacques), *Dictionnaire de la noblesse, comprenant les généalogies, l'histoire et la chronologie des familles nobles de France*, 3^e éd., Paris : Schlesinger, 1863–1876, 10 vol. [Reprise augmentée de la 1^e et de la 2^e éd. des années 1770-1786, ; réimpr. en 1969, 1980, publ. électroniques sur CD et DVD en 2002 et 2007. Une numérisation de la 2^e éd. est disponible sur archive.org] (<https://catalogue.bnf.fr/ark:/12148/cb34209079q>)

Voir aussi les dictionnaires généalogiques ci-dessous.

Listes ecclésiastiques

137. GAMS (Pius Bonifacius), *Series episcoporum Ecclesiae catholicae*, Ratisbonne : Manz, 1873–1886 [Réimpr. Graz, 1957] (<https://archive.org/details/seriesepiscoporu00gamsuoft>)

138. EUBEL (Konrad), VAN GULIK (Wilhelm), GAUCHAT (Patrick), RITZLER (Remigius) et SEFRIN (Firminus), *Hierarchia catholica medii [et recentioris] aevi sive summorum pontificum, S.R.E. cardinalium, ecclesiarum antistitum series*, Münster-Padoue : Regensbergsche Buchhandlung-Il messaggero di S. Antonio, 1913–1957, 6 vol. [Réimpr. des t. I-IV, Padoue, 1960. T. I : 1198-1431, t. II : 1431-1503, t. III : xvi^e siècle, t. IV : 1592-1667, t. V : 1667-1730, t. VI : 1730-1799] (<https://archive.org/search?query=Hierarchia%20catholica%20medii>)

139. *Gallia christiana in provincias ecclesiasticas distributa*, Paris : Imprimerie royale-Firmin-Didot, 1715–1865, 16 vol. [L'entreprise, devenue canonique, de 1715 a connu des prémices en 1626 et 1656, et une interruption après 1785 suivie d'une reprise en 1856-1865 ; réimpr. Farnborough, 1970. L'article correspondant de Wikipédia donne des liens vol. par vol. vers les numérisations par Google Books] (https://fr.wikipedia.org/wiki/Gallia_Christiana)

140. ALBANÈS (Joseph Hyacinthe), *Gallia christiana novissima*, éd. Ulysse CHEVALIER, Montbéliard-Valence : Hoffmann-Imprimerie valentinoise, 1899–1920, 7 vol. [Seuls 7 vol. sont parus, qui

concernent la Provence. Tant la BnF que archives.org ont numérisé les trois premiers t.] (<https://catalogue.bnf.fr/ark:/12148/cb38949453q>)

141. *Fasti Ecclesiae Gallicanae. Répertoire prosopographique des évêques, dignitaires et chanoines de France de 1200 à 1500* [1996-> ; sous la dir. d'Hélène MILLET puis de Thierry PÉCOUT. Le site internet correspondant ne donne pas de numérisation des publications, mais fournit des outils qui peuvent être utiles] (<https://fasti.huma-num.fr/>)

- T. 1 : *Diocèse d'Amiens*, par Pierre DESPORTES et Hélène MILLET, 1996.
- T. 2 : *Diocèse de Rouen*, par Vincent TABBAGH, 1998.
- T. 3 : *Diocèse de Reims*, par Pierre DESPORTES, 1998.
- T. 4 : *Diocèse de Besançon*, par Henri HOURS, 1999.
- T. 5 : *Diocèse d'Agen*, par Fabrice RYCKEBUSCH, 2001.
- T. 6 : *Diocèse de Rodez*, par Matthieu DESACHY, 2002.
- T. 7 : *Diocèse d'Angers*, par Jean-Michel MATZ et François COMTE, 2003.
- T. 8 : *Diocèse de Mende*, par Philippe MAURICE, 2004.
- T. 9 : *Diocèse de Sées*, par Pierre DESPORTES, Jean-Pascal FOUCHÉ, Françoise LODDÉ et Laurent VALLIÈRE, 2005
- T. 10 : *Diocèse de Poitiers*, par Laurent VALLIÈRE, 2008
- T. 11 : *Diocèse de Sens*, par Vincent TABBAGH, 2010
- T. 12 : *Diocèse d'Autun*, par Jacques MADIGNIER, 2010
- T. 13 : *Diocèse de Bordeaux*, par Françoise LAÏNÉ, 2012
- T. 14 : *Diocèse de Châlons-en-Champagne*, par Sylvette GUILBERT, 2015
- T. 15 : *Diocèse de Chalon-sur-Saône*, par Jacques MADIGNIER, 2016
- T. 16 : *Diocèse d'Auxerre*, par Vincent TABBAGH, 2016
- T. 17 : *Diocèse de Toul*, par Pierre PÉGEOT et MMathias BOUYER, 2017
- T. 18 : *Diocèse du Mans*, par Jean-Michel MATZ, 2018
- T. 19 : *Diocèse de Narbonne*, par Benoît BROUNS, Jean-Michel MATZ et Laurent VALLIÈRE, 2019
- T. 20 : *Diocèse d'Évreux*, par Vincent TABBAGH, 2020
- T. 21 : *Diocèse de Clermont*, par Henri HOURS, 2021
- T. 22 : *Diocèse de Mâcon*, par Jacques MADIGNIER, 2022
- T. 23 : *Diocèse de Troyes*, par Sandrine LEGENDRE, 2023

Personnel de l'administration royale

142. DUPONT-FERRIER (Gustave), *Gallia regia ou état des officiers royaux des bailliages et des sénéchaussées de 1328 à 1515*, Paris : Imprimerie nationale, 1942–1966, 6 vol. [Pas de tables générales ; 1 fasc. de table des matières et d'index géographique par Françoise LEHOUX]

143. ORNATO (Monique), *Dictionnaire des charges, emplois et métiers relevant des institutions monarchiques en France aux XIV^e et XV^e siècles*, Paris : CNRS Éditions, 1975

SECTION DE CODICOLOGIE DE L'IRHT : fichiers de copistes, possesseurs de manuscrits et bibliothèques anciennes (estimé à 350 000 fiches), dossiers d'inventaires anciens de bibliothèques (un millier) : reproduction des documents et édition ; des fichiers annexes, notamment un fichier de titres permettant d'identifier les mentions portées dans les inventaires médiévaux ; un fichier héraldique qui permet d'identifier les anciens possesseurs à partir des armes, devises ou emblèmes figurant sur certains manuscrits. Fermés en 2005, les fichiers papier sont toujours

consultables à la bibliothèque de l'IRHT. Ces données sont de plus en plus disponibles, avec celles des travaux qui ont suivi, dans la base de données **144. Bibale** (<https://bibale.irht.cnrs.fr/>)

C. IDENTIFIER LES TEXTES

C1. Méthodologie générale

145. *Identifier sources et citations*, éd. Jacques BERLIOZ, Turnhout : Brepols, 1994 (L'atelier du médiéviste, 1)

146. SHARPE (Richard), *Titulus. Identifying medieval Latin texts : an evidence-based approach*, Turnhout : Brepols, 2003 [Trad. italienne par Marco PALMA sous le titre *I manoscritti come fonte per l'identificazione dei testi mediolatini*, Rome, 2005]

Contient une abondante bibliographie commentée d'ouvrages de référence

147. VAUCHEZ (André) et CABY (Cécile), *L'histoire des moines, chanoines réguliers et frères mendiants au Moyen Âge : sources et méthodes*, Turnhout : Brepols, 2002 (L'atelier du médiéviste, 9)

Un chapitre est consacré aux auteurs de ces milieux religieux, avec un dernier état de la bibliographie.

C2. Incipitaires

Généraux

148. *In Principio : incipitaire des textes latins* [1992-> ; accès en ligne payant ou institutionnel] (www.brepolis.net)

A pour objet l'identification des œuvres latines de l'Antiquité à la Renaissance ou le repérage des manuscrits qui les transmettent, d'après les premiers mots du texte. Contient les fichiers d'incipit de l'IRHT depuis sa fondation en 1937, de la Hill Monastic Manuscript Library de Colledgeville (MN), de la **10. Bibliographie annuelle du Moyen Âge tardif...** [cf. supra]. Plus d'un million d'incipits. Mises à jour annuelles.

149. *Repertorium initiorum manuscriptorum Medii Aevi*, éd. Jacqueline HAMESSE et Slavomir SZYLLER, Turnhout : Brepols, 2007–2011, 4 vol. (Textes et études du Moyen Âge, 42)

Pour les textes **romans**, base **150. Jonas. Répertoire des textes et des manuscrits médiévaux d'oc et d'oïl** (<https://jonas.irht.cnrs.fr/>)

Spécialisés

151. *Analecta hymnica Medii Aevi*, éd. Guido Maria DREVES et Clemens BLUME, Leipzig : Reisland, 1886–1922, 55 vol. [Plus 3 vol. d'index : *Register*, éd. Max LÜTOLF, Berne-Munich, 1978] (<https://www.musmed.fr/CMN/tableAH.htm>)

Ce vaste recueil est une édition de textes liturgiques rimés et versifiés. Ses index (*Register*) peuvent être utilisés comme incipitaire en complément de CHEVALIER [voir *infra*] pour les hymnes.

152. BLOOMFIELD (Morton W.), GUYOT (Bertrand-Georges), HOWARD (Donald R.) et KABEALO (Thyra B.), *Incipits of Latin Works on the Virtues and Vices, 1100-1500 A.D. Including a Section of Incipits of*

Works on the Pater Noster, Cambridge (Massachusetts) : The Mediaeval Academy of America, 1979 et 1983. NEWHAUSER (Richard G.) et BEJCY (István P.), *A Supplement to Morton W. Bloomfield et al., « Incipits of Latin Works on the Virtues and Vices, 1100-1500 A.D. »*, Turnhout : Brepols, 2008

154. THORNDYKE (Lynn) et KIBRE (Pearl), *A Catalogue of Incipits of Mediaeval Scientific Writings in Latin*, 2^e éd., Cambridge (Massachusetts) : The Mediaeval Academy of America, 1963 [Suppléments à cette édition révisée dans *Speculum*, t. 40, 1965, p. 116-122, et t. 43, 1968, p. 78-114]
155. SCHALLER (Dieter), KÖNSGEN (Ewald), TAGLIABUE (John) et KLEIN (Thomas), *Initia carminum latinorum saeculo undecimo antiquiorum : bibliographisches Repertorium für die lateinische Dichtung der Antike und des früheren Mittelalters*, Göttingen : Vandenhoeck & Ruprecht, 1977–2005, 2 vol. [Second volume de suppléments publié par Thomas KLEIN]
156. *Initia carminum ac versuum medii aevi posterioris latinorum. Alphabetisches Verzeichnis der Versanfänge mittellateinischer Dichtungen*, éd. Hans WALTHER, 2^e éd., Göttingen : Vandenhoeck & Ruprecht, 1969 (Carmina Medii Aevi posterioris Latina, 1.1) [Travaux préliminaires d'Alfons HILKAS]
157. *Proverbia sententiaeque latinitatis medii aevi. Lateinische Sprichwörter und Sentenzen des Mittelalters in alphabetischer Anordnung*, éd. Hans WALTHER et Paul Gerhard SCHMIDT, Göttingen : Vandenhoeck & Ruprecht, 1963–1986, 9 vol. (Carmina Medii Aevi posterioris Latina, 2) [Les 3 derniers vol. par Paul Gerhard Schmidt sous le titre *Proverbia sententiaeque Latinitatis Medii ac recentioris aevi*]
158. LÅNGFORS (Arthur), *Les incipit des poèmes français antérieurs au XVI^e siècle. Répertoire bibliographique établi à l'aide des notes de M. Paul Meyer*, Paris : Champion, 1917 [Réimpr. postérieures] (<https://archive.org/details/lesincipitdespo01lnooft/page/ii/mode/2up>)
Par « poèmes », l'auteur entend tous les textes en vers.
159. CHEVALIER (Ulysse), *Repertorium hymnologicum : catalogue des chants, hymnes, séquences, tropes en usage dans l'église latine depuis les origines jusqu'à nos jours*, Louvain : Imprimerie Lefèvre, 1892–1921, 6 vol. (<https://archive.org/search?query=repertorium+hymnologicum>)
160. SONET (Jean), *Répertoire d'incipits de prières en ancien français*, Genève : Droz, 1956 (Publications romanes et françaises, 54) ; et ses suppléments :
- 161. SINCLAIR (Keith V.), *French Devotional Texts of the Middle Ages : a Bibliographic Manuscript Guide*, Westport (Connecticut) : Greenwood Press, 1979 [Parution en 1982 et 1988 d'un « first » et d'un « second supplement »]
 - 162. RÉZEAU (Piere), *Répertoire d'incipit de prières françaises à la fin du Moyen Âge : addenda et corrigenda aux répertoires de Sonet et Sainclair, nouveaux incipits*, Genève : Droz, 1986 (Publications romanes et françaises, 174)
 - 163. RÉZEAU (Piere), *Les prières aux saints en français à la fin du Moyen Âge*, Genève : Droz, 1982–1983, 2 vol. (Publications romanes et françaises, 163, 166) [1^{er} vol. : *Les prières à plusieurs saints* ; 2nd vol. : *Les prières à un saint particulier et aux anges, glossaires et tables*]

C3. Concordances bibliques

Le plus commode est d'utiliser la base sur CD-Rom et en ligne issue du CLCLT (désormais LLT, voir *infra*), qui contient le texte de la Vulgate, ou des sites Web tels que **164. Bible Gateway** (<https://www.biblegateway.com/>) (bible interrogeable en de très nombreuses langues et en plusieurs versions).

Pour la Bible hébraïque : **165. Responsa - Bar Ilan** [CD-ROM, puis clé USB, ou en ligne sur abonnement (<https://www.responsa.co.il/home.fr.aspx>)], disponible à la section hébraïque de l'IRHT ; vaste rassemblement de textes autour de la Bible et du Talmud. D'autres ressources sont : **166. Sefaria. A Living Library of Torah Texts Online** (<https://www.sefaria.org/texts>) ; **167. Alhatorah. Re-envisioning the Way Torah Can Be Studied and Taught** (<https://alhatorah.org/>) ; ou encore **168. Racines. Édition bilingue, hébreu-latin, du Sefer ha-shorashim**, éd. Judith KOGEL (<https://editions.irht.cnrs.fr/racines>)

169. MANDELKERN (Solomon), *Veteris Testamenti concordantiae Hebraicae atque Chaldaicae*, Leipzig : Veit, 1896 [Nombr. réimpr.] (<https://archive.org/details/veteristestament0000mand/>)

170. FISCHER (Boniface), *Novae concordantiae bibliorum sacrorum iuxta Vulgatam versionem critice editam*, Stuttgart : Frommann-Holzboog, 1977, 5 vol.

171. DUTRIPON (François-Pascal), *Vulgatae editionis Bibliorum sacrorum concordantiae*, 8^e éd., Paris : Bloud et Barral, 1880 [1^e éd. 1838, nombreuses réimpr. et numérisations] (<https://gallica.bnf.fr/ark:/12148/bd6t5383979z>)

172. MORARD (Martin), « Les éditions de la Bible latine : orientations bibliographiques », Billet de carnet de recherche, dans *Sacra Pagina. Gloses et commentaires de la Bible latine au Moyen Âge*, 11 octobre 2017 (<https://big.hypotheses.org/771>)

173. MORARD (Martin), « Petite bibliographie de la Bible glosée », Billet de carnet de recherche, dans *Sacra Pagina. Gloses et commentaires de la Bible latine au Moyen Âge*, 12 avril 2018 (<https://big.hypotheses.org/1140>)

C4. Bibliographies de littérature latine

88. SECTION LATINE DE L'IRHT : importante documentation cumulative répartie en divers fichiers manuels (bibliographie par auteurs et œuvres ; bibliographie des manuscrits par lieux de conservation, fonds et cotes ; textes classés par incipit ; manuscrits classés par auteurs et œuvres – seule la bibliographie par lieux, fonds et cotes jusque 1990 environ est actuellement consultable au Campus Condorcet).

La base **174. Fama. Œuvres latines médiévales à succès**, éd. Pascale BOURGAIN, Francesco SIRI et Dominique STUTZMANN [Base de données] (<http://fama.irht.cnrs.fr/>) Août 2017 : 1552 fiches d'œuvres et 19525 fiches de manuscrits.

Répertoires d'auteurs latins médiévaux

175. DEKKERS (Eligius) et GAAR (Émile), *Clavis Patrum Latinorum*, 3^e éd., Turnhout : Brepols, 1995 [Jusqu'à la mort de Bède ; 1^e éd. dans *Sacris erudiri*, t. 3, 1951]

- 176.** MACHIELSEN (Johan), *Clavis Patristica Pseudepigraphorum Medii Aevi*, Turnhout : Brepols, 1990–2004, 5 vol. (Corpus Christianorum. Claves)
- 177.** JULLIEN (Marie-Hélène) et PERELMAN (Françoise), *Clavis des auteurs latins du Moyen Âge. Territoire français, 735-987*, Turnhout : Brepols (Corpus Christianorum. Claves) [1994->] :
- T. 1 : A-E, Turnhout, Brepols, 1994.
 - T. 2 : Alcuin, Turnhout, Brepols, 1999.
 - T. 3 : Faof-Hilduin, Turnhout, Brepols, 2010.
 - T. 4 : Hincmar de Laon et Hucbald de Saint-Amand, Turnhout, Brepols, 2015.
- 178.** *Clavis scriptorum Latinorum Medii Aevi. Auctores Italiae (700-1000)*, éd. Bendetta VALTORTA, Florence : SISMELE - Ed. del Galluzzo, 2006
- 179.** *A Bibliography of Celtic-Latin Literature, 400-1200*, éd. Michael LAPIDGE et Richard SHARPE, Dublin : Royal Irish Academy, 1985 (Dictionary of Medieval Latin from Celtic Sources. Ancillary Publications, 1)
- 180.** SHARPE (Richard), *A Handlist of the Latin Writers of Great Britain and Ireland before 1540, with Additions and Corrections*, 2^e éd., Turnhout : Brepols, 2001 (Publications of the Journal of Medieval Latin, 1) [1^e éd. Turnhout, 1997]
- 181.** *Repertorium biblicum Medii Aevi*, éd. Friedrich STEGMÜLLER et Klaus REINHARDT, Madrid : Instituto Francisco Suárez, 1950–1989, 11 vol. [Suit une 1^e éd. dans les années 1940 ; certains vol. ont fait l'objet de deux éd. entre 1950-1989] (<https://www.repbib.uni-trier.de/cgi-bin/rebihome.tcl>)
- 182.** GLORIEUX (Palémon), *Répertoire des maîtres en théologie de l'Université de Paris au XIII^e siècle*, Paris : Vrin, 1933, 2 vol. (Études de philosophie médiévale, 17-18)
- 183.** SCHNEYER (Johannes Baptist), *Repertorium der lateinischen Sermones des Mittelalters für die Zeit von 1150-1350*, Münster : Aschendorff, 1969–1990, 11 vol. (Beiträge zur Geschichte der Philosophie und Theologie des Mittelalters, 43) ; complété par : **184.** SCHNEYER (Johannes Baptist), *Repertorium der lateinischen Sermones des Mittelalters für die Zeit von 1350-1500*, éd. Ludwig HÖDL et Wendelin KNOCH, Münster : Aschendorff, 2001 [Sur CD-ROM]
- 185.** *Repertorium commentariorum in Sententias Petri Lombardi*, éd. Friedrich STEGMÜLLER, Würzburg : Schöningh, 1947, 2 vol. ; avec index des incipit et des explicit.
- 186.** *Bibliotheca hagiographica latina antiquae et mediae aetatis*, Bruxelles : Société des Bollandistes, 1898–1901, 2 vol. (Subsidia hagiographica, 6) [Couramment abrégé « BHL »] (<https://catalogue.bnf.fr/ark:/12148/cb33266571q>) ; Avec des suppléments : **187.** *Bibliotheca hagiographica latina antiquae et mediae aetatis. Supplementum*, éd. Albert PONCELET, Bruxelles : Société des Bollandistes, 1911 (Subsidia hagiographica, 12) (<https://archive.org/details/bibliothecahagio00boll>) et **188.** *Bibliotheca hagiographica latina antiquae et mediae aetatis. Novum supplementum*, éd. Henryk FROS, Bruxelles : Société des Bollandistes (Subsidia hagiographica, 70)

[En ligne] (Index analytique des Catalogues de manuscrits hagiographiques latins publiés par les Bollandistes) <http://bhlms.fltr.ucl.ac.be/>

- 189.** KAEPELI (Thomas), *Scriptores ordinis Praedicatorum Medii Aevi*, Rome : Istituto storico domenicano, 1970–1993, 4 vol.
- 190.** WADDING (Luke), *Scriptores ordinis Minorum, quibus accessit syllabus illorum qui ex eodem ordine pro fide Christi fortiter occubuerunt : priores atramento, posteriores sanguine Christianam religionem asseruerunt*, 1^{re} éd., Rome : Alberto Tani, 1650 [Rééd. Rome, 1906, ayant fait l'objet d'un fac-sim., Bologne, 1978] ; supplément : **191.** SBARAGLIA (Giovanni Giacinto), *Supplementum et castigatio ad Scriptores trium ordinum S. Francisci a Waddingo aliisve descripto*, 1^{re} éd., Rome : Contedini, 1806 [Parution posthume ; rééd. Rome, 1908-1921, 1936, et réimpr. de ces rééd. Rome, 1978] (<https://www.digitale-sammlungen.de/en/view/bsb10633330>)
- 192.** CALMA - *Compendium auctorum Latinorum Medii Aevi* (<http://www.mirabileweb.it/>), consultable avec nombre d'autres ressources, telle que **193.** BISLAM - *Bibliotheca scriptorum Latinorum Medii recentiorisque Aevi / Repertory of Medieval an Renaissance Latin Authors* (www.mirabileweb.it) sur le portail de ressources Mirabile, qui agrège notamment un certain nombre de bases de données de manuscrits dont les données sont accessibles sans inscription payante, d'autres informations en requérant une.
- 194.** WEIJERS (Olga) et CALMA (Monica), *Le travail intellectuel à la Faculté des Arts de Paris : textes et maîtres (ca. 1200-1500)*, Turnhout : Brepols, 1994–2012, 9 vol. (*Studia artistarum*, 1, 3, 6, 9, 11, 13, 15, 25, 33)

Histoires littéraires et instruments de travail divers

- 195.** MANITIUS (Max), *Geschichte der lateinischen Literatur des Mittelalters*, Munich : Beck, 3 vol. (<https://archive.org/search?query=creator%3A%22Manitius%2C+Max%2C+1858-1933%22>)
- 196.** SCHANZ (Martin), HOSIUS (Carl) et MÜLLER (Iwan von), *Geschichte der römischen Literatur bis zum Gesetzgebungswerk des Kaisers Justinian*, 2^e-4^e éd., Munich : Beck, 1914–1935, 5 vol. (*Handbuch der Altertumswissenschaft*, 8) [Rééd. augm. variant selon les vol. ; plusieurs réimpr., par ex. en 1959] (<https://archive.org/search?query=creator%3A%22Schanz%2C+Martin+von%2C+1842-1914%22>)
- 197.** *Nouvelle histoire de la littérature latine* [1993-> ; trad. française du *Handbuch der lateinischen Literatur der Antike* qui remplace la *Geschichte der römischen Literatur* de Schanz et al.], vol. parus : **198.** *La littérature de l'époque archaïque. Des origines à la mort de Sylla. La période pré-littéraire et l'époque de 240 à 78 av. J.-C.*, éd. Werner SUERBAUM, trad. Gérard FREYBURGER et François HEIM, Turnhout : Brepols, 2014 (*Nouvelle histoire de la littérature latine*, 1), **199.** *L'âge de transition : de la littérature romaine à la littérature chrétienne, de 117 à 284 après J.-C.*, éd. Klaus SALLMANN, trad. François HEIM, Turnhout : Brepols, 2000 (*Nouvelle histoire de la littérature latine*, 4) ; **200.** *Restauration et renouveau. La littérature latine de 284 à 374 après J.-C.*, éd. Reinhart HERZOG, Turnhout : Brepols, 1993 (*Nouvelle histoire de la littérature latine*, 5)
- 201.** WATTENBACH (Wilhelm), *Deutschlands Geschichtsquellen im Mittelalter. Vorzeit und Karolinger*, éd. Wilhelm LEVISON, Heinz LÖWE et Rudolf BUCHNER, Weimar : Böhlau, 1952–1990, 7 vol. [7^e vol. de suppl. par Rolf Buchner en 1953 : *Die Rechtsquellen*] ; révision et refonte de **202.** WATTENBACH (Wilhelm), *Deutschlands Geschichtsquellen im Mittelalter bis zur Mitte des dreizehnten Jahrhunderts*, 6^e éd., Berlin : Hertz, 1893–1894 (<https://www.digitale-sammlungen.de/en/search?filter=volumes%3A%22bsb11158670%2FBV007977206%22>), tout comme **203.** WATTENBACH (Wilhelm), *Deutschlands Geschichtsquellen im Mittelalter : die Zeit der*

Sachsen und Salier, éd. Robert HOLTZMANN et Franz-Josef SCHMALE, Cologne : Böhlau, 1967–1971, 3 vol.

BRUNHÖLZL (Franz), *Geschichte der lateinischen Literatur des Mittelalters* :

- **204.** BRUNHÖLZL (Franz), *Von Cassiodor bis zum Ausklang der karolingischen Erneuerung*, Munich-Leyde : Fink-Brill, 1975 (*Geschichte der lateinischen Literatur des Mittelalters*, 1) (https://digi20.digitale-sammlungen.de/de/fs1/object/display/bsb00049324_00001.html)
- **205.** BRUNHÖLZL (Franz), *Die Zwischenzeit vom Ausgang des karolingischen Zeitalters bis zur Mitte des elften Jahrhunderts*, Leyde : Brill, 1992 (*Geschichte der lateinischen Literatur des Mittelalters*, 2)

Pour la traduction française, voir :

206. BRUNHÖLZL (Franz), *Histoire de la littérature latine du Moyen Âge*, trad. Henri ROCHAIS, Turnhout : Brepols, 1990–1996, 2 vol. [Compléments bibliogr. Jean-Paul BOUHOT]

207. BUCHWALD (Wolfgang), HOHLWEG (Armin) et PRINZ (Otto), *Dictionnaire des auteurs grecs et latins de l'Antiquité et du Moyen Âge*, trad. Jean Denis BERGER et Jacques BILLEN, Turnhout : Brepols, 1991

Collections de textes

208. *Monumenta Germaniae Historica* [1826-> ; couramment abrégé en MGH ; les diverses sous-séries ont aussi leurs abréviations spécifiques] (<https://www.dmgh.de/index.htm>). Voir aussi le site de l'institut correspondant : <https://www.mgh.de/de>

209. *Patrologiae cursus completus, Series Latina*, éd. Jacques-Paul MIGNE, 1841–1864 [Souvent désigné sous les noms de « Patrologie latine », « PL » ou « Migne ». 221 vol. avec des suppléments] (<https://patristica.net/latina/>)

Édition des écrits des Pères de l'Église et d'auteurs antérieurs au XIII^e siècle. Voir aussi le site *Catholica omnia* et surtout ci-dessous le *Corpus Corporum*. Une base de données sur CD-ROM en avait été tirée par Chadwyck-Healey, qui est actuellement en accès payant sur ProQuest.

210. *Corpus Christianorum. Series Latina* [1953-> ; textes de Tertullien à Bède. Couramment abrégé CCSL]

211. *Corpus Christianorum. Continuatio medievalis* [1971-> ; pour les textes postérieurs à Bède. Couramment abrégé CCCM]

212. *Cetedoc Library of Christian Latin Texts* [CD-ROM, puis base en ligne en accès payant ; abrégé CLCLT, puis LLT] (<https://www.brepols.net/series/LLT-O>)

Contient la quasi-totalité des volumes publiés dans le *Corpus Christianorum, Series Latina* et *Continuatio Mediaevalis*, plus d'autres œuvres prises, soit dans le *Corpus Scriptorum Ecclesiasticorum Latinorum* de Vienne, soit dans la *Patrologia Latina*, soit dans d'autres éditions ; comprend notamment les œuvres complètes d'Augustin, de Jérôme (dont la Vulgate), de Grégoire le Grand, de Bernard de Clairvaux, les *Etymologiae* d'Isidore de Séville.

- 213.** *Corpus Corporum*, éd. Philipp ROELLI [Basé à l'université de Zürich ; compile plusieurs très gros corpus de textes latins antiques et médiévaux] (<https://mlat.uzh.ch/home>)
- 214.** *Acta sanctorum quotquot orbe coluntur...collegit...Iohannes Bollandus*, Bruxelles, Anvers, 1643–1940, 67 vol. (<http://www.patristique.org/Acta-sanctorum.html>)
Publication des vies de saints dans l'ordre du calendrier. Publication sur CD-Rom par Chadwyck-Healey, 2002, actuellement en base de données en ligne par ProQuest, accessible à la Bibliothèque de la Sorbonne, à la BnF et à l'Humathèque du Campus Condorcet. La plupart des volumes sont en ligne
- 215.** *Corpus Scriptorum Ecclesiasticorum Latinorum* [1866-> ; collection publ. successivement à Vienne, Prague, Leipzig, souvent abrégée CSEL]
- 216.** *Index Thomisticus*, éd. Roberto BUSA [1949-> ; publ. sur CD-ROM en 1989, puis sur le site du *Corpus Thomisticum* en 2005] (<https://www.corpusthomisticum.org/it/index.age>)
Contenu : œuvres complètes de Thomas d'Aquin d'après diverses éditions, plus 61 autres œuvres associées ; 21 000 lemmes pour interroger les 8,75 millions de mots du corpus de saint Thomas.
- 217.** *Corpus Thomisticum*, 2000–2019 [Corpus en ligne d'édition de textes et de riches instruments de travail autour de l'œuvre de saint Thomas d'Aquin] (<https://www.corpusthomisticum.org/>)
- 218.** *Archive of Celtic Latin literature*, 2007 [Souvent abrégé en ACLL ; actuellement sous forme de base en ligne payante après une publication sur CD-ROM en 1994-1995] (<https://www.brepols.net/series/acll-o>)
Contenu : le corpus entier de la littérature latine celtique (textes scolastiques, hagiographiques, théologiques, canoniques, historiques...) depuis 400 jusqu'à 1200 (env. 1300 textes).
- 219.** MASTANDREA (Paolo) et TESSAROLO (Luigi), *Poetria Nova 2. A CD-Rom of latin medieval poetry, 650-1250 A.D. with a gateway to classical and late antiquity texts (second edition, revised and expanded)*, Florence : SISMELE-Edizioni del Galluzzo, 2010
300 000 vers interrogeables. Recherche par mots isolés, parties de mots, groupes de mots ; dans une œuvre, un auteur, un genre littéraire ou sur l'ensemble des données. Comprend aussi : la poésie latine de l'Antiquité, d'Ennius à Venance Fortunat et Eugène de Tolède (milieu du VII^e siècle), sauf le théâtre de l'époque archaïque.
- 220.** *Phi. Classical Latin texts. A Resource Prepared by the Packard Humanities Institute* [Fait suite à *Phi. Latin CD-ROM*] (<https://latin.packhum.org/>)
Textes d'auteurs classiques latins.
- 221.** *SourcEncyMe. Sources des encyclopédies médiévales, corpus annoté*, éd. Isabelle DRAELANTS (<http://sourcencyme.irht.cnrs.fr/>)
Corpus des encyclopédies médiévales, avec identification progressive de leurs sources.
- Voir également, pour les manuscrits scientifiques, la bibliographie de **222.** VENTURA (Iolanda), « Manuscrits scientifiques, outils de travail », dans *Le carnet de l'institut de recherche et d'histoire des textes*, 30 mars 2022 (<https://irht.hypotheses.org/742>)

C5. Bibliographies de littérature française

SECTION ROMANE DE L'IRHT : Toute recherche peut commencer par le *Dictionnaire des lettres françaises*, (voir ci-dessous) et par la base de données **150. Jonas...** [cf. supra]. En complément de toutes les références bibliographiques ci-dessous, on consultera également **223. « Ou grant livraire »** [Carnet de recherche de la section romane de l'IRHT] (<https://romane.hypotheses.org/>) à la rubrique « signets ».

224. BOSSUAT (Robert), *Manuel bibliographique de la littérature française du Moyen Âge*, Paris : Librairie d'Argences, 1951 [Rééd. 1971 avec les deux suppléments de 1955 et 1961]

Bibliographie sélective et critique des ouvrages parus avant 1949. Suppléments :

225. BOSSUAT (Robert), *Manuel bibliographique de la littérature française du Moyen-Âge. Second supplément*, Paris, France : Librairie d'Argences, 1961 (Bibliothèque Elzévirienne. Nouvelle série. Études et documents) ; **226.** *Manuel bibliographique de la littérature française du Moyen-Age. Premier supplément*, Paris, France : Librairie d'Argences, 1955 (Bibliothèque Elzévirienne. Nouvelle série. Études et documents)

227. MONFRIN (Jacques) et VIELLIARD (Françoise), *Manuel bibliographique de la littérature française du Moyen-âge de Robert Bossuat. Troisième supplément*, Paris, : CNRS Éditions, 1986, 2 vol.

228. *Bibliographie d'histoire littéraire française. Bibliographie der französischen Literaturwissenschaft*, éd. Otto KLAPP et Astrid KLAPP-LEHMANN [1960-> ; couramment abrégé en « Klapp »] (https://www.klostermann.de/epages/63574303.sf/de_DE/?ObjectPath=/Shops/63574303/Categories/EMedien/KlappOnline)

Le t. 1, paru en 1960, couvre les années 1956-1958. La bibliographie, biennale jusqu'en 1967-1968, est devenue annuelle en 1969. Elle porte sur tous les siècles de la littérature d'expression française (Moyen Âge-xx^e s.). Classement par périodes et auteurs ou textes ; index des noms et des sujets. Une version électronique est disponible sur les serveurs de certaines bibliothèques universitaires.

229. *International Medieval Bibliography* [1967-> ; parfois abrégé « IMB »] (<https://www.brepols.net/series/imb-o>)

Réalisés par l'Université de Leeds et publiée par Brepols, d'abord en papier, puis en mode exclusivement électronique. Bibliographie relative au Moyen Âge occidental (450-1500). Concerne largement l'histoire, la société, l'économie, la littérature... Cette bibliographie est consultable en ligne, par accès payant.

230. *Romanische Bibliographie. Bibliographie romane. Romance bibliography* (<https://www.degruyter.com/database/rom/html>)

Bibliographie d'abord rétrospective et publiée en appendice à la *Zeitschrift für romanische Philologie*, grande revue allemande, puis courante à partir de 1961 et publiée indépendamment. Une version électronique est disponible pour les institutions abonnées.

231. *The Year's Work in Modern Language Studies* [1929-> ; en papier, et accès aux versions PDF sur le site de l'éditeur (Brill) sur abonnement] (<https://brill.com/view/journals/ywml/ywml-overview.xml>)

Rapports annuels paraissant depuis 1929 sur la production concernant le latin médiéval, les langues romanes, celtiques, germaniques et slaves. Chaque volume est pourvu d'un index par sujets.

- 232.** *Archives de littérature du Moyen Âge (ARLIMA)* (<https://www.arlima.net/>)
Bibliographie collaborative d'imprimés et de manuscrits sur la littérature médiévale

Bibliographies et répertoires par genres littéraires

La chanson de geste

- 233.** *Bulletin bibliographique de la société Rencesvals* [1958-> ; couramment abrégé BBSR. Les fasc. 1-48 (jusqu'à 2016-2017) sont accessibles en ligne] (<http://rencevals.net/Bulletin/Bulletin.html>)(Bibliographie courante)

La littérature arthurienne

- 234.** *Bulletin bibliographique de la société internationale arthurienne, 1945–2012* [Souvent abrégé BBSIA]
Dans un sens souvent large. Bibliographie courante.

- 235.** BARKER (Christine R.), *The Arthurian Bibliography*, éd. Cedric Edward PICKFORD, Rex William LAST, Caroline PALMER et Elaine BARBER, Cambridge : Brewer, 1981–2002, 4 vol. (Arthurian Studies, 3, 6, 31, 49)

La littérature courtoise

- 236.** *Encomia* [1975->] (Bibliographie courante jusqu'en 2022, passée ensuite au statut de revue savante).

La prose

- 237.** WOLEDGE (Brian) et CLIVE (Harry Peter), *Répertoire des plus anciens textes en prose française depuis 842 jusqu'aux premières années du XIII^e siècle*, Suisse : Droz, 1964 (Publications romanes et françaises, 79)
- 238.** WOLEDGE (Brian), *Bibliographie des romans et nouvelles en prose française antérieurs à 1500*, Genève : Droz, 1954 (Publications romanes et françaises, 42) ; complétée par **239.** WOLEDGE (Brian), *Bibliographie des romans et nouvelles en prose française antérieurs à 1500 : Supplément, 1954-1973*, Genève : Droz, 1975 (Publications romanes et françaises, 130).

Le théâtre

- 240.** LEWICKA (Halina), *Bibliographie du théâtre profane français des XV^e et XVI^e siècles*, 2^e éd., Wrocław-Paris : Zakład narodowy im. Ossolińskich-CNRS Éditions, 1980.
Complétée par **241.** LEWICKA (Halina) et JAROSZEWSKA (Teresa), *Bibliographie du théâtre profane français des XV^e et XVI^e siècles : supplément à la 2^e édition revue et augmentée*, Wrocław-Paris : Zakład narodowy im. Ossolińskich-CNRS Éditions, 1987.

Fiche bibliographique établie pour la section romane par **242.** SCAVELLO (Susanna), « Théâtre français du Moyen Âge. Bases de données et outils », dans « *Ou grant livraire* », 2015 (<https://romane.hypotheses.org/869>)

La lyrique d'oïl

- 243.** RAYNAUD (Gaston), *Bibliographie des chansonniers français des XIII^e et XIV^e siècles*, Paris : Vieweg, 1884, 2 vol. (<https://archive.org/details/bibliographiedes02raynuoft>). (<https://archive.org/details/rondeauxetautres00raynuoft>)

Répertoire chansonnier par chansonnier, puis poème par poème (classement alphabétique par la rime) ; index des noms d'auteurs. À compléter par les deux ouvrages suivants.

- 244.** SPANKE (Hans), *G. Raynauds Bibliographie des altfranzösischen Liedes neu bearbeitet und ergänzt*, Leiden, Pays-Bas : Brill, 1955 (Musicologica, 1)

L'auteur a repris les numéros que Raynaud a attribués à chaque chanson.

- 245.** LINKER (Robert White), *A Bibliography of Old French lyrics*, University of Mississippi : Department of modern languages, 1979 (Romance Monographs, 31)

Procède par noms d'auteurs classés alphabétiquement et, pour les textes anonymes, par le début du vers. Donne toujours, en parallèle à sa propre numérotation, les numéros de Raynaud. Une table de concordance des deux numérotations figure à la fin du volume.

- 246.** MÖLK (Ulrich) et WOLFZETTEL (Friedrich), *Répertoire métrique de la poésie lyrique française des origines à 1350*, Munich : Fink, 1972

- 247.** LACHÈVRE (Frédéric), *Bibliographie des recueils collectifs de poésies du XVI^e siècle : du « Jardin de plaisance », 1502, aux « Recueils » de Toussaint Du Bray, 1609*, Paris : Champion, 1922 (<https://gallica.bnf.fr/ark:/12148/bpt6k4488f>)

Répertoire et description du contenu de tous les recueils collectifs publiés au XVI^e siècle ; index des noms d'auteurs et des initiales ; liste alphabétique des textes anonymes.

La lyrique d'oc

- 248.** AVALLE (D'Arco Silvio), *I manoscritti della letteratura in lingua d'oc*, 2^e éd., Turin : Einaudi, 1993 (Piccola biblioteca Einaudi. Filologia, critica letteraria, 572)

- 249.** PILLET (Alfred) et CARSTENS (Henry), *Bibliographie der Troubadours*, Halle : Niemeyer, 1933 (Schriften der Königsberger Gelehrten Gesellschaft. Sonderreihe, 3) [Repr. 1968]

Classement par troubadour.

- 250.** *Bibliografia Electronica dei Trovatori - BEdT*, éd. Stefano ASPERTI et Luca DE NIGRO [Mise à jour actuellement en cours] (http://www.bedt.it/BEdT_04_25/index.aspx)

Classement par troubadour ; intègre les informations de Pillet-Carstens, celles du *Répertoire métrique de la poésie des troubadours* d'Istvan Frank (Paris, 1953), des données tirées directement des manuscrits (variantes, tables anciennes...), les vidas et razos des troubadours, de la bibliographie, etc, et permet de nombreuses interrogations.

- 251.** ZUFFEREY (François), *Bibliographie des poètes provençaux des XIV^e et XV^e siècles*, Genève : Droz, 1981

La littérature d'oc

- 252.** BRUNEL (Clovis), *Bibliographie des manuscrits littéraires en ancien provençal*, Paris : Droz, 1935 [Réimpr. Genève, 1973] (<https://www.examenapium.it/cs/biblio/Brunel1935.pdf>)

Acception large de la littérature, qui comprend les textes scientifiques, religieux etc., à l'exclusion des troubadours.

- 253.** TAYLOR (Robert Allen), *La littérature occitane du Moyen Âge : bibliographie sélective et critique*, Toronto : University of Toronto Press, 1977 (Toronto Medieval Bibliographies, 7)

Il existe des bibliographies spécialisées sur un auteur, par exemple la collection Research Bibliographies and Checklists des éditions Grant and Cutler (Londres) comprend à ce jour des volumes consacrés à la *Chanson de Roland*, *Aucassin et Nicolette*, Tristan, Chrétien de Troyes, Marie de France, Christine de Pizan, Charles d'Orléans, Brunetto Latini. Il existe aussi des entreprises isolées comme celles de :

- 254.** PFEFFER (Wendy) et TAYLOR (Robert A.), *Bibliographie de la littérature occitane : trente années d'études, 1977-2007*, Turnhout : Brepols, 2011 (Publications de l'Association internationale d'études occitanes, 6)

Collections de textes

Plus de 500 œuvres *in extenso* dans les collections **255.** *Classiques français du Moyen Âge* [CFMA], **256.** *Textes littéraires français* [TLF], **257.** *Classiques Champion Moyen Âge* [CCMA] et **258.** *Société des anciens textes français* [SATF].

- 259.** *Corpus de la littérature médiévale en langue d'oïl des origines à la fin du xv^e siècle*, éd. Dominique BOUTET, Elisabeth GAUCHER et Élisabeth LALOU, Paris : Champion, 2001 [Sur CD-ROM ; lui a succédé, chez Classiques Garnier Numérique, le *Corpus de la littérature médiévale*, dir. Claude BLUM, accessible sur abonnement institutionnel]

- 260.** *Concordance de l'Occitan médiéval : COM*, éd. Peter Thomas RICKETTS et F. R. P. AKEHURST, Turnhout : Brepols, 2001 [Sur CD-ROM] ; **261.** *Concordance de l'Occitan médiéval : COM 2. Les troubadours, les textes narratifs en vers*, éd. Peter Thomas RICKETTS et Alan REED, Turnhout : Brepols, 2005 [Sur CD-ROM]

Voir aussi : **262.** *Rialto. Repertorio informatizzato dell'antica letteratura trobadorica e occitana* (<http://www.rialto.unina.it/>)

- 263.** *Corpus des Troubadours* (<https://trobadors.iec.cat/>)

On peut aussi consulter (avec prudence) :

- 264.** *Inventaire systématique des premiers documents des langues romanes*, éd. Barbara FRANK-JOB, Jörg HARTMANN et Heike KÜRSCHNER, Tübingen : Narr, 1977, 5 vol.

Inventaire des documents antérieurs à la fin du XIII^e siècle.

C6. Répertoires de noms propres

- 265.** LANGLOIS (Ernest), *Table des noms propres de toute nature compris dans les chansons de geste imprimées*, Paris : Bouillon, 1904 [Réimpr. 1974] (<https://gallica.bnf.fr/ark:/12148/bpt6k4223r>)
- 266.** MOISAN (André), *Répertoire des noms propres de personnes et de lieux cités dans les chansons de geste françaises et les œuvres étrangères dérivées*, Genève : Droz, 1986, 5 vol.
- 267.** FLUTRE (Louis-Fernand), *Table des noms propres avec toutes leurs variantes figurant dans les romans du Moyen Âge écrits en français ou en provençal et actuellement publiés ou analysés*, Poitiers : CESCO, 1962 (Publications du CESCO)
- 268.** WEST (Geoffrey Derek), *An index of proper names in French Arthurian verse romances, 1150-1300*, Toronto : University of Toronto Press, 1969 (University of Toronto romance series, 15)
- 269.** WEST (Geoffrey Derek), *An index of proper names in French Arthurian prose romances*, Toronto : University of Toronto Press, 1978 (University of Toronto romance series, 35)

D. GRANDS INSTRUMENTS DE TRAVAIL SUR L'HISTOIRE ET L'ÉDITION DES TEXTES

D1. Dictionnaires

Dictionnaires de littérature

Dictionnaire des Lettres françaises, publié sous la direction de Monseigneur Georges GRETE :

- 270.** *Dictionnaire des lettres françaises. T. I : Le Moyen Âge*, éd. Robert BOSSUAT, Louis PICHARD et Guy RAYNAUD DE LAGE, Paris : Fayard, 1964 ; **271.** *Dictionnaire des lettres françaises. T I : Le Moyen Âge. Édition entièrement revue et mise à jour*, éd. Geneviève HASENOHR et Michel ZINK, Paris : Fayard, 1992 [Réimpr. 1994]
- 272.** *Dictionnaire des lettres françaises. T. II : Le seizième siècle*, éd. Albert PAUPHLET, Louis PICHARD et Robert BARROUX, Paris : Fayard, 1951 ; **273.** *Dictionnaire des lettres françaises. t. II : le XVI^e siècle. Édition revue et mise à jour*, éd. Michel SIMONIN, Paris : Fayard, 2001

Le t. I concerne essentiellement les auteurs qui vécurent et les textes qui furent écrits sur le territoire de la France, en latin, langues d'oc et d'oïl.

- 274.** *Grundriss der romanischen Philologie*, éd. Gustav GRÖBER, 1^{re} éd., Strasbourg : Trübner, 1888–1906, 4 vol. [2 t. en 4 vol.]

- 275.** *Grundriss der romanischen Literaturen des Mittelalters*, éd. Hans Ulrich GUMBRECHT et Ulrich MÖLK [GRLMA ; 1972->]

Ce précis de littérature romane suit un découpage périodique et/ou par genres. Chaque ouvrage doit comporter deux parties : l'une de synthèse et de réflexion ; l'autre documentaire. Sur les 13 volumes prévus, ont paru :

- I : *Généralités*, 1972.
- II : *Les genres lyriques*, vol. 1, fasc. 2-8, 1979-1990.

- III : *Les épopées romanes*, vol. 1, fasc. 2, 1981, vol. 2, fasc. 2, 1985, vol. 1 et 2, fasc. 5, 1986, fasc. 9, 1987, fasc. 10, 2005.
- IV : *Le roman jusqu'à la fin du XIII^e siècle*, vol. 1 et 2, 1978 et 1984.
- V : *Les formes narratives brèves*, vol. 1/2, fasc. 2, 1985 et 3, 1991.
- VI : *La littérature didactique, allégorique et satirique*, vol. 1 et 2, 1968 et 1970.
- VIII : *La littérature française des XIV^e et XV^e siècles*, vol. 1, 1988.
- IX : *La littérature dans la péninsule ibérique aux XIV^e et XV^e siècles*, vol. 1, fasc. 4, 1985 et vol. 2, fasc. 4, 1985 et fasc. 7, 1983.
- X : *La littérature italienne*, vol. 1, 1987 et 2, 1989.
- XI : *La littérature historique des origines à 1500*, vol. 1, 1986-1987.
- *Begleitreihe*, vol. 1 : *Literatur in der Gesellschaft des Spätmittelalters*, 1980, vol. 2 : *Mittelalter-Rezeption*, 1991.

276. Histoire littéraire de la France [47 vol. à ce jour]

L'entreprise, commencée par les Bénédictins de Saint-Maur, est poursuivie par l'Académie des Inscriptions et Belles Lettres. L'entreprise est chronologique. Les quinze premiers volumes possèdent une table générale (le XII^e s. s'achève avec le t. 15).

277. ZUMTHOR (Paul), *Histoire littéraire de la France médiévale (VI^e-XIV^e siècles)*, Paris : Presses Universitaires de France, 1954 [Réimpr. avec une nouvelle préface Genève, 1973, puis 1981, 2016]

278. GALLY (Michèle) et MARCELLO-NIZIA (Christiane), *Littératures de l'Europe médiévale*, Paris : Magnard, 1985, 598 p. (Textes et contextes, 5)

279. Littérature française, éd. Claude PICHOS [1968->]

- **280.** PAYEN (Jean-Charles), *Le Moyen Âge. I : Des origines à 1300*, Paris : Arthaud, 1970 (Littérature française, 1)
- **281.** POIRION (Daniel), *Le Moyen âge. II : 1300-1480*, Paris : Arthaud, 1300 (Littérature française, 2)

Structuré plutôt par mouvements de société que par genres ou thèmes littéraires.

282. BADEL (Pierre-Yves), *Introduction à la vie littéraire du Moyen Âge*, Paris : Bordas, 1969 [Nouv. éd. 1984, 1995]

283. ZINK (Michel), *Littérature française du Moyen Âge*, 3^e éd., Paris : Presses Universitaires de France, 2020 (Quadrige. Manuels) [1^e éd. 1992]

124. *Die deutsche Literatur des Mittelalters. Verfasserlexikon...*, 1978–2008 [cf. supra]

Dictionnaires de langue

Latin

284. BLAISE (Albert), *Dictionnaire latin-français des auteurs chrétiens*, Turnhout : Brepols, 1954 [Revu pour le vocabulaire théologique par Henri CHIRAT ; rééd. suivie d'addenda et corrigenda Turnhout, 1967, et nombr. réimpr.]

285. BLAISE (Albert), *Lexicon latinitatis Medii Aevi, praesertim ad res ecclesiasticas investigandas pertinens / Dictionnaire latin-français des auteurs du Moyen Âge*, Turnhout : Brepols, 1975 (Corpus Christianorum. Continuatio medievalis)

- 286.** FORCELLINI (Egidio) et FURLANETTO (Giuseppe), *Lexicon totius Latinitatis*, éd. Francesco CORRADINI et Josephus PERIN, Padoue : Gregoriana, 1965, 6 vol. [Initialement paru en 4 vol. de manière posthume en 1771, l'ouvrage de Forcellini a été plusieurs fois réédité, augmenté et réimprimé au cours des XIX^e et XX^e siècles ; le titre peut aussi en être *Totius Latinitatis lexicon*. En 1839 s'est ajouté un *Onomasticon* en 2 vol. pour les personnes et les lieux initiaux] (<https://archive.org/search?query=creator%3A%22Forcellini%2C+Egidio%2C+1688-1768%22>)
- 287.** NIERMEYER (Jan Frederik) et KIEFT (Co van de), *Mediae Latinitatis lexicon minus : A medieval Latin-French/English dictionary*, 1^{re} éd., Leyde : Brill, 1976 (https://archive.org/details/Niermeyer_Mediae_Latinitatis_Lexicon_Minus) ; **288.** NIERMEYER (Jan Frederik) et KIEFT (Co van de), *Mediae Latinitatis lexicon minus*, éd. J. W. J. BURGERS, 3^e éd., Leyde : Brill, 2002, 2 vol. [Édition revue avec des trad. allemandes en plus de l'anglais et du français ; depuis 2014, version en ligne sur accès institutionnel]
- 289.** DU CANGE (Charles du Fresne sieur), *Glossarium mediae et infimae Latinitatis*, éd. Léopold FAVRE, Paris : Favre, 1883–1887, 10 vol. (<http://ducange.enc.sorbonne.fr/>) [La 1^e éd. est de 1678 ; numérisation et mise en ligne sous forme de base de données lemmatisée]
- 290.** *Novum Glossarium Mediae Latinitatis* [1957-> ; également nommé « Nouveau Du Cange » ou abrégé NGML] (<https://glossaria.eu/ngml-sources/#page-content>), entreprise dirigée successivement par Franz Blatt, Yves Lefèvre, Jacques Monfrin, François Dolbeau et Anita Guerreau-Jalabert sous les auspices de l'Union académique internationale, représentée par l'Académie des Inscriptions et Belles-Lettres.
- Pour des raisons d'opportunité, le *Nouveau Du Cange* commence par la lettre L (Copenhague, 1957). En 2019, il a atteint « Pontificus » (23 fasc.). Les PDF des fascicules parus sont disponibles en ligne sur le site. Parallèlement à ce dictionnaire général et international, paraissent des dictionnaires nationaux, à des rythmes variables. Voir la section de Lexicographie et de Sémantique de l'IRHT.
- Par exemple, pour l'Allemagne :
- 291.** *Mittelateinisches Wörterbuch bis zum ausgehenden 13. Jahrhundert* [1959-> ; parution en fascicules rassemblés ensuite en vol., le 1^{er} paru en 1967. Le site offre en accès en PDF et base de données des vol. parus.] (<https://mlw.badw.de/mlw-digital.html>), paru de A à Kyrius et de S à Scissura.
- Et pour le Royaume-Uni et l'Italie :
- 292.** *Dictionary of Medieval Latin from British Sources*, éd. Ronald Edward LATHAM, David R. HOWLETT et Richard Kenneth ASHDOWNE, Londres : The British Academy, 1975–2013, 3 vol. [3 vol. en 17 fasc. : une base de données est accessible sur accès payant chez Brepols ; un accès gratuit, mais limité à la recherche par vedette est donné par *Logeion*] (<https://logeion.uchicago.edu/>)
- 293.** ARNALDI (Francesco) et SMIRAGLIA (Pasquale), *Latinitatis Italicae Medii Aevi lexicon imperfectum*, Florence : SISMEL - Ed. del Galluzzo, 2001 (Millennio medievale. Strumenti, 1) [Réimpr. des 3 vol. de 1939-1954 et des 12 fasc. d'*Addenda* parus entre 1967 et 1997], en cours de refonte (*Addenda. Series altera*) dans la revue **294.** *Archivum Latinitatis Medii Aevi* [1924-> ; abrégé ALMA et également appelé *Bulletin Du Cange*] depuis le t. 60 (2002) et arrivé à *patrocinium* (2019). S'est ajouté à la première version **295.** *Latinitatis Italicae Medii Aevi Lexicon (saec. V ex. - saec. XI in.) Index auctorum et operum*, éd. Michele DI MARCO, Florence : SISMEL - Ed. del Galluzzo, 2009 (Millennio medievale. Strumenti, 20)

Langues d'oc et d'oïl

296. *Französisches Etymologisches Wörterbuch*, éd. Walther von WARTBURG [1948-> ; Souvent abrégé « FEW ». 25 vol. parus, les derniers étant des refontes des premiers. Outre la consultation en ligne, l'ATILF de Nancy qui en a actuellement la charge met de nombreuses ressources à disposition] (<https://lecteur-few.atilf.fr/>)
297. *Dictionnaire étymologique de l'ancien français*, éd. Kurt BALDINGER, Frankwalt MÖHREN et Thomas STÄDTLER [1971-> ; couramment nommé DÉAF. Vol. parus pour les lettres D-K (vol.D-E en 2019-2021), progression en fasc. annuels. Accompagné de *Compléments bibliographiques* consultables en ligne, ainsi que les matériaux préparatoires] (<https://www.hadw-bw.de/forschung/forschungsstelle/dictionnaire-etymologique-de-lancien-francais-deaf/digitale-ressourcen>)
- Si l'on s'intéresse aux méthodes de rédaction, aux principes directeurs, aux qualités et aux défauts de certains des dictionnaires cités dans cette rubrique, on consultera le recueil d'études dirigé par :
298. BALDINGER (Kurt), *Introduction aux dictionnaires les plus importants pour l'histoire du français*, Paris, France : Klincksieck, 1974 (Bibliothèque française et romane, 8)
299. GODEFROY (Frédéric), *Dictionnaire de l'ancienne langue française et de tous ses dialectes du IX^e au XV^e siècle*, Paris : Vieweg, 1881–1902, 10 vol. [Comprend 3 vol. de suppléments ; numérisations sur CD-ROM en 2002, réimpr.] (https://www.lexilogos.com/francais_ancien.htm)
Mots que la langue moderne n'a pas gardés ou mots ayant changé de sens.
300. *Altfranzösisches Wörterbuch*, éd. Adolf TOBLER, Erhard LOMMATZSCH, Hans Helmut CHRISTMANN, Richard BAUM et Willi HIRDT, Stuttgart : Steiner, 1915–2018, 12 vol. [Souvent appelé « Tobler-Lommatzsch » ou « TL »]
301. HUGUET (Edmond), *Dictionnaire de la langue française du XVI^e siècle*, Paris : Champion, 1925–1967, 7 vol. [Réimpr. 1989 ; version sur CD-ROM en 2004 (Champion électronique)] (<https://catalogue.bnf.fr/ark:/12148/cb32263691r>)
302. *Anglo-Norman dictionary*, éd. Louise W. STONE et William ROTHWELL, 1^{re} éd., Londres : The Modern Humanities Research Association, 1977, 7 vol. (Publications of the Modern Humanities Research Association, 8) [Abrégé AND ou AND1] ; révision et réédition en cours, en papier et en numérique : 303. *Anglo-Norman Dictionary*, éd. Geert DE WILDE, Delphine DEMELAS et Brian AITKEN [2001-> ; abrégé AND2 pour le distinguer de la 1^e éd. papier ; projet au long cours avec des équipes changeantes. Ont été révisées les lettres A-S, Z ; A-E ont aussi été publié en papier] (<https://anglo-norman.net/>)
304. *Dictionnaire du moyen français*, éd. Robert MARTIN [Projet évolutif de dictionnaire en ligne basé à l'ATILF de Nancy, intégrant au fur et à mesure différents lexiques, textes et outils internes ; la version actuelle est nommée DMF2020, et le projet lui-même souvent DMF.] (<http://zeus.atilf.fr/dmf/>)
305. MATSUMURA (Takeshi), *Dictionnaire du français médiéval*, Paris : Les Belles-Lettres, 2015
306. *La régionalité lexicale du français au Moyen Âge*, éd. Martin GLESSGEN et David TROTTER, Strasbourg : ELiPhi, 2016 [Voir notamment l'*Inventaire des régionalismes lexicaux du français médiéval* aux p. 473-635]

- 307.** RAYNOUARD (François-Just-Marie), *Lexique roman ou Dictionnaire de la langue des troubadours comparée avec les autres langues de l'Europe latine*, Paris : Silvestre, 1836–1844, 6 vol. [Réimpr. 1987] (<https://catalogue.bnf.fr/ark:/12148/cb31183402v>)
- 308.** LEVY (Emil), *Provenzalisches Supplement-Wörterbuch : Berichtigungen und Ergänzungen zu Raynouards Lexique roman*, Leipzig : Reisland, 1894–1924, 8 vol. [Achévé et préfacé par Carl APPEL ; réimpr. 1983. la numérisation de la BnF ne comprend pas encore le vol. 8, qui est disponible sur archive.org] (<https://catalogue.bnf.fr/ark:/12148/cb30811675r>)
- 309.** LEVY (Emil), *Petit dictionnaire provençal-français*, Heidelberg : Winter, 1909, 2 vol. (Sammlung romanischer Elementar-und Handbücher. Dritte Reihe, Wörterbücher) [Nomb. réimpr. et rééd.]
- 310.** MISTRAL (Frédéric), *Lou Tresor dóu Felibrige ou Dictionnaire provençal-français : embrassant les divers dialectes de la langue d'oc moderne*, 3^e éd., Raphèle-lès-Arles : M. Petit, 1979, 2 vol. [Éd. augm. avec les notes de Jules RONJAT ; 1^e éd. 1879-1886, 2^e 1932 ; nomb. réimpr. des différentes éd.] (<https://catalogue.bnf.fr/ark:/12148/cb37258238w>)
- 311.** *Dictionnaire onomasiologique de l'ancien occitan*, éd. Kurt BALDINGER, Inge POPOLAR, Bernhard HENSCHEL, Noline WINKLER, Tina SHABAFROUZ et Max PFISTER, Berlin : De Gruyter, 1975–2007, 15 vol. [Abrégé DAO, interrompu au fasc. 10 (2007) pour se concentrer sur l'entreprise parallèle consacrée au gascon]
- 312.** *Dictionnaire onomasiologique de l'ancien gascon*, éd. Kurt BALDINGER, Inge POPOLAR, Bernhard HENSCHEL, Noline WINKLER, Tina SHABAFROUZ, Jean-Pierre CHAMBON, Jean-Paul CHAUVEAU et Thomas FIELD, Berlin : De Gruyter, 1975–2021, 22 vol. [Abrégé « DAG » ; accès numérique payant]
- 313.** *Dictionnaire de l'occitan médiéval*, éd. Helmut STIMM, Wolf-Dieter STEMPEL et Maria SELIG [1996-> ; abrégé « DOM ». 7 fasc. (A-Album) et un suppl. parus 1996-2013, poursuite entièrement en ligne] (<http://www.dom-en-ligne.de/>)

D2. Histoire et grammaire de la langue

Latin médiéval

- 314.** BOURGAIN (Pascale) et HUBERT (Marie-Clotilde), *Le latin médiéval*, Turnhout : Brepols, 2005 (L'atelier du médiéviste, 10)
- 315.** GOULLET (Monique) et PARISSÉ (Michel), *Apprendre le latin médiéval : manuel pour grands commençants*, 3^e éd., Paris : Picard, 2009, 215 p. [Éd. revue et corrigée ; 1^e éd. 1996]

Latin patristique

- 316.** BLAISE (Albert), *Manuel du latin chrétien*, Strasbourg : Le Latin Chrétien, 1955 [Réimpr. Turnhout, 1986].
- 317.** MOHRMANN (Christine), *Études sur le latin des chrétiens*, Rome : Edizioni di storia e letteratura, 1961–1977, 4 vol. [Le t. I est la 2^e éd. d'un ouvrage paru en 1968]
Ce recueil de ses articles est une base fondamentale.

Langue française

- 318.** PICOCHÉ (Jacqueline) et MARCHELLO-NIZIA (Christiane), *Histoire de la langue française*, 5^e éd., Paris : Nathan, 1998
- 319.** BRUNOT (Ferdinand) et BRUNEAU (Charles), *Histoire de la langue française des origines à 1900*, Paris : Armand Colin, 1905–1943, 14 vol. [Plusieurs rééd., notamment 1966-1979 sous le titre *Histoire de la langue française des origines à nos jours*] Entreprise continuée par C. BRUNEAU à partir du t. 12, par d'autres pour les deux derniers tomes. T. I : **320.** BRUNOT (Ferdinand), *De l'époque latine à la Renaissance*, Paris : Armand Colin, 1905 (Histoire de la langue française des origines à nos jours, 1) [Nouv. éd. Paris, 1966 avec bibliographie de Jean BATANY].
- 321.** BRUNEAU (Charles), *Petite histoire de la langue française*, éd. Monique PARENT et Gérard MOIGNET, 5^e éd., Paris : Armand Colin, 1969–1970, 2 vol. [Éd. revue et mise à jour ; 1^e éd. 1955-1958. T. 1 : Des origines à la Révolution ; t. 2 : De la Révolution à nos jours,] Condense la grande histoire citée ci-dessus.

- 322.** CATACH (Nina), *Dictionnaire historique de l'orthographe française*, Paris : Larousse, 1995

Langue d'oïl (ancien français et moyen français)

- 323.** BURIDANT (Claude), *Grammaire nouvelle de l'ancien français*, Paris, France : SEDES, 2000 [Rééd. 2007]
- 324.** DUVAL (Frédéric), *Le français médiéval*, Turnhout : Brepols, 2009 (L'atelier du médiéviste, 11)
- 325.** HASENOHR (Geneviève), *Introduction à l'ancien français*, Malakoff : Armand Colin, 2019 [1^e éd. 1990 ; version électronique payante sur Cairn]
- 326.** MOIGNET (Gérard), *Grammaire de l'ancien français : morphologie, syntaxe*, 2^e éd., Paris : Klincksieck, 1979 [1^e éd. 1973, éd. revue 1979, et plusieurs rééd.]
- 327.** JOLY (Geneviève), *Précis d'ancien français*, 3^e éd., Paris : Armand Colin, 2018 [3^e éd. enrichie]
- 328.** MARCHELLO-NIZIA (Christiane), *La langue française aux XIV^e et XV^e siècles*, Paris : Armand Colin, 2005 [1^e éd. 1979 sous le titre <i>Histoire de la langue française aux XIV^e et XV^e siècles</i>] Manuel complet (histoire, morphologie, syntaxe) pour le moyen français.
- 329.** MARTIN (Robert) et WILMET (Marc), *Manuel du français du Moyen Âge, t. II : Syntaxe du moyen français*, Bordeaux : SOBODI, 1980
Approche complexe, valable surtout pour les textes de la seconde moitié du XV^e siècle.
- 330.** DI STEFANO (Giuseppe), *Nouveau dictionnaire historique des locutions : ancien français, moyen français, Renaissance*, 2^e éd., Turnhout : Brepols, 2015, 2 vol. [Éd. très augmentée de *Dictionnaire des locutions en moyen français*, Montréal, 1991]
- 331.** *Grande grammaire historique du français*, éd. Christiane MARCHELLO-NIZIA, Bernard COMBETTES, Sophie PREVOST et Tobias SCHEER, Berlin-Boston : De Gruyter, 2020

- 332.** BURIDANT (Claude), *Grammaire du français médiéval, XII^e-XIV^e siècles*, Strasbourg : Éditions de linguistique et de philologie, 2022
- 333.** POPE (Mildred K.), *From Latin to Modern French*, 2^e éd., Manchester : Manchester University Press, 1952

Langue d'oc

- 334.** ANGLADE (Joseph), *Grammaire de l'ancien provençal ou ancienne langue d'oc : phonétique et morphologie*, Paris : Klincksieck, 1921 (Nouvelle collection à l'usage des classes, 7) [Plus. réimpr.]. Tolbiac - Rez de Jardin - Littérature et art - Magasin - 8-Z-19497 (2,7). (<http://gallica.bnf.fr/ark:/12148/bpt6k255748j>)
- 335.** BEC (Pierre), *La langue occitane*, 6^e éd., Paris : Presses universitaires de France, 1995, 127 p. (Que sais-je ?, 1059)
- 336.** HAMLIN (Frank R.), RICKETTS (Peter Thomas) et HATHAWAY (John), *Introduction à l'étude de l'ancien provençal : textes d'étude*, 2^e éd., Genève : Droz, 1985 (Publications romanes et françaises, 96) [2^e éd. refondue ; 1^e éd. 1967]
- 337.** SKÅRUP (Povl), *Morphologie élémentaire de l'ancien occitan*, Copenhague : Museum Tusulanum Press, 1997 (Études romanes, 37)

D3. À propos de l'édition de textes

Transmission des textes

- 338.** PASQUALI (Giorgio), *Storia della tradizione e critica del testo.*, 2^e éd., Florence : Le Monnier, 1952 [Réimpr. Florence, 1988]
- 339.** *Texts and transmission : a survey of the Latin classics*, éd. Leighton Durham REYNOLDS, Peter K. MARSHALL et Michael D. REEVE, Oxford : Clarendon press, 1983 [Plus. retirages]
- 340.** REYNOLDS (Leighton Durham) et WILSON (Nigel Guy), *D'Homère à Érasme : la transmission des classiques grecs et latins*, éd. Luigi-Alberto SANCHI et Aude COHEN-SKALLI, trad. Claude BERTRAND et Pierre PETITMENGIN, Paris, France : CNRS éditions, 2021 (Bibliothèque d'histoire des textes) (<https://books.openedition.org/irht/290>)

Traduction française revue et augmentée par P. Petitmengin et C. Bernard, en 1984, et reprise en 2021 par L.-A. Sanchi et A. Cohen-Skalli, de de l'ouvrage **341.** REYNOLDS (Leighton Durham) et WILSON (Nigel Guy), *Scribes and Scholars : a Guide to the Transmission of Greek and Latin Literature*, 4^e éd., Oxford : Oxford University Press, 2013 [1^e éd. 1968], sur l'édition la plus récente à chaque fois

Conseils pour l'édition

- 342.** *Conseils pour l'édition des textes médiévaux*, éd. Pascale BOURGAIN, Olivier GUYOTJEANNIN et Françoise VIELLIARD, 2^e éd., Paris : Comité des travaux historiques et scientifiques-École nationale des chartes, 2014–2018, 3 vol. (Orientations et méthodes, 14, 27, 32) [1^eéd. 2001-2004. Vol. 1 : *Conseils généraux*, par Françoise VIELLIARD et Olivier GUYOTJEANNIN ; vol. 2 : *Actes et documents d'archives* par Olivier GUYOTJEANNIN ; vol. 3 : *Textes littéraires* par Pascale BOURGAIN et Françoise VIELLIARD]

- 343.** *Corpus Christianorum : directives pour la publication de textes, 2020–2023* [Instructions détaillées, par sous-séries et en plusieurs langues] (<https://www.corpuschristianorum.org/author-info>)
- 344.** *Directives pour la préparation des manuscrits*, Paris : Le Cerf, 2001 (Sources chrétiennes)
- 345.** MEYER (Paul), « Instruction pour la publication des anciens textes », dans *Bulletin de la Société des anciens textes français*, t. 35, 1909, p. 64-79. [Réimpr. dans *Bibliothèque de l'École des chartes*, t. 71, 1910, p. 224-233] (<https://gallica.bnf.fr/ark:/12148/bpt6k6514966s/f72.item>)
- 346.** ROQUES (Mario), « Établissement de règles pratiques pour l'édition des anciens textes français et provençaux », dans *Romania*, t. 52, 1926, p. 243-249. (https://www.persee.fr/doc/roma_0035-8029_1926_num_52_205_6906)
- 347.** FOULET (Alfred) et SPEER (Mary Blakely), *On editing Old French texts*, Lawrence : the Regents Press of Kansas, 1979 (The Edward C. Armstrong Monographs on Medieval Literature)
Règles de l'édition des textes français du Moyen Âge, dont le champ d'application est surtout la littérature en vers des « siècles d'or » (les XII^e et XIII^e siècles).
- 348.** DUVAL (Frédéric), *Les mots de l'édition de textes*, Paris : École nationale des chartes, 2015 (Magister)

RAPPEL DES DIFFÉRENTES ÉTAPES POUR RÉUNIR LA BIBLIOGRAPHIE D'UN MANUSCRIT

1. Chercher dans les bibliographies courantes et rétrospectives.
2. Chercher dans la bibliothèque où le manuscrit est conservé.
3. Reasonner selon les critères offerts par le manuscrit.
4. Le manuscrit est daté : consulter les catalogues de manuscrits datés.
5. L'ancien possesseur est connu : consulter les fichiers de la section de codicologie de l'IRHT et les études sur le possesseur.
6. S'agit-il d'un texte classique contenu dans un manuscrit datant d'avant 1200 ? Consulter le **43**. MUNK OLSEN (Birger), *L'étude des auteurs classiques...*, 1982–2014 [cf. supra].
7. Le texte a-t-il été édité ? Consulter le(s) édition(s) et les travaux de l'éditeur.
8. L'auteur est-il connu ? Rechercher les études qui lui sont consacrées.
9. Le manuscrit est enluminé : rechercher les catalogues d'exposition susceptibles de l'avoir mis en valeur.
10. S'agit-il d'un cartulaire ? Voir *Répertoire des Cartulaires Français* et base de données CartuIR (cf. *infra*).
11. Le manuscrit est-il connu sous une dénomination particulière ? **51**. FITZGERALD (Wilma), *Ocelli nominum...*, 1992 [cf. supra].

II. BIBLIOGRAPHIE D'HISTOIRE DU LIVRE

A. GÉNÉRALITÉS

- 349.** *Dictionnaire encyclopédique du Livre*, éd. Pascal FOUCHÉ, Daniel PÉCHOIN et Philippe SCHUWER, Paris : Électre-Éditions du Cercle de la Librairie, 2002–2011, 4 vol. [Dont 1 vol. d'index]
Remarquable ouvrage collectif, illustré, concernant surtout la période moderne et contemporaine (très riche sur l'histoire de l'édition), mais couvrant en réalité une très large période (du Moyen-Âge au XXI^e siècle) ; certaines notices (par exemple : « reliure », « écriture humanistique ») sont consacrées à divers aspects codicologiques et paléographiques du manuscrit médiéval et moderne (XVII^e-XVIII^e siècles).
- 350.** *Histoire de l'édition française*, éd. Roger CHARTIER et Henri-Jean MARTIN, Paris : Fayard, 1989–1991, 4 vol. [1^e éd. 1983-1986]
- **351.** *Histoire de l'édition française. T I : Le livre conquérant, du Moyen Âge au milieu du XVII^e siècle*, éd. Roger CHARTIER et Henri-Jean MARTIN, 2^e éd., Paris : Fayard, 1989
À l'exception du t. 1, qui consacre 150 p. au manuscrit (fabrication, édition, index, enluminure, lecture) et près de 200 p. à l'apparition de l'imprimerie et au livre humaniste, ce vaste ouvrage en quatre volumes concerne surtout la période moderne et contemporaine (t. 2 : *Le livre triomphant, 1660-1830* ; t. 3 : *Le temps des éditeurs. Du romantisme à la Belle Époque* ; t. 4 : *Le livre concurrencé, 1900-1950*).
- 352.** BARBIER (Frédéric), *Histoire du livre*, Paris : Armand Colin, 2000 (U Histoire)
- 353.** PERROUSSEAU (Yves), *Histoire de l'écriture typographique. T. I : de Gutenberg au XVII^e siècle*, La Fresquière/Méolans-Revel : Atelier Perrousseau, 2005
Ouvrage remarquablement illustré ; prend largement en compte le manuscrit et éclaire la continuité existant entre manuscrit et premiers imprimés.
- 354.** MARTIN (Henri-Jean), *La naissance du livre moderne (XIV^e-XVII^e siècles) : mise en page et mise en texte du livre français*, Paris : Éditions du Cercle de la librairie, 2000 [Avec la collab. de Jean-Marc CHATELAIN, Isabelle DIU, Aude LE DIVIDICH et Laurent PINON]
- 355.** LESNE (Émile), *Histoire de la propriété ecclésiastique en France*, Lille : Giard, 1910–1943, 8 vol. (Mémoires et travaux publiés par les professeurs des universités catholiques de Lille, 6, 19, 30, 34, 44, 46, 50, 53) [Num. partielles sur Gallica et Archive.org] (<https://catalogue.bnf.fr/ark:/12148/cb30803091m>)
- 356.** LESNE (Émile), *Histoire de la propriété ecclésiastique en France, t. IV. Les livres : « scriptoria » et bibliothèques du commencement du VIII^e à la fin du XI^e siècle*, Lille : Facultés catholiques, 1938 (<https://gallica.bnf.fr/ark:/12148/bpt6k66554z>)
- 357.** *Le livre au Moyen Âge*, éd. Jean GLÉNISSON, Paris : CNRS Éditions, 1988
- 358.** WATTENBACH (Wilhelm), *Das Schriftwesen im Mittelalter*, 3^e éd., Leipzig : Hirzel, 1896 [Réimpr. Graz, 1958] (<https://archive.org/details/dasschriftweseni00wattuoft/>)

B. CODICOLOGIE

Vocabulaire

359. MUZERELLE (Denis), *Vocabulaire codicologique: répertoire méthodique des termes français relatifs aux manuscrits*, Paris : Éd. Cemi, 1985 (Rubricae, 1) [Rééd. en ligne augmentée de traductions sur le site *Codicologia* (les termes français sont accompagnés de leur équivalent anglais, espagnol, italien)] (<http://codicologia.irht.cnrs.fr/accueil/vocabulaire>).

Vocabulaire du livre illustré de croquis et de photographies..

360. PETRUCCI (Armando), *La descrizione del manoscritto : storia, problemi, modelli*, 2^e éd., Rome : Carocci, 2001 [Éd. corrigée et mise à jour ; 1^e éd. 1984. Plus. réimpr.]

Manuels et essais

1. *Lire le manuscrit médiéval...*, 2017 [cf. supra]

361. LEMAIRE (Jacques-Charles), *Introduction à la codicologie*, Louvain-La-Neuve : Institut d'études médiévales de l'Université catholique de Louvain, 1989 (Publications de l'Institut d'études médiévales, 2^e série : Textes, études, congrès, 9)

Bonne introduction qui s'appuie surtout sur des manuscrits de la fin du Moyen Âge.

362. *Mise en page et mise en texte du livre manuscrit*, éd. Henri-Jean MARTIN et Jean VEZIN, Paris : Éditions du Cercle de la librairie / Promodis, 1990

Étude des dispositions matérielles de la page manuscrite à travers les époques et les langues (hébreu, grec, latin, langues romanes) et de leurs implications intellectuelles, pour le copiste comme pour le lecteur.

363. *Making the medieval book : techniques of production. Proceedings of the Fourth Conference of the Seminar in the History of the Book to 1500, Oxford, July 1992*, éd. Linda L. BROWNRIGG, Los Altos Hills (Calif.)-Londres : Anderson Lovelace-Red Gull, 1995

364. AGATI (Maria Luisa), *Il libro manoscritto : introduzione alla codicologia*, Roma : L'Erma di Bretschneider, 2003 (Studia archaeologica, 124)

365. BOZZOLO (Carla) et ORNATO (Ezio), *Pour une histoire du livre manuscrit au Moyen âge : trois essais de codicologie quantitative*, 2^e éd., Paris : CNRS Éditions, 1983 (Centre d'histoire des sciences et des doctrines. Textes et études, 3) [Réimpr. de l'éd. de 1980 avec un supplément]

366. MANIACI (Marilena), *Archeologia del manoscritto : metodi, problemi, bibliografia recente*, Rome : Viella, 2002 (I libri di Viella, 34) [Plus. réimpr.]

367. ANDRIST (Patrick), CANART (Paul) et MANIACI (Marilena), *La syntaxe du codex : essai de codicologie structurale*, Turnhout : Brepols, 2013 (Bibliologia, 34)

368. DÉROCHE (François), *Manuel de codicologie des manuscrits en écriture arabe*, Paris : Bibliothèque nationale de France, 2000 [Avec la collab. d'Annie BERTHIER, Marie-Geneviève GUESDON, Bernard GUINEAU et al.]

Matériaux

- 369.** *Matériaux du livre médiéval : actes du colloque du groupement de recherche (GDR) 2836 « Matériaux du livre médiéval », Paris, CNRS, 7-8 novembre 2007*, éd. Monique ZERDOUN BAT-YEHOUDA et Caroline BOURLET, Turnhout : Brepols, 2010 (Bibliologia, 30).

Papier

- 370.** *Le papier au Moyen âge : histoire et techniques*, éd. Monique ZERDOUN BAT-YEHOUDA, Turnhout : Brepols, 1999 (Bibliologia, 19)
- 371.** BRIQUET (Charles-Moïse), *Les filigranes : Dictionnaire historique des marques du papier des leur apparition vers 1282 jusqu'en 1600*, Paris-Genève : Picard-Jullien, 1907, 4 vol. [2 vol. de pl. ; plus réimpr.] (<https://archive.org/search?query=creator%3A%22Briquet%2C+Charles-Moi%CC%88se%2C+1839-1918%22>) ; voir aussi : **372.** *Briquet online* [Base de données issue de l'ouvrage de Briquet, *Les filigranes du papier*, recherche par motifs ou numéro d'inventaire Briquet. Coopération entre l'Österreichische Akademie der Wissenschaften et le Laboratoire de médiévistique occidentale de Paris] (<https://briquet-online.at/>)
Répertoire général des filigranes (des études plus précises existant sur telle ou telle marque, comme la tête de bœuf).
- 373.** PICCARD (Gerhard), *Die Wasserzeichenkartei Piccard im Hauptstaatsarchiv Stuttgart. Findbuch*, Stuttgart : Kohlhammer, 1961–1997, 25 vol. [Mise en ligne sous forme de base de données interrogeable] (<https://www.piccard-online.de/start.php>)
- Pour les filigranes, on peut utiliser deux autres bases de données en ligne :
- 374.** *Bernstein. The Memory of Paper* [Site agréant un grand nombre de ressources, outils et bases de données (dont le WZIS mentionné ci-après) interrogeables pour l'histoire du papier et des filigranes : motifs, bibliographie, etc.] (<https://www.memoryofpaper.eu/>)
- 375.** *Wasserzeichen-Informationssystem* [Base de données interrogeable (motifs, institutions et fonds) de filigranes, alimentée de manière collaborative et animée par les DFG-Handschriftenzentren allemands ; elle intègre Piccard-Online et est alimentée de manière collaborative. Elle peut s'abrégier WZIS] (<https://www.wasserzeichen-online.de/wzis/index.php>)
- 376.** LE LÉANNEC-BAVAVÉAS (Marie-Thérèse), *Les papiers non filigranés médiévaux de la Perse à l'Espagne : bibliographie 1950-1995*, Paris : CNRS Éditions, 1998 (Documents, études et répertoire) (https://www.persee.fr/doc/dirht_0073-8212_1998_bib_28_2)
- 377.** ZERDOUN BAT-YEHOUDA (Monique), *Les papiers filigranés médiévaux : essai de méthodologie descriptive*, Turnhout : Brepols, 1989, 2 vol. (Bibliologia, 7-8)
- 378.** GAUDRIAULT (Raymond), *Filigranes et autres caractéristiques des papiers fabriqués en France aux XVII^e et XVIII^e siècles*, Paris : CNRS éditions -Telford, 1995 ; et **379.** GAUDRIAULT (Raymond), *Filigranes et autres caractéristiques des papiers fabriqués en France aux XVII^e et XVIII^e siècles : Supplément*, Angoulême : Association française pour l'histoire et l'étude du papier et des papeteries, 2017 [Avec le concours de Josette GAUDRIAULT-TELFORD et de Pierre GAUDRIAULT]
- 380.** HUMBERT (Geneviève), « Le manuscrit arabe et ses papiers », dans *Revue des mondes musulmans et de la Méditerranée*, t. 99-100, 2002, p. 55-77. [Numéro thématique *La tradition manuscrite*]

en écriture arabe, sous la dir. de Geneviève HUMBERT]
(<https://journals.openedition.org/remmm/1174>)

Encres

- 381.** ZERDOUN (Monique), *Les encres noires au Moyen Âge (jusqu'à 1600)*, Paris : CNRS Éditions, 1983 (Documents, études et répertoire) [Rééd. 2005] (https://www.persee.fr/doc/dirht_0073-8212_1983_mon_28_1)

Reliure

- 382.** BARAS (Élisabeth), IRIGOIN (Jean) et VEZIN (Jean), *La reliure médiévale : trois conférences d'initiation*, Paris : Presses de l'École normale supérieure, 1978 [2^e éd. 1981]

Simple, clair, illustré, avec des schémas, une définition des termes et un lexique international. La première conférence est une initiation à la technique et à la terminologie à partir de l'expérience d'aujourd'hui, la deuxième concerne la reliure byzantine, la troisième la reliure occidentale médiévale.

- 383.** *Il codice miscellaneo : tipologia e funzioni. Atti del Convegno internazionale, Cassino, 14-17 maggio 2003*, éd. Edoardo CRISCI et Oronzo PECERE, Cassino : Università degli Studi di Cassino, 2004 (Segno e testo, 2)

- 384.** SZIRMAI (Jan Alexander), *The Archaeology of Medieval Bookbinding*, Aldershot : Ashgate, 1999 [Nombr. retirages]

Ouvrage essentiel dont le dernier chapitre est consacré aux reliures souples (chapitre 10, « Limp bindings »).

- 385.** CARVIN (Denis), *La reliure médiévale d'après les fonds des bibliothèques d'Aix-en-Provence, Avignon, Carpentras et Marseille*, Arles : Centre interrégional de conservation des livres, 1988

Très détaillé et pratique ; nombreux schémas, frottis de plats de reliure et dessins permettant une typologie.

- 386.** GILISSEN (Léon), *La reliure occidentale antérieure à 1400 : d'après les manuscrits de la Bibliothèque royale Albert I^{er} à Bruxelles*, Turnhout : Brepols, 1983, 1983 (Bibliologia, 1)

- 387.** KRICHE (Myriam), *Les reliures des registres d'archives médiévales. Approche méthodologique et étude de cas d'après les fonds conservés aux Archives départementales des Bouches-du-Rhône (Aix-en-Provence et Marseille) et aux Archives municipales d'Arles*, 2009 [Mémoire de M2, université Paris 1, consultable à l'IRHT]

- 388.** *La reliure médiévale : pour une description normalisée. Actes du colloque international, Paris, 22-24 mai 2003*, éd. Guy LANOË et Geneviève GRAND, Turnhout : Brepols, 2008 (Reliures médiévales des bibliothèques de France)

- 389.** PICKWOAD (Nicholas), « Tacketed bindings. A hundred years of European bookbinding », dans *For the Love of the Binding. Studies in bookbinding history presented to Mirjam Foot*, Londres : British Library, 2000, p. 119-167.

Article essentiel sur les reliures souples.

- 390.** VAN REGEMORTER (Berthe), *Binding Structures in the Middle Ages : a Selection of Studies*, trad. Jane GREENFIELD, Bruxelles-Londres : Bibliotheca Wittockiana-Maggs, 1992 (Studia Bibliothecae Wittockianae, 3)
Regroupe les principaux articles de B. van Regemorter.
- 391.** *Reliures médiévales des bibliothèques de France* [1998-> ; abrégé RMBF]
- **392.** ALEXANDRE (Jean-Louis) et MAÎTRE (Claire), *Catalogue des reliures médiévales conservées à la Bibliothèque municipale d'Autun ainsi qu'à la Société éduenne*, Turnhout : Brepols, 1997 (Reliures médiévales des bibliothèques de France, 1)
 - **393.** ALEXANDRE (Jean-Louis), GRAND (Geneviève) et LANOË (Guy), *Bibliothèque municipale de Vendôme*, Turnhout : Brepols, 2000 (Reliures médiévales des bibliothèques de France, 2)
 - **394.** ALEXANDRE (Jean-Louis), LANOË (Guy), BOSCH-LAUBY (Aurélien) et GRAND (Geneviève), *Médiathèque d'Orléans*, Turnhout : Brepols, 2004 (Reliures médiévales des bibliothèques de France, 3) [Avec un CD-ROM]
 - **395.** ALEXANDRE (Jean-Louis), GRAND (Geneviève) et LANOË (Guy), *Bibliothèque municipale de Reims*, Turnhout : Brepols, 2009 (Reliures médiévales des bibliothèques de France, 4)

C. PALÉOGRAPHIE LATINE

Bibliographies

- 396.** BOYLE (Leonard E.), *Paleografia latina medievale. Introduzione Bibliografica. [Con supplemento 1982-1998]*, trad. Maria Elena BERTOLDI, Rome : Quasar, 1999 [Trad. augmentée de *Medieval Latin Palaeography. A Bibliographical Introduction*, Toronto, 1984]
- 397.** *Guide de l'épigraphiste : bibliographie choisie des épigraphies antiques et médiévales*, éd. François BÉRARD, Denis FEISSEL et Nicolas LAUBRY, 4^e éd., Paris : Éditions Rue d'Ulm, 2010 (Guides et inventaires bibliographiques, 7) [Éd. entièrement refondue]
- 398.** SMITH (Marc H.), *Bibliographie de paléographie* [Publ. sur la plate-forme *Theleme. Techniques pour l'historien en ligne : études, manuels, exercices* de l'École nationale des chartes] (<http://theleme.enc.sorbonne.fr/bibliographies/paleographie>)

Dictionnaire d'abréviations

- 399.** BUAT (Nicolas) et VAN DEN NESTE (Évelyne), *Dictionnaire de paléographie française : découvrir et comprendre les textes anciens (XV^e-XVIII^e siècle)*, Nouv. éd. revue et augmentée, Paris : les Belles lettres, 2016 (Sources, 1er)
- 400.** CAPPELLI (Adriano), *Lexicon abbreviatarum : dizionario di abbreviature latine ed italiane*, Milan : Hoepli, 2011 [1^e éd. 1899, multiples rééd. et réimpr. Accessible en ligne sur plusieurs sites et sous de multiples formes] (<https://archive.org/details/CappelliDizionarioDiAbbreviature>)
Ce ouvrage de référence classique (1^e éd. 1899, 2^e éd. 1912, 3^e éd. augm. 1929, 4^e éd. 1949, etc.), a servi de base à l'établissement d'une base de données collaborative d'abréviations médiévales dotée de possibilités d'interrogation diverses, par les soins du projet *Ad Fontes* de l'université de Zurich : **401.**

Cappelli online [Base de données basé sur Cappelli, *Lexicon abbreviatarum*] (<https://www.adfontes.uzh.ch/fr/ressourcen/abkuerzungen/cappelli-online>)

- 402.** PELZER (Auguste), *Abréviations latines médiévales : supplément au Dizionario di abbreviature latine ed italiane de Adriano Cappelli*, Beauvechain : Nauwelaerts, 1995
- 403.** *Dictionnaire des abréviations françaises* [Liste d'abréviations prenant pour point de départ celle du *Manuel de paléographie* de Maurice PROU ; publ. sur la plate-forme *Theleme. Techniques pour l'historien en ligne : études, manuels, exercices* de l'École nationale des chartes] (<http://theleme.enc.sorbonne.fr/dico>)

Généralités : histoire de l'écriture latine

- 404.** BATTELLI (Giulio), *Lezioni di paleografia*, 4^e éd., Vatican : Libreria editrice Vaticana, 2002 [1^e éd. 1949]
- 405.** BISCHOFF (Bernhard), *Paléographie de l'Antiquité romaine et du Moyen Âge occidental*, trad. Hartmut AT SMA et Jean VEZIN, Paris : Picard, 1985 (Grands manuels Picard) [Trad. de *Paläographie des römischen Altertums und des abendländischen Mittelalters* ; rééd. 1993]
- 406.** BROWN (Michelle Patricia), *A Guide to Western Historical Scripts from Antiquity to 1600*, Londres : British Library, 1990 [Réimpr. 1993, 1999, 2002]
- 407.** CALVET (Louis-Jean), *Histoire de l'écriture*, Paris : Plon, 1996 [Plus. rééd. jusque 2011]
- 408.** CENCETTI (Giorgio), *Lineamenti di storia della scrittura latina: dalle lezioni di paleografia (Bologna, a. a. 1953-54)*, éd. Gemma GUERRINI FERRI, Bologne : Patron, 1997 [1^e éd. 1954 ; éd. augmentée avec mise à jour bibliographique]
- 409.** CHERUBINI (Paolo) et PRATESI (Alessandro), *Paleografia latina : l'avventura grafica del mondo occidentale*, Cité du Vatican : Scuola Vaticana di Paleografia, Diplomatica e Archivistica, 2010
- 410.** *The Oxford Handbook of Latin Palaeography*, éd. Frank T. COULSON et Robert Gary BABCOCK, New York : Oxford University Press, 2020 (Oxford Handbooks Series)
- 411.** DEROLEZ (Albert), *The Palaeography of Gothic Manuscript Books: from the Twelfth to the Early Sixteenth Century*, Cambridge : Cambridge University Press, 2003 (Cambridge Studies in Palaeography and Codicology, 9) [Multiples retirages, rééd. en paperback]
- 412.** FOERSTER (Hans), *Abriß der lateinischen Paläographie*, éd. Thomas FRENZ, Stuttgart : Hiersemann, 2004, 363 p. (Bibliothek des Buchwesens, 15) [Éd. revue et augmentée d'un chapitre sur l'écriture de l'époque moderne ; 1^e éd. 1949]
- 413.** GASPARRI (Françoise), *Introduction à l'histoire de l'écriture*, Turnhout : Brepols, 1994
- 414.** MALLON (Jean), « Paléographie romaine », dans *L'histoire et ses méthodes*, Paris : Gallimard, 1961, p. 553-584. (Encyclopédie de la Pléiade) [Sous la dir. de Charles SAMARAN]
- 415.** PERRAT (Charles), « Paléographie médiévale », dans *L'histoire et ses méthodes*, Paris : Gallimard, 1961, p. 585-615. (Encyclopédie de la Pléiade) [Sous la dir. de Charles SAMARAN]

- 416.** SCHNEIDER (Karin), *Paläographie und Handschriftenkunde für Germanisten : eine Einführung*, 3^e éd., Berlin : De Gruyter, 2014 (Sammlung kurzer Grammatiken germanischer dialekte, B. Ergänzungsreihe, 8) [Éd. revue ; 1^e éd. 1999]
- 417.** STEFFENS (Franz), *Lateinische Paläographie. Hundert Tafeln in Lichtdruck mit gegenüberstehender Transcription*, Fribourg : Universitäts-Buchhandlung, 1903 [100 pl.] (<https://archive.org/details/steffenslateinischepalaographie/>), suivi d'un supplément : **418.** STEFFENS (Franz), *Lateinische Paläographie. Supplement zur ersten Auflage*, Trèves : Schaar & Dathe, 1909 [47 pl.], et, parallèlement, de la première sortie de **419.** STEFFENS (Franz), *Lateinische Paläographie. 125 Tafeln in Lichtdruck mit gegenüberstehender Transkription*, 2^e éd., Berlin : De Gruyter, 1929 [125 pl. ; réédition d'une 2^e éd. de 1907-1909 fusionnant et sélectionnant les 100 et 47 pl. de la 1^e éd. et de son supplément, avec concordance ; explicitement mentionnée aussi en 1929 comme 2^e éd. Réimpr. Berlin, 1964] (<https://fragmentarium.ms/view/page/F-12v1/7415/60652/0>) ; trad. française d'après la 2^e éd. de 1907-1909 : **420.** STEFFENS (Franz), *Paléographie latine : 125 fac-similés en phototypie*, trad. Rémi COULON, Trèves : Schaar & Dathe, 1910 [Trad. de la 2^e éd. de 1907-1909 ; réimpr. Rome, 1982] (<https://archive.org/details/paleographielatinesteffens>)
- 421.** STIENNON (Jacques), *Paléographie du Moyen Age*, 3^e éd., Paris, France : Armand Colin, 1999 (Collection U. Série Histoire médiévale) [1^{ère} éd. 1973]
- Textes d'exercice transcrits par Geneviève Hasenohr et textes latins traduits par Étienne Évrard. Manuel de base sur les procédés d'écriture, l'évolution graphique...

Quelques exemples d'étude sur un scriptorium

- 422.** DUFOUR (Jean), *La bibliothèque et le scriptorium de Moissac*, Genève : Droz, 1972 (Hautes études médiévales et modernes, 15)
- 423.** ESCUDIER (Denis), « Orderic Vital et le scriptorium de Saint-Évroult », dans *Manuscrits et enluminures dans le monde normand, Actes du colloque de Cerisy-la-Salle, 1995*, Caen : Presses universitaires de Caen, 1999, p. 17-28. [Sous la dir. de Pierre BOUET et Monique DOSDAT ; rééd. 2005]
- 424.** SIMERAY (Françoise), *Le scriptorium et la bibliothèque de l'abbaye de Saint-Amand au XIII^e siècle*, École nationale des chartes, Paris, 1990 [Thèse pour le diplôme d'archiviste paléographe]
- 425.** VEZIN (Jean), *Les scriptoria d'Angers au XI^e siècle*, Paris : Champion, 1974 (Bibliothèque de l'École des hautes études. Sciences historiques et philologiques, 322)

Albums

- 426.** *Codices Latini Antiquiores : a Palaeographical Guide to Latin Manuscripts Prior to the Ninth Century*, éd. Elias Avery LOWE, Oxford : Clarendon press, 1934–1971, 12 vol. [Couramment abrégé « CLA »]
- 427.** *Chartae Latinae Antiquiores : Facsimile Edition of the Latin Charters Prior to the Ninth Century*, éd. Albert BRUCKNER et Robert MARICHAL, Olten-Dietikon-Zurich : Urs Graf, 1954–1997, 49 vol. [Couramment abrégé « ChLA »] suivi de **428.** *Chartae Latinae Antiquiores : Facsimile Edition of the Latin Charters. 2nd Series : Ninth Century*, éd. Guglielmo CAVALLO et Giovanna NICOLAJ, Dietikon-Zurich : Urs Graf, 1997–2019, 69 vol. [Couramment abrégé « ChLA2 » ; la numérotation

des vol. commence à 50, prenant la suite de la première série. La couverture totale qui devait correspondre à celle de la 1^e série n'a pu être réalisée, la maison d'édition ayant cessé ses activités]. Un module d'interrogation simple est hébergé par l'université de Strasbourg : **429**. *Chartae Latinae Antiquiores [module d'interrogation]* [Permet l'interrogation par vol., auteur de l'acte, bénéficiaire, date et lieu de conservation] (<https://num-arche.unistra.fr/chla/>)

- 41.** *Catalogue des manuscrits en écriture latine...*, 1959–1984 [cf. supra] et **42.** *Manuscrits datés des bibliothèques...* [cf. supra]

Manuels avec exercices

- 430.** AUDISIO (Gabriel) et RAMBAUD (Isabelle), *Lire le français d'hier : manuel de paléographie moderne, xv^e-xviii^e siècle*, 5^e éd., Paris : Armand Colin, 2016 (Collection U) [1^e éd. 1991]
Manuel de base avec exercices.
- 431.** BURGHART (Marjorie), *Album interactif de paléographie médiévale* (<https://paleographie.humanum.fr/>)
- 432.** POULLE (Emmanuel), *Paléographie des écritures cursives en France du xv^e au xvii^e siècle : recueil de fac-similés de documents parisiens avec leur transcription, précédé d'une introduction*, Genève : Droz, 1966
- 433.** STUTZMANN (Dominique), *Paléographie médiévale*, 2008–2013 (<https://ephepaleographie.wordpress.com/>)

Nota bene : des cours de paléographie et de codicologie arabe en ligne ici : **434.** *Lessons in codicology and palaeography based on manuscripts from the Middle East, Islamic Africa and beyond*, éd. Dorrit van DALEN et Peter WEBB (<https://mouse.digitalscholarship.nl/>)

Copistes et colophons

- 435.** *Colophons de manuscrits occidentaux des origines au xvi^e siècle*, éd. Bénédictins du Bouveret, Fribourg : Éditions universitaires, 1965–1982, 6 vol. (Spicilegii Friburgensis subsidia, 2-7)
- 436.** GLORIEUX-DE GAND (Thérèse) et KELDERS (Ann), *Formules de copiste : les colophons des manuscrits datés*, Bruxelles : Bibliothèque royale Albert 1^{er}, 1991 (Catalogues des expositions organisées à la Bibliothèque royale Albert 1^{er}, 232) [Catalogue de l'exposition, Chapelle de Nassau, 7 décembre 1991-25 janvier 1992]
- 437.** KRÄMER (Sigrid), *Scriptores possessoresque codicum Medii Aevi : Datenbank von Schreibern und Besitzern mittelalterlicher Handschriften*, 2006 [Base de données en ligne payante, proposée par l'éditeur Erwin Rauner (<http://www.erwin-rauner.de/>)]
- 438.** REYNHOUT (Lucien), *Formules latines de colophons*, Turnhout : Brepols, 2006, 2 vol. (Bibliologia, 25)

Notations Musicales

- 439.** COLETTE (Marie-Noëlle), POPIN (Marielle) et VENDRIX (Philippe), *Histoire de la notation du Moyen âge à la Renaissance*, 2^e éd., Paris : Minerve, 2021 (Musique ouverte) [1^e éd. 2003]

- 440.** CORBIN (Solange), *Die Neumen*, Cologne : Volk-Gerig, 1977 (Paläographie der Musik, 1/3)
- 441.** *Catalogue des manuscrits notés du Moyen Âge conservés en France*, éd. Laura ALBIERO et Christian MEYER [2006-> ; 10 vol. parus]

D. ENLUMINURE

Généralités

Séries, encyclopédies, collections

- 442.** *Kubikat* [Catalogue collectif de bibliothèques en histoire de l'art, regroupant les institutions suivantes : Kunsthistorisches Institut in Florenz, Zentralinstitut für Kunstgeschichte (Munich), Deutsches Forum für Kunstgeschichte (Paris), Bibliotheca Hertziana (Rome)] (www.kubikat.org)
- 443.** *The Dictionary of Art*, éd. Jane TURNER, New York : Grove, 1996, 34 vol. [Souvent nommé « Grove Dictionary of Art » ; édition en ligne avec accès payant]
- 444.** *Dictionnaire d'histoire de l'art du Moyen Âge occidental*, éd. Pascale CHARRON et Jean-Marie GUILLOUËT, Paris : Robert Laffont, 2009 (Bouquins)
- 445.** *Enciclopedia dell'arte medievale*, éd. Angiola Maria ROMANINI, Roma : Istituto della Enciclopedia Italiana, 1991–2002, 12 vol. (https://www.treccani.it/enciclopedia/elenco-opere/Enciclopedia_dell%27_Arte_Medievale)
Voir le chapitre consacré à l'enluminure.
- 446.** *L'Univers des formes*, 1960–1997, 42 vol. [Reprise sous un nouveau format 2006->]
Collection d'histoire universelle de l'art, en 42 volumes, parus de 1960 à 1997. Utile pour l'enluminure jusqu'à l'époque romane.
- 447.** *Collections communes sur les principaux manuscrits enluminés aux différentes époques*, livres publiés en anglais (New York, Braziller), français (Paris, Chêne), et allemand (Munich, Prestel : collection la plus complète, de 10 titres).
Pour en connaître le détail, interroger sous le titre allemand de la collection, **448.** *Die großen Handschriften der Welt*, dans **442.** *Kubikat...* [cf. supra]

Synthèses

- 449.** NORDENFALK (Carl), « L'enluminure », dans *Le haut Moyen Âge du quatrième au onzième siècle*, Genève, Skira : 1957 (Les grands siècles de la peinture) [Textes par Andrej GRABAR et Carl NORDENFALK]
- 450.** NORDENFALK (Carl), « L'enluminure », dans *La peinture romaine du onzième au treizième siècle*, Genève, Skira : 1958 (Les grands siècles de la peinture) [Textes par Andrej GRABAR et Carl NORDENFALK]
- 451.** PORCHER (Jean), *L'enluminure française*, Paris : Arts et métiers graphiques, 1959

- 452.** SMEYERS (Maurits), *La miniature*, trad. Jacques PYCKE, Turnhout : Brepols, 1974 (Typologie des sources du Moyen Âge occidental, 8) ; **453.** SMEYERS (Maurits), *La miniature : mise à jour du fascicule*, Turnhout : Brepols, 1985 (Typologie des sources du Moyen Âge occidental, 8)
- 454.** TOUBERT (Hélène), « Formes et fonctions de l'enluminure », dans *Histoire de l'édition française, t. I : Le livre conquérant, du Moyen âge au milieu du XVII^e siècle*, Paris : Fayard, 1982, p. 109-146.
- 455.** PÄCHT (Otto), *L'enluminure médiévale : une introduction*, trad. Jean LACOSTE, Paris : Macula, 1997 [1^e éd. Munich, 1982, sous le titre *Buchmalerei des Mittelalters : eine Einführung*]
- 456.** DE HAMEL (Christopher), *Une histoire des manuscrits enluminés*, Londres : Phaidon, 1995 [Éd. brochée 2001 ; 1^e éd. 1986, sous le titre *A History of Illuminated Manuscripts*]
- 457.** *Le Moyen Âge en lumière : manuscrits enluminés des bibliothèques de France*, éd. Jacques DALARUN, Paris : Fayard, 2002
Avec un chapitre sur la fabrication du manuscrit enluminé. Bibliographie thématique commentée.
- 458.** GUESDON (Marie-Geneviève) et VERNAY-NOURI (Annie), *L'art du livre arabe : du manuscrit au livre d'artiste*, Paris : Bibliothèque nationale de France, 2001 [Catalogue d'exposition, Paris, BnF, 9 octobre 2001-13 janvier 2002]

Guides d'initiation à la recherche et aux sources

- 459.** BOBIS-SAHEL (Laurence), « Les sources iconographiques », dans *Identifier sources et citations*, Turnhout : Brepols, 1994, p. 259-277. (*L'atelier du médiéviste*, 1) [Sous la dir. de Jacques BERLIOZ]
- 460.** GUYOTJEANNIN (Olivier), *Les sources de l'histoire médiévale*, Paris : Librairie générale française, 1998 (*Le livre de poche*, 551) (« Sources figurées : images et signes », en particulier p. 223-239).
- 461.** *Les images dans l'Occident médiéval*, éd. Jérôme AUTEUR BASCHET et Pierre-Olivier DITTMAR, Turnhout : Brepols, 2015 (*L'atelier du médiéviste*, 14)

Expositions françaises

- 462.** PORCHER (Jean), *Les manuscrits à peinture en France du VII^e au XII^e siècle*, Paris : Bibliothèque nationale, 1954 [Catalogue de l'exposition, Paris, Bibliothèque nationale, 1954]
- 463.** PORCHER (Jean), *Les manuscrits à peintures en France du XIII^e au XVI^e siècle*, Paris : Bibliothèque nationale de France, 1955 [Catalogue de l'exposition, Paris, Bibliothèque nationale, 1955]
- 464.** AVRIL (François), CHAPU (Philippe), GABORIT-CHOPIN (Danielle) et PERROT (Françoise), *Les fastes du gothique : le siècle de Charles V*, Paris : Réunion des musées nationaux, 1981 [Catalogue de l'exposition, Paris, Grand Palais, 9 octobre 1981-1^{er} février 1982 (comm. gén. Françoise BARON) (<https://gallica.bnf.fr/ark:/12148/bpt6k65340919/f1.item>)
Catalogue d'exposition ; contient un chapitre consacré à l'enluminure, par François Avril.
- 465.** *Dix siècles d'enluminure italienne : VI^e-XVI^e siècles*, éd. François AVRIL, Paris : Bibliothèque nationale de France, 1984 [Catalogue de l'exposition, Paris, Bibliothèque nationale, 8 mars-30 mai 1984]

466. AVRIL (François) et REYNAUD (Nicole), *Les manuscrits à peintures en France, 1440-1520*, Paris : Bibliothèque nationale-Flammarion, 1993 [Catalogue de l'exposition, Bibliothèque nationale, 16 octobre 1993-16 janvier 1994]
467. *L'art au temps des rois maudits : Philippe le Bel et ses fils, 1285-1328*, éd. Danielle GABORIT-CHOPIN, Paris : Réunion des musées nationaux, 1998 [Catalogue de l'exposition, Paris, Grand Palais, 17 mars-29 juin 1998]
Catalogue d'exposition ; contient un chapitre consacré à l'enluminure, par François Avril.
468. *Jean Fouquet : peintre et enlumineur du xv^e siècle*, éd. François AVRIL, Paris : Bibliothèque nationale de France-Hazan, 2003 [Catalogue de l'exposition, Paris, Bibliothèque nationale de France, 25 mars-22 juin 2003]
469. *Paris 1400 : les arts sous Charles VI*, Paris : Réunion des musées nationaux-Fayard, 2004 [Catalogue de l'exposition, Paris, musée du Louvre, 22 mars-12 juillet 2004]
470. *La France romane : au temps des premiers Capétiens, 987-1152*, éd. Danielle GABORIT-CHOPIN, Paris : Musée du Louvre-Hazan, 2005 [Catalogue de l'exposition, Paris, musée du Louvre, 10 mars-6 juin 2005]. ISBN : 978-2-35031-005-3.
471. LAFFITTE (Marie-Pierre) et DENOËL (Charlotte), *Trésors carolingiens : livres manuscrits de Charlemagne à Charles le Chauve*, Paris : Bibliothèque nationale de France, 2007 [Catalogue de l'exposition, Paris, Bibliothèque nationale de France, 20 mars-24 juin 2007]
472. *France 1500 : entre Moyen Âge et Renaissance*, éd. Elisabeth TABURET-DELAHAYE, Geneviève BRESC-BAUTIER et Thierry CRÉPIN-LEBLOND, Paris : Réunion des musées nationaux, 2010 [Catalogue de l'exposition, Paris, Grand Palais, 6 octobre 2010-10 janvier 2011]
473. BARDIES-FRONTY (Isabelle), DENOËL (Charlotte) et VILLELA-PETIT (Inès), *Les temps mérovingiens : trois siècles d'art et de culture (451-751)*, Paris : Réunion des musées nationaux, Grand Palais, 2016 [Catalogue de l'exposition, Paris, Musée de Cluny-Musée national du Moyen Âge, 26 octobre 2016-13 février 2017]

Vocabulaire et technique

474. ALEXANDER (Jonathan James Graham), *Medieval Illuminators and their Methods of Work*, New Haven : Yale university Press, 1992. ISBN : 978-0-300-06073-7.
475. BROWN (Michelle Patricia), *Understanding Illuminated Manuscripts. A Guide to Technical Terms*, éd. Elizabeth Cover TEVIOTDALE et Nancy K. TURNER, 2^e éd., Los Angeles : th Paul J. Getty Museum, 2018 [Éd. revue ; 1^e éd.1994]
476. JAKOBI-MIRWALD (Christine), *Buchmalerei : Terminologie in der Kunstgeschichte*, éd. Martin ROLAND, 4^e éd., Berlin : Reimer, 2015, 314 p. [Éd. revue et corrigée en collab. avec Martin ROLAND ; 1^e éd. 1991. Le glossaire qui en est tiré est disponible en ligne, en sept langues]. ISBN : 978-3-496-01499-7. (<https://jakobi-mirwald.de/glossar.html>)
477. STIRNEMANN (Patricia), « Fils de la Vierge. L'initiale à filigranes parisienne, 1140-1314 », dans *Revue de l'art*, t. 90, 1990, p. 58-73. (https://www.persee.fr/doc/rvart_0035-1326_1990_num_90_1_347872)

478. FROŃSKA (Joanna), « Between Medieval and Modern Use of Terms : Patricia Stirnemann's Vocabulary and the Technical Terminology Relating to Illuminated Manuscripts in France », dans *El Lenguaje del arte : evolución de la terminología específica de manuscritos y textos*, Turnhout : Brepols, 2019, p. 159-182. (Textes et études du Moyen Âge, 94) [Éd. Ana GÓMEZ RABAL, Jacqueline HAMESSE et Marta PAVÓN RAMÍREZ]

Iconographie

Synthèses

479. PANOFKY (Erwin), *L'œuvre d'art et ses significations : essais sur les « arts visuels »*, trad. Bernard TEYSSÈDRE et Marthe TEYSSÈDRE, Paris, France : Gallimard, 2014, 620 p. (Folio. Essais) [1^e éd. en anglais New York, 1957, 1^e éd. en français 1969 ; nombr. réimpr. et rééd.]
480. PÄCHT (Otto), *Questions de méthode en histoire de l'art*, trad. Jean LACOSTE, Paris : Macula, 1994 (La littérature artistique) [1^e éd. 1977 sous le titre *Methodisches sur kunsthistorischen Praxis*]
481. SCHAPIRO (Meyer), *Les mots et les images : littéralité et symbolisme dans l'illustration d'un texte*, trad. Pierre ALFÉRI, 3^e éd., Paris : Éd.Macula, 2011 (La littérature artistique) [Éd. revue et remaniée ; 1^e éd. en français 2000, 1^e éd. en anglais 1973]
482. MÂLE (Émile), *L'art religieux du XIII^e siècle en France. Étude sur l'iconographie du Moyen Âge et sur ses sources d'inspiration*, Paris, France : Klincksieck, 2021 (Les mondes de l'art, 16) [1^e éd. 1998, nombr. rééd., éd. *Le livre de poche* en 1987] (<https://archive.org/details/lartreligieuxdu00mluoft>)
483. MÂLE (Émile), *L'art religieux de la fin du Moyen âge en France : étude sur l'iconographie du Moyen âge et sur ses sources d'inspiration...*, Paris : Armand Colin, 1995 [Éd. revue et corrigée ; 1^e éd. 1908, nombr. rééd. et réimpr.] (<https://archive.org/details/lartreligieuxde00ml>)
484. MÂLE (Émile), *L'art religieux du XII^e siècle en France : étude sur les origines de l'iconographie du Moyen Âge*, 8^e éd., Paris : Armand Colin, 1998 [Éd. augmentée, 1^e éd. 1922, nombr. rééd. et réimpr.] (<https://archive.org/details/lartreligieuxdux00mluoft>)
485. SEZNEC (Jean), *La survivance des dieux antiques : essai sur le rôle de la tradition mythologique dans l'humanisme et dans l'art de la Renaissance*, 2^e éd., Paris : Flammarion, 2011 (Champs. Arts) [1^e éd. Londres, 1940 ; plus. rééd. et réimpr.]
486. TOUBERT (Hélène), *Un art dirigé : réforme grégorienne et iconographie*, Paris, : Cerf, 1990
Repris dans 486. *Ibid.*, p. 19-36.
487. BAXANDALL (Michael), *Formes de l'intention : sur l'explication historique des tableaux*, trad. Catherine FRAIXE, France : Chambon, 1991 [1^e éd. 1985]
488. BASCHET (Jérôme), *L'iconographie médiévale*, Paris : Gallimard, 2008 (Folio. Histoire, 161)

Répertoires

- 489.** *Lexikon der christlichen Ikonographie*, éd. Engelbert KIRSCHBAUM, Rome-Fribourg-Bâle : Herder, 1968–1976, 8 vol. [Réimpr. 1990]. Vol. 1-4 thématiques, vol. 5-8 : les saints.
Classement alphabétique, pas uniquement des sujets d'iconographie biblique et hagiographique. Notices très denses ; très utile index des mots-clés en français et anglais à la fin du vol. 4.
- 490.** RÉAU (Louis), *Iconographie de l'art chrétien*, Paris : Presses Universitaires de France, 1955–1959, 6 vol. [3 t. (en 6 vol.)] : I, *Introduction générale* ; II, 1, *Iconographie de la Bible, Ancien Testament* ; II, 2, *Nouveau Testament* ; III, *Iconographie des saints*. Réimpr. 1988]
Tomes I et II, classement chronologique des scènes ; t. III, classement alphabétique des saints et plusieurs index.
- 491.** SCHILLER (Gertrud), *Iconographie der christlichen Kunst*, Gütersloh : Mohn, 1966–1991 (1-3 : Vie du Christ, 4,1 : l'Église ; 4,2 : la Vierge Marie ; 5 : l'Apocalypse ; index pour les tomes 1 à 4, 2).
Très bonnes synthèses, chaque tome accompagné de nombreuses planches. Les tomes 1-2 existent aussi en anglais.

Catalogues de manuscrits enluminés

- 492.** *A Survey of Manuscripts Illuminated in the British Isles*, éd. Jonathan ALEXANDER, 1975–1996, 6 vol.
6 tomes parus couvrant la période 900-1490.
- 493.** *A Survey of manuscripts illuminated in France*, éd. Jonathan ALEXANDER et François AVRIL [1996->]
Tomes parus : **494.** NEES (Lawrence), *Frankish Manuscripts : the Seventh to the Tenth Century*, Londres, 2022, 2 vol., Harvey Miller p. (A Survey of Manuscripts Illuminated in France) ; **495.** CAHN (Walter), *Romanesque Manuscripts: the Twelfth Century*, Londres : Harvey Miller, 1996, 2 vol. (A Survey of Manuscripts Illuminated in France) ; **496.** STONES (Alison), *Gothic Manuscripts, 1260-1320*, Londres : Harvey Miller, 2013, 4 vol. (A Survey of Manuscripts Illuminated in France) ; **497.** ORTH (Myra Dickmann), *Renaissance Manuscripts : the Sixteenth Century*, Londres : Harvey Miller, 2015, 2 vol. (A Survey of Manuscripts Illuminated in France) ; **498.** ROUSE (Richard H.) et ROUSE (Mary A.), *Renaissance Illuminators in Paris : Artists & Artisans, 1500-1715*, Londres : Harvey Miller, 2019 (A Survey of Manuscripts Illuminated in France)

Manuscrits conservés en France [les noms des dépôts sont en gras dans les références]

- 499.** *Manuscrits enluminés de la Bibliothèque nationale [de France]*, éd. François AVRIL, Paris : Bibliothèque nationale de France [1980->]
Huit tomes parus : **500.** *Manuscrits enluminés d'origine italienne, I : VI^e-XII^e siècles*, éd. François AVRIL et Yolanta ZAŁUSKA, Paris : Bibliothèque nationale, 1980 (Manuscrits enluminés de la Bibliothèque nationale) ; **501.** *Manuscrits enluminés d'origine italienne, II : XIII^e siècle*, éd. François AVRIL, Marie-Thérèse GOUSSET et Claudia RABEL, Paris : Bibliothèque nationale de France, 1984 (Manuscrits enluminés de la Bibliothèque nationale) ; **502.** *Manuscrits enluminés d'origine italienne, III : XIV^e siècle*, éd. François AVRIL et Marie-Thérèse GOUSSET, Paris : Bibliothèque nationale de France, 2005–2012, 2 vol. (Manuscrits enluminés de la Bibliothèque nationale) [Vol. 1 : *Lombardie-Ligurie* ; vol. 2 : *Émilie-Vénétie*] ; **503.** *Manuscrits enluminés de la péninsule Ibérique*, éd. François AVRIL, Jean-Pierre ANIEL et Mireille MENTRÉ, Paris : Bibliothèque nationale de France, 1982 (Manuscrits enluminés de la Bibliothèque nationale) ; **504.** *Manuscrits enluminés d'origine insulaire*, éd. Patricia STIRNEMANN et François AVRIL, Paris : Bibliothèque

nationale de France, 1987 (Manuscrits enluminés de la Bibliothèque nationale); **505.** *Manuscrits enluminés d'origine germanique, I : x^e siècle*, éd. François AVRIL, Claudia RABEL et Isabelle DELAUNAY, Paris, France : Bibliothèque nationale, 1995 (Manuscrits enluminés de la Bibliothèque nationale); **506.** *Manuscrits enluminés d'origine germanique, II : xv^e siècle*, éd. Laure RIOUST, Turnhout-Paris : Bibliothèque nationale de France-Brepols, 2020.

507. *Corpus des manuscrits enluminés des collections publiques des départements publ. par l'Institut de recherche et d'histoire des textes*, Paris : CNRS Éditions [1991->]

50. ZAŁUSKA (Yolanta), *Manuscrits enluminés de Dijon...*, 1991 [cf. supra]; **508.** HEID (Caroline) et RITZ-GUILBERT (Anne), *Manuscrits médiévaux de Chambéry. Textes et enluminures*, Paris : CNRS Éditions, 1998 (Corpus des manuscrits enluminés des collections publiques des départements).

509. *Manuscrits enluminés des anciens Pays-Bas méridionaux*, Paris : Bibliothèque nationale de France [2009-> ; publ. par la BnF et l'Université catholique de Louvain] : **510.** HANS-COLLAS (Ilona), SCHANDEL (Pascal) et WIJSMAN (Hanno), *Manuscrits de Louis de Bruges*, Paris : Bibliothèque nationale de France, 2009 (Manuscrits enluminés des anciens Pays-Bas méridionaux, 1)

511. SED-RAJNA (Gabrielle) et FELLOUS (Sonia), *Les manuscrits hébreux enluminés des bibliothèques de France*, Louvain : Peeters, 1994 (Corpus of Illuminated Manuscripts. Oriental Series, 3)

Manuscrits conservés à l'étranger :

512. *Illuminated Manuscripts in Cambridge. A Catalogue of Western Book Illumination in the Fitzwilliam Museum and the Cambridge Colleges*, éd. Nigel John MORGAN et Stella PANAYOTOVA, Londres : Harvey Miller, 2009 [2009-> ; 5 t. parus]

513. PÄCHT (Otto) et ALEXANDER (Jonathan James Graham), *Illuminated manuscripts in the Bodleian library Oxford*, Oxford : Clarendon, 1966–1973, 3 vol.

514. GASPAR (Camille) et LYNA (Frédéric), *Les principaux manuscrits à peintures de la bibliothèque royale de Belgique*, Paris : Société française de reproductions de manuscrits à peintures, 1937–1945, 2 vol.

Réimprimés et complétés d'un 3^e tome, posthume, par Fr. LYNA éd. par C. VAN DEN BERGEN-PANTENS, avec des index iconographiques très développés : **515.** GASPAR (Camille) et LYNA (Frédéric), *Les principaux manuscrits à peintures de la Bibliothèque royale de Belgique*, éd. Christiane VAN DEN BERGEN-PANTENS, Bruxelles : Bibliothèque royale Albert 1^{er}, 1984–1989, 5 vol. ;

516. *La librairie des ducs de Bourgogne : manuscrits conservés à la Bibliothèque royale de Belgique*, éd. Bernard BOUSMANNE, Tania VAN HEMELRYCK et Céline VAN HOOREBEECK, Turnhout : Brepols, 2000–2015, 5 vol.

517. VAN DER HORST (Koet), *Illuminated and Decorated Medieval Manuscripts in the University library, Utrecht. An Illustrated Catalogue*, Cambridge : Cambridge university Press, 1989

Avec deux index iconographiques, alphabétique et par ordre des « Iconclass numbers ».

Publication en cours des manuscrits enluminés des bibliothèques allemandes et aussi d'autres pays : voir **11.** *Manuscripta Mediaevalia...* [cf. supra], onglet « Handschriftensammlungen » ; (certains accessibles via <http://www.manuscripta-mediaevalia.de/hs/kataloge-online.htm>). Voir aussi la base INITIALE, catégorie « manuscrit enluminé (par cote) », nom de la bibliothèque suivi de la précision « (ensemble de mss) ».

Bases de données

France

61. INITIALE... [cf. supra] Base de données des manuscrits enluminés des bibliothèques publiques de France (sauf BnF)

Base de données de l'IRHT, Section des manuscrits enluminés, s'adresser à Joanna Frońska (joanna.fronska@irht.cnrs.fr). Pour les manuscrits sans images liées ou pas encore recensés dans Initiale, voir la **59. Bibliothèque virtuelle des manuscrits médiévaux...** [cf. supra]

518. Mandragore [Base iconographique pour les manuscrits de la BnF] (<https://mandragore.bnf.fr/>)
Base de données des manuscrits enluminés orientaux et occidentaux de la BnF (y compris Bibl. de l'Arsenal).

Voir aussi : **57. Gallica...** [cf. supra], **519. Banque d'images [BnF]** (<https://images.bnf.fr/>) ; photos Porcher des manuscrits de province (à demander au département des Manuscrits) ; classeurs des photos noir-et-blancs des manuscrits de la BnF, consultables à l'IRHT d'Orléans.

82. Biblissima... [cf. supra] permet de consulter *Initiale* et *Mandragore* (ainsi qu'une série d'autres bases de données) en même temps

« Groupe Images » d'AHLoMA (ex-GAHOM, EHESS) 2, rue Vivienne, INHA, 75002 Paris : élaboration d'une base de données d'enluminures médiévales, consultable sur place et qui utilise le **520. Thesaurus des images médiévales en ligne (TIMEL)** (<http://ahloma.ehess.fr/bases-de-donnees/thesaurus-des-images-medievales-en-ligne-timel/>) ..

521. Luxury Bound. A Corpus of Manuscripts Illustrated in the Netherlands (1400-1550) (<http://telma.irht.cnrs.fr/outils/luxury-bound/index/>) : un corpus de 4000 manuscrits illustrés dans les anciens Pays-Bas (Benelux et France du Nord ; 1400-1550).

À l'étranger

522. The Index of Medieval Art (<https://theindex.princeton.edu>) (Princeton, New Jersey)

Index commencé en 1917, établi sur des documents édités : description, reproduction, bibliographie pour chaque objet (œuvres d'art de toutes techniques). Période couverte : de l'antiquité chrétienne au milieu du XVI^e siècle.

523. Medieval Illuminated Manuscripts [Catalogue des manuscrits enluminés de la Bibliothèque royale et du Museum Meermanno-Westreenianum de La Haye] (<https://manuscripts.kb.nl/>)

Base de données avec notices descriptives des manuscrits et de leur illustration, bibliographie, reproductions de l'illustration.

524. Digital Bodleian. Western Medieval Manuscripts (<https://digital.bodleian.ox.ac.uk/collections/western-medieval-manuscripts/>)

525. British Library. [Digital] Catalogue of Illuminated Manuscripts (<https://www.bl.uk/catalogues/illuminatedmanuscripts/welcome.htm>)

Notices des mss enluminés (sans relevé exhaustif de l'iconographie) avec quelques images numérisées par ms. (échantillon du décor), et un glossaire. A compléter avec **79. British Library. Digitised Manuscripts...** [cf. supra]

New York, Pierpont Morgan Library : **526**. *The Morgan Library & Museum. CORSAIR Online Collection Catalog* (<http://corsair.morganlibrary.org/>)

Donne accès à tous les dossiers des mss médiévaux et de la Renaissance (description et bibliographie).

Voir aussi la section **527**. *Ménestrel. Ressources en ligne* (<http://www.menestrel.fr/?-Ressources-en-ligne-&lang=fr>), ainsi que **85**. *Pecia...* [cf. supra]

E. HÉRALDIQUE ET GÉNÉALOGIE

Bibliographies

528. HENNING (Eckart) et JOCHUMS (Gabriele), *Bibliographie zur Heraldik : Schrifttum Deutschlands und Oesterreichs bis 1980*, Cologne : Böhlau, 1984 (Bibliographie der historischen Hilfswissenschaften, 1)

529. POPOFF (Michel), *Bibliographie héraldique internationale sélective*, Paris : Le Léopard d'or, 2003 [2024 notices ; version mise à jour de 2008 accessible en ligne sur le site de la Société française d'héraldique et de sigillographie ; avec un supplément 2020] (<http://sfhs-rfhs.fr/accueil/bibliographies/>)

530. SAFFROY (Gaston), *Bibliographie généalogique, héraldique et nobiliaire de la France des origines à nos jours, imprimés et manuscrits*, France : Gaston Saffroy, 1968–1988, 5 vol.

Sites et bases de données

531. *Heraldica nova. Medieval and Early Modern Heraldry from the Perspective of Cultural History* [Carnet multilingue (français, allemand, anglais) sur des manifestations, publications et autres nouvelles] (<https://heraldica.hypotheses.org/>)

Bases de données en ligne :

- Sur les sceaux : **532**. *Sigilla. Base numérique des sceaux conservés en France*, éd. Arnaud BAUDIN, Jean-Christophe BLANCHARD, Laurent HABLOT et Philipp JACQUET (<http://www.sigilla.org/>)
- Sur l'emblématique : **533**. *Devise. Emblématique et héraldique à la fin du Moyen Âge*, éd. Laurent HABLOT (<https://devise.sapat.fr/>)
- **534**. *ARMMA. Armorial monumental du Moyen Âge*, éd. Laurent HABLOT, Matteo FERRARI et Paul-François BROUCKE (<https://armma.sapat.fr/>)
- Sur les marques de possessions dans les manuscrits, dont plus de 4400 armoiries : **144**. *Bibale...* [cf. supra]

On trouvera beaucoup d'informations et de liens utiles sur le site de la **535**. *Société française d'héraldique et de sigillographie* [SFHS] (<http://sfhs-rfhs.fr/>), sur les pages « Héraldique et emblématique » (<http://www.menestrel.fr/?-Heraldique-et-emblématique-&lang=fr>) et « Sigillographie » (<http://www.menestrel.fr/?-Sigillographie-&lang=fr>) du site Ménestrel.

Introductions et manuels

536. HABLOT (Laurent), *Manuel de : Héraldique emblématique médiévale*, Tours, France : Presses Universitaires François-Rabelais, 2019
537. BOOS (Emmanuel de), CHATENET (Monique) et DAVY (Christian), *Les armoiries : lecture et identification*, Paris : Association Études, loisirs et patrimoine, 1994, 102 p. (Documents et méthodes, 3) [Nouv. éd. en ligne, 2016]. ISBN : 978-2-11-087309-5. (<http://sfhs-rfhs.fr/accueil/editions-en-ligne/les-armoires-lecture-et-identification/>)
538. PASTOUREAU (Michel), *Figures de l'héraldique*, Paris : Gallimard, 1996 (Découvertes Gallimard. Culture et société, 284)
539. WOODCOCK (Thomas) et ROBINSON (John Martin), *The Oxford Guide to Heraldry*, Oxford : Oxford University Press, 1990
540. NEBBIAI (Donatella), LOYAU (Hélène), BARASC (Patricia) et GADRAT (Christine), *Des armoiries et des livres. Les manuscrits de Pierre Lorfevre*, Paris-Orléans : IRHT, 2010 (Aedilis. Publications pédagogiques, 7) [Uniquement en ligne] (<http://lorfevre.irht.cnrs.fr>)

Traité et ouvrages de fond

541. MATHIEU (Henry), *Le système héraldique français*, 7^e éd., Paris : Janin, 1946
542. PASTOUREAU (Michel), *Traité d'héraldique*, 5^e éd., Paris : Picard, 2008 (Grands manuels Picard) [1^e éd. 1979]
543. SEYLER (Gustav), *Geschichte der Heraldik*, Nuremberg : Bauer und Raspe, 1885, 2 vol. (<https://www.digitale-sammlungen.de/en/view/bsb11500091>)
544. WOODWARD (John), *A Treatise on Heraldry British and Foreign, with English and French Glossaries*, Edimbourg : Johnson, 1892 [Réimpr. 1969]

Problèmes de terminologie

545. BOOS (Emmanuel de), *Dictionnaire du blason*, Paris : Le Léopard d'or, 2001
546. PARKER (James) et GOUGH (Henry), *A Glossary of Terms Used in Heraldry*, Rutland : Tuttle, 1970 [Réimpr. de l'éd. de 1894, laquelle est disponible sur archive.org] (<https://archive.org/details/aglossarytermsu08parkgoog>)
547. STALINS (Gaston), *Vocabulaire-atlas héraldique en six langues, français, english, deutsch, español, italiano, nederlandsch*, Paris : Société du Grand armorial de France, 1952 (<https://archive.org/details/vocabulaireatlasheraldique-stalins>)

Héraldique médiévale

548. BRAULT (Gerard J.), *Early Blazon. Heraldic Terminology in the Twelfth and Thirteenth Centuries with Special Reference to Arthurian Heraldry*, 2^e éd., Rochester (New York) : Boydell Press, 1997 [1^e éd. 1972]
549. PASTOUREAU (Michel), *Les armoiries*, Turnhout : Brepols, 1998 (Typologie des sources du Moyen Âge occidental, 20) [2^e éd. augmentée ; 1^e éd. 1976]
550. *Marches d'armes*, éd. Michel POPOFF, Paris : Le Léopard d'or, 1981–1993, 5 vol.
551. WAGNER (Anthony), *Heralds and Heraldry in the Middle Ages : an Inquiry into the Growth of the Armorial Function of Heraldry*, 2^e éd., Londres : Oxford University Press, 1956 [Réimpr. 2000]

Instruments d'identification

552. OLIVIER (Eugène), HERMAL (Georges) et ROTON (Robert de), *Manuel de l'amateur de reliures armoriées françaises*, Paris : Bosse, 1924–1938, 30 vol. [Répertoire d'armoiries, reproduisant les « plaques » des reliures, avec une table des patronymes dans le dernier volume.]
553. RIETSTAP (Johannes Baptista), *Armorial général, contenant la description des armoiries des familles nobles et patriciennes de l'Europe: précédé d'un dictionnaire des termes du blason*, Gouda : van Goor, 1861 [Très nombreuses rééd. et suppl.] (<https://gallica.bnf.fr/ark:/12148/bpt6k5505571j>)
554. RENESSE (Théodore de), *Dictionnaire des figures héraldiques*, Bruxelles : Société Belge de Librairie, 1892–1903, 7 vol. [Réimpr. Bruxelles, 1992, en 1 vol. ; table des patronymes dans le dernier volume] (<https://catalogue.bnf.fr/ark:/12148/cb31198147d>)

Périodiques

555. *Archives héraldiques suisses* [1887->]
556. *Revue française d'héraldique et de sigillographie* [1938->]
Les tables et le texte de certains articles sont disponibles en ligne sur le site de la 535. Société française d'héraldique et de sigillographie... [cf. supra] : <http://sfhs-rfhs.fr/accueil/revue/>
557. *The Coat of arms* [1950->]
Un certain nombre d'articles est disponible en ligne : <https://www.theheraldryociety.com/publications/the-coat-of-arms/>

Généalogie

558. ANSELME DE SAINTE-MARIE (père) et DU FOURNY (Honoré), *Histoire généalogique et chronologique de la maison royale de France, des pairs, grands officiers de la Couronne, de la Maison du Roy et des anciens barons du royaume*, éd. père SIMPLICIEN et père ANGE DE SAINTE-ROSALIE, 3^e éd., Paris : la Compagnie des libraires, 1726, 9 vol. [Éd. rev., corr. et augm.] (<http://gallica.bnf.fr/ark:/12148/bpt6k76026j>)
559. ARNAUD (Étienne), *Répertoire de généalogies françaises imprimées*, Versailles : ICC publications, 2005, 3 vol. [1^e éd. 1978 ; comprend des suppléments dans les t. 2 et 3]

- 560.** *Europäische Stammtafeln* [1935->. Entreprise en plusieurs volets, suppléments et rééditions courant depuis les années 1935. Propose des généalogies des familles de la noblesse européenne, sourcées de manière parfois imprécise ou indirecte ; cf. la description donnée par Wikipedia (https://fr.wikipedia.org/wiki/Europ%C3%A4ische_Stammtafeln)]. La version actuelle est **561.** *Europäische Stammtafeln, Neue Folge*, éd. Detlev SCHWENNICKÉ, Francfort : Klostermann [1985-> ; le site de l'éditeur propose un index en ligne des vol. parus] (<https://www.klostermann.de/Buecher/Seite/-/Kategorie-3>)
- 562.** HLAWITSCHKA (Eduard), *Die Ahnen der hochmittelalterlichen deutschen Könige, Kaiser und ihrer Gemahlinnen : ein kommentiertes Tafelwerk*, Hanovre-Wiesbaden : Hahn-Harrassowitz, 2006–2013, 3 vol. (Monumenta Germaniae Historica. Hilfsmittel, 25, 26, 29) [Pour la période 911-1250]
- 563.** MORERI (Louis), *Le grand dictionnaire historique, ou le Mélange curieux de l'histoire sainte et profane*, Lyon : J. Girin et B. Rivière, 1674 [Très nombr. rééd.] (<http://gallica.bnf.fr/ark:/12148/bpt6k15108754>)
- 564.** *Nouvelle histoire généalogique de l'auguste maison de France*, éd. Patrick VAN KERREBROUCK, 1987–2004, collection dont les volumes ont couvert les rois de France depuis les mérovingiens jusqu'aux Bourbon, avec assez de détail pour que cela puisse intéresser au-delà des régnants et de leur entourage immédiat.

✪ Voir aussi **530.** SAFFROY (Gaston), *Bibliographie généalogique, héraldique et nobiliaire de la France...*, 1968–1988 [cf. supra]

Devises

- 565.** *Fichier Picot* [Fichier sur les devises héraldiques, conservé en salle Félix-Grat à l'IRHT]
- 566.** HABLOT (Laurent), *La devise, mise en signe du prince, mise en scène du pouvoir : les devises et l'emblématique des princes en France et en Europe à la fin du Moyen âge*, Thèse de doctorat, Université de Poitiers, [s.l.], 2001, 5 vol. [sous la dir. de Martin Aurell et Michel Pastoureau] (vol. 4-5 : Devisier). Avec depuis 2014 une partie grandissante en ligne sur le site **533.** *Devise...* [cf. supra]
- 536.** HABLOT (Laurent), *Manuel de : Héraldique emblématique médiévale...*, 2019 [cf. supra]
- 567.** PALASI (Philippe), *Répertoire de mots, cris et devises emblématiques dans l'Europe occidentale médiévale et moderne*, Paris : Picard, 2016
- 568.** ORCEL (Michel) et PÉRÈS (Alban), *Dictionnaire raisonné des devises*, Paris-Nice : Arcades Ambo, 2016–2019, 2 vol.

F. DU MANUSCRIT À L'IMPRIMÉ

- 569.** VEYRIN-FORRER (Jeanne), *La lettre et le texte. Trente années de recherches sur l'histoire du livre*, Paris : École normale supérieure de jeunes filles, 1987 (Collection de l'École normale supérieure de jeunes filles, 34)

- 570.** MARTIN (Henri-Jean), *Pour une histoire du livre, xv^e-xviii^e siècle : cinq conférences*, Naples : Bibliopolis, 1987 (Lezioni della Scuola di studi superiori in Napoli, 8)
- 571.** *Les usages de l'imprimé : xv^e-xix^e siècle*, éd. Roger CHARTIER, Paris : Fayard, 1987
- 572.** GILMONT (Jean-François), *Une introduction à l'histoire du livre et de la lecture : du livre manuscrit à l'ère électronique*, 4^e éd., Liège : Éditions du Céfal, 2004 [Édition revue et corr.]
- 573.** *Bibliothecae selectae : da Cusano a Leopardi*, éd. Eugenio CANONE, Florence : Olschki, 1993 (Lessico intellettuale europeo, 57)
- 574.** *Pratiques de la culture écrite en France au xv^e siècle. Actes du colloque international du CNRS, Paris, 16-18 mai 1992*, éd. Ezio ORNATO et Nicole PONS, Turnhout : Brepols, 1992 (Textes et études du Moyen Âge, 2)
- 575.** *L'activité éditoriale des Grecs pendant la Renaissance : de l'Italie à Genève, xv^e-xvi^e siècle*, éd. Manousos I. MANOUSAKAS et Kônstantínos STAIKOS, trad. Hervé GENOUD, Athènes : Ministère grec de la culture, 1988 [Catalogue de l'exposition, Genève, Bibliothèque publique et universitaire, 18 octobre-20 décembre 1988]
- 576.** LAYTON (Evro), *The Sixteenth Century Greek Book in Italy : Printers and Publishers for the Greek World*, Venise : Hellenic institute of Byzantine and post-Byzantine studies, 1994 (Library of the Hellenic institute of Byzantine and post-Byzantine studies, 16)
- 577.** MCKITTERICK (David John), *Textes imprimés et textes manuscrits : la quête de l'ordre, 1450-1830*, trad. Oristelle BONIS et Lise-Éliane POMIER, Lyon : ENS éditions - Institut d'histoire du livre, 2018 (Métamorphoses du livre)

III. BIBLIOGRAPHIE DES SOURCES HISTORIQUES ET DIPLOMATIQUES

Les ouvrages qui suivent sont spécifiquement destinés aux historiens et aux diplomatistes, mais pour tous les outils communs, ils doivent se reporter aux chapitres précédents. Une liste bibliographique très utile est http://theleme.enc.sorbonne.fr/bibliographies/diplomatique_medievale. Un autre point de départ utile est <http://www.menestrel.fr/?-Diplomatique-&lang=fr>

A. GÉNÉRALITÉS

A1. Guides et manuels

- 578.** VAN CAENEGEM (Raoul Charles), *Introduction aux sources de l'histoire médiévale : typologie, histoire de l'érudition médiévale, grandes collections, sciences auxiliaires, bibliographie*, éd. Luc JOUQUÉ, trad. Baudouin VAN DEN ABEELE, 2^e éd., Turnhout : Brepols, 1997 (Corpus Christianorum. Continuatio medievalis) [Nouv. éd. mise à jour ; 1^e éd. néerlandaise en 1962]
Introduction indispensable aux fonds d'archives et aux grandes collections des autres pays d'Europe.
- 579.** SAMARAN (Charles), *L'histoire et ses méthodes*, Paris : Gallimard, 1961 (Encyclopédie de la Pléiade, 11)
- 580.** DELSALLE (Paul), *La recherche historique en archives : XVI^e-XVII^e-XVIII^e siècles*, Paris : Ophrys, 2007 (Documents histoire) [Nouv. éd. complétée et mise à jour ; 1^e éd. 1995]
- 581.** DUBOIS (Dom Jacques) et LEMAITRE (Jean-Loup), *Sources et méthodes de l'hagiographie médiévale*, Paris : Cerf, 1993
- 582.** *L'atelier du médiéviste* [1994->] : cette collection, éditée par Brepols, est consacrée à l'approche critique des grandes catégories de sources. Elle donne les notions de base ainsi que des bibliographies critiques et des conseils pratiques. Actuellement 15 volumes sont parus, d'autres sont en préparation :
- **145.** *Identifier sources et citations...*, 1994 [cf. supra].
 - **583.** GUYOTJEANNIN (Olivier), PYCKE (Jacques) et TOCK (Benoît-Michel), *Diplomatique médiévale*, 3^e éd., Turnhout : Brepols, 2006 (L'atelier du médiéviste, 2) [Éd. revue et corr., avec compl. bibliogr. ; 1^e éd. 1994]
 - **584.** LECOUTEUX (Claude), *L'allemand du Moyen Âge : le moyen haut-allemand*, Turnhout : Brepols, 1996.
 - **585.** CARRUTHERS (Leo Martin), *L'anglais médiéval : introduction, textes commentés et traduits*, Turnhout : Brepols, 1996 (L'atelier du médiéviste, 4)
 - **586.** FAVREAU (Robert), *Épigraphie médiévale*, Turnhout : Brepols, 1997 (L'atelier du médiéviste, 5)
 - **587.** FOSSIER (Robert), *L'histoire économique et sociale du Moyen Âge occidental : questions, sources, documents commentés*, Turnhout, Belgique : Brepols, 1999 (L'atelier du médiéviste, 6)
 - **588.** BOMPAIRE (Marc) et DUMAS-DUBOURG (Françoise), *Numismatique médiévale : monnaies et documents d'origine française*, Turnhout : Brepols, 2000 (L'atelier du médiéviste, 7).

- **589.** REDON (Odile), BATTAGLIA RICCI (Lucia), BELTRAMI (Pietro G.), BRUNET (Jacqueline) et GRIECO (Allen J.), *Les langues de l'Italie médiévale : textes d'histoire et de littérature, x^e-xiv^e siècle*, Turnhout : Brepols, 2002 (L'atelier du médiéviste, 8)
- **590.** *L'histoire des moines, chanoines et religieux au Moyen Âge : guide de recherche et documents*, éd. Cécile CABY et André VAUCHEZ, Turnhout : Brepols, 2003 (L'atelier du médiéviste, 9)
- **314.** BOURGAIN (Pascale) et HUBERT (Marie-Clotilde), *Le latin médiéval...*, 2005 [cf. supra]
- **324.** DUVAL (Frédéric), *Le français médiéval...*, 2009 [cf. supra]
- **591.** BOISSELLIER (Stéphane), DARBORD (Bernard) et MENJOT (Denis), *Langues médiévales ibériques : domaines espagnol et portugais*, Turnhout : Brepols, 2012 (L'atelier du médiéviste, 12)
- **592.** *La terre : connaissance, représentations, mesure au Moyen Âge*, éd. Patrick GAUTIER DALCHÉ, Turnhout : Brepols, 2013 (L'atelier du médiéviste, 13)
- **461.** *Les images dans l'Occident médiéval...*, 2015 [cf. supra]
- **593.** *Le catalan médiéval*, éd. Michel ZIMMERMANN, Turnhout : Brepols, 2023 (L'atelier du médiéviste, 15)

A2. Bibliographie de l'histoire générale

* Les catalogues de bibliothèques imprimés ou sur Internet sont de bons outils bibliographiques. cf. *supra*, « Catalogues d'imprimés », notamment **89.** *BnF. Catalogue général...* [cf. supra]

* Certaines collections spécialisées d'ouvrages historiques parfois anciennes offrent un cadre événementiel souvent utile ou comportent des bibliographies thématiques très utiles :

594. *Peuples et civilisations*, 21 vol. [1926-> ; à l'origine sous la dir. de Louis HALPHEN et Philippe SAGNAC]. Le dernier vol. est **595.** *xiv^e et xv^e siècles, crises et genèses*, éd. Jean FAVIER, Paris : Presses universitaires de France, 1996

596. *Nouvelle Clio* [1966->], qui s'adresse autant aux chercheurs qu'aux étudiants dont les ouvrages suivent une même trame : bibliographie de la question, état des connaissances, état des débats et nouvelles problématiques. De nombreux volumes ont fait l'objet de rééditions avec de copieuses remises à jour.

* Penser aussi aux grandes bibliographies courantes consacrées au Moyen Âge :

229. *International Medieval Bibliography...* [cf. supra] — **9.** *Medioevo latino...* [cf. supra] — **10.** *Bibliographie annuelle du Moyen Âge tardif...* [cf. supra]

* **À compléter** par les périodiques traitant d'histoire médiévale :

597. *Bibliothèque de l'École des chartes* [1840-> ; souvent abrégé « BÉC » ou « BECh »] (<https://www.persee.fr/collection/bec>), **598.** *Cahiers de civilisation médiévale* [1958->] (<https://ccm.cnrs.fr/>), **599.** *Le Moyen Âge* [1888-> ; couramment abrégé LMA] (<https://www.cairn.info/revue-le-moyen-age.htm>), **600.** *Speculum. A Journal of Medieval Studies* [1926->], **601.** *Francia. Forschungen zur westeuropäischen Geschichte* [1973->] (<https://www.dhi-paris.fr/fr/publications/francia.html>), **602.** *Revue d'histoire ecclésiastique* [1900-> ; souvent abrégé « RHE »] (<https://www.rhe.eu.com/fr/>).

603. *RI-OPAC* [Base de données bibliographique très complète offerte par le projet des *Regesta Imperii* et issue de ses travaux] (http://opac.regesta-imperii.de/lang_en/)

A3. Bibliographie de l'histoire de France

Outre les outils bibliographiques, notamment en ligne, évoqués plus haut, l'on peut rappeler pour mémoire :

604. *Catalogue de l'histoire de France*, Paris : Bibliothèque nationale de France, 1865–1895, 18 vol. [Rééd. 1968-1969 en 16 vol.]

À compléter par le fichier manuel de la salle des catalogues de la BnF.

Il existe un guide de consultation du *Catalogue de l'Histoire de France* :

605. SABATIER (Isabelle), *Guide de l'utilisateur du Catalogue général de l'histoire de France de la Bibliothèque nationale*, Paris : Chadwyck-Healey, 1991

606. BARBIER (Frédéric), *Bibliographie de l'histoire de France*, Paris : Masson, 1987

607. *Bibliographie annuelle de l'histoire de France*, 1955–2022, 57 vol. [Projet de diffusion numérique arrêté en 2023 (cf. <https://ihmc.ens.psl.eu/-bibliographie-histoire-de-france-.html>) ; le site dédié ne fonctionne pas au 30.08.2023] (<https://biblio-bhf.fr/>)

608. *Bibliographie de l'histoire médiévale en France (1965-1990)*, éd. Michel BALARD, Paris : Publications de la Sorbonne, 1992

B. BIBLIOGRAPHIE DES SOURCES DE L'HISTOIRE

B1. Histoire générale du Moyen Âge

L'on consultera aussi avec profit la page « Historiographie » de **232.** *Archives de littérature du Moyen Âge...* [cf. supra] (<https://www.arlima.net/eh/historiographie.html>)

609. *Repertorium fontium historiae Medii Aevi*, Rome : Istituto storico italiano per il Medio Evo, 1962–2007, 11 vol. [Souvent appelé « Potthast » ou « nouveau Potthast » en référence à la *Bibliotheca historica* d'August POTTHAST (2^e éd. 1898) sur lequel il s'appuie. Il ne faut pas confondre cette entreprise avec les *Regesta pontificum Romanorum 1198-1304* du même]

Refonte d'un premier répertoire publié par August Potthast en 1862 puis 1898, entreprise par l'*Istituto storico italiano*. Répertoire des sources narratives du Moyen Âge, chroniques, annales, par ordre alphabétique d'auteurs et d'anonymes ; indication des manuscrits, des éditions de textes et des études sur les textes. Le premier volume du Nouveau Potthast répertorie les collections dépouillées. Les données concernant l'histoire allemande ont été publiées en ligne et sont mises à jour au fil de l'eau par les soins de la Bayerische Akademie der Wissenschaften : **610.** *Geschichtsquellen des deutschen Mittelalters* [2012->] (<https://www.geschichtsquellen.de/start>)

611. *Typologie des sources du Moyen Âge occidental* [1972-> ; on trouve souvent l'abréviation « TMAO », notamment dans la littérature allemande]

L'introduction et les principes de cette collection ont été donnés par L. Gênicot en 1972. À ce jour, 88 fascicules ont été publiés dont par exemple : **612.** FOSSIER (Robert), *Polyptiques et censiers*, Turnhout : Brepols, 1978 (Typologie des sources du Moyen Âge occidental, 28), 1978 ; **613.** KIENZLE (Beverly Mayne), *The Sermon*, Turnhout : Brepols, 2000 (Typologie des sources du Moyen Âge occidental, 81-83), qui témoignent de la diversité et de la richesse de l'entreprise. Les volumes traitent toujours de la méthodologie et de la bibliographie propres au sujet traité et fournissent souvent de remarquables études

historiques et critiques. Pour connaître l'état de la collection, il faut consulter la table des matières du dernier volume paru ou le site des éditions Brepols : <https://www.brepols.net/series/TYP>.

- 614.** *Vocabulaire international de la diplomatie*, éd. Maria Milagros CÁRCEL ORTÍ, 2^e éd., Valence : Universitat de València. Servei de publicacions, 1997 (Col·lecció oberta, 28) (<http://www.cei.lmu.de/VID/>)

Indispensable pour la typologie des sources d'archives et pour établir les correspondances entre les termes employés d'un pays à l'autre.

- 108.** CHEVALIER (Ulysse), *Répertoire des sources historiques du Moyen Âge : Topo-bibliographie...*, 1894–1903 [cf. supra]

- 121.** CHEVALIER (Ulysse), *Répertoire des sources historiques du Moyen Âge : bio-bibliographie...*, 1907 [cf. supra]

- 615.** *Regesta pontificum Romanorum ab condita Ecclesia ad annum post Christum natum MCXCVIII*, éd. Philipp JAFFÉ, Wilhelm WATTENBACH, Samuel LÖWENFELD, Ferdinand KALTENBRUNNER et Paul EWALD, 2^e éd., Leipzig : Veit, 1885–1888, 2 vol. [Réimpr. Graz, 1956. Édition revue et augmentée du travail de Jaffé, publ. en 1851. L'on y renvoie souvent en citant le n° du regeste concerné, ce dernier précédé soit de « Jaffé » (mais ceci peut aussi désigner la 1^e éd.), soit, normalement de « Jaffé-Kaltenbrunner » ou « JK » (actes datés de jusque 590), « Jaffé-Ewald » ou « JE » (jusque 882), « Jaffé-Löwenfeld » ou « JF » (jusque 1198), selon la répartition du travail. L'on peut également trouver « JW » pour le directeur de l'entreprise, Wattenbach] (<https://archive.org/search?query=creator%3A%22Jaff%C3%A9%2C+Philipp%2C+1819-1870%22>) ; remplacé pour une partie par **616.** *Regesta pontificum Romanorum ab condita ecclesia ad annum post Christum natum MCXCVIII*, éd. Philipp JAFFÉ et Klaus HERBERS, Göttingen : Vandenhoeck & Ruprecht [2016->, 4 vol. parus (actes jusqu'en 1073) ; l'on y fait couramment référence en le citant « J³ » pour le distinguer de la 1^e éd. (Jaffé) et de la 2^e (Jaffé-Ewald-Kaltenbrunner-Löwenfeld) tout en s'y rattachant].

- 617.** *Regesta pontificum romanorum inde ab a. post Christum natum MCXCVIII ad a. MCCCIV*, éd. August POTTHAST, Berlin : de Decker, 1874, 2 vol. [Il faut se garder de confondre « ce » Potthast avec l'entreprise du *Repertorium fontium historiae Medii Aevi*] (<https://archive.org/search?query=creator%3A%22August+Potthast%22>)

Très incomplet, du fait entre autres de l'explosion documentaire bien connue du XIII^e siècle.

Ces entreprises se basaient, et se basent pour leurs rééditions, sur le dépouillement de sources imprimées. En parallèle s'est développée une vaste entreprise de repérage et d'édition des actes pontificaux jusque 1198, qui sera abordée plus bas en même temps que les éditions de textes. Les périodes postérieures, les *Regesta* de Potthast mis à part, ne semblent traitables que par des moyens électroniques, du fait de la surabondance de la documentation concernée.

- 618.** *Regesta Imperii* [1831-> ; pour les désigner, l'on peut croiser le nom de leur initiateur, Böhmer, ou l'abréviation « RI »] (<http://www.regesta-imperii.de>)

Collection de registres des rois et empereurs germaniques des Carolingiens à Maximilien I^{er}, entamé au XIX^e siècle et toujours en cours. L'on se reportera avec beaucoup de profit au site internet du projet, qui donne accès aux registres en ligne, aux PDF des vol. correspondants ainsi que d'un certain nombre de

publications liées, ainsi qu'une base de données alimentée par eux et une base bibliographique extrêmement complète, le RI-OPAC cité plus haut.

B2. Répertoires thématiques des sources de l'histoire de France

619. MOLINIER (Auguste), *Les sources de l'histoire de France, des origines aux guerres d'Italie, 1494*, Paris : Picard, 1901–1906, 6 vol. [Tables par Louis POLAIN ; réimpr. 1964] (<https://archive.org/search?query=creator%3A%22Molinier%2C+A.+%28Auguste%29%2C+1851-1904%22>)

À compléter notamment par :

271. *Dictionnaire des lettres françaises. T I : Le Moyen Âge...*, 1992 [cf. supra]

Concerne essentiellement les auteurs qui vécurent et les textes qui furent écrits sur le territoire de la France, en latin, langues d'oc et d'oïl. Plus large que littérature : coutumiers, par exemple.

620. STEIN (Henri), *Bibliographie générale des cartulaires français ou relatifs à l'histoire de France*, Paris : Picard, 1907 (<https://archive.org/details/bibliographie00steiuoft>)

En partie refondu et complété par :

621. *Répertoire des cartulaires français : provinces ecclésiastiques d'Aix, Arles, Embrun, Vienne, diocèse de Tarentaise*, éd. Isabelle VÉRITÉ, Anne-Marie LEGRAS, Caroline BOURLET et Annie DUFOUR, Paris : CNRS Editions, 2003 (Documents, études et répertoires, 72) (https://www.persee.fr/doc/dirht_0073-8212_2003_cat_72_1)

622. *CartulR. Répertoire des cartulaires médiévaux et modernes*, éd. Paul BERTRAND (<https://telma-repertoires.irht.cnrs.fr/cartulr>)

Agrège les données des répertoires de Stein et de Vérité *et al.* Auxquelles se sont jointes un certain nombre de ressources au fil du temps (recherches sur les cartulaires belges par Nathalie Verpeaux, par ex., et doit en accueillir d'autre à l'avenir.

623. *RegeCart. Regestes de cartulaires*, éd. Jacqueline LE BRAZ, Odile GRANDMOTTET, Lucie FOSSIER et Caroline BOURLET (<http://regecart.irht.cnrs.fr/>)

Mise à disposition de la documentation accumulée à l'IRHT entre 1942 et 1970 sur les cartulaires des provinces ecclésiastiques de Reims et Sens principalement (avec quelques autres) : dépouillement actes par acte, description des manuscrits. En mode image avec un accès par tables onomastiques.

624. DAVIS (Godfrey Rupert Carless), *Medieval Cartularies of Great Britain and Ireland*, éd. Claire BREAY, Julian HARRISON et David Michael SMITH, 2^e éd., Londres : The British Library, 2010 [Éd. revue ; 1^e éd. 1958]

L'édition de 1958 a été substantiellement révisée par les ré-éditeurs. Les notices complètent ou modifient les informations, par exemple quand le lieu de conservation a changé entre les deux éditions, beaucoup de notices ont été ajoutées et les cartulaires irlandais ajoutés.

625. *Les cartulaires. Actes de la Table ronde organisée par l'école nationale des chartes et le GDR 121 du CNRS (Paris, 5-7 décembre 1991)*, éd. Olivier GUYOTJEANNIN, Laurent MORELLE et Michel PARISSÉ, Paris : École des chartes, 1993 (Mémoires et documents de l'École des chartes, 39)

- 626.** *La escritura de la memoria : los cartularios*, éd. Elena Esperanza RODRÍGUEZ DÍAZ et Antonio Claret GARCÍA MARTÍNEZ, Huelva : Universidad de Huelva, 2011 (Collectanea, 158). L'on pourra compléter par les deux volumes suivants de cette « trilogie » *Escritura de la Memoria* », *Los Registros* (2011) et *Libros para la administración* (2012).
- 627.** *Pancartes monastiques des XI^e et XII^e siècles*, éd. Michel PARISSÉ, Pierre PÉGEOT et Benoît-Michel TOCK, Turnhout : Brepols, 1998 (Artem)
- 628.** CHASTANG (Pierre), « Cartulaires, cartularisation et scripturalité médiévale : la structuration d'un nouveau champ de recherche », dans *Cahiers de civilisation médiévale*, t. 49, 2006, p. 21-31. [Numéro thématique *La médiévisique au XXI^e siècle. Bilan et perspectives*] (https://www.persee.fr/doc/ccmed_0007-9731_2006_num_49_193_2928)
- 629.** BERTRAND (Paul), *Les écritures ordinaires : sociologie d'un temps de révolution documentaire, entre royaume de France et empire, 1250-1350*, Paris : Publications de la Sorbonne, 2015 (Histoire ancienne et médiévale, 138)
- 630.** BAUTIER (Robert-Henri) et SORNAY (Janine), *Les sources de l'histoire économique et sociale du Moyen Âge* [2 t. en 5 vol. parus, 1968-2001]
- **631.** BAUTIER (Robert-Henri) et SORNAY (Janine), *Les sources de l'histoire économique et sociale du Moyen Âge, I : Provence, Comtat Venaissin, Dauphiné, États de la Maison de Savoie*, Paris : CNRS Éditions, 1968–1974, 3 vol. [Vol. 1: *Archives des principautés territoriales et archives seigneuriales* ; vol. 2 : *Archives ecclésiastiques, communales et notariales, archives des marchands et des particuliers* ; vol. 3 : *Additions et corrections, index des noms de personnes et de lieu, index des matières*]
 - **632.** BAUTIER (Robert-Henri) et SORNAY (Janine), *Les sources de l'histoire économique et sociale du Moyen Âge, II : Les États de la maison de Bourgogne*, Paris : CNRS Éditions, 1984–2001, 2 vol. [Vol. 1 : *Les principautés du Sud* (et suppl. du vol. 2 par Michel VAN GENT) ; vol. 2 : *Les principautés du Nord*]

On peut citer aussi :

- 633.** LEMAITRE (Jean-Loup), *Répertoire des documents nécrologiques français*, Paris : Imprimerie nationale-Klincksieck, 1980–2020, 6 vol. (Recueil des historiens de la France. Obituaires. Série in-4°, 7) [Les vol. 4, 5 et 6 sont des suppléments]
- 634.** ARTONNE (André), GUIZARD (Louis) et PONTAL (Odette), *Répertoire des statuts synodaux des diocèses de l'ancienne France du XIII^e à la fin du XVIII^e siècle*, 2^e éd., Paris : CNRS Éditions, 1969 (Documents, études et répertoires, 8) (https://www.persee.fr/doc/dirht_0073-8212_1969_cat_8_1)
- 635.** CARRIÈRE (Victor), *Introduction aux études d'histoire ecclésiastique locale*, Paris : Letouzey et Ané, 1934–1940, 3 vol.
- 636.** *Classer, dire, compter. Discipline du chiffre et fabrique d'une norme comptable à la fin du Moyen Âge*, éd. Patrice BECK et Olivier MATTÉONI, Paris : Institut de la gestion publique et du développement économique, 2016
- 637.** WEISS (Valentine), *Cens et rentes à Paris au Moyen Âge : documents et méthodes de gestion domaniale*, Paris : H. Champion, 2009

B3. Accès aux sources manuscrites

Catalogues des manuscrits de la Bibliothèque nationale de France. Cf. *supra*, A3 : Catalogues et inventaires de manuscrits, l'exemple de la BnF

28. *Catalogue général des manuscrits...* [cf. *supra*]

Pour se repérer dans les fonds d'archives, il est nécessaire de connaître les systèmes de classification, qui sont normalisés pour chaque type de dépôt d'archives : Archives nationales, départementales, communales, hospitalières ; cf. *supra*, Bibliographie pour la description des manuscrits, A3, Dépôts d'archives. Pour en savoir plus, se reporter notamment à :

36. GALLAND (Bruno), *Les archives...*, 2020 [cf. *supra*]

31. *Archives nationales, état des inventaires...*, 1985 [cf. *supra*]

32. *Archives nationales. État des fonds...*, 1978 [cf. *supra*]

33. *État des inventaires des archives départementales, communales et hospitalières...*, 1983–1984 [cf. *supra*]

Voir aussi la série des **Guides des Archives départementales** et des **Inventaires d'Archives** par dépôt et par séries. Les guides des Archives départementales ne couvrent pas tous les départements mais sont précieux. On peut citer, par exemple :

638. CHARNIER (Henri), CLEYET-MICHAUD (Rosine), CORNÈDE (Martine) et FARCIS (Daniel), *Guide des Archives du Loiret : fonds antérieurs à 1940*, Orléans : Archives départementales du Loiret, 1982

Les ressources archivistiques ont fait au cours des dernières décennies l'objet d'efforts considérables en vue de leur mise en ligne. Les divers services d'archives offrent maintenant très souvent leurs divers inventaires sur leur site internet, ainsi que des sélections toujours plus grandes de documents numérisés. Il faut donc impérativement visiter, selon les besoins, les sites des différents services d'archives, notamment départementales. L'on trouvera de nombreuses ressources centralisées sur :

35. *FranceArchives...* [cf. *supra*]

Les Archives nationales ont mis également de très nombreuses ressources en ligne dans leur « salle des inventaire virtuelle » :

34. *Salle des inventaires virtuelle...* [cf. *supra*] avec 24 000 inventaires en ligne et plus de 8 millions d'images numérisées.

C. LES COLLECTIONS DES SOURCES DOCUMENTAIRES IMPRIMÉES

✿ Rappel : penser aux Grandes collections de sources pour l'histoire de l'occident médiéval :

208. *Monumenta Germaniae Historica...* [cf. *supra*]

209. *Patrologiae cursus completus, Series Latina...*, 1841–1864 [cf. *supra*]

210. *Corpus Christianorum. Series Latina...* [cf. supra]

211. *Corpus Christianorum. Continuatio medievalis...* [cf. supra]

214. *Acta sanctorum...*, 1643–1940 [cf. supra]

C1. Collections anciennes

639. *Thesaurus novus anecdotorum*, éd. Edmond MARTÈNE et Ursin DURAND, Paris : Florentin Delaulne et al., 1717, 5 vol. [Réimpr. 1968]

640. *Collectio amplissima veterum scriptorum et monumentorum historicorum, dogmaticorum, moralium*, éd. Edmond MARTÈNE et Ursin DURAND, Paris : Montalant, 1724–1733, 9 vol. (<https://catalogue.bnf.fr/ark:/12148/cb33642443h>)

641. *Sacrorum conciliorum nova et amplissima collectio*, éd. Gian Domenico MANSI, Florence-Venise : Zatta, 1759–1798, 31 vol. [Souvent appelé simplement « Mansi ». Réimpr. Paris, 1907-1921 (numérisé par Gallica à partir de microfiches), 55 vol. ; et Graz, 1960, 59 vol.] (<https://catalogue.bnf.fr/ark:/12148/cb37252744r>)

642. *Diplomata, chartae, epistolae, leges aliaque instrumenta ad res Gallo-Francicas spectantia*, éd. Louis George Oudard Feudrix de BRÉQUIGNY, Gabriel de LA PORTE DU THEIL et Jean-Marie PARDESSUS, 2^e éd., Paris : Imprimerie royale, 1843–1849, 2 vol. [1^e éd. 1791, 2^e par Pardessus ; réimpr. Aalen, 1969. 1^e éd. numérisée par Gallica] (<https://gallica.bnf.fr/ark:/12148/bpt6k856480g>).

643. *Recueil des historiens des Gaules et de la France*, 1737–1850, 24 vol. [Souvent désigné par le nom de son initiateur, [dom Martin] Bouquet ou par le sigle « RHF ». Collection reprise, avec plusieurs sous-collections, par l'Académie des Inscriptions et Belles-Lettres et toujours vivante, sous le titre *Recueil des historiens de la France*] (https://fr.wikipedia.org/wiki/Recueil_des_historiens_des_Gaules_et_de_la_France)

Les textes réunis vont jusqu'en 1328.

644. *Ordonnances des roys [rois] de France de la troisième race*, éd. Eusèbe de LAURIÈRE, Denis-François SECOUSSE, Louis-Guillaume de VILEVAULT, Louis George Oudard Feudrix de BRÉQUIGNY, Amédée de PASTORET et Jean-Marie PARDESSUS, Paris : Imprimerie royale, 1723–1849, 22 vol. [Numérisations de Gallica accessibles par l'intermédiaire de la page « Documents normatifs » du portail *Ménestrel*] (<http://www.menestrel.fr/?-Documents-normatifs->)

C2. Collections modernes

645. *Chartes et diplômes relatifs à l'histoire de France* [1908-> ; publ. par l'Académie des Inscriptions et Belles-Lettres].

- La série des **Carolingiens** est achevée. Ont été publiés les actes de Charles II le Chauve (G. TESSIER), Louis II, Louis III et Carloman (J. de FONT-RÉAULX, G. TESSIER et R.-H. BAUTIER), Eudes (R.-H. BAUTIER), Charles III le Simple (Ph. LAUER), Robert I^{er} et Raoul (J. DUFOUR), Louis IV (Ph. LAUER), Lothaire et Louis V (L. HALPHEN).

- Pour les **Capétiens**, seuls ont été publiés les actes de Philippe I^{er} (M. PROU), Louis VI (J. DUFOUR) et Philippe Auguste (H.-Fr. DELABORDE, Ch. PETIT-DUTAILLIS, J. MONICAT, J. BOUSSARD et M. NORTIER).
- 641.** Recueil des Historiens de la France, série in-4° :
 - **118.** *Recueil des historiens de la France. Obituaires...* [cf. supra]
 - **117.** *Recueil des historiens de la France. Pouillés...* [cf. supra].
 - **646.** *Recueil des historiens de la France. Documents financiers* [1899->].
- 647.** *Collection de documents inédits sur l'Histoire de France* [1835-> ; publ. par le Comité des travaux historiques et scientifiques (CTHS)] Plus de 300 vol.
- 648.** *Publications de la Société de l'Histoire de France* [1835->], (plus de 550 vol.)
- 649.** *Collection de textes pour servir à l'étude et à l'enseignement de l'Histoire*, 1886–1929, 51 vol.
- 650.** *Les classiques de l'histoire au Moyen Âge* [1923-> ; auparavant nommé *Les classiques de l'histoire de France au Moyen Âge*. Parfois surnommés « Les Budés du Moyen Âge »]
- 651.** *Sources d'histoire médiévale* [1965-> ; publ. par l'IRHT, concerne tous les types de textes non-diplomatiques] (<https://www.persee.fr/collection/sohim>)
- 652.** *Sources Chrétiennes* [1941->]
- 653.** *Papsturkunden in Frankreich* [1906-> ; 16 vol. parus]

Partie du *Göttinger Papsturkundenwerk* ; la série des *Papsturkunden in Frankreich* comprend 16 vol., et couvre la France à l'exception d'une partie du diocèse de Paris. Elle correspond à la phase de repérage et d'édition partielle des documents pontificaux d'avant 1198 pour la France.
- 654.** *Göttinger Papsturkundenwerk (Pius-Stiftung für Papsturkundenforschung)* [État des publications sur le site : <https://adw-goe.de/forschung/forschungsprojekte-akademienprogramm/papsturkunden-des-fruehen-und-hohen-mittelalters-1/pius-stiftung-fuer-papsturkundenforschung/veroeffentlichungen/>]

Projet au très long cours, sous l'impulsion initiale de Paul Fridolin Kehr en 1896. Il devait se dérouler en trois phases : repérage des actes pontificaux avant 1198 au moyen d'enquêtes dans les différents pays d'Europe, d'Afrique et d'Orient, publication de leurs registres, et enfin publication des actes. Il a dû être renoncé à la dernière étape en raison de l'abondance du matériau ; la première a donné des séries nationales de *Papsturkunden*, où le signalement s'est enrichi d'éditions de tout ou partie du matériau après que l'on a vu que l'objectif final se révélait impraticable ; la deuxième des séries de registres également nationales, *Gallia Pontificia* pour la France par exemple. L'on notera que les publications sont regroupées en 12 séries nationales sous le chapeau générique de *XXX Pontificia*, incluant les séries d'*Urkunden* et les registres.
- 655.** *Registres et lettres des papes du XIII^e siècle*, 32 vol. [1883->]
- 656.** *Registres et lettres des papes du XIV^e siècle*, 48 vol. [1899->]

Ces deux outils ont été convertis en base de données, avec des ajouts inédits, d'abord sur CD-ROM, puis sur le site Brepolis : **657.** *Ut per litteras apostolicas... Papal Letters* [Accès en ligne payant] (<https://about.brepolis.net/ut-per-litteras-apostolicas-papal-letters/>)

C3. Éditions en ligne (quelques exemples)

658. *Chartes originales antérieures à 1121 conservées en France*, éd. Cédric GIRAUD, Jean-Baptiste RENAULT et Benoît-Michel TOCK, 2012–2020 [Souvent désigné comme « base de l'Artem »] (<http://telma.irht.cnrs.fr//outils/originaux/index/>)

Aboutissement d'un projet de longue haleine mené à Nancy par l'Artem (Atelier de recherche sur les textes médiévaux), puis le CMJS (Centre de médiévistique Jean-Schneider), puis actuellement le CRULH (Centre de recherche universitaire lorrain d'histoire), ce qui explique que la base soit souvent appelée « base de l'Artem » et les documents cités avec leur « numéro Artem ».

659. *Chartes originales (1121-1220) conservées en France*, éd. Christelle BALOUZAT-LOUBET et Jean-Baptiste RENAULT, 2014 (<http://telma.irht.cnrs.fr/outils/originaux2/index/>)

A pris la suite du projet précédent

660. *Chartae Galliae*, éd. Benoît-Michel Tock, 2012–2020 (<http://telma-chartes.irht.cnrs.fr/chartae-galliae/page/presentation>)

Cette base rassemble les résultats de plusieurs projets, régionaux ou thématiques (cisterciens) d'édition électronique d'« actes écrits relatifs à la France (dans ses frontières actuelles) jusqu'à la fin du XIII^e siècle ».

661. *Diplomata Belgica. Les sources diplomatiques des Pays-Bas méridionaux au Moyen Âge*, éd. Philippe DEMONTY, Thérèse DE HEMPTINNE, Jeroen DEPLOIGE, Jean-Louis KUPPER et Walter PREVENIER (<https://www.diplomata-belgica.be>)

662. *Abbildungsverzeichnis der Europäischen Kaiser- und Königsurkunden* (<http://www.hgw-online.net/abbildungsverzeichnis/>)

Recensement en cours des reproductions d'actes royaux et impériaux jusqu'au XIII^e siècle, excluant par exemple l'Allemagne et l'Angleterre.

663. *Aposcripta. Unified Corpus of Papal Letters*, éd. Julien THÉRY (<http://telma-chartes.irht.cnrs.fr/aposcripta/page/about-accueil>)

Base de données d'actes pontificaux, agrégeant des éditions et des registres issus de très nombreuses sources imprimées et manuscrites ; a notamment pour ambition de dépasser la « coupure » de 1198 dans les études pontificales.

664. *Himanis*, éd. Dominique STUTZMANN (<http://himanis.huma-num.fr/app/>)

Pas véritablement une édition, mais un accès aux reproductions numériques des registres du Trésor des chartes des rois de France pour le Moyen Âge, avec une possibilité de recherche plein texte offerte par l'emploi des technologies d'HTR (Handwritten Text Recognition).

665. *Gallia pontificia online - GPO*, éd. Rolf GROBE (<https://qed.perspectivia.net/gallia-pontificia-online/>)

Publication en ligne des registres d'actes pontificaux issus du projet au long cours *Gallia Pontificia* (actes des papes antérieurs à 1198 pour la France), lui-même part du *Göttinger Papsturkundenwerk* ; pour l'instant, sont publiés ceux qui concernent la province ecclésiastique de Besançon.

666. *Cartae Europae Medii Aevi - CEMA*, éd. Nicolas PERREAUX (<https://cema.lamop.fr/>)

Base de données de chartes issue d'une numérisation massive d'éditions libres de droit, au niveau européen, contenant plus de 270 000 documents. Les textes sont lemmatisés et le site offre des possibilités d'interrogation avancées grâce à NoSketchEngine.

D. DICTIONNAIRES HISTORIQUES THÉMATIQUES

- 667.** *Dictionnaire du Moyen Âge*, éd. Claude GAUVARD, Alain de LIBERA et Michel ZINK, Paris : Presses universitaires de France, 2002
- 668.** *Dictionnaire historique de la papauté*, éd. Philippe LEVILLAIN, Paris : Fayard, 1994 [Plus. rééd. et réimpr.] ; **669.** *Dictionnaire de la France médiévale*, éd. Jean FAVIER, Paris : Fayard, 1993 [Plus. réimpr.]
- 670.** *Lexikon des Mittelalters*, Munich-Zurich : Artemis & Winckler-LexMA, 1977–1999, 9 vol. [Couramment abrégé « LexMA » ; plus. réimpr. dont une numérique sous ce titre ; actuellement intégré à l'*International Encyclopaedia for the Middle Ages* qui le complète, accessible sur accès payant sur le portail Brepolis]
Plus qu'un dictionnaire, une encyclopédie : notices biographiques mais aussi institutionnelles, juridiques, politiques, architecturales, thématiques etc., pour l'Europe médiévale.
- 671.** *Dictionnaire d'histoire et de géographie ecclésiastiques*, Paris-Turnhout : Letouzey et Ané-Brepols [1912-> ; souvent abrégé DHGE ; 33 vol. parus (le dernier en 2022). Après le vol. 31, qui va jusqu'à « Licayrac », et le passage à Brepols, les fasc. prennent une forme mixte, remise à jour d'anciens articles, articles non traités de A à L ou article à traiter de M-Z, sans ordre particulier, avec une mise en ligne immédiate sur Brepolis (accès payant).]
- 672.** VILLER (Marcel), *Dictionnaire de spiritualité ascétique et mystique. Doctrine et histoire*, Paris : Beauchesne, 1937–1995, 17 vol. [Souvent abrégé « DS » ou « DSAM » ; tables dans le dernier vol.]
- 673.** *Dictionnaire de théologie catholique contenant l'exposé des doctrines de la théologie catholique*, Paris : Letouzey et Ané, 1902–1972, 33 vol. [Souvent abrégé « DTC » ; dont 3 vol. de tables publ. 1951-1972 ; version électronique sur CD-ROM en 2005] (https://fr.wikipedia.org/wiki/Dictionnaire_de_th%C3%A9ologie_catholique)
- 674.** *Catholicisme hier, aujourd'hui, demain : encyclopédie*, éd. Gabriel JACQUEMET, Gérard-Henry BAUDRY et Gérard MATHON, Paris : Letouzey et Ané, 1947–2000
- 675.** VIGOUROUX (Fulcran), *Dictionnaire de la Bible, contenant tous les noms de personnes, de lieux, de plantes, d'animaux mentionnés dans les Saintes Écritures*, Paris : Letouzey et Ané, 1895–1912, 5 vol. [7 vol. de suppl. publ. sous la dir. de Louis PIROT, 1928-1960]
- 676.** *Lexikon für Theologie und Kirche*, éd. Michael BUCHBERGER, Josef HÖFER, Karl RAHNER et Walter KASPER, 3^e éd., Fribourg/Brigau : Herder, 1993–2001, 11 vol. [Souvent abrégé « LThK » avec le numéro de l'édition (1^e 1930-1938, 2^e 1957-1968, 3^e 1993-2001). Plus. réimpr.]
- 677.** NAZ (Raoul), *Dictionnaire de droit canonique contenant tous les termes du droit canonique avec un sommaire de l'histoire et des institutions et de l'état actuel de la discipline*, Paris : Letouzey et Ané, 1935–1965, 7 vol.

E. IDENTIFIER PERSONNES ET LIEUX

Les ressources permettant d'identifier les personnes et les lieux désignés par les sources de la pratique sont les mêmes que pour identifier les commanditaires, copistes, possesseurs de manuscrits, on se reportera donc *supra*, au chapitre Bibliographie pour la description du manuscrit, section B. Reconstituer l'histoire. Sinon contacter le centre d'onomastique des Archives nationales (<https://www.archives-nationales.culture.gouv.fr/web/guest/centre-d-onomastique>).

F. ÉDITER LES SOURCES

F1. Conseils d'édition

678. *Diplomatica et sigillographica : travaux préliminaires de la Commission internationale de diplomatique et de la Commission internationale de sigillographie, pour une normalisation internationale des éditions de documents et un vocabulaire international de la diplomatique et de la sigillographie*, Saragosse : Cátedra « Zurita », Institución « Fernando el Católico », 1984 (Folia Caesaraugustana, 1)

342. *Conseils pour l'édition des textes médiévaux...*, 2014–2018 [cf. *supra*]

🔗 Voir aussi la collection **582.** *L'atelier du médiéviste...* [cf. *supra*]

F2. Instruments de datation

679. CAPPELLI (Adriano), *Cronologia, cronografia e calendario perpetuo, dal principio dell'era cristiana ai nostri giorni*, éd. Marino VIGANÒ, 7^e éd., Milan : Hoepli, 2012 [Nombr. rééd. et réimpr.]

680. GIRY (Arthur), *Manuel de diplomatique : diplômes et chartes, chronologie technique, éléments critiques et parties constitutives de la teneur des chartes, les chancelleries, les actes privés*, Paris : Hachette, 1894 [Nouv. éd. 1925, réimpr. 1972] (<https://gallica.bnf.fr/ark:/12148/bpt6k5442588r>)

Reste essentiel pour son exposition détaillée de la chronologie technique et pour ses précieuses tables ; son répertoire de fêtes est utile aussi.

681. MAS LATRIE (Louis de), *Trésor de chronologie, d'histoire, et de géographie pour l'étude et l'emploi des documents du moyen âge*, Paris : Victor Palmé, 1889 (<https://gallica.bnf.fr/ark:/12148/bpt6k255725q>)

682. MUZERELLE (Denis), *Calendoscope [logiciel et bases de données d'aide à l'identification des calendriers liturgiques médiévaux]*, 2013 (<http://calendoscope.irht.cnrs.fr/accueil>)

683. MUZERELLE (Denis), *Millesimo [application d'aide à la résolution des datations médiévales]*, 2013 (<http://millesimo.irht.cnrs.fr/>)

IV. BIBLIOGRAPHIE DES SOURCES HAGIOGRAPHIQUES

A. PREMIERS PAS

- 684.** AIGRAIN (René), *L'hagiographie : ses sources, ses méthodes, son histoire*, 2^e éd., Bruxelles : Société des Bollandistes, 2000 (Subsidia hagiographica, 80) [1^e éd. 1953]

B. ENCYCLOPÉDIES SPÉCIALISÉES

- 685.** *Vies des saints et des bienheureux selon l'ordre du calendrier, avec l'historique des fêtes*, éd. Jules BAUDOT et Léon CHAUSSIN, Paris : Letouzey et Ané, 1935–1959, 13 vol.
- 686.** *Bibliotheca sanctorum*, éd. Filippo CARAFFA et Giuseppe MORELLI, Rome : Istituto Giovanni XXIII della Pontificia università Lateranense, 1961–1970, 13 vol. [Rééd. en 1996-1998 ; un premier suppl. en 1987 et un second en 2000]
- 687.** *Bibliotheca sanctorum orientalium / Enciclopedia dei santi : le chiese orientali*, éd. Juan NADAL CAÑELLAS, Stefano VIRGULIN et Giovanni GUAITA, Rome : Città Nuova, 1998–1999, 2 vol.

C. RÉPERTOIRES DE TEXTES HAGIOGRAPHIQUES

- BHG* = **688.** *Bibliotheca hagiographica graeca*, éd. François HALKIN, 3^e éd., Bruxelles : Société des Bollandistes, 1957, 3 vol. (Subsidia hagiographica, 8) [1^e éd. 1895 ; réimpr. 1986. Souvent abrégé « BHG »] ; supplément : **689.** HALKIN (François), *Novum auctarium bibliothecae hagiographicae graecae*, Bruxelles : Société des bollandistes, 1984 (Subsidia hagiographica, 65)
- BHL* = **186.** *Bibliotheca hagiographica latina...*, 1898–1901 [cf. supra] ; **187.** *Bibliotheca hagiographica latina. Supplementum...*, 1911 [cf. supra] ; **188.** *Bibliotheca hagiographica latina. Novum supplementum...* [cf. supra]
- BHO* = **690.** PEETERS (Paul Préfacier), *Bibliotheca hagiographica orientalis*, Bruxelles : Société des Bollandistes, 1910 (Subsidia hagiographica, 10) [Souvent abrégé « BHO » ; réimpr. 1970] (<https://archive.org/details/bibliothecahagio00peetuoft>)

D. COLLECTIONS DE TEXTES

-  **214.** *Acta sanctorum...*, 1643–1940 [cf. supra]

C'est cette première édition, disponible à la BnF, qui fait autorité pour les citations et les références bibliographiques. Certains volumes ont été numérisés et sont consultables sur le site Gallica.

Possibilité de recherches en plein texte dans la base en ligne publiée par ProQuest (figure parmi les ressources électroniques de la Sorbonne, de la BnF et de l'Humathèque du Campus Condorcet)

De nombreux textes ont aussi été édités par les **208.** *Monumenta Germaniae Historica...* [cf. supra], dans la sous-série *Scriptores rerum merovingicarum* et par le **211.** *Corpus Christianorum. Continuatio medievalis...* [cf. supra] ; ces deux maisons d'édition ont également leurs propres bases de données : **212.** *Cetedoc Library of Christian Latin Texts...* [cf. supra] et dmgh.de. Elles sont disponibles à la BnF, à la Sorbonne et à l'IRHT).

E. REVUES SPÉCIALISÉES

AB = 691. *Analecta Bollandiana, Revue critique d'hagiographie* [1882->]

692. *Hagiographica, Rivista di agiografia e biografia della Società internazionale per lo studio del Medio Evo latino* [1994->]

693. *Sanctorum. Rivista dell'Associazione per lo studio della santità dei culti e dell'agiografia* [2004->]

F. COLLECTIONS D'ÉTUDES HAGIOGRAPHIQUES

694. *Subsidia Hagiographica* [1886->]

695. *Hagiologia : études sur la sainteté en Occident* [1999->]

De nombreuses études ont également paru dans la collection «696. *Beihefte der Francia* [1975-> ; entièrement en ligne sur [Perspectivia.net](http://perspectivia.net)] (https://perspectivia.net/receive/repper_mods_00000816?q=beihefte%20der%20francia)

G. SITES

BHLms = 697. *Bibliotheca Hagiographica Latina Manuscripta* (<http://bhlms.fltr.ucl.ac.be/>), répertoire en ligne de manuscrits hagiographiques latins

BHGms = *Bibliotheca Hagiographica Graeca Manuscripta*, répertoire en ligne de manuscrits hagiographiques grecs, accessible depuis la base de l'IRHT 698. *Pinakes. Textes et manuscrits grecs* (<https://pinakes.irht.cnrs.fr/>)

HagHis (surtout pour les historiens) = 699. JOYE (Sylvie), *HagHis. Hagiographie et histoire : atelier français de recherche sur l'hagiographie médiévale* (<http://haghis.blogspot.com/>)

V. BIBLIOGRAPHIE POUR L'ÉTUDE DES BIBLIOTHÈQUES MÉDIÉVALES

A. CHOIX D'OUVRAGES GÉNÉRAUX (DE L'ANTIQUITÉ AU MOYEN ÂGE)

357. *Le livre au Moyen Âge...*, 1988 [cf. supra]

Ouvrage à lire avant tout autre, pour une initiation générale

700. MILKAU (Fritz) et LEYH (Georg), *Handbuch der Bibliothekswissenschaft. T. III : Geschichte der Bibliotheken*, 2^e éd., Stuttgart : Kiebler, 1953–1957 [Éd. revue et augmentée ; 1^e éd. Leipzig, 1940]

701. BARBIER (Frédéric), *Histoire des bibliothèques : d'Alexandrie aux bibliothèques numériques*, Malakoff : Armand Colin, 2021 (Mnémosya) [Nouv. éd. ; 1^e éd. 2013]

702. *Per una storia delle biblioteche dall'antichità al primo rinascimento*, éd. Antonio MANFREDI, Cité du Vatican : Biblioteca Apostolica Vaticana, 2019

- 703.** LECLERCQ (Henri), « Bibliothèques », dans *Dictionnaire d'archéologie chrétienne et de liturgie*, vol. 2-A [col. 841-904]
- 704.** OUY (Gilbert), « Les bibliothèques », dans *L'histoire et ses méthodes*, Paris : Gallimard, 1961, p. 1061-1108. [Sous la dir. de Charles SAMARAN]
- 705.** PETRUCCI (Armando), « Le biblioteche antiche », dans *Letteratura italiana, t. II : Produzione e consumo*, Turin : Einaudi, 1983, p. 527-554. [sous la dir. d'Alberto ASOR ROSA]
- 706.** *Le biblioteche nel mondo antico e medievale*, éd. Guglielmo CAVALLO, 6^e éd., Bari : Laterza, 2002 (Biblioteca universale Laterza, 250) [1^e éd. 1988]
- 707.** BLANCK (Horst), *Das Buch in der Antike*, Munich : C. H. Beck, 1992 (Beck's archäologische Bibliothek) [Éd. italienne, revue et mise à jour, par Rosa OTRANTO sous le titre *Il libro nel mondo antico*, Bari, 2008 (Paradosis, 15)]
- 708.** OTRANTO (Rosa), *Antiche liste di libri su papiro*, Rome : Ed. di storia e letteratura, 2000 (Sussidi eruditi, 49)
- 709.** GAMBLE (Harry), *Livres et lecteurs aux premiers temps du christianisme : usage et production des textes chrétiens antiques*, trad. Pascale RENAUD-GROSBRAS, Genève : Labor et fides, 2012 (Christianismes antiques) [Trad. de *Books and readers in the early Church : a history of early Christian texts*, New Haven – Londres, 1995]
- 710.** CLARK (John Willis), *The Care of Books : an Essay on the Development of Libraries and their Fittings, From the Earliest Times to the End of the Eighteenth Century*, Londres : Variorum Reprints, 1975 [Réimpr. de l'éd. de 1901, laquelle est disponible sur archive.org] (<https://archive.org/details/careofbooks00claruoft>)
- 711.** NEBBIAI (Donatella), *Le discours des livres : bibliothèques et manuscrits en Europe, IX^e-XV^e siècle*, Rennes : Presses universitaires de Rennes, 2013 (Histoire)
- 356.** LESNE (Émile), *Les livres : « scriptoria » et bibliothèques...*, 1938 [cf. supra]
- 712.** BISCHOFF (Bernhard), *Manuscripts and libraries in the age of Charlemagne*, trad. Michael M. GORMAN, 2^e éd., Cambridge et al. : Cambridge University Press, 2007 (Cambridge Studies in Palaeography and Codicology, 1) [1^{ère} éd. : 1995]
Recueil d'articles regroupés thématiquement, revus par M. Gorman ; d'autres volumes étaient prévus. Pour les originaux, se reporter en particulier aux *Mittelalterliche Studien* de B. BISCHOFF, qui reproduisent la plupart de ses articles.
- 713.** THOMPSON (James Westfall), *The Medieval Library*, New York – Londres : Hafner Publishing, 1967 (Studies in library science) [1^{ère} éd. : 1939]
- 714.** MASSON (André), *Le décor des bibliothèques du Moyen Âge à la Révolution*, Genève : Droz, 1972 (Histoire des idées et critique littéraire, 125)
- 715.** CHRIST (Karl), « Das Mittelalter », dans *Handbuch der Bibliothekswissenschaft. T. III : Geschichte der Bibliotheken*, éd. Anton KERN, Wiesbaden : O. Harrassowitz, 1953, p. 243-498. [Trad. anglaise]

par Theophil M. OTTO, sous le titre *The Handbook of Medieval Library History*, Metuchen – Londres, 1984]

- 716.** *La Conservation des manuscrits et des archives du Moyen Age : XI^e colloque du Comité international de paléographie latine, Bruxelles, Bibliothèque royale Albert 1^{er}, 19-21 octobre 1995*, éd. Pascale BOURGAIN et Albert DEROLEZ, Bruxelles : Centre d'études des manuscrits, 1996 [Publié dans *Scriptorium*, t. 50, 2, 1996]
- 717.** LEHMANN (Paul), « Mittelalterliche Büchertitel », dans *Erforschung des Mittelalters*, Stuttgart : A. Hiersemann, 1962, vol. 5, p. 1-93.
- 718.** PEARSON (David Robert Stanley), *Provenance Research in Book History : a Handbook*, Londres : the Bodleian Library, 2019 [Nouv. éd. revue et corrigée ; 1^e éd. 1994]
- 719.** RICHLER (Benjamin), *Guide to Hebrew Manuscript Collections*, Jerusalem : Israel Academy of Sciences and Humanities, 2014

B. RÉPERTOIRES ET RECUEILS D'INVENTAIRES

Pour les éditions isolées ou les monographies, se reporter aux ouvrages généraux ou, plus simplement, aux fichiers de la Section de codicologie de l'IRHT. La bibliographie générale du Moyen Âge latin publiée par la Fondazione Ezio Franceschini, **9. Medioevo latino...** [cf. supra], consacre une section aux bibliothèques médiévales.

- 720.** NORRIS (Dorothy May), *A History of Cataloguing and Cataloguing Methods, 1100-1850, with an Introductory Survey of Ancient Times*, Londres : Grafton, 1939
- 721.** DEROLEZ (Albert), *Les catalogues de bibliothèques*, Turnhout : Brepols, 1979 (Typologie des sources du Moyen Âge occidental, 31)
- 722.** TURCAN-VERKERK (Anne-Marie), « Accéder au livre et au texte dans l'Occident latin du v^e au xv^e siècle », dans *De l'argile au nuage, une archéologie des catalogues: 1^{er} millénaire av. J. C. - 21^e siècle*, Paris – Genève : Editions des cendres – Bibliothèque Mazarine – Bibliothèque de Genève, 2015, p. 47-61. [Éd. Frédéric BARBIER, Thierry DUBOIS et Yann SORDET]

→ La base de données de la section de Codicologie, histoire des bibliothèques et héraldique de l'IRHT est **144. Bibale...** [cf. supra]. La saisie de l'ensemble de sa documentation, sans limitation à la France (fichiers sur les possesseurs anciens, sur les marques héraldiques, documentation sur les inventaires du VIII^e au XIX^e siècle, et pour la France accès à l'image numérisée des sources et aux éditions libres de droits en mode texte, bibliographie) avance petit à petit. Le site **723. Thecae. Corpus d'inventaires anciens de livres manuscrits et imprimés** (<https://thecae.unicaen.fr/editions/thecae/presentation>) est consacré aux bibliothèques anciennes.

Europe

- 724.** BECKER (Gustav Heinrich), *Catalogi bibliothecarum antiqui*, Bonn : Apud Max Cohen et filium, 1885
- Recueil des principaux inventaires antérieurs au XIII^e siècle. Becker a repris des éditions anciennes souvent fautives.

- 725.** GOTTLIEB (Theodor), *Ueber mittelalterliche Bibliotheken*, Leipzig : Harrassowitz, 1890 [Réimpr. Graz, 1955]. Tolbiac - Rez de Jardin - Littérature et art - Magasin - 8-Z-19497 (2,7). (<https://archive.org/details/UeberMittelalterlicheBibliotheken>)
Répertoire (faisant autorité) de l'ensemble des inventaires et catalogues médiévaux connus en 1890, accompagné d'une étude sur les bibliothèques médiévales. Quelques éditions.
- 43.** MUNK OLSEN (Birger), *L'étude des auteurs classiques...*, 1982–2014 [cf. supra]
Voir surtout le tome 3/1, qui recense les mentions d'auteurs classiques dans les inventaires médiévaux, et constitue ainsi un répertoire des inventaires antérieurs au XIII^e siècle.
- 726.** *Mittelalterliche Schatzverzeichnisse. Erster Teil, Von der Zeit Karls des Grossen bis zur Mitte des 13. Jahrhunderts*, éd. Bernhard BISCHOFF, Munich : Prestel, 1967 (Veröffentlichungen des Zentralinstituts für Kunstgeschichte in München, 4)
Édition des inventaires de trésors médiévaux ; quand il existe une édition de la liste des livres (souvent des livres liturgiques), elle n'est pas reproduite ici, ce qui est peu commode.
- 727.** HUMPHREYS (Kenneth William), *The Book Provisions of the Mediaeval Friars, 1215-1400*, Amsterdam : Erasmus, 1964 (Safaho Monographs, 2)
- 728.** VERNET (André), « Études et travaux sur les bibliothèques médiévales (1937-1947) », dans *Revue d'histoire de l'Église de France*, t. 34, 1948, p. 63-94. [Réimpr. dans *Études médiévales*, Paris : Études Augustiniennes, 1981, p. 457-488] (https://www.persee.fr/doc/rhef_0300-9505_1948_num_34_124_3056)

📖 **5.** *Indices librorum...*, 1987 [cf. supra] ; **6.** *Indices librorum, II...*, 1995 [cf. supra]

→ La SISMELE de Florence a lancé dans les années 1990 un dépouillement des inventaires médiévaux édités d'Europe, destiné à remplacer GOTTLIEB : **729.** *RICABIM : repertorio di inventari e cataloghi di biblioteche medievali dal secolo VI al 1520*, éd. Giovanni FIESOLI et Elena SOMIGLI, 2009 [2009-> ; 6 vol. parus]. Il ne relève qu'incidemment les documents inédits.

Allemagne et Suisse

- 730.** *Mittelalterliche Bibliothekskataloge Deutschlands und der Schweiz*, Munich : Bayerische Akademie der Wissenschaften, 7 vol. [1918->, avec réimpr. en 1969 des vol. 1918-1939 ; 4 vol. et 2 de suppléments (Sigrid KRÄMER en 1989-1990 sur les manuscrits conservés, et Günter GLAUCHE en 2017 sur les provenances des manuscrits de la Bayerische Staatsbibliothek. Tous les vol. sont disponibles au format PDF sur le site de la Bayerische Akademie der Wissenschaften (en passant par le catalogue)] (<https://publikationen.badw.de/de/meta/index>)
Excellent recueil d'inventaires et catalogues médiévaux qui, malheureusement, n'est pas achevé, et ne semble pas devoir l'être. Il existe donc des éditions séparées, par exemple pour deux des ensembles les plus importants, Fulda et Lorsch :
- 731.** KRÄMER (Sigrid), *Bibliothecae codicum Medii Aevi. Datenbank mittelalterlicher Bibliotheken und ihrer Handschriften in Deutschland und anderen Ländern Europas.*, 2010 [Base de données en ligne payante, proposée par l'éditeur Erwin Rauner (<http://www.erwin-rauner.de/>)] (<http://www.erwin-rauner.de/wissenschaft.htm#biblcod>), issu des travaux cités de l'autrice.

732. *Mittelalterliche Bücherverzeichnisse des Klosters Fulda und andere Beiträge zur Geschichte der Bibliothek des Klosters Fulda im Mittelalter*, éd. Gangolf SCHRIMPF, Francfort-sur-le-Main : J. Knecht, 1992 (Fuldaer Studien, 4)

733. *Mittelalterliche Bücherverzeichnisse aus Kloster Lorsch*, éd. Angelika HÄSE, Wiesbaden : Harrassowitz Verlag, 2002 (Beiträge zum Buch- und Bibliothekswesen, 42)

Autriche

734. *Mittelalterliche Bibliothekskataloge Österreichs*, Vienne : Österreichische Akademie des Wissenschaften, 1915–1971, 5 vol.

Belgique

L'entreprise de corpus belge est vivante :

735. *Corpus catalogorum Belgii: the medieval booklists of the southern Low Countries*, éd. Albert DEROLEZ, Bruxelles-Leuven : Palais des Académies-Peeters [1966->]

Dernier état des projets pour la Belgique :

736. *Middeleeuwse bibliotheken en boekenlijsten in de Zuidelijke Nederlanden / Les bibliothèques médiévales et leurs catalogues dans les Pays-Bas méridionaux*, éd. Wouter BRACKE et Albert DEROLEZ, Bruxelles : Contactforum, 2005

Voir en particulier l'article de L. REYNHOUT, qui contient de bonnes adresses sur Internet.

Espagne

737. FAULHABER (Charles Bailey), *Libros y bibliotecas en la España medieval: una bibliografía de fuentes impresas*, Londres : Grant and Cutler, 1987 (Research bibliographies and checklists, 47)
Indique brièvement le contenu des documents concernés. Classement chronologique.

Il n'existe pas de corpus des inventaires médiévaux d'Espagne. Voir par exemple :

738. DÍAZ Y DÍAZ (Manuel C.), *Códices visigóticos en la monarquía leonesa*, León : Centro de estudios e investigación "San Isidoro", 1983 (Fuentes y estudios de historia leonesa, 31)
Édition de nombreux testaments ou inventaires.

739. HILLGARTH (Jocelyn Nigel), *Readers and books in Majorca : 1229-1550*, Paris : Éditions du Centre national de la recherche scientifique, 1991, 2 vol. (Documents, études et répertoires)

France

740. GENEVOIS (Anne-Marie), GENEST (Jean-François) et CHALANDON (Anne), *Bibliothèques de manuscrits médiévaux en France : relevé des inventaires du VIII^e au XVIII^e siècle*, Paris : CNRS Éditions, 1987

Répertoire des documents concernant les collections médiévales de manuscrits (territoire français actuel), réalisé par la section de Codicologie de l'Institut de Recherche et d'Histoire des textes.

→ Ce répertoire est en train d'être remplacé par un répertoire en ligne, les BMF (Bibliothèques médiévales de France. Répertoire des catalogues, inventaires, listes diverses de manuscrits

médiévaux [VIII^e-XVIII^e siècles]) sur un site dédié (consultation possible par Possesseur, Cote du manuscrit, Appartenance religieuse, Date), et par la base de données **144. Bibale...** [cf. supra].

741. *Histoire des bibliothèques françaises*, Paris, France : Promodis, 1988–1992, 4 vol. [Nouv. éd. 2008-2009] ; voir en particulier :

- **742.** *Les bibliothèques médiévales du VI^e siècle à 1530*, éd. André VERNET, Paris : Promodis, 1989 (Histoire des bibliothèques françaises, 1) [Nouv. éd. 2008]
- **743.** *Les bibliothèques sous l’Ancien Régime : 1530-1789*, éd. Claude JOLLY, Paris : Promodis, 1988 (Histoire des bibliothèques françaises, 2) [Nouv. éd. 2008]

744. BONDÉELLE-SOUCHIER (Anne), *Bibliothèques cisterciennes dans la France médiévale. Répertoire des abbayes d’hommes*, Paris : CNRS Éditions, 1991 (Documents, études et répertoires) [Réimpr. 1998] (https://www.persee.fr/doc/dirht_0073-8212_1991_cat_47_1) ; complété par **745.** BONDÉELLE-SOUCHIER (Anne), « Les moniales cisterciennes et leurs livres manuscrits dans la France d’Ancien Régime », dans *Cîteaux : Commentarii Cistercienses*, t. 45/3-4, 1994, p. 193-337.

Fait la somme des connaissances — et des ignorances — sur les bibliothèques cisterciennes (territoire français actuel).

Même chose pour les Prémontrés :

746. BONDÉELLE-SOUCHIER (Anne), *Bibliothèques de l’ordre de Prémontré dans la France d’Ancien régime*, Paris : CNRS Éditions, 2000–2006, 2 vol. (Documents, études et répertoires, 58) [t. I : *Répertoire des abbayes* ; t. II : *Édition des inventaires*]. https://www.persee.fr/doc/dirht_0073-8212_2006_cat_58_2. (https://www.persee.fr/doc/dirht_0073-8212_2000_cat_58_1)

Il n’existe cependant pas encore de corpus des inventaires médiévaux de France.

La série « Histoire des bibliothèques médiévales » accueille, dans la collection « Documents, études et répertoires » de l’IRHT, les publications d’inventaires et les études concernant l’histoire des bibliothèques médiévales; pour plus d’informations, voir <https://www.irht.cnrs.fr/fr/publications/collections/documents-etudes-et-repertoires>

Voir aussi :

747. DELISLE (Léopold), *Le cabinet des manuscrits de la Bibliothèque impériale [puis nationale]. Étude sur la formation de ce dépôt comprenant les éléments d’une histoire de la calligraphie de la miniature, de la reliure, et du commerce des livres à Paris avant l’invention de l’imprimerie*, Paris : Imprimerie impériale [puis nationale], 1868, 4 vol. [Complété en 1977 d’un index des cotes de manuscrits par Emmanuel POULLE] (<https://catalogue.bnf.fr/ark:/12148/cb358349909>)

Sources et histoire de la formation du fonds des manuscrits de la Bibliothèque nationale. À la fin du tome 2 et au début du tome 3, édition de nombreux inventaires et catalogues médiévaux.

748. *Der Bibliothekskatalog des Klosters Murbach aus dem 9. Jahrhundert*, éd. Wolfgang MILDE, Heidelberg : C. Winter Universitätsverlag, 1968 (Beihefte zum Euphorion, 4)

Sur l’utilisation de Cassiodore pour la constitution et le catalogage d’une bibliothèque au IX^e siècle.

749. NORTIER (Geneviève), *Les bibliothèques médiévales des abbayes bénédictines de Normandie : Fécamp, Le Bec, Le Mont Saint-Michel, Saint-Évroul, Lyre, Jumièges, Saint-Wandrille, Saint-Ouen*, Caen : Caron et C^{ie}, 1966

Recueil d’articles parus d’abord dans *Revue Mabillon* de 1957 à 1962, avec un appendice.

- 52.** VERNET (André), *La bibliothèque de l'abbaye de Clairvaux du XII^e au XVIII^e siècle : catalogues et répertoires...*, 1979 [cf. supra] ; **53.** BOUHOT (Jean-Paul) et GENEST (Jean-François), *La bibliothèque de l'abbaye de Clairvaux du XII^e au XVIII^e siècle : Les manuscrits conservés. Première partie : Manuscrits bibliques, patristiques et théologiques...*, 1997 [cf. supra] ; **54.** *La bibliothèque de l'abbaye de Clairvaux du XI^e au XVIII^e siècle : manuscrits des cotes O, P, Q...*, 2021 [cf. supra]
- 750.** *Livres et bibliothèques, XIII^e-XV^e siècle*, Toulouse : Privat, 1996 (Cahiers de Fanjeaux, 31) (https://www.persee.fr/issue/cafan_0575-061x_1996_act_31_1)
- 751.** *Bibliothèques ecclésiastiques au temps de la papauté d'Avignon*, éd. Daniel WILLIMAN, Marie-Henriette JULLIEN DE POMMEROL et Jacques MONFRIN, Paris : CNRS Éditions, 1980–1981, 2 vol. (Documents, études et répertoires) [t. I : *Inventaires de bibliothèques et mentions de livre dans les archives du Vatican (1287-1420) - Répertoire* ; t. II : *Inventaires de prélats et de clercs français - Édition*]. https://www.persee.fr/doc/dirht_0073-8212_1980_cat_61_1. (https://www.persee.fr/doc/dirht_0073-8212_2001_cat_61_2)
- 752.** JULLIEN DE POMMEROL (Marie-Henriette) et MONFRIN (Jacques), *La bibliothèque pontificale à Avignon et à Peñíscola pendant le Grand schisme d'Occident et sa dispersion : inventaires et concordances*, Rome : École française de Rome, 1991, 2 vol. (Collection de l'École française de Rome, 141)

La série **30.** *Patrimoine des bibliothèques de France...*, 1995 [cf. supra], ne concerne que très indirectement les bibliothèques médiévales, mais donne un bon aperçu sur le sort actuel de nombreux manuscrits médiévaux.

Italie

Il n'existe pas de corpus des inventaires médiévaux d'Italie.

- 753.** NEBBIAI-DALLA GUARDA (Donatella), *I documenti per la storia delle biblioteche medievali, secoli IX-XV*, Romae : Jouvence, 1992 (Materiali e ricerche : collana della Facoltà di Lettere e Filosofia dell'Università di Venezia, 15)
- 754.** NEBBIAI-DALLA GUARDA (Donatella), « Bibliothèques en Italie jusqu'au XIII^e siècle : État des sources et premières recherches », dans *Libri, lettori e biblioteche dell'Italia medievale, secoli IX-XV : fonti, testi, utilizzazione del libro*, Rome – Paris : Istituto centrale per il catalogo unico delle biblioteche italiane, 2000, p. 7-129. [Dir. Giuseppe LOMBARDI et Donatella NEBBIAI-DALLA GUARDA]
- 729.** *RICABIM...*, 2009 [cf. supra]
- 755.** *RICABIM : Texts and Studies*, 2013 [2013-> ; 4 vol. parus]
- Quelques monographies :
- 756.** GULLOTTA (Giuseppe), *Gli antichi cataloghi e i codici della abbazia di Nonantola*, Cité du Vatican : Biblioteca apostolica vaticana, 1955 (Studi e testi, 182)
- 757.** INGUANEZ (Mauro), *Catalogi codicum Casinensium antiqui : saec. VIII-XV*, Mont-Cassin : s.n., 1941

Grande-Bretagne

758. *Medieval Libraries of Great Britain : a List of Surviving Books*, éd. Neil Ripley KER, 2^e éd., Londres : Offices of the Royal Historical Society, 1964 (Guides and Handbooks. Royal Historical Society, 3) [1^e éd. 1941]

Identifie les manuscrits subsistants ayant appartenu au Moyen Âge aux bibliothèques anglaises. Complété par :

759. *Medieval libraries of Great Britain : Supplement to the 2nd Edition*, éd. Andrew George WATSON, Londres : Offices of the Royal Historical Society, 1987 (Guides and Handbooks. Royal Historical Society, 15)

L'entreprise de corpus anglais est très avancée :

760. *Corpus of British medieval library catalogues*, éd. Richard SHARPE, Londres : British Library – British Academy [1990-> ; 16 vol. parus]

→ Le projet a mis sur Internet une documentation importante, par exemple la liste des volumes prévus et surtout la liste des identifications mise à jour en 2019 : **761.** *British Medieval Library Catalogues* (<https://www.history.ox.ac.uk/british-medieval-library-catalogues#tab-266421>). Voir aussi la base de données en ligne *Medieval Libraries of Great Britain* : **762.** *Medieval Libraries of Great Britain* (<http://mlgb3.bodleian.ox.ac.uk/e/>).

146. SHARPE (Richard), *Titulus...*, 2003 [cf. supra]

On peut encore consulter :

763. OMONT (Henri), « Anciens catalogues de Bibliothèques anglaises (XII^e-XIV^e siècle) », dans *Zentralblatt für Bibliothekswesen*, t. 9, 1892, p. 201-222.

C. LA TRANSMISSION DES TEXTES : QUELQUES PISTES

Pour une approche des problèmes de transmission des textes dans le temps et l'espace, voir, pour l'Antiquité romaine, **764.** *Lo spazio letterario di Roma antica*, vol. II : *La circolazione del testo*, éd. Guglielmo CAVALLO, Paolo FEDELI et Andrea GIARDINA, Rome : Salerno, 1998. Pour le Moyen Âge, voir **765.** *Lo spazio letterario del Medioevo, 1. Il Medioevo Latino*, vol. II : *La circolazione del testo*, éd. Guglielmo CAVALLO, Claudio LEONARDI et Enrico MENESTÒ, Rome : Salerno, 1994 [Sur l'évolution du latin, les milieux où circulent les textes, les systèmes de communication écrite ou non] et surtout **766.** *Lo spazio letterario del Medioevo, 1. Il Medioevo Latino*, vol. III : *La ricezione del testo*, éd. Guglielmo CAVALLO, Claudio LEONARDI et Enrico MENESTÒ, Rome : Salerno, 1995 [Interventions sur les textes, modes de transmission selon les époques et les lieux, les documents mémoriaux et leurs codifications]

Les éditions Laterza ont publié une série d'ouvrages collectifs, rééditant souvent des articles plus anciens, mais restés fondamentaux et stimulants :

767. *Libri e lettori nel Medioevo. Guida storica e critica*, éd. Guglielmo CAVALLO, Rome, 1998 (Biblioteca universale Laterza, 419) [1^e éd. : 1977]

768. CARERI (Maria), SAINT-POL RUBY (Christine de) et SHORT (Ian), *Livres et écritures en français et en occitan au XII^e siècle. Catalogue illustré*, Rome : Viella, 2011 (Scrittura e libri del medioevo, 8)

769. *Libri, scrittura e pubblico nel Rinascimento. Guida storica e critica*, éd. Armando PETRUCCI, Rome : Laterza, 1979 (Biblioteca universale Laterza, 542)

770. *Libri e lettori nel mondo bizantino. Guida storica e critica*, éd. Guglielmo CAVALLO, Rome – Bari : Laterza, 1990 (Biblioteca universale Laterza, 612)

706. *Le biblioteche nel mondo antico e medievale...*, 2002 [cf. supra]

771. *La memoria del sapere. Forme di conservazione e strutture organizzative dall'antichità a oggi*, éd. Pietro Rossi, Rome : Laterza, 1990 (Biblioteca universale Laterza, 316)

Sur les manuscrits d'auteurs latins, grecs et médiolatins mentionnés par des catalogues médiévaux (mais attention : les ouvrages anciens étaient fondés sur des éditions parfois incomplètes, et ne tenaient pas compte de nombreux inventaires publiés depuis) :

772. MANITIUS (Max), *Handschriften antiker Autoren in mittelalterlichen Bibliothekskatalogen*, éd. Karl MANITIUS, Nendeln – Wiesbaden : Kraus Reprint Limited – Otto Harrassowitz, 1968 [Réimpr. de la 1^e éd. (Leipzig, 1935)]

773. SIEGMUND (Albert), *Die Überlieferung der griechischen christlichen Literatur in der lateinischen Kirche bis zum zwölften Jahrhundert*, Munich – Pasing : Filser-Verlag, 1949

Quelques points de vue sur l'histoire de la transmission :

- Pour la transmission des classiques :

338. PASQUALI (Giorgio), *Storia della tradizione e critica del testo...*, 1952 [cf. supra]

774. CAVALLO (Guglielmo), *Dalla parte del libro : storie di trasmissione dei classici*, Urbino : Quattro venti, 2002 (Ludus philologiae, 10) [Recueil d'articles]

340. REYNOLDS (Leighton Durham) et WILSON (Nigel Guy), *D'Homère à Érasme...*, 2021 [cf. supra]

339. *Texts and transmission...*, 1983 [cf. supra]

775. FRIIS-JENSEN (Karsten), MUNK OLSEN (Birger) et SMITH (Ole Langwitz), « Bibliography of Classical Scholarship in the Middle Ages and the Early Renaissance (9th to 15th Centuries) », dans *Medieval and Renaissance scholarship: proceedings of the second European Science Foundation Workshop on the Classical Tradition in the Middle Ages and the Renaissance (London, Warburg Institute, 27-28 November 1992)*, Leyde – New York – Cologne, 1997, p. 197-251. (Mittellateinische Studien und Texte, 21) [Éd. Nicholas MANN et Birger MUNK OLSEN]

- Pour la transmission des textes patristiques :

776. *Traditio Patrum*, éd. Emanuela COLOMBI, Turnhout : Brepols (Corpus Christianorum. Claves, Subsidia) [2015 -> ; 1 vol. paru]

- Pour la transmission des textes médiévaux latins :

777. CASTALDI (Luisa), *La trasmissione dei testi latini del Medioevo*, éd. Paolo CHIESA, Florence : SISMEL – Edizioni del Galluzzo [2004 -> ; 7 vol. parus]

EXEMPLES DE NOTICES DE MANUSCRITS

Même si les éléments à repérer dans un manuscrit sont les mêmes, les notices peuvent être rédigées différemment : selon l'orientation de l'ouvrage auquel elles sont destinées, elles sont plus ou moins succinctes et mettent davantage en relief tel ou tel point. Nous vous présentons ici un certain nombre de notices provenant de divers catalogues.

A – Catalogue général des manuscrits

B – Catalogue des *Manuscrits médiévaux de Chambéry. Textes et enluminures*

C – Catalogue de la bibliothèque de l'abbaye de Clairvaux

D – Catalogue des manuscrits en écritures latines

E – Catalogue des reliures médiévales de la bibliothèque d'Autun

F – Catalogue d'exposition

G – Notice de cartulaire

H – Notice élaborée de cartulaire

A – CATALOGUE GÉNÉRAL DES MANUSCRITS

➤ Tout d'abord une notice du **28**. *Catalogue général des manuscrits...* [cf. supra], pour le manuscrit Valenciennes, Bibl. mun. 171.

Catalogue général des manuscrits des bibliothèques publiques de France - Départements - Tome 25, Paris, 1894, p. 261-262. Notice du manuscrit Valenciennes, BM 171 (en ligne sur le 94. Catalogue collectif de France... [cf. supra] à l'adresse : https://ccfr.bnf.fr/portailccfr/jsp/index_view_direct_anonymous.jsp?record=eadcgm:EADC:D30020445

171 (163). S. Denis l'Aréopagite. Liber caelestis hierarchiae, avec le commentaire de Hugues de Saint-Victor. Début : « De differentia mundanę theologie atque divinę et demonstrationibus earum. — Judei signa querunt et Greci sapientiam... » Les 10 livres.

XII^e siècle. Parchemin. 135 feuillets à 2 col. 309 sur 210 millim. Superbes initiales de couleur ; à noter surtout la première, qui représente un serpent ailé. Rel. bois, peau blanche. — (Saint-Amand ; Index major, XXXIX ; ancien G, 217 ; Sanderus, G, 236.)

Intitulé de l'instrument de recherche Catalogue général des manuscrits des bibliothèques publiques de France. Départements — Tome XXV. Valenciennes

Cote 1-1057

Titre Manuscrits de la bibliothèque municipale de Valenciennes

Voir la présentation détaillée

Dans le document :

- > 170. Titre en capitales de couleur : « I...
- 171. S. Denis l'Aréopagite. Liber caelesti...**
- > 172. « Liber Cassiodori senatoris hu...
- > 173. Isidore de Séville. « Incipit prolo...
- > 174. Bède. Fol. 2 v°. « Incipit liber de ...
- > 175. S. Grégoire le Grand. Dialogues
- > 176. S. Grégoire le Grand. « Incipiunt ...
- > 177. Recueil de traités de théologie
- 178. Homiliaire, partie d'été, de Pâques ...
- 179. « Quedam sententie ex diversis do...
- 180. Recueil d'extraits des auteurs suiv...
- > 181. Extraits de S. Jérôme, de S. Grég...
- > 182. Extraits et fragments divers : « In...
- 183. « Prologus Patherii ex dictis beati G...
- 184. « Selectiores sententiae ex operibu...
- 185. « Collecta quaedam ex libris Morali...
- 186. Pierre Lombard. Sententiarum libri...
- > 187. Recueil de traités de théologie
- 188. Baudouin Rithovius, professeur de ...
- 189. Guillelmus Estius (Wilhelm Hesses...
- 190. « Commentaria in tertiam partem ...
- 191. « Francisci Sylvii in XXIII^m quaesti...
- > 192. « Francisci Sylvii commentarius i...

Présentation du contenu

N° 171

Autre cote 163

Titre S. Denis l'Aréopagite. Liber caelestis hierarchiae, avec le commentaire de Hugues de Saint-Victor

Date XII^e siècle

Langue latin

Support Parchemin

Importance matérielle 135 feuillets à 2 colonnes

Dimensions 309 × 210 mm

Reliure Reliure bois, peau blanche

Autres caractéristiques matérielles Superbes initiales de couleur ; à noter surtout la première, qui représente un serpent ailé

Présentation du contenu Début : « De differentia mundanę theologie atque divinę et demonstrationibus earum. — Judei signa querunt et Greci sapientiam... » Les 10 livres.

Historique de la conservation Saint-Amand ; Index major, XXXIX ; ancien G, 217 ; Sanderus, G, 236.

Numérisation(s) Des éléments de décor du manuscrit ont été numérisés par l'IRHT. Ils sont consultables dans la Bibliothèque virtuelle des manuscrits médiévaux.

Décor numérisés – BVMM

Index Denis l'Aréopagite (saint) - *Liber coelestis hierarchiae*
Hugues de Saint-Victor - *Commentaire sur le De caelesti hierarchia*

Voir la version numérique

Moins

Le CGM est la base de tout travail sur les manuscrits des bibliothèques françaises (sauf la Bibliothèque Nationale de France). Chaque tome possède son propre index, mais un index cumulatif, très pratique, a été publié : 29. *Index général des manuscrits décrits dans le CGM...*, 1993 [cf. supra] Les renseignements ont été versés au Catalogue collectif de France en ligne, avec des mises à jours éventuelles et des liens vers les numérisations.

Ces notices ne privilégient pas tel ou tel aspect du manuscrit. En revanche, les suivantes sont extraites de catalogues ayant une orientation particulière.

B – CATALOGUE DES MANUSCRITS MÉDIÉVAUX DE CHAMBÉRY. TEXTES ET ENLUMINURES

➤ Ce catalogue développe les commentaires sur le texte et la décoration, pour faciliter la localisation des manuscrits.

508. HEID (Caroline) et RITZ-GUILBERT (Anne), *Manuscrits médiévaux de Chambéry...*, 1998 [cf. supra], p. 90-91.

90

BIBL. MUN. 21

BIBL. MUN. 21**Fig. 110**THOMAS DE AQUINO, *Summa catholicae fidei, contra Gentiles*.

Italie du Nord (Bologne?)

XIII^e-XIV^e s.

Parchemin; A + 243 + B ff. (dont f. 241 bis); 240 × 180 mm; 20 séniions suivis d'un cahier de 3 feuillets; 2 colonnes de 39 lignes; réclames; signatures; f. 242v blanc; écriture italienne.

Reliure du xx^e s., de peau brune (le *Cat. gén.* indique un manuscrit non relié).

TEXTE

F. 1-242 : THOMAS DE AQUINO, *Summa contra Gentiles. Lib. I sine cap.* : Proemium. Caput I. Veritatem meditabitur guttur meum, et labia mea detestabuntur impium. Pr. 8 (7). Multitudinis usus... – ...Ipsi igitur qui singulariter beatus est, honor sit et gloria, in secula seculorum (ff. 1-42v); *cap. lib. II* (sans numérotation) : Continuatio sequentium ad precedentia... (ff. 42v-43v); *lib. II* : Prohemium. Caput I. Meditatus sum... – ...permanens per omnia secula seculorum (ff. 43v-100); *cap. lib. III* (ff. 100v-101v); *lib. III* : Capitulum primum. Prohemium. Deus, magnus Dominus et rex magnus super... – ...per ipsum, ex ipso et in ipso sunt omnia, ipsi honor et gloria in secula seculorum (ff. 101v-185); *cap. lib. IV* (ff. 185-185v); *lib. IV* : Capitulum primum. Prohemium. Ecce hec ex parte dicta sunt viarum ejus... – ...et exultabitis in sempiternum. Explicit liber quartus contra gentiles (ff. 185v-242) (éd. Louis Vivès, Paris, 1874, vol. XII; éd. *Sancti Thomae Aquinatis opera omnia jussu edita Leonis XIII*, Rome, t. XIII, 1918, t. XIV, 1926, t. XV, 1930). Cf. Stegmüller, *RS*, I, n° 848; Grabmann, p. 294; René-Antoine Gauthier, *Saint Thomas d'Aquin, Somme contre les Gentils, Introduction*, Paris, 1993 : sur la tradition manuscrite, tradition parisienne a et tradition corrigée b, et sur la signification de la *Summa*. La numérotation des chapitres, parfois erronée, diffère en quelques endroits de l'édition. D'après l'édition léonine, le manuscrit dériverait de la tradition parisienne pour le début du livre I, en particulier les chapitres 72 à 80, mais le livre IV serait issu de la famille b.

Le manuscrit comporte des corrections et des annotations des XIV^e et XV^e s., plus nombreuses dans le livre IV.

DÉCORATION

4 initiales ornées marquent la division de la *Somme* en livres aux ff. 1, 43v, 101v, 185v.

Le corps de la lettre s'inscrit sur un fond rectangulaire d'un bleu profond et uni, tandis que le champ est entièrement occupé par des grandes feuilles stylisées. Des rehauts de peinture blanche soulignent les différents contours; un motif de cinq points agrémenté encore les écoinçons et le corps de la lettre.

Au f. 1, des antennes prolongent la lettre sur deux côtés, sous forme de baguettes, puis se transforment en terminaisons végétales sur les troisième et quatrième côtés; un motif de deux petits disques de couleur interrompt la continuité de chacune des baguettes (**fig. 110**).

Tech. : peinture gouachée (bleu foncé, bleu clair, gris, beige, vert, rouge, jaune).

Des initiales filigranées en alternance rouges et bleues marquent le début des chapitres.

Deux styles de lettres sont repérables et se côtoient sur les mêmes feuillets. Le premier se limite uniquement à 6 lettres : ff. 1 (**fig. 110**), 14v (deux), 15, 17 (deux); il est constitué de motifs tracés très finement et de façon resserrée, formant des enroulements en colimaçon de part et d'autre du corps de la lettre, se prolongeant ensuite sur quelques centimètres en « épis » le long de la colonne de texte. Les filigranes, parfois simplifiés (f. 17) ou au contraire alourdis par un feston qui ourle l'ensemble des contours

(f. 14v), sont d'une manière systématique hachurés ou encore «rythmés» par des petits modules de doubles traits ou de ronds de la couleur du corps de la lettre.

Le deuxième style, dans tout le reste du manuscrit, est beaucoup moins élaboré (f. 17).

Titre courant aux lettres rouges et bleues.

Pieds-de-mouche rouges et bleus en alternance.

Numéros et titres des chapitres rubriqués.

Teck. : encre bleue, rouge.

COMMENTAIRE

La *Somme contre les Gentils* forme, avec la *Somme théologique*, l'œuvre la plus célèbre de saint Thomas d'Aquin. Celui-ci y présente la foi chrétienne par rapport aux philosophies des «penseurs archaïques et des platoniciens tardifs». Écrite entre 1258 et 1264, elle connut très rapidement un large succès, bien que controversée du vivant de son auteur.

En ce qui concerne notre manuscrit, l'écriture et la décoration concourent à le localiser en Italie, et à le dater des dernières années du XIII^e siècle ou du début du XIV^e siècle, quelques années après la mort du théologien. L'influence bolonaise est indéniable dans le style des initiales ornées et filigranées.

Parmi la cinquantaine de manuscrits bolonais de la fin du XIII^e et du début du XIV^e siècle conservés à la Bibliothèque nationale de France¹, c'est au manuscrit lat. 8503, une *Histoire d'Alexandre le Grand*, que s'apparente le plus la stylisation des éléments végétaux et la palette de couleurs de nos lettres ornées, cependant que les lettres filigranées du type «à colimaçon» ressemblent davantage, mais d'une manière simplifiée, à celles du manuscrit lat. 18.

HISTORIQUE

Le manuscrit porte une ancienne cote à l'encre noire, «D», dans la marge supérieure gauche du f. 1 (XVII^e-XVIII^e s.) (fig. 110). Provient probablement des dominicains de Chambéry.

BIBLIOGRAPHIE

Barbier, n^o 15, p. 142; *Cat. gén.*, p. 204; Perpéchon, p. 711; *Sancti Thomae Aquinatis opera omnia jussu edita Leonis XIII*, t. XV, Rome, 1930, pp. VIIIa et XIVa; Hyacinthe-François Dondaine et Hugues V. Shooner, *Codices manuscripti operum Thomae de Aquino*, t. I, Rome, 1967, p. 220, n^o 577.

NOTES

– 1. François Avril et Marie-Thérèse Gousset, *Manuscrits enluminés d'origine italienne, 2, XIII^e siècle*, Paris, Bibliothèque nationale, 1984, pp. 76-116 : dont ms. lat. 8053, n^o 126, p. 104, pl. LXVI et ms. lat. 18, n^o 124, p. 101, pl. LXV.

C – BIBLIOTHÈQUE DE L'ABBAYE DE CLAIRVAUX

➤ L'exemple suivant, tiré du t. II de la *Bibliothèque de l'abbaye de Clairvaux*, décrit un manuscrit dont la provenance a été établie à partir de la notice d'un catalogue de cette abbaye datant de la fin du XV^e siècle. La notice est donc axée principalement sur la description du contenu et des notes d'appartenance permettant de replacer le manuscrit dans son contexte d'origine.

54. *La bibliothèque de l'abbaye de Clairvaux du XI^e au XVIII^e siècle : manuscrits des cotes O, P, Q...*, 2021 [cf. supra], p. 121-122

O 89

MONTPELLIER, BIUM 481

Palladius, *Opus agriculturae* Anselmus Cantuariensis, *Varia*

XII^e s. (3^e quart, vers 1160-1170). Parchemin. 160 f. ; 180 × 135 mm (f. 31). Sévèrement endommagé au pourtour des feuillets, ce que notait déjà le catalogue de 1472 (*Bibliothèque de Clairvaux*, I, p. 226). Deux unités codicologiques.

Composition

1. F. 1-144 : just. 135 × 80 mm (f. 17) ; texte sur 21 longues lignes ; réglure à la mine de plomb ; f. 1r blanc. 1⁸ (f. 1-8), 2⁸ (f. 9-14), 3-18⁸ (f. 15-142), f. 143-144 : binion de restauration, le texte suit et contient la fin de l'*Opus agriculturae*.
2. F. 145-160 : just. 145 × 105 (f. 147) ; texte sur 22 longues lignes ; réglure à la mine de plomb. 1-2⁸ (f. 145-160).

Pas de réclames ni de signatures de cahiers.

Décoration

1. *Incipit* en lettres monochromes, en rouge (A orné, haut. 15 lignes), bleu et vert (f. 2). Une seconde grande initiale de couleur ornée : P(rimo) (f. 2v, hauteur 13 lignes). Initiales de couleur rouge et bleue dans le texte. Rubriques.
2. Lettres ornées de couleurs, alternativement en rouge et vert (hauteur 5 lignes). Rubriques.

Reliure

Reliure de restauration (2015). L'ancienne reliure est conservée à part dans une pochette : parchemin souple, deux nerfs de couture sur le dos ; étiquette de papier du XVIII^e s. : « Tauri Rutili / Aemiliani liber de agro. / Cultura / Mss in membr. / ... de 14 beatitudinibus / [et] 1]4 miseriis » et titre sur la couverture sup. : « De agricultura » (XVII-XVIII^e s.).

Gardes : chartes ; garde sup. « ... apud villam de Souppy predictam » (Souppy, Meuse) ; garde inf., autre main, pièce de procès (XV^e s.).

1. F. 1-144v : PALLADIUS, *Opus agriculturae*.

• f. 1-2 : <Table>. Incipiunt capitula libri primi.

• f. 2ra-144v : Pars est prima prudentię ipsam cui precipitur (éd. praeceptoris es) estimare personam. Neque enim formator ; des. hora IXa pedes XV hora Xa pedes XIII (éd. XVIII) hora XIa pedes XXIX. Explicit AGRI CVLTVRA ; éd. Rodgers, p. 2, l. 23-p. 240, l. 28.

f. 145 : <ANSELMUS CANTUARIENSIS, *Cur Deus homo, praefatio*>. Opus subditum propter quosdam qui antequam perfectum et exquisitum ; des. in corpore (sic) et anima fruere ac necesse est ut hoc fiat (la copie s'achève ainsi au bas du recto, à quelques lignes de la fin de la préface) ; éd. F. S. Schmitt, *S. Anselmi Cantuariensis Archiepiscopi Opera Omnia*, Stuttgart-Bad Cannstatt, 1968 ; Roques, p. 198-200, l. 1.

2. F. 145v-160 : <ANSELMUS CANTUARIENSIS, *De beatitudine caelestis patriae*> ; PL 159, 626C-643B (s. tit. Eadmus Cantuariensis, *De s. Anselmi similitudinibus*, ch. XLVII-LXXI) ; la version « définitive » d'Eadmer, éditée par R. W. Southern, F. S. Schmitt, *Memorials of Saint Anselm*, London, 1969, p. 272-291, ne correspond pas à celle-ci.

- f. 145v-146 : <Prologus>. *Incipit tractatus de XIII beatitudinibus et XIII miseriis*. Multi homines quibus nonnunquam boni mores et iusta opera proponuntur ; *des.* quomodo et ipsi qui eas accipiunt (*sic*) in remuneracione.
- f. 146-160 : *Hę sunt XIII beatitud[ines]*. Partes vero beatitudinis sunt pulchritudo agilitas fortitudo ; *des.* incurabiliter (*éd.* inevitabiliter) sine [fine] patietur et indesinenter. *Explicit de XIII beati[tudinibus]*.
- f. 160v : <ANSELMUS CANTUARIENSIS (?), *Admonitio morienti*>. Sic debet interrogari frater morti proximus sicque respondere. FRATER letaris quod in fide Christiana moreris ? R. Etiam. Gaudes quod moreris in habitu monachico ? *des.* Quo expleto dicat ter In manus [tu]as totum versum conventu id ipsum respondente ; éd. PL 158, 685C-687A (les deux dernières lignes du manuscrit abrégé et modifiant la fin de l'éd. en 687BC) ; Southern-Schmitt, *op. cit.*, 1969, p. 352 (fait état de la très fréquente attribution à Anselme) et p. 353, édition.
Le même texte se retrouve directement à la suite du *Cur Deus homo* dans le ms. Reims, BM 444, f. 108, XII^e s. et attribué à Anselme dans Reims, BM 1391, f. 86, XII^e s. ; on le retrouve également dans deux manuscrits de Benediktbeuern : München, BSB, Clm 4616 (XII^e-XIII^e s.), f. 54v, et Clm 95, f. 123v, où il est aussi attribué à Anselme (Catal. Glauche, III/1, Wiesbaden, 1994, p. 202).

Cotes anciennes

Pas de cote ancienne ou d'ex-libris apparents. L'identification est permise par la mention de dégât par l'eau portée au catalogue de 1472 et par l'*incipit*-repère « on second feullet apres la table *aeris igitur* » encore que le *desinit*-repère (« finissant on devant penultime *si non est ?* », *Bibliothèque de Clairvaux*, I, p. 226-227) ne se retrouve pas. Il manque donc manifestement au moins trois feuillets à la fin.

Bibliographie

LIBRI, p. 469 ; R. H. RODGERS, *Palladii Rutilii Tauri Aemiliani viri inlustris Opus agriculturae. De veterinaria medicina. De insitione*, Leipzig, 1975 (Bibliotheca Teubneriana) ; RODGERS, *An Introduction to Palladius*, London, 1975 (Bulletin supplement 35), p. 169 ; A. M. MOURE CASAS, *Palladius, liber primus : Tradición manuscrita y edición crítica*, Madrid, 1980, p. 48 ; J.-L. GAULIN, « Agronomie antique et élaboration médiévale : de Palladius aux Préceptes cisterciens d'économie rurale », *Médiévales*, 26, 1994, p. 59-83, en part. p. 77 ; R. ROQUES (éd. et trad.), *Anselmus Cantuariensis archiepiscopus, Pourquoi Dieu s'est fait homme*, Paris, 2005 (réimpr. de l'éd. de 1963) (SC, 91).

D – CATALOGUE DES MANUSCRITS EN ÉCRITURE LATINE

➤ 41. *Catalogue des manuscrits en écriture latine...*, 1959–1984 [cf. supra] ne sélectionne que des manuscrits portant des indications de date, de lieu ou de copiste. La notice codicologique est très courte. L'attention est portée sur toutes les indications qui permettent d'éclairer l'histoire de l'écriture et du manuscrit depuis sa copie.

778. *Ouest de la France et Pays de Loire*, éd. Monique-Cécile GARAND, Geneviève GRAND et Denis MUZERELLE, Paris : CNRS Éditions, 1984 (Catalogue des manuscrits en écriture latine portant des indications de date, de lieu ou de copiste, 7) (<https://gallica.bnf.fr/ark:/12148/bpt6k4834s>). Notices des manuscrits Avranches, BM 244 ; Bayeux, Bibl du Chapitre 37, 53 et 54, p. 85.

NOTICES DÉTAILLÉES

85

AVRANCHES, Bibl. mun. 244	DOL février 1423
Le Tombel de Chartrose et autres poèmes mystiques en français.	
Parch.; 122 + II ff.; 2 col., 32 lignes (ff. 1-114) et 32 vers (ff. 115-122); 19 × 15 cm; just. 15 × 11 cm; lettres filigranées.	
DATE, ORIGINE et SCRIBE : « <i>Scriptum in Villa Dolensi [Dol, Ille-et-Vilaine], per me fratrem Nicholaum de Launey, prior (sic) de Monte Dolis [Montdol, Ille-et-Vilaine], anno Domini M^{mo} IIII^{mo} uisecimo (sic) tercio, mense februaryi</i> » (f. 122).	
POSSESSEUR : « <i>Iste liber est de thesauraria Montis Sancti Michaelis in periculo maris [abbaye du Mont-Saint-Michel, Manche], Abrincis. [Avranches] dyocesis</i> » (xv ^e s., f. 122 v ^o ; autre ex-libris du xv ^e s. dans la marge du f. 3; cote du xvii ^e s., « <i>N. 170</i> », f. 2; cf. G. NORTIER, <i>Les bibl. médiévales... de Normandie</i> , 1966, p. [88]).	
	Pl. CVI
BAYEUX, Bibl. du Chapitre 37	1360
GVILLELMVS de MONTELAVDVNO, Sacramentale.	
Parch.; I + 65 ff.; 2 col., 46 lignes; 35 × 24,5 cm; just. 25 × 19 cm; lettres filigranées; reliure en peau blanche sur ais de bois, avec restes de fermoirs.	
DATE et SCRIBE : « <i>Hic liber est scriptus. Qui scripsit dictus Oberus, anno 1360</i> » (f. 65 v ^o ; la souscription est soulignée en rouge; tout le ms. paraît être de la même main).	
POSSESSEUR : « <i>Ex bibliotheca capituli Baiocensis [chapitre cathédral de Bayeux]</i> » (xvii ^e s., f. 1; en haut, cachet de « <i>C. Guérin, chanoine, secrétaire de l'Evêché de Bayeux</i> »; timbres du chapitre, f. 1, <i>pass.</i>).	
BAYEUX, Bibl. du Chapitre 53 et 54 *	BAYEUX 15 juin-30 octobre 1465
NICOLAVS de LYRA, Postillae in Bibliam, pars.	
Parch.; 2 vol.; I + 269 ff. et 125 + I ff.; 2 col., 47 lignes; 35 × 27 cm; just. 26 × 18 cm; lettres filigranées, lettres à cadeaux, initiales de couleur; reliure en veau brun (t. I; la reliure du t. II a été refaite).	
DATES et SCRIBE : « <i>Explicit postilla super librum Ruth... Et fuit dictus liber completus per Alanum Lecesne, Baiocensis [Bayeux, Calvados] dyocesis, anno Domini millesimo CCCC^oLXV^o, XV^o die mensis iunii</i> » (t. I, f. 269 v ^o); « <i>Explicit postilla super librum Ecclesiasticum... Et fuit dictus liber completus per Alanum Lecesne, Baiocensis dyocesis, anno Domini millesimo CCCC^oLXV^o, penultima die octobris. Deo gratias</i> » (t. II, f. 125).	
ORIGINE et DESTINATAIRE : « <i>Ego Ursinus Tibout feci scribi hoc uolumen... tempore quo mansi in domo... domini patriarche Ierosolomitani, episcopi Baiocensis [Louis d'Harcourt, évêque de Bayeux de 1460 à 1479], et fuit completus in scriptura anno Domini 1465 per quemdam scolarem diocesis Baiocensis</i> » (t. II, sur le dernier f.; un ex-libris analogue, daté de 1478 et précisant qu'Ursin Tibout était chanoine de Bayeux et vicaire général de l'évêque, a été réécrit par une main postérieure sur la mention grattée du destinataire, t. I, f. 269 v ^o ; Ursin Tibout a annoté les deux volumes).	
POSSESSEURS : « <i>Ad usum magistri Iohannis Chefdeville, emptus 20 sollidis, 1586</i> » (t. I, f. 1; au f. 269 v ^o du même volume, de la même main : « <i>Acheté a l'inventaire de maistre Vincent Bailleul</i> »); chapitre cathédral de Bayeux (timbre au f. 1 de chaque tome).	
* Ces mss sont déposés aux Archives du Calvados.	
	Pl. CXXXIV-CXXXV

E – CATALOGUE DE RELIURES

➤ Le catalogue suivant ne s'intéresse qu'à la reliure.

392. ALEXANDRE (Jean-Louis) et MAÎTRE (Claire), *Catalogue des reliures médiévales conservées à Autun...*, 1997 [cf. supra], p. 73

MANUSCRITS 73

S 191 Reliure milieu XIX^e s. Reliure antérieure : trace d'une couture

S 192 Reliure début XVI^e s. Reliure antérieure : trace d'une couture à 5 nerfs
Horae ad usum romanum, deuxième moitié du XV^e s., Flandres

AIS de bois (essence indéterminée) de réemploi, peut-être de la reliure antérieure, avec passage de 5 nerfs de couture, 200 x 133 mm, chasses en tête, en queue et en gouttière — COUVRURE en basane marron foncé, remplis parés, coins pliés au carré. Dos avec coiffes, décollé, nerfs fouettés et marqués — GARDES en parchemin : sup., la contregarde est le premier feuillet du premier cahier ; inf., un bifolio cousu (garde et contregarde) — COUTURE à 3 nerfs doubles en cuir, attaches aux ais peu visibles, passage sur le mors — RENFORTS en papier — TRANCHEFILES : un nerf de peau passé dans les ais, brodé de fils jaune et vert — Estampage de filets, de roulettes et de plaques — Tranches dorées — Un fermoir : départ sur le plat sup., traces de deux fixations successives, l'une d'une contre-agrafe et l'autre d'un tenon sur le plat.

f. 1 – « J. Lacatte P.S.S. ». Manuscrit acheté par J. Lacatte et donné au séminaire après 1846.

Fig. n° 97 : tranche de tête vue de la tranche

S 193 (42) Reliure XIII^e s. remaniée au XVI^e s. : trace d'une plaque encastrée dans le plat sup. (165 x 130 mm), nombreuses traces de clous
Missale, XII^e-XIII^e s., Bourgogne, (Tournus ?)

AIS de bois de réemploi (érable, sycomore ou bouleau ?) provenant d'une reliure à 4 nerfs, 280 x 185 mm — COUVRURE en basane brun rouge, détériorée, remplis parés, coins pliés au carré. Dos disparu — GARDES en parchemin, mauvais état de conservation : sup., la contregarde est peut-être le premier feuillet du premier cahier ; inf., la contregarde est peut-être le dernier feuillet du dernier cahier — Restes d'une CHEMISE d'étoffe rouge clouée aux ais et à la tranche de tête — COUTURE chevrons à 3 nerfs doubles en cuir, attaches aux ais visibles, passage dans le chant — TRANCHEFILES : 3 nerfs de peau entourés de fil, cloués aux contre-plats. Le fil, identique à celui de la couture et teinté rouge et jaune, prend une pièce de renfort en peau. La tranche de tête est en place en tête ; en queue, elle est coupée en partie et remplacée par un nerf de peau. Ce nerf est cloué au contreplat et entouré d'un fil écrit prenant une pièce de peau en forme d'oreille. En tête et en queue, restes de deux oreilles primitives doublées d'étoffes, l'une écrite et l'autre rouge, jaune et bleue. En queue, ces restes d'oreille primitive sont en-dessous de la pièce rapportée — 2 fermoirs, départ sur le plat inf., fixation du tenon sur le chant.

Contregarde sup. — Sur l'ex-libris imprimé du chapitre de Saint-Philibert de Tournus : « liber calendarii, etc, orationum ad usum monasterii Treorchienensis gothice manuscriptus » (XVII^e-XVIII^e s.)

contregarde inf. — « Stephanus, comes maticonensis » il s'agit du comte de Mâcon, Étienne, mort en 1102.

Fig. n° 28 : tranche de tête vue du dos — n° 98 : dos — n° 99 : plat sup.

S 194 Reliure XVI^e s.
Ordo officiorum, XVI^e s., Autun

AIS de carton, 260 x 160 mm, chasses en tête, en queue et en gouttière — COUVRURE en mouton retourné de couleur jaunâtre, remplis naturels, coins pliés au carré. Dos collé avec coiffes, nerfs fouettés — GARDES : sup., la contregarde en papier est le premier feuillet d'un cahier de papier vierge ajouté au codex ; inf., la contregarde est le dernier feuillet du dernier cahier ; charnières en parchemin manuscrit de réemploi faisant onglet sur le premier et le dernier cahier — COUTURE chevrons à 4 nerfs doubles en cuir, attaches aux ais non visibles, passage sur le mors — RENFORTS en papier — TRANCHEFILES : un nerf de peau brodé de fils doubles écrit et rouge formant un point alterné — 2 liens.

Contregarde sup. — « Ex bibliotheca Caroli Albosii, E. Eduensis ex labore quies. 1573 »

S 195 Reliure fin XV^e s.
JOHANNES DE LIGNANO, *Tractatus — Tabulae corporis juris civilis et canonici*, XV^e s. (1488), France

AIS inf. de bois (hêtre), l'ais sup. a disparu, 143 x 92 mm, chasses en tête, en queue et en gouttière — COUVRURE en basane brune, détériorée, remplis parés, coins pliés au carré. Dos décollé, nerfs fouettés et marqués — GARDES : sup. manque ; inf., une contregarde en parchemin de réemploi faisant onglet sur le dernier cahier — COUTURE chevrons à 3 nerfs doubles en cuir, attaches aux ais peu visibles, passage sur le mors — RENFORTS : un seul renfort de parchemin manuscrit, collé — TRANCHEFILES : bâti composé d'un septain passé dans les ais et de fil autour, bâti brodé de fils chevrons écrit et bleu — Estampage de filets et de petits fers — 2 fermoirs : départ sur le plat sup., patte disparue, fixation de la contre-agrafe sur le plat.

f. 52v – Signature du copiste : « L. Christiani »

S 196 Reliure début XVI^e s. incomplète
Horae ad usum romanum, début XVI^e s., France

Les AIS, la COUVRURE et les GARDES manquent — COUTURE chevrons à 5 nerfs doubles en cuir — TRANCHEFILES : bâti composé d'un septain et de fil, bâti brodé de fils bleu, rouge et jaune — Tranche dorée.

F – UN CATALOGUE D’EXPOSITION

➤ Le 4^e chapitre de ce catalogue dédié à l’art en général est consacré à « L’enluminure sous le règne de Philippe le Bel et de ses fils ». Les notices des manuscrits exposés ont été réalisées par François Avril.

467. *L’art au temps des rois maudits...*, 1998 [cf. supra], p. 268.

175 Aristote, *Physique*, avec commentaire d’Averroès

Paris, v. 1280-1285.

Parch., 369 f^{os}.
0,425 x 0,266.

Prov. de Robert de Vere, comte d’Oxford, duc d’Irlande (armes ajoutées à la fin du xiv^e siècle, au bas du f^o 1); Collège de Navarre.

Paris, bibliothèque Mazarine, ms 3469.

Ce monumental et luxueux manuscrit contient la traduction latine de la *Physique* d’Aristote, dans la révision, dite *nova translatio*, qu’en rédigea, probablement vers 1265-1270, le dominicain Guillaume de Moerbeke. Elle est accompagnée dans le même volume du commentaire d’Averroès sur l’œuvre du Stagirite. Le manuscrit comportait primitivement un cycle de seize initiales historiées, huit illustrant le traité aristotélicien proprement dit, les huit autres se rapportant au commentaire d’Averroès. Il n’en reste plus aujourd’hui que quatorze, en raison de la mutilation des deux initiales du livre V (f^{os} 190 r et v). Ce cycle est d’un bout à l’autre l’œuvre d’un seul et même enlumineur, identifiable avec le Maître du Méliacin. Avec un psautier-livre d’heures destiné à un dignitaire de l’ordre de Saint-Jean de Jérusalem, peut-être Jean de Villiers, grand prieur de France de 1282 à 1285, puis grand maître de 1285 à 1293 (coll. part. anglaise, aimablement signalé par J. Backhouse), ce manuscrit appartient très certainement à la production la plus ancienne de cet artiste, tous deux étant probablement antérieurs à 1285-1286, date probable du *Roman de Méliacin* (n^o 174). Divers arguments militent pour cette datation précoce : le style tout d’abord, mais aussi le fait que le volume de la Mazarine formait une paire avec le ms 702 de l’Arsenal, contenant la *Métaphysique* d’Aristote, également dans la version révisée par Moerbeke. Or, l’illustration de ce dernier fut confiée par le commanditaire, certainement à la même époque que le manuscrit de la Mazarine, à deux autres excellents artistes, le premier étant un des meilleurs représentants du groupe « Cholet », dont on retrouve la main dans les Heures Murthly (Edimbourg, National Library of Scotland), le second, qui intervient à partir du livre VIII (f^o 209), étant rattachable stylistiquement à l’équipe d’enlumineurs qui collaborèrent à l’illustration du Psautier de saint Louis (BNF, Lat. 10525) et du Psautier d’Isabelle de France (Cambridge, Fitzwilliam Museum, ms 200). L’association du Maître du Méliacin avec ces deux artistes d’une génération antérieure paraît justifier, pour l’ensemble de la commande, une datation vers 1280-1285.

Le manuscrit de la Mazarine constitue un jalon essentiel dans la carrière de l’artiste, dont on saisit ici les collusions stylistiques avec les meilleurs enlumineurs de la décennie 1270, et dont le dessin, admirablement maîtrisé,

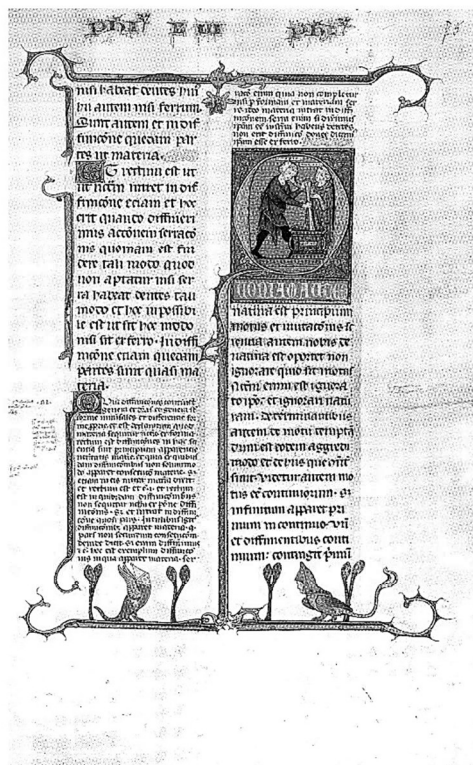

est encore servi par un graphisme vigoureux, qui perdra de sa force dans ses œuvres ultérieures. L’iconographie des initiales historiées parvient à rendre accessibles et à traduire visuellement les notions abstraites développées par le philosophe grec, les différents personnages ou objets qui les incarnent étant identifiés au moyen d’écriteaux. Le sens décoratif et le goût des drôleries propres à l’artiste font heureusement contrepoint à ce programme très sophistiqué, qui fut certainement conçu par un clerc et anticipe l’iconographie tout aussi élaborée du recueil Burney 275 de la British Library, dû au même artiste et d’une quinzaine d’années postérieur.

FA

Bibl. : CAMILLE, 1996, p. 138, fig. 98; IDEM, 1997, p. 106-107, fig. 9.

G ET H – CARTULAIRES

➤ Les deux notices suivantes concernent le même manuscrit : Arles, Bibl. mun. 1242, cartulaire dit « Authentique » du Chapitre cathédral Saint-Trophime d'Arles). La première notice est extrêmement brève :

620. STEIN (Henri), *Bibliographie générale des cartulaires français...*, 1907 [cf. supra]. (À noter qu'au début du xx^e siècle, ce manuscrit était conservé aux Archives municipales d'Arles et n'était pas encore coté).

Arles. — Chapitre métropolitain Saint-Trophime.

201. — Cartulaire dit « authentique » du Chapitre métropolitain d'Arles; ms. des XI^e-XIII^e siècles, contenant des actes depuis le VI^e siècle jusqu'à 1279, sur parchemin, in-4^o de 152 ff. (*Archives municipales d'Arles*, non coté).

Acheté en 1803 par P. Veran. Les documents antérieurs au XI^e siècle y sont en grand nombre. Des extraits en ont été faits au XVII^e siècle par Dom Estienneot (*Biblioth. arlesienne*, ms. latin 12772, pp. 271-275; et latin 12762, p. 331).

➤ La refonte de cet ouvrage par la Section de Diplomatique de l'IRHT, avec des descriptions très détaillées des manuscrits, a débouché sur la publication du volume concernant les provinces ecclésiastiques du Sud-Est, dont provient la seconde notice.

621. *Répertoire des cartulaires français : provinces ecclésiastiques d'Aix, Arles, Embrun, Vienne, diocèse de Tarentaise...*, 2003 [cf. supra], p. 35-38

Arles / Arles

ARLES. — Chapitre cathédral Saint-Trophime

(Bouches-du-Rhône, ch.-l. arr.)

Cartulaire du XI^e et du XIII^e s., dit *Authentique du Chapitre*, 99. — Extraits de l'*Authentique du Chapitre*, 100-119. — Analyses de l'*Authentique du Chapitre*, 120-121.

Voir aussi annexe, A8.

◆ **CARTULAIRE DIT AUTHENTIQUE DU CHAPITRE, XI^e et XIII^e s.**

99. Arles, Bibl. mun., ms 1242.

XI^e s. (fin), une seule main (fol. 1-106v), et XIII^e s. (fol. 107-152). Parchemin. 280/290 × 170/195 mm. [I]-157 feuillets (dont les 7 derniers blancs) présentant une double foliotation en chiffres romains et en chiffres arabes (quelques erreurs de foliotation). Grandes initiales et titres-analyses à l'encre noire dans la 1^{re} partie (fol. 1-106); titres-analyses et initiales rubriqués dans la 2^e partie (fol. 107-152); reproduction des monogrammes de l'empereur Louis l'Aveugle (fol. 1v), de Boson, roi de Provence (fol. 2v), du chrismon (fol. 9, 11, 13v); seings manuels de notaires (fol. 149-151v). Reliure sur ais de bois, plats recouverts de parchemin, dos veau marron, traces de fermoirs; reliure en mauvais état, restaurée fin XVIII^e s. Cf. planches II et III, *infra*.

In nomine sanctae et individuae Trinitatis. Incipit liber Sancti Stephani vel Sancti Trophimi Arelatensis aeccliesiae de rebus ibidem pertinentibus (fol. 1).

— *Authentique du chapitre* (XIX^e s., fol. [I]).

Contenu

Fol. 1-106v (1^{re} partie).

121 actes (dont 3 en double), la plupart non datés, 824-1093 : 5 actes attribués au IX^e, 2 aux IX^e-X^e, 44 au X^e, 67 au XI^e s.

Autres documents

- fol. 91v-93 : *De Sancto Hermet*, lettre (fausse) du prêtre *Messianus* invitant l'évêque *Viventius* à la consécration de l'église Saint-Hermet, que Césaire vient de fonder.
- fol. 97 : *De Molegense*, liste des possessions de l'église d'Arles sous l'épiscopat de Manassès (X^e s.).
- fol. 98v-99v : *Carta de Fossatis*, liste des roubines du chapitre à Meyranne, au Fournelet, etc. (XI^e s.).
- fol. 104v-106v : liste des actes conclus par les soins de Martin, « fils des chanoines de Saint-Étienne-Saint-Trophime », pour faire restituer les biens de la cathédrale (avant 1091).
- fol. 106v : biens du capiscol à Fourques et à Saint-Geniès de Corrèze (XI^e s.).

Fol. 107-152 (2^e partie).

133 actes (dont un acte en double), 985-1279 : 1 acte attribué au X^e, 23 actes attribués au XI^e, 67 au XII^e, 41 au XIII^e s.

19 de ces actes se trouvaient déjà transcrits dans la première partie du cartulaire.

Autres documents

- fol. 107-108v : *Hec carta de censibus annis singulis persolvendis*, liste des cens des églises du diocèse, de diverses maisons, liste de prestations dues par l'archevêque, etc. (ca 1209).
- fol. 110-v : *Testes producti super ecclesiam Sancti Bachi* (ca 1163/1165).
- fol. 115-v : *Quomodo terminantur terre Sancti Trophimi*, liste des terres, vignes et redevances à la Colonne, Saint-Léger, Collongue, etc. (avant 1166).
- fol. 115v-116 : *De his qui terras et vineas possident pro ecclesia Sancti Trophimi*, possessions du chapitre à Gallègue et à Saint-Geniès de la Colonne (avant 1203).
- fol. 116 : *Cartula de terris et vineis que pertinent ad ecclesiam Sancti Trophimi*, liste de terres et salins détenus par le chapitre (ca 1153/1166).
- fol. 116v : liste des roubines (cf. *supra*, 1^{re} partie, fol. 98v-99v).
- fol. 122v-123 : *De testibus productis super decimis et cartonibus Sancti Trophimi* (fin XII^e s.).
- fol. 128-v : *De testibus productis super cursorio de Paludillis* (avant 1191).
- fol. 128v : témoins produits au sujet de la mise en gage de la condamine de Bertrand Isnard (s.d.).
- fol. 128v-129 : *De testibus publicatis super decimis habendis in feudo Roncinenco* (1205).
- fol. 135-v : *Carta de censibus de Coms*, cens perçus à Comps (s.d.).
- fol. 139v-140 : *Testes producti contra Caulerium super quibusdam decimis* (1191).
- fol. 143v : *De testibus productis contra homines de Bella Garda super his que vertebantur inter ispos et canonicos*, et *De eodem* (1210).
- fol. 147v : *Iste sunt cense quas percipit infra civitatem Arelatensem et extra*, cens perçus par le précenteur de Saint-Trophime (ca 1222).
- fol. 147v : droits de péage donnés au chapitre par le testament d'Autard, notamment à la Porte de la Cavalerie et à la Porte Audose (s.d.).

Élaboration et histoire du ms

Ce ms comprend deux parties bien distinctes.

La première (fol. 1-106v) est de la fin du XI^e s. et a été copiée par une seule main¹.

La seconde (fol. 107-152) est du XIII^e s.; une seule main jusqu'au fol. 146 à partir duquel plusieurs copistes interviennent. Cette seconde partie a dû, un temps, former un manuscrit indépendant puisque les premiers cahiers qui la composent (14 à 18) ont d'abord été signés I à V. Le seul original conservé des 19 actes communs aux deux parties montre que la transcription du XIII^e s., plus fidèle, n'a pas été faite d'après la 1^{re} partie.

En 1636, le ms fut soumis à vérification; du rapport alors dressé il ressort que l'*Authentique du Chapitre* était, à cette époque, pourvu d'une reliure de basane rouge (cf. *RCF* 117-118).

La première (fol. 1-106v) est de la fin du XI^e s. et a été copiée par une seule main¹.

La seconde (fol. 107-152) est du XIII^e s.; une seule main jusqu'au fol. 146 à partir duquel plusieurs copistes interviennent. Cette seconde partie a dû, un temps, former un manuscrit indépendant puisque les premiers cahiers qui la composent (14 à 18) ont d'abord été signés I à V. Le seul original conservé des 19 actes communs aux deux parties montre que la transcription du XIII^e s., plus fidèle, n'a pas été faite d'après la 1^{re} partie.

En 1636, le ms fut soumis à vérification; du rapport alors dressé il ressort que l'*Authentique du Chapitre* était, à cette époque, pourvu d'une reliure de basane rouge (cf. *RCF* 117-118).

« Acheté le 2^e février 1803 de la veuve Soutoul, serrurier, dans l'unique vue de le conserver pour l'histoire. [Signé:] P[ierre] Véran » (fol. [I]). Au milieu du XIX^e s., l'abbé Trichaud mit largement à contribution ce ms pour composer son *Histoire de la sainte Église d'Arles*², mais sans mentionner où ni par qui il était alors conservé. Le 1^{er} juillet 1905, le ms entra aux Archives départementales des Bouches-du-Rhône (cf. fol. [I], mention de l'archiviste Dayre), mais fut rapidement réclamé par les Archives municipales d'Arles. Là, il ne reçut jamais de cote définitive; il est à présent conservé et coté parmi les ms de la Bibl. mun. d'Arles.

Bibliographie

STEIN 201 [le ms était alors conservé aux Arch. mun. d'Arles].

ÉD. partielle: 1 acte édité dans la *GCN*, I, *Instr. Ecclesiae Arelatensis*, n° X. — 3 actes édités par PAPON, *Provence* (1777-1786), t. II, *Preuves*, n° I, II et VIII. — 1 acte édité par Louis BLANCARD, *La charte de Gibellin de Grimault. Lecture faite à la séance du 7 juillet 1887*, s.l.n.d., p. 19-20. — 1 acte édité dans [Baron DU ROURE], « Histoire de Montmajour [par D. Chantelou] », dans *Revue historique de Provence*, t. 1, 1890-1891, [2^e partie], p. 174. — Environ 120 actes édités dans la *GCNma*, III, *passim*. — 3 actes édités ou analysés dans la *GCNma*, V, n° 56, 171, 172. — 5 actes édités par G. DE MANTEYER, *Les chartes du pays d'Avignon*, *op. cit.* *RCF* 12, n° XLIII, LVII, LXII, LXX, LXXVI. — 1 acte édité par DOUBLET, *Évêques d'Antibes* (1915), n° XXXIII. — 1 acte édité par René POUPARDIN, *Recueil des actes des rois de Provence (855-928)*, Paris, 1920 (Chartes et diplômes relatifs à l'histoire de France), n° XXI. — 4 actes édités ou analysés dans la *GCNma*, VII, n° 119, 223, 241, 268.

ANAL.: Estelle BŒUF, *Le cartulaire Authentique du chapitre d'Arles. Inventaire analytique et chronologique jusqu'à la fin de l'épiscopat d'Imbert d'Eyguières* [1202], D.E.A. d'histoire médiévale sous la dir. d'O. Guillot, université de Paris-Sorbonne, 1995.

IND.: BAUTIER-SORNAY, I/2, p. 717. — *CGM*, LXI, 1980, p. 174.

◆ EXTRAITS DE L'AUTHENTIQUE DU CHAPITRE

100. Arles, Bibl. mun., ms 864, fol. 697-702.
XVII^e s. Papier. 250 × 170 mm.

3 copies d'actes extraits du cartulaire, réalisées sur petit papier timbré de la généralité d'Aix, collationnées par Claude Saxy, notaire royal à Arles.

101. Carpentras, Bibl. Inguibertine, ms 1845 (Peiresc, LXVIII, t. 2), fol. 237-v, 258-276, 279-v, 294-295.

102. Carpentras, Bibl. Inguibertine, ms 1856 (Peiresc, LXXIV, t. 1), fol. 122-123, 126-128v, 138-141, 168-176v, 178-180, 210-230v, 241-254v, 275-v, 286-288v, 298-304v, 316-v, 335-v, 337-v, 345-352v.

[...]

1. D'après Florian MAZEL, « Cartulaires d'église, réforme et aristocratie : les exemples d'Arles (v. 1093-1095) et d'Apt (v. 1122-1124) », à paraître dans Daniel LE BLÉVEC dir., *Les cartulaires méridionaux. Actes du colloque de Béziers, sept. 2002*, cette première partie – élaborée à la fin du XI^e siècle, juste après la réforme du chapitre cathédral, par les archévêques réformateurs Pons, Raimbaud et Aicard – concerne autant le patrimoine de l'évêque que celui du chapitre et doit donc être considérée comme ayant formé un cartulaire de l'« église » d'Arles.

2. Jacques-Marie TRICHAUD, *Histoire de la sainte Église d'Arles*, Nîmes-Paris, 1857-1864, 4 vol. Les références à l'*Authentique du Chapitre* sont faites avec renvoi aux folios du ms ; cf., par ex., t. II, p. 223, 225, 234-235, ou t. III, p. 32, 38-39.

Données reprises et redistribuées, avec d'éventuelles mises à jour et des liens vers d'autres bases, dans **622. CartulR...** [cf. supra]

Codicologie		
Support	parchemin	Puy Autre nom : n.c.
Format	codex	▶ ville de Monségur (Gironde) Telma - ancien identifiant : producteur3327 Nom : ville de Monségur Date : n.c. Telma - ancien identifiant : producteur3328
Nombre de volumes	1	▶ université de Toulouse, collège Sain... Telma - ancien identifiant : producteur2561 Nom : université de Toulouse Telma - ancien identifiant : producteur2562 Telma - ancien identifiant : producteur2563 Telma - ancien identifiant : producteur2564 Date : n.c.
Nombre de folios	157	▶ université de Toulouse, collège Saint... Telma - ancien identifiant : producteur2561 Nom : université de Toulouse Telma - ancien identifiant : producteur2562 Telma - ancien identifiant : producteur2563 Date : après 1228 Telma - ancien identifiant : producteur2564
Hauteur (mm)	280	
Largeur (mm)	170	
Collation	[1]-157 f. (dont les 7 derniers sont blancs)	
Contenu		
Nombre d'actes	121	
Contenu	actes, 824-1093, la plupart non datés (Rcf) ; actes du 6e s. à 1279 ; les docs antérieurs au 11e s. y sont en grand nombre (Stein)	
Paléographie		
Écritures	11e s. (fin), f. 1-106v : une seule main ;	
Historique		
Conservation	acheté en 1803 par P. Veran ; ancienne cote Stein : Arch. mun., non coté	
Reproduction		
Communicabilité	Mfilm : AN 437 Mi 1	
Référentiels et autres bases		
Lien	Medium - manuscrit Medium 682	▶ université de Toulouse, collège des j... Telma - ancien identifiant : producteur2561 Telma - ancien identifiant : producteur2562 Date : après 1594 Telma - ancien identifiant :

INDEX BIBLIOGRAPHIQUE

(renvois aux entrées numérotées)

L'on prendra garde que le présent index n'est conçu que comme un outil d'aide rapide, est généré pour la plus grande part automatiquement, et ne suit donc pas toutes les règles et conventions habituellement en usage, surtout concernant les usages d'intercalaison des entrées. Notamment, les articles au début des titres, en français et dans les langues étrangères (le, la, *the*, *a...*), n'ont pas été écartés de l'ordre alphabétique.

- A Bibliography of Celtic-Latin Literature...*, 1985 [179]
- A Guide to Medieval Manuscripts in Polish Collections...* [76]
- A Survey of manuscripts illuminated in France...* [493]
- A Survey of Manuscripts Illuminated in the British Isles...*, 1975–1996 [492]
- Abbildungsverzeichnis der Europäischen Kaiser- und Königsurkunden...* [662]
- Acta sanctorum...*, 1643–1940 [214]
- AGATI (Maria Luisa), *Il libro manoscritto...*, 2003 [364]
- AIGRAIN (René), *L'hagiographie...*, 2000 [684]
- ALBANÈS (Joseph Hyacinthe), *Gallia christiana novissima...*, 1899–1920 [140]
- Album de manuscrits français...*, 2001 [55]
- ALEXANDER (Jonathan James Graham), *Medieval Illuminators and their Methods of Work...*, 1992 [474]
- ALEXANDRE (Jean-Louis) et MAÎTRE (Claire), *Catalogue des reliures médiévales conservées à Autun...*, 1997 [392]
- ALEXANDRE (Jean-Louis), GRAND (Geneviève) et LANOË (Guy), *Bibliothèque municipale de Vendôme (reliures médiévales)...*, 2000 [393]
- ALEXANDRE (Jean-Louis), GRAND (Geneviève) et LANOË (Guy), *Bibliothèque municipale de Reims (reliures médiévales)...*, 2009 [395]
- ALEXANDRE (Jean-Louis), LANOË (Guy), BOSCH-LAUBY (Aurélien) et GRAND (Geneviève), *Médiathèque d'Orléans (reliures médiévales)...*, 2004 [394]
- Alhatorah...* [167]
- Altfranzösisches Wörterbuch...*, 1915–2018 [300]
- Althochdeutsche und altsächsische Literatur...*, 2013 [125]
- Analecta Bollandiana...* [691]
- Analecta hymnica Medii Aevi...*, 1886–1922 [151]
- ANDRIST (Patrick), CANART (Paul) et MANIACI (Marilena), *La syntaxe du codex...*, 2013 [367]
- ANGLADE (Joseph), *Grammaire de l'ancien provençal...*, 1921 [334]
- Anglo-Norman dictionary (1^e éd.)...*, 1977 [302]
- Anglo-Norman Dictionary (2^e éd.)...* [303]
- Année philologique (l')...* [8]
- ANSELME DE SAINTE-MARIE (père) et DU FOURNY (Honoré), *Histoire généalogique et chronologique de la maison royale de France...*, 1726 [558]
- Aposcripta...* [663]
- Archive of Celtic Latin literature...*, 2007 [218]
- Archives de littérature du Moyen Âge...* [232]
- Archives et manuscrits...* [12]
- Archives héraldiques suisses...* [555]
- Archives nationales, état des inventaires...*, 1985 [31]
- Archives nationales. État des fonds...*, 1978 [32]
- Archivum Latinitatis Medii Aevi...* [294]
- ARMMA... [534]
- ARNALDI (Francesco) et SMIRAGLIA (Pasquale), *Latinitatis Italicae Medii Aevi lexicon imperfectum...*, 2001 [293]
- ARNAUD (Étienne), *Répertoire de généalogies françaises imprimées...*, 2005 [559]
- ARTONNE (André), GUIZARD (Louis) et PONTAL (Odette), *Répertoire des statuts synodaux des diocèses de l'ancienne France...*, 1969 [634]

- Atlas historique français...* [111]
- AUBERT DE LA CHESNAYE DES BOIS (François-Alexandre) et BADIÉ (Jacques), *Dictionnaire de la noblesse...*, 1863–1876 [136]
- AUDISIO (Gabriel) et RAMBAUD (Isabelle), *Lire le français d’hier...*, 2016 [430]
- AVALLE (D’Arco Silvio), *I manoscritti della letteratura in lingua d’oc...*, 1993 [248]
- AVRIL (François) et REYNAUD (Nicole), *Les manuscrits à peintures en France...*, 1993 [466]
- AVRIL (François), CHAPU (Philippe), GABORIT-CHOPIN (Danielle) et PERROT (Françoise), *Les fastes du gothique...*, 1981 [464]
- BADEL (Pierre-Yves), *Introduction à la vie littéraire du Moyen Âge...*, 1969 [282]
- BALDINGER (Kurt), *Introduction aux dictionnaires les plus importants...*, 1974 [298]
- Banque d’images [BnF]...* [519]
- Baobab...* [2]
- BARAS (Élisabeth), IRIGOIN (Jean) et VEZIN (Jean), *La reliure médiévale...*, 1978 [382]
- BARATIER (Édouard), DUBY (Georges) et HILDESHEIMER (Ernest), *Atlas historique : Provence, Comtat, Orange, Nice, Monaco...*, 1969 [113]
- BARBIER (Frédéric), *Bibliographie de l’histoire de France...*, 1987 [606]
- BARBIER (Frédéric), *Histoire des bibliothèques...*, 2021 [701]
- BARBIER (Frédéric), *Histoire du livre...*, 2000 [352]
- BARDIES-FRONTY (Isabelle), DENOËL (Charlotte) et VILLELA-PETIT (Inès), *Les temps mérovingiens...*, 2016 [473]
- BARKER (Christine R.), *The Arthurian Bibliography...*, 1981–2002 [235]
- BASCHET (Jérôme), *L’iconographie médiévale...*, 2008 [488]
- Base patrimoine...* [96]
- BATTELLI (Giulio), *Lezioni di paleografia...*, 2002 [404]
- BAUTIER (Robert-Henri) et SORNAY (Janine), *Les sources de l’histoire économique et sociale du Moyen Âge...* [630]
- BAUTIER (Robert-Henri) et SORNAY (Janine), *Les sources de l’histoire économique et sociale du Moyen Âge, I...*, 1968–1974 [631]
- BAUTIER (Robert-Henri) et SORNAY (Janine), *Les sources de l’histoire économique et sociale du Moyen Âge, II...*, 1984–2001 [632]
- BAXANDALL (Michael), *Formes de l’intention...*, 1991 [487]
- BEAUNIER (Charles) et BESSE (Jean-Martial), *Abbayes et prieuré de l’ancienne France...*, 1906–1994 [112]
- BEC (Pierre), *La langue occitane...*, 1995 [335]
- BECKER (Gustav Heinrich), *Catalogi bibliothecarum antiqui...*, 1885 [724]
- Beihefte der Francia...* [696]
- BERNARD (Annick), *Guide de l’utilisateur des catalogues de livres imprimés de la Bibliothèque nationale...*, 1986 [93]
- BERTRAND (Paul), *Les écritures ordinaires...*, 2015 [629]
- Bibale...* [144]
- Bible Gateway...* [164]
- Bibliografia Electronica dei Trovatori...* [250]
- Bibliographie annuelle de l’Histoire de France...*, 1955–2022 [607]
- Bibliographie annuelle du Moyen Âge tardif...* [10]
- Bibliographie d’histoire littéraire française...* [228]
- Bibliographie de l’histoire médiévale en France...*, 1992 [608]
- Biblioteca digital hispánica...* [67]
- Biblioteca Digital Real Academia de la Historia...* [68]
- Biblioteca Medicea Laurenziana. Digital Library...* [73]
- Biblioteca Virtual del Patrimonio Bibliográfico...* [69]
- Bibliotheca hagiographica graeca...*, 1957 [688]
- Bibliotheca Hagiographica Latina Manuscripta...* [697]
- Bibliotheca hagiographica latina. Novum supplementum...* [188]
- Bibliotheca hagiographica latina. Supplementum...*, 1911 [187]
- Bibliotheca hagiographica latina...*, 1898–1901 [186]
- Bibliotheca sanctorum orientalium...*, 1998–1999 [687]
- Bibliotheca sanctorum...*, 1961–1970 [686]
- Bibliothecae selectae...*, 1993 [573]
- Bibliothèque de l’École des chartes...* [597]
- Bibliothèque virtuelle des manuscrits médiévaux...* [59]
- Bibliothèques d’Orient...* [58]

- Bibliothèques ecclésiastiques au temps de la papauté d'Avignon...*, 1980–1981 [751]
- Biblissima...* [82]
- Biographie nationale [de Belgique]. Suppléments...* [132]
- Biographie nationale [de Belgique]...*, 1866–1938 [131]
- Biographie universelle...*, 1843–1865 [119]
- BISCHOFF (Bernhard), *Manuscripts and libraries in the age of Charlemagne...*, 2007 [712]
- BISCHOFF (Bernhard), *Paléographie de l'Antiquité romaine et du Moyen Âge occidental...*, 1985 [405]
- BISLAM...* [193]
- BLAISE (Albert), *Dictionnaire latin-français des auteurs chrétiens...*, 1954 [284]
- BLAISE (Albert), *Lexicon latinitatis Medii Aevi...*, 1975 [285]
- BLAISE (Albert), *Manuel du latin chrétien...*, 1955 [316]
- BLANCK (Horst), *Das Buch in der Antike...*, 1992 [707]
- BLOOMFIELD (Morton W.), GUYOT (Bertrand-Georges), HOWARD (Donald R.) et KABEALO (Thyra B.), *Incipits od Latin Works on the Virtues and Vices...*, 1979 [152]
- BnF. Catalogue général...* [89]
- BOBIS-SAHEL (Laurence), « Les sources iconographiques »..., 1994 [459]
- BOISSELLIER (Stéphane), DARBORD (Bernard) et MENJOT (Denis), *Langues médiévales ibériques...*, 2012 [591]
- BOMPAIRE (Marc) et DUMAS-DUBOURG (Françoise), *Numismatique médiévale...*, 2000 [588]
- BONDÉLLE-SOUCHIER (Anne), « Les moniales cisterciennes et leurs livres manuscrits dans la France d'Ancien Régime »... [745]
- BONDÉLLE-SOUCHIER (Anne), *Bibliothèques cisterciennes dans la France médiévale...*, 1991 [744]
- BONDÉLLE-SOUCHIER (Anne), *Bibliothèques de l'ordre de Prémontré...*, 2000–2006 [746]
- BOOS (Emmanuel de), CHATENET (Monique) et DAVY (Christian), *Les armoiries...*, 1994 [537]
- BOOS (Emmanuel de), *Dictionnaire du blason...*, 2001 [545]
- BOSSUAT (Robert), *Manuel bibliographique. Premier supplément...*, 1955 [226]
- BOSSUAT (Robert), *Manuel bibliographique. Second supplément...*, 1961 [225]
- BOSSUAT (Robert), *Manuel bibliographique...*, 1951 [224]
- BOUHOT (Jean-Paul) et GENEST (Jean-François), *La bibliothèque de l'abbaye de Clairvaux du XII^e au XVIII^e siècle : Les manuscrits conservés. Première partie : Manuscrits bibliques, patristiques et théologiques...*, 1997 [53]
- BOURGAIN (Pascale) et HUBERT (Marie-Clotilde), *Le latin médiéval...*, 2005 [314]
- BOYLE (Leonard E.), *Paleografia latina medievale...*, 1999 [396]
- BOZZOLO (Carla) et ORNATO (Ezio), *Pour une histoire du livre manuscrit au Moyen âge...*, 1983 [365]
- BRAULT (Gerard J.), *Early Blazon...*, 1997 [548]
- BRIQUET (Charles-Moïse), *Les filigranes...*, 1907 [371]
- Briquet online...* [372]
- British Library, Catalogue of Archives and Manuscripts...* [78]
- British Library. [Digital] Catalogue of Illuminated Manuscripts...* [525]
- British Library. Digitised Manuscripts...* [79]
- British Medieval Library Catalogues...* [761]
- BROWN (Michelle Patricia), *A Guide to Western Historical Scripts...*, 1990 [406]
- BROWN (Michelle Patricia), *Understanding Illuminated Manuscripts...*, 2018 [475]
- BRUNEAU (Charles), *Petite histoire de la langue française...*, 1969–1970 [321]
- BRUNEL (Clovis), *Bibliographie des manuscrits littéraires en ancien provençal...*, 1935 [252]
- BRUNHÖLZL (Franz), *Die Zwischenzeit vom Ausgang des karolingischen Zeitalters bis zur Mitte des elften Jahrhunderts...*, 1992 [205]
- BRUNHÖLZL (Franz), *Histoire de la littérature latine du Moyen Âge...*, 1990–1996 [206]
- BRUNHÖLZL (Franz), *Von Cassiodor bis zum Ausklang der karolingischen Erneuerung...*, 1975 [204]
- BRUNOT (Ferdinand) et BRUNEAU (Charles), *Histoire de la langue française des origines à 1900...*, 1905–1943 [319]
- BRUNOT (Ferdinand), *De l'époque latine à la Renaissance...*, 1905 [320]
- BUAT (Nicolas) et VAN DEN NESTE (Évelyne), *Dictionnaire de paléographie française...*, 2016 [399]

- BUCHWALD (Wolfgang), HOHLWEG (Armin) et PRINZ (Otto), *Dictionnaire des auteurs grecs et latins...*, 1991 [207]
- Bulletin bibliographique de la société internationale arthurienne...*, 1945–2012 [234]
- Bulletin bibliographique de la société Rencesvals...* [233]
- BURGHART (Marjorie), *Album interactif de paléographie médiévale...* [431]
- BURIAS (Jean), *Atlas historique français : Agenais, Condomois, Bruilhois...*, 1979 [116]
- BURIDANT (Claude), *Grammaire du français médiéval...*, 2022 [332]
- BURIDANT (Claude), *Grammaire nouvelle de l'ancien français...*, 2000 [323]
- Cahiers de civilisation médiévale...* [598]
- CAHN (Walter), *Romanesque Manuscripts...*, 1996 [495]
- CALAMES... [62]
- CALMA... [192]
- CALVET (Louis-Jean), *Histoire de l'écriture...*, 1996 [407]
- CAPPELLI (Adriano), *Cronologia, cronografia e calendario perpetuo...*, 2012 [679]
- CAPPELLI (Adriano), *Dizionario di abbreviature...*, 2011 [400]
- Cappelli Online...* [401]
- CARERI (Maria), SAINT-POL RUBY (Christine de) et SHORT (Ian), *Livres et écritures en français et en occitan au XII^e siècle...*, 2011 [768]
- CARRIÈRE (Victor), *Introduction aux études d'histoire ecclésiastique locale...*, 1934–1940 [635]
- CARRUTHERS (Leo Martin), *L'anglais médiéval...*, 1996 [585]
- Cartae Europae Medii Aevi...* [666]
- CartulR...* [622]
- CARVIN (Denis), *La reliure médiévale d'après les fonds des bibliothèques d'Aix-en-Provence, Avignon, Carpentras et Marseille...*, 1988 [385]
- CASTALDI (Luisa), *La trasmissione dei testi latini del Medioevo...* [777]
- CATACH (Nina), *Dictionnaire historique de l'orthographe française...*, 1995 [322]
- Catalogue collectif de France...* [94]
- Catalogue de l'histoire de France...*, 1865–1895 [604]
- Catalogue des manuscrits en écriture latine...*, 1959–1984 [41]
- Catalogue des manuscrits français : ancien fonds...*, 1868–1902 [17]
- Catalogue des manuscrits médiévaux de la Bibliothèque municipale d'Orléans...*, 2010 [56]
- Catalogue des manuscrits notés du Moyen Âge conservés en France...* [441]
- Catalogue des nouvelles acquisitions françaises 1946-1957...*, 1967 [23]
- Catalogue des nouvelles acquisitions françaises 1958-1971...*, 1981 [24]
- Catalogue des nouvelles acquisitions françaises 1972-1986...*, 1999 [25]
- Catalogue général des livres imprimés : anonymes XVI^e-XVIII^e siècles...*, 1989 [92]
- Catalogue général des livres imprimés de la Bibliothèque nationale : Auteurs...*, 1897–1981 [90]
- Catalogue général des livres imprimés de la Bibliothèque nationale (1960-1969)...*, 1972–1978 [91]
- Catalogue général des manuscrits français : ancien Saint-Germain...*, 1898–1900 [19]
- Catalogue général des manuscrits français : ancien supplément...*, 1895–1896 [18]
- Catalogue général des manuscrits français : anciens petits fonds...*, 1897–1902 [20]
- Catalogue général des manuscrits français : nouvelles acquisitions...*, 1899–1918 [22]
- Catalogue général des manuscrits français : table...*, 1931–1948 [21]
- Catalogue général des manuscrits latins. Nos 8823 à 8921...*, 1997 [16]
- Catalogue général des manuscrits latins...*, 1939–1988 [13]
- Catalogue général des manuscrits...* [28]
- Catalogus codicum manuscriptorum Bibliothecae regiae...*, 1739–1744 [14]
- Catholicisme hier, aujourd'hui, demain...*, 1947–2000 [674]
- CAVALLO (Guglielmo), *Dalla parte del libro...*, 2002 [774]
- CENCETTI (Giorgio), *Lineamenti di storia della scrittura latina...*, 1997 [408]
- Cetedoc Library of Christian Latin Texts...* [212]
- CHARNIER (Henri), CLEYET-MICHAUD (Rosine), CORNÈDE (Martine) et FARCIS (Daniel), *Guide des Archives du Loiret...*, 1982 [638]
- Chartae Galliae...*, 2012–2020 [660]

- Chartae Latinae Antiquiores* [module d'interrogation]... [429]
- Chartae Latinae antiquiores. 2nd Series...*, 1997–2019 [428]
- Chartae Latinae antiquiores...*, 1954–1997 [427]
- Chartes et diplômes relatifs à l'histoire de France...* [645]
- Chartes originales (1121-1220)...*, 2014 [659]
- Chartes originales antérieures à 1121...*, 2012–2020 [658]
- CHASTANG (Pierre), « Cartulaires, cartularisation et scripturalité médiévale »... [628]
- CHERUBINI (Paolo) et PRATESI (Alessandro), *Paleografia latina...*, 2010 [409]
- CHEVALIER (Ulysse), *Répertoire des sources historiques du Moyen Âge : Topo-bibliographie...*, 1894–1903 [108]
- CHEVALIER (Ulysse), *Répertoire des sources historiques du Moyen Âge : bio-bibliographie...*, 1907 [121]
- CHEVALIER (Ulysse), *Repertorium hymnologicum...*, 1892–1921 [159]
- CHRIST (Karl), « Das Mittelalter »... , 1953 [715]
- CLARK (John Willis), *The Care of Books...*, 1975 [710]
- Classer, dire, compter...*, 2016 [636]
- Classiques Champion Moyen Âge...* [257]
- Classiques français du Moyen Âge...* [255]
- Clavis scriptorum Latinorum Medii Aevi. Auctores Italiae (700-1000)...*, 2006 [178]
- Codices latini antiquiores...*, 1934–1971 [426]
- Col&Mon...* [110]
- COLETTE (Marie-Noëlle), POPIN (Marielle) et VENDRIX (Philippe), *Histoire de la notation...*, 2021 [439]
- Collectio amplissima veterum scriptorum...*, 1724–1733 [640]
- Collection de documents inédits sur l'Histoire de France...* [647]
- Collection de textes pour servir à l'étude et à l'enseignement de l'Histoire...*, 1886–1929 [649]
- Collections communes sur les principaux manuscrits enluminés aux différentes époques...* [447]
- Colophons de manuscrits occidentaux...*, 1965–1982 [435]
- Concordance de l'Occitan médiéval : COM 2...*, 2005 [261]
- Concordance de l'Occitan médiéval : COM...*, 2001 [260]
- Conseils pour l'édition des textes médiévaux...*, 2014–2018 [342]
- CORBIN (Solange), *Die Neumen...*, 1977 [440]
- Corpus catalogorum Belgii...* [735]
- Corpus Christianorum : directives pour la publication de textes...*, 2020–2023 [343]
- Corpus Christianorum. Continuatio medievalis...* [211]
- Corpus Christianorum. Series Latina...* [210]
- Corpus Corporum...* [213]
- Corpus de la littérature médiévale en langue d'oïl...*, 2001 [259]
- Corpus des manuscrits enluminés des collections publiques des départements publ. par l'Institut de recherche et d'histoire des textes...* [507]
- Corpus des Troubadours...* [263]
- Corpus of British medieval library catalogues...* [760]
- Corpus Scriptorum Ecclesiasticorum Latinorum...* [215]
- Corpus Thomisticum...*, 2000–2019 [217]
- COTTINEAU (Laurent-Henri), *Répertoire topobibliographique des abbayes et prieurés...*, 1939 [109]
- DAVIS (Godfrey Rupert Carless), *Medieval Cartularies of Great Britain and Ireland...*, 2010 [624]
- DE HAMEL (Christopher), *Une histoire des manuscrits enluminés...*, 1995 [456]
- DEKKERS (Eligius) et GAAR (Émile), *Clavis Patrum Latinorum...*, 1995 [175]
- DELISLE (Léopold), *Le cabinet des manuscrits de la Bibliothèque impériale [puis nationale]...*, 1868 [747]
- DELSALLE (Paul), *La recherche historique en archives...*, 2007 [580]
- Der Bibliothekskatalog des Klosters Murbach aus dem 9. Jahrhundert...*, 1968 [748]
- DÉROCHE (François), *Manuel de codicologie des manuscrits en écriture arabe...*, 2000 [368]
- DEROLEZ (Albert), *Les catalogues de bibliothèques...*, 1979 [721]
- DEROLEZ (Albert), *The palaeography of Gothic manuscript books...*, 2003 [411]
- Deutscher Humanismus 1480-1520...*, 2009–2014 [126]

- Devise...* [533]
- DI STEFANO (Giuseppe), *Nouveau dictionnaire historique des locutions en moyen français...*, 2015 [330]
- DÍAZ Y DÍAZ (Manuel C.), *Códices visigóticos en la monarquía leonesa...*, 1983 [738]
- Dictionary of Medieval Latin from British Sources...*, 1975–2013 [292]
- Dictionary of National Biography...*, 1885–1900 [135]
- Dictionnaire d'histoire de l'art du Moyen Âge occidental...*, 2009 [444]
- Dictionnaire d'histoire et de géographie ecclésiastiques...* [671]
- Dictionnaire de biographie française : supplément...* [123]
- Dictionnaire de biographie française...* [122]
- Dictionnaire de l'occitan médiéval...* [313]
- Dictionnaire de la France médiévale...*, 1993 [669]
- Dictionnaire de théologie catholique...*, 1902–1972 [673]
- Dictionnaire des abréviations françaises...* [403]
- Dictionnaire des lettres françaises. T I : Le Moyen Âge...*, 1992 [271]
- Dictionnaire des lettres françaises. T. I : Le Moyen Âge...*, 1964 [270]
- Dictionnaire des lettres françaises. T. II : Le seizième siècle...*, 1951 [272]
- Dictionnaire des lettres françaises. t. II : le xvi^e siècle...*, 2001 [273]
- Dictionnaire des paroisses et communes de France...* [103]
- Dictionnaire des postes...* [99]
- Dictionnaire du Moyen Âge...*, 2002 [667]
- Dictionnaire du moyen français...* [304]
- Dictionnaire encyclopédique du Livre...*, 2002–2011 [349]
- Dictionnaire étymologique de l'ancien français...* [297]
- Dictionnaire géographique et administratif de la France et de ses colonies...*, 1890–1905 [106]
- Dictionnaire historique de la papauté...*, 1994 [668]
- Dictionnaire national des communes de France...*, 2001 [101]
- Dictionnaire onomasiologique de l'ancien gascon...*, 1975–2021 [312]
- Dictionnaire onomasiologique de l'ancien occitan...*, 1975–2007 [311]
- Dictionnaire topographique de la France...* [102]
- Die deutsche Literatur des Mittelalters. Verfasserlexikon...*, 1978–2008 [124]
- Die großen Handschriften der Welt...* [448]
- Digital Bodleian. Western Medieval Manuscripts...* [524]
- Digital Scriptorium...* [70]
- DIGIVATLIB...* [66]
- Diplomata Belgica...* [661]
- Diplomata, chartae, epistolae, leges aliaque instrumenta...*, 1843–1849 [642]
- Diplomatica et sigillographica...*, 1984 [678]
- Directives pour la préparation des manuscrits (SC)...*, 2001 [344]
- Dix siècles d'enluminure italienne...*, 1984 [465]
- Dizionario biografico degli italiani...*, 1925–2020 [130]
- DMMapp...* [86]
- DU CANGE (Charles du Fresne sieur), *Glossarium mediae et infimae Latinitatis...*, 1883–1887 [289]
- DUBOIS (Dom Jacques) et LEMAITRE (Jean-Loup), *Sources et méthodes de l'hagiographie médiévale...*, 1993 [581]
- DUFOUR (Jean), *La bibliothèque et le scriptorium de Moissac...*, 1972 [422]
- DUPONT-FERRIER (Gustave), *Gallia regia...*, 1942–1966 [142]
- DUTRIPON (Franois-Pascal), *Vulgatae editionis Bibliorum sacrorum concordantiae...*, 1880 [171]
- DUVAL (Frédéric), *Le français médiéval...*, 2009 [324]
- DUVAL (Frédéric), *Les mots de l'édition de textes...*, 2015 [348]
- E-codices...* [80]
- Enciclopedia dell'arte medievale...*, 1991–2002 [445]
- Encomia...* [236]
- ESCUDIER (Denis), « Orderic Vital et le scriptorium de Saint-Évroult »..., 1999 [423]
- État des inventaires des archives départementales, communales et hospitalières...*, 1983–1984 [33]
- EUBEL (Konrad), VAN GULIK (Wilhelm), GAUCHAT (Patrick), RITZLER (Remigius) et SEFRIN (Firminus), *Hierarchia catholica...*, 1913–1957 [138]

- Europäische Stammtafeln, Neue Folge...* [561]
Europäische Stammtafeln... [560]
Fama... [174]
 FARGE (Arlette), *Le goût de l'archive...*, 1997 [39]
Fasti Ecclesiae Gallicanae... [141]
 FAULHABER (Charles Bailey), *Libros y bibliotecas en la España medieval : una bibliografía de fuentes impresas...*, 1987 [737]
 FAVREAU (Robert), *Atlas historique français : Anjou...*, 1973 [114]
 FAVREAU (Robert), *Épigraphie médiévale...*, 1997 [586]
Fichier Picot... [565]
 FISCHER (Boniface), *Novae concordantiae bibliorum sacrorum...*, 1977 [170]
 FITZGERALD (Wilma), *Ocelli nominum...*, 1992 [51]
 FLUTRE (Louis-Fernand), *Table des noms propres avec toutes leurs variantes figurant dans les romans...*, 1962 [267]
 FOERSTER (Hans), *Abriß der lateinischen Paläographie...*, 2004 [412]
 FORCELLINI (Egidio) et FURLANETTO (Giuseppe), *Lexicon totius latinitatis...*, 1965 [286]
 FOSSIER (Robert), *L'histoire économique et sociale du Moyen Age occidental...*, 1999 [587]
 FOSSIER (Robert), *Polyptiques et censiers...*, 1978 [612]
 FOULET (Alfred) et SPEER (Mary Blakely), *On editing Old French texts...*, 1979 [347]
France 1500..., 2010 [472]
FranceArchives... [35]
Francia... [601]
Französisches Etymologisches Wörterbuch... [296]
 FRIIS-JENSEN (Karsten), MUNK OLSEN (Birger) et SMITH (Ole Langwitz), « Bibliography of Classical Scholarship in the Middle Ages and the Early Renaissance (9th to 15th Centuries) »..., 1997 [775]
 FRONSKA (Joanna), « Between Medieval and Modern Use of Terms »..., 2019 [478]
Frühe Neuzeit in Deutschland 1520-1620..., 2011–2018 [127]
Frühe Neuzeit in Deutschland. 1620-1720... [128]
 GALLAND (Bruno), *Les archives...*, 2020 [36]
Gallia christiana..., 1715–1865 [139]
Gallia pontifica online... [665]
Gallica... [57]
 GALLY (Michèle) et MARCHELLO-NIZIA (Christiane), *Littératures de l'Europe médiévale...*, 1985 [278]
 GAMBLE (Harry), *Livres et lecteurs aux premiers temps du christianisme...*, 2012 [709]
 GAMS (Pius Bonifacius), *Series episcoporum...*, 1873–1886 [137]
 GASPAR (Camille) et LYNA (Frédéric), *Les principaux manuscrits à peintures de la bibliothèque royale de Belgique...*, 1937–1945 [514]
 GASPAR (Camille) et LYNA (Frédéric), *Les principaux manuscrits à peintures de la Bibliothèque royale de Belgique (2^e éd.)...*, 1984–1989 [515]
 GASPARRI (Françoise), *Introduction à l'histoire de l'écriture...*, 1994 [413]
 GAUDRIault (Raymond), *Filigranes et autres caractéristiques des papiers fabriqués en France...*, 1995 [378]
 GAUDRIault (Raymond), *Filigranes et autres caractéristiques des papiers fabriqués en France : supplément...*, 2017 [379]
 GENEVOIS (Anne-Marie), GENEST (Jean-François) et CHALANDON (Anne), *Bibliothèques de manuscrits médiévaux en France...*, 1987 [740]
Geschichtsquellen des deutschen Mittelalters... [610]
 GILISSEN (Léon), *La reliure occidentale antérieure à 1400...*, 1983 [386]
 GILMONT (Jean-François), *Une introduction à l'histoire du livre et de la lecture...*, 2004 [572]
 GIRY (Arthur), *Manuel de diplomatique...*, 1894 [680]
 GLORIEUX (Palémon), *Répertoire des maîtres en théologie de l'Université de Paris au XIII^e siècle...*, 1933 [182]
 GLORIEUX-DE GAND (Thérèse) et KELDERS (Ann), *Formules de copiste...*, 1991 [436]
 GODEFROY (Frédéric), *Dictionnaire de l'ancienne langue française...*, 1881–1902 [299]
Göttinger Papsturkundenwerk... [654]
 GOTTLIEB (Theodor), *Ueber mittelalterliche Bibliotheken...*, 1890 [725]
 GOULLET (Monique) et PARISSÉ (Michel), *Apprendre le latin médiéval...*, 2009 [315]
 GRAESSE (Johann Georg Theodor), *Orbis latinus...*, 1861 [107]
Grande grammaire historique du français..., 2020 [331]

- Grundriss der romanischen Literaturen des Mittelalters...* [275]
- Grundriss der romanischen Philologie...*, 1888–1906 [274]
- GUESDON (Marie-Geneviève) et VERNAY-NOURI (Annie), *L'art du livre arabe : du manuscrit au livre d'artiste...*, 2001 [458]
- Guide de l'épigraphiste...*, 2010 [397]
- Guide en ligne des manuscrits médiévaux Wallonie-Bruxelles...* [64]
- GULLOTTA (Giuseppe), *Gli antichi cataloghi e i codici della abbazia di Nonantola...*, 1955 [756]
- GUYOT, *Dictionnaire des postes...*, 1754 [100]
- GUYOTJEANNIN (Olivier) et NOUGARET (Christine), *Bibliographie d'archivistique générale...*, 2017 [37]
- GUYOTJEANNIN (Olivier), *Les sources de l'histoire médiévale...*, 1998 [460]
- GUYOTJEANNIN (Olivier), PYCKE (Jacques) et TOCK (Benoît-Michel), *Diplomatique médiévale...*, 2006 [583]
- HABLOT (Laurent), *La devise, mise en signe du prince...*, Thèse de doctorat, Université de Poitiers, 2001 [566]
- HABLOT (Laurent), *Manuel de : Héraldique emblématique médiévale...*, 2019 [536]
- Hagiographica...* [692]
- Hagiologia...* [695]
- HALKIN (François), *Novum auctarium bibliothecae hagiographicae graecae...*, 1984 [689]
- HAMLIN (Frank R.), RICKETTS (Peter Thomas) et HATHAWAY (John), *Introduction à l'étude de l'ancien provençal...*, 1985 [336]
- HANS-COLLAS (Ilona), SCHANDEL (Pascal) et WIJSMAN (Hanno), *Manuscrits de Louis de Bruges...*, 2009 [510]
- HASENOHR (Geneviève), *Introduction à l'ancien français...*, 2019 [325]
- HEID (Caroline) et RITZ-GUILBERT (Anne), *Manuscrits médiévaux de Chambéry...*, 1998 [508]
- HENNING (Eckart) et JOCHUMS (Gabriele), *Bibliographie zur Heraldik...*, 1984 [528]
- Heraldica nova...* [531]
- HILLGARTH (Jocelyn Nigel), *Readers and books in Majorca...*, 1991 [739]
- Himanis...* [664]
- Histoire de l'édition française...*, 1989–1991 [350]
- Histoire des bibliothèques françaises...*, 1988–1992 [741]
- Histoire littéraire de la France...* [276]
- HLAWITSCHKA (Eduard), *Die Ahnen der hochmittelalterlichen deutschen Könige...*, 2006–2013 [562]
- HUGUET (Edmond), *Dictionnaire de la langue française du XVI^e siècle...*, 1925–1967 [301]
- HUMBERT (Geneviève), « Le manuscrit arabe et ses papiers »... [380]
- HUMPHREYS (Kenneth William), *The Book Provisions of the Mediaeval Friars...*, 1964 [727]
- Identifier sources et citations...*, 1994 [145]
- Il codice miscellaneo...*, 2004 [383]
- Illuminated manuscripts in Cambridge...*, 2009 [512]
- In principio...* [148]
- Incunabula Short Title Catalogue...* [88]
- Index général des manuscrits décrits dans le CGM...*, 1993 [29]
- Index of Medieval Art...* [522]
- Index Thomisticus...* [216]
- Indices librorum, II...*, 1995 [6]
- Indices librorum...*, 1987 [5]
- INGUANEZ (Mauro), *Catalogi codicum Casinensium antiqui...*, 1941 [757]
- Initia carminum ac versuum medii aevi posterioris latinorum...*, 1969 [156]
- INITIALE... [61]
- International Medieval Bibliography...* [229]
- Inventaire des manuscrits latins conservés à la Bibliothèque nationale sous les numéros 8823-18613...*, 1974 [15]
- Inventaire systématique des premiers documents des langues romanes...*, 1977 [264]
- JAKOBI-MIRWALD (Christine), *Buchmalerei : Terminologie...*, 2015 [476]
- Jean Fouquet...*, 2003 [468]
- JOLY (Geneviève), *Précis d'ancien français...*, 2018 [327]
- Jonas...* [150]
- JOYE (Sylvie), *HagHis...* [699]
- JULLIEN (Marie-Hélène) et PERELMAN (Françoise), *Clavis des auteurs latins du Moyen Âge. Territoire français, 735-987...* [177]
- JULLIEN DE POMMEROL (Marie-Henriette) et MONFRIN (Jacques), *La bibliothèque pontificale à Avignon*

- et à Peñiscola pendant le Grand schisme d'Occident et sa dispersion : inventaires et concordances..., 1991 [752]
- KAEPPELI (Thomas), *Scriptores ordinis Praedicatorum Medii Aevi...*, 1970–1993 [189]
- KIENZLE (Beverly Mayne), *The Sermon...*, 2000 [613]
- KRÄMER (Sigrid), *Bibliothecae codicum Medii Aevi...*, 2010 [731]
- KRÄMER (Sigrid), *Scriptores possessoresque codicum Medii Aevi...*, 2006 [437]
- KRICHE (Myriam), *Les reliures des registres d'archives médiévales...*, 2009 [387]
- KRISTELLER (Paul Oskar), *Latin Manuscript Books Before 1600...*, 1993 [4]
- Kubikat...* [442]
- L'activité éditoriale des Grecs pendant la Renaissance...*, 1988 [575]
- L'âge de transition : de la littérature romaine à la littérature chrétienne...*, 2000 [199]
- L'art au temps des rois maudits...*, 1998 [467]
- L'atelier du médiéviste...* [582]
- L'histoire des moines, chanoines et religieux au Moyen Âge...*, 2003 [590]
- L'Univers des formes...*, 1960–1997 [446]
- La bibliothèque de l'abbaye de Clairvaux du XI^e au XVIII^e siècle : manuscrits des cotes O, P, Q...*, 2021 [54]
- La Conservation des manuscrits et des archives du Moyen Âge...*, 1996 [716]
- La escritura de la memoria : los cartularios...*, 2011 [626]
- La France romane...*, 2005 [470]
- La librairie des ducs de Bourgogne...*, 2000–2015 [516]
- La littérature de l'époque archaïque...*, 2014 [198]
- La Memoria del sapere...*, 1990 [771]
- La régionalité lexicale du français au Moyen Âge...*, 2016 [306]
- La reliure médiévale : pour une description normalisée...*, 2008 [388]
- La terre...*, 2013 [592]
- LACHÈVRE (Frédéric), *Bibliographie des recueils collectifs de poésies du XVI^e siècle...*, 1922 [247]
- LAFFITTE (Marie-Pierre) et DENOËL (Charlotte), *Trésors carolingiens...*, 2007 [471]
- LÄNGFORS (Arthur), *Les incipit des poèmes français antérieurs au XVI^e siècle...*, 1917 [158]
- LANGLOIS (Ernest), *Table des noms propres de toute nature...*, 1904 [265]
- Latinitatis Italicae Medii Aevi Lexicon. Index auctorum et operum...*, 2009 [295]
- LAUER (Philippe), *Collections manuscrites sur l'histoire des Provinces...*, 1905–1911 [27]
- LAYTON (Evro), *The Sixteenth Century Greek Book in Italy...*, 1994 [576]
- Le biblioteche nel mondo antico e medievale...*, 2002 [706]
- Le catalan médiéval...*, 2023 [593]
- Le goût de l'archive à l'ère numérique...* [40]
- LE LÉANNEC-BAVAVÉAS (Marie-Thérèse), *Les papiers non filigranés médiévaux...*, 1998 [376]
- Le livre au Moyen Âge...*, 1988 [357]
- Le livre conquérant...*, 1989 [351]
- Le Moyen Âge en lumière...*, 2002 [457]
- Le Moyen Âge...* [599]
- Le papier au Moyen âge...*, 1999 [370]
- LECLERCQ (Henri), « Bibliothèques »... [703]
- LECOUTEUX (Claude), *L'allemand du Moyen âge...*, 1996 [584]
- LEHMANN (Paul), « Mittelalterliche Büchertitel »..., 1962 [717]
- LEMAIRE (Jacques-Charles), *Introduction à la codicologie...*, 1989 [361]
- LEMAITRE (Jean-Loup), *Répertoire des documents nécrologiques français...*, 1980–2020 [633]
- LEROQUAIS (Victor), *Les bréviaires manuscrits...*, 1932 [45]
- LEROQUAIS (Victor), *Les livres d'heures manuscrits...*, 1927 [48]
- LEROQUAIS (Victor), *Les pontificaux manuscrits...*, 1937 [46]
- LEROQUAIS (Victor), *Les psautiers manuscrits latins...*, 1940–1941 [47]
- LEROQUAIS (Victor), *Les sacramentaires et les missels...*, 1924 [44]
- Les bibliothèques médiévales...*, 1989 [742]
- Les bibliothèques sous l'Ancien Régime : 1530-1789...*, 1988 [743]
- Les cartulaires...*, 1993 [625]
- Les classiques de l'histoire au Moyen Âge...* [650]
- Les images dans l'Occident médiéval...*, 2015 [461]
- Les usages de l'imprimé...*, 1987 [571]
- LESNE (Émile), *Histoire de la propriété ecclésiastique...*, 1910–1943 [355]

- LESNE (Émile), *Les livres : « scriptoria » et bibliothèques...*, 1938 [356]
- Lessons in codicology and palaeography based on manuscripts from the Middle East, Islamic Africa and beyond...* [434]
- LEVY (Emil), *Petit dictionnaire provençal-français...*, 1909 [309]
- LEVY (Emil), *Provenzalisches Supplement-Wörterbuch...*, 1894–1924 [308]
- LEWICKA (Halina) et JAROSZEWSKA (Teresa), *Bibliographie du théâtre profane : Supplément...*, 1987 [241]
- LEWICKA (Halina), *Bibliographie du théâtre profane...*, 1980 [240]
- Lexikon der christlichen Ikonographie...*, 1968–1976 [489]
- Lexikon des Mittelalters...*, 1977–1999 [670]
- Lexikon für Theologie und Kirche...*, 1993–2001 [676]
- Libri e lettori nel Medioevo...*, 1998 [767]
- Libri e lettori nel mondo bizantino...*, 1990 [770]
- Libri, scrittura e pubblico nel Rinascimento. Guida storica e critica...*, 1979 [769]
- LINKER (Robert White), *A Bibliography of Old French lyrics...*, 1979 [245]
- Lire le manuscrit médiéval...*, 2017 [1]
- Littérature française...* [279]
- Livres et bibliothèques, XIII^e-XV^e siècle...*, 1996 [750]
- Lo spazio letterario del Medioevo, 1. Il Medioevo Latino, vol. II : La circolazione del testo...*, 1994 [765]
- Lo spazio letterario del Medioevo, 1. Il Medioevo Latino, vol. III : La ricezione del testo...*, 1995 [766]
- Lo spazio letterario di Roma antica, vol. II : La circolazione del testo...*, 1998 [764]
- Luxury Bound...* [521]
- MACHIELSEN (Johan), *Clavis Patristica Pseudepigraphorum Medii Aevi...*, 1990–2004 [176]
- Making the medieval book...*, 1995 [363]
- MÂLE (Émile), *L'art religieux de la fin du Moyen âge en France...*, 1995 [483]
- MÂLE (Émile), *L'art religieux du XII^e siècle en France...*, 1998 [484]
- MÂLE (Émile), *L'art religieux du XIII^e siècle en France...*, 2021 [482]
- MALLON (Jean), « Paléographie romaine »..., 1961 [414]
- MANDELKERN (Solomon), *Veteris Testamenti Concordantiae hebraicae atque chaldaicae...*, 1896 [169]
- Mandragore...* [518]
- MANIACI (Marilena), *Archeologia del manoscritto...*, 2002 [366]
- MANITIUS (Max), *Geschichte der lateinischen Literatur des Mittelalters...* [195]
- MANITIUS (Max), *Handschriften antiker Autoren in mittelalterlichen Bibliothekskatalogen...*, 1968 [772]
- Manus Online...* [72]
- Manuscripta Mediaevalia...* [11]
- Manuscriptorium...* [77]
- Manuscripts datés des bibliothèques...* [42]
- Manuscripts du Moyen âge et de la Renaissance 1983-1992...*, 1994 [26]
- Manuscripts enluminés d'origine germanique, I...*, 1995 [505]
- Manuscripts enluminés d'origine germanique, II...*, 2020 [506]
- Manuscripts enluminés d'origine insulaire...*, 1987 [504]
- Manuscripts enluminés d'origine italienne, I...*, 1980 [500]
- Manuscripts enluminés d'origine italienne, II...*, 1984 [501]
- Manuscripts enluminés d'origine italienne, III...*, 1982 [503]
- Manuscripts enluminés d'origine italienne, III...*, 2005–2012 [502]
- Manuscripts enluminés de la Bibliothèque nationale [de France]...* [499]
- Manuscripts enluminés des anciens Pays-Bas méridionaux...* [509]
- MARCHELLO-NIZIA (Christiane), *La langue française aux XIV^e et XV^e siècles...*, 2005 [328]
- Marches d'armes...*, 1981–1993 [550]
- MARIOTTE (Jean-Yves), *Atlas historique français : Savoie...*, 1979 [115]
- MARTIN (Henri-Jean), *La naissance du livre moderne...*, 2000 [354]
- MARTIN (Henri-Jean), *Pour une histoire du livre...*, 1987 [570]
- MARTIN (Robert) et WILMET (Marc), *Syntaxe du moyen français...*, 1980 [329]

- MAS LATRIE (Louis de), *Trésor de chronologie...*, 1889 [681]
- MASSON (André), *Le décor des bibliothèques du Moyen Âge à la Révolution...*, 1972 [714]
- MASTANDREA (Paolo) et TESSAROLO (Luigi), *Poetria nova 2...*, 2010 [219]
- Matériaux du livre médiéval...*, 2010 [369]
- MATHIEU (Henry), *Le système héraldique français...*, 1946 [541]
- MATSUMURA (Takeshi), *Dictionnaire du français médiéval...*, 2015 [305]
- MCKITTERICK (David John), *Textes imprimés et textes manuscrits...*, 2018 [577]
- Medieval Illuminated Manuscripts...* [523]
- Medieval Libraries of Great Britain : Supplement...*, 1987 [759]
- Medieval Libraries of Great Britain...* [762]
- Medieval Libraries of Great Britain...*, 1964 [758]
- Medieval Manuscripts in Dutch Collections...* [74]
- Medieval Manuscripts in Flemish Collections...* [65]
- Medioevo latino...* [9]
- MEDIUM... [60]
- Ménestrel. Catalogues de manuscrits...* [3]
- Ménestrel. Manuscrits numérisés...* [84]
- Ménestrel. Ressources en ligne...* [527]
- Merhav...* [71]
- MEYER (Paul), « Instruction pour la publication des anciens textes »... [345]
- Middeleeuwse bibliotheken en boekenlijsten in de Zuidelijke Nederlanden...*, 2005 [736]
- MILKAU (Fritz) et LEYH (Georg), *Handbuch der Bibliothekswissenschaft. T. III : Geschichte der Bibliotheken...*, 1953–1957 [700]
- Mise en page et mise en texte du livre manuscrit...*, 1990 [362]
- MISTRAL (Frédéric), *Lou Tresor dóu Felibrige...*, 1979 [310]
- Mittelalterliche Bibliothekskataloge Deutschlands und der Schweiz...* [730]
- Mittelalterliche Bibliothekskataloge Österreichs...*, 1915–1971 [734]
- Mittelalterliche Bücherverzeichnisse aus Kloster Lorsch...*, 2002 [733]
- Mittelalterliche Bücherverzeichnisse des Klosters Fulda und andere Beiträge zur Geschichte der Bibliothek des Klosters Fulda im Mittelalter...*, 1992 [732]
- Mittelalterliche Schatzverzeichnisse...*, 1967 [726]
- Mittellateinisches Wörterbuch...* [291]
- MOHRMANN (Christine), *Études sur le latin des chrétiens...*, 1961–1977 [317]
- MOIGNET (Gérard), *Grammaire de l'ancien français...*, 1979 [326]
- MOISAN (André), *Répertoire des noms propres de personnes et de lieux cités dans les chansons de geste françaises...*, 1986 [266]
- MOLINIER (Auguste), *Les sources de l'histoire de France...*, 1901–1906 [619]
- MÖLK (Ulrich) et WOLFZETTEL (Friedrich), *Répertoire métrique de la poésie lyrique...*, 1972 [246]
- MONFRIN (Jacques) et VIELLIARD (Françoise), *Manuel bibliographique. Troisième supplément...*, 1986 [227]
- Monumenta Germaniae Historica...* [208]
- MORARD (Martin), « Les éditions de la Bible latine »..., Billet de carnet de recherche, 11 octobre 2017 [172]
- MORARD (Martin), « Petite bibliographie de la Bible glosée »..., Billet de carnet de recherche, 12 avril 2018 [173]
- MOREAU (Jean), *Dictionnaire de géographie historique...*, 1972 [104]
- MOREAU (Jean), *Supplément au dictionnaire de géographie historique...*, 1983 [105]
- MORERI (Louis), *Le grand dictionnaire historique...*, 1674 [563]
- Morgan Library & Museum. CORSAIR Online Collection Catalog...* [526]
- MUNK OLSEN (Birger), *L'étude des auteurs classiques...*, 1982–2014 [43]
- MUZERELLE (Denis), *Calendoscope...*, 2013 [682]
- MUZERELLE (Denis), *Millesimo...*, 2013 [683]
- MUZERELLE (Denis), *Vocabulaire codicologique...*, 1985 [359]
- NAZ (Raoul), *Dictionnaire de droit canonique...*, 1935–1965 [677]
- NEBBIAI (Donatella), *Le discours des livres...*, 2013 [711]
- NEBBIAI (Donatella), LOYAU (Hélène), BARASC (Patricia) et GADRAT (Christine), *Des armoiries et des livres...*, 2010 [540]
- NEBBIAI-DALLA GUARDA (Donatella), « Bibliothèques en Italie jusqu'au XIII^e siècle : État des sources et premières recherches »..., 2000 [754]

- NEBBIAI-DALLA GUARDA (Donatella), *I documenti per la storia delle biblioteche medievali...*, 1992 [753]
- NEES (Lawrence), *Frankish Manuscripts...*, 2022 [494]
- NEUHAUSER (Richard G.) et BEJCYZ (István P.), *A Supplement to Morton W. Bloomfield...*, 2008 [153]
- NIERMEYER (Jan Frederik) et KIEFT (Co van de), *Mediae Latinitatis lexicon minus...*, 1976 [287]
- NIERMEYER (Jan Frederik) et KIEFT (Co van de), *Mediae Latinitatis lexicon minus...*, 2002 [288]
- NORDENFALK (Carl), « L'enluminure »... [449]
- NORDENFALK (Carl), « L'enluminure »... [450]
- NORRIS (Dorothy May), *A History of Cataloguing and Cataloguing Methods, 1100-1850...*, 1939 [720]
- NORTIER (Geneviève), *Les bibliothèques médiévales des abbayes bénédictines de Normandie...*, 1966 [749]
- Nouvelle biographie nationale [de Belgique]...* [133]
- Nouvelle biographie universelle, depuis les temps les plus reculés jusqu'à nos jours...* [120]
- Nouvelle Clio...* [596]
- Nouvelle histoire de la littérature latine...* [197]
- Nouvelle histoire généalogique de l'auguste maison de France...*, 1987–2004 [564]
- Novum Glossarium Mediae Latinitatis...* [290]
- OLIVIER (Eugène), HERMAL (Georges) et ROTON (Robert de), *Manuel de l'amateur de reliures armoriées françaises...*, 1924–1938 [552]
- OMONT (Henri), « Anciens catalogues de Bibliothèques anglaises (XII^e-XIV^e siècle) »... [763]
- ORCEL (Michel) et PÉRÈS (Alban), *Dictionnaire raisonné des devises...*, 2016–2019 [568]
- Ordonnances des roys [rois] de France de la troisième race...*, 1723–1849 [644]
- ORNATO (Monique), *Dictionnaire des charges...*, 1975 [143]
- ORTH (Myra Dickmann), *Renaissance Manuscripts...*, 2015 [497]
- OTRANTO (Rosa), *Antiche liste di libri su papiro...*, 2000 [708]
- Ou grant livraire...* [223]
- Quest de la France et Pays de Loire (CMD 7)...*, 1984 [778]
- OUY (Gilbert), « Les bibliothèques »..., 1961 [704]
- Oxford Dictionary of National Biography...* [134]
- PÄCHT (Otto) et ALEXANDER (Jonathan James Graham), *Illuminated manuscripts in the Bodleian library Oxford...*, 1966–1973 [513]
- PÄCHT (Otto), *L'enluminure médiévale...*, 1997 [455]
- PÄCHT (Otto), *Questions de méthode en histoire de l'art...*, 1994 [480]
- PALASI (Philippe), *Répertoire de mots, cris et devises...*, 2016 [567]
- Pancartes monastiques...*, 1998 [627]
- PANOFKY (Erwin), *L'œuvre d'art et ses significations...*, 2014 [479]
- Papsturkunden in Frankreich...* [653]
- Paris 1400...*, 2004 [469]
- PARKER (James) et GOUGH (Henry), *A Glossary of Terms Used in Heraldry...*, 1970 [546]
- PASQUALI (Giorgio), *Storia della tradizione e critica del testo...*, 1952 [338]
- PASTOUREAU (Michel), *Figures de l'héraldique...*, 1996 [538]
- PASTOUREAU (Michel), *Les armoiries...*, 1998 [549]
- PASTOUREAU (Michel), *Traité d'héraldique...*, 2008 [542]
- Patrimoine des bibliothèques de France...*, 1995 [30]
- Patrologiae cursus completus, Series Latina...*, 1841–1864 [209]
- PAYEN (Jean-Charles), *Le Moyen Age. I : Des origines à 1300...*, 1970 [280]
- PEARSON (David Robert Stanley), *Provenance Research in Book History...*, 2019 [718]
- Pecia...* [85]
- PEETERS (Paul Préfacier), *Bibliotheca Hagiographica Orientalis...*, 1910 [690]
- PELZER (Auguste), *Abréviations latines médiévales, supplément au Cappelli...*, 1995 [402]
- Per una storia delle biblioteche dall'antichità al primo rinascimento...*, 2019 [702]
- PERRAT (Charles), « Paléographie médiévale »..., 1961 [415]
- PERROUSSEAU (Yves), *Histoire de l'écriture typographique. T. I...*, 2005 [353]
- PETRUCCI (Armando), « Le biblioteche antiche »..., 1983 [705]
- PETRUCCI (Armando), *La descrizione del manoscritto...*, 2001 [360]
- Peuples et civilisations...* [594]

- PFEFFER (Wendy) et TAYLOR (Robert A.), *Bibliographie de la littérature occitane: trente années...*, 2011 [254]
- Phi. Classical Latin texts. A Resource Prepared by the Packard Humanities Institute...* [220]
- PIAF. *Portail international archivistique francophone...* [38]
- PICCARD (Gerhard), *Die Wasserzeichenkartei Piccard...*, 1961–1997 [373]
- PICKWOOD (Nicholas), « Tacketed bindings. »..., 2000 [389]
- PICOCHÉ (Jacqueline) et MARCHELLO-NIZIA (Christiane), *Histoire de la langue française...*, 1998 [318]
- PILLET (Alfred) et CARSTENS (Henry), *Bibliographie der Troubadours...*, 1933 [249]
- Pinakes...* [698]
- POIRION (Daniel), *Le Moyen âge. II : 1300-1480...*, 1300 [281]
- Polona...* [75]
- POPE (Mildred K.), *From Latin to Modern French...*, 1952 [333]
- POPOFF (Michel), *Bibliographie héraldique internationale...*, 2003 [529]
- PORCHER (Jean), *L'enluminure française...*, 1959 [451]
- PORCHER (Jean), *Les manuscrits à peinture en France du VI^e au XII^e siècle...*, 1954 [462]
- PORCHER (Jean), *Les manuscrits à peintures en France du XIII^e au <sv>xvi</sc>^e siècle...*, 1955 [463]
- POULLE (Emmanuel), *Paléographie des écritures cursives...*, 1966 [432]
- Pratiques de la culture écrite en France au XV^e siècle...*, 1992 [574]
- Proverbia sententiaequae latinitatis medii aevi...*, 1963–1986 [157]
- Publications de la Société de l'Histoire de France...* [648]
- Racines...* [168]
- RAYNAUD (Gaston), *Bibliographie des chansonniers français...*, 1884 [243]
- RAYNOUARD (François-Just-Marie), *Lexique roman...*, 1836–1844 [307]
- RÉAU (Louis), *Iconographie de l'art chrétien...*, 1955–1959 [490]
- Recueil des historiens de la France. Documents financiers...* [646]
- Recueil des historiens de la France. Obituaires...* [118]
- Recueil des historiens de la France. Pouillés...* [117]
- Recueil des historiens des Gaules...*, 1737–1850 [643]
- REDON (Odile), BATTAGLIA RICCI (Lucia), BELTRAMI (Pietro G.), BRUNET (Jacqueline) et GRIECO (Allen J.), *Les langues de l'Italie médiévale...*, 2002 [589]
- RegeCart...* [623]
- Regesta Imperii...* [618]
- Regesta pontificum romanorum 1198-1304...*, 1874 [617]
- Regesta pontificum Romanorum ad 1198, 2^e éd...*, 1885–1888 [615]
- Regesta pontificum Romanorum ad 1198, 3^e éd...* [616]
- Registres et lettres des papes du XIII^e siècle...* [655]
- Registres et lettres des papes du XIV^e siècle...* [656]
- Reliures médiévales des bibliothèques de France...* [391]
- RENESE (Théodore de), *Dictionnaire des figures héraldiques...*, 1892–1903 [554]
- Répertoire de manuscrits médiévaux contenant des notations musicales...*, 1965–1974 [49]
- Répertoire des cartulaires français: provinces ecclésiastiques d'Aix, Arles, Embrun, Vienne, diocèse de Tarentaise...*, 2003 [621]
- Répertoire des manuscrits littéraires français du XX^e siècle...* [97]
- Répertoire national des bibliothèques et des fonds documentaires...* [98]
- Repertorium biblicum Medii Aevi...*, 1950–1989 [181]
- Repertorium commentariorum in Sententias Petri Lombardi...*, 1947 [185]
- Repertorium fontium historiae Medii Aevi...*, 1962–2007 [609]
- Repertorium initiorum manuscriptorum Medii Aevi...*, 2007–2011 [149]
- Responsa - Bar Ilan...* [165]
- Restauration et renouveau. La littérature latine de 284 à 374...*, 1993 [200]
- Revue d'histoire ecclésiastique...* [602]
- Revue française d'héraldique et de sigillographie...* [556]
- REYNHOUT (Lucien), *Formules latines de colophons...*, 2006 [438]

- REYNOLDS (Leighton Durham) et WILSON (Nigel Guy), *D'Homère à Érasme...*, 2021 [340]
- REYNOLDS (Leighton Durham) et WILSON (Nigel Guy), *Scribes and Scholars...*, 2013 [341]
- RÉZEAU (Piere), *Les prières aux saints...*, 1982–1983 [163]
- RÉZEAU (Piere), *Répertoire d'incipit de prières françaises à la fin du Moyen Âge : addenda...*, 1986 [162]
- Rialto... [262]
- RICABIM : *Texts and Studies...*, 2013 [755]
- RICABIM..., 2009 [729]
- RICHLER (Benjamin), *Guide to Hebrew Manuscript Collections...*, 2014 [719]
- RIETSTAP (Johannes Baptista), *Armorial général...*, 1861 [553]
- RI-OPAC... [603]
- Romanische Bibliographie...* [230]
- ROQUES (Mario), « Établissement de règles pratiques pour l'édition des anciens textes français et provençaux »... [346]
- ROUSE (Richard H.) et ROUSE (Mary A.), *Renaissance Illuminators in Paris...*, 2019 [498]
- SABATIER (Isabelle), *Guide de l'utilisateur du Catalogue général de l'histoire de France de la Bibliothèque nationale...*, 1991 [605]
- Sacrorum conciliorum nova et amplissima collectio...*, 1759–1798 [641]
- SAFFROY (Gaston), *Bibliographie généalogique, héraldique et nobiliaire de la France...*, 1968–1988 [530]
- Salle des inventaires virtuelle...* [34]
- SAMARAN (Charles), *L'histoire et ses méthodes...*, 1961 [579]
- Sanctorum...* [693]
- SBARAGLIA (Giovanni Giacinto), *Supplementum et castigatio ad Scriptores trium ordinum...*, 1806 [191]
- SCAVELLO (Susanna), « Théâtre français du Moyen Âge »..., 2015 [242]
- SCHALLER (Dieter), KÖNSGEN (Ewald), TAGLIABUE (John) et KLEIN (Thomas), *Initia carminum latinorum saeculo undecimo antiquiorum...*, 1977–2005 [155]
- SCHANZ (Martin), HOSIUS (Carl) et MÜLLER (Iwan von), *Geschichte der römischen Literatur...*, 1914–1935 [196]
- SCHAPIRO (Meyer), *Les mots et les images...*, 2011 [481]
- SCHILLER (Gertrud), *Ikongraphie der christlichen Kunst...*, 1966–1991 [491]
- SCHNEIDER (Karin), *Paläographie und Handschriftenkunde für Germanisten...*, 2014 [416]
- SCHNEYER (Johannes Baptist), *Repertorium der lateinischen Sermones 1150-1350...*, 1969–1990 [183]
- SCHNEYER (Johannes Baptist), *Repertorium der lateinischen Sermones 1350-1500...*, 2001 [184]
- Schoenberg Database of Medieval Manuscripts...* [83]
- Scriptorium...* [7]
- SED-RAJNA (Gabrielle) et FELLOUS (Sonia), *Les manuscrits hébreux enluminés des bibliothèques de France...*, 1994 [511]
- Sefaria...* [166]
- SEYLER (Gustav), *Geschichte der Heraldik...*, 1885 [543]
- SEZNEC (Jean), *La survivance des dieux antiques...*, 2011 [485]
- SHARPE (Richard), *A Handlist of the Latin Writers of Great Britain and Ireland...*, 2001 [180]
- SHARPE (Richard), *Titulus...*, 2003 [146]
- SIEGMUND (Albert), *Die Überlieferung der griechischen christlichen Literatur in der lateinischen Kirche bis zum zwölften Jahrhundert...*, 1949 [773]
- Sigilla...* [532]
- SIMERAY (Françoise), *Le scriptorium et la bibliothèque de l'abbaye de Saint-Amand au XIII^e/sup>e/sup> siècle...*, École nationale des chartes, 1990 [424]
- SINCLAIR (Keith V.), *French Devotional Texts of the Middle Ages...*, 1979 [161]
- SKÅRUP (Povl), *Morphologie élémentaire de l'ancien occitan...*, 1997 [337]
- SMEYERS (Maurits), *La miniature : mise à jour du fascicule...*, 1985 [453]
- SMEYERS (Maurits), *La miniature...*, 1974 [452]
- SMITH (Marc H.), *Bibliographie de paléographie...* [398]
- Société des anciens textes français...* [258]
- Société française d'héraldique et de sigillographie...* [535]

- SONET (Jean), *Répertoire d'incipits de prières...*, 1956 [160]
- SourcEncyMe...* [221]
- Sources Chrétiennes...* [652]
- Sources d'histoire médiévale...* [651]
- SPANKE (Hans), *G. Raynauds Bibliographie...*, 1955 [244]
- Speculum...* [600]
- Staatsbibliothek zu Berlin, abendländische Handschriften, Signaturenübersicht...* [63]
- STALINS (Gaston), *Vocabulaire-atlas héraldique...*, 1952 [547]
- STEFFENS (Franz), *Lateinische Paläographie (1^e éd.)...*, 1903 [417]
- STEFFENS (Franz), *Lateinische Paläographie, 2^e éd....*, 1929 [419]
- STEFFENS (Franz), *Lateinische Paläographie. Supplement...*, 1909 [418]
- STEFFENS (Franz), *Paléographie latine...*, 1910 [420]
- STEIN (Henri), *Bibliographie générale des cartulaires français...*, 1907 [620]
- STIENNON (Jacques), *Paléographie du Moyen Age...*, 1999 [421]
- STIRNEMANN (Patricia), « Fils de la vierge »... [477]
- STONES (Alison), *Gothic Manuscripts...*, 2013 [496]
- STUTZMANN (Dominique), *Paléographie médiévale...*, 2008–2013 [433]
- Subsidia Hagiographica...* [694]
- SUDOC...* [95]
- SZIRMAI (Jan Alexander), *The Archaeology of Medieval Bookbinding...*, 1999 [384]
- TAYLOR (Robert Allen), *La littérature occitane du Moyen Âge : bibliographie...*, 1977 [253]
- Textes littéraires français...* [256]
- Texts and transmission...*, 1983 [339]
- The Coat of arms...* [557]
- The Dictionary of Art (Grove)...*, 1996 [443]
- The Memory of Paper...* [374]
- The Oxford Handbook of Latin Palaeography...*, 2020 [410]
- The Year's Work in Modern Language Studies...* [231]
- Thecae...* [723]
- Thesaurus des images médiévales en ligne...* [520]
- Thesaurus novus anecdotorum...*, 1717 [639]
- THOMPSON (James Westfall), *The Medieval Library...*, 1967 [713]
- THORNDYKE (Lynn) et KIBRE (Pearl), *A Catalogue of Incipits of Mediaeval Scientific Writings...*, 1963 [154]
- TOUBERT (Hélène), « Formes et fonctions de l'enluminure »..., 1982 [454]
- TOUBERT (Hélène), *Un art dirigé...*, 1990 [486]
- Traditio Patrum...* [776]
- TURCAN-VERKERK (Anne-Marie), « Accéder au livre et au texte dans l'Occident latin du v^e au xv^e siècle »..., 2015 [722]
- Typologie des sources du Moyen Âge occidental...* [611]
- Universal Short Title Catalogue...* [87]
- Ut per litteras apostolicas.....* [657]
- VAN CAENEGEM (Raoul Charles), *Introduction aux sources de l'histoire médiévale...*, 1997 [578]
- VAN DER HORST (Koet), *Illuminated and Decorated Medieval Manuscripts in the University Library, Utrecht...*, 1989 [517]
- VAN REGEMORTER (Berthe), *Binding Structures in the Middle Ages...*, 1992 [390]
- VAUCHEZ (André) et CABY (Cécile), *L'histoire des moines, chanoines réguliers et frères mendiants...*, 2002 [147]
- VENTURA (Iolanda), « Manuscrits scientifiques, outils de travail »..., 30 mars 2022 [222]
- Verfasserdatenbank...* [129]
- VERNET (André), « Études et travaux sur les bibliothèques médiévales »... [728]
- VERNET (André), *La bibliothèque de l'abbaye de Clairvaux du XI^e au XVIII^e siècle : catalogues et répertoires...*, 1979 [52]
- VEYRIN-FORRER (Jeanne), *La lettre et le texte...*, 1987 [569]
- VEZIN (Jean), *Les scriptoria d'Angers...*, 1974 [425]
- Vies des saints...*, 1935–1959 [685]
- VIGOUROUX (Fulcran), *Dictionnaire de la Bible...*, 1895–1912 [675]
- VILLER (Marcel), *Dictionnaire de spiritualité ascétique et mystique...*, 1937–1995 [672]
- Vocabulaire international de la diplomatie...*, 1997 [614]
- WADDING (Luke), *Scriptores ordinis Minorum...*, 1650 [190]
- WAGNER (Anthony), *Heralds and heraldry in the middle ages...*, 1956 [551]

- Wasserzeichen-Informationssystem... [375]
- WATTENBACH (Wilhelm), *Das Schriftwesen im Mittelalter...*, 1896 [358]
- WATTENBACH (Wilhelm), *Deutschlands Geschichtsquellen im Mittelalter. Vorzeit und Karolinger...*, 1952–1990 [201]
- WATTENBACH (Wilhelm), *Deutschlands Geschichtsquellen im Mittelalter bis zur Mitte des dreizehnten Jahrhunderts...*, 1893–1894 [202]
- WATTENBACH (Wilhelm), *Deutschlands Geschichtsquellen im Mittelalter: die Zeit der Sachsen und Salier...*, 1967–1971 [203]
- WEIJERS (Olga) et CALMA (Monica), *Le travail intellectuel à la Faculté des Arts...*, 1994–2012 [194]
- WEISS (Valentine), *Cens et rentes à Paris au Moyen Âge...*, 2009 [637]
- WEST (Geoffrey Derek), *An index of proper names in French Arthurian verse romances...*, 1969 [268]
- WEST (Geoffrey Derek), *An index of proper names in French Arthurian prose romances...*, 1978 [269]
- WOLEDGE (Brian) et CLIVE (Harry Peter), *Répertoire des plus anciens textes en prose...*, 1964 [237]
- WOLEDGE (Brian), *Bibliographie des romans et nouvelles : Supplément...*, 1975 [239]
- WOLEDGE (Brian), *Bibliographie des romans et nouvelles...*, 1954 [238]
- WOODCOCK (Thomas) et ROBINSON (John Martin), *The Oxford Guide to Heraldry...*, 1990 [539]
- WOODWARD (John), *A Treatise on Heraldry...*, 1892 [544]
- XIV^e et XV^e siècles, crises et genèses...*, 1996 [595]
- Yazlamar...* [81]
- ZAŁUSKA (Yolanta), *Manuscrits enluminés de Dijon...*, 1991 [50]
- ZERDOUN (Monique), *Les encres noires au Moyen Âge...*, 1983 [381]
- ZERDOUN BAT-YEHOUDA (Monique), *Les papiers filigranés médiévaux...*, 1989 [377]
- ZINK (Michel), *Littérature française du Moyen Âge...*, 2020 [283]
- ZUFFEREY (François), *Bibliographie des poètes provençaux...*, 1981 [251]
- ZUMTHOR (Paul), *Histoire littéraire de la France médiévale...*, 1954 [277]

Explicit iste liber

Dentur pro pena scriptoribus dulcia vina