



UNIVERSITE D'AIX-MARSEILLE

École doctorale 355 : Espaces, Cultures et Sociétés

Laboratoire d'Archéologie médiévale et moderne en Méditerranée (LA3M, UMR 7298)

Thèse présentée pour obtenir le grade universitaire de docteur en
ARCHÉOLOGIE

Marie-Astrid Chazottes

**Matières du quotidien, matières de luxe : os, bois de cerf, ivoire, corail,
nacre, corne, fanon de baleine et écaille de tortue dans l'artisanat
médiéval et postmédiéval en Provence à partir de l'étude conjointe des
sources archéologiques, écrites et iconographiques**



Volume 2

Figures

Soutenue le 1^{er} décembre 2017,

Jury :

Luc Bourgeois, Professeur à l'Université de Caen/Basse Normandie
(CNRS, CRAHAM, UMR 6273), Rapporteur

Perrine Mane, Directrice de Recherches au CNRS
(GAM CRH, EHESS, UMR 8558), Rapporteur

Sabine Deschler-Erb, Professeur à l'Université de Bâle
(IPNA), Examineur

Isabelle Rodet-Belarbi, Ingénieur d'études
(INRAP, CEPAM, UMR 7264), Examineur

Andreas Hartmann-Virnich, Professeur à l'Université d'Aix-Marseille
(CNRS, LA3M, UMR 7298), Codirecteur de thèse

Henri Amouric, Directeur de Recherches émérite au CNRS
(CNRS, LA3M, UMR 7298), Codirecteur de thèse



Sommaire des figures

Figures 1 à 81 : Historiographie, cadre de l'étude et méthodologie

Figures 1 à 2 : Cadre géographique et chronologique de l'étude

Figures 3 à 81 : Méthodologie

Figures 82 à 321 : Exploitation, gestion, approvisionnement et réflexions relatives à l'utilisation des matières dures d'origine animale

Figures 82 à 172 : Les os

Figures 173 à 207 : Les bois de cervidé

Figures 208 à 221 : Les ivoires

Figures 222 à 252 : Les coraux

Figures 253 à 259 : La nacre et les perles

Figures 260 à 306 : La corne

Figures 307 à 312 : L'écaille de tortue

Figures 313 à 321 : Les fanons de cétacé

Figures 322 à 787 : Approche croisée du mobilier archéologique

Figures 322 à 337 : Les outils agricoles

Figures 338 à 353 : Les objets associés aux animaux

Figures 354 à 383 : La vaisselle et l'alimentation

Figures 384 à 434 : Le mobilier domestique

Figures 435 à 450 : Les objets liés à l'écriture

Figures 451 à 509 : Les objets de jeu

Figures 510 à 546 : Les objets sonores

Figures 547 à 575 : Les objets liés à l'industrie textile

Figures 576 à 681 : Les objets liés au costume

Figures 682 à 730 : Hygiène, soin du corps et de l'apparence

Figure 731 à 740 : Thérapeutique

Figures 741 à 779 : Le mobilier relatif à l'armement de chasse ou de guerre

Figures 780 à 783 : Le mobilier religieux et liturgique

Figures 784 à 787 : Objets indéterminés

Figure 788-792 : Synthèse

Conventions du volume 2

- Dans le **volume 2**, en regard des objets illustrés, figure un tableau répertoriant les principales caractéristiques des artefacts. Ce tableau se présente de la façon suivante :

N° (de l'objet sur la planche)	N° Inv (de l'objet)	Site (ou musée où l'objet est conservé)	Espace géographique	Matériau	Datation	Dimensions en mm	Auteur (ou éléments bibliographiques dans lequel est figuré l'objet)
---	------------------------	---	------------------------	----------	----------	---------------------	--

- Dans ce même volume, des normes ont également été adoptées pour les légendes des documents iconographiques figurées :

Miniature issue d'un manuscrit : auteur (uniquement s'il est connu avec certitude), *titre du manuscrit*, précision concernant la scène, datation, provenance. Lieu de conservation, folio (auteur du cliché).







Peinture de chevalet : auteur, *titre de l'œuvre*, datation, provenance. Lieu de conservation (auteur du cliché).

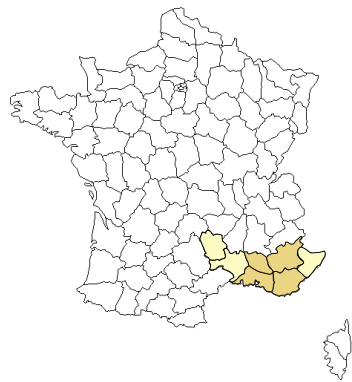
Peinture murale ou fresque : auteur, titre de l'œuvre, datation, lieu de conservation (auteur du cliché).

Illustration issue d'une source imprimée : auteur (uniquement s'il est connu avec certitude), titre de l'ouvrage, précisions concernant la scène, datation, provenance (référence bibliographique).

- Sauf mention contraire, les dessins, les clichés, les schémas et les tableaux sont de l'auteur.

Légende des dessins archéologiques

Profil	
Section	
Substance noire	
Métal	
Corail	
Pâte de verre	



 Zone géographique d'étude


 Zone géographique complémentaire

Figure 1 : Zone géographique sélectionnée dans le cadre de cette thèse.

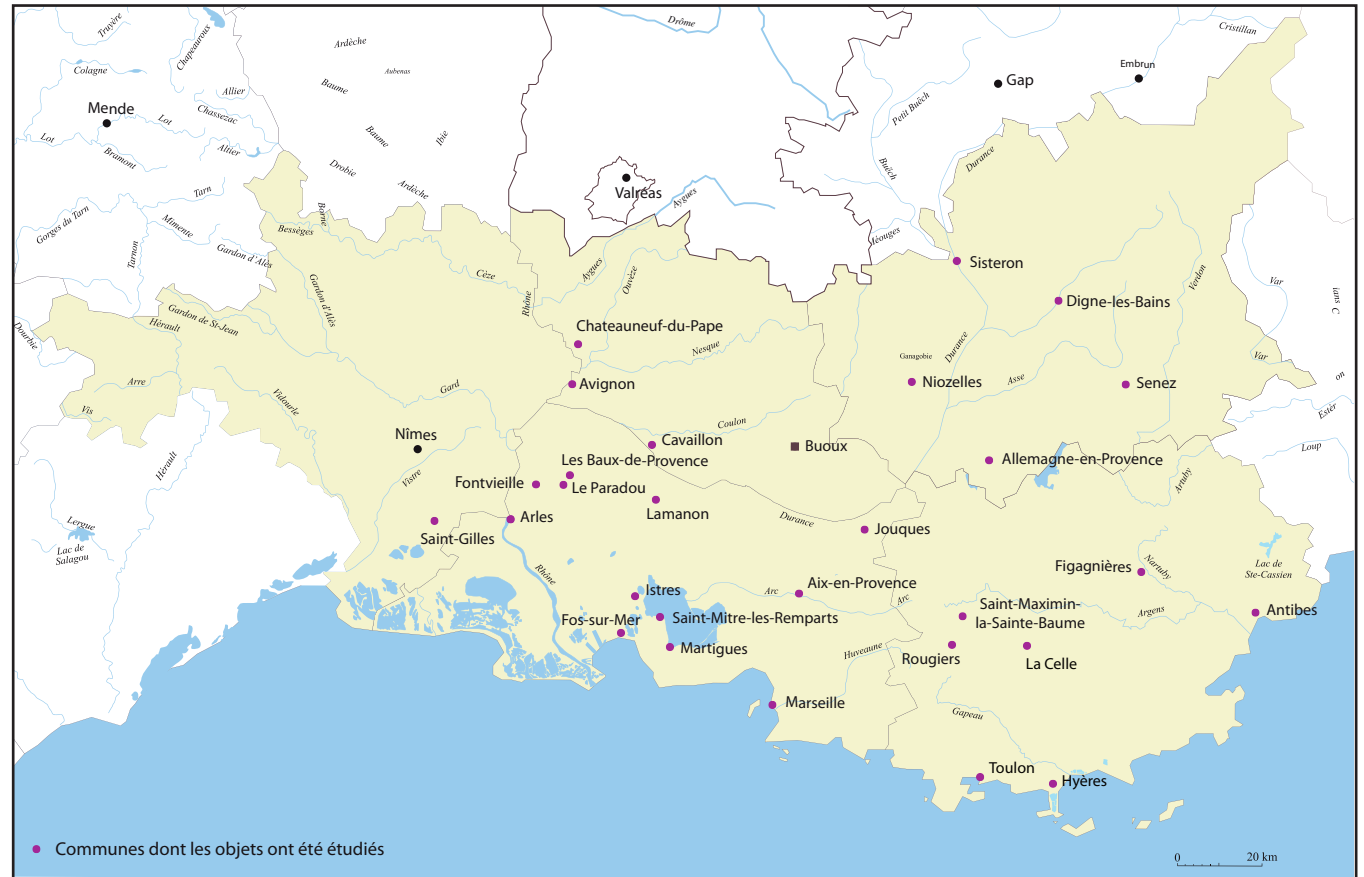


Figure 2 : Communes provençales dont un ou plusieurs sites ont été inclus dans l'étude (M.-A. Chazottes, fond de carte LA3M, L. Maggioli).

Site et appellation dans la thèse	Commune	Département	Datations des objets étudiés (nombre d'objets entre parenthèses)	Nombre d'éléments total inclus dans la thèse par site
MOBILIER PROVENÇAL ÉTUDIÉ				
La Moutte	Allemagne-en-Provence	Alpes-de-Hautes-Provence	Fin X ^e -XI ^e siècles (9)	9
Notre-Dame	Allemagne-en-Provence	Alpes-de-Hautes-Provence	Fin X ^e -XII ^e siècles (85)	85
La Roca	Niozelles	Alpes-de-Hautes-Provence	Fin X ^e -XI ^e s. (18)	18
Cathédrale Notre-Dame-du-Bourg	Digne-les-Bains	Alpes-de-Hautes-Provence	1 ^{ère} moitié XIII ^e s. Fin XIII ^e -XV ^e s. XVI ^e -XVII ^e s.	663
Cathédrale Notre-Dame de l'Assomption	Senez	Alpes-de-Hautes-Provence	Bas Moyen Âge ?	1
Route nationale 85	Sisteron	Alpes-de-Hautes-Provence	XIV ^e -XV ^e s. (1)	1
8, avenue Henri Pontier	Aix-en-Provence	Bouches-du-Rhône	Moderne ?	2
8 rue des Bœufs	Aix-en-Provence	Bouches-du-Rhône	XVI ^e -XIX ^e s. (1)	1
16, boulevard de la République	Aix-en-Provence	Bouches-du-Rhône	XVI ^e siècle et postérieur (1) Moderne/contemporain (1)	2
Archevêché	Aix-en-Provence	Bouches-du-Rhône	XVI ^e siècle ? (1) Indéterminé (1)	2
Calendal	Aix-en-Provence	Bouches-du-Rhône	Indéterminé (10)	10
Cathédrale Saint-Sauveur	Aix-en-Provence	Bouches-du-Rhône	XVII ^e -XVIII ^e s. (70) XVII ^e s. (3) Moderne (1)	74
Chapelle des Pénitents blancs	Aix-en-Provence	Bouches-du-Rhône	XVIII ^e s. (65) XVII ^e s. (1) Moderne (1)	67

Collège/parking Mignet	Aix-en-Provence	Bouches-du-Rhône	Fin XIII ^e -1 ^{ère} moitié XIV ^e s. (2) 1 ^{ère} moitié XIV ^e s. (5) Troisième tiers XIV ^e s. (1) XIV ^e -XV ^e s. (1)	9
Forum des Cardeurs	Aix-en-Provence	Bouches-du-Rhône	Moderne	3
La Madeleine	Aix-en-Provence	Bouches-du-Rhône	XIV ^e -XVI ^e s.	1
La Seds	Aix-en-Provence	Bouches-du-Rhône	XI ^e s. XI ^e -XII ^e s.	2
Les Thermes	Aix-en-Provence	Bouches-du-Rhône	XV ^e -XVI ^e s. (1) XVII ^e s. (1) Moderne (251)	253
Marius Jouveau	Aix-en-Provence	Bouches-du-Rhône	Moderne	26
Minimes J. Dalmas	Aix-en-Provence	Bouches-du-Rhône	Inconnu (2)	2
Musée Granet	Aix-en-Provence	Bouches-du-Rhône	XV ^e -XVI ^e s.(3)	3
Sainte-Catherine de Sienne	Aix-en-Provence	Bouches-du-Rhône	Inconnu (3)	3
3 rue du Sauvage, ancien hôtel de la fourmi	Arles	Bouches-du-Rhône	X ^e -XI ^e s. (1)	1
Abbaye d'Ulm	Arles	Bouches-du-Rhône	XIV ^e s. (1)	1
Alyscamps, nécropole Saint-Honorat	Arles	Bouches-du-Rhône	XIV ^e -XVI ^e s. voir postérieur (34) NDS (114)	148
Église des prêcheurs, église des Dominicains	Arles	Bouches-du-Rhône	1250-1350 (1) XVII ^e -XVIII ^e s. (33)	34
Église de la Major	Arles	Bouches-du-Rhône	Postérieur XVI ^e s. voir XVII ^e s. (87) NDS (1)	88
Église Saint-Blaise	Arles	Bouches-du-Rhône	XVIII ^e s. (35)	35
Église Saint-Trophime	Arles	Bouches-du-Rhône	Inconnu (1)	1
Espace Van Gogh	Arles	Bouches-du-Rhône	X ^e -XIII ^e s. (1)	1

Monastère Saint-Maur, abbaye de Montmajour	Arles	Bouches-du-Rhône	X ^e -XI ^e s. (1) Fin XIII ^e -début XIV ^e s. (1) Fin XVIII ^e s. (1)	3
Trésor dit de Saint-Césaire	Arles	Bouches-du-Rhône	Inconnu (5)	5
Château des Baux	Baux-de-Provence	Bouches-du-Rhône	IX ^e -XII ^e s. (1) Fin XIII ^e -début XIV ^e s. (1) XIII ^e -XIV ^e s. (4) XIV ^e s. (5) Indéterminé (2)	13
<i>Castrum</i> de Montpaon	Fontvieille	Bouches-du-Rhône	Fin XI ^e -XII ^e s. (1) 1 ^{ère} moitié XIV ^e s. (2) HS (6)	9
Château de l'Hauture	Fos-sur-Mer	Bouches-du-Rhône	XI ^e s. (1) XIII ^e s. (1) XIV ^e s. (3) XIV ^e -XV ^e s. (1) XV ^e -XVI ^e s. (1) 2 ^{ème} moitié XVI ^e s. (2) HS (1)	10
Montée des Porcelets	Fos-sur-Mer	Bouches-du-Rhône	XIII ^e -XIV ^e s. (1)	1

Rue F. Mistral	Fos-sur-Mer	Bouches-du-Rhône	XII ^e s. (1) XII ^e -XIII ^e s. (3) XIII ^e (8) XIII ^e -XIV ^e s. (1) XIV ^e s. (12) XIV ^e -XV ^e s. (2) XV ^e s. (1) HS (2) Indéterminé (2)	32
Traverse des Fiacres	Fos-sur-Mer	Bouches-du-Rhône	XIII ^e s. (1)	1
Les Carmes	Istres	Bouches-du-Rhône	XVII ^e s.	1
<i>Castrum</i> du Verdelet	Lamanon	Bouches-du-Rhône	XI ^e -XII ^e s. (2)	3
Vieux Village	Jouques	Bouches-du-Rhône	XVII ^e -XVIII ^e s. (3) Inconnu (8)	11
Abbatiale Saint-Victor	Marseille	Bouches-du-Rhône	XII ^e -1 ^{ère} moitié XIII ^e s. (2) XIII ^e -XIV ^e s. (1) Fin XVI ^e s. ou XVII ^e s. (1) XVII ^e s. (1)	5
Alcazar	Marseille	Bouches-du-Rhône	XII (1) XIII ^e s. (1) XIV ^e s. (4) XVI ^e -XVII ^e s. (2) Milieu XVII ^e s. (1) Milieu XVIII ^e s. (1) Moderne (1)	8
Espace Bargemon	Marseille	Bouches-du-Rhône	XVI ^e -XVIII ^e s. (1)	1
Esplanade de la Major	Marseille	Bouches-du-Rhône	XVII ^e -XVIII ^e s. (1)	1
Place Jules Verne	Marseille	Bouches-du-Rhône	XVII ^e -XIX ^e s.	15

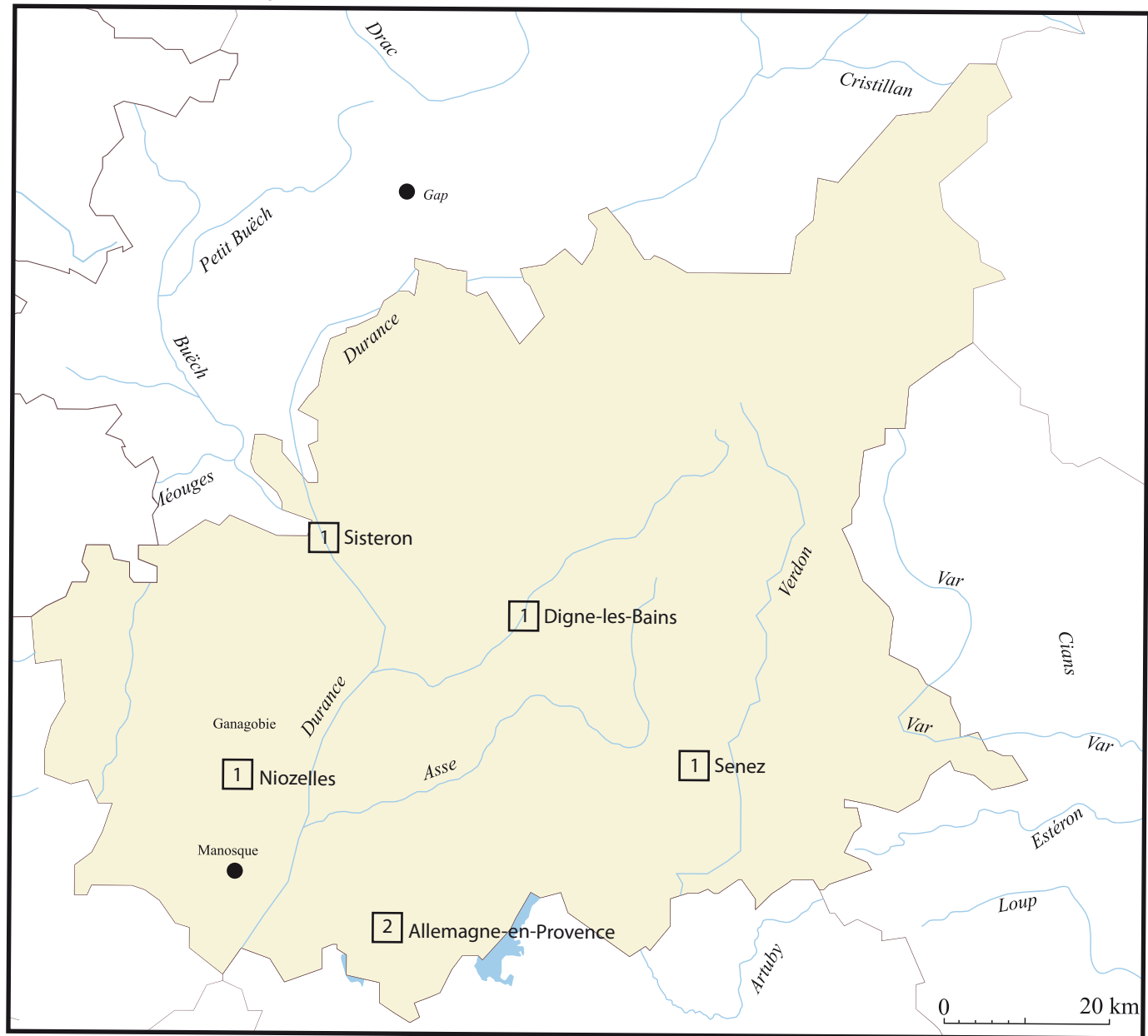
Les Pistoles	Marseille	Bouches-du-Rhône	Postérieur au XV ^e s. (1) Moderne (1)	2
Parvis Saint-Laurent	Marseille	Bouches-du-Rhône	XIII ^e -XIV ^e s. (2)	2
Place du Général-de-Gaulle	Marseille	Bouches-du-Rhône	XIII ^e -XIV ^e s. (1) XIV ^e s. (2) Fin XVI ^e s. (1)	4
Place Villeneuve Bargemon et César/Bargemon	Marseille	Bouches-du-Rhône	XIV ^e -XV ^e s. (31)	31
Port de Pomègues, île du Frioul	Marseille	Bouches-du-Rhône	XVII ^e -XIX ^e s.	5
Sainte-Barbe	Marseille	Bouches-du-Rhône	XIV ^e s. (388)	388
Tunnel de la Major	Marseille	Bouches-du-Rhône	XIII ^e s. (17) Dernier quart XVII ^e s. (1) Fin XVIII ^e s. (1) Milieu XVIII ^e -milieu XIX ^e s. (15) HS (1)	36
Vieille Major	Marseille	Bouches-du-Rhône	XVII ^e -XVIII ^e s. (3) XVIII ^e s. (3) XVIII ^e -XIX ^e s. (2)	8
Musée d'Histoire	Marseille	Bouches-du-Rhône	Inconnu	1
Île Saint-Génies	Martigues	Bouches-du-Rhône	Fin XV ^e s.(2) Moyen Âge sans précision (1) Moderne (1)	4
Tour de Castillon	Paradou (Le)	Bouches-du-Rhône	HS	1
Saint-Blaise, Castelveyre	Saint-Mitre-les-Remparts	Bouches-du-Rhône	XIV ^e s. (1)	1
Chapelle des Pénitents blancs	Figagnières	Var	Moderne (237)	237
Château d'Hyères	Hyères	Var	XVI ^e s. (1)	1

Abbaye de la Celle	La Celle	Var	haut Moyen Âge-XI ^e s. (1) XI ^e -XIII ^e s. (1) Inconnu (1)	3
<i>Castrum</i> Saint-Jean	Rougiers	Var	Fin XII ^e -1 ^{ère} moitié XIII ^e s. (6) 2 ^{ème} quart XIII ^e s. (1) Milieu-fin XIII ^e s. (10) Fin XIII ^e -début XIV ^e s. (3) XIV ^e (68) XIV ^e -XV ^e s. (41) Milieu XV ^e s. (2) 2 ^{ème} quart XIII ^e s.-1415 (1) HS (4) Inconnu (18)	154
<i>Castrum</i> de Cadrix	Saint-Maximin-la-Sainte-Baume	Var	XII ^e -fin XIII ^e s. (1) XIII ^e s. (1) Postérieur XIV ^e s. (1) HS (2) XVI ^e s. (57)	62
Hôtel de Brion	Avignon	Vaucluse	HS (4)	4
Impasse de l'Oratoire	Avignon	Vaucluse	XIV ^e s. (561) XVI ^e s. et postérieur au XVI ^e s. (5) NDS (6) HS (16) Inconnu (67)	655
Jardin du Palais des Papes	Avignon	Vaucluse	Inconnu (4)	4
Palais des Papes	Avignon	Vaucluse	XIV ^e s. (19)	18

Petit Palais, jardin ouest	Avignon	Vaucluse	Fin XIII ^e -1365 (8) 1365-1400 (582) Dernier quart XIV ^e siècle-3ème quart XV ^e siècle (25) Moderne (8) HS ou inconnu (28)	651
Place de la principale	Avignon	Vaucluse	Fin XIV ^e s. (64) Inconnu (24)	88
Rue Banasterie	Avignon	Vaucluse	Inconnu (2)	2
Rue Carreterie	Avignon	Vaucluse	Inconnue (22) Hs (7)	29
Rue Lima	Avignon	Vaucluse	Inconnue (4)	4
Rue Racine	Avignon	Vaucluse	1530-1540 (4)	4
Rue Régina	Avignon	Vaucluse	Inconnue (4)	4
Rue RHI Philonarde	Avignon	Vaucluse	Début XIV ^e s. (2)	2
Place Cabassole, Hôtel d'Agar	Cavaillon	Vaucluse	HS (14)	14
Château de l'Hers	Châteauneuf-du-Pape	Vaucluse	XIV ^e s. ? (1)	1
Chapelle Saint-Esprit	Antibes	Alpes-Maritimes	XIV ^e s. ? (1)	1
Abbatiale Saint-Gilles du Gard	Saint-Gilles du Gard	Gard	XVI ^e -XVII ^e s. (10)	10
Total				4096
MOBILIER COMPLÉMENTAIRE				
10 av. de Lttres de Tassigny	Aix-en-Provence	Bouches-du-Rhône	milieu V ^e -milieu VI ^e s.	1
16, boulevard de la République	Aix-en-Provence	Bouches-du-Rhône	Contemporain	1
3 rue du Sauvage, ancien hôtel de la fourmi	Arles	Bouches-du-Rhône	XX ^e s.	2
Collection du Museon Arlaten	Arles	Bouches-du-Rhône	XVIII ^e -XX ^e s.	173
Saint-Denis-de-Calès	Lamanon	Bouches-du-Rhône	V ^e s.	1

104, Bd de Paris	Marseille	Bouches-du-Rhône	XIX ^e -XX ^e s.	17
Alcazar	Marseille	Bouches-du-Rhône	XIX ^e -XX ^e s.	2
Espace Bargemon	Marseille	Bouches-du-Rhône	Antiquité tardive, V ^e -VII ^e s.	4
Îlot 24 N	Marseille	Bouches-du-Rhône	HS (mais XIX ^e ou XX ^e s.)	1
Jules Verne	Marseille	Bouches-du-Rhône	Inconnu (mais XIX ^e ou XX ^e s.)	1
Malaval	Marseille	Bouches-du-Rhône	V ^e s.	1
La Bourse	Marseille	Bouches-du-Rhône	Antiquité tardive ?	1
Place Villeneuve Bargemon et César/Bargemon	Marseille	Bouches-du-Rhône	Période mérovingienne	1
Tunnel-Joliette	Marseille	Bouches-du-Rhône	Contemporain	8
Tunnel de la Major	Marseille	Bouches-du-Rhône	XIX ^e s.	6
Vieille Major	Marseille	Bouches-du-Rhône	XIX ^e s.	1
Jardin du Palais des Papes	Avignon	Vaucluse	Moderne/contemporain	1
Rue Carreterie	Avignon	Vaucluse	HS (mais contemporain)	1
Prieuré Saint-Symphorien	Buoux	Vaucluse	VII ^e -IX ^e s.	3
Château d'Apcher	Apcher	Lozère	Site occupé du XII ^e s. au XVII ^e s.	300
Maison d'Al-Badd	Al-Badd	Palestine	Fin de l'époque moderne, époque contemporaine	4850
Total				5376
Total de l'ensemble du mobilier étudié				9472

Figure 3 : Tableau présentant les sites et le nombre d'artéfacts étudiés.



Alpes-de-Hautes-Provence (6 sites)

Allemagne en Provence (2 sites)

Castrum de la Moutte
Castrum de Notre-Dame

Digne-les-Bains (1 site)

Cathédrale de Notre-Dame-du-Bourg

Niozelles (1 site)

La Roca

Senez (1 site)

Cathédrale de Senez

Sisteron (1 site)

Route nationale 85

1 Nombre de sites par commune

Figure 4 : Communes et sites étudiés dans le département des Alpes-de-Haute-Provence (M.-A. Chazottes d'après un fond de carte LA3M, L. Maggiori).

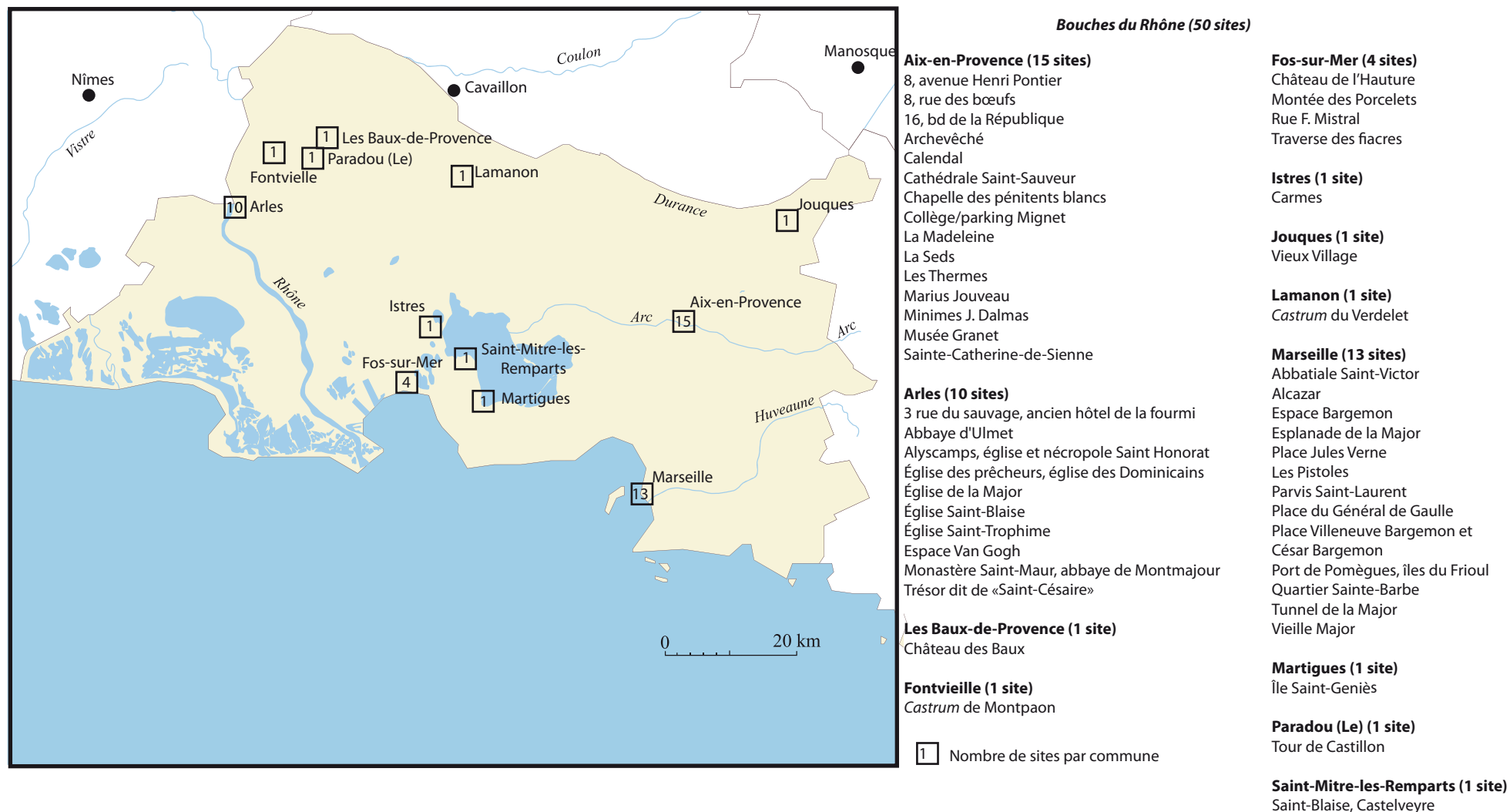
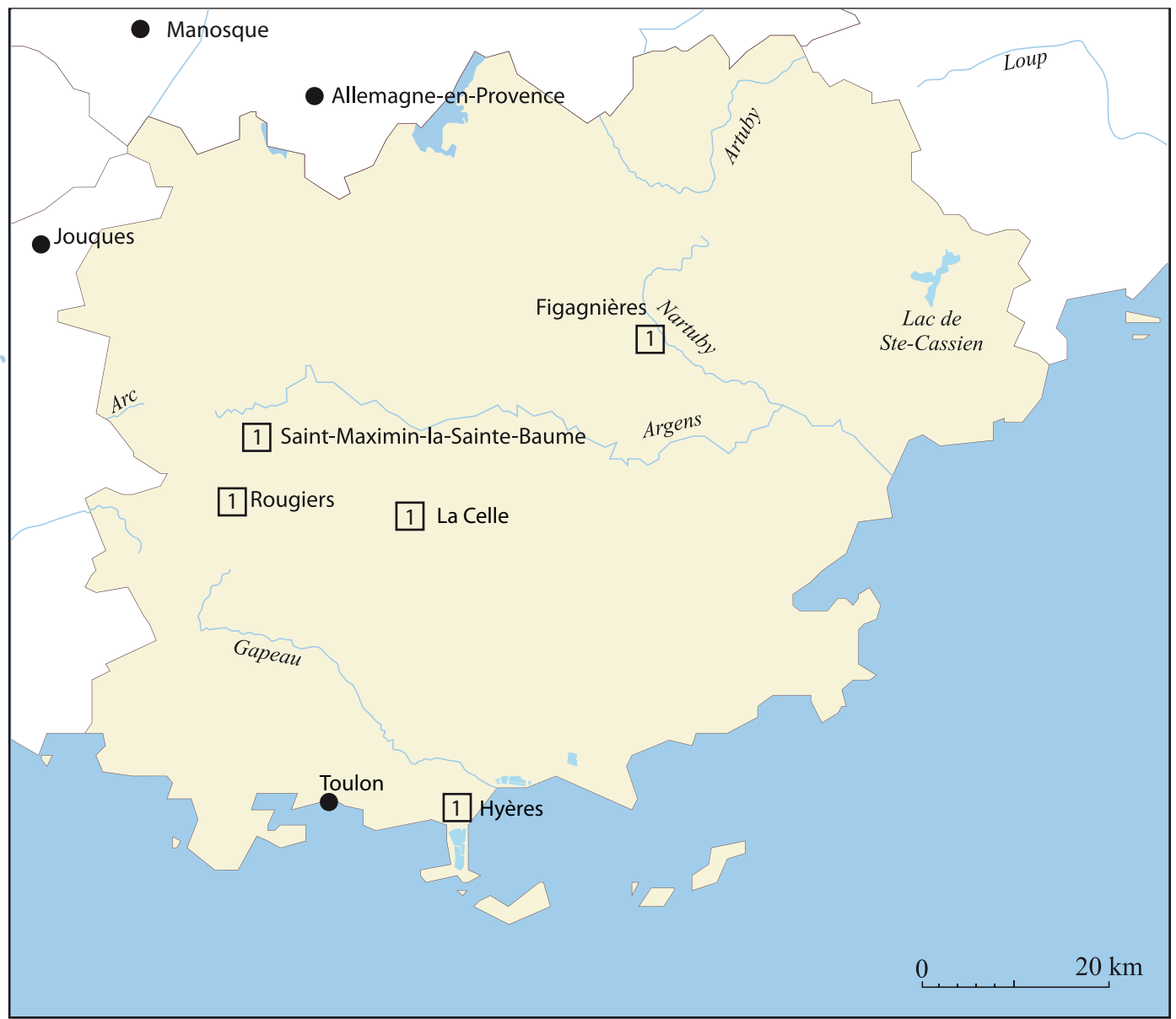


Figure 5 : Communes et sites étudiés dans le département des Bouches-du-Rhône, (M.-A. Chazottes d'après un fond de carte LA3M, L. Maggiori).



Var (5 sites)

Figagnières (1 site)
Chapelle des Pénitents blancs

Hyères (1 site)
Château

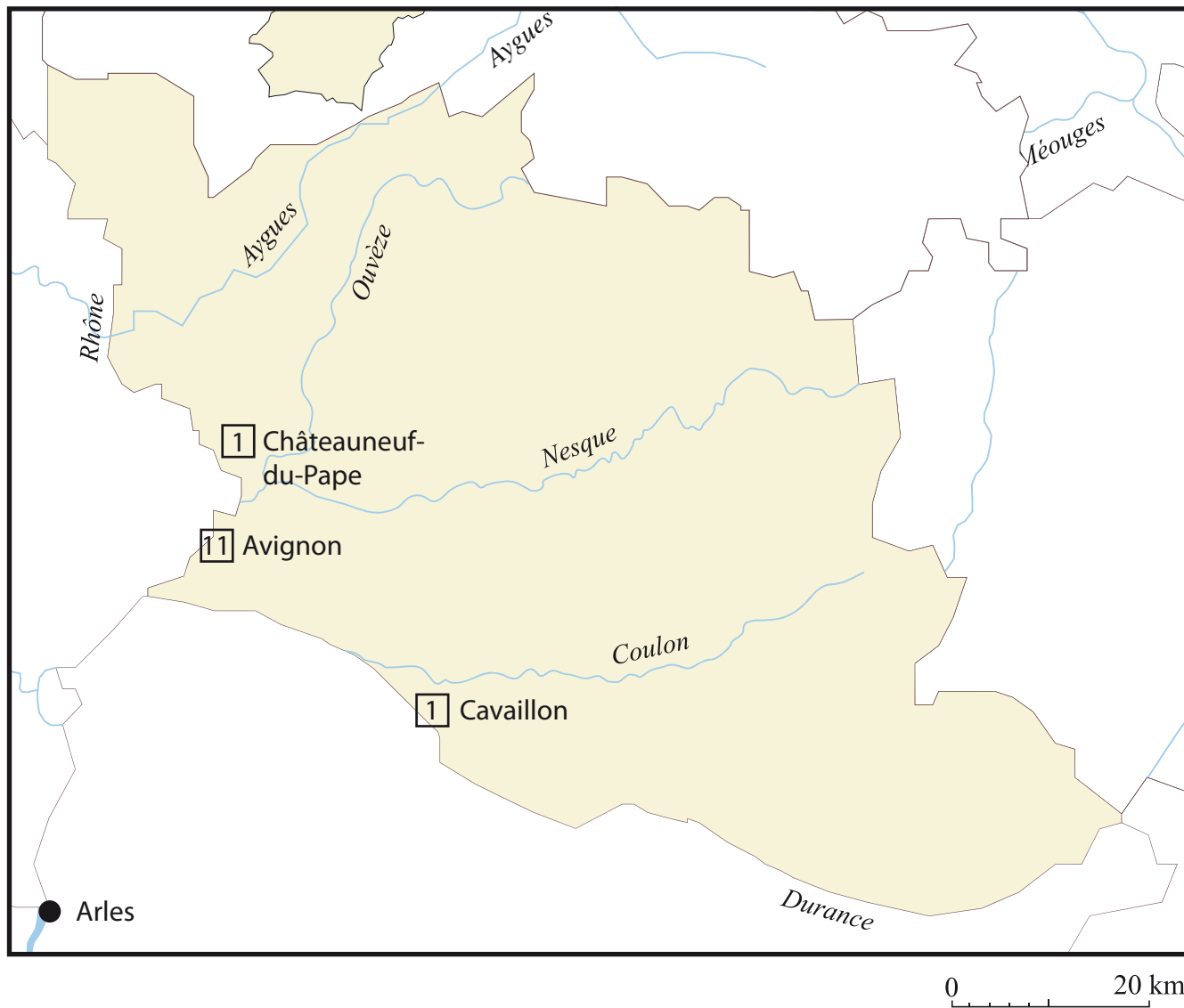
La Celle (1 site)
Abbaye

Rougiers (1 site)
Castrum Saint-Jean

Saint-Maximin-la-Sainte-Baume (2 sites)
Castrum de Cadrix

1 Nombre de sites par commune

Figure 6 : Communes et sites étudiés dans le département du Var (M.-A. Chazottes d'après un fond de carte LA3M, L. Maggiori).



Vaucluse (13 sites)

Avignon (11 sites)

- Hôtel de Brion
- Impasse de l'Oratoire
- Jardin du Palais-des-Papes
- Petit Palais, jardin ouest
- Place de la Principale
- Rue Banasterie
- Rue Carreterie
- Rue Limas
- Rue Racine
- Rue Régina
- R.H.I Philonarde

Cavaillon (1 site)

- Place Cabassole, Hôtel d'Agar

Châteauneuf-du-Pape (1 site)

- Château de l'Hers

1 Nombre de sites par commune

Figure 7 : Communes et sites étudiés dans le département du Vaucluse
(M.-A. Chazottes d'après un fond de carte LA3M, L. Maggiori).

VILLE	<input type="text"/>			
CHANTIER	<input type="text"/>	DÉPARTEMENT	<input type="text"/>	NUMERO DU CHANTIER <input type="text"/>
LIEU DE CONSERVATION	<input type="text"/>		DATE D'ENTREE	<input type="text"/>
INFORMATIONS GÉNÉRALES				
CATEGORIE D'OBJET	<input type="text"/>	INVENTAIRE	<input type="text"/>	N° INVENTAIRE CREE <input type="text"/>
OBJET	<input type="text"/>	ETAT	<input type="text"/>	NOMBRE D'OBJETS <input type="text"/>
TYPE	<input type="text"/>	COMPLEMENT	<input type="text"/>	
DIMENSION	<input type="text"/>			
POIDS	<input type="text"/>			
DONNÉES RELATIVES AU CONTEXTE DE DÉCOUVERTE				
ZONE	<input type="text"/>	CONTEXTE	<input type="text"/>	IDENTIFICATION DU CONTEXTE <input type="text"/>
ELEMENTS DE DATATION		DATATION	<input type="text"/>	
<input type="text"/>				
DONNÉES RELATIVES A LA MATIERE				
MATIÈRE	<input type="text"/>	PIECE ANATOMIQUE	<input type="text"/>	PORTION ANATOMIQUE <input type="text"/>
ESPECE	<input type="text"/>	ÂGE	<input type="text"/>	LATÉRALISATION <input type="text"/>
CARACTÉRISTIQUES JUSTIFICATIVES				
<input type="text"/>				

Figure 8 : Extrait d'une fiche de la base de données consacrée au mobilier étudié (section 1).

<u>OBSERVATIONS</u>	
<u>MULTIMEDIA</u>	
PHOTO IMPORTEE	DESSIN IMPORTE
SCAN <input type="checkbox"/> PHOTO <input type="checkbox"/> DESSIN <input type="checkbox"/> VERIFIE <input type="checkbox"/>	UTILISE DANS LA THESE <input type="checkbox"/> COMPLEMENT ETUDE THESE <input type="checkbox"/>

Figure 9 : Extrait d'une fiche de la base de données consacrée au mobilier étudié (section 2).

DONNES RELATIVES À LA FABRICATION			
STIGMATE 1	TECHNIQUE (STI 1)	PROCÉDÉ (STI 1)	CHAÎNE TECHNIQUE (STI 1)
<input type="text"/>	<input type="text"/>	<input type="text"/>	<input type="text"/>
OBSERVATION STIGMATE 1			
<input type="text"/>			
STIGMATE 2	TECHNIQUE (STI 2)	PROCÉDÉ (STI 2)	CHAÎNE TECHNIQUE (STI 2)
<input type="text"/>	<input type="text"/>	<input type="text"/>	<input type="text"/>
OBSERVATION STIGMATE 2			
<input type="text"/>			
STIGMATE 3	TECHNIQUE (STI 3)	PROCÉDÉ (STI 3)	CHAÎNE TECHNIQUE (STI 3)
<input type="text"/>	<input type="text"/>	<input type="text"/>	<input type="text"/>
OBSERVATION STIGMATE 3			
<input type="text"/>			
STIGMATE 4	TECHNIQUE (STI 4)	PROCÉDÉ (STI 4)	CHAÎNE TECHNIQUE (STI 4)
<input type="text"/>	<input type="text"/>	<input type="text"/>	<input type="text"/>
OBSERVATION STIGMATE 4			
<input type="text"/>			
STIGMATE 5	TECHNIQUE (STI 5)	PROCÉDÉ (STI 5)	CHAÎNE TECHNIQUE (STI 5)
<input type="text"/>	<input type="text"/>	<input type="text"/>	<input type="text"/>
OBSERVATION STIGMATE 5			
<input type="text"/>			
REMARQUES GÉNÉRALES			
<input type="text"/>			
ETUDE AU MICROSCOPE <input type="checkbox"/> N° DE CLICHE <input type="text"/> DATE DE L'OBSERVATION <input type="text"/>			

Figure 10 : Extrait d'une fiche de la base de données consacrée au mobilier étudié (section 3).

COMPARAISONS OU OBSERVATIONS

AUTEUR FICHE

ETUDIÉ POUR LE M2

N° DE FIGURE OU DE PLANCHE DANS LE M1

N° DE FIGURE OU DE PLANCHE DANS LE M2

VU PAR ISABELLE RODET-BELARBI

PUBLICATION

Figure 11 : Extrait d'une fiche de la base de données consacrée au mobilier étudié (section 4).

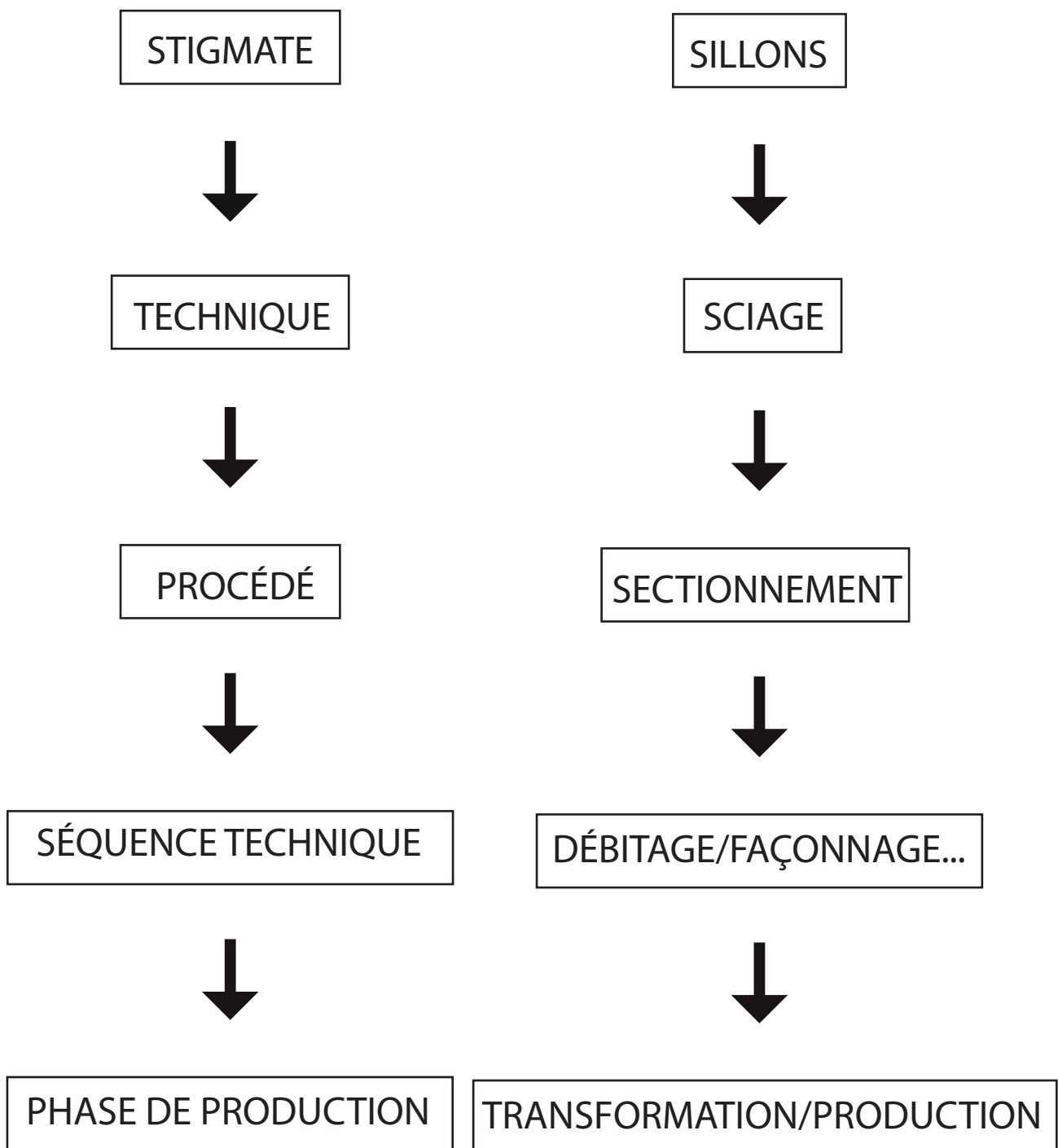


Figure 12 : Vocabulaire employé pour décrire la chaîne opération de production d'un objet avec un exemple de description.

Stigmate	Techniques pouvant engendrer ce stigmate	Procédés	Étapes de la chaîne opératoire
Strie	Tournage Raclage Abrasion	Mise en forme Modification de surface/mise en forme Modification de surface/mise en forme	Façonnage Façonnage Façonnage
Sillon	Sciage Tournage Chanfreinage Rainurage	Sectionnement/mise en forme Mise en forme/gravure Mise en forme/gravure Gravure	Débitage/façonnage Façonnage/décoration Façonnage/décoration Décoration
Négatif d'enlèvement	Percussion lancée tranchante	Entaillage Sectionnement Mise en forme Modification de surface	Débitage/façonnage Débitage/façonnage Façonnage Façonnage
Pan de fracture	Éclatement par percussion directe Éclatement par percussion indirecte Éclatement par flexion	Sectionnement Fendage Sectionnement	Débitage/façonnage Débitage/façonnage Débitage/façonnage
Trou	Perforation par entaillage Perforation par mouvement rotatif Raclage au couteau	Perforation	Façonnage

Figure 13 : Les stigmates, les techniques et les procédés identifiés sur le mobilier provençal.

Figure 14

N°	N° Inv	Site	Espace géographique	Matériau	Datation	Dimensions en mm	Auteur
1	48	Notre-Dame-du-Bourg	Digne, Alpes-de-Haute-Provence	Os	XIV ^e - XVI ^e s.	D. 9,5, ép. 11	P. Groscaux



Figure 14 : Perle présentant des stries de tournage (Cliché P. Groscaux).

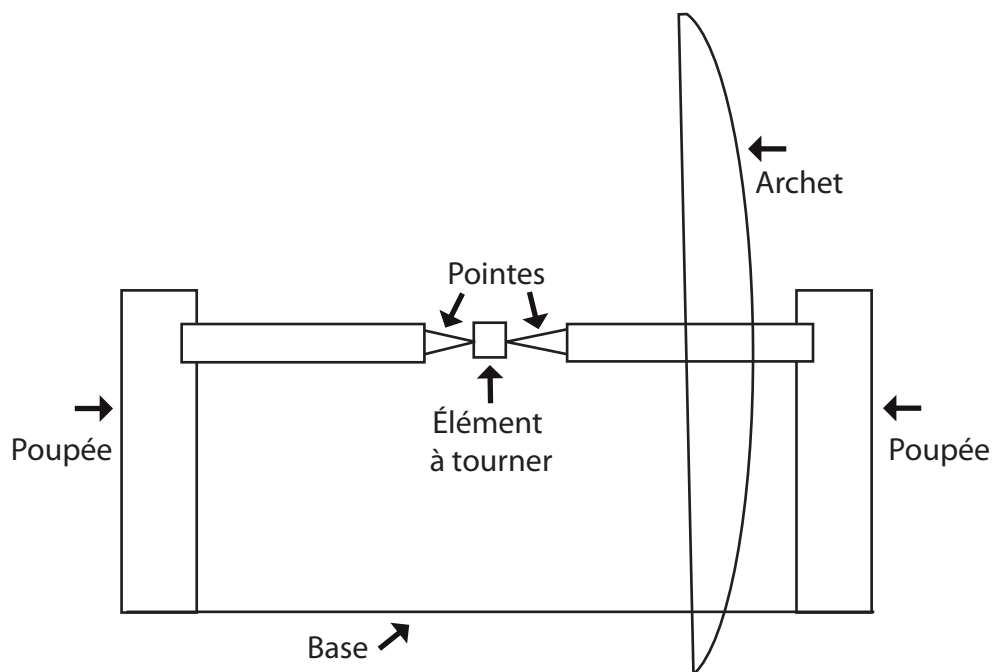


Figure 15 : Schéma de reconstitution d'un tour à archet.



Figure 16 (à gauche) : *Libros de los juegos, El libro de ajedrez, dados e tablas*, artisan utilisant un tour à archet en position horizontale, XIII^e siècle, Espagne. San Lorenzo de El Escorial, bibliothèque du monastère de l'Escorial, f° 73 r° (© <http://games.rengeekcentral.com>).



Figure 17 (à droite) : *Libros de los juegos, El libro de ajedrez, dados e tablas*, artisan utilisant un tour à archet en position verticale, XIII^e siècle, Espagne. San Lorenzo de El Escorial, bibliothèque du monastère de l'Escorial, f° 3 r° (© <http://games.rengeekcentral.com>).



Figure 18 (détail de la figure 20) : Photographie d'un tour à archet contemporain, Médina de Marrakech, 2007 (© C. Picod, http://cpicod.blogspot.fr/2013/11/blog-post_2.html).



Figure 19 (détail de la figure 20) : Photographie d'un tour à archet contemporain, Médina de Marrakech, 2007, agrandissement montrant le mode de fixation de l'élément à tourner avec d'un côté la pointe, de l'autre le mandrin (© C. Picod, http://cpicod.blogspot.fr/2013/11/blog-post_2.html).



Figure 20 : Photographie d'un artisan tourneur à l'archet montrant le positionnement de ses mains et de ses pieds, Médina de Marrakech, 2007 (© C. Picod, http://cpicod.blogspot.fr/2013/11/blog-post_2.html).

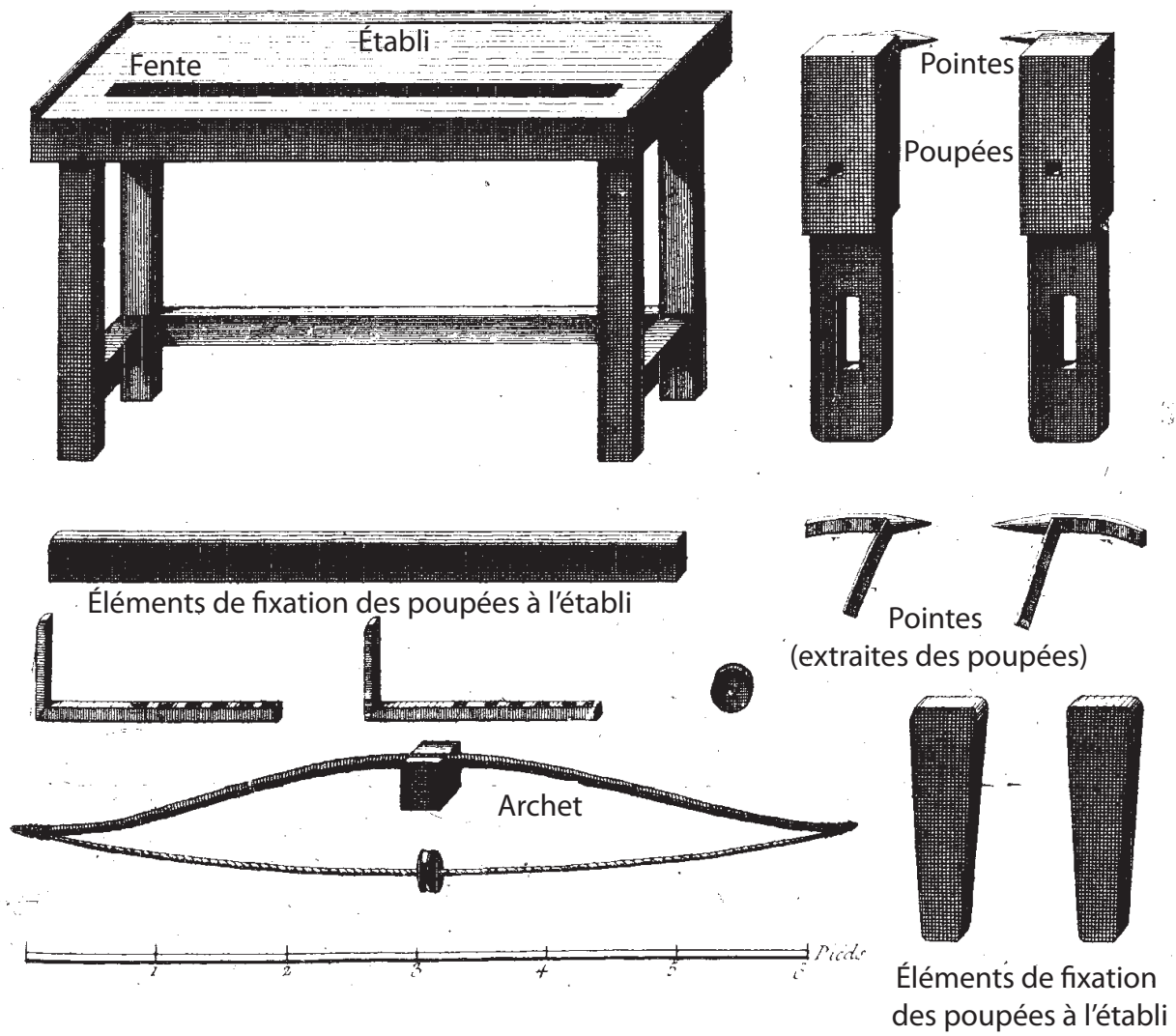


Figure 21 : L'Encyclopédie, composition d'un tour à archet, XVIII^e siècle, France (Diderot et d'Alembert 1751-1777, vol. 9, pl. 2).

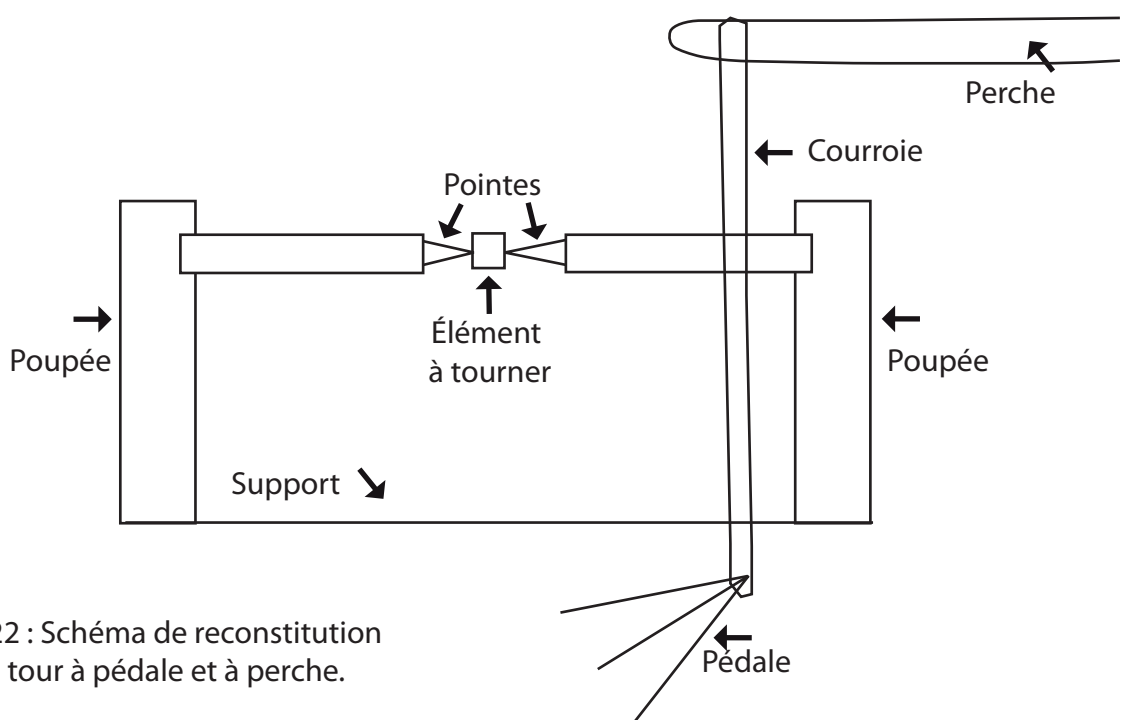


Figure 22 : Schéma de reconstitution d'un tour à pédale et à perche.



Figure 23 : *Bible de Saint-Louis*, artisan utilisant un tour à perche et à pédale, XIII^e siècle, France. Paris, BNF, ms latin 11560, f^o 84 (© BNF).



Figure 24 : Tour à pédale du duc Max-Emanuel de Bavière, 1500-1510, Tyrol, collection privée (illustré dans Maurice 1985, p. 26).



Figure 25 (à gauche) : *Die Hausbücher der Nürnberger Zwölfbrüderstiftungen*,
tourneur sur bois utilisant un tour à perche et à pédale, 1587, Allemagne.

Nuremberg, Stadtbibliothek Amb. 317b. 2^o 47 r^o

(© Stadtbibliothek de Nuremberg, <http://www.nuernberger-hausbuecher.de>).

Figure 26 (à droite) : *Die Hausbücher der Nürnberger Zwölfbrüderstiftungen*,
tourneur sur bois utilisant un tour à perche et à pédale, 1601, Allemagne.

Nuremberg, Stadtbibliothek Amb. 317b. 2^o 82 r^o

(© Stadtbibliothek de Nuremberg, <http://www.nuernberger-hausbuecher.de>).



Figure 27 : *Die Hausbücher der Nürnberger Zwölfbrüderstiftungen*, tourneur sur bois utilisant un
tour à perche et à pédale, 1651, Allemagne. Nuremberg, Stadtbibliothek Amb. 279. 2^o 123 r^o

(© Stadtbibliothek de Nuremberg, <http://www.nuernberger-hausbuecher.de>)



Figure 28 : Johann Christoph Weigel, *Abbildung der gemein-nützlichen Haupt-Stände [...]*, *Der Horndreher*, Atelier d'un artisan cornetier avec en arrière plan un tour à perche et à pédale, 1698, Allemagne (Weigel 1698, pl. 145).

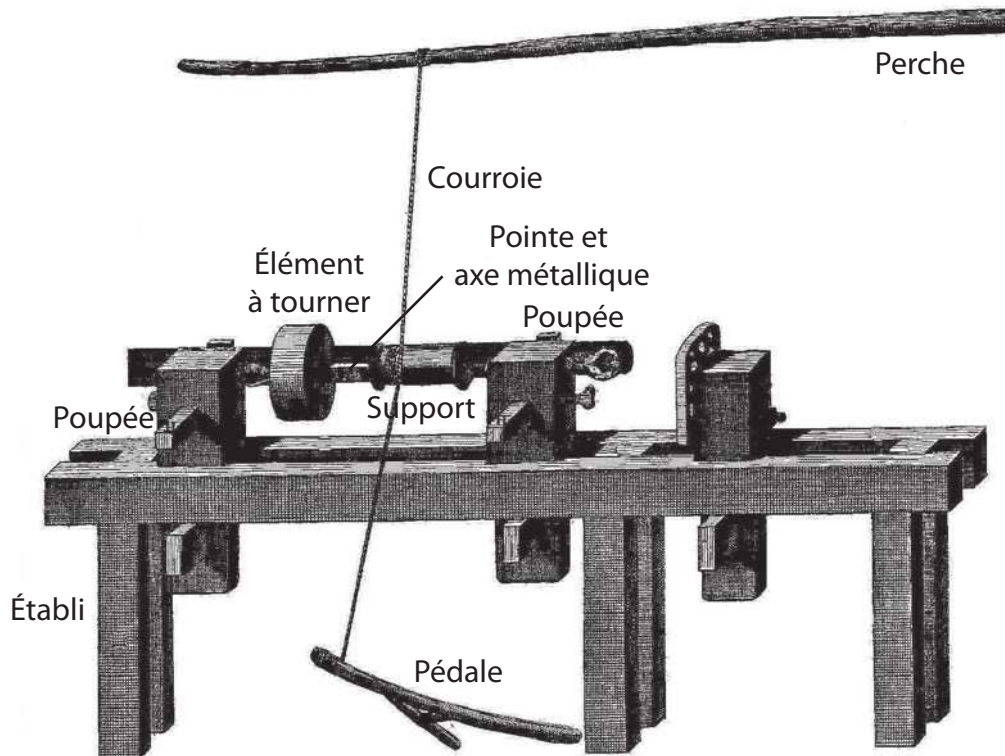


Figure 29 : *L'Encyclopédie*, tour à perche et à pédale, XVIII^e siècle, France, (Diderot et d'Allembert 1751-1772, vol. 8, pl. XV).



Figure 30 : *Die Hausbücher der Nürnberger Zwölfbrüderstiftungen*,
 potier d'étain utilisant un tour à roue et à manivelle, 1400, Allemagne.
 Nuremberg, Stadtbibliothek, Amb. 317b. 2^o 29 r^o
 (© Stadtbibliothek de Nuremberg, <http://www.nuernberger-hausbuecher.de>).

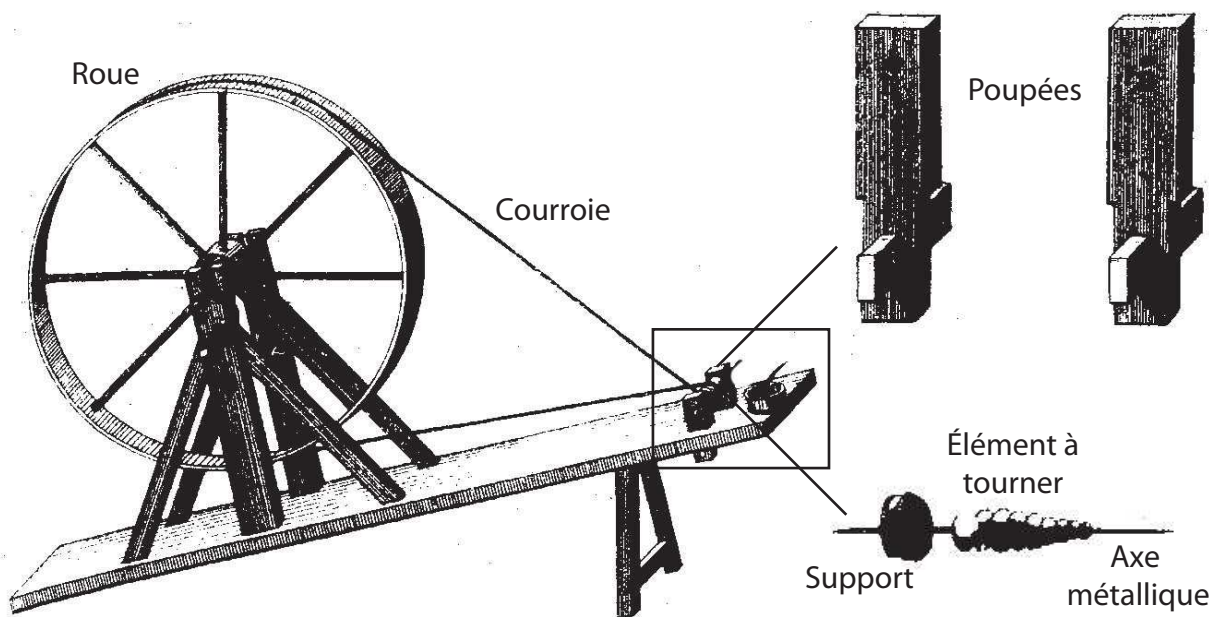


Figure 31 : *L'Encyclopédie*, Tour à roue et à main, XVIII^e siècle, France
 (Diderot et d'Alembert 1751-1772, Vol. 7, section Patenôtrier, pl. II).



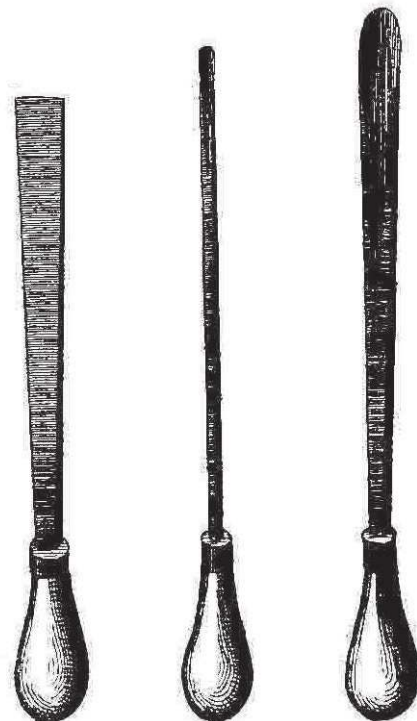
Figure 32 (dét. fig. 19) : *Libros de los juegos, El libro de ajedrez, dados e tablas*, artisan utilisant un tour à archet en position verticale avec agrandissement de l'outil utilisé, XIII^e siècle, Espagne. San Lorenzo de El Escorial, Bibliothèque du monastère de l'Escorial, f° 73 r° (© <http://games.rengeekcentral.com>).



Figure 33 (dét. fig. 27) : *Die Hausbücher der Nürnberger Zwölfbrüderstiftungen*, outils employés par un tourneur sur bois utilisant un tour à perche et à pédale, 1601, Allemagne. Nuremberg, Stadtbibliothek, Amb. 317b. 2 f° 82 r° (© Stadtbibliothek de Nuremberg, <http://www.nuernberger-hausbuecher.de>).



Figure 34 (dét. fig. 29) : *Die Hausbücher der Nürnberger Zwölfbrüderstiftungen*, outils employés par un tourneur sur bois utilisant un tour à perche et à pédale, 1651, Allemagne. Nuremberg, Stadtbibliothek, Amb. 279 b. 2 f° 123 r° (© Stadtbibliothek de Nuremberg, <http://www.nuernberger-hausbuecher.de>).



Ciseau

Gouges

Figure 35 : *L'Encyclopédie*, outils utilisés par un tabletier, XVIII^e siècle, France (Diderot et d'Alembert 1751-1772, vol. 8, section tabletier, pl. 16).



Figure 36 : *Die Hausbücher der Nürnberger Zwölfbrüderstiftungen*, tourneur avec son outil, 1740, Allemagne. Nuremberg, Stadtbibliothek, Amb. 279b. 2 f° 73 r°
(© Stadtbibliothek de Nuremberg, <http://www.nuernberger-hausbuecher.de>).



Figure 37 : Outil d'un artisan tourneur à l'archet, Médina de Marrakech, 2007
(© C. Picod, http://cpicod.blogspot.fr/2013/11/blog-post_2.html).

Figure 38

N°	N° Inv	Site	Espace géographique	Matériau	Datation	Dimensions en mm	Auteur
1	2494	<i>Castrum Saint-Jean</i>	Rougiers, Var	Bois de cervidé	1345-1360	L. 75, l. 9, ép. 4,5, D. entre 2,5 et 7	M.-A. Chazottes

Figure 39

N°	N° Inv	Site	Espace géographique	Matériau	Datation	Dimensions en mm	Auteur
1	AN 341	Notre-Dame	Allemagne-en-Provence, Alpes-de-Haute-Provence	Bois de cervidé	Milieu XI ^e -3 ^{ème} quart XII ^e s.	L. 183,5, l. entre 6 et 13, ép. entre 5,1 et 6,2	M.-A. Chazottes

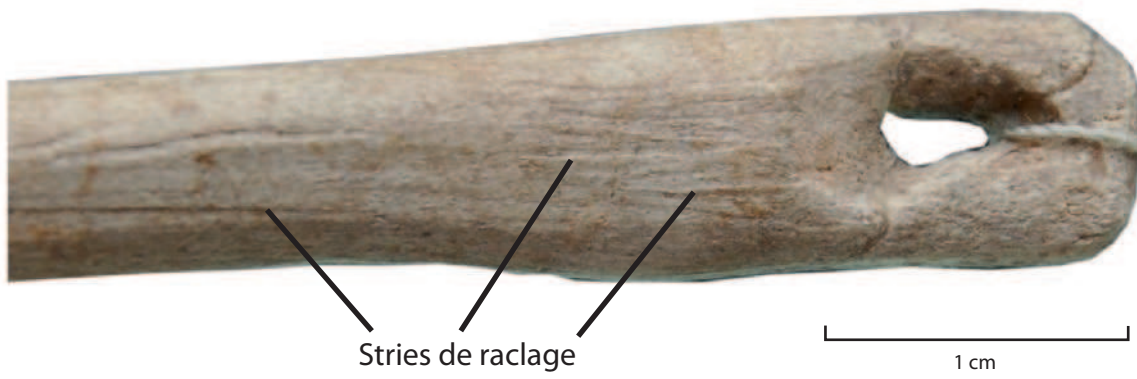


Figure 38 : Stries de raclage visibles sur une aiguille.



Figure 39 : Stries d'abrasion visibles sur un support.



Figure 40 : *Die Hausbücher der Nürnberger Zwölfbrüderstiftungen*, artisan fabriquant des limes, 1425, Allemagne. Nuremberg, Stadtbibliothek, Amb. 317. 2 f° 41 r°
(© Stadtbibliothek de Nuremberg, <http://www.nuernberger-hausbuecher.de>).

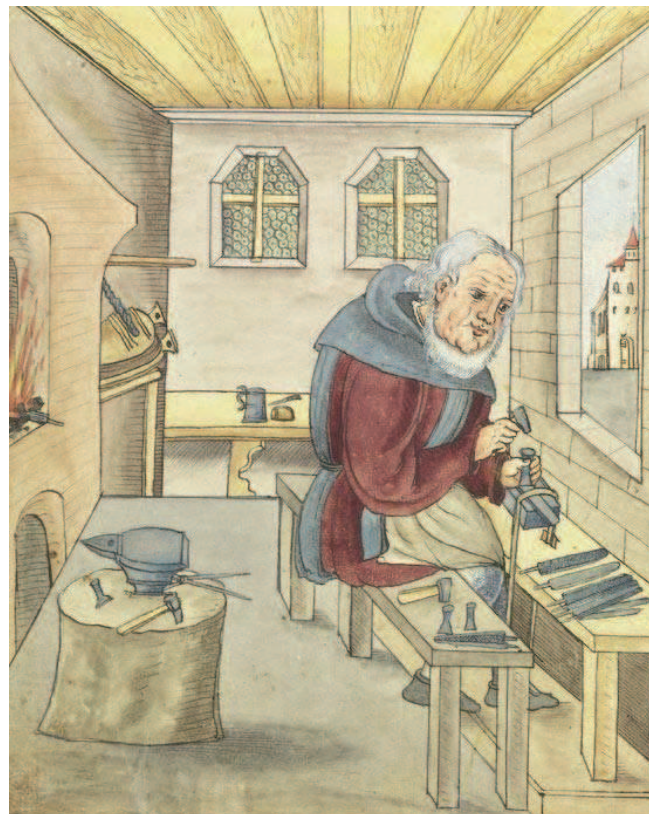


Figure 41 : *Die Hausbücher der Nürnberger Zwölfbrüderstiftungen*, artisan fabriquant des limes ou des écrouanes, 1554, Allemagne. Nuremberg, Stadtbibliothek, Amb. 317b. 2 f° 5 v°
(© Stadtbibliothek de Nuremberg, <http://www.nuernberger-hausbuecher.de>).

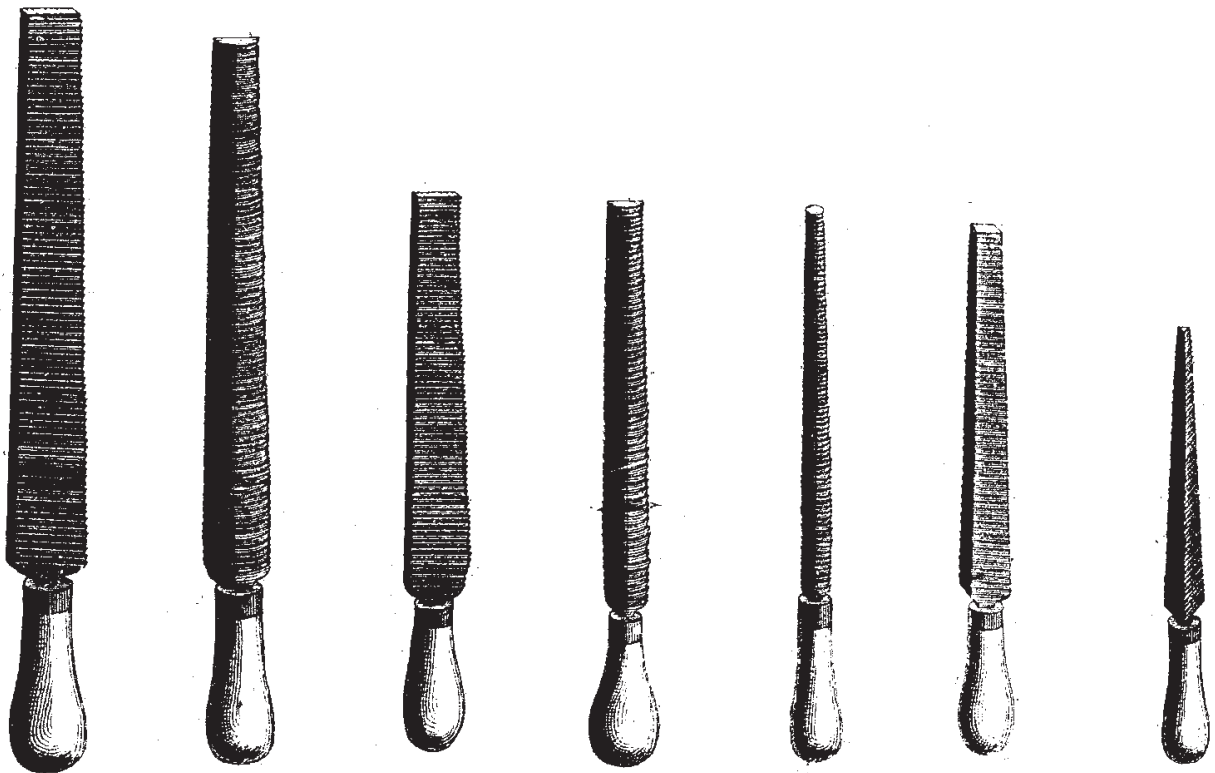


Figure 42 : *l'Encyclopédie*, lot d'écouanes utilisées au XVIII^e siècle, XVIII^e siècle, France (Diderot et d'Alembert 1751-1772, vol. 8, section tabletiers cornetiers, pl. 14).



Figure 43 : Johann Christoph Weigel, *Abbildung der gemein-nützlichen Haupt-Stände [...]*, *Der Horndreher*, artisan abrasant la surface d'une corne à l'aide d'une lime ou une écouane, 1698, Allemagne (Weigel 1698, pl. 145).

Figure 44

N°	N° Inv	Site	Espace géographique	Matériau	Datation	Dimensions en mm	Auteur
1	EXT2	Petit Palais, jardin ouest	Avignon, Vaucluse	Os	1365-1400	D. 37,5, ép. 25	M.-A. Chazottes



1 cm

Figure 44 : Sillons de sciage visibles sur un déchet.



Figure 45 : *Die Hausbücher der Nürnberger Zwölfbrüderstiftungen*, scies utilisées par des artisans fabriquant des peignes, de gauche à droite : 1562, 1640, 1724, Allemagne. Nuremberg, Stadtbibliothek, Amb. 317b. 2, f° 15 v° ; Amb. 317b. 2, f° 120 v° ; Amb. 317b. 2, f° 237 r° (© Stadtbibliothek de Nuremberg, <http://www.nuernberger-hausbuecher.de>).

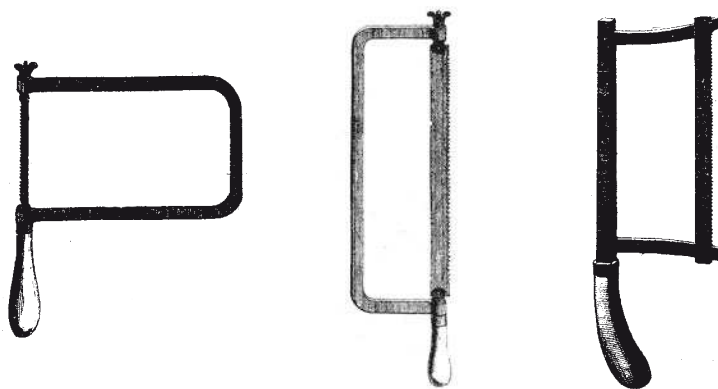


Figure 46 : *L'Encyclopédie*, types de scies utilisées par les tabletiers et les patenôtriers, XVIII^e siècle, France (Diderot et d'Alembert 1751-1772, Vol. 8, section tabletier cornetier et section patenôtriers, pl. 1 et 14).

Figure 49

N°	N° Inv	Site	Espace géographique	Matériau	Datation	Dimensions en mm	Auteur
1	2435	<i>Castrum</i> Saint-Jean	Rougiers, Var	Os	1345- 1360	D. 16, ép. 14,5	M.-A. Chazottes

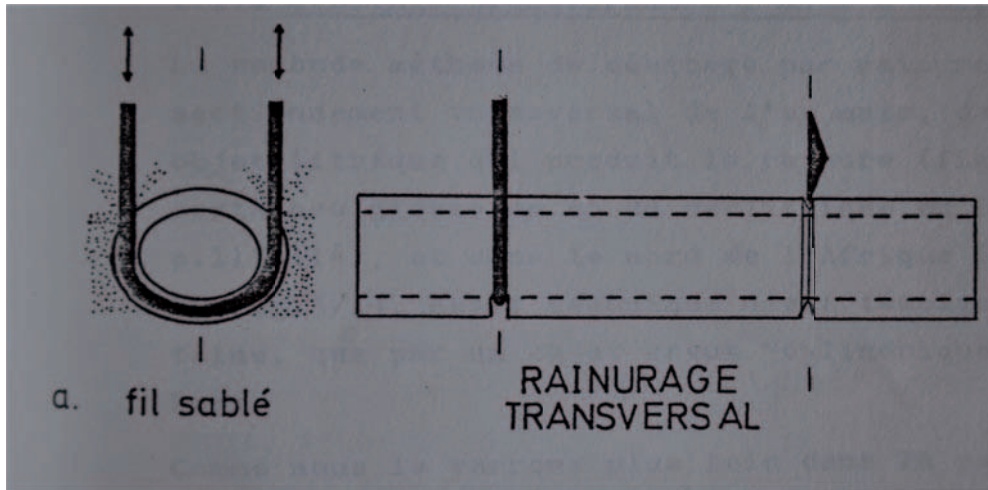


Figure 47 : Schéma présentant le technique du sciage à la ficelle, (Murray 1982, p. 88).



Figure 48 : Expérimentation de sciage à la ficelle sur canine d'hippopotame (Poplin 1974, p. 86).



Figure 49 : Technique du sciage à la ficelle observée sur une ébauche du corps.

Figure 50

N°	N° Inv	Site	Espace géographique	Matériau	Datation	Dimensions en mm	Auteur
1	262	Château des Baux	Baux-de-Provence, Bouches-du-Rhône	Ivoire	XIII ^e - XIV ^e s.	H. 17, D. 15	M.-A. Chazottes
2	11	Place P. Cabassole Hôtel d'Agar	Cavaillon, Vaucluse	Bois de cervidé	H.S	H. 46, D. est. 14 à 19	M.-A. Chazottes

Figure 52

N°	N° Inv	Site	Espace géographique	Matériau	Datation	Dimensions en mm	Auteur
1	3	Roca	Niozelles, Alpes-de-Haute-Provence	Os	X ^e -XI ^e s.	L. est. 150, l. max. 17,5, ép. max. 3,5	M.-A. Chazottes



Figure 50 : Sillons de tournage visibles sur deux pièces de jeu d'échecs.



Grain d'orge Bec d'âne

Figure 51 : *L'Encyclopédie*, outils potentiellement utilisés pour réaliser les sillons décoratifs au tour, XVIII^e siècle, France (Diderot et d'Alembert 1751-1772, vol. 8, section tabletier cornetier, pl. 16).

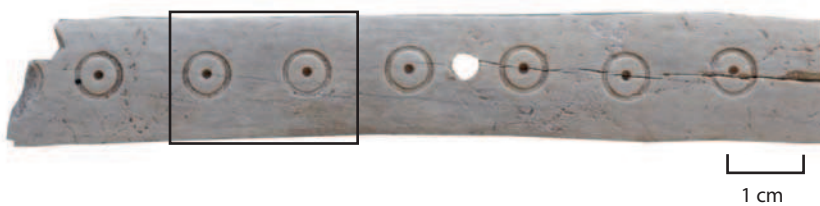


Figure 52 : Sillons de chanfreinage visibles sur un objet du corpus.

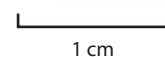


Figure 53, à gauche (dét. fig. 55) : *Die Hausbücher der Nürnberger Zwölfbrüderstiftungen, Paternostrer*, mèche à trois pointes, 1425, Allemagne. Nuremberg, Stadtbibliothek, Amb. 317. 2, f° 13 r° (© Stadtbibliothek de Nuremberg <http://www.nuernberger-hausbuecher.de>).

Figure 54, à droite (dét. fig. 56) : Johann Christoph Weigel, *Abbildung der gemein-nützlichen Haupt-Stände [...], Der Paterseinmacher*, mèches à trois pointes posées sur le sol d'un atelier de patenotriers, 1698, Allemagne (Weigel 1698, pl. 146).

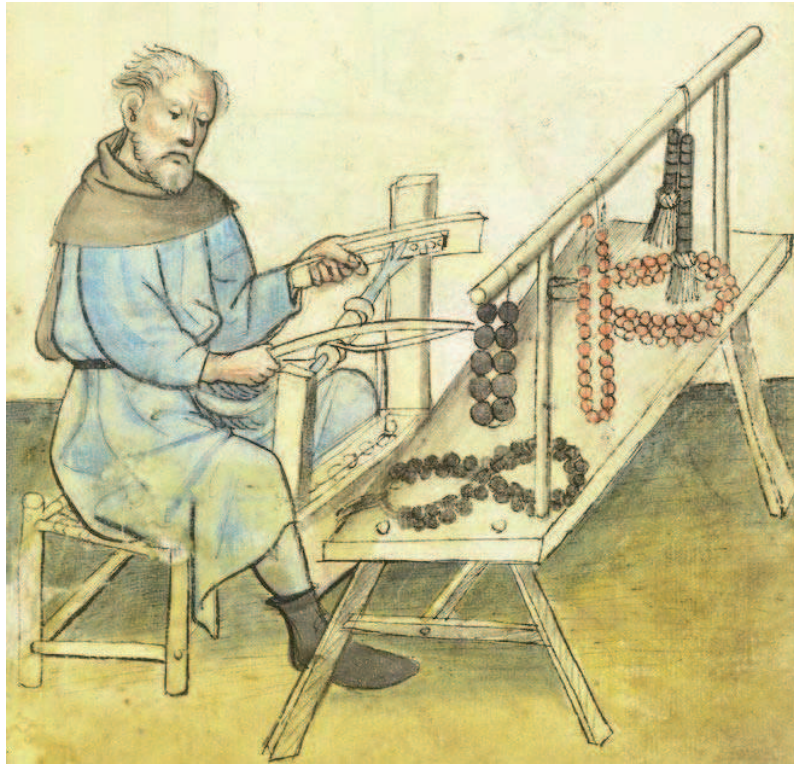


Figure 55 : *Die Hausbücher der Nürnberger Zwölfbrüderstiftungen, Patenotrer patenôtrier actionnant un tour à archet*, 1425, Allemagne.
Nuremberg, Stadtbibliothek, Amb. 317. 2, f° 13 r°
(© Stadtbibliothek de Nuremberg, <http://www.nuernberger-hausbuecher.de>).



Figure 56 : Johann Christoph Weigel, *Abbildung der gemein-nützlichen Haupt-Stände [...], Der Paterseinmacher*, patenôtrier actionnant un tour à archet, 1698, Allemagne (Weigel 1698, pl. 146).



Figure 57 : *Die Hausbücher der Nürnberger Zwölfbrüderstiftungen, Vingerhuter*, artisan fabriquant un dé à coudre en utilisant un «perçoir à mouvement de pompe», 1425, Allemagne. Nuremberg, Stadtbibliothek, Amb. 317. 2, f° 5 v°
(© Stadtbibliothek de Nuremberg, <http://www.nuernberger-hausbuecher.de>).

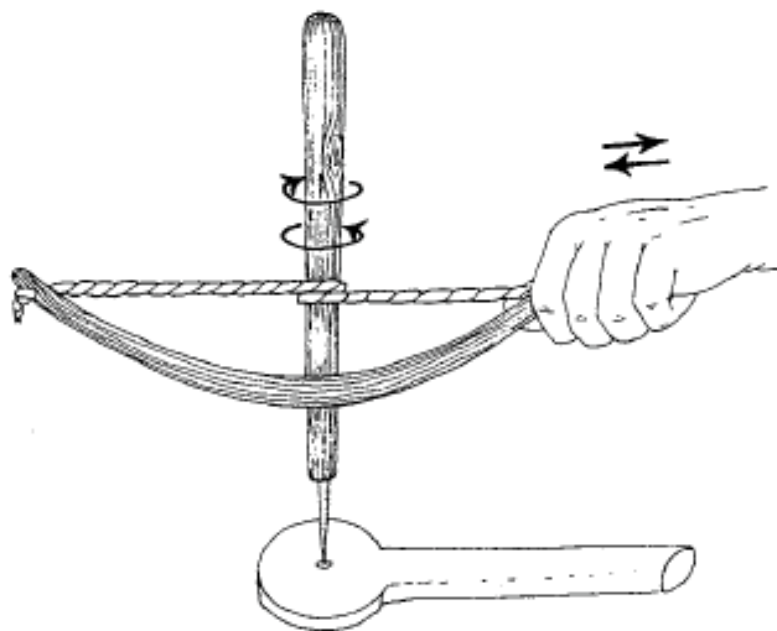


Figure 58 : Schéma reconstituant une mèche en position verticale, actionnée par un archet (Provenzano 2001, fig. 300, n° 4).

Figure 59

N°	N° Inv	Site	Espace géographique	Matériau	Datation	Dimensions en mm	Auteur ou bibliographie
1	9	Vieille Major	Marseille, Bouches-du-Rhône	Os	XVIII ^e -XIX ^e s.	L. cons. 86,5, l. entre 13 et 14,5, ép. entre 4 et 4,5	M.-A. Chazottes

Figure 60

N°	N° Inv	Site	Espace géographique	Matériau	Datation	Dimensions en mm	Auteur ou bibliographie
1	41	Notre-Dame-du-Bourg	Digne, Alpes-de-Haute-Provence	Bois de cervidé	XVI ^e -XVII ^e s.	L. 51,5, D. entre 16 et 19	M.-A. Chazottes

Figure 61

N°	N° Inv	Site	Espace géographique	Matériau	Datation	Dimensions en mm	Auteur ou bibliographie
1	AME2 N0345	La Moutte	Allemagne-en-Provence, Alpes-de-Haute-Provence	Os	Fin X ^e -début XI ^e s.	L. 46, D. max. 56, l. max. 45	M.-A. Chazottes

Figure 62

N°	N° Inv	Site	Espace géographique	Matériau	Datation	Dimensions en mm	Auteur
1	EXT6	Petit Palais, jardin ouest	Avignon, Vaucluse	Os	2 ^{ème} quart XIV ^e s. - 3 ^{ème} quart XV ^e s.	L. 65,5, l. 28, ép. 19	M.-A. Chazottes

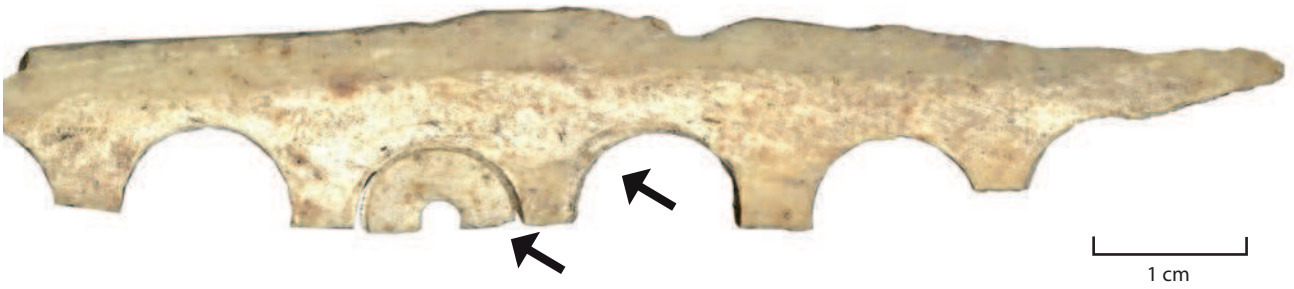


Figure 59 : Technique de chanfreinage sélectionnée pour mettre en forme un objet.



Figure 60 : Technique de chanfreinage sélectionnée pour réaliser un décor ocellé pointé.



Figure 61 : Sillons de rainurage visibles sur une plaquette décorative.

Figure 62 : Négatifs d'enlèvement visibles sur un déchet du corpus.



Figure 63 : *L'Encyclopédie*, couperet, XVIII^e siècle, France (Diderot et d'Alembert 1751-1772, vol. 7, Section Patenôtriers, pl. 1).

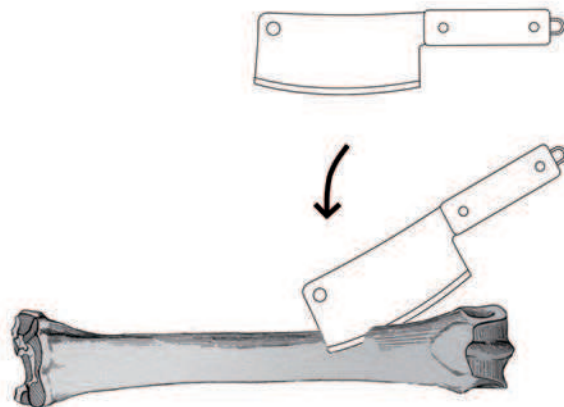


Figure 64 : Schéma reconstituant une percussion lancée tranchante directe.

Figure 65

N°	N° Inv	Site	Commune	Matériau	Datation	Dimensions en mm	Auteur
1	AN 342	Notre-Dame	Allemagne-en-Provence, Alpes-de-Haute-Provence	Bois de cervidé	Milieu XI ^e -3 ^{ème} quart XII ^e s.	L. 57,5, D. 26, ép. 23	M.-A. Chazottes

Figure 66

N°	N° Inv	Site	Commune	Matériau	Datation	Dimensions en mm	Auteur
1	AN 166	Notre-Dame	Allemagne-en-Provence, Alpes-de-Haute-Provence	Bois de cervidé	Milieu XI ^e -3 ^{ème} quart XII ^e s.	L. 101, D. entre 15 et 24	M.-A. Chazottes



Figure 65 : Négatifs d'enlèvement visibles sur un déchet du corpus.



Figure 66 : Négatifs d'enlèvement et bords d'attaque visibles sur une portion d'andouiller dont les perlures sont en cours d'élimination.



Figure 67 : Expérimentation illustrant la technique d'enlèvement par percussion lancée tranchante indirecte (Provenzano 2001, fig. 277).

Figure 68

N°	N° Inv	Site	Espace géographique	Matériau	Datation	Dimensions en mm	Auteur
1	s.n. 2281	Impasse de l'Oratoire	Avignon, Vaucluse	Os	N.D.S	L. 67, l. 26,5, ép. 16,5	M.-A. Chazottes

Figure 69

N°	N° Inv	Site	Espace géographique	Matériau	Datation	Dimensions en mm	Auteur
1	2300	<i>Castrum</i> Saint-Jean	Rougiers, Var	Os	1309/15 -1345	L. 41, D. 16, ép. entre 12 et 13	M.-A. Chazottes



Figure 68 : Pans de fracture visibles sur la face interne d'un déchet (de gauche à droite : face extérieure du déchet, face intérieure du déchet).



Figure 69 : Pans de fracture visibles sur un battant de cloche.

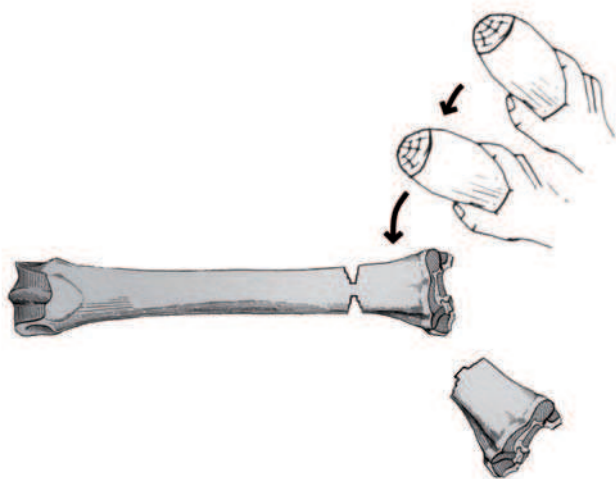


Figure 70 : Schéma illustrant un éclatement par percussion lancée directe, bloc de matière passif.

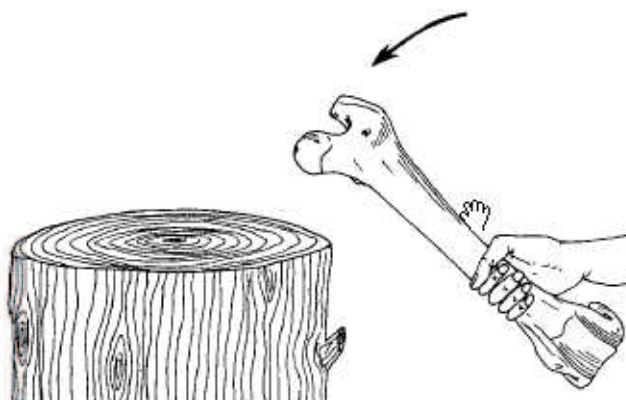


Figure 71 : Schéma illustrant un éclatement par percussion lancée directe, bloc de matière actif, (Provenzano 2001, fig. 270).



Figure 72 : Positionnement de l'outil intermédiaire au sommet de l'os à fendre, (Expérimentatrice M. Christensen).



Figure 73 : Fendage par éclatement en percussion lancée indirecte, (Expérimentatrice M. Christensen).



Figure 74 : Fendage d'un bloc secondaire par éclatement en percussion lancée indirecte (Expérimentatrices M. Christensen et M.-A. Chazottes, Cliché N. Goutas).



Figure 75 : Résultat du fendage (Expérimentatrices M. Christensen et M.-A. Chazottes, Cliché N. Goutas).

Figure 76

N°	N° Inv	Site	Espace géographique	Matériau	Datation	Dimensions en mm	Auteur
1	EXT 12	Petit Palais, jardin ouest	Avignon, Vaucluse	Os	1365- 1400	L. 67, l. dist. 40, ép. dist. 22,5	M.-A. Chazottes

Figure 78

N°	N° Inv	Site	Espace géographique	Matériau	Datation	Dimensions en mm	Auteur
1	1	Les Thermes	Aix-en- Provence, Bouches-du- Rhône	Os	XV ^e - XVI ^e s.	L. 63, l. 14, ép. 11,5	M.-A. Chazottes
2	3875	<i>Castrum</i> Saint-Jean	Rougiers, Var	Os	1360- 1370/75	L. 103,5, D. entre 15 et 23, ép. entre 12 et 19	M.-A. Chazottes

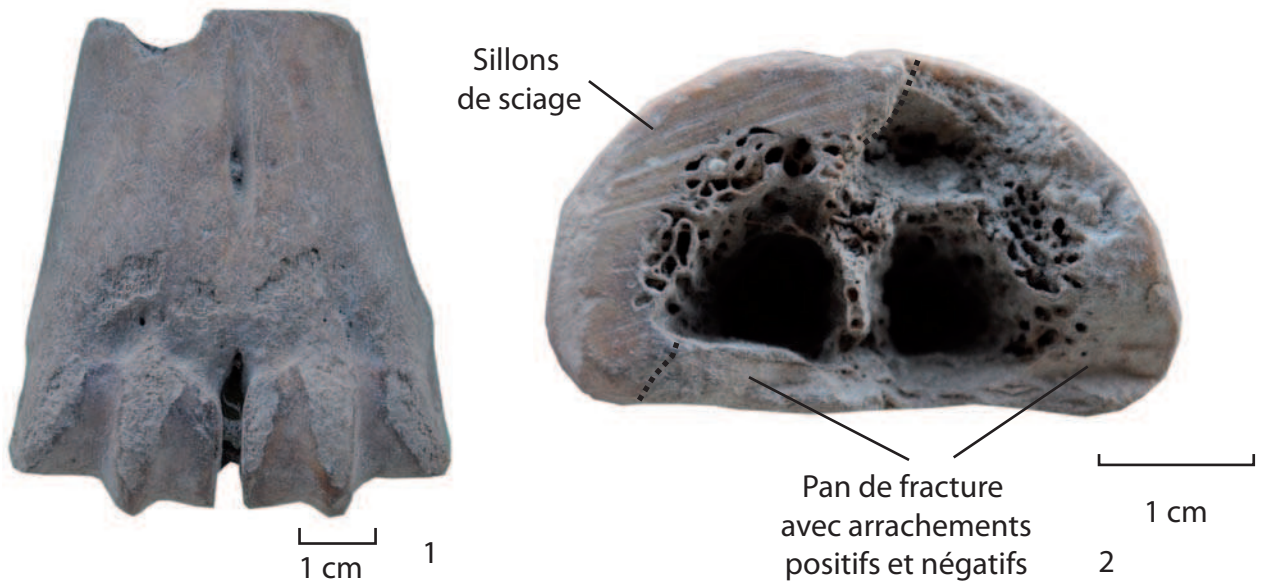


Figure 76 : Arrachements positifs visibles sur un déchet (n° 1, vue de face, n° 2, vue supérieure).



Figure 77 : Expérimentation et schéma illustrant la technique d'éclatement par flexion (Provenzano 2001, fig. 273).

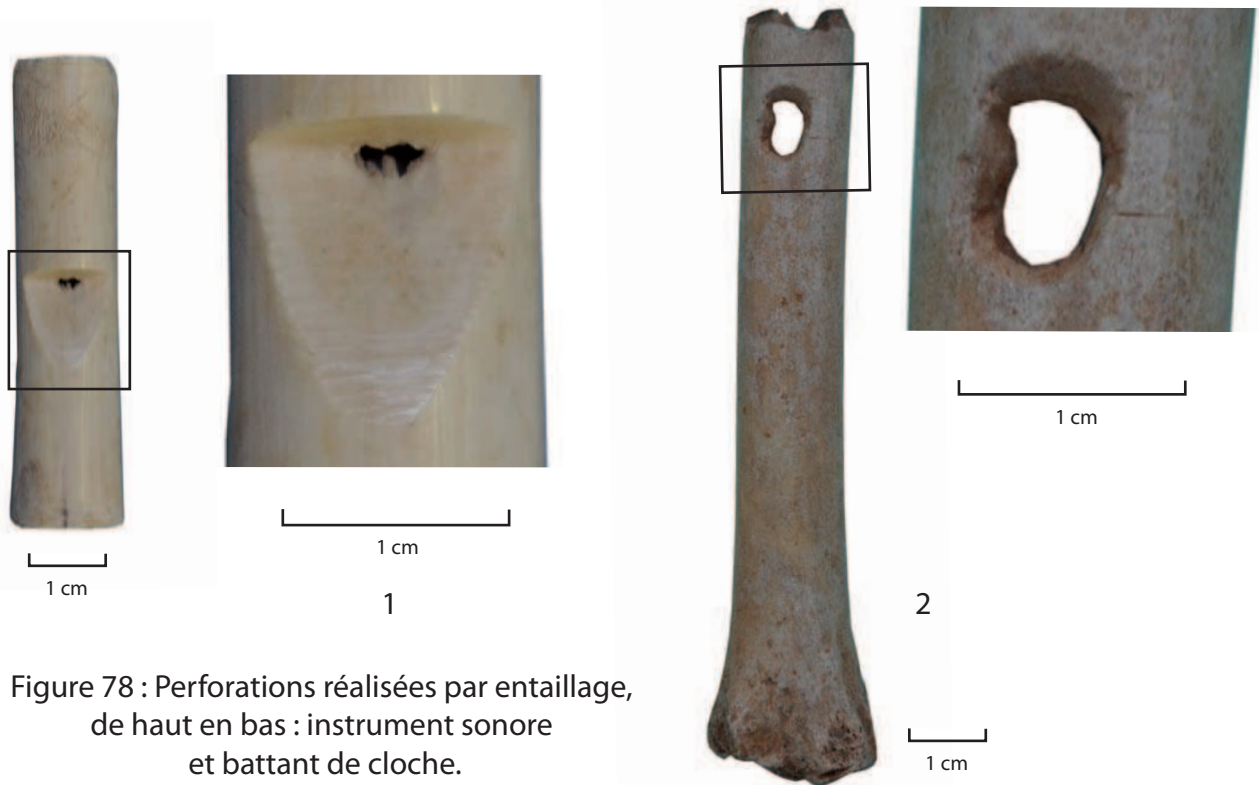


Figure 78 : Perforations réalisées par entaillage, de haut en bas : instrument sonore et battant de cloche.

Figure 79

N°	N° Inv	Site	Espace géographique	Matériau	Datation	Dimensions en mm	Auteur
1	3831	<i>Castrum</i> Saint-Jean	Rougiers, Var	Os	1309/15 -1345	L. 117,5, l. entre 16,5 et 19,5, ép. entre 14 et 19	M.-A. Chazottes

Figure 80

N°	N° Inv	Site	Espace géographique	Matériau	Datation	Dimensions en mm	Auteur
1	3	<i>Castrum</i> de Montpaon	Fontvieille, Bouches-du- Rhône	Os	1 ^{ère} moitié XIV ^e s.	L. 110, l. max. 13, D. trou 6	M.-A. Chazottes

Figure 81

N°	N° Inv	Site	Espace géographique	Matériau	Datation	Dimensions en mm	Auteur
1	1827	<i>Castrum</i> Saint-Jean	Rougiers, Var	Bois de cervidé	1370/75 - 1415/20	L. 99, D. entre 17 et 24, ép. entre 16 et 20	M.-A. Chazottes

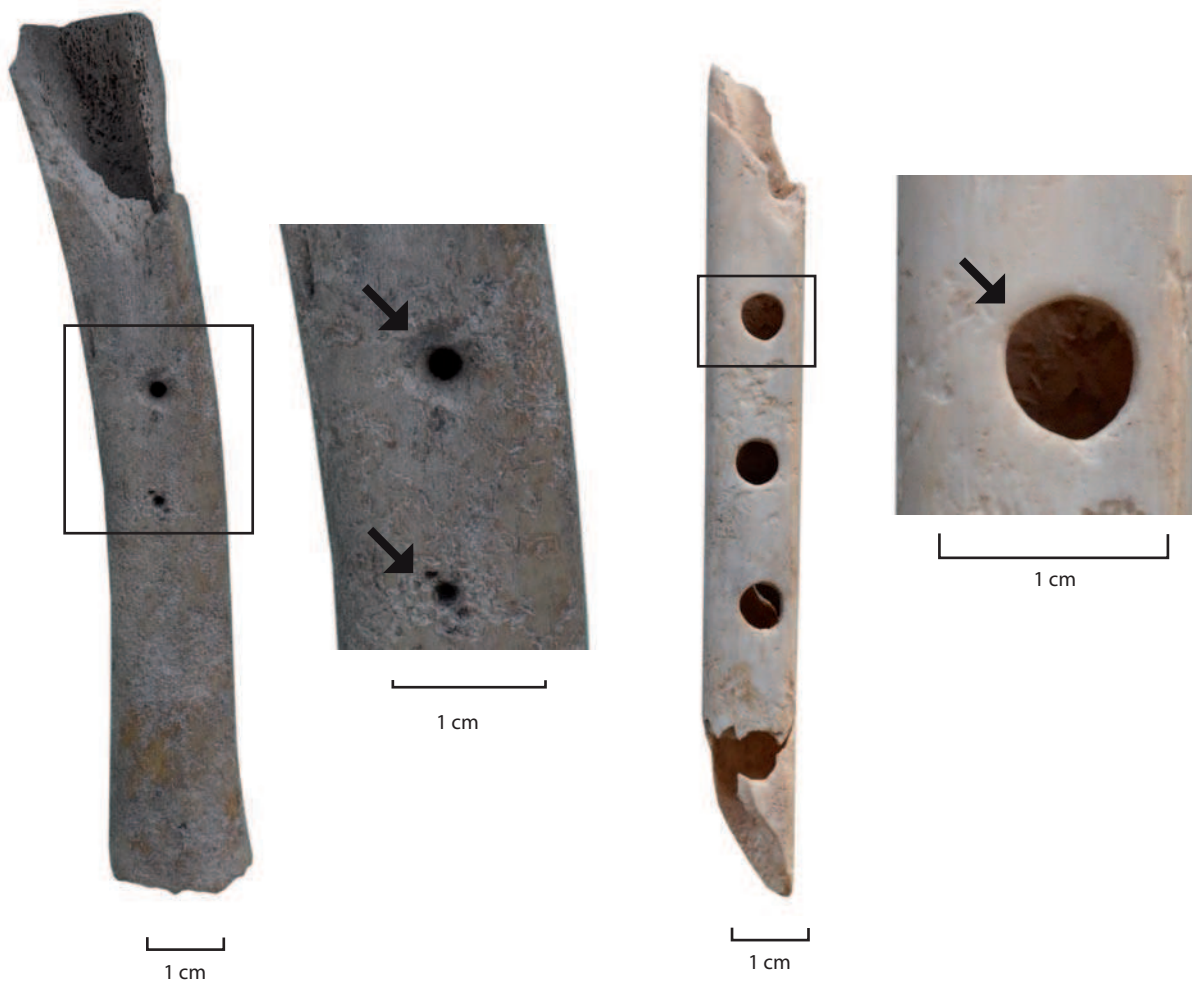


Figure 79 : Amorce de deux perforations réalisées par mouvement rotatif sur une ébauche de flûte.

Figure 80 : Perforations réalisées par mouvement rotatif sur une flûte.

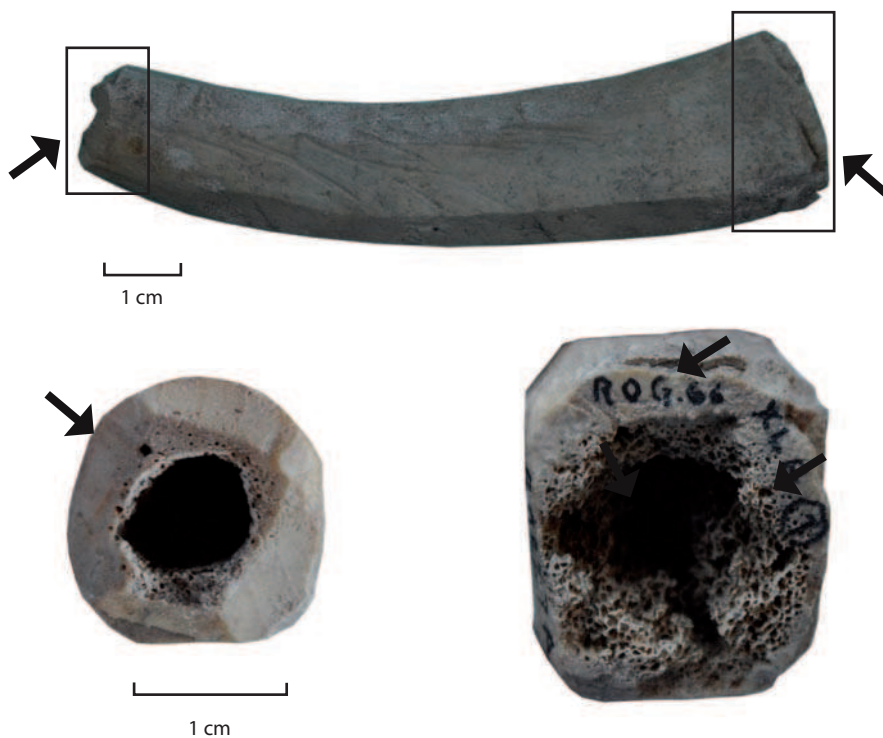


Figure 81 : Évidage par raclage à l'aide de la lame d'un couteau d'une ébauche de manche.

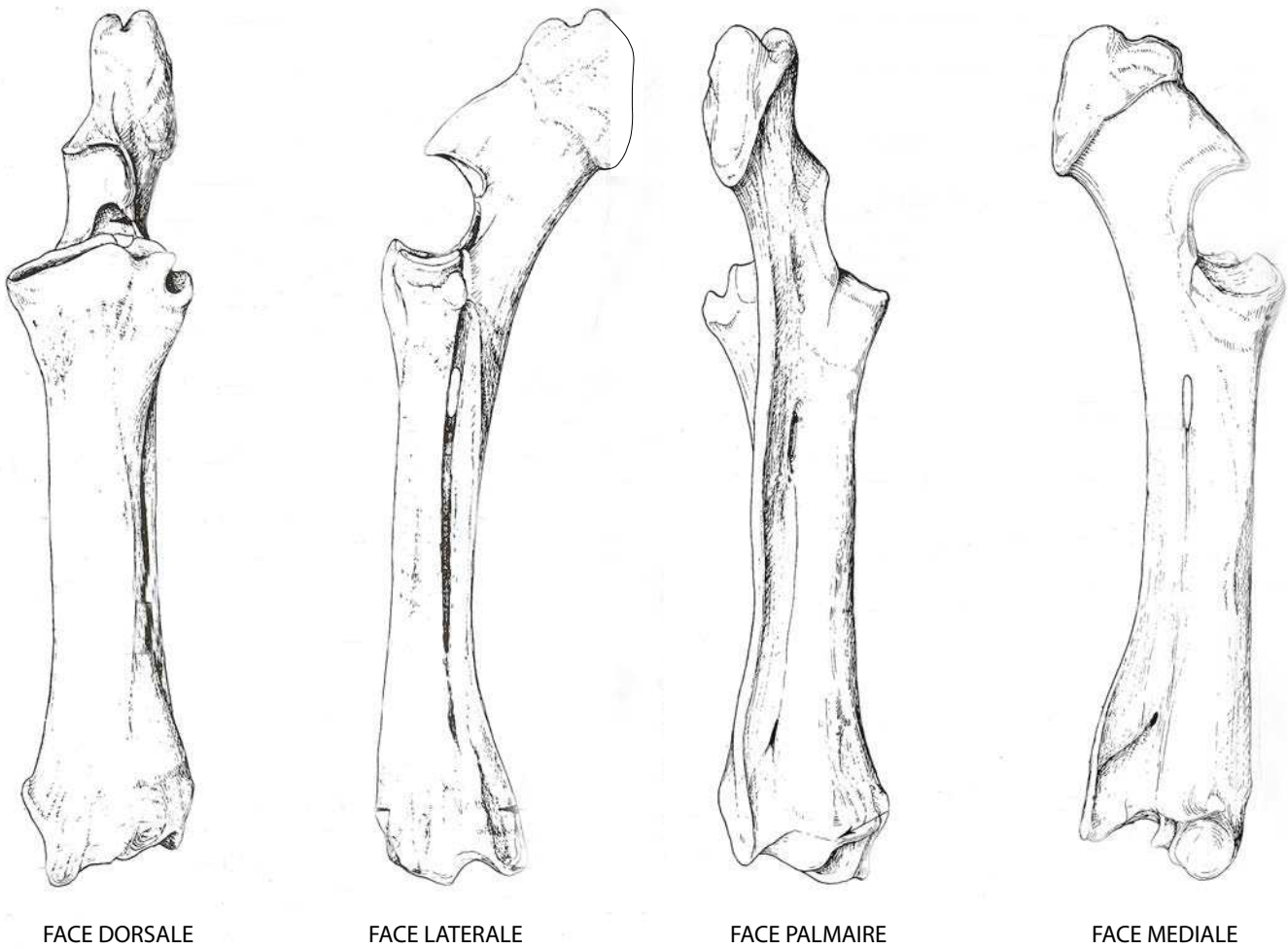


Figure 82 : Présentation des faces d'un os, radius et ulna gauches de bœuf, (d'après Barone 1976, 2010², p. 518-519, pl. 278-279).

Pièce anatomique	Face antérieure	Face postérieure
Humérus	Caudale	Crâniale
Radius/ulna	Dorsale	Palmaire
Métacarpe	Dorsale	Palmaire
Fémur	Caudale	Crâniale
Tibia/fibula	Caudale	Crâniale
Métatarse	Dorsale	Plantaire

Figure 83 : Dénomination des faces antérieure et postérieure selon les pièces anatomiques.

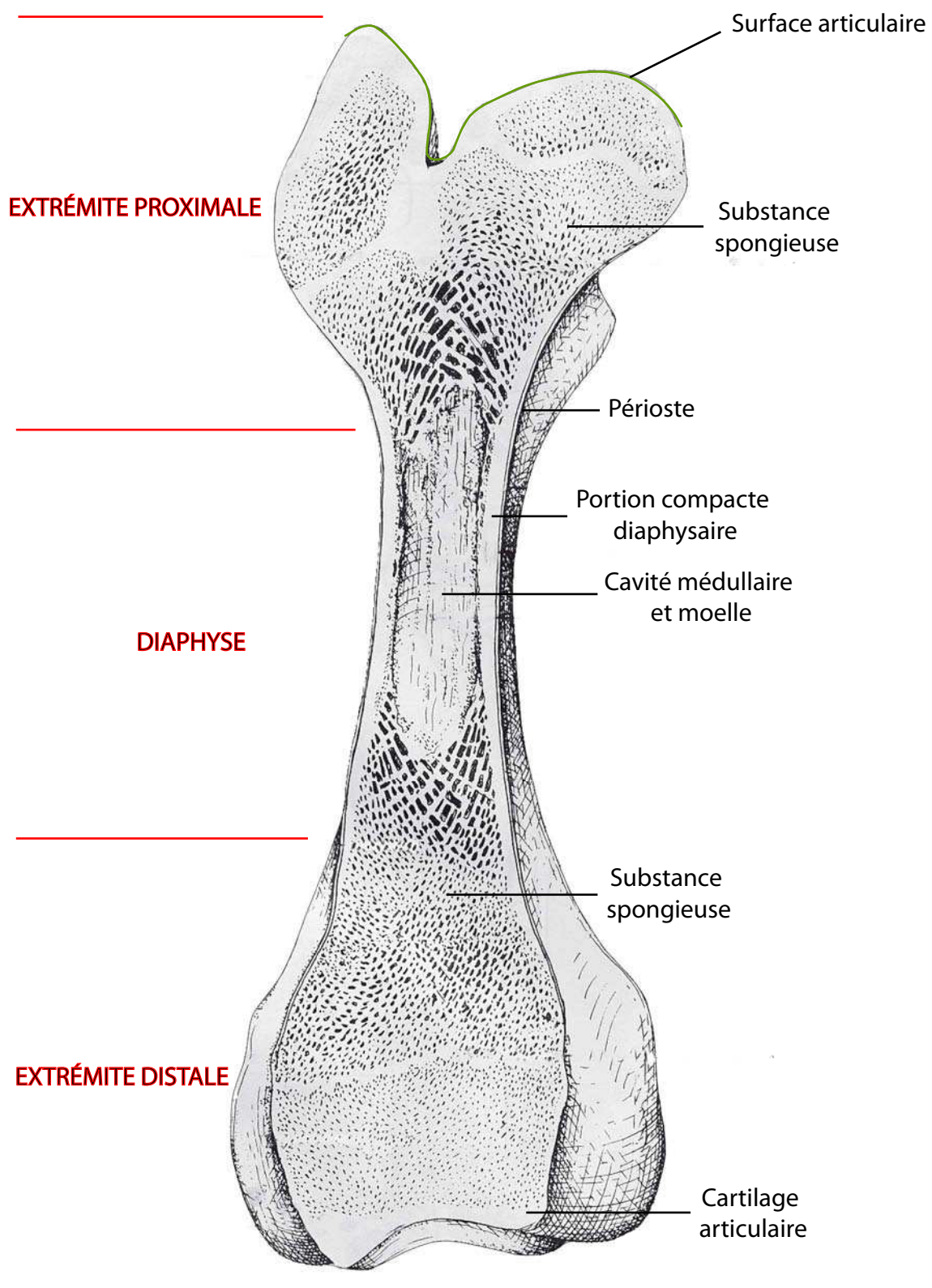


Figure 84 : Organisation et structure d'un os long, coupe frontale, fémur de veau, (d'après Barone 1976, 2010², p. 48, pl. 16).

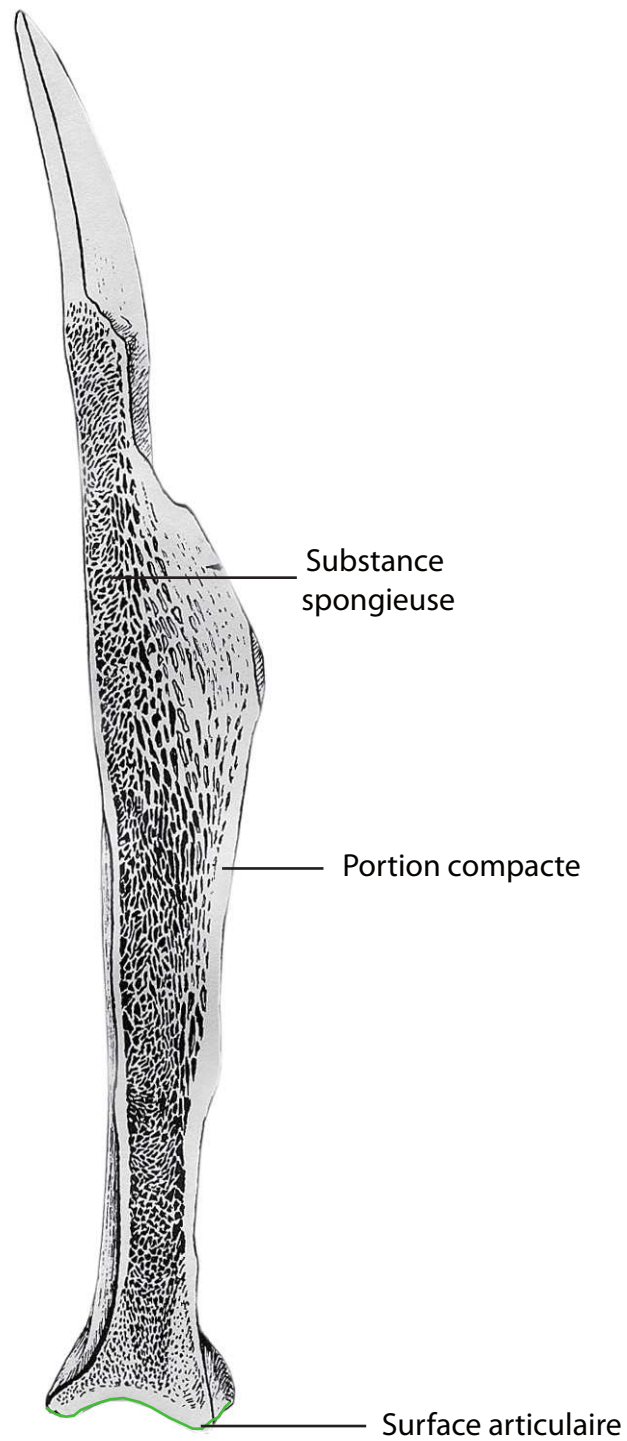


Figure 85 : Organisation et structure d'un os plat, coupe longitudinale, scapula gauche de cheval, (d'après Barone 1976, 2010², p. 462, pl. 240).

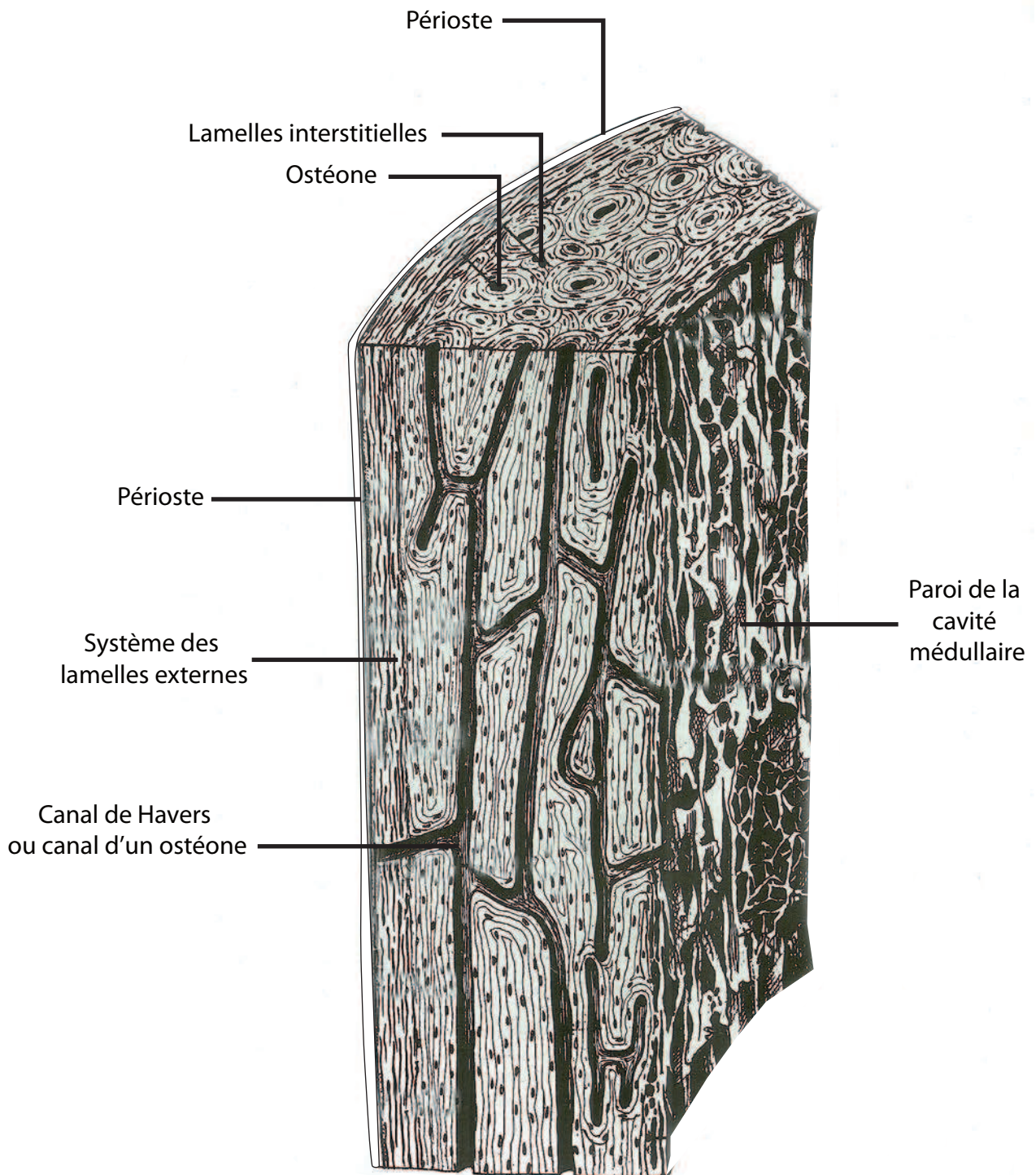


Figure 86 : Structure de la paroi d'un os long (d'après Barone 1976 2010², p. 54, pl. 18).


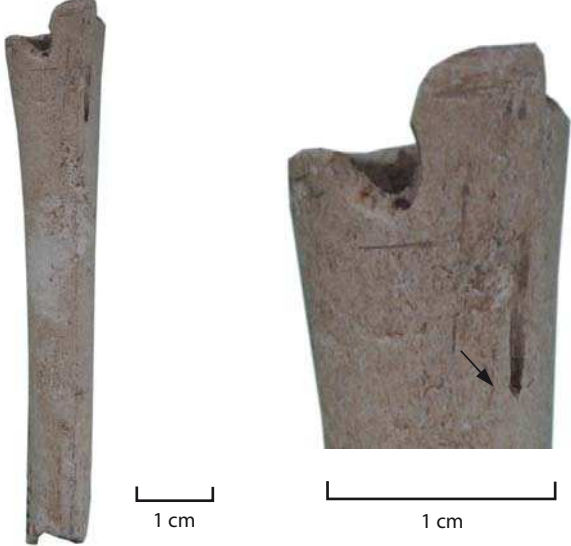

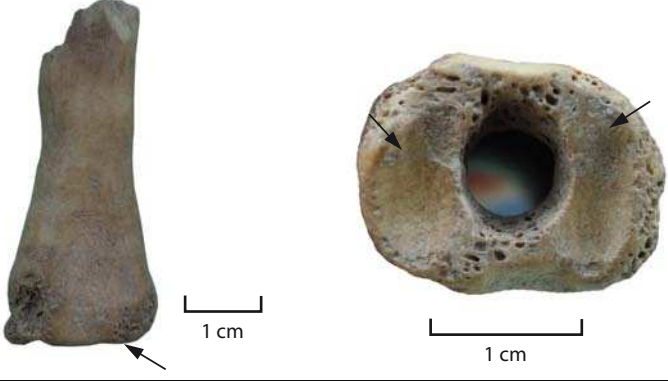

Critère	Os	
1	Présence de canaux de Havers	
2	Présence d'un foramen nourricier	
3	Canal médullaire visible	
4	Présence d'une surface articulaire	
5	Présence de matière spongieuse caractéristique de l'os	

Figure 87 : Principales caractéristiques des os visibles sur les objets.

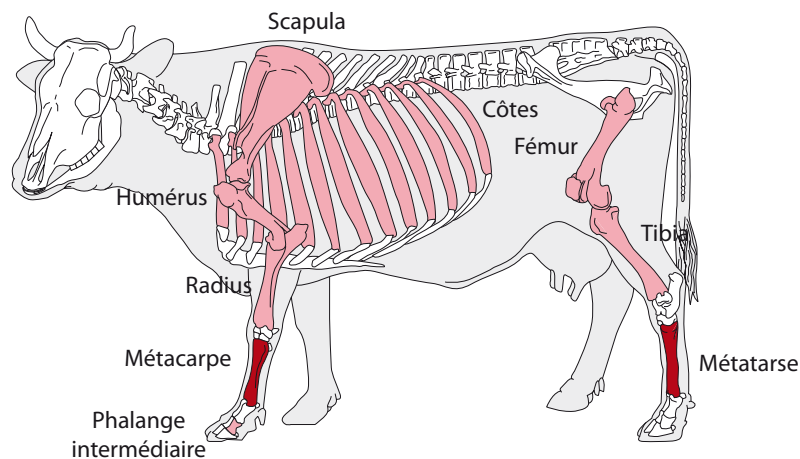


Figure 88 : Os de bœuf utilisés dans l'artisanat provençal (d'après Barone 1976, 2010², p. 34, pl. 9).

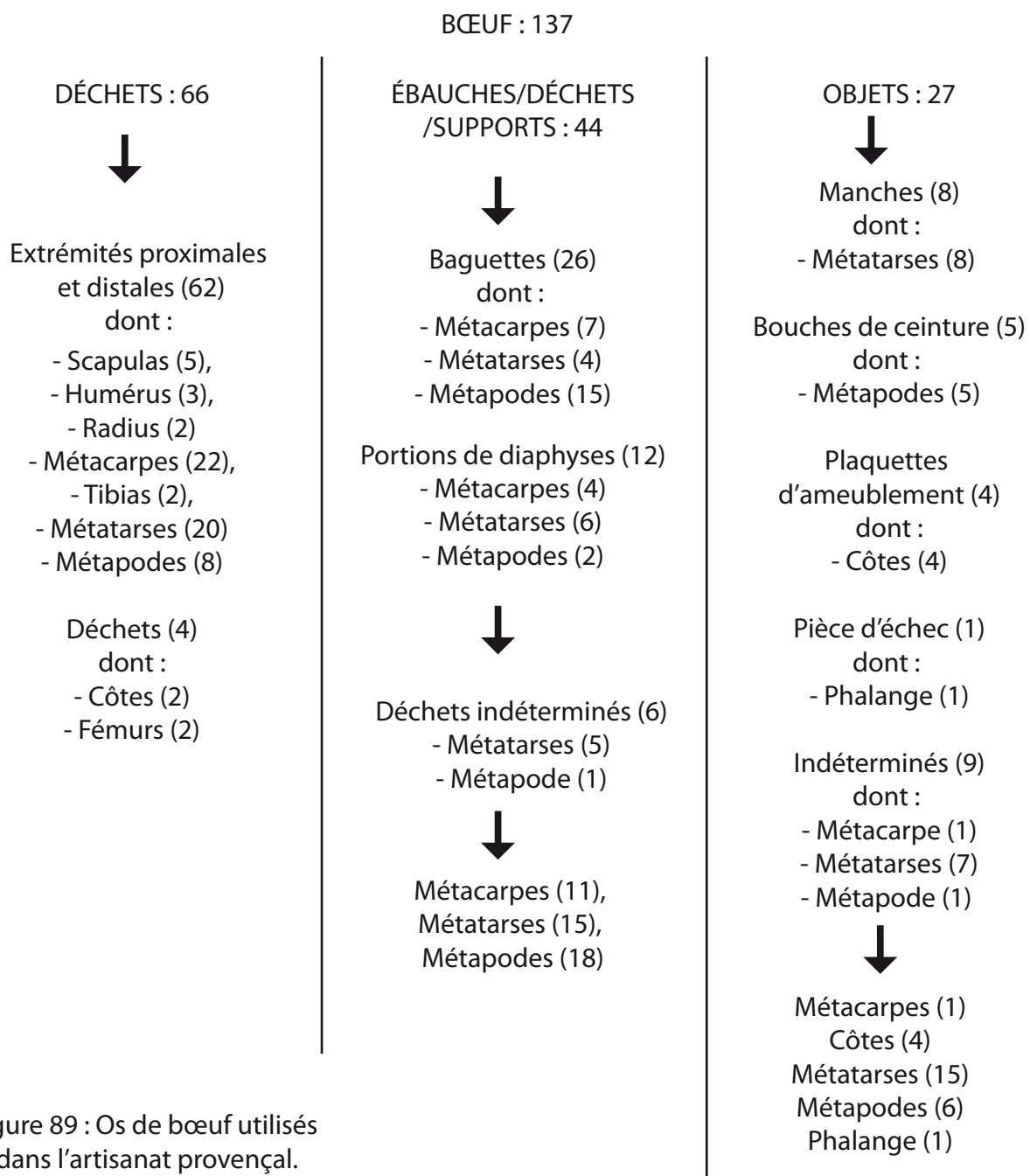


Figure 89 : Os de bœuf utilisés dans l'artisanat provençal.

Figure 90

N°	N° Inv	Site	Espace géographique	Matériau	Datation	Dimensions en mm	Auteur
2	EXT 2	Impasse de l'Oratoire	Avignon, Vaucluse	Os	Inconnue	L. 46, D. max. 56, l. max. 45	M.-A. Chazottes

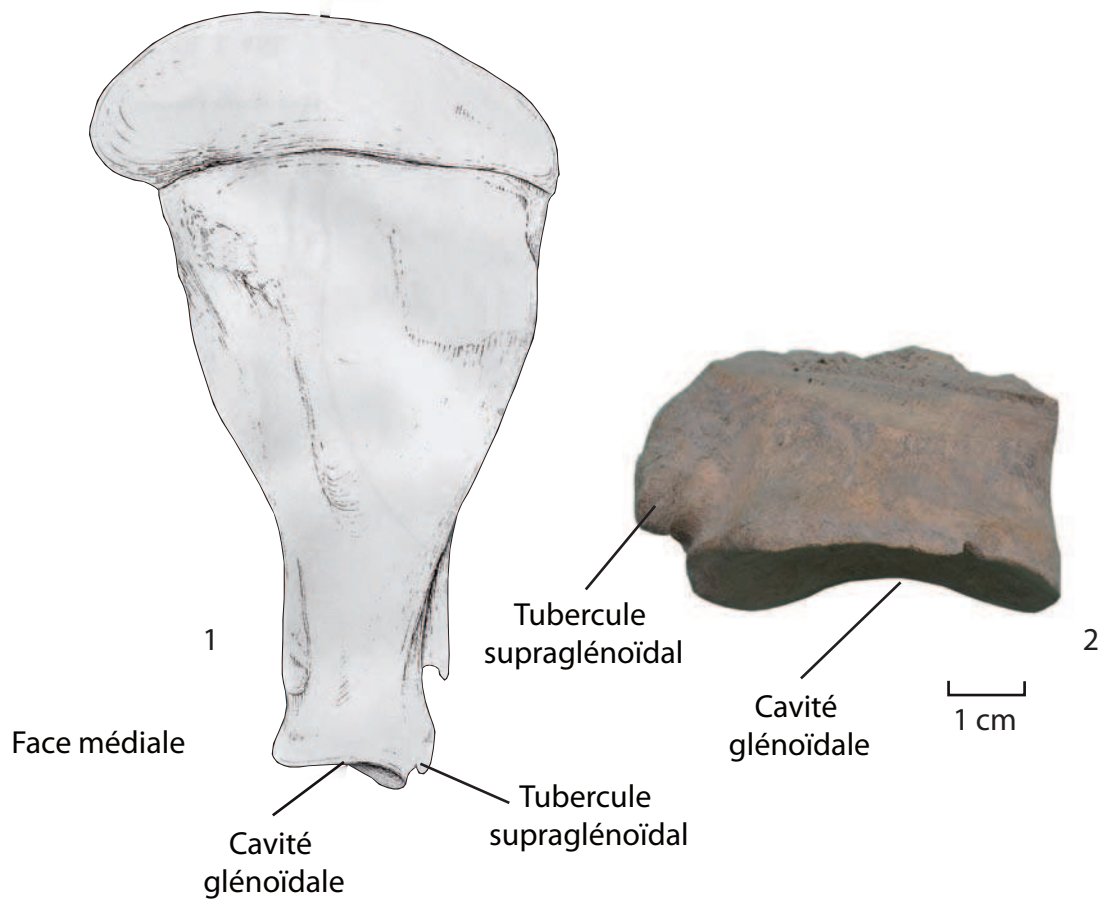


Figure 90 : Identification anatomique des extrémités de scapula,
n° 1 : Scapula gauche de bœuf, (d'après Barone 1976, 2010², p. 456, pl. 236),
n° 2 : Scapula droite de bœuf, vue du bord médial

Figure 91

N°	N° Inv	Site	Espace géographique	Matériau	Datation	Dimensions en mm	Auteur
2	EXT 4	Impasse de l'Oratoire	Avignon, Vaucluse	Os	Inconnue	L. 105, D. max. 81, l. max. 64	M.-A. Chazottes
3	EXT 6	Impasse de l'Oratoire	Avignon, Vaucluse	Os	Inconnue	L. 92, D. max. 51, l. max. 51	M.-A. Chazottes

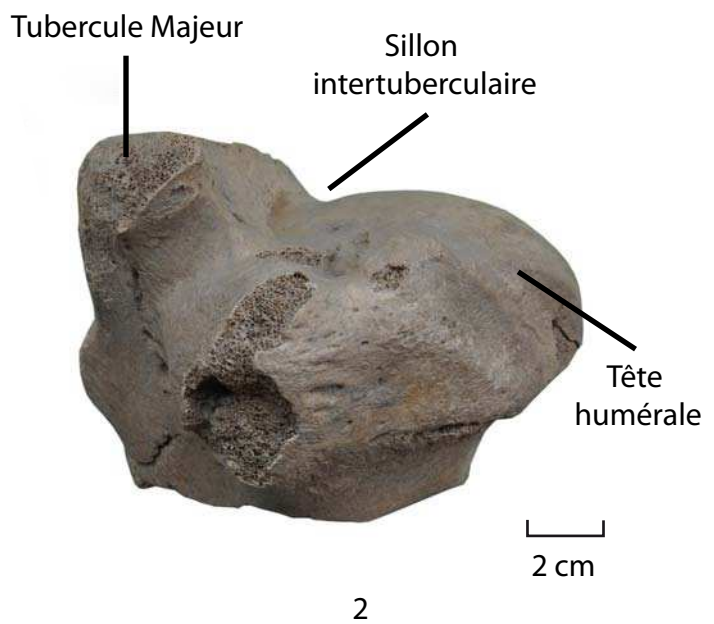
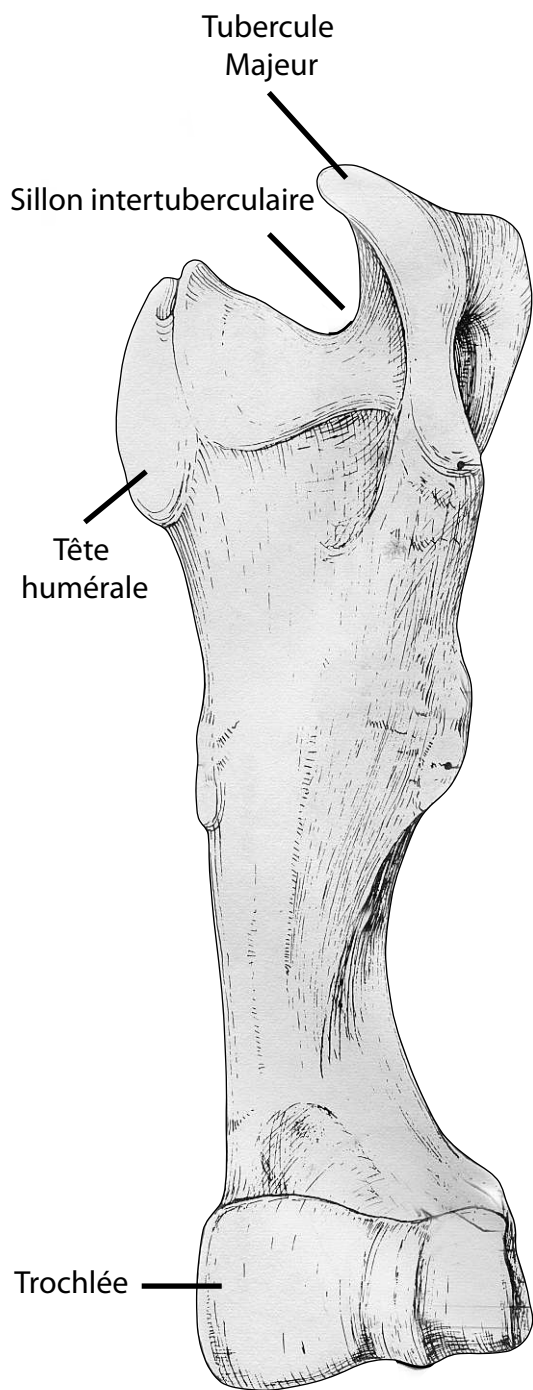


Figure 91 : Reconnaissance des extrémités d'humérus, 1 : Humérus gauche de bœuf, face craniale(d'après Barone 1976, 2010², p. 478, pl. 251), 2 : Humérus droit de bœuf, extrémité proximale, face craniale, 3 : Humérus droit de bœuf, extrémité distale, face craniale.

Figure 92

N°	N° Inv	Site	Espace géographique	Matériau	Datation	Dimensions en mm	Auteur
2	EXT 5	Petit Palais, jardin ouest	Avignon, Vaucluse	Os	1365- 1400	L. max. 80,5 l. max. 73, ép. max. 33	M.-A. Chazottes

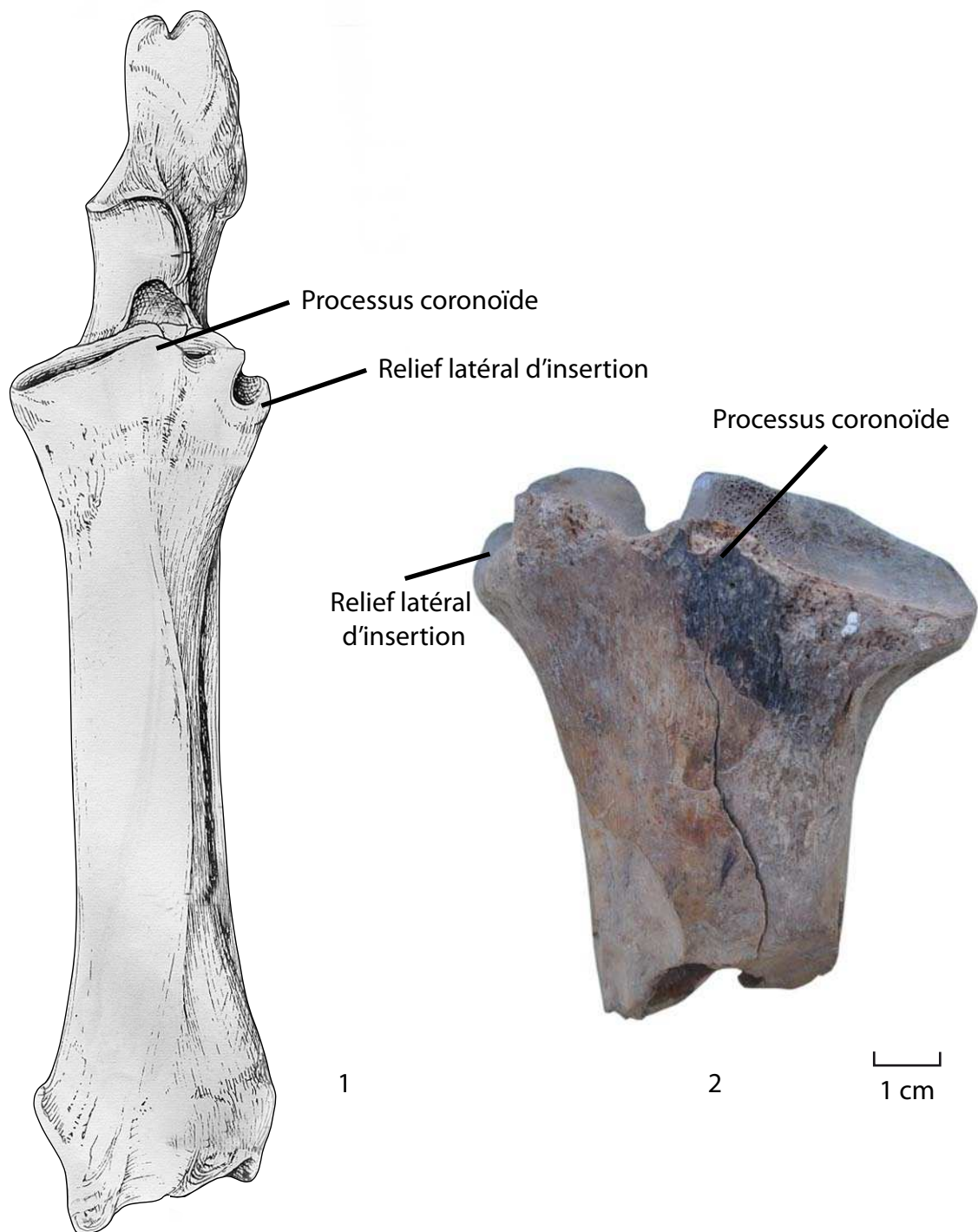


Figure 92 : Reconnaissance du radius droit de bœuf, n° 1: Radius et ulna gauches de bœuf, face dorsale (d'après Barone 1976, 2010², p. 506, pl. 271), n° 2 : Radius droit de bœuf, face dorsale.

Figure 93

N°	N° Inv	Site	Espace géographique	Matériau	Datation	Dimensions en mm	Auteur
2	EXT 2	Petit Palais, jardin ouest	Avignon, Vaucluse	Os	1365- 1400	L. 74, D. max. 37,5, ép. 25	M.-A. Chazottes
3	EXT 14	Petit Palais, jardin ouest	Avignon, Vaucluse	Os	1365- 1400	L. 45, D. max. 47, ép. 29	M.-A. Chazottes

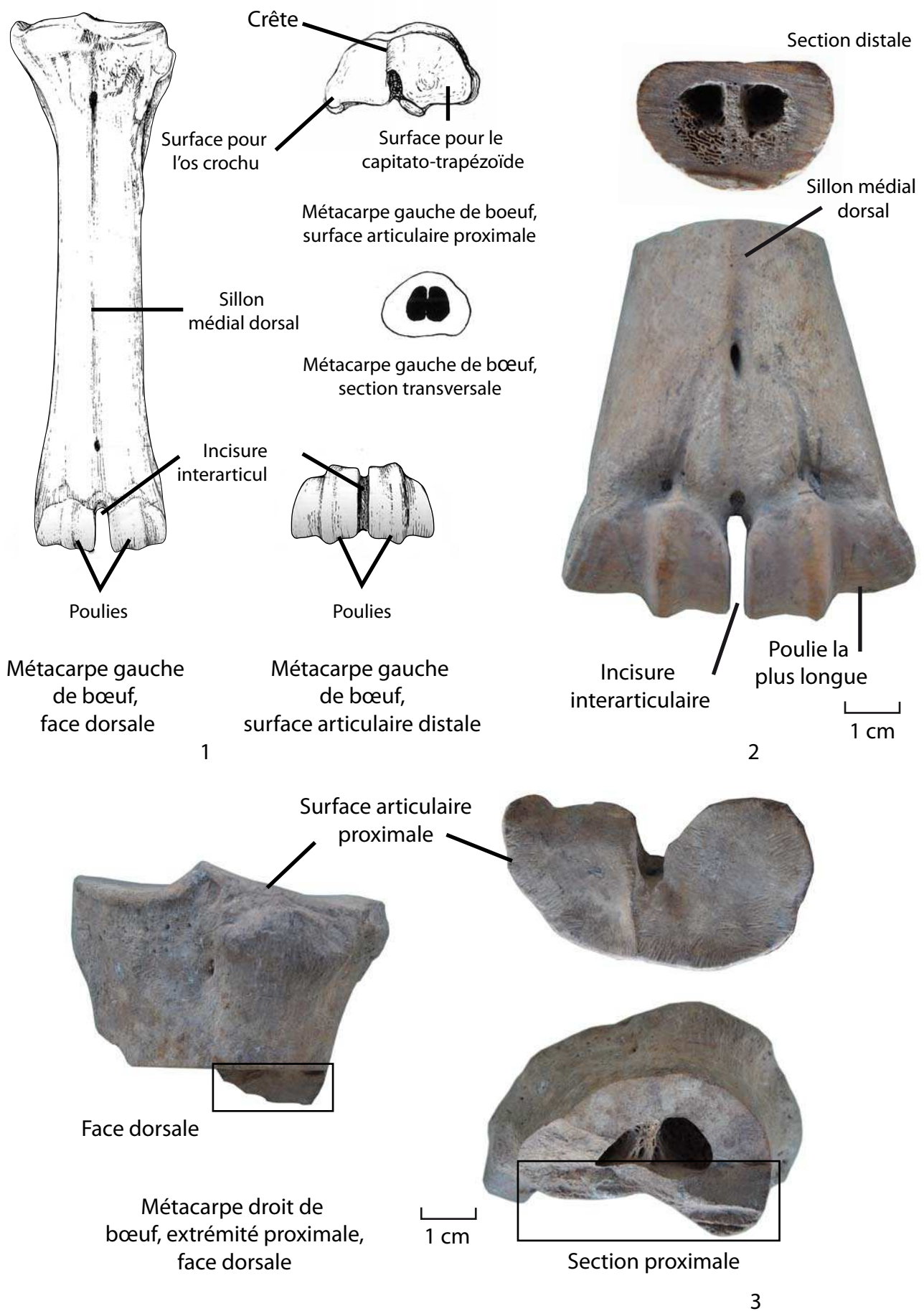


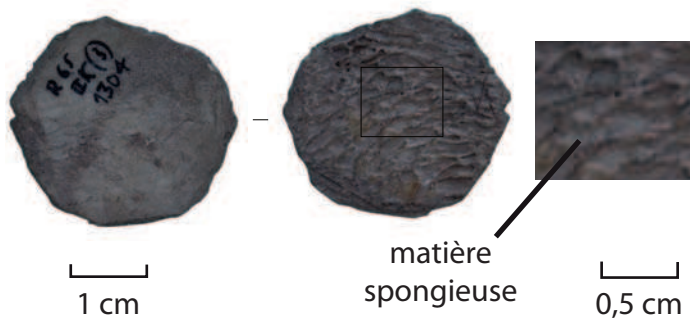
Figure 93 : Reconnaissance des métacarpes de boeuf, n° 1 : gauche (d'après Barone 1976, 2010², p. 558, pl. 307), 2 : extrémité distale gauche, n° 3 : extrémité proximale droite.

Figure 94

N°	N° Inv	Site	Espace géographique	Matériau	Datation	Dimensions en mm	Auteur
1	S.N.	Trésor Saint-Césaire	Arles, Bouches-du-Rhône	Os	N.D.S	L. 154, l. entre 18,5 et 20,5, ép. entre 2 et 2,5	M.-A. Chazottes
2	1309 et 422	<i>Castrum</i> Saint-Jean	Rougiers, Var	Os	Fin XII ^e – 1 ^{ère} moitié XIII ^e s.	L. cons. 141,5, l. 28, ép. 7, D. trou 9,2	M.-A. Chazottes
3	1304	<i>Castrum</i> Saint-Jean	Rougiers, Var	Os	Fin XII ^e – 1 ^{ère} moitié XIII ^e s.	D. 30, l. 28, ép. 1,8	M.-A. Chazottes



1 cm



3

Figure 94 : Reconnaissance des côtes de bœuf,
n° 1-2 : objets issus de côtes de bœuf, n° 3 : ébauche issue d'une côte indéterminée.

Figure 95

N°	N° Inv	Site	Espace géographique	Matériau	Datation	Dimensions en mm	Auteur
2	7	Roca	Niozelles, Alpes-de-Haute-Provence	Os	X ^e -XI ^e s.	D. 49, ép. 22,2	M.-A. Chazottes

Figure 96

N°	N° Inv	Site	Espace géographique	Matériau	Datation	Dimensions en mm	Auteur
1	EXT 1	Petit Palais, jardin ouest	Avignon, Vaucluse	Os	1365-1400	L. 45, D. 36, ép. 21	M.-A. Chazottes
2	EXT 39	Petit Palais, jardin ouest	Avignon, Vaucluse	Os	1365-1400	L. 43,5, D. max. 42,5, ép. 28,5	M.-A. Chazottes

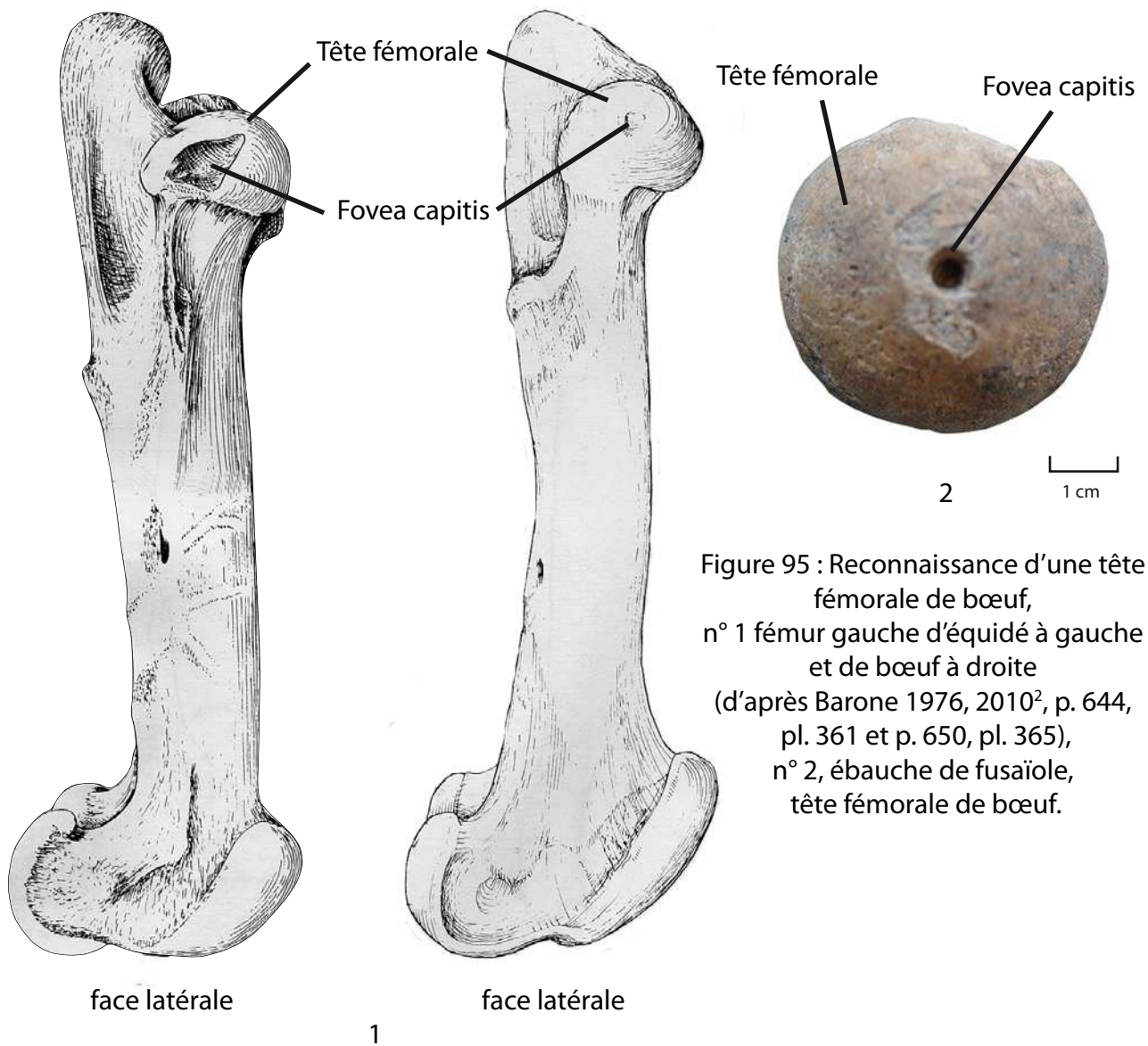


Figure 95 : Reconnaissance d'une tête fémorale de bœuf, n° 1 fémur gauche d'équidé à gauche et de bœuf à droite (d'après Barone 1976, 2010², p. 644, pl. 361 et p. 650, pl. 365), n° 2, ébauche de fusaiöle, tête fémorale de bœuf.



Figure 96 : Reconnaissance des extrémités de tibia de bœuf, n° 1-2 : extrémités distales de tibias gauches de jeunes bœufs.

Figure 97

N°	N° Inv	Site	Espace géographique	Matériau	Datation	Dimensions en mm	Auteur
2	EXT 1	Impasse de l'Oratoire	Avignon, Vaucluse	Os	Inconnue	L. 99, D. 28, ép. 27	M.-A. Chazottes
3	EXT 15	Petit Palais, jardin ouest	Avignon, Vaucluse	Os	1365-1375	L. max. 44, D. 35, ép. 37	M.-A. Chazottes

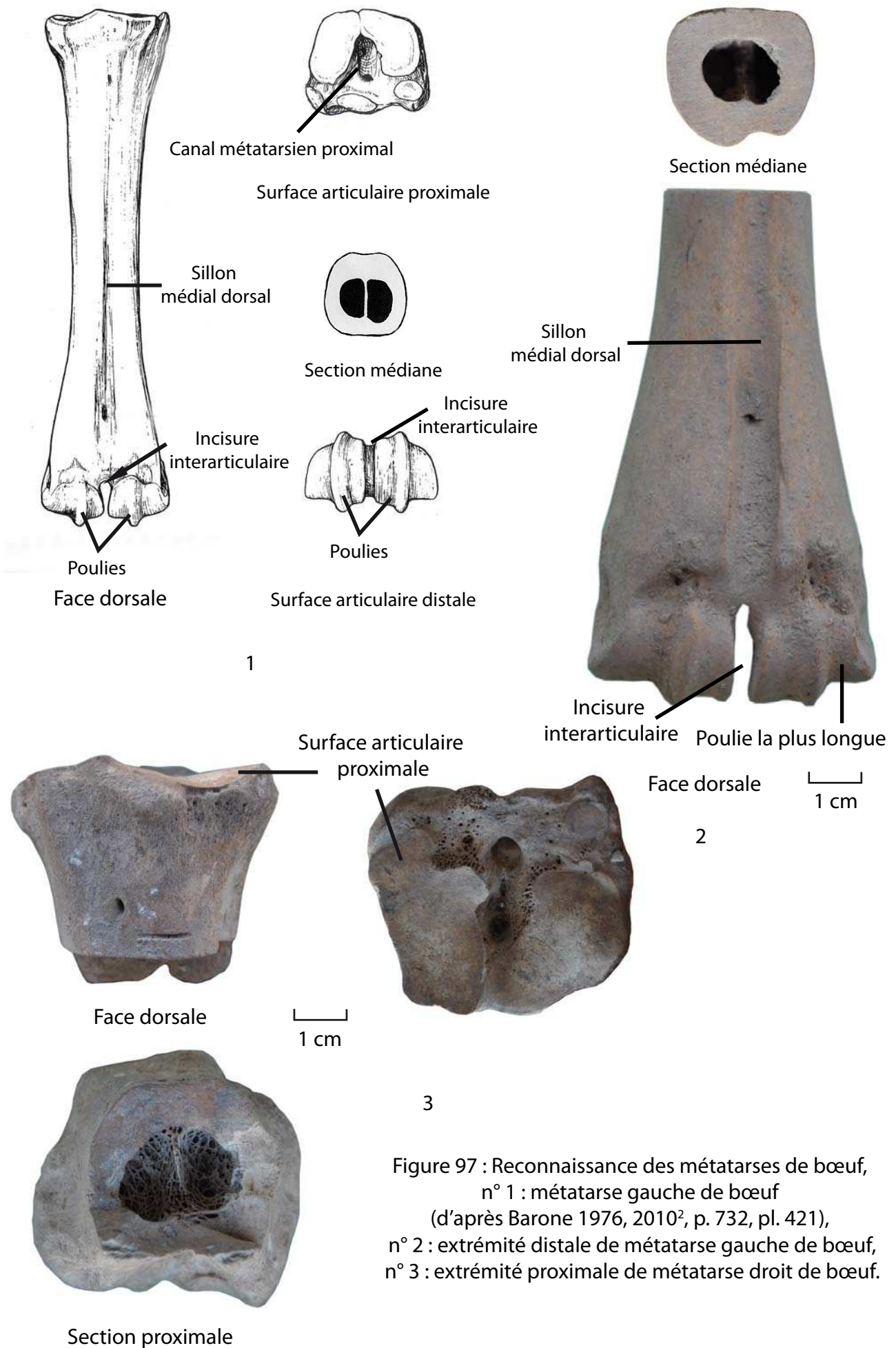


Figure 97 : Reconnaissance des métatarses de bœuf,
 n° 1 : métatarses gauche de bœuf
 (d'après Barone 1976, 2010², p. 732, pl. 421),
 n° 2 : extrémité distale de métatarses gauche de bœuf,
 n° 3 : extrémité proximale de métatarses droit de bœuf.

Figure 98

N°	N° Inv	Site	Espace géographique	Matériau	Datation	Dimensions en mm	Auteur
1	EXT 1	Impasse de l'Oratoire	Avignon, Vaucluse	Os	Inconnue	L. 99, D. 28, ép. 27	M.-A. Chazottes
2	1305	Petit Palais, jardin ouest	Avignon, Vaucluse	Os	1365-1400	L. 71, D. est. Entre 18 et 21,5	M.-A. Chazottes
3	1	Rue Régina	Avignon, Vaucluse	Os	N.D.S.	L. 115,5, L. manche. 92, D. 26	M.-A. Chazottes

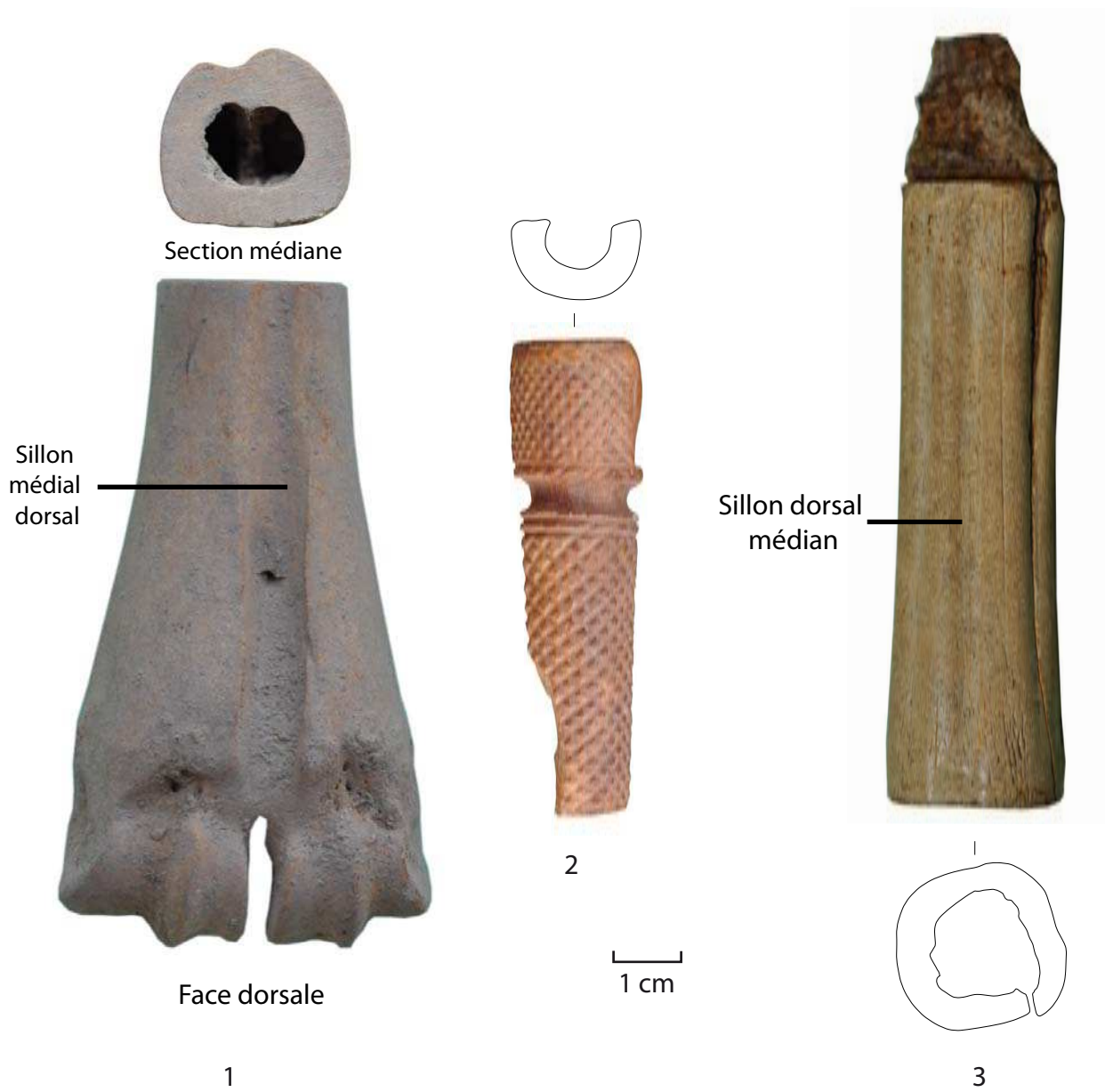


Figure 98 : Reconnaissance des objets issus de métatarse de bœuf,
 n° 1 : extrémité distale de métatarse gauche de bœuf,
 2-3 : manches issus de métatarse de bœuf.

Figure 99

N°	N° Inv	Site	Espace géographique	Matériau	Datation	Dimensions en mm	Auteur
1	AN 688	Notre-Dame	Allemagne-en-Provence, Alpes-de-Haute-Provence	Os	X ^e -milieu XI ^e s.	H. 29,5, l. max. 23, ép. max. 22,5	M.-A. Chazottes



Vue de la face avant

2 cm



Vue de la face latérale

Vue de la face arrière

2 cm



Vue de dessus



Vue de dessous

Figure 99 : Pièce d'échecs produite dans une phalange intermédiaire de bœuf, à gauche : la pièce d'échecs, à droite : une phalange non travaillée pour comparaison, (cliché I. Rodet-Belarbi et M.-A. Chazottes).

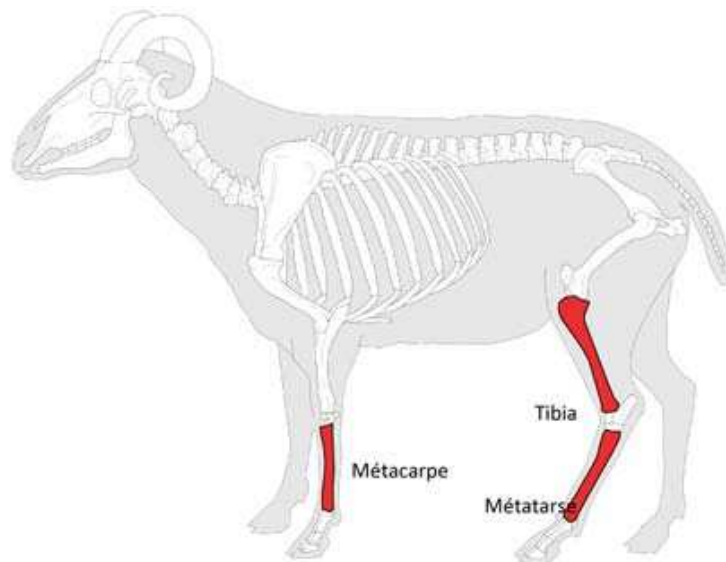


Figure 100 : Os de caprinés reconnus dans l'artisanat provençal (d'après ArchéooZoo.org, dessin M. Coutureau, avec la collaboration de V. Forest, d'après Barone 1976, 2010², p. 36, pl. 10).

MOUTON/CHÈVRE : 50

ÉBAUCHES/DÉCHETS : 11



Extrémité proximale (1)
dont :
- Tibias (1)

Portions de diaphyse (7)
dont :
- Tibias (6)
- Métatarse (1)

Déchets indéterminés (3)
dont :
- Tibias (3)



Tibias (10)
Métatarse (1)

OBJETS : 39



Battants de cloches (22)
dont :
- Tibias (17)
- Métatarses (5)

Flûtes (7)
dont :
- Tibias (4)
- Métatarses (2)
- Métapode (1)

Objet sonore (1)
dont :
- Métacarpe (1)

Objets indéterminés (7)
dont :
Tibias (4)
Métatarses (3)

Manche (2)
dont :
- Métatarse (1)
- Métapode (1)



Tibias (25)
Métacarpe (1)
Métatarses (11)
Métapodes (2)

Figure 101 : Os de caprinés reconnus dans l'artisanat provençal.

Figure 102

N°	N° Inv	Site	Espace géographique	Matériau	Datation	Dimensions en mm	Auteur
3	1	Les Thermes	Aix-en-Provence, Bouches-du-Rhône	Os	XV ^e -XVI ^e s.	L. 63, l. 14, ép. 11,5	M.-A. Chazottes

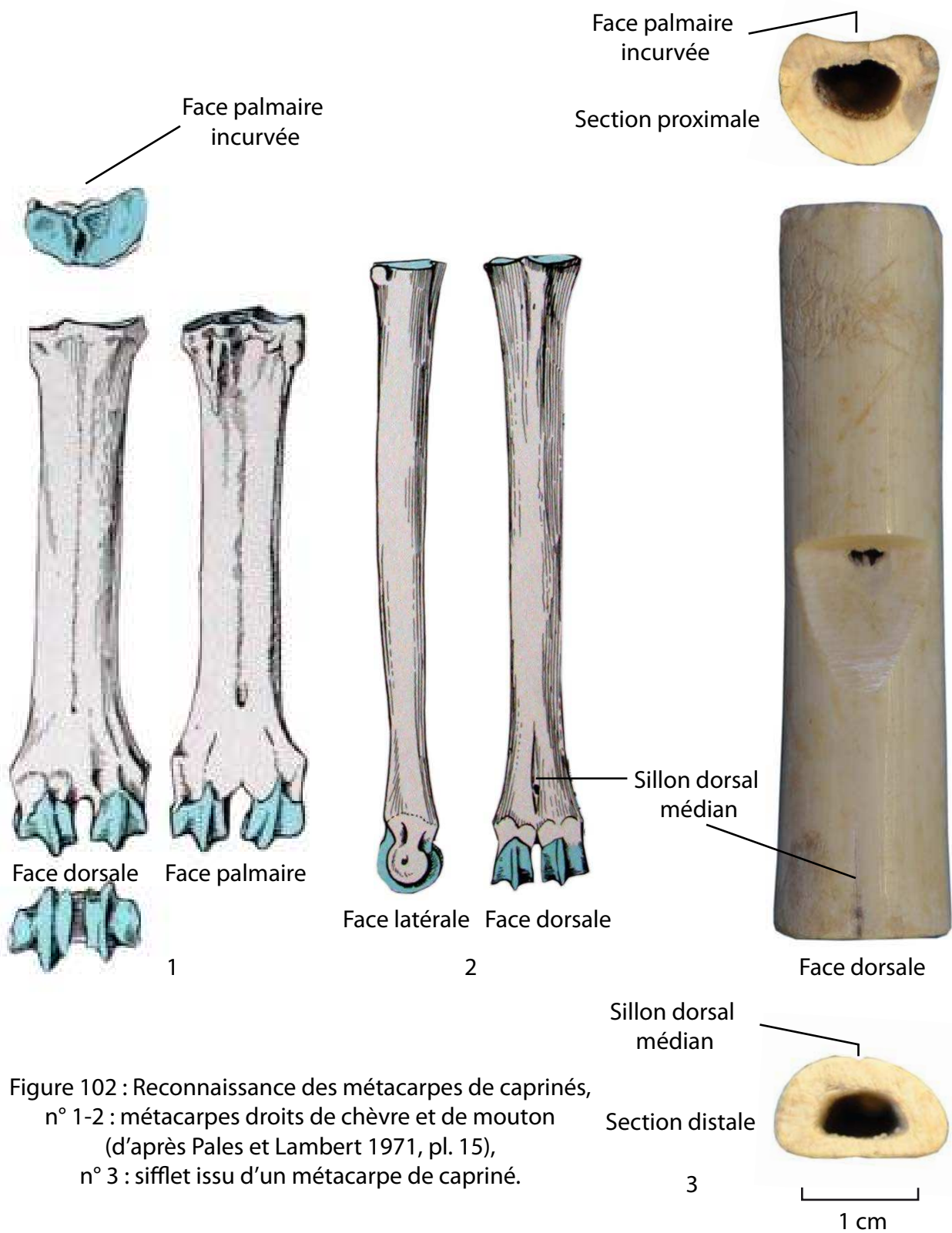
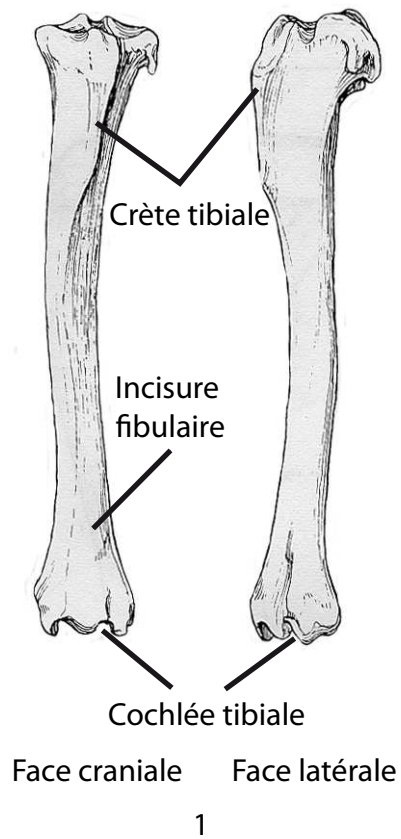


Figure 102 : Reconnaissance des métacarpes de caprinés,
 n° 1-2 : métacarpes droits de chèvre et de mouton
 (d'après Pales et Lambert 1971, pl. 15),
 n° 3 : sifflet issu d'un métacarpe de capriné.

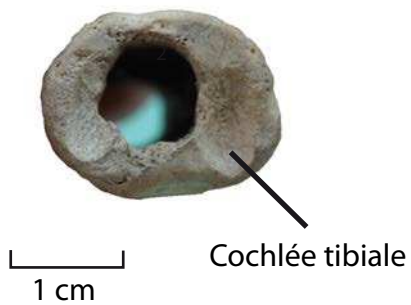
Figure 103

N°	N° Inv	Site	Espace géographique	Matériau	Datation	Dimensions en mm	Auteur
2	1300	<i>Castrum</i> Saint-Jean	Rougiers, Var	Os	1370- 1420	L. 114, D. entre 13,5 et 16,5	M.-A. Chazottes
3	182	Petit Palais, jardin ouest	Avignon, Vaucluse	Os	XIII ^e - 1365	L. cons. 133,5, D. entre 14 et 17	M.-A. Chazottes
4	2121	<i>Castrum</i> Saint-Jean	Rougiers, Var	Os	1345- 1360	L. 45, l. 18,5, ép. 15	M.-A. Chazottes



2

3



3

Figure 103 : Reconnaissance des tibias de caprinés,
n° 1 : tibia et fibula gauche de mouton
(d'après Barone 1976, 2010², p. 684, pl. 388),
n° 2 : support issu d'un tibia gauche de capriné,
n° 3 : flûte issue d'un tibia droit de capriné,
n° 4 : battant de cloche issu d'un tibia gauche de capriné.

Figure 104

N°	N° Inv	Site	Espace géographique	Matériau	Datation	Dimensions en mm	Auteur
2	3839	<i>Castrum</i> Saint-Jean	Rougiers, Var	Os	1370/75 - 1415/20	L. 114, D. entre 13,5 et 16,5	M.-A. Chazottes
3	58	Tunnel de la Major	Marseille, Bouches-du- Rhône	Os	Fin XVIII ^e s.	L. 55, D. prox. 9 D. dis. 11	M.-A. Chazottes
4	2184	<i>Castrum</i> Saint-Jean	Rougiers, Var	Os	1345- 1360	L. 72, D. 13,5, ép. 14,5	M.-A. Chazottes

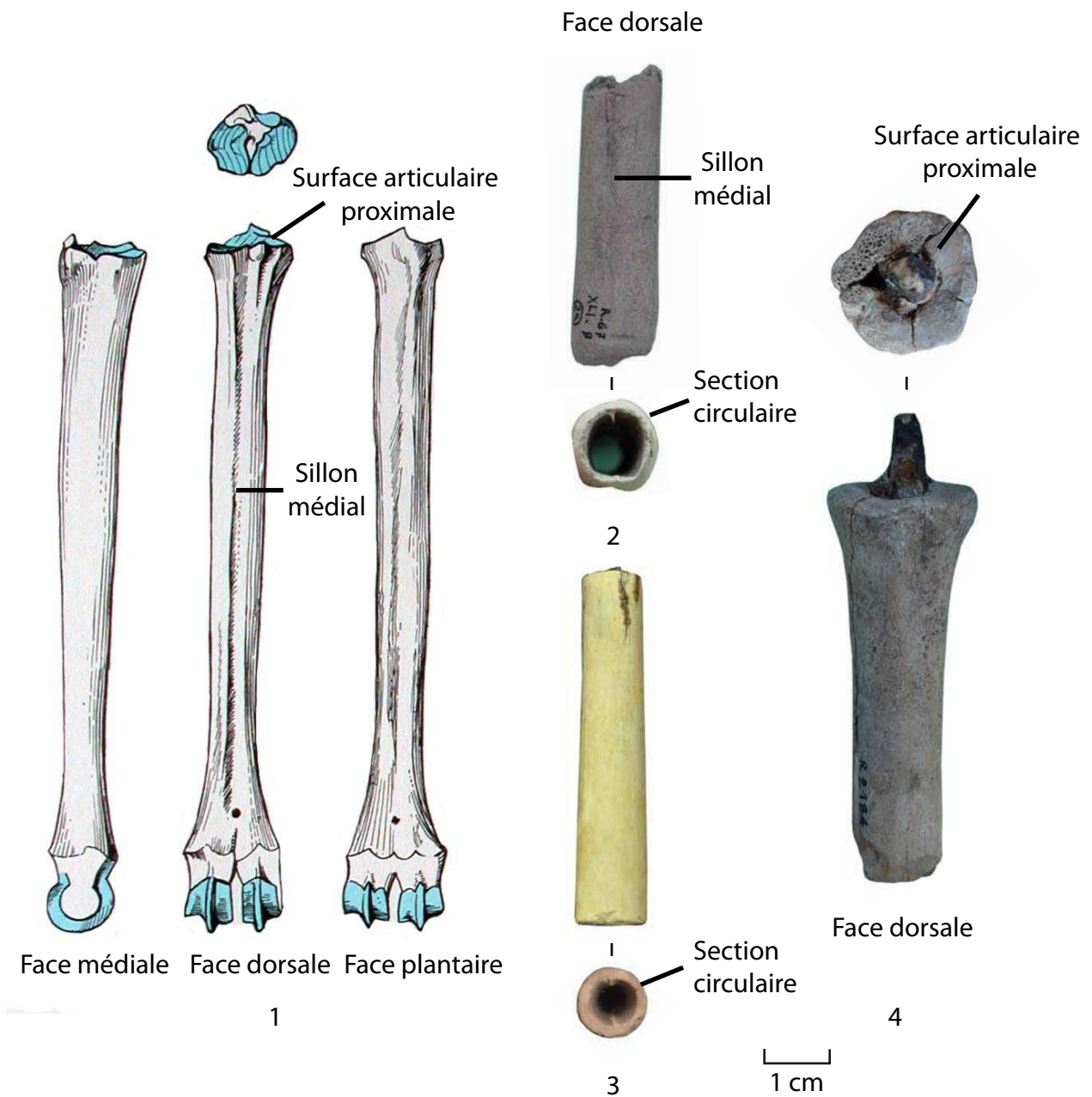


Figure 104 : Reconnaissance des métatarses de caprinés, n° 1 : métatarses gauche de mouton, (d'après Pales et Lambert 1971, pl. 37), n° 2 : battant de cloche issu d'un métatarses gauche de capriné, n° 3 : manche issu d'un métatarses de capriné, n° 4 : indéterminé issu d'un métatarses gauche de capriné.

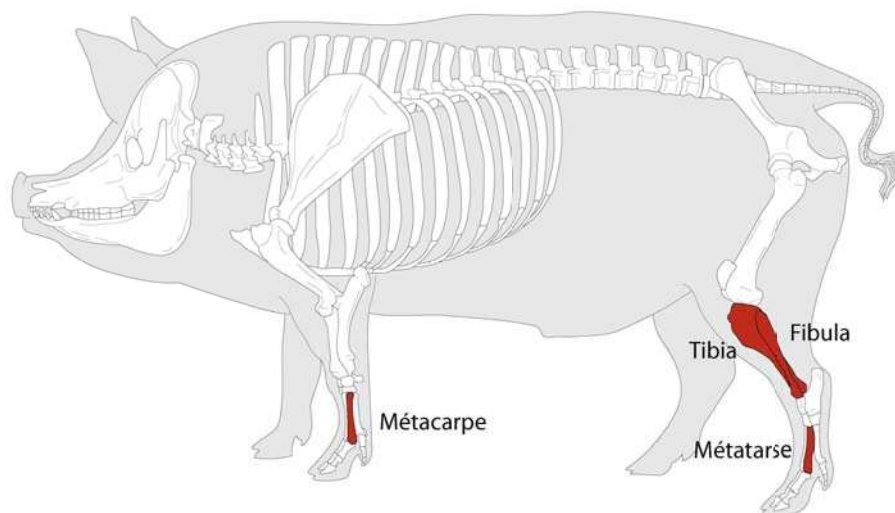


Figure 105 : Os de porc reconnus dans l'artisanat provençal (d'après ArchéooZoo.org, dessin M. Coutureau avec la collaboration de V. Forest, d'après Barone 1976, 2010², p. 38, pl. 11).

PORC : 17

ÉBAUCHES : 1



Flûte (1)
dont :
- Tibia (1)



Tibias (1)

OBJETS : 16



Battants de cloches (8)
dont :
- Tibias (6)
- Métapodes (2)

Aiguilles (7)
dont :
- Fibulas (7)

Objet sonore (1)
dont :
- métatarse (1)



Métatarse (1)
Fibulas (7)
Tibias (6)
Métapodes (2)

Figure 106 : Os de porc reconnus dans l'artisanat provençal.

Figure 107

N°	N° Inv	Site	Espace géographique	Matériau	Datation	Dimensions en mm	Auteur
2	3831	<i>Castrum</i> Saint-Jean	Rougiers, Var	Os	1309/15 - 1345	L. 117,5, l. entre 16,5 et 19,5, ép. entre 14 et 19	M.-A. Chazottes
3	2359	<i>Castrum</i> Saint-Jean	Rougiers, Var	Os	1370- 1420	L. 71, D. med. 18	M.-A. Chazottes

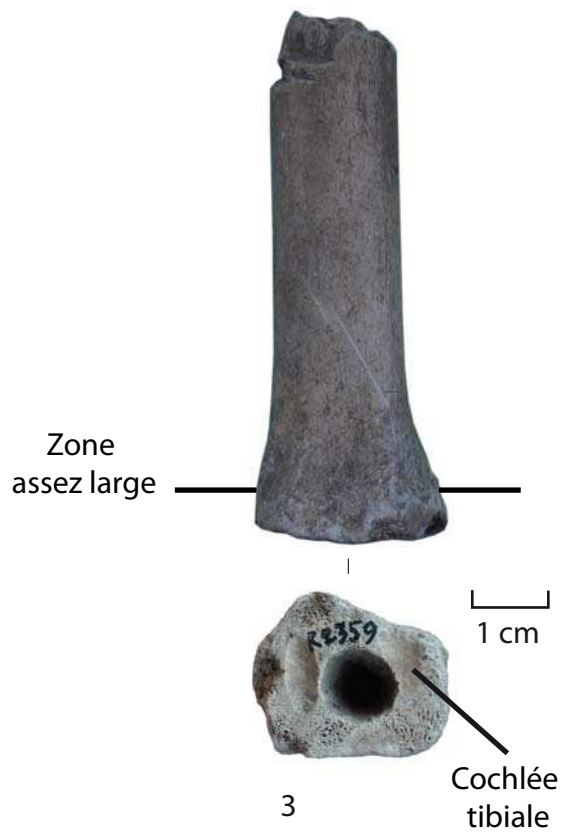
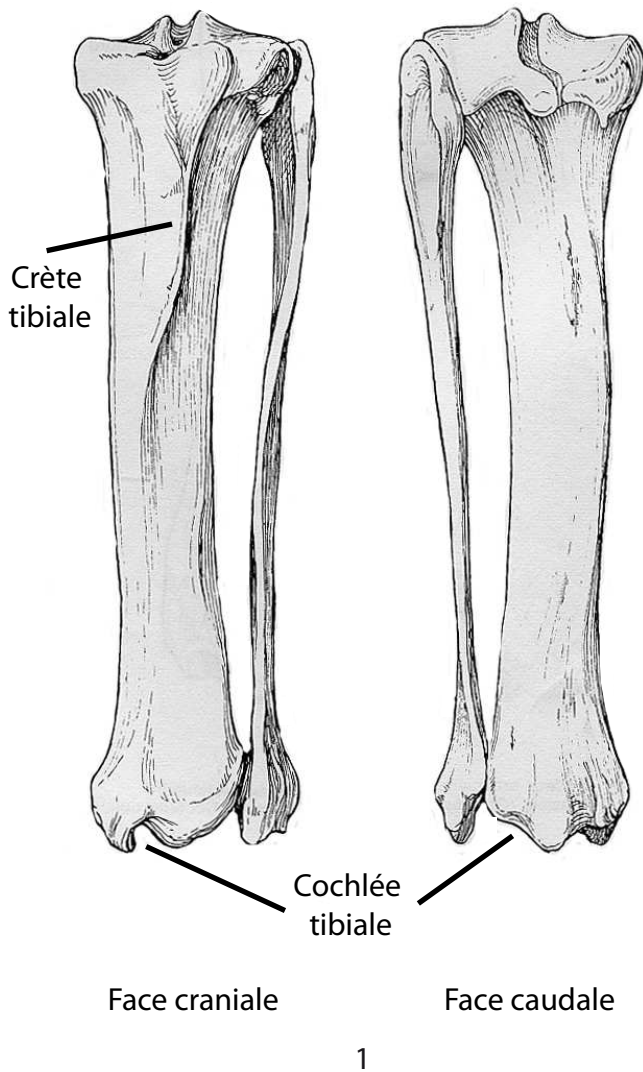


Figure 107 : Reconnaissance des tibias de porc,
 n° 1 : tibia gauche de porc
 (d'après Barone 1976, 2010², p. 684, pl. 388),
 n° 2, flûte issue d'un tibia gauche de porc,
 n° 3 : battant de cloche issu d'un tibia de porc.

Figure 108

N°	N° Inv	Site	Espace géographique	Matériau	Datation	Dimensions en mm	Auteur
2	d37	Roca	Niozelles, Alpes-de-Haute-Provence	Os	X ^e -XI ^e s.	L. 79,5, D. 4, l. entre 7 et 11, ép. entre 1,5 et 3	M.-A. Chazottes
3	398	Château des Baux	Baux-de-Provence, Bouches-du-Rhône	Os	Fin XIII ^e -début XIV ^e s.	L. cons. 73,5, D. entre 6 et 16, D. trou 5	M.-A. Chazottes

Figure 109

N°	N° Inv	Site	Espace géographique	Matériau	Datation	Dimensions en mm	Auteur
3	1219	Petit Palais, jardin ouest	Avignon, Vaucluse	Os	1365-1400	L. 65, D. 11, D. trou 5,5	M.-A. Chazottes

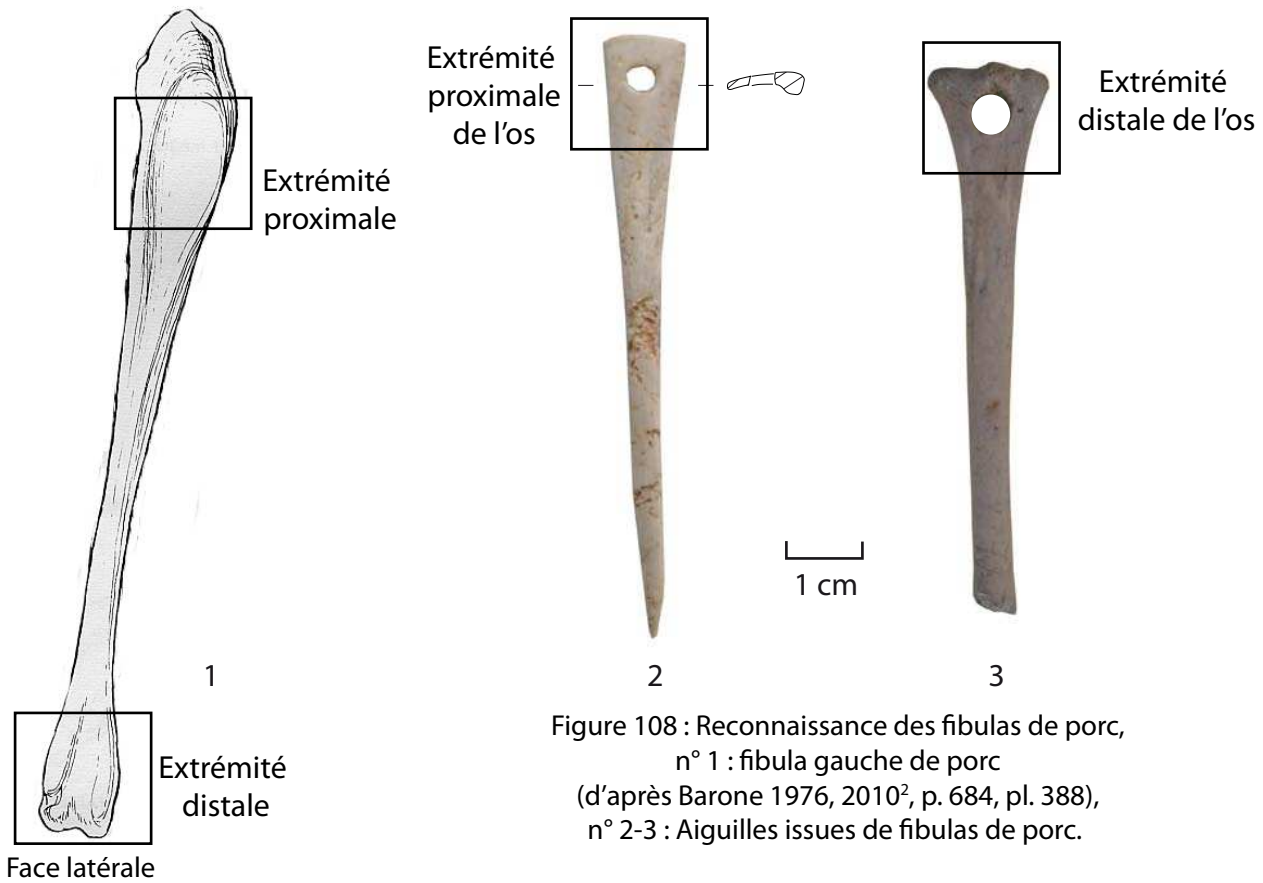


Figure 108 : Reconnaissance des fibulas de porc,
 n° 1 : fibula gauche de porc
 (d'après Barone 1976, 2010², p. 684, pl. 388),
 n° 2-3 : Aiguilles issues de fibulas de porc.

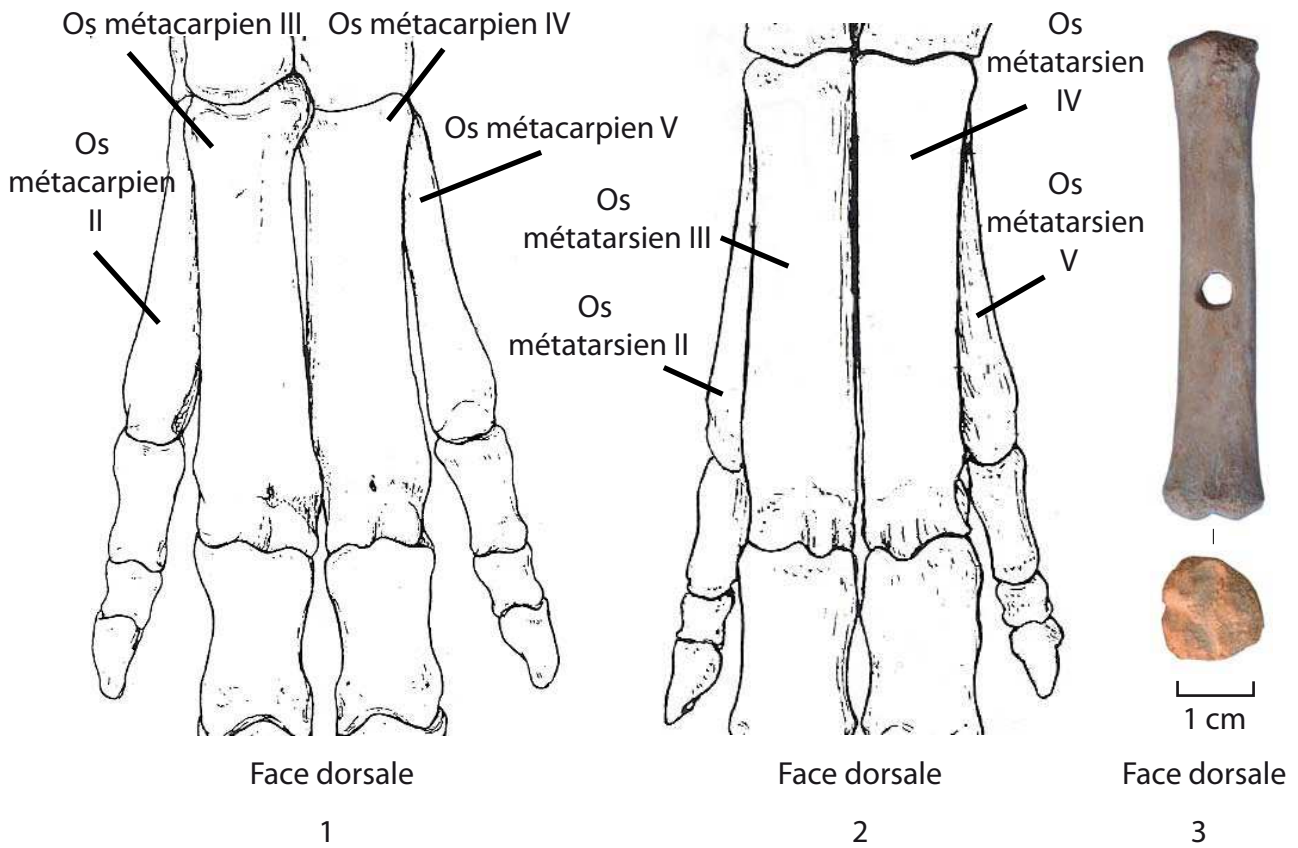


Figure 109 : Reconnaissance des métapodes de porc,
 n° 1 portion de squelette d'une main gauche de porc (Barone 1976, 2010², p. 526, pl. 284),
 n° 2 : portion de squelette d'un pied gauche de porc (Barone 1976, 2010², p. 698, pl. 398),
 n° 3 : instrument sonore issu d'un métatarse de porc.

Figure 111

N°	N° Inv	Site	Espace géographique	Matériau	Datation	Dimensions en mm	Auteur
2	PD1	Petit Palais, jardin ouest	Avignon, Vaucluse	Os	1365-1400	L. 102, l. max. 36, ép. entre 15 et 27,5	M.-A. Chazottes

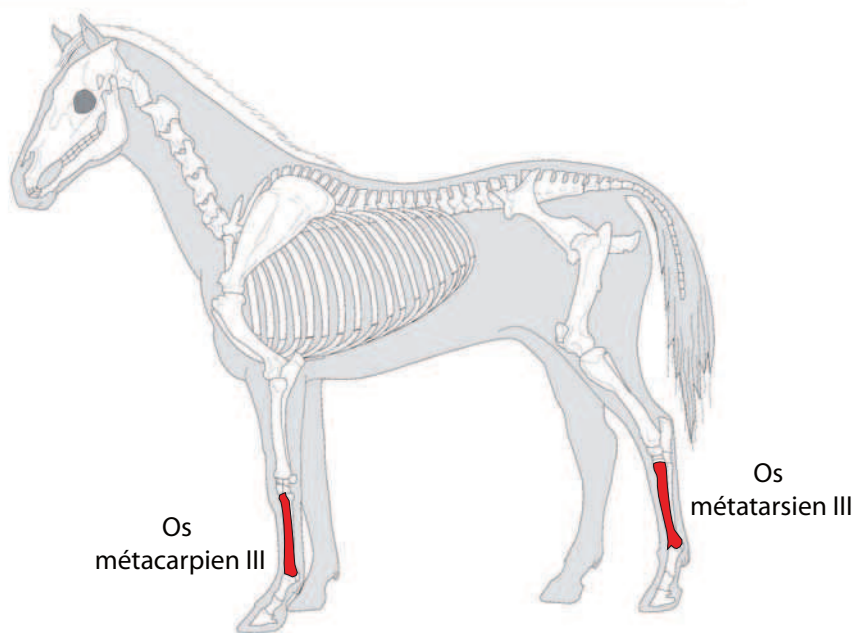


Figure 110 : Os d'équidé reconnu dans l'artisanat (d'après ArchéooZoo.org, dessin M. Coutureau avec la collaboration de V. Forest, d'après Barone 1976, 2010², p. 32, pl. 8).

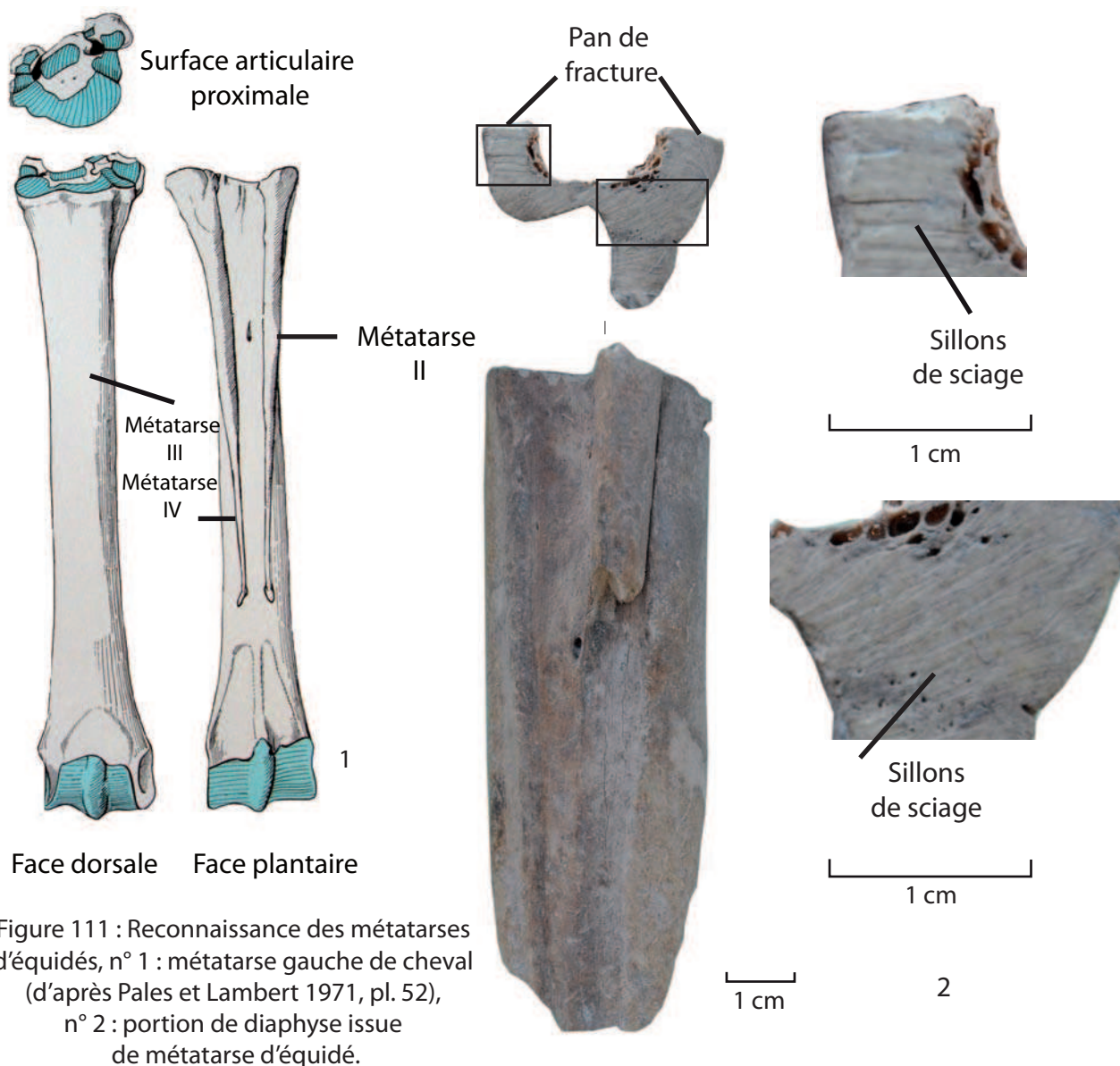


Figure 111 : Reconnaissance des métatarses d'équidés, n° 1 : métatarse gauche de cheval (d'après Pales et Lambert 1971, pl. 52), n° 2 : portion de diaphyse issue de métatarse d'équidé.

Figure 112

N°	N° Inv	Site	Espace géographique	Matériau	Datation	Dimensions en mm	Auteur
1	EXT 29	Petit Palais, jardin ouest	Avignon, Vaucluse	Os	N.D.S	L. 50, l. dis. 25, ép. dist. 23	M.-A. Chazottes
2	2748	<i>Castrum</i> Saint-Jean	Rougiers, Var	Os	1370/75 – 1415/20	L. 93, D. entre 22 et 31, ép. entre 20 et 22	M.-A. Chazottes
3	2566	Rue des Baumes	Jouques, Bouches-du- Rhône	Os	XVIII ^e s. ?	L. 117, D. 23	M.-A. Chazottes

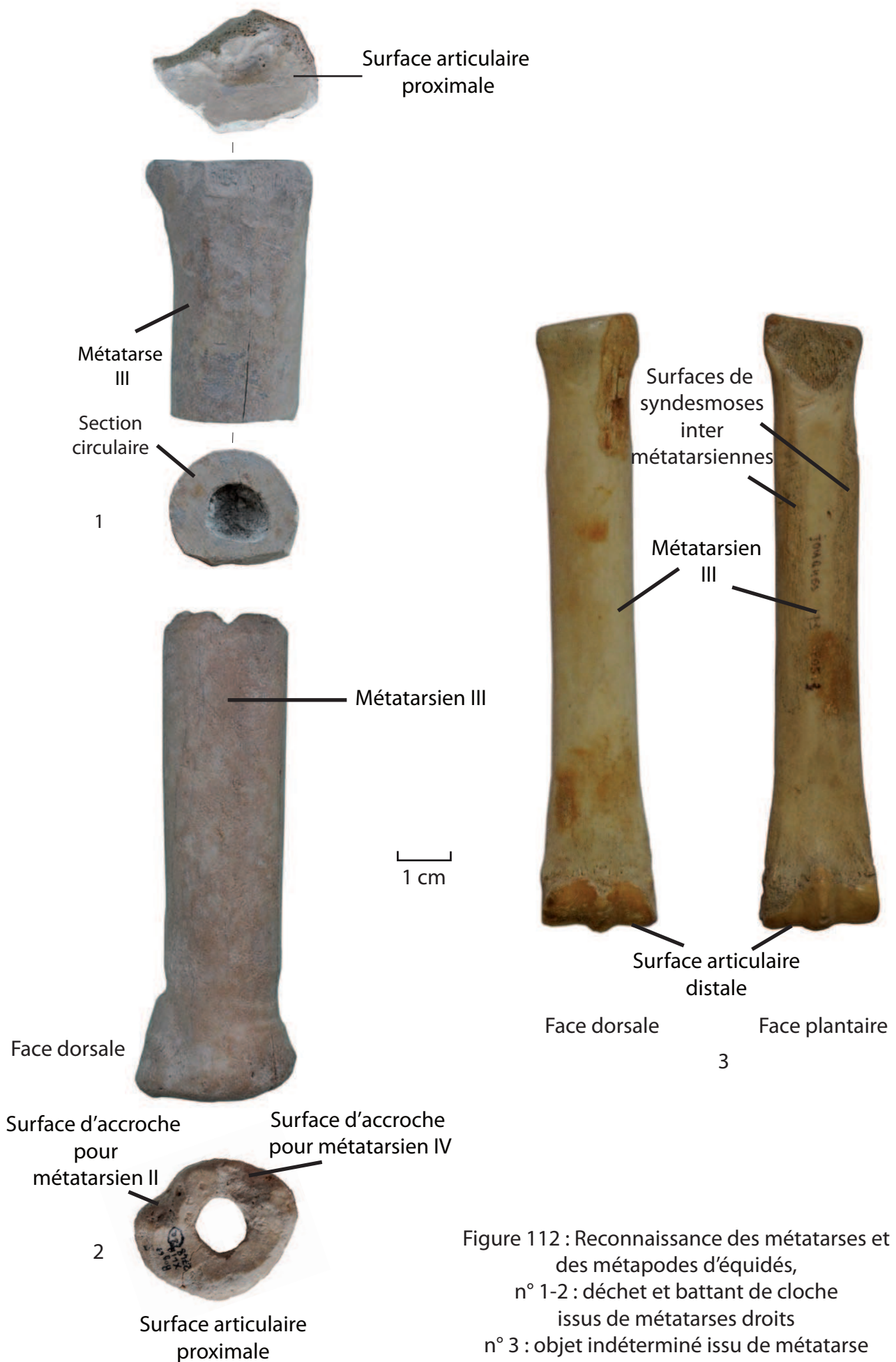


Figure 112 : Reconnaissance des métatarses et des métapodes d'équidés,
 n° 1-2 : déchet et battant de cloche issus de métatarses droits
 n° 3 : objet indéterminé issu de métatarsaire

Figure 114

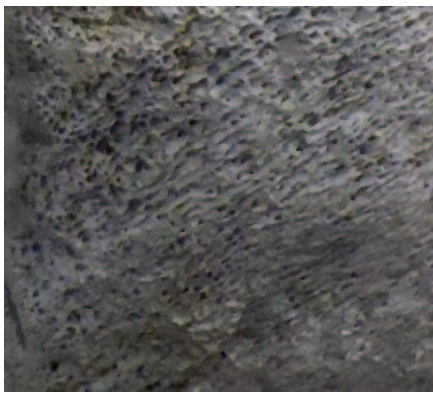
N°	N° Inv	Site	Espace géographique	Matériau	Datation	Dimensions en mm	Auteur
1	AME1 NN18 9a	La moutte	Allemagne- en-Provence, Alpes-de- Haute- Provence	Os	Fin X ^e - début XI ^e s.	D. 57, ép. entre 7 et 9	M.-A. Chazottes

Figure 115

N°	N° Inv	Site	Espace géographique	Matériau	Datation	Dimensions en mm	Auteur
1	1355	Petit Palais, jardin ouest	Avignon, Vaucluse	Os	Dernier quart XIV ^e s. - 3 ^{ème} quart XV ^e s.	L. 40, l. max. 14, ép. max. 7	M.-A. Chazottes
2	1	Archevêché	Aix-en- Provence, Bouches du- Rhône	Os	Inconnue	L. cons. 72,5, D. entre 12 et 14, L. trou 5, l. trou 5,7	M.-A. Chazottes



Dimensions
inconnues



1 cm



0,5 cm

Figure 113 : Structure des os de baleine
(os de baleine sculptée, musée d'Inverness,
Écosse, cliché A. Hartmann-Virnich).

Figure 114 : Reconnaissance des os de cétacé,
pion de trictrac issu d'un os de cétacé.



Figure 115 : Os indéterminés, d'os d'oiseaux ?

OBJETS	ESPÈCES	PIÈCES ANATOMIQUES
Manches	Bœuf	Métatarses
	Mouton/chèvre	Métatarses
Flûtes	Mouton/chèvre	Tibias
	Porc	Tibia
	Oiseau	Ulnas
Sifflets	Mouton/chèvre	Métacarpes
	Porc	Métapodes
Battants de cloche	Mouton/chèvre	Tibias
	Mouton/chèvre	Métatarses
	Porc	Tibias
	Porc	Métapodes
	Équidés	Métatarses
	Équidés	Métapodes
Aiguilles	Porc	Fibulas
Plaquettes décoratives d'ameublement	Bœuf	Côtes

Figure 116 : Objets anatomiquement identifiés dans le corpus avec en parallèle les espèces et les os utilisés par les artisans.

	Avignon			
Matières / Péage	Péage d'Avignon aux portes de la ville (dit gabelle), datée d'après écriture de fin XVe s., AM Avignon, CC 1008 (Pansier 1926a p. 40-63)	Péage d'Avignon aux portes de la ville, 1582, Bibliothèque Ceccano, Ms 1628, f° 1 r°-16 v°	Péage d'Avignon aux portes de la ville 24 novembre 1599, AM Avignon, E Pintat 15-502 ; 1600, AM Avignon, CC 1009	Péage d'Avignon aux portes de la ville, mai 1615, AM Avignon, CC 1009, 1er juillet 1634, AM Avignon, E Pintat 35bis-1134
Os de sipie	1 s. le cent	1 s. 8 d. le cent		
Os de sipies			1 s. 4 d.	
Pienches				6 s. par millier
Ceinture de femme dosse	12 d. la pièce			
Centures pour femme dosses		16 d. la pièce		
Ceintures pour femmes, tant d'os, que de jayet, que cristal, de bufle, d'ivoire, verre, ou roncaille			8 d. la pièce	
Arcs de hif ho d'os, on de banas, o d'otra fust				6 d. la pièce
Speciaria grossa et menuda	Mersa de mersiers de cambi	Mercerie	Mersa de Milan	

Figure 117 : Mentions de l'os dans les tarifs de péage provençaux consultés

Datation	Site	Caprinés			Porc			Bœuf			Equidé		Espèces chassées Cerf et chevreuil		Autre espèces sauvages (sanglier, lièvre, lapin, perdrix, petits oiseaux...)		Volailles		Autres (coquillages, poisson, tortue, crabe, grenouilles)		Bibliographie	Commentaires
		Nombre de restes (en %)	NMI (en %)	Masse de viande ou d'ossement (en %)	Nombre de restes (en %)	NMI (en %)	Masse de viande ou d'ossement (en %)	Nombre de restes (en %)	NMI (en %)	Masse de viande ou d'ossement (en %)	Nombre de restes (en %)	NMI (en %)	Nombre de restes (en %)	NMI (en %)	Nombre de restes (en %)	NMI (en %)	Nombre de restes (en %)	NMI (en %)	Nombre de restes (en %)	NMI (en %)		
XIVe s.	Nice, Pont vieux et square Toja	71,9	62,5		8,2	18,75		14	18,75		1,7		0		1,4		2,2		0,6		Rodet-Belarbi 2010, p. 219-220	
	Ollioules, Le château	65,5	35,5		15,3	21		4,2	6,5		0	0	0	0	4,5	16,1	10,4	21			Leguilloux 1994, p. 173	
	Fos-sur-Mer, Hauteure	62,5	42,9	52,9	23,9	21,4	23,5	4	3,6	23,5	0,3	3,6	1,7	3,6	3,7	10,7	4	14,3			Leguilloux 1994, p. 180	
	Saint-Maximin-la-Sainte-Baume, Castrum de Rougiers	56,9				23,6		14			0,6										Démians d'Archimbaud 1980, p. 408	Peu d'information, il s'agit d'une moyenne réalisée entre 4 zones. Les 4,6 % restants sont identifiés par le terme "divers" sans que l'on sache les espèces ainsi regroupées. Un seul nombre pour les suidés : le porc et le sanglier sont certainement mélangés.
XIVe s.	Saint-Maximin-la-Sainte-Baume, Cadrix	37	44,7	18	43,5	28,9	26	8	7,8	39	1,6	2,6	0	0	5	7,8	3,2	5,2	1,6	2,6	Columbeau 2002, p. 223	Poids des ossements calculés uniquement pour les espèces de la triade. Poids de viande approximatif : présence d'un diagramme avec des valeurs mais pas de valeur réelle.
	Le Paradou, Les Tours de Castillon	63,5	51,8		18,8	20		9	16,2		1,2	1,4	0,3	0,8	1,7	3,4	4,1	6,7	0,9	1,8	Columbeau 2002, p. 224	Pas de poids de viande.
	Fos-sur-Mer, Traverse des Fiacres	43,3	45,5		14	22,7		28,1	18,8		0,6	4,5	0		1,8	9,1	0		12,3		Rodet-Belarbi 2011, p. 59	
XVe s.	Nice, Pont vieux et square Toja	71,9	59,5		6,6	15,4		17,3	25,1		2,2		0,9	0,3		0,5		0,3			Rodet-Belarbi 2010, p. 220-221	
Moderne	Orange, Saint-Florent	50,6	38,2		18	23,4		26,7	24,2		1,3	4,7	0	0	0,9	3,8	0,7	3,1			Columbeau 2002, p. 201	
Moderne	Antibes, Mariéjol	36,1	40		18,5		28	25,9		32	1,9		0		2,8		2,8		12		Rodet-Belarbi 2011, p. 123	
1e moitié XVIe s.	Nice, Pont vieux et square Toja	71,3	56,7		4,7	13,9		18,7	29,4		2,3		0,5		0,1		0,6		1,7		Rodet-Belarbi 2010, p. 221-222	
XVIe s.	Marseille, Alcazar	68,4			3			20,8			4,9			3		0					Leguilloux 2001, p. 156	Pas d'information détaillée sur les différentes espèces de la faune sauvage (sauf le lapin). Il y a peut-être des cervidés.
2e moitié XVIe s.	Nice, Pont vieux et square Toja	71,8	56,2		6	17,5		17,7	26,3		3,3		0,4		0,4		0,4				Rodet-Belarbi 2010, p. 222-223	
XVIIe s.	Nice, Pont vieux et square Toja	66	56,7		4,8	13,3		18,4	30		2		0		4,8		2		2		Rodet-Belarbi 2010, p. 223	
XVIIe s.	Marseille, Alcazar	66,1			10,1			11,8			5		0		2,4		4,2		1,6		Leguilloux 2001, p. 156	
Fin XVIIe s.	Marseille, Alcazar	83,9			4,2			8,1			1,7		0		0,6		1,1		0,3		Leguilloux 2001, p. 156	
XVIIIe s.	Nice, Pont vieux et square Toja	42,9	43,9		5	17,1		45,5	39		1,5		0,2		1,8		1,9		1,2		Rodet-Belarbi 2010, p. 224.	
XVIIIe s.	Marseille, Place Général de Gaulle (état 5 habitat)	53,4		22,6	9,2			6	26,2		71,4		10	0,3	0,2		0,5				Leguilloux 2001, p. 280	Habitat et fossé.
XVIIIe s.	Marseille, Place Général de Gaulle (état 5 fossé)	23,2		40,5	4,5			6,8	7		52,7		64,8	0,1	0,3		0,2				Leguilloux 2001, p. 280	
XVIIIe s.	Marseille, Alcazar	74,9			8,4			9,5			0			4,2		2,9					Leguilloux 2001, p. 157	Pas d'information détaillée sur les différentes espèces de la faune sauvage (sauf le lapin). Il y a peut-être des cervidés.

Site ayant livré de l'artisanat ou des objets Poids d'ossements

Figure 118 : Tableau répertoriant les résultats des études archéozoologiques provençales recensées



Figure 119 : Miniature normande représentant une pêche à la baleine (auteur, provenance et datation inconnue).



Figure 120 : *A collection of voyage and travels, [...]*, gravure représentant le harponnement d'une baleine, XVII^e siècle, Angleterre (Churchill et Churchill 1704, 1732², t. 4, p. 750).



Figure 121 : *A collection of voyage and travels, [...]*, gravure illustrant la pêche intensive aux cétacés au large de l'île de Spitzberg en 1630, XVII^e siècle, Angleterre (Churchill et Churchill 1704, 1732², t. 1, p. 568).

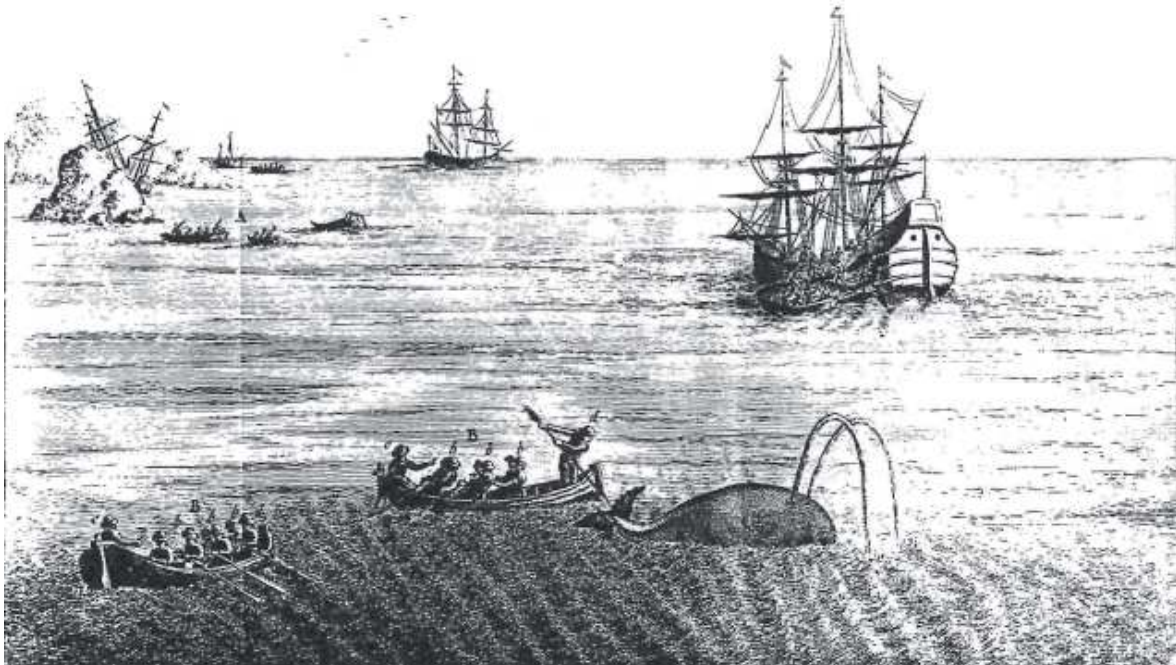


Figure 122 : *Diccionario Historico de los artes de la pesca nacional*, gravure illustrant le harponnement des cétacés par des navires hollandais, XVIII^e siècle, Espagne (Sanchez 1792, t. 4, article harpon, image rassemblée dans Proulx 1986, p. 53).

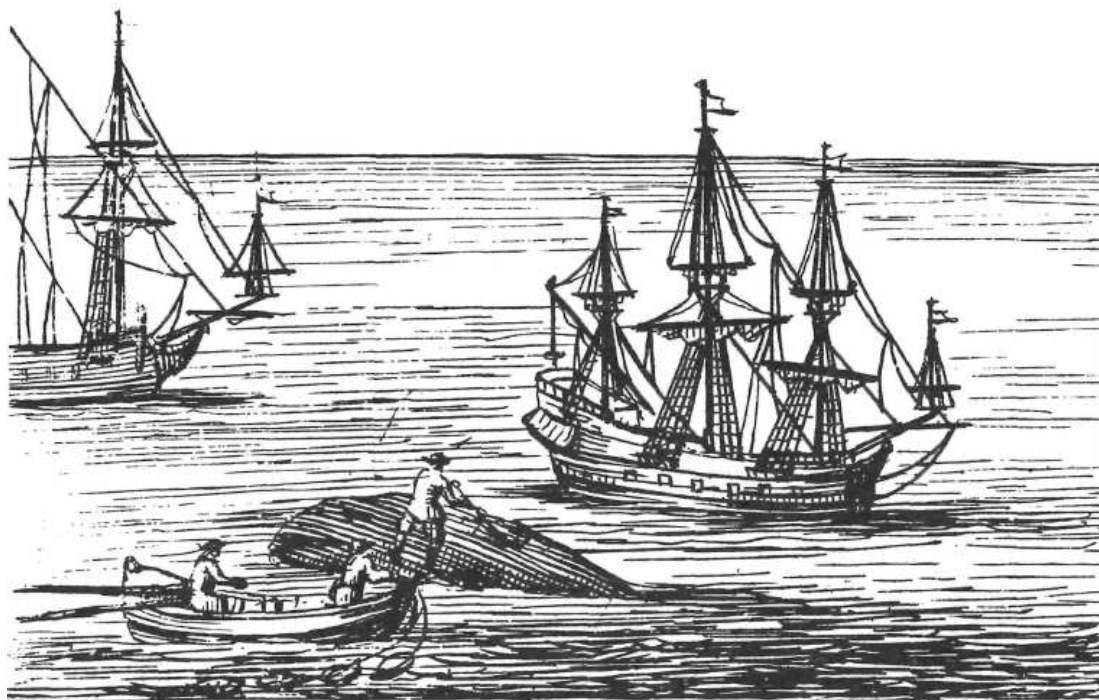


Figure 123 : *A collection of voyage and travels, [...]*, gravure illustrant le dépeçage d'une baleine à proximité du baleinier, XVII^e siècle, Angleterre (Churchill et Churchill 1704, 1732², t. 1, p. 750).

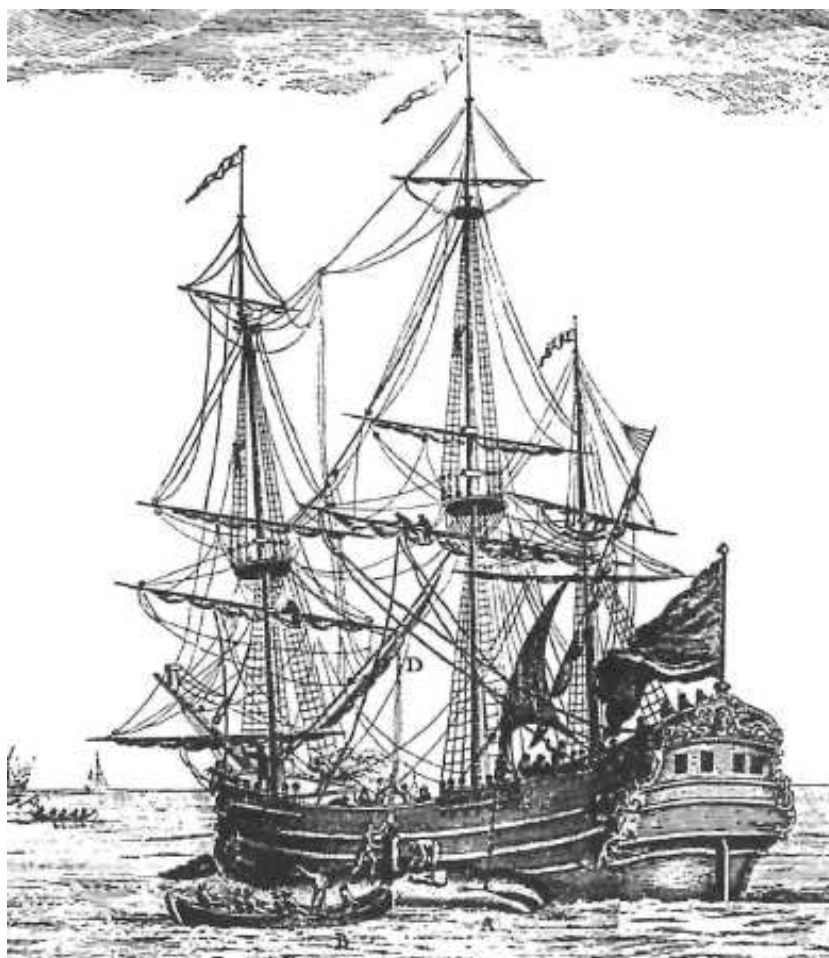


Figure 124 : *Diccionario Historico de los artes de la pesca nacional*, gravure illustrant le dépeçage d'une baleine à proximité du baleinier, XVIII^e siècle, Espagne (Sanez 1792, t. 4, article harpon, Proulx 1986, p. 55).



Figure 125 : *A collection of voyage and travels, [...]*, remorquage d'une baleine chassée, XVIII^e siècle, Angleterre (Churchill et Churchill 1704, 1732², t. 4, p.750).

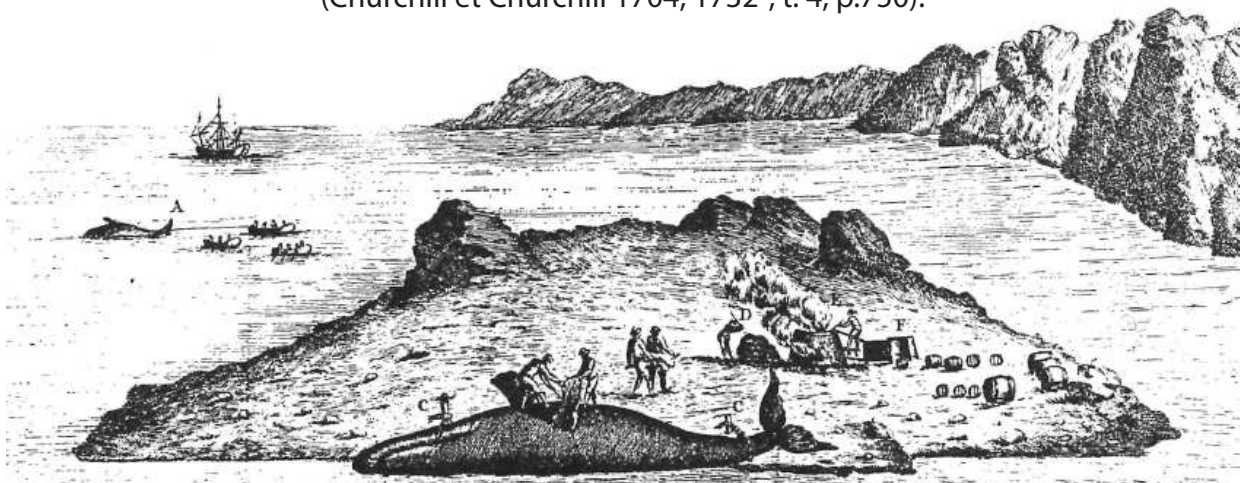


Figure 126 : *Diccionario Historico de los artes de la pesca nacional*, remorquage d'une baleine chassée et dépeçage d'une baleine sur la côte, XVIII^e siècle, Espagne (Sanez 1792, t. 4, article harpon, Proulx 1986, p. 54).

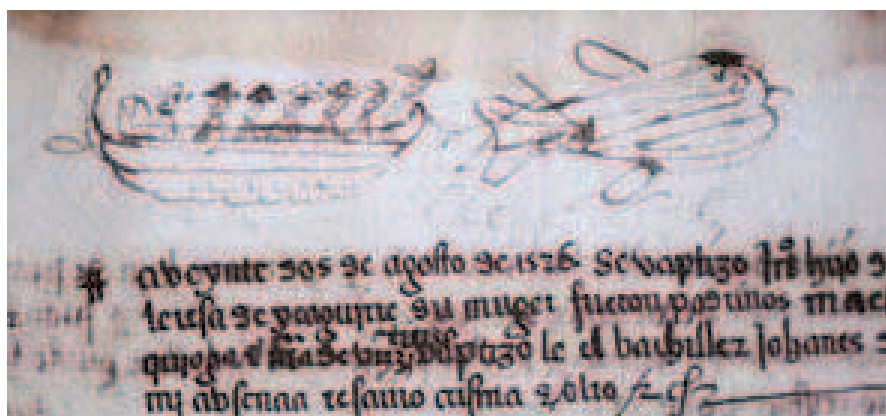


Figure 127 : *Livre de baptême de Juan de Zumarraga*, remorquage d'une baleine, 1528, Espagne (© J. Urretabizkaia, www.muturzikin.com/basques&13.htm).



Figure 128 : Zones de pêches aux cétacés aux périodes médiévale et moderne (d'après M. Coutureau, M.L. Germain, ArcheoZoo.fr).



Figure 129 : Pattes de taureaux et d'équidés avant l'élimination de la peau et de la chair (cliché M.-A. Chazottes).



Figure 130 : Patte de taureau en cours de sciage (artisan L. Cabiron).



Figure 131 : Élimination de la peau d'une patte de taureau (artisan L. Cabiron).



Figure 132 : Élimination de la peau d'une patte de taureau (artisan L. Cabiron).



Figure 133 : Élimination de la peau d'une patte de taureau (artisan L. Cabiron).



Figure 134 : Élimination de la peau d'une patte de taureau (artisan L. Cabiron).



Figure 135 (à gauche) : Élimination de la peau d'une patte de taureau (artisan L. Cabiron).

Figure 136 (à droite) : Patte dont la peau a été éliminée (artisan L. Cabiron).



Figure 137 (à gauche, en bas) : Pattes dont la peau a été éliminée (artisan L. Cabiron).



Figure 138 : Métatarse de cervidé avant l'élimination de la peau.



Figure 139 : Entaillage au silex de la peau d'un métatarse de cervidé.



Figure 140 : Entaillage au silex de la peau d'un métatarse de cervidé.



Figure 141 : Métatarse de cervidé à la peau éliminée.



Figure 142 : Métatarse de cervidé nettoyé, prêt à être dégraissé.

Bœuf									
Métacarpe					Métatarse				
Métacarpe droit		Métacarpe gauche		Ind	Métatarse droit		Métatarse gauche		Ind
Extrémité proximale	Extrémité distale	Extrémité proximale	Extrémité distale	Extrémité distale	Extrémité proximale	Extrémité distale	Extrémité proximale	Extrémité distale	Extrémité distale
4	5	5	7	1	6	2	8	2	2
9		12		1	8		10		2
22					20				
42									

Figure 143 : Tableau répertoriant les extrémités proximales et distales de métacarpes et de métatarses de bœuf.

Figure 144

N°	N° Inv	Site	Espace géographique	Matériau	Datation	Dimensions en mm	Auteur
1	EXT 18	Petit Palais, jardin ouest	Avignon, Vaucluse	Os	Fin XIII ^e s. - 1365	L. 60, l. 43, ép. 23	M.-A. Chazottes
2	EXT 28	Petit Palais, jardin ouest	Avignon, Vaucluse	Os	1365-1400	L. 61, l. 37, ép. 21	M.-A. Chazottes
3	EXT 9	Petit Palais, jardin ouest	Avignon, Vaucluse	Os	1365-1400	L. 102, l. 31,5, ép. 26,5	M.-A. Chazottes
4	EXT 19	Petit Palais, jardin ouest	Avignon, Vaucluse	Os	Fin XIII ^e s. - 1365	L. 36,5, l. 39, ép. 26	M.-A. Chazottes
5	EXT 11	Petit Palais, jardin ouest	Avignon, Vaucluse	Os	1365-1400	L. 40, l. 36,5, ép. 26	M.-A. Chazottes

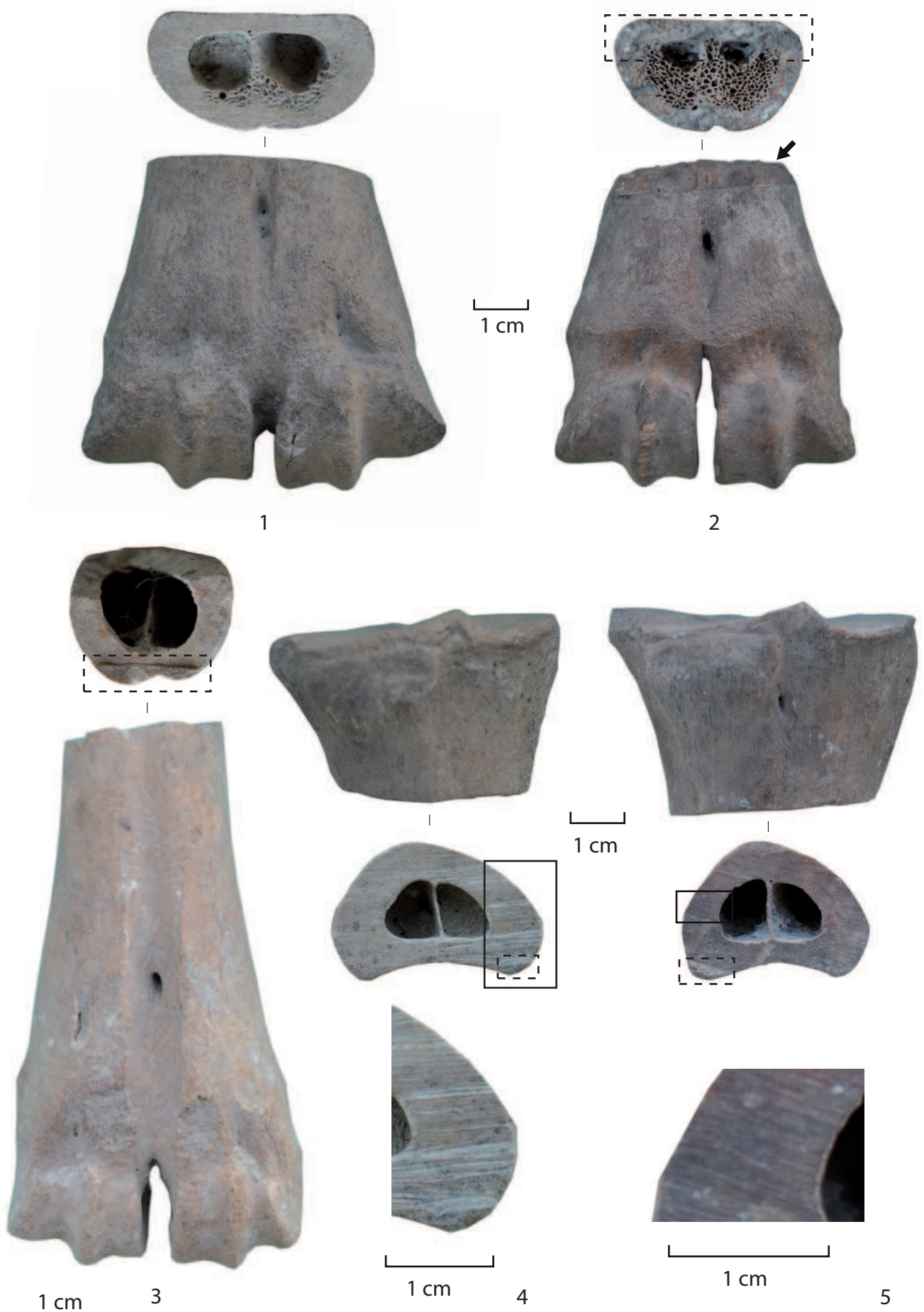


Figure 144 : Extrémités de métacarpes de bœuf :
 n° 1-3, extrémités distales gauches, n° 4-5, extrémités proximales gauches.

Figure 145

N°	N° Inv	Site	Espace géographique	Matériau	Datation	Dimensions en mm	Auteur
1	EXT 16	Petit Palais, jardin ouest	Avignon, Vaucluse	Os	1365-1400	L. 43, l. 43, ép. 43	M.-A. Chazottes
2	EXT 26	Petit Palais, jardin ouest	Avignon, Vaucluse	Os	1365-1400	L. 56, l. 40, ép. 25	M.-A. Chazottes
3	EXT 17	Petit Palais, jardin ouest	Avignon, Vaucluse	Os	Fin XIII ^e -1365	L. 88,5, l. 43, ép. 32,5	M.-A. Chazottes
4	EXT 14	Petit Palais, jardin ouest	Avignon, Vaucluse	Os	1365-1400	L. 45, l. 47, ép. 29	M.-A. Chazottes



Figure 145 : Extrémités de métacarpes de bœuf :
n° 1-3, extrémités distales droites,
n° 4, extrémité proximale droite.

Figure 146

N°	N° Inv	Site	Espace géographique	Matériau	Datation	Dimensions en mm	Auteur
1	EXT 1	Impasse de l'Oratoire	Avignon, Vaucluse	Os	Inconnue	L. 99, D. 28, ép. 27	M.-A. Chazottes
2	EXT 13	Petit Palais, jardin ouest	Avignon, Vaucluse	Os	1365-1400	L. 42, l. 32, ép. 33	M.-A. Chazottes
3	EXT 20	Petit Palais, jardin ouest	Avignon, Vaucluse	Os	Fin XIII ^e -1365	L. 38,5, l. 30, ép. 31,5	M.-A. Chazottes
4	EXT 8	Petit Palais, jardin ouest	Avignon, Vaucluse	Os	1365-1400	L. 65, l. 45, ép. 22	M.-A. Chazottes
5	EXT 9	Impasse de l'Oratoire	Avignon, Vaucluse	Os	Inconnue	L. 26, l. 36, ép. 35	M.-A. Chazottes
6	EXT 15	Petit Palais, jardin ouest	Avignon, Vaucluse	Os	1365-1400	L. 44, l. 35, ép. 37	M.-A. Chazottes

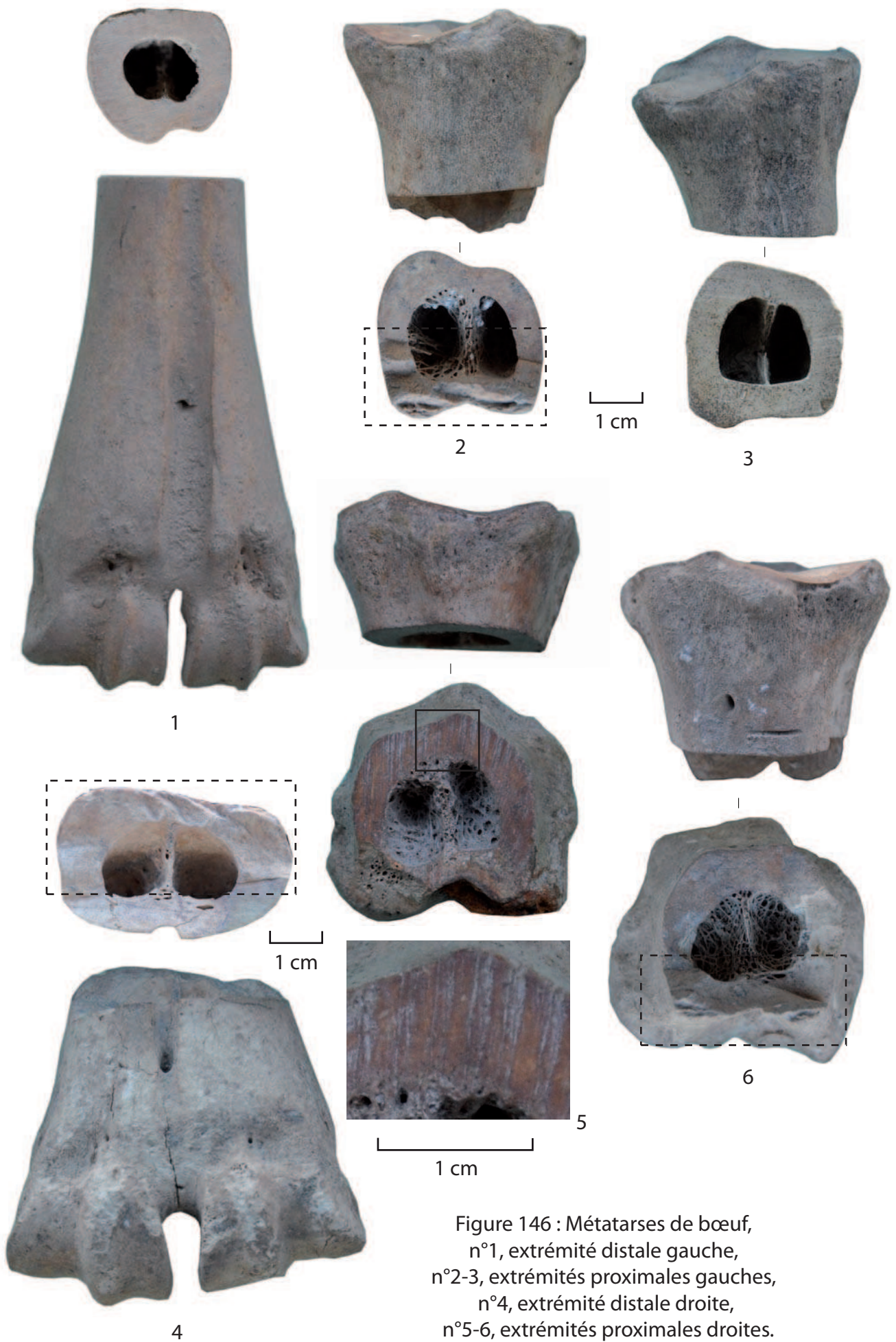


Figure 146 : Métatarses de bœuf,
 n°1, extrémité distale gauche,
 n°2-3, extrémités proximales gauches,
 n°4, extrémité distale droite,
 n°5-6, extrémités proximales droites.

Figure 147

N°	N° Inv	Site	Espace géographique	Matériau	Datation	Dimensions en mm	Auteur
1	EXT 37	Petit Palais, jardin ouest	Avignon, Vaucluse	Os	1365-1400	L. 55, l. 65, ép. 50,5	M.-A. Chazottes
2	EXT 4	Impasse de l'Oratoire	Avignon, Vaucluse	Os	Inconnue	L. 105, l. 81, ép. 64	M.-A. Chazottes
3	EXT 5	Petit Palais, jardin ouest	Avignon, Vaucluse	Os	1365-1400	L. 80,5, l. 73, ép. 33	M.-A. Chazottes
4	EXT 1	Petit Palais, jardin ouest	Avignon, Vaucluse	Os	1365-1400	L. 45, l. 36, ép. 21	M.-A. Chazottes

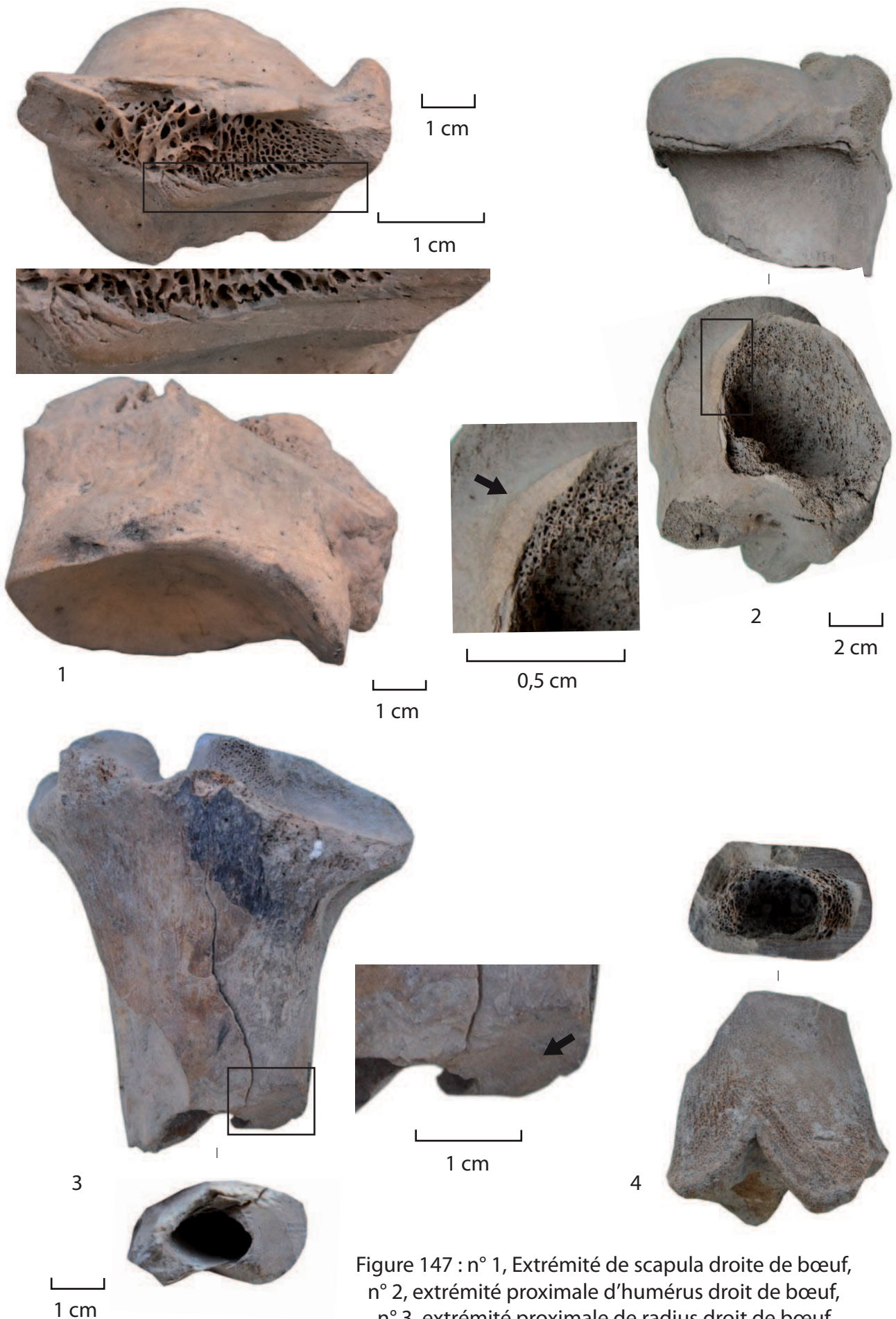


Figure 147 : n° 1, Extrémité de scapula droite de bœuf,
 n° 2, extrémité proximale d'humérus droit de bœuf,
 n° 3, extrémité proximale de radius droit de bœuf,
 n° 4 : extrémité distale gauche de tibia de jeune bœuf.

Figure 148

N°	N° Inv	Site	Espace géographique	Matériau	Datation	Dimensions en mm	Auteur
1	EXT 29	Petit Palais, jardin ouest	Avignon, Vaucluse	Os	H.S	L. 102, l. max. 36, ép. entre 15 et 27,5	M.-A. Chazottes
2	EXT 45	Petit Palais, jardin ouest	Avignon, Vaucluse	Os	Moderne	L. 36,5, l. 19, ép. 20	M.-A. Chazottes

Figure 149

N°	N° Inv	Site	Commune	Matériau	Datation	Dimensions en mm	Auteur
1	1301	<i>Castrum</i> Saint-Jean	Rougiers, Var	Os	1370-1420	L. 105, D. entre 14 et 17,5	M.-A. Chazottes
2	1302	<i>Castrum</i> Saint-Jean	Rougiers, Var	Os	1370-1420	L. 96, D. entre 13 et 14	M.-A. Chazottes
3	3243	<i>Castrum</i> Saint-Jean	Rougiers, Var	Os	1345-1360	L. 66,5, D. 12,5	M.-A. Chazottes

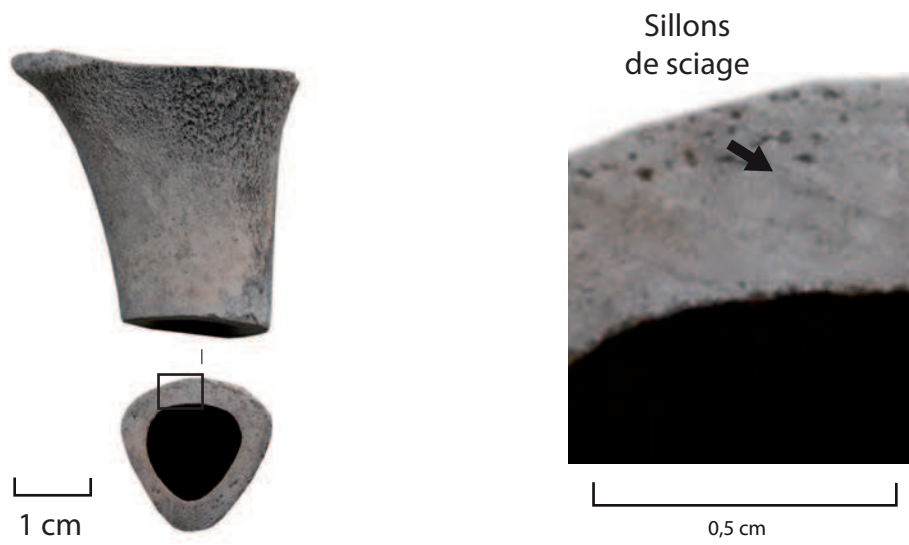


Figure 148 : Extrémité proximale de tibia gauche de capriné.



Figure 149 : Blocs secondaires, diaphyses, n° 1, diaphyse de tibia droit de capriné, n° 2, diaphyse de tibia gauche de capriné, n° 3, diaphyse de métatarse droit de capriné.

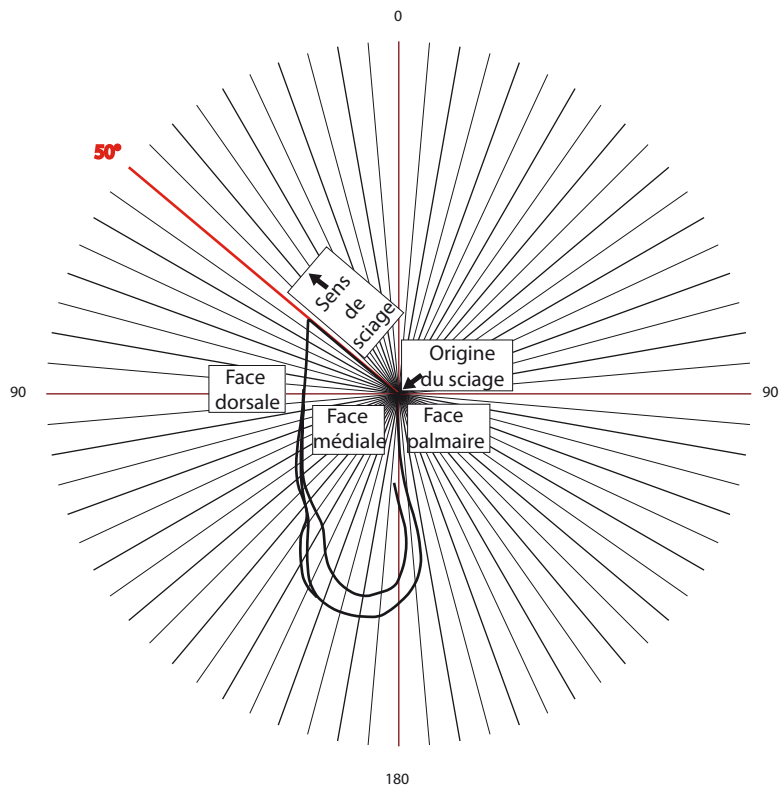


Figure 150 : Schéma présentant la lecture d'un angle d'attaque pour l'extrémité distale d'un métatarse de bœuf scié depuis la face palmaire vers la face plantaire.

	70°		75°		80°		85°		90°		95°		100°	
	Ext Prox	Ext Dis	Ext Prox	Ext Dis	Ext Prox	Ext Dis	Ext Prox	Ext Dis	Ext Prox	Ext Dis	Ext Prox	Ext Dis	Ext Prox	Ext Dis
Métacarpe					1		2	6	1	4	4	4		
Métatarse		1	2		1		1	1	5	1	2		1	

Figure 151 : Tableau présentant les angles d'attaques relevés sur les extrémités éliminées par sciage.

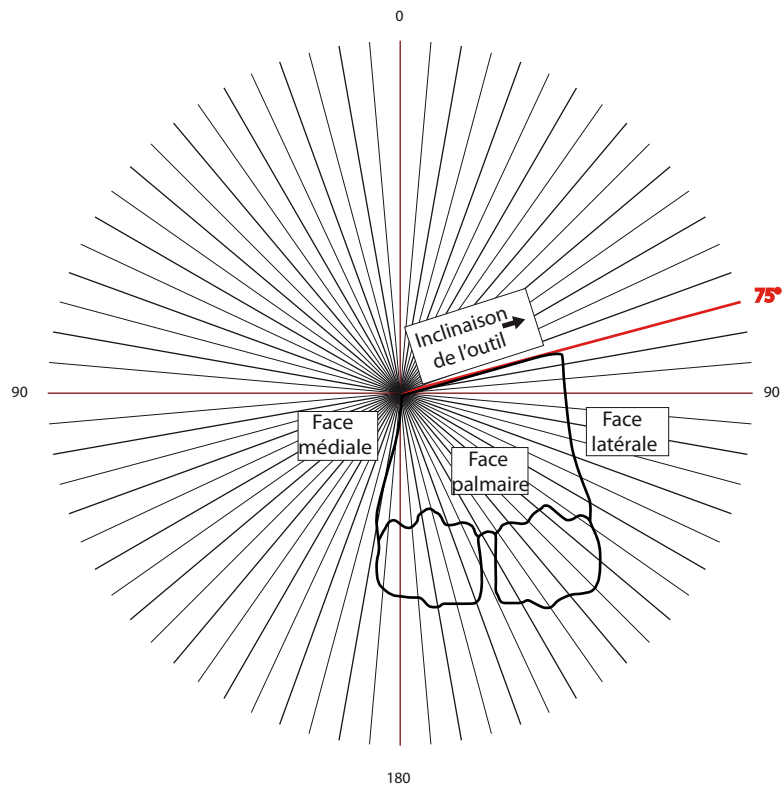


Figure 152 : Schéma présentant la lecture d'un angle d'inclinaison d'outil pour l'extrémité distale d'un métatarse droit de bœuf scié depuis la face palmaire vers la face plantaire.

	70°		75°		80°		85°		90°		95°		100°	
	Ext Prox	Ext Dis	Ext Prox	Ext Dis	Ext Prox	Ext Dis	Ext Prox	Ext Dis	Ext Prox	Ext Dis	Ext Prox	Ext Dis	Ext Prox	Ext Dis
Métacarpe							4	7	2	3	2	1		
Métatarse			1				5	2	4	1	2	1	2	

Figure 153 : Tableau présentant les angles d'inclinaison d'outils relevés sur les extrémités éliminées par sciage.

Figure 154

N°	N° Inv	Site	Espace géographique	Matériau	Datation	Dimensions en mm	Auteur
1	EXT 27	Petit Palais, jardin ouest	Avignon, Vaucluse	Os	1365-1400	L. 50, l. 37,5, ép. 23	M.-A. Chazottes
2	EXT 39	Petit Palais, jardin ouest	Avignon, Vaucluse	Os	1365-1400	L. 43,5, l. 42,5, ép. 28,5	M.-A. Chazottes
3	EXT 11	Impasse de l'Oratoire	Avignon, Vaucluse	Os	1 ^{er} et 2 ^{ème} tiers XIV ^e s.	L. 44,5, D. 48, ép. 52	M.-A. Chazottes

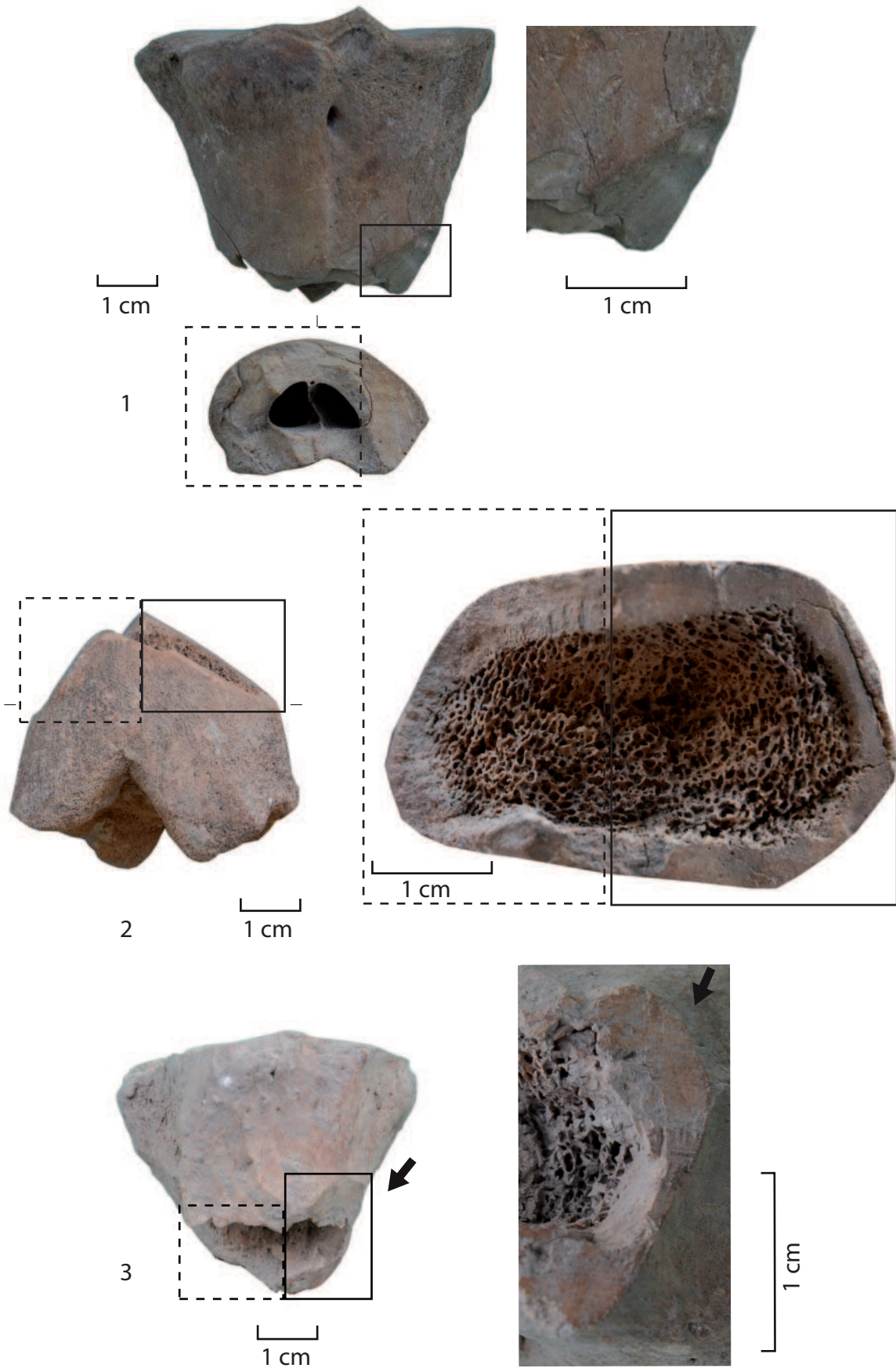


Figure 154 : Extrémités éliminées par percussion puis éclatement,
 n° 1 : extrémité proximale de métacarpe gauche de bœuf,
 n° 2 : extrémité distale de tibia gauche de bœuf,
 n° 3 : extrémité proximale de métatarse gauche de bœuf.

Figure 155

N°	N° Inv	Site	Espace géographique	Matériau	Datation	Dimensions en mm	Auteur
1	EXT 43	Petit Palais, jardin ouest	Avignon, Vaucluse	Os	1365-1400	L. 58, l. 31, ép. 32	M.-A. Chazottes
2	EXT 42	Petit Palais, jardin ouest	Avignon, Vaucluse	Os	1365-1400	L. 46, l. 43, ép. 39	M.-A. Chazottes
3	EXT 6	Petit Palais, jardin ouest	Avignon, Vaucluse	Os	2 ^{ème} quart XIV ^e s. – 3 ^{ème} quart XV ^e s.	L. 65,5, l. 28, ép. 19	M.-A. Chazottes

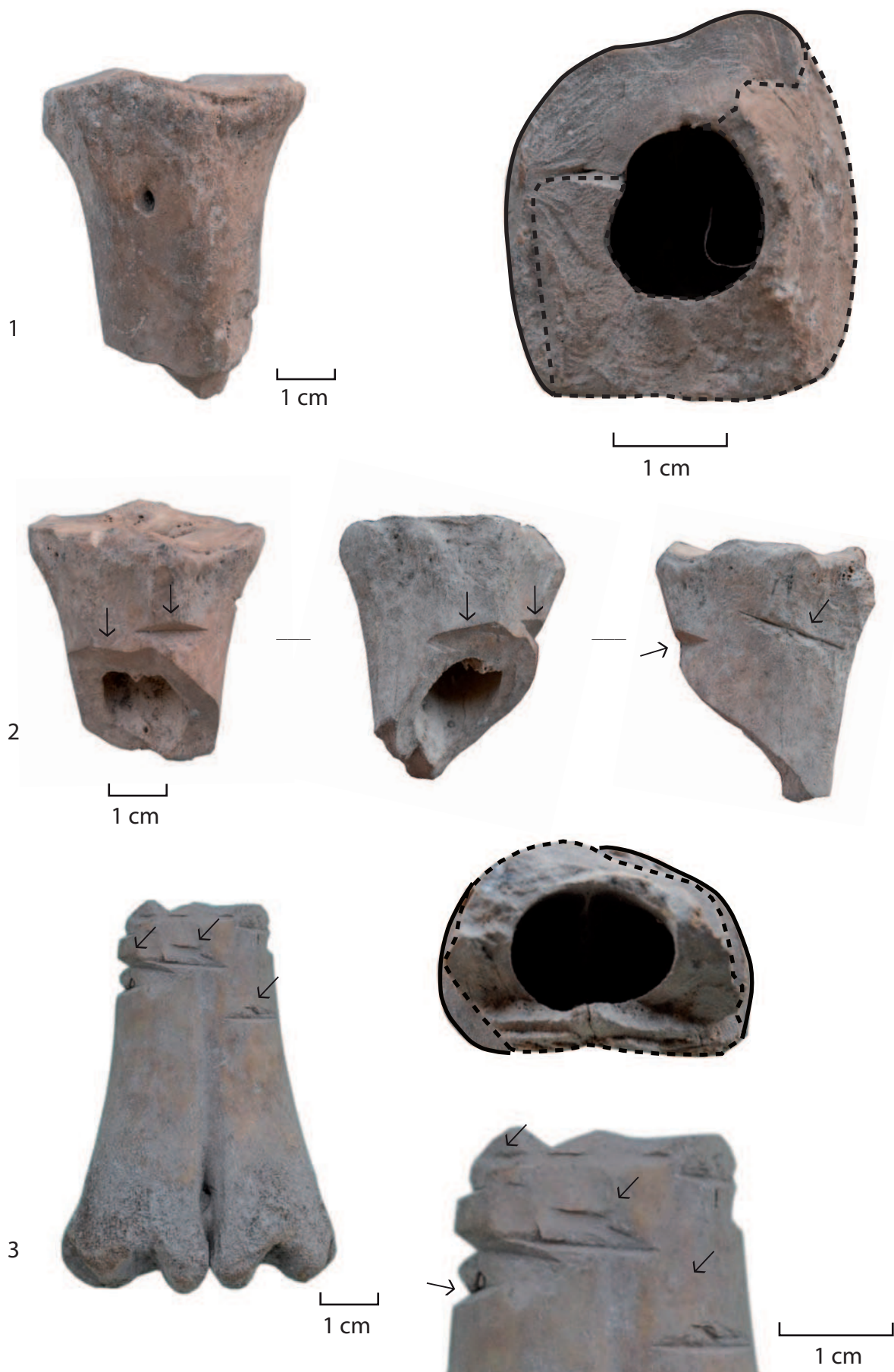


Figure 155 : Extrémités éliminées par percussion puis par éclatement,
 n° 1-2 : extrémités proximales de métatarses droits de bœuf,
 n° 3 : extrémité distale de métacarpe droit de bœuf.

Figure 156

N°	N° Inv	Site	Espace géographique	Matériau	Datation	Dimensions en mm	Auteur
1	897	<i>Castrum</i> Saint-Jean	Rougiers, Var	Os	1309/15 -1345	L. 70, D. 11,5, ép. 10,5	M.-A. Chazottes
2	2357	<i>Castrum</i> Saint-Jean	Rougiers, Var	Os	1370/75 - 1415/20	L. 74,5, D. entre 16 et 23, ép. entre 13,5 et 18	M.-A. Chazottes

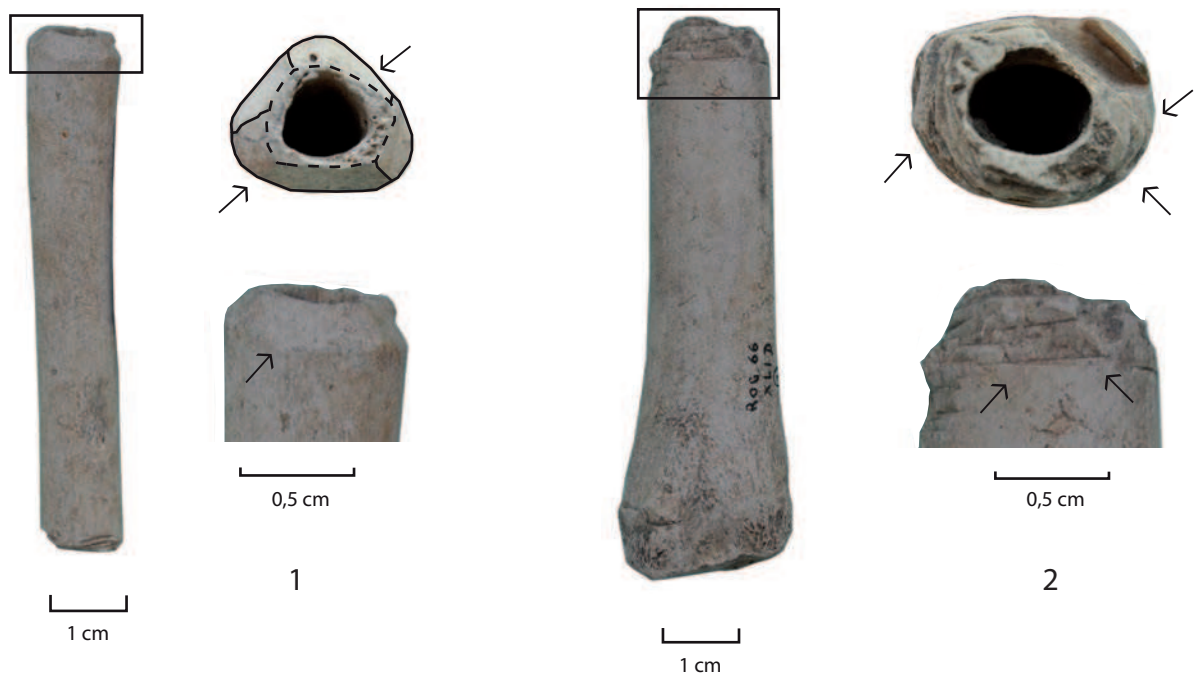


Figure 156 : Élimination des extrémités par percussion puis éclatement, n° 1-2 : diaphyses de tibias droits de caprinés.

Bœuf																	
Métacarpe						Métatarse						Métapode					
Ext. prox			Ext. dist.			Ext. prox			Ext. dist.			Ext. prox			Ext. dist.		
D	G	I	D	G	I	D	G	I	D	G	I	D	G	I	D	G	I
2		4			1	2	1	1	1		2			8			1
6			1			4			3			8			1		
7						7						9					
23																	

D = Droit G = Gauche I = Indéterminé

Figure 157 : Tableau répertoriant les moitiés et les quarts d'extrémités proximales et distales de métacarpes de bœuf.

Figure 158

N°	N° Inv	Site	Espace géographique	Matériau	Datation	Dimensions en mm	Auteur
1	EXT 10	Impasse de l'Oratoire	Avignon, Vaucluse	Os	Inconnue	L. 59, l. max. 18, ép. max. 25	M.-A. Chazottes
2	EXT 34	Petit Palais, jardin ouest	Avignon, Vaucluse	Os	Vers 1481	L. 61,5, l. 26,5, ép. 21,5	M.-A. Chazottes
3	2a	Impasse de l'Oratoire	Avignon, Vaucluse	Os	2 ^{ème} tiers/quart XIV ^e s.	L. 30, l. entre 7 et 9, ép. entre 7 et 7,5	M.-A. Chazottes
4	5a	Impasse de l'Oratoire	Avignon, Vaucluse	Os	2 ^{ème} moitié XIV ^e s.	L. 36, l. 15	M.-A. Chazottes

Figure 159

N°	N° Inv	Site	Espace géographique	Matériau	Datation	Dimensions en mm	Auteur
1	EXT 4	Petit Palais, jardin ouest	Avignon, Vaucluse	Os	1365-1375	L. 82, l. 30, ép. 42	M.-A. Chazottes
2	BLOC 36	Impasse de l'Oratoire	Avignon, Vaucluse	Os	2 ^{ème} tiers XIV ^e s.	L. 105,5, l. max. 42	M.-A. Chazottes
3	BLOC 37	Impasse de l'Oratoire	Avignon, Vaucluse	Os	2 ^{ème} tiers XIV ^e s.	L. 105, l. max. 52	M.-A. Chazottes

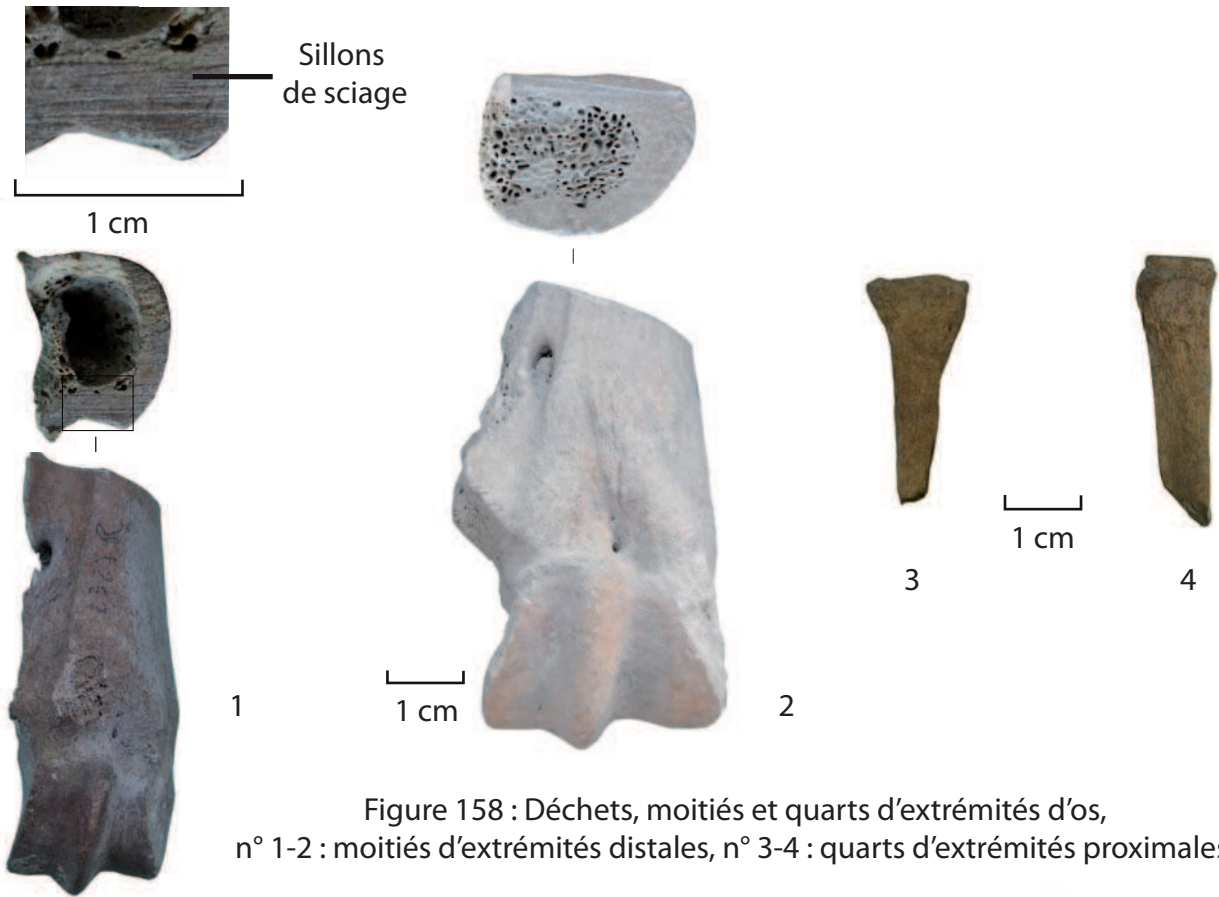


Figure 158 : Déchets, moitiés et quarts d'extrémités d'os, n° 1-2 : moitiés d'extrémités distales, n° 3-4 : quarts d'extrémités proximales.

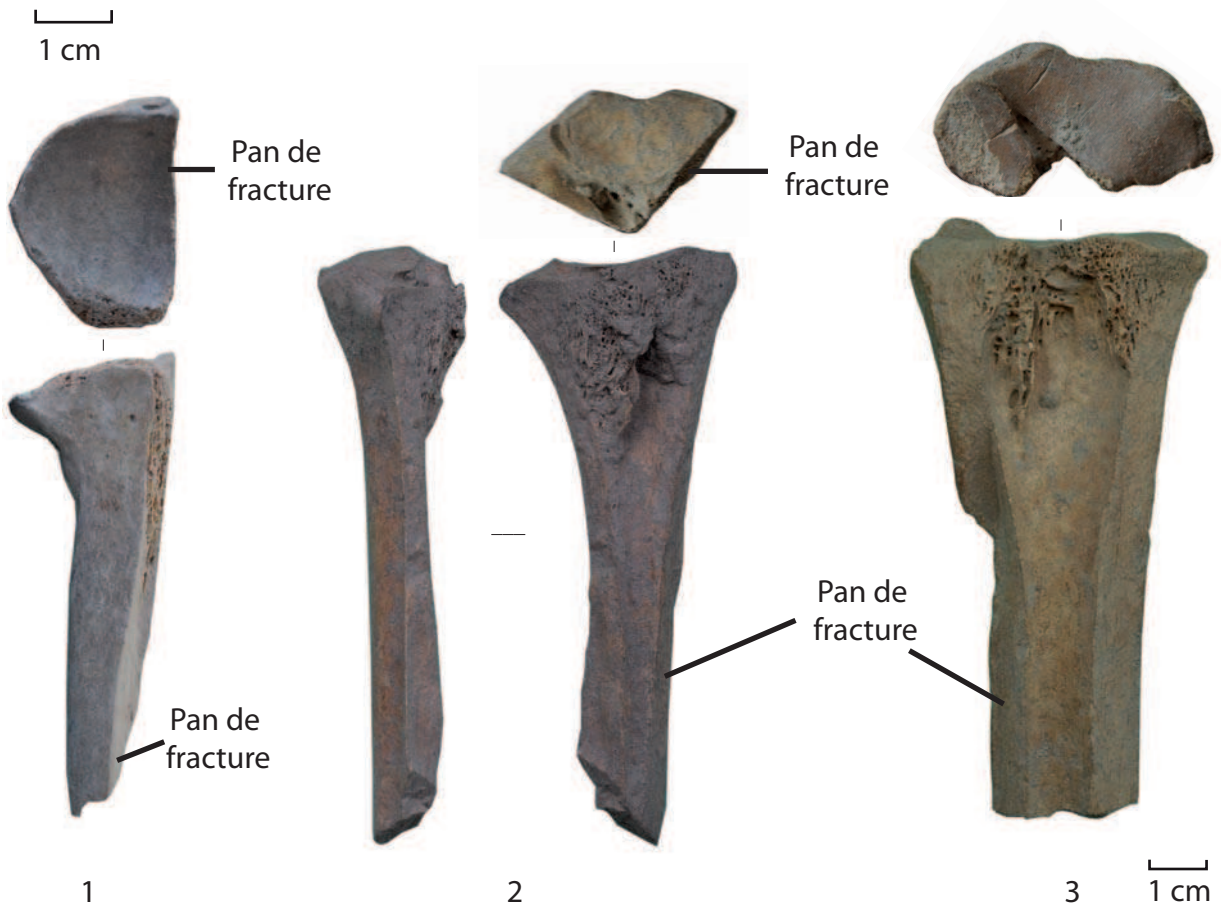


Figure 159 : Blocs secondaires, n° 1 : radius gauche de bœuf, n° 2 : quart de diaphyse de métacarpe droit de bœuf, n° 3 : moitié de diaphyse de métatarse droit de bœuf.



Figure 160 : Résultats du fendage de deux métatarses de cervidé par éclatement *via* des percussions indirectes.

Figure 161

N°	N° Inv	Site	Espace géographique	Matériau	Datation	Dimensions en mm	Auteur
1	19b	Impasse de l'Oratoire	Avignon, Vaucluse	Os	3 ^{ème} tiers XIV ^e s.	Le plus grand : L. 37,5, l. max. 8	M.-A. Chazottes

Figure 162

N°	N° Inv	Site	Espace géographique	Matériau	Datation	Dimensions en mm	Auteur
1	58	Impasse de l'Oratoire	Avignon, Vaucluse	Os	Fin XIII ^e s.	L. 45, l. max. 17, ép. max. 9	M.-A. Chazottes
2	S.N. 2281	Impasse de l'Oratoire	Avignon, Vaucluse	Os	Inconnue	L. 67, l. 26,5, ép. 16,5	M.-A. Chazottes

Figure 163

N°	N° Inv	Site	Espace géographique	Matériau	Datation	Dimensions en mm	Auteur
1	405	Petit Palais, jardin ouest	Avignon, Vaucluse	Os	1365-1400	L. 86, l. min. 14, l. max. 15	M.-A. Chazottes
2	43	Impasse de l'Oratoire	Avignon, Vaucluse	Os	Fin XIII ^e s.	L. 71,5, D. est. entre 32 et 34	M.-A. Chazottes



Figure 161 : Déchets peut-être rejetés lors de bipartitions ou de quadripartitions.

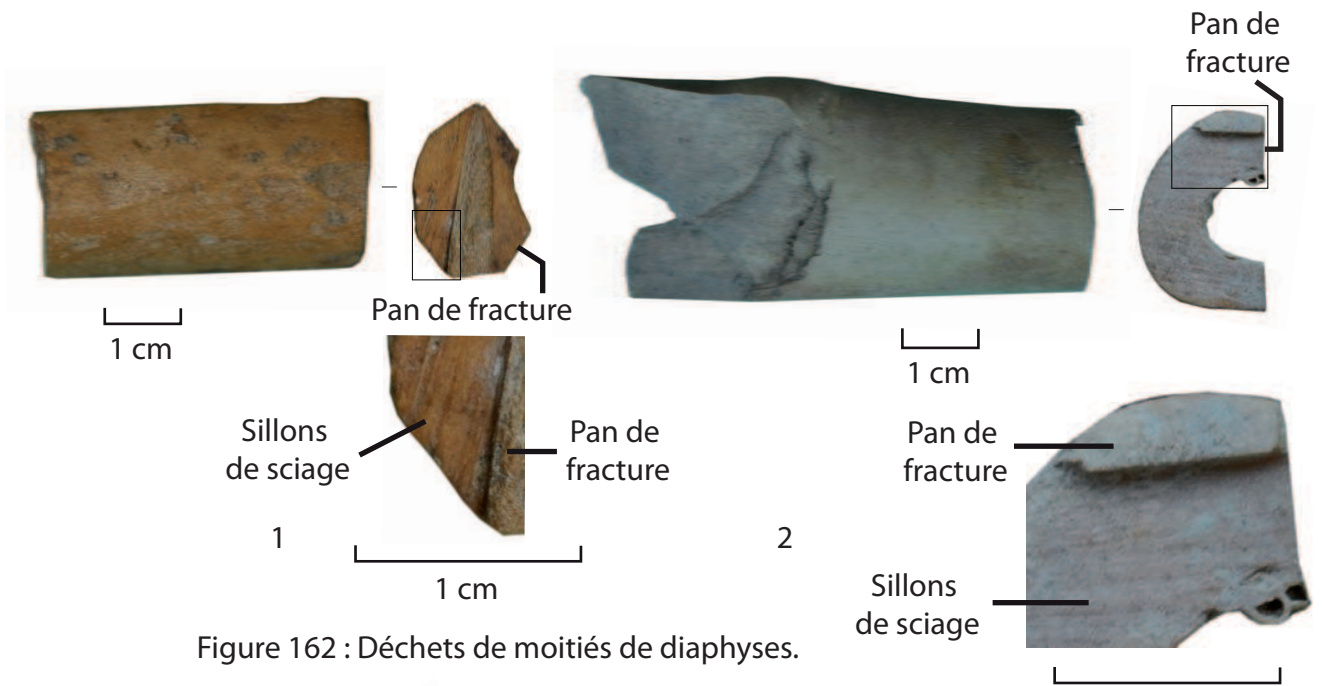


Figure 162 : Déchets de moitiés de diaphyses.

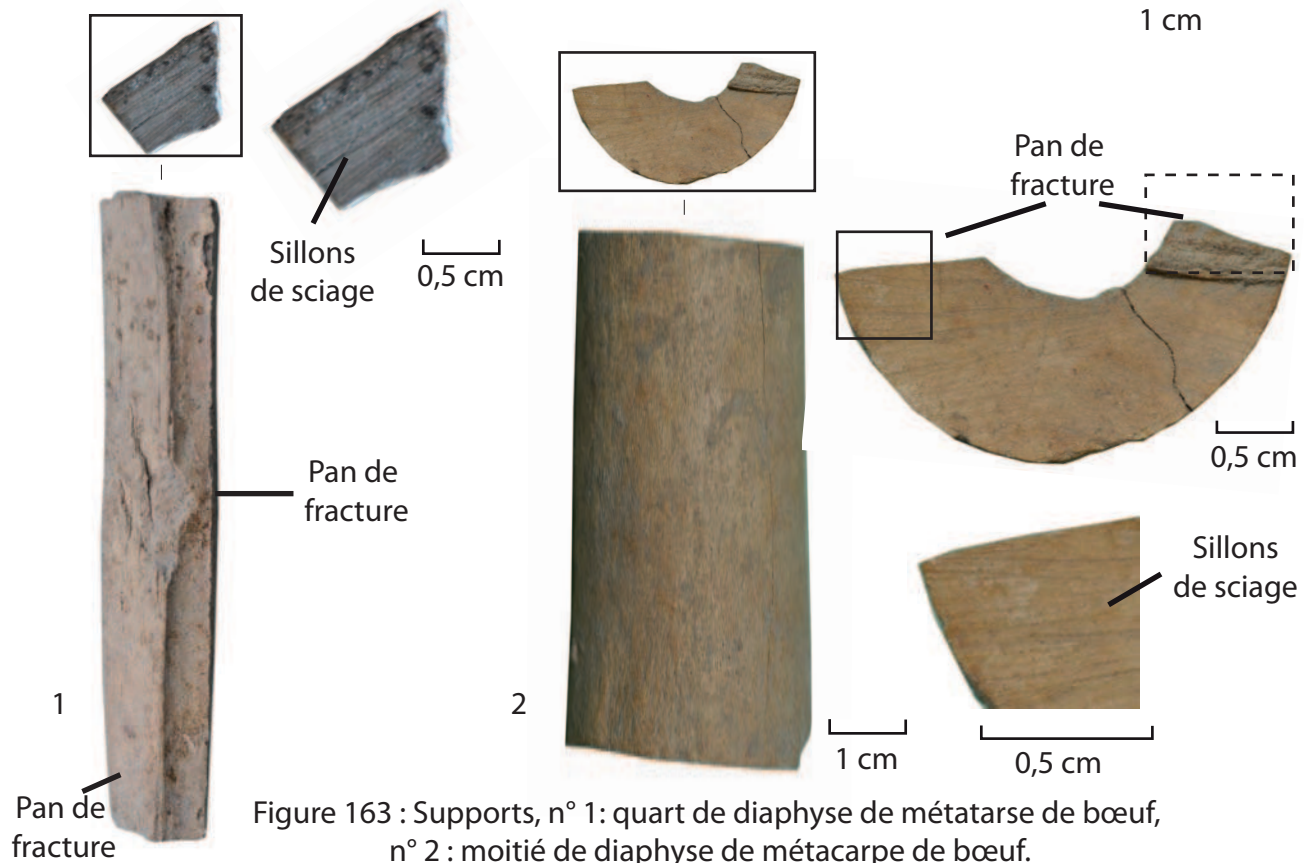


Figure 163 : Supports, n° 1: quart de diaphyse de métatarse de bœuf, n° 2 : moitié de diaphyse de métacarpe de bœuf.

Figure 164

N°	N° Inv	Site	Espace géographique	Matériau	Datation	Dimensions en mm	Auteur
1	38	Place de la Principale	Avignon, Vaucluse	Os	Fin XIV ^e s. (vers 1390)	Baguette : L. 61, l. 10	M.-A. Chazottes
2	S.N. 4000	Impasse de l'Oratoire	Avignon, Vaucluse	Os	N.D.S.	L. 91, l. 8,5, ép. 7,5	M.-A. Chazottes

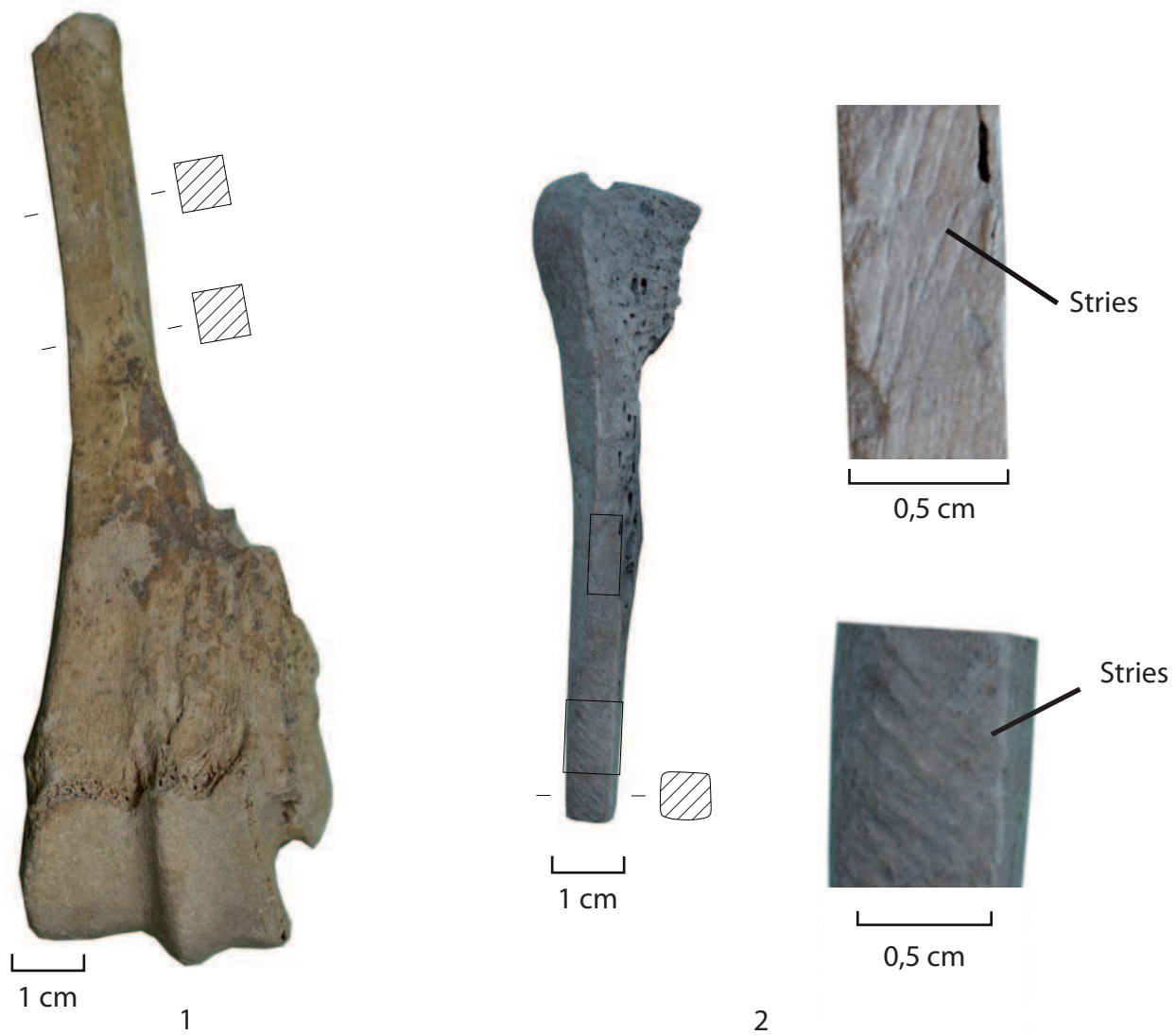


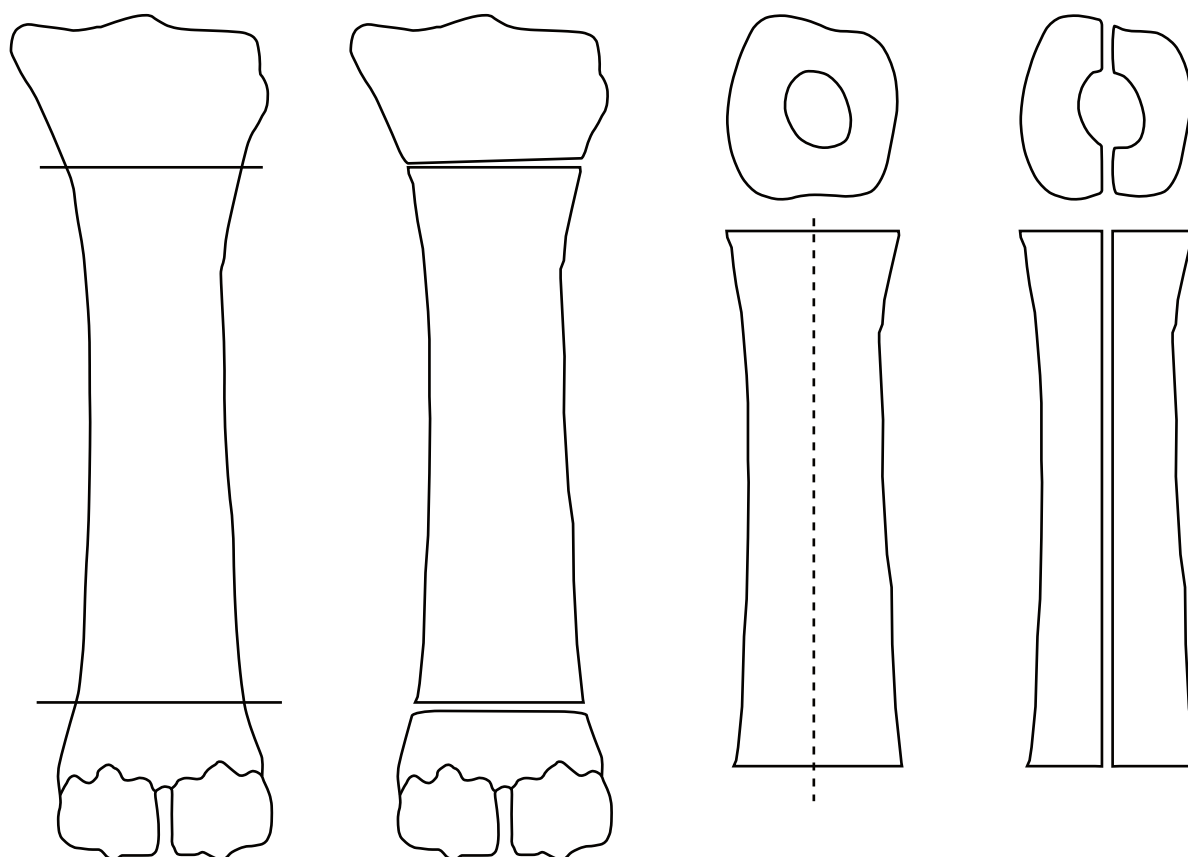
Figure 164 : Ébauches de baguettes taillées dans n° 1, un métacarpe de bœuf, n° 2, un métatarse de bœuf.

Figure 165

N°	N° Inv	Site	Espace géographique	Matériau	Datation	Dimensions en mm	Auteur
1	92	Les Termes	Aix-en-Provence, Bouches-du-Rhône	Os	XVII ^e s.	L. 170, l. max. 12, ép. max. 10	M.-A. Chazottes
2	53	Place de la Principale	Avignon, Vaucluse	Os	N.D.S	L. 130, l. max. 9,4, ép. max. 7	M.-A. Chazottes
3	41	Place de la Principale	Avignon, Vaucluse	Os	Fin XIV ^e s. (vers 1390)	L. 77,5, l. 8,5, ép. 6,9	M.-A. Chazottes
4	1c	Impasse de l'Oratoire	Avignon, Vaucluse	Os	2 ^{ème} tiers XIV ^e s.	L. 128, l. 9,5, ép. 10	M.-A. Chazottes
5	9a	Impasse de l'Oratoire	Avignon, Vaucluse	Os	2 ^{ème} moitié XIV ^e s.	L. 117, l. 10, ép. entre 7 et 10	M.-A. Chazottes
6	7a	Impasse de l'Oratoire	Avignon, Vaucluse	Os	Fin XIII ^e s., ou 1 ^{ère} moitié XIV ^e s.	L. 83,5, l. 8, ép. entre 4,5 et 5	M.-A. Chazottes
7	181	Petit Palais, jardin ouest	Avignon, Vaucluse	Os	N.D.S	L. 63, l. 8,5	M.-A. Chazottes
8	39	Place de la Principale	Avignon, Vaucluse	Os	Fin XIV ^e s. (vers 1390)	L. 66,5, l. entre 8,3 et 9, ép. entre 6,5 et 7,1	M.-A. Chazottes
9	21	Rue Carreterie	Avignon, Vaucluse	Os	H.S	L. 87, l. entre 8,7 et 8,9, ép. entre 7,9 et 8,9	M.-A. Chazottes

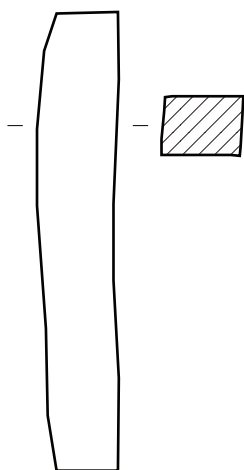
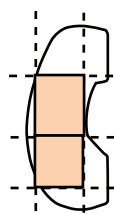


Figure 165 : n° 1-3 : Ébauches de baguettes, n° 4-8, baguettes équarries, n° 9 : baguette équarrie et polie.

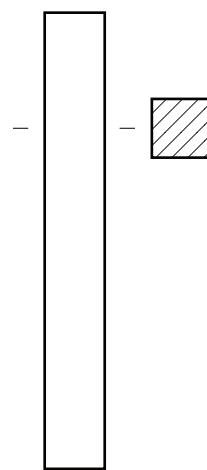


Élimination
des extrémités

Fendage
sagittal



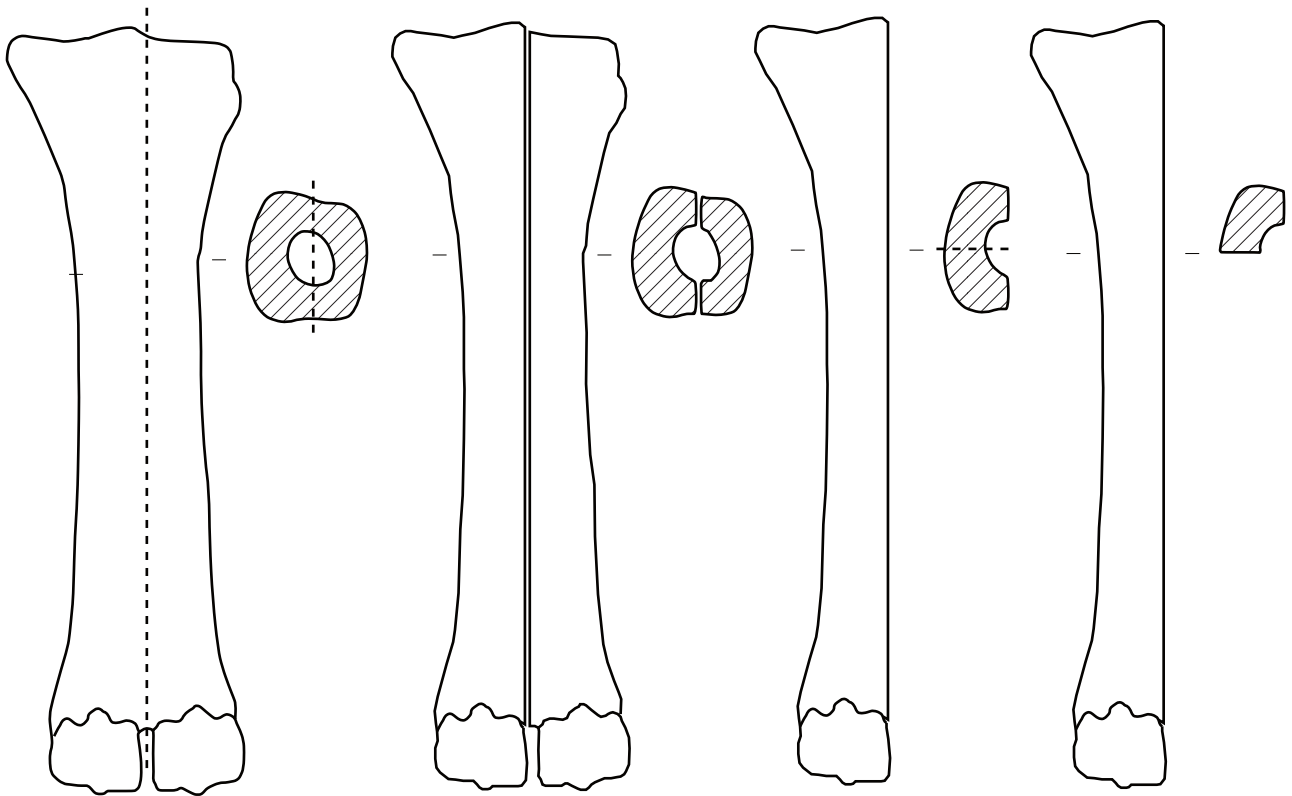
Ébauche
de baguette



Baguette
équarrie

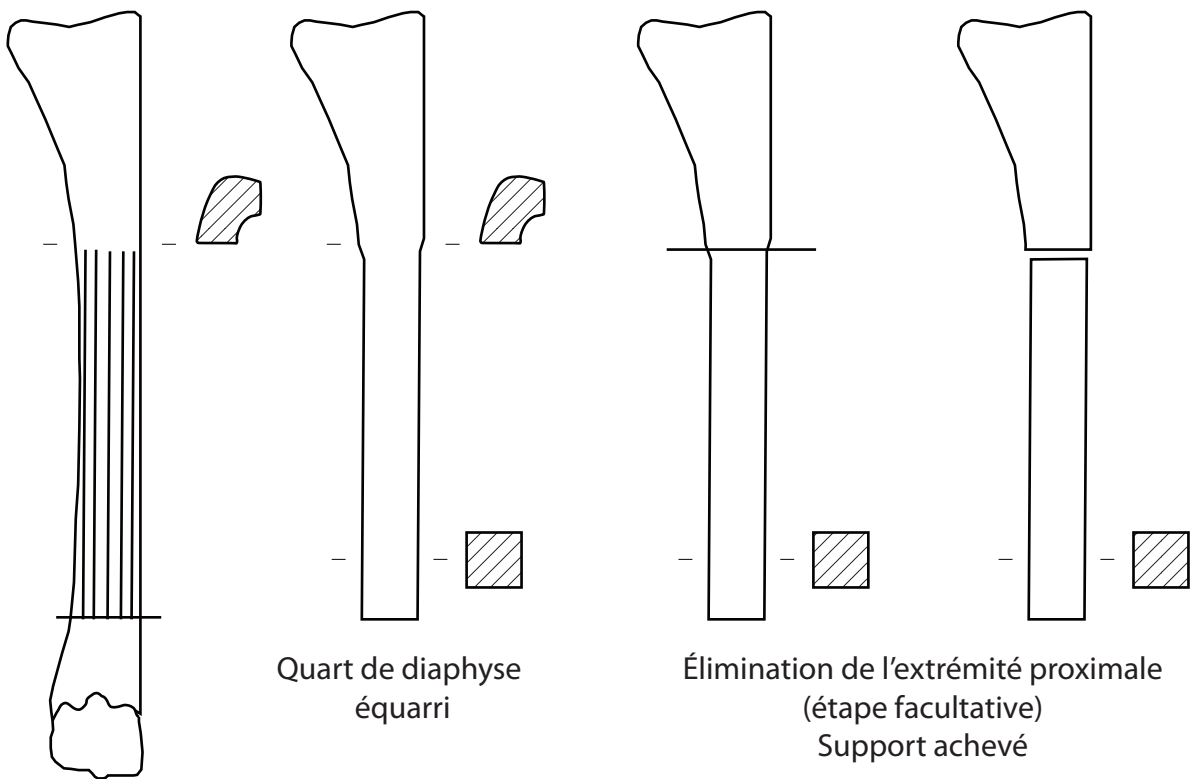
Fendages frontaux et
sagittaux successifs
de la moitié de diaphyse

Figure 166 : Schéma présentant les étapes de la réalisation d'une baguette à partir du fendage d'une diaphyse.



Fendage d'un os, bipartition

Fendage d'un os, quadripartition



Quart de diaphyse équarri

Élimination de l'extrémité proximale (étape facultative)
Support achevé

Quart de diaphyse en cours d'équarrissage et élimination de l'extrémité distale

Figure 167 : Schéma présentant les étapes de la réalisation d'une baguette à partir du fendage d'un os.

Figure 168

N°	N° Inv	Site	Espace géographique	Matériau	Datation	Dimensions en mm	Auteur
1	2647	Petit Palais, jardin ouest	Avignon, Vaucluse	Os	1365-1400	L. 55, l. entre 15 et 23, ép. 4 et 8	M.-A. Chazottes
2	24c	Impasse de l'Oratoire	Avignon, Vaucluse	Os	H.S	L. 107,5, entre 13 et 14, ép. entre 4 et 5	M.-A. Chazottes

Figure 169

N°	N° Inv	Site	Espace géographique	Matériau	Datation	Dimensions en mm	Auteur
1	47	Impasse de l'Oratoire	Avignon, Vaucluse	Os	Fin XIII ^e s.	L. 25,5, l. 15, ép. entre 5,5 et 7	M.-A. Chazottes

Figure 170

N°	N° Inv	Site	Espace géographique	Matériau	Datation	Dimensions en mm	Auteur
1	96	Impasse de l'Oratoire	Avignon, Vaucluse	Os	N.D.S	L. 23, l. 27, ép. 8,5	M.-A. Chazottes
2	2604	Impasse de l'Oratoire	Avignon, Vaucluse	Os	Fin XIII ^e s.	L. 25,5, l. 15, ép. max. 7	M.-A. Chazottes

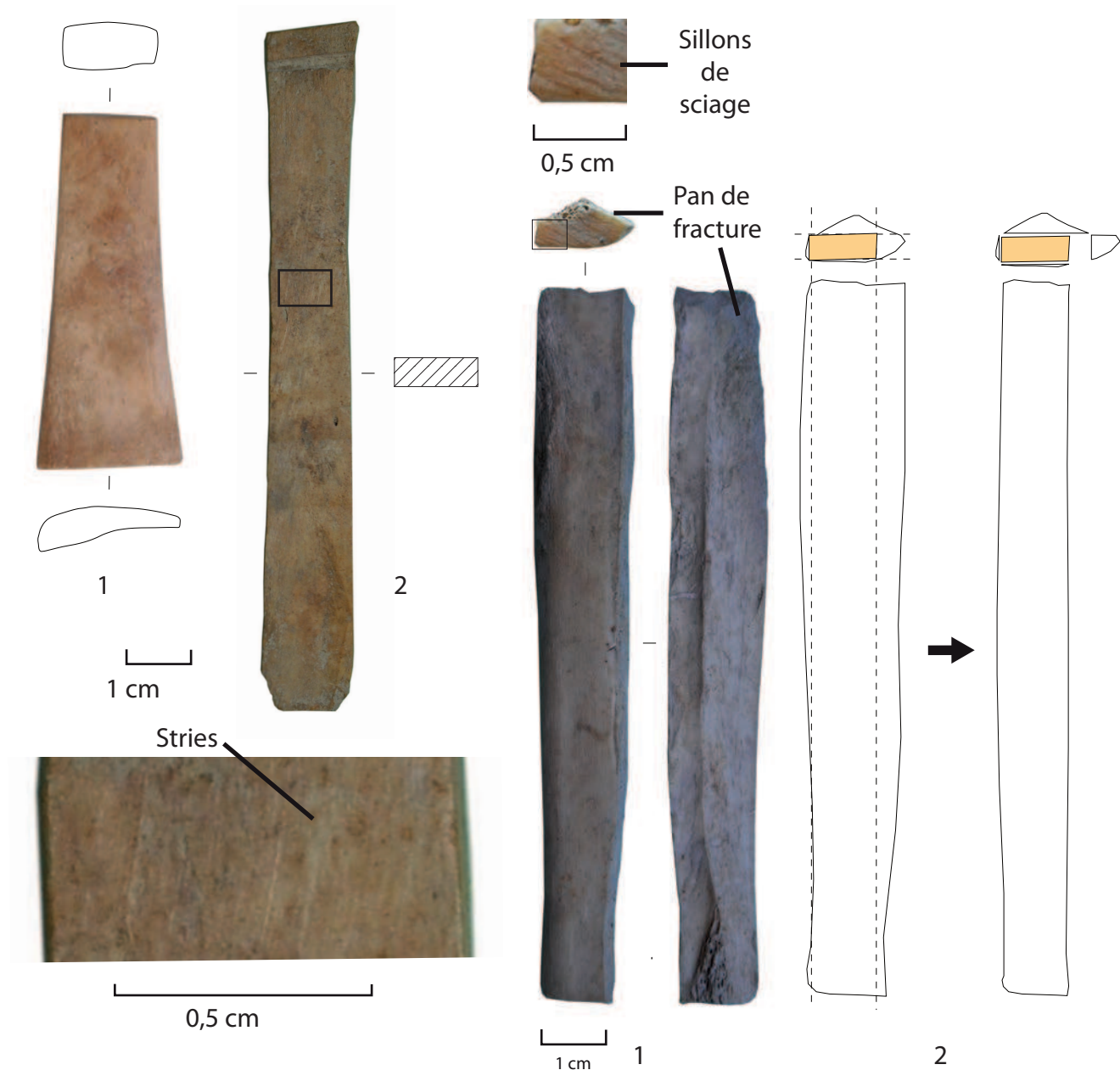


Figure 168 : Supports sous la forme de plaquettes de forme et de section quadrangulaires.

Figure 169 : n° 1, Ébauche d'une plaquette, n° 2, hypothèse de restitution de la réalisation d'une plaquette à partir de l'ébauche.

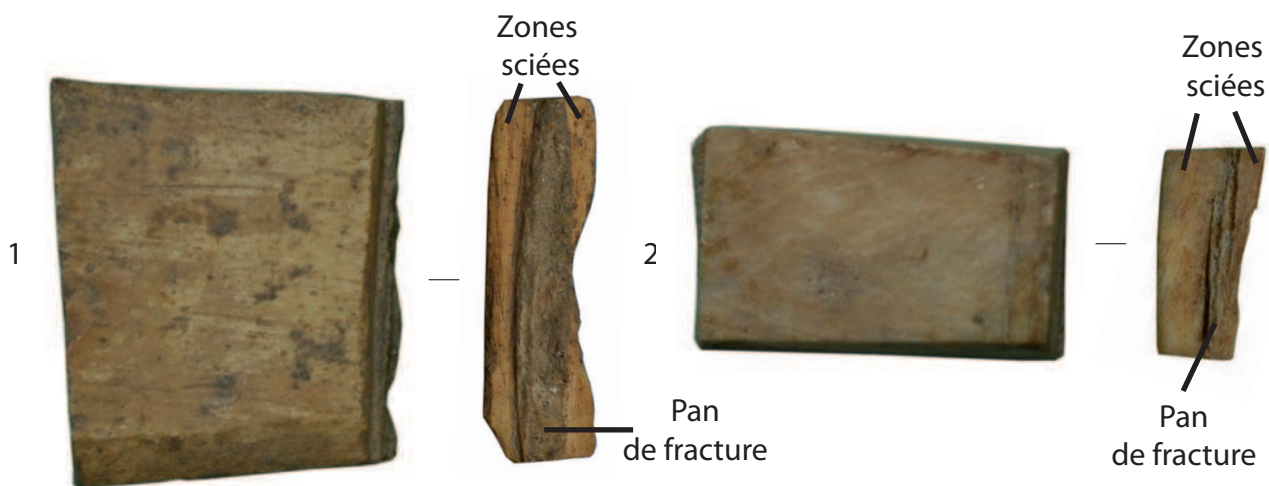


Figure 170 : Déchets de plaquettes.

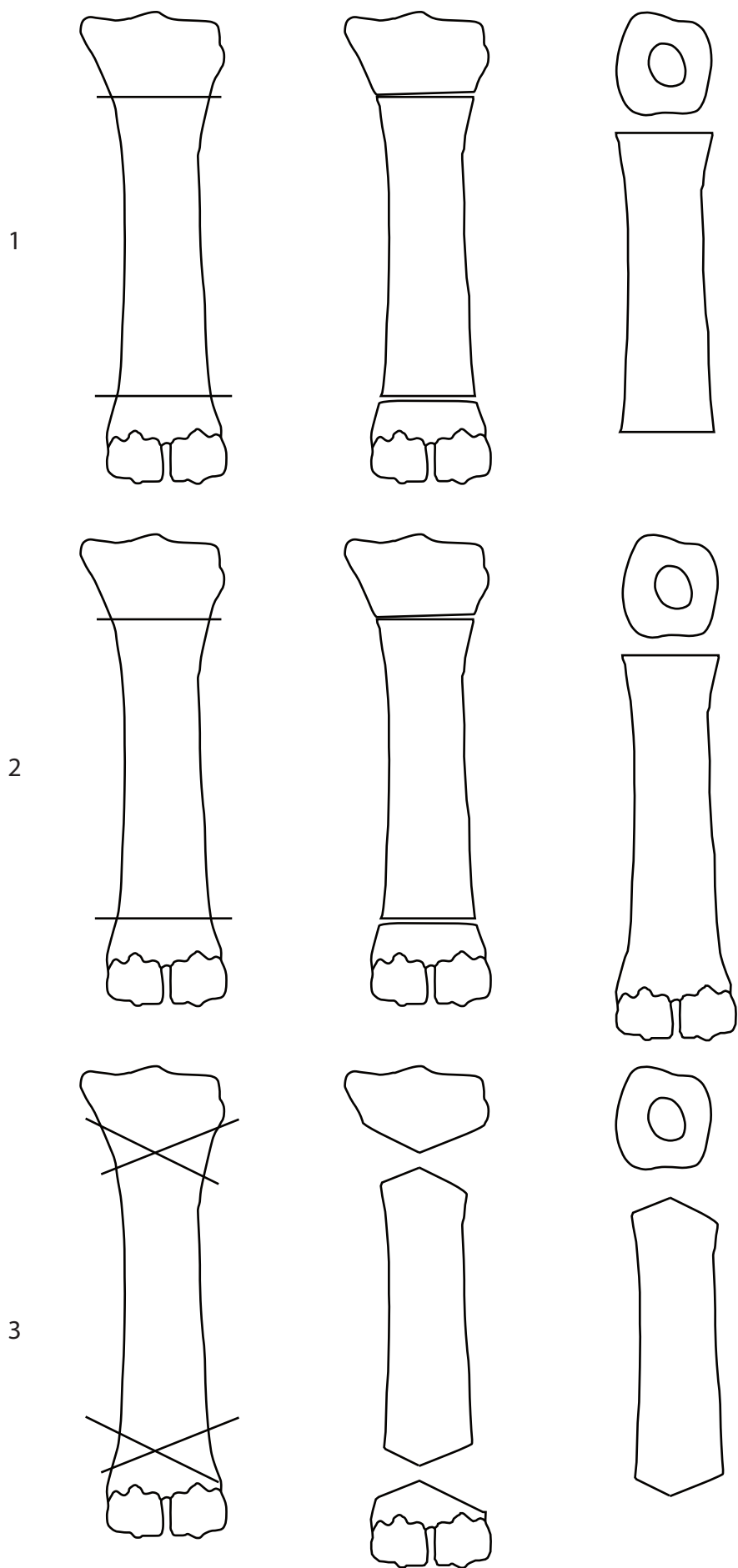
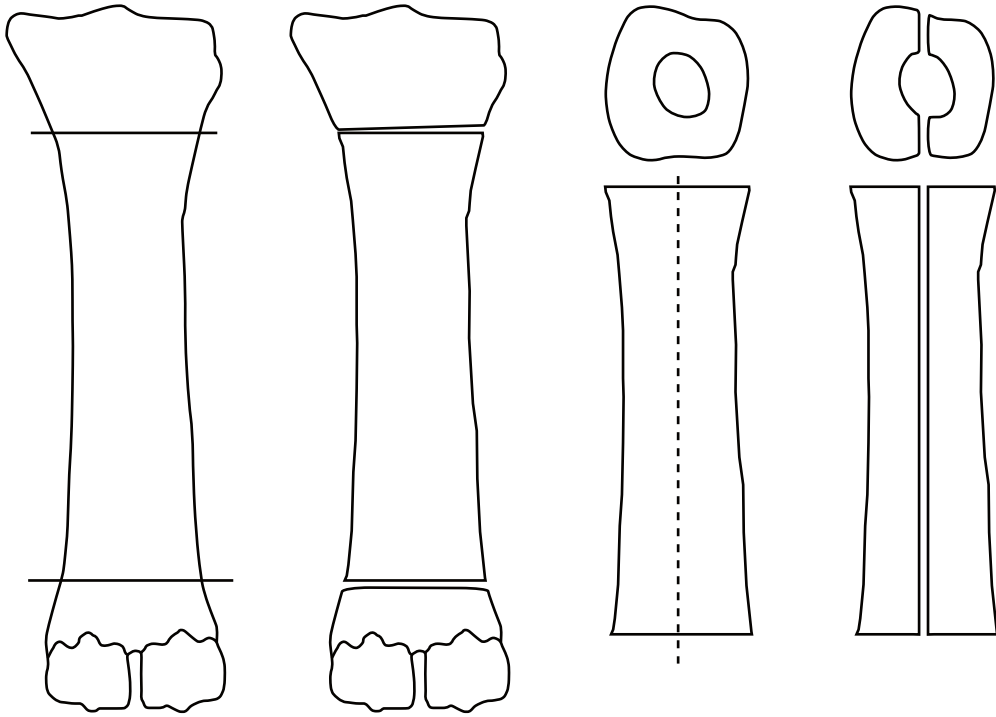
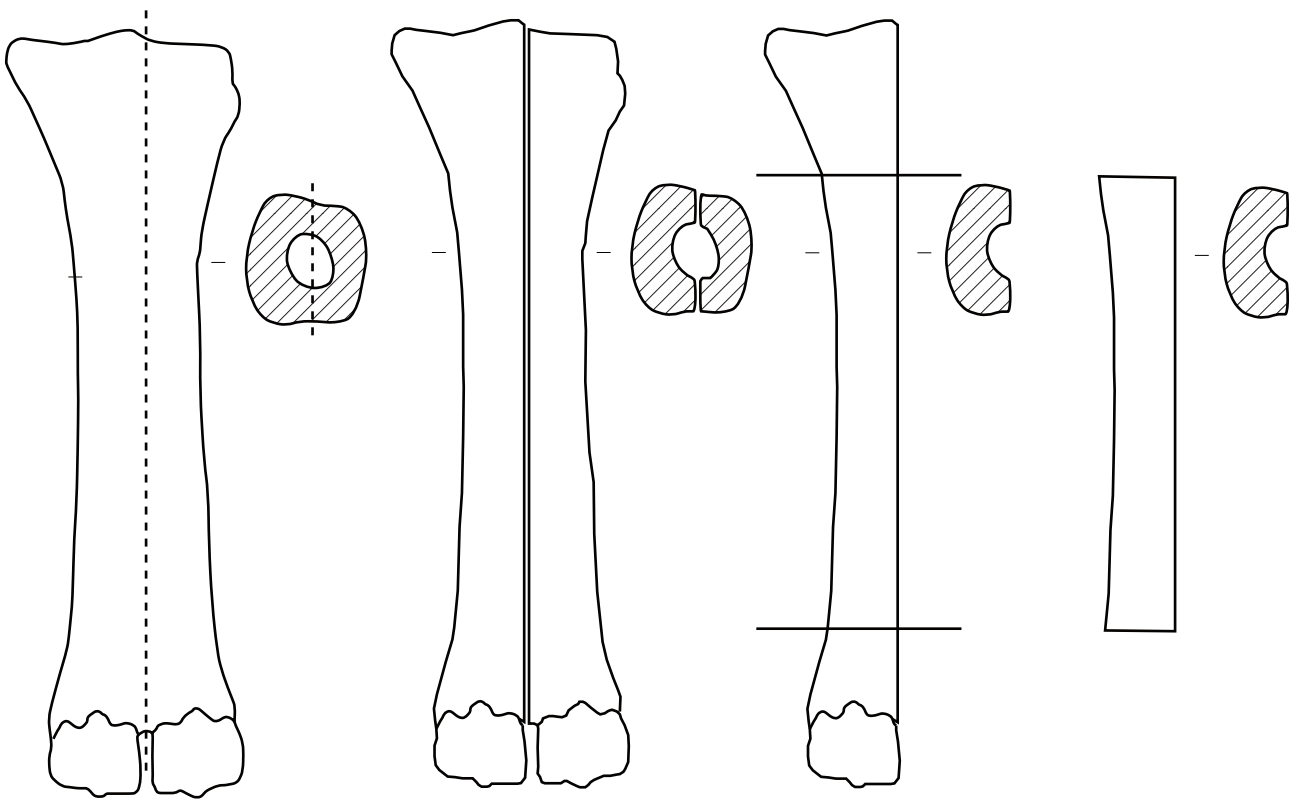


Figure 171 : Réalisation d'un support conservant la forme originelle de l'os.



1



2

Figure 172 : Réalisation d'un support conservant la forme originelle de l'os.

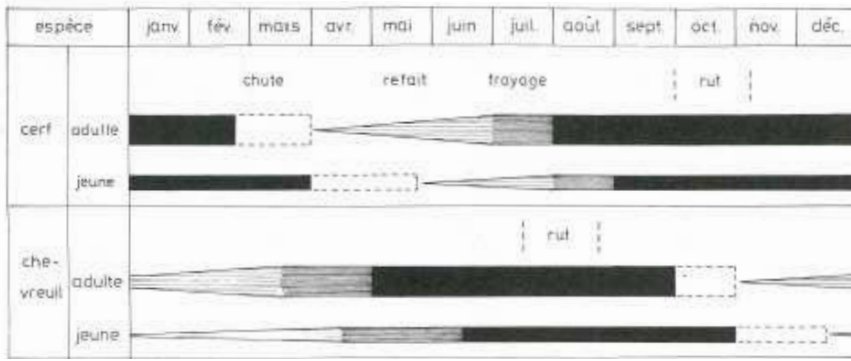


Figure 173 : Cycle annuel de pousse des bois de cerf et de chevreuil (Billamboz 1979, p. 102, fig. 5).

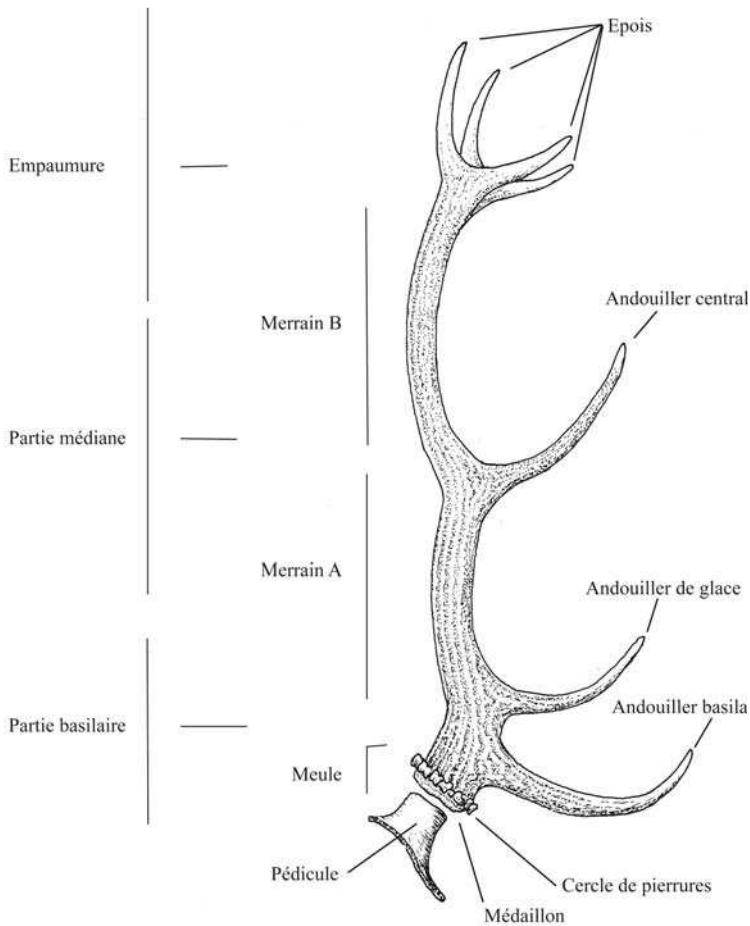


Figure 174 : Différentes parties de la ramure de cerf (Billamboz 1979, p. 96).

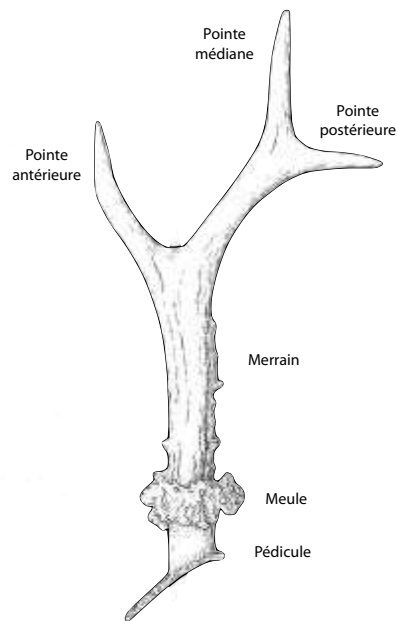


Figure 175 : Différentes parties de la ramure de chevreuil (Billamboz 1979, p. 97).




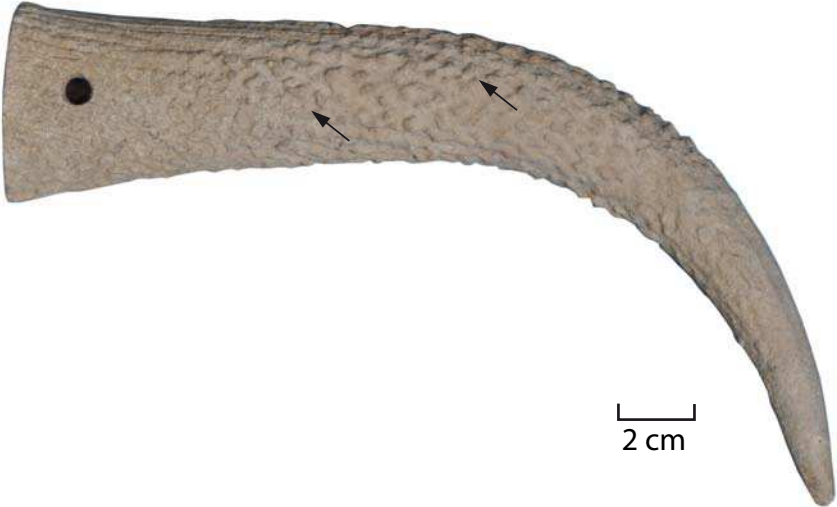
Critère	Bois de cervidé	
1	Morphologie générale (andouiller, merrain)	
2	Matière spongieuse	
3	Absence de canal médullaire	
4	Présence de perlures	

Figure 176 : Principales caractéristiques des bois de cervidé visibles sur les objets.

Figure 177

N°	N° Inv	Site	Espace géographique	Matériau	Datation	Dimensions en mm	Auteur
2	779	Petit Palais, jardin ouest	Avignon, Vaucluse	Bois de cervidé	H.S.	D. 23, H. 21,5	M.-A. Chazottes
3	8	Roca	Niozelles, Alpes-de-Haute-Provence	Bois de cervidé	X ^e -XI ^e s.	D. 28, ép. 16, D. trou. 10	M.-A. Chazottes
4	B1060 1911	Rue F. Mistral	Fos-sur-Mer, Bouches-du-Rhône	Bois de cervidé	2 ^{ème} moitié XIII ^e s. – début XIV ^e s.	D. est. 39, ép. entre 10 et 12 mm	M.-A. Chazottes

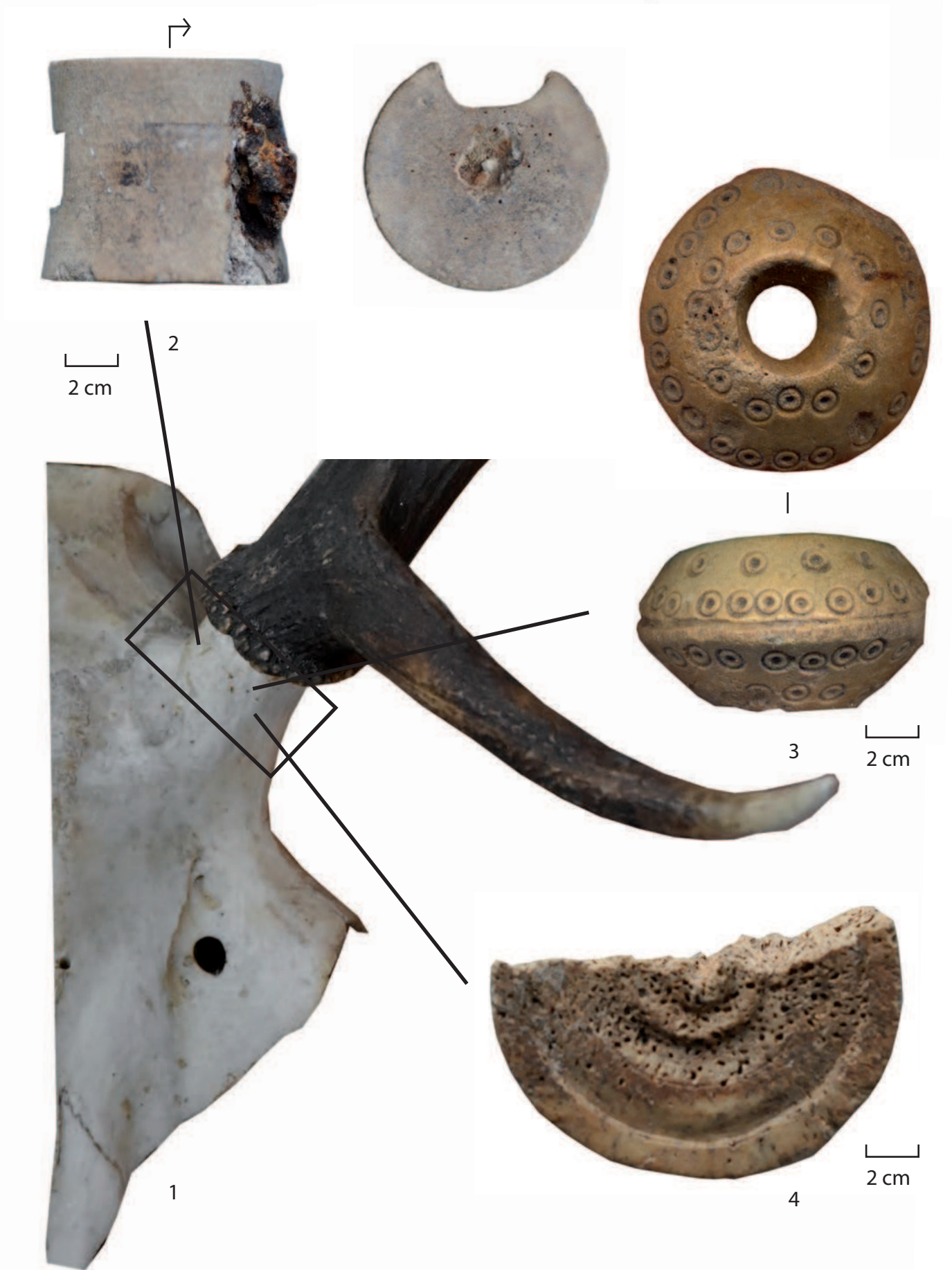


Figure 177 : Objets produits dans les pédicules des cervidés.

Figure 178

N°	N° Inv	Site	Espace géographique	Matériau	Datation	Dimensions en mm	Auteur
1	AN 621	Notre-Dame	Allemagne-en-Provence, Alpes-de-Haute-Provence	Bois de cervidé	Courant X ^e siècle	L. max. 97, H. 43, ép. 37	M.-A. Chazottes

Figure 179

N°	N° Inv	Site	Espace géographique	Matériau	Datation	Dimensions en mm	Auteur
1	2183	<i>Castrum</i> Saint-Jean	Rougiers, Var	Bois de cervidé	1345-1360	H. 32, D. 32,5 à 42, ép. 29,5 à 32	M.-A. Chazottes

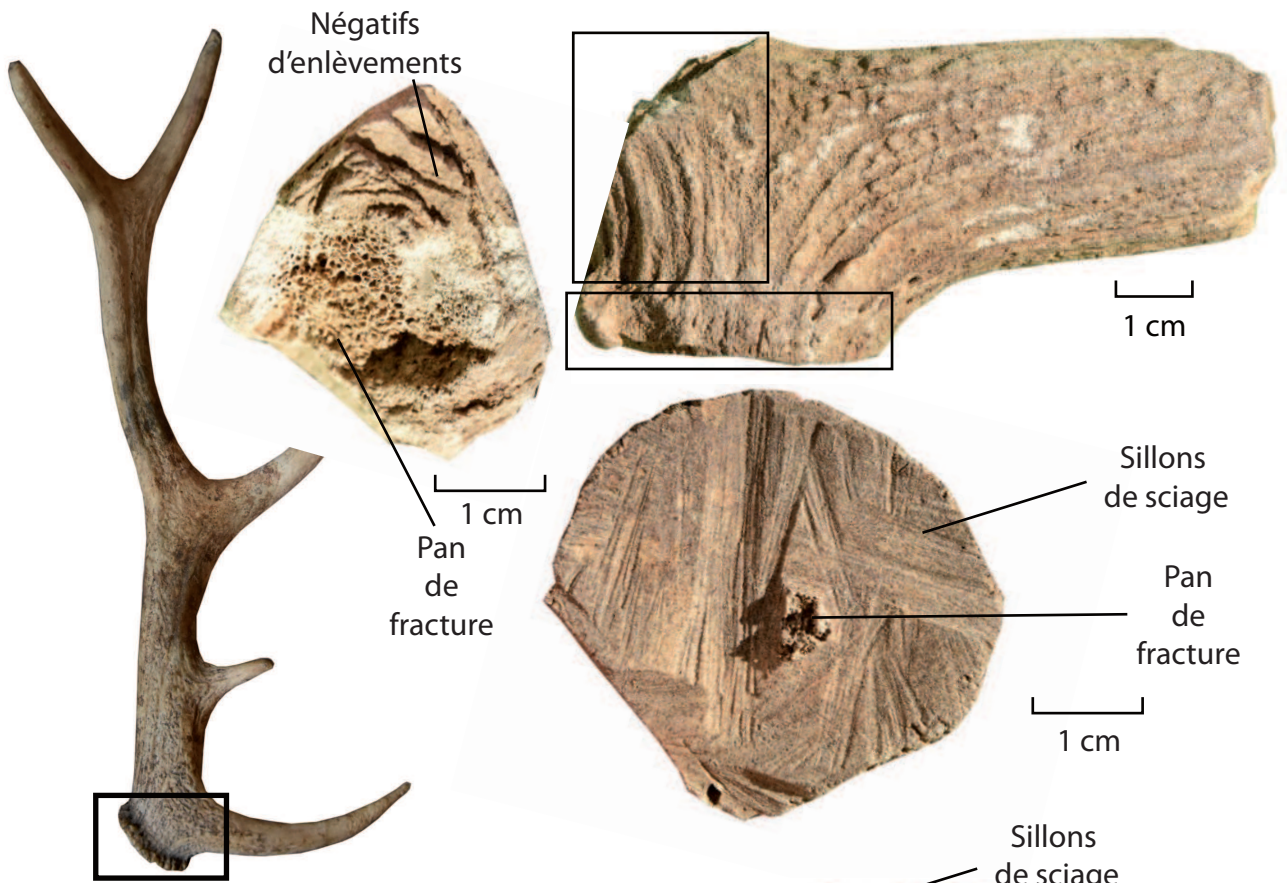


Figure 178 : Identification d'artéfact prélevé dans la base du merrain A.

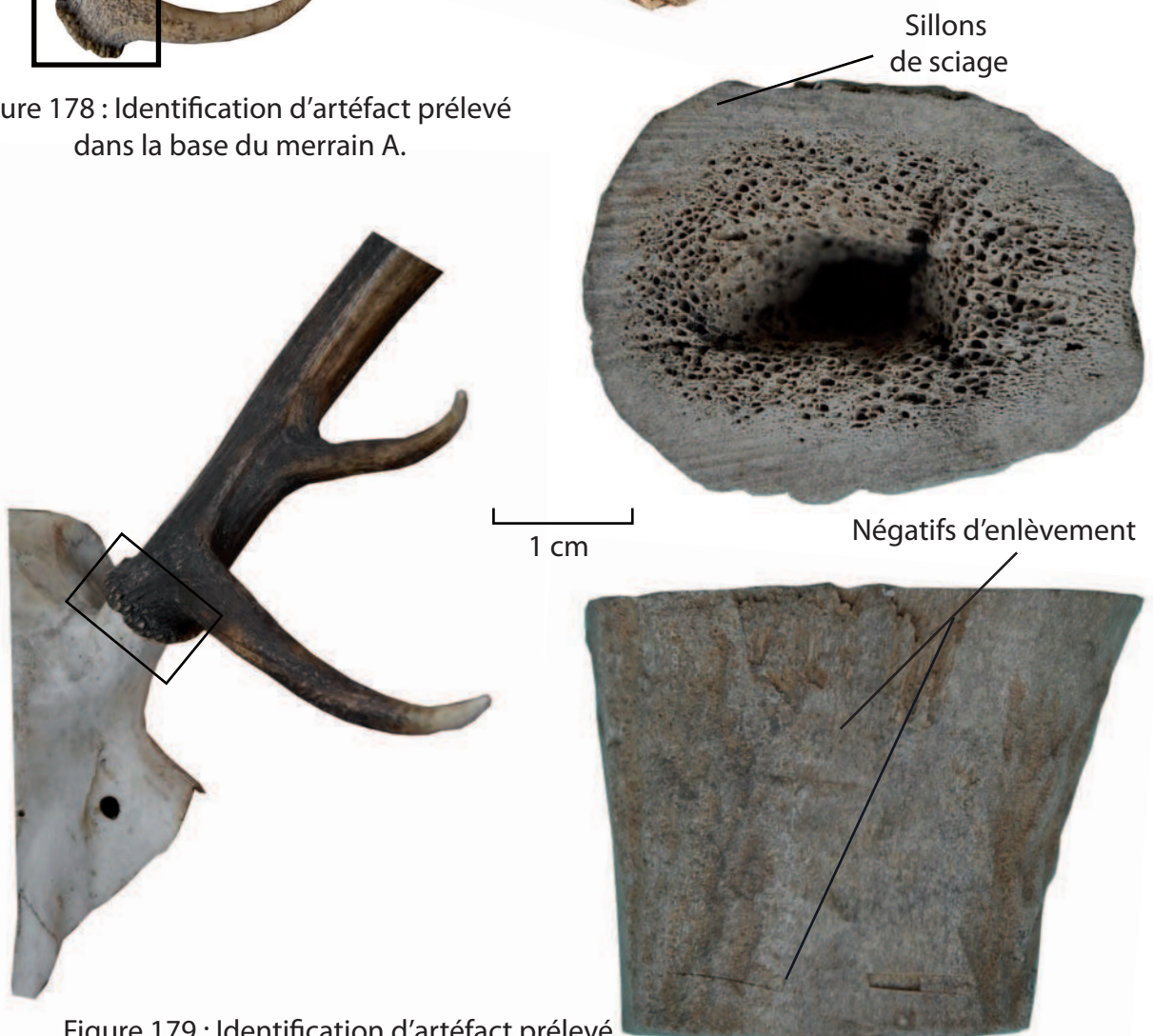


Figure 179 : Identification d'artéfact prélevé dans la base du merrain A.

Figure 180

N°	N° Inv	Site	Espace géographique	Matériau	Datation	Dimensions en mm	Auteur
1	AN 370	Notre-Dame	Allemagne-en-Provence, Alpes-de-Haute-Provence	Bois de cervidé	Milieu XI ^e - 3 ^{ème} quart XII ^e s.	L. 58,5, D. prox. 30, ép. prox. 33, D. dist. 47,5, ép. dist. 43	M.-A. Chazottes
2	AN 483	Notre-Dame	Allemagne-en-Provence, Alpes-de-Haute-Provence	Bois de cervidé	IX ^e -XI ^e s.	H. 97, D. pédicule 39	M.-A. Chazottes

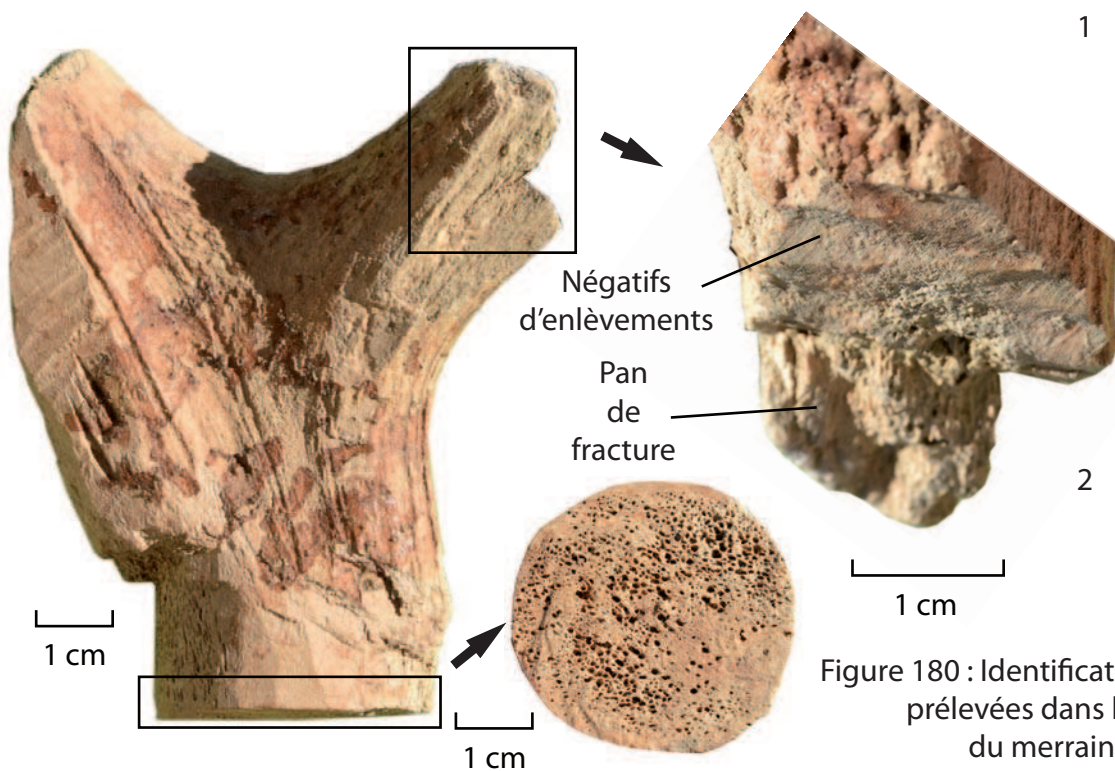
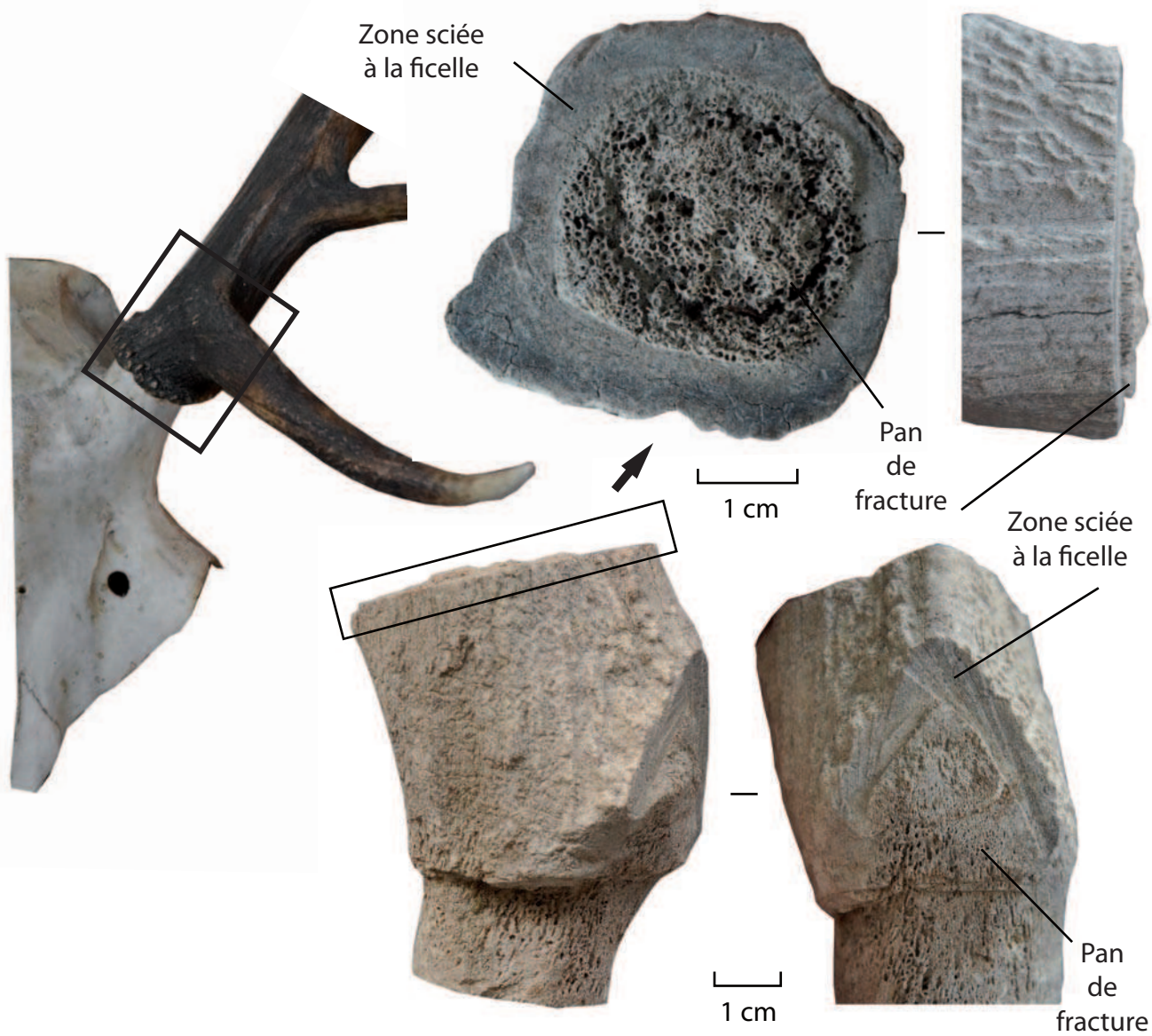


Figure 180 : Identification de pièces prélevées dans la base du merrain A.

Figure 181

N°	N° Inv	Site	Espace géographique	Matériau	Datation	Dimensions en mm	Auteur
1	AN 582	Notre-Dame	Allemagne-en-Provence, Alpes-de-Haute-Provence	Bois de cervidé	Courant X ^e s.	L. 165, l. max. 41, ép. max. 15	M.-A. Chazottes
2	S.N.1	<i>Castrum</i> Saint-Jean	Rougiers, Var	Bois de cervidé	H.S.	L. 88, D. andouiller 20, l. andouiller 18	M.-A. Chazottes

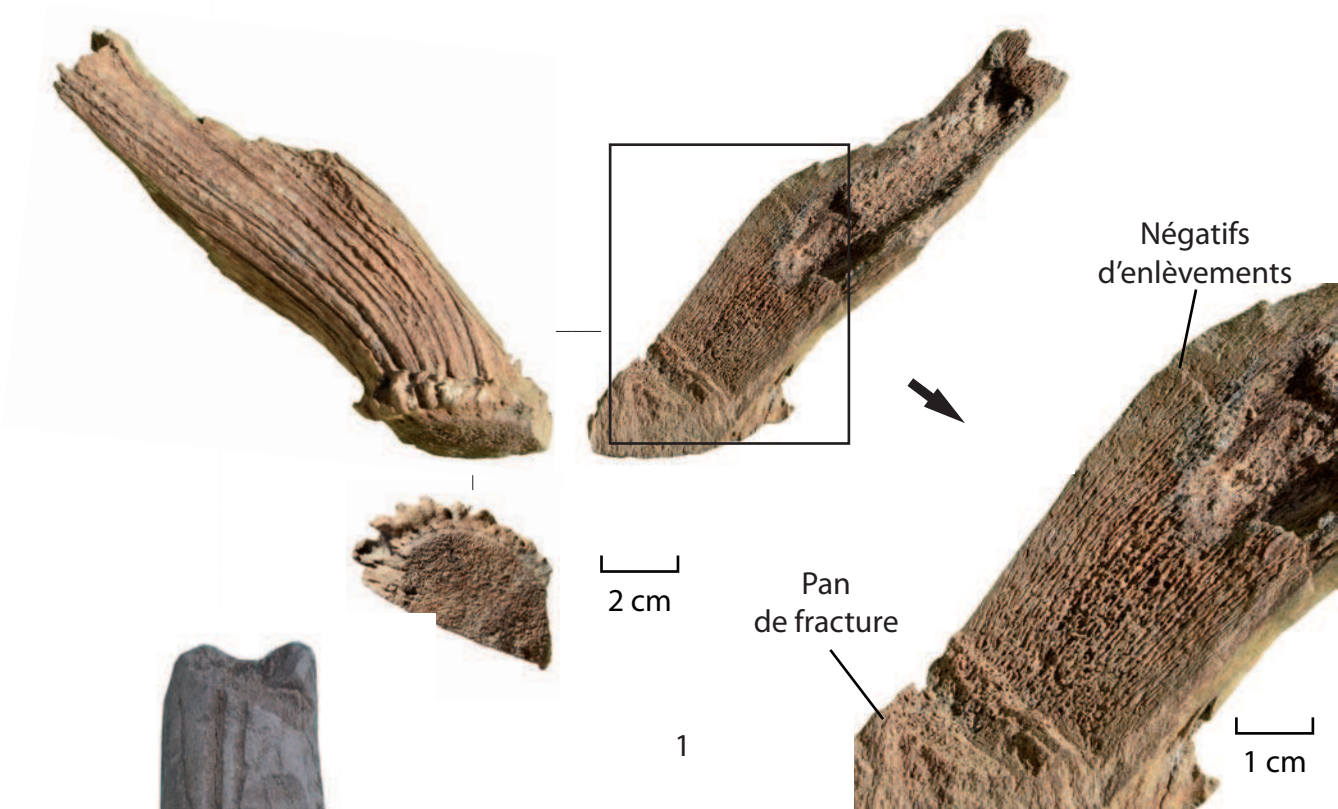


Figure 181 : Identification de portions prises dans la partie basse d'un merrain A.

Figure 182

N°	N° Inv	Site	Espace géographique	Matériau	Datation	Dimensions en mm	Auteur
1	3545	<i>Castrum</i> Saint-Jean	Rougiers, Var	Bois de cervidé	1360-1375	L. 171, L. manche 143,5, l. manche entre 44 et 46, ép. manche entre 39 et 40	M.-A. Chazottes



Figure 182 : Identification d'un manche de faucille prélevé dans une portion de merrain A de cerf.

Figure 183

N°	N° Inv	Site	Espace géographique	Matériau	Datation	Dimensions en mm	Auteur
1	2012.0.1.10 66	Hôtel de Brion	Avignon, Vaucluse	Bois de cervidé	H.S.	H. 172, D. max. 51	M.-A. Chazottes

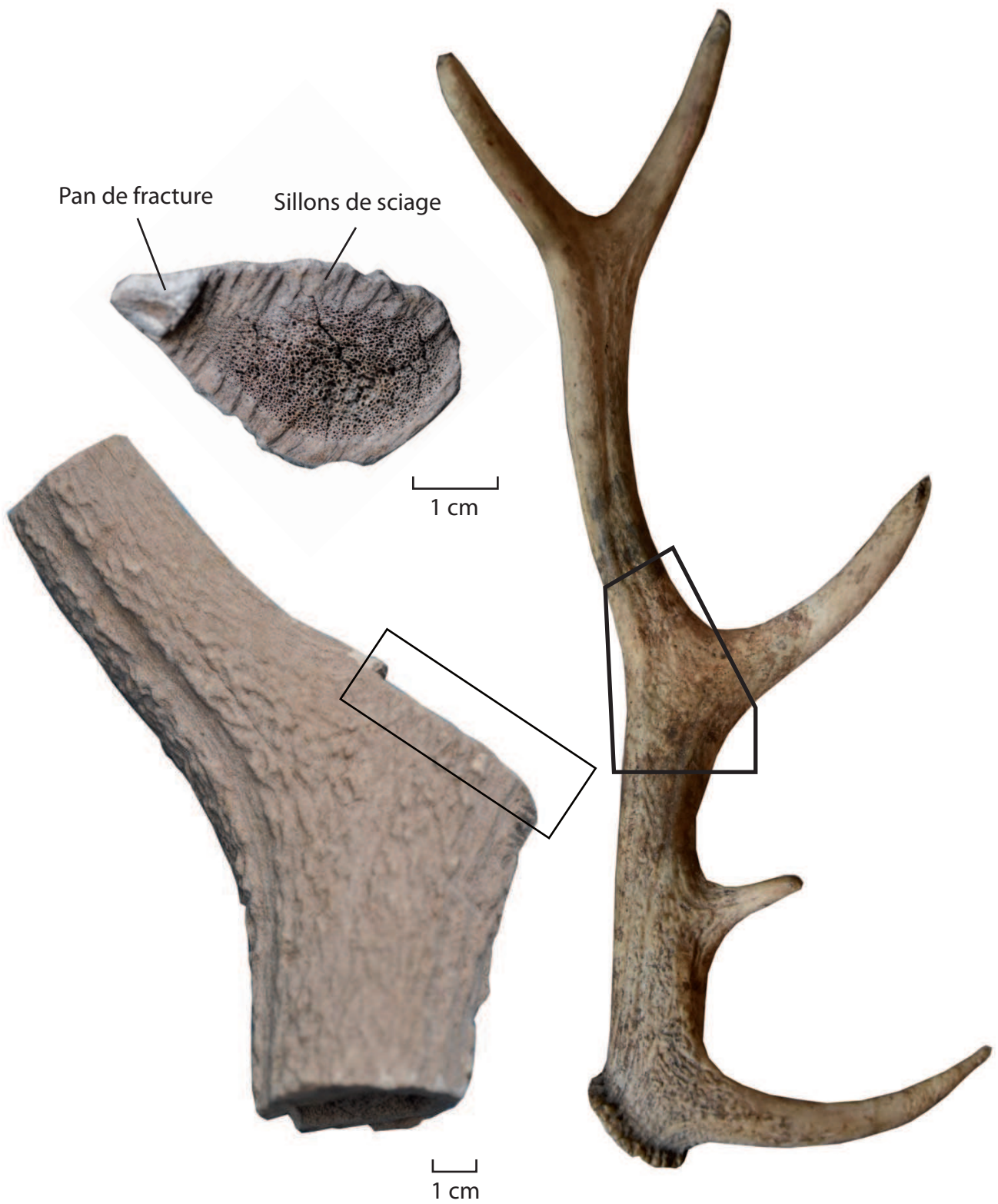


Figure 183 : Artéfact prélevé à la jonction entre un merrain A et un merrain B de cerf.

Figure 184

N°	N° Inv	Site	Espace géographique	Matériau	Datation	Dimensions en mm	Auteur
1	S.N.3	<i>Castrum</i> Saint-Jean	Rougiers, Var	Bois de cervidé	Inconnue	L. 122, l. prox. 22,	M.-A. Chazottes

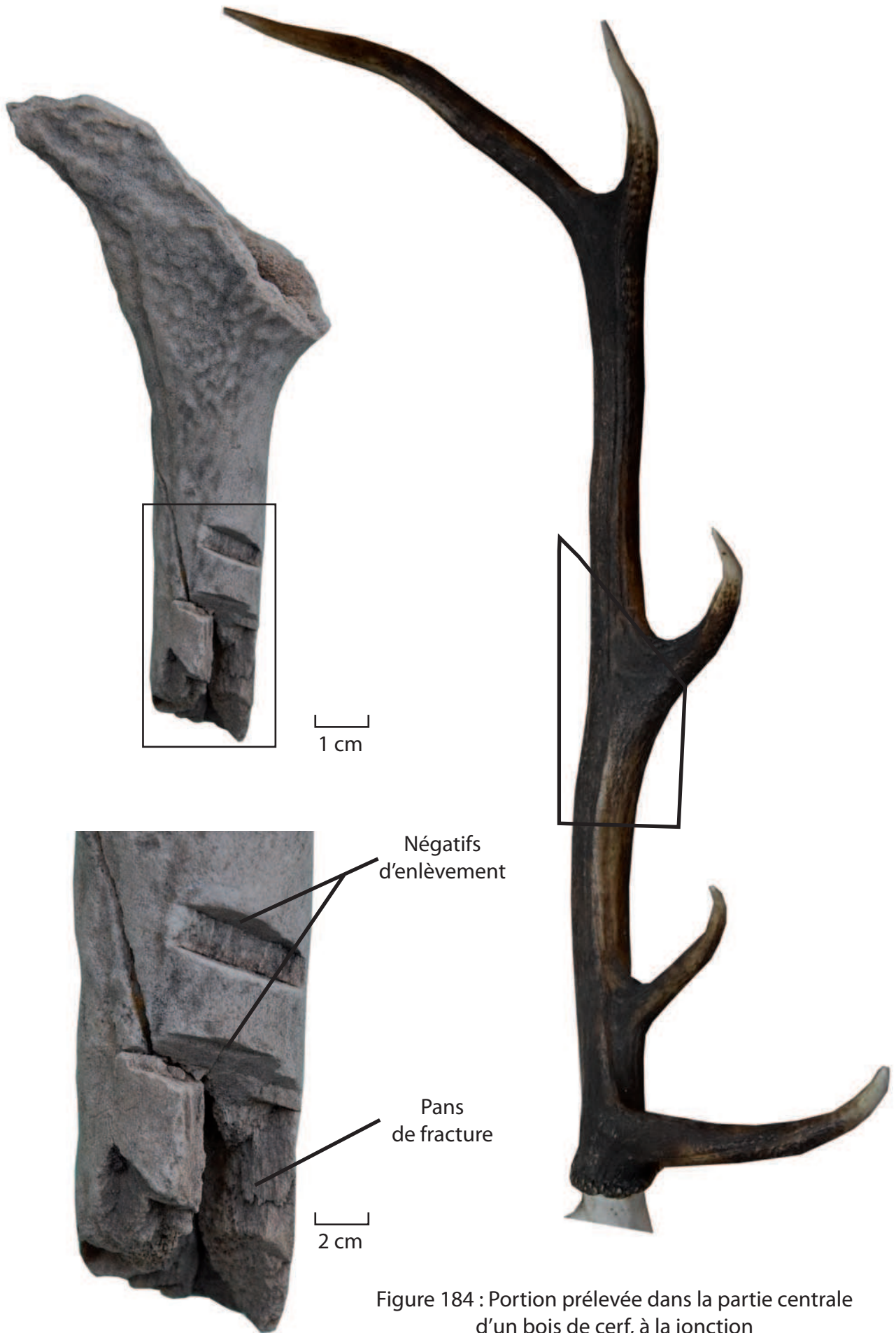


Figure 184 : Portion prélevée dans la partie centrale d'un bois de cerf, à la jonction entre le merrain A, le merrain B et l'andouiller central.

Figure 185

N°	N° Inv	Site	Espace géographique	Matériau	Datation	Dimensions en mm	Auteur
1	PM1	Petit Palais, jardin ouest	Avignon, Vaucluse	Bois de cervidé	1365-1400	L. 78, l. merrain 39, ép. merrain 28	M.-A. Chazottes

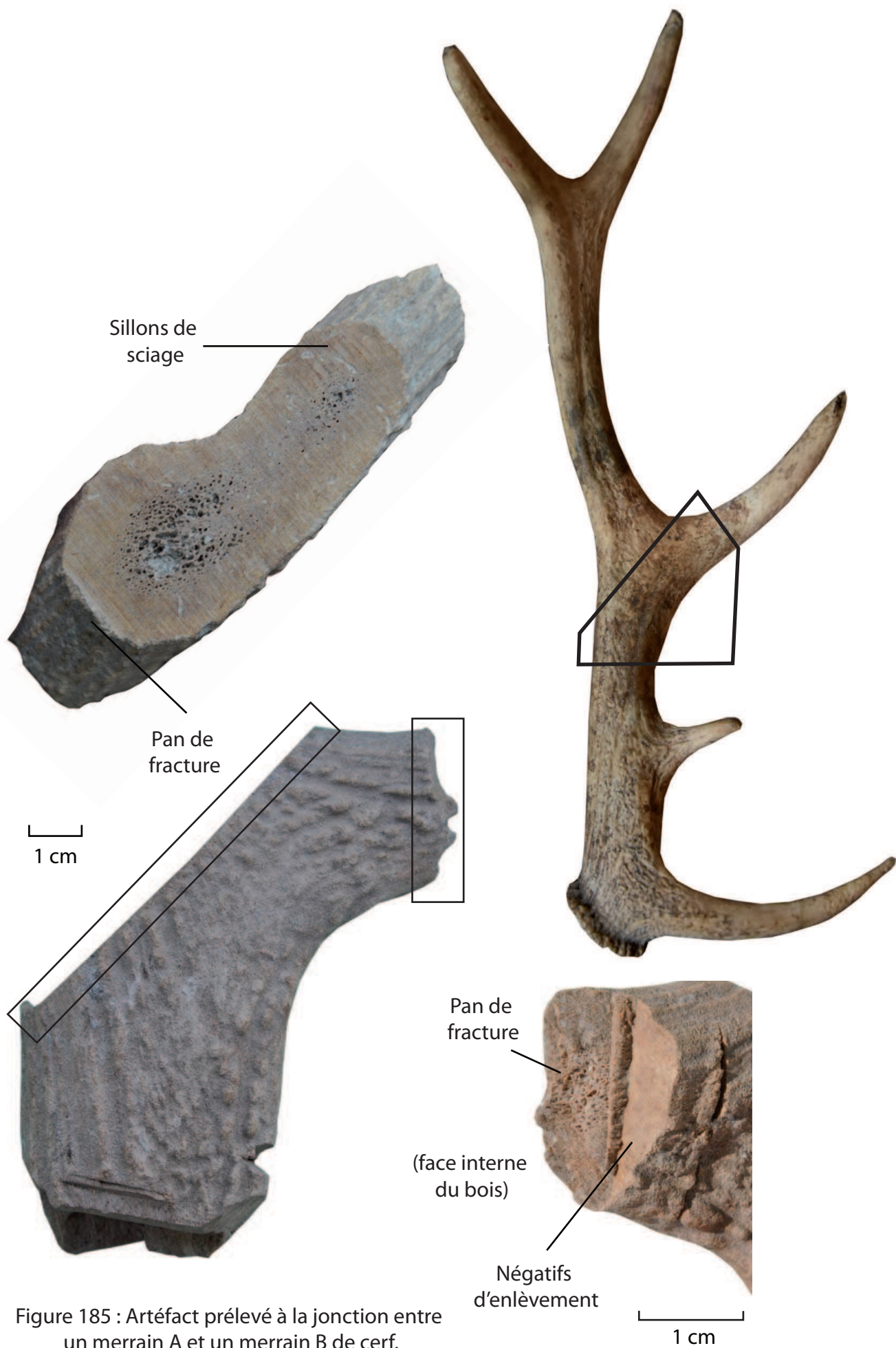


Figure 185 : Artéfact prélevé à la jonction entre un merrain A et un merrain B de cerf.

Figure 186

N°	N° Inv	Site	Espace géographique	Matériau	Datation	Dimensions en mm	Auteur
1	3476	<i>Castrum</i> Saint-Jean	Rougiers, Var	Bois de cervidé	Milieu XIII ^e – vers 1285	H. max. 157, D. prox. 45, l. 31, D. andouiller 26, l. 24	M.-A. Chazottes

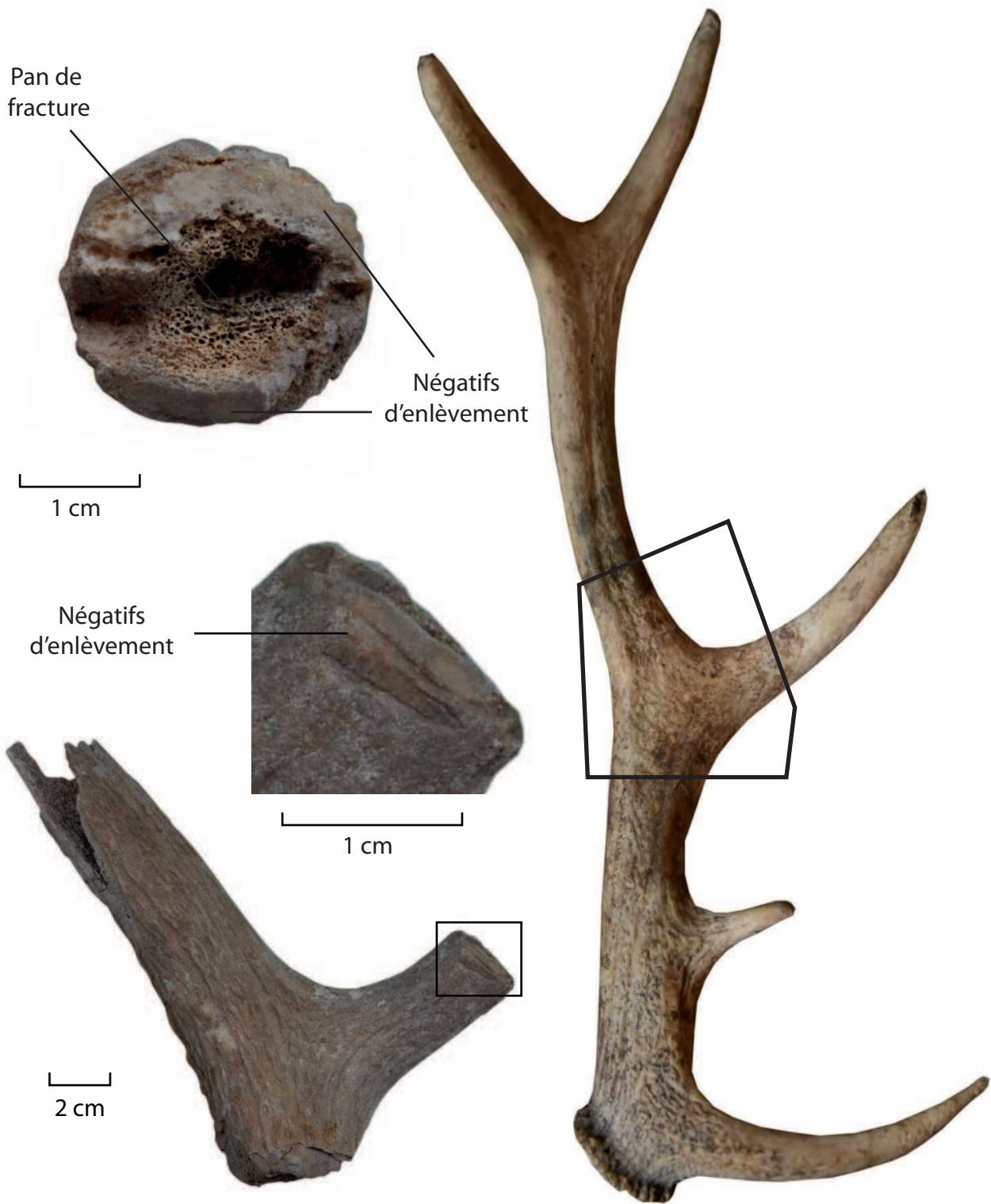


Figure 186 : Artéfact prélevé à la jonction entre un merrain A et un merrain B de cerf.

Figure 187

N°	N° Inv	Site	Espace géographique	Matériau	Datation	Dimensions en mm	Auteur
1	AN 540	Notre-Dame	Allemagne-en-Provence, Alpes-de-Haute-Provence	Bois de cervidé	Courant X ^e s.	L. 81, l. entre 53,3 et 71, ép. entre 3,7 et 5,2	M.-A. Chazottes



Figure 187 : Support prélevé à la jonction entre un merrain A et un merrain B de cerf.

Figure 188

N°	N° Inv	Site	Espace géographique	Matériau	Datation	Dimensions en mm	Auteur
1	AN 674	Notre-Dame	Allemagne-en-Provence, Alpes-de-Haute-Provence	Bois de cervidé	Milieu XI ^e -3 ^{ème} quart XII ^e s.	L. 130, l. max. 38, ép. max. 17	M.-A. Chazottes

Sillon
d'un sciage
à la ficelle

Pan
de fracture



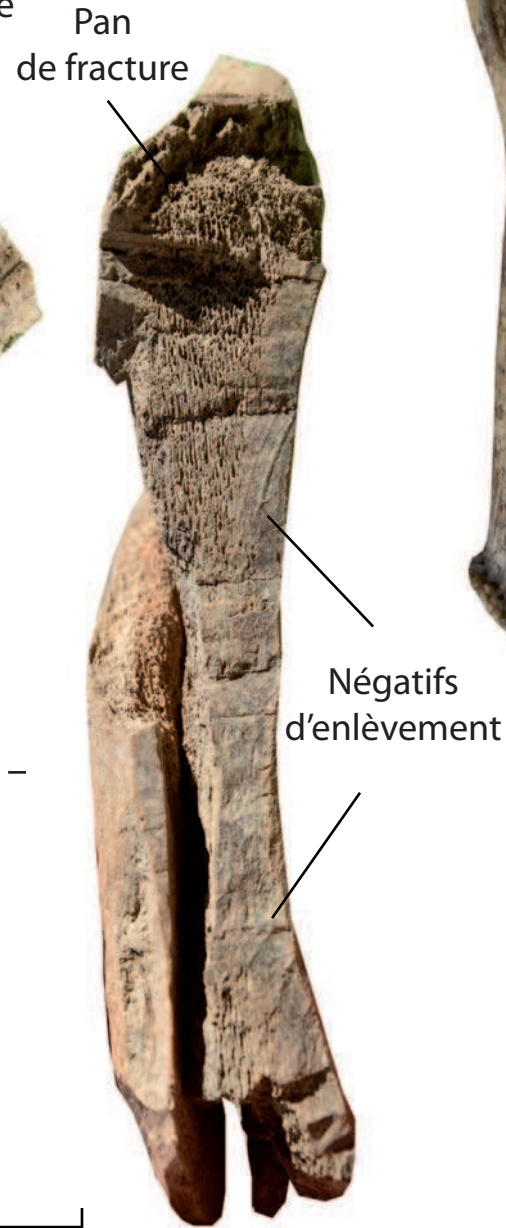
Face externe

Sillon d'un sciage
à la ficelle

Pan
de fracture



Face interne



Négatifs
d'enlèvement

1 cm



Figure 188 : Artéfact prélevé en partie haute d'un merrain B de cerf.

Figure 189

N°	N° Inv	Site	Espace géographique	Matériau	Datation	Dimensions en mm	Auteur
1	1330	<i>Castrum</i> Saint-Jean	Rougiers, Var	Bois de cervidé	1360-1375	L. environ 230, D. entre 15 et 52, l. entre 14 et 27	M.-A. Chazottes



Figure 189 : Identification d'un artéfact prélevé dans une portion de merrain B.

Figure 190

N°	N° Inv	Site	Espace géographique	Matériau	Datation	Dimensions en mm	Auteur
1	AN 348	Notre-Dame	Allemagne-en-Provence, Alpes-de-Haute-Provence	Bois de cervidé	Milieu XI ^e -3 ^{ème} quart XII ^e s.	H. 72,5, merrain : D. prox. 45, ép. prox. 20,5, épois : D. 22, ép. 16,5	M.-A. Chazottes

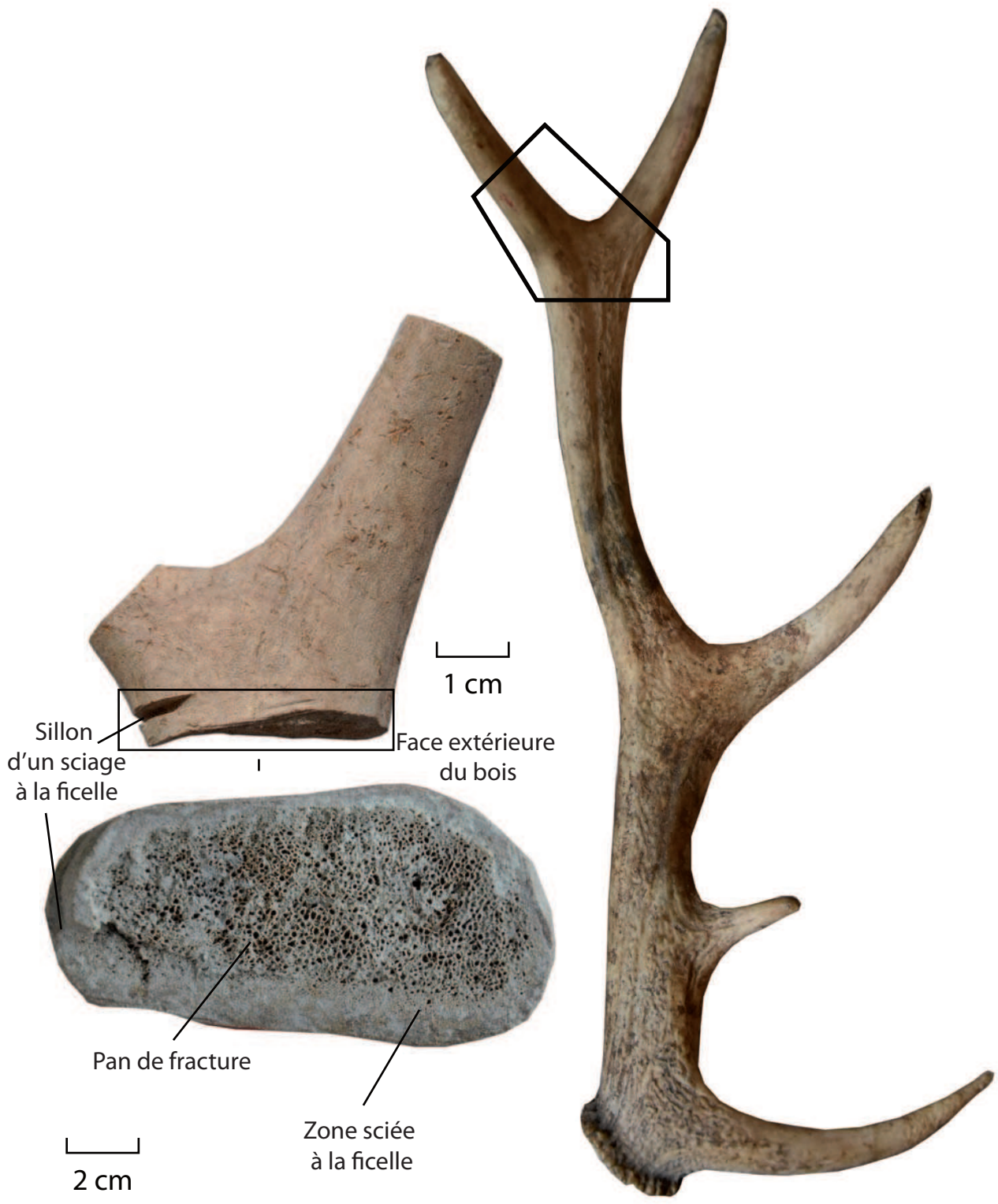


Figure 190 : Artéfact prélevé à la jonction entre un merrain B et une empaumure de cerf.

Figure 191

N°	N° Inv	Site	Espace géographique	Matériau	Datation	Dimensions en mm	Auteur
1	AN 616	Notre-Dame	Allemagne-en-Provence, Alpes-de-Haute-Provence	Bois de cervidé	Courant X ^e s.	L. cons. 286,5, l. max. 17,5, ép. 5,5	M.-A. Chazottes
2	AN 344	Notre-Dame	Allemagne-en-Provence, Alpes-de-Haute-Provence	Bois de cervidé	Milieu XI ^e – 3 ^{ème} tiers XII ^e s.	L. 84,5, l. entre 29 et 37,5, ép. entre 3,7 et 4,2	M.-A. Chazottes
3	AN 613	Notre-Dame	Allemagne-en-Provence, Alpes-de-Haute-Provence	Bois de cervidé	Courant X ^e s.	L. cons. 56, l. 18, ép. max. 4	M.-A. Chazottes

Figure 192

N°	N° Inv	Site	Espace géographique	Matériau	Datation	Dimensions en mm	Auteur
1	2399	<i>Castrum</i> Saint-Jean	Rougiers, Var	Bois de cervidé	1360-1370/75	L. 88, D. entre 28,5 et 34, ép. entre 24,5 et 25	M.-A. Chazottes

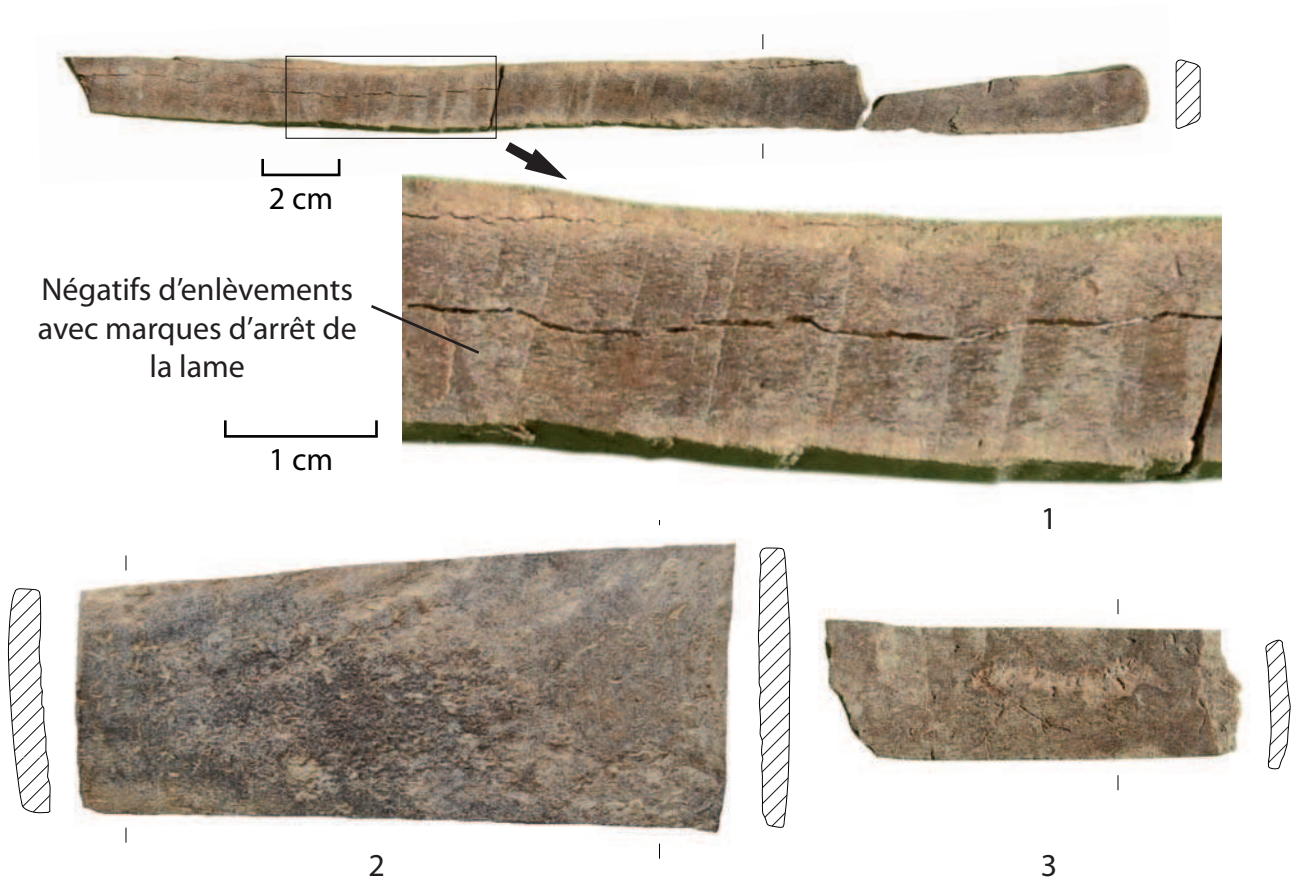


Figure 191 : Portions de merrain, ébauches de supports et supports sous la forme de plaquettes.



Figure 192 : Portions de merrain indéterminé, supports ou ébauches de supports dont les perlures ont été éliminées ou sont en cours d'élimination.

Figure 193

N°	N° Inv	Site	Espace géographique	Matériau	Datation	Dimensions en mm	Auteur
1	1333	<i>Castrum</i> Saint-Jean	Rougiers, Var	Bois de cervidé	1360-1375	L. 192, D. prox. 27, l. 22, D. med. 25, l. 21, D. dist. 16, l. 15	M.-A. Chazottes
2	1332	<i>Castrum</i> Saint-Jean	Rougiers, Var	Bois de cervidé	Milieu XIII ^e -1285	L. environ 180, D. entre 10 et 32, l. entre 10 et 26,5	M.-A. Chazottes



Figure 193 : Identification d'artéfacts prélevés dans une portion d'andouiller basilaire de cerf.

Figure 194

N°	N° Inv	Site	Espace géographique	Matériau	Datation	Dimensions en mm	Auteur
1	2082	<i>Castrum</i> Saint-Jean	Rougiers, Var	Bois de cervidé	1360-1370/ 1375	L. 66, l. 20, ép. 11, D. entre 8 et 14, ép. entre 8,5 et 11,5	M.-A. Chazottes
2	1296	<i>Castrum</i> Saint-Jean	Rougiers, Var	Bois de cervidé	1370/ 1375 – 1415/ 1420	L. 73, l. entre 15 et 20, ép. entre 11 et 18, D. 7,8	M.-A. Chazottes
3	3670	<i>Castrum</i> Saint-Jean	Rougiers, Var	Bois de cervidé	H.S	L. 80, D. prox. 15, l. prox. 12, D. dist. 23	M.-A. Chazottes
4	2761	<i>Castrum</i> Saint-Jean	Rougiers, Var	Bois de cervidé	1360-1370/ 1375	L. 67,5, D. entre 20 et 23, ép. 18	M.-A. Chazottes

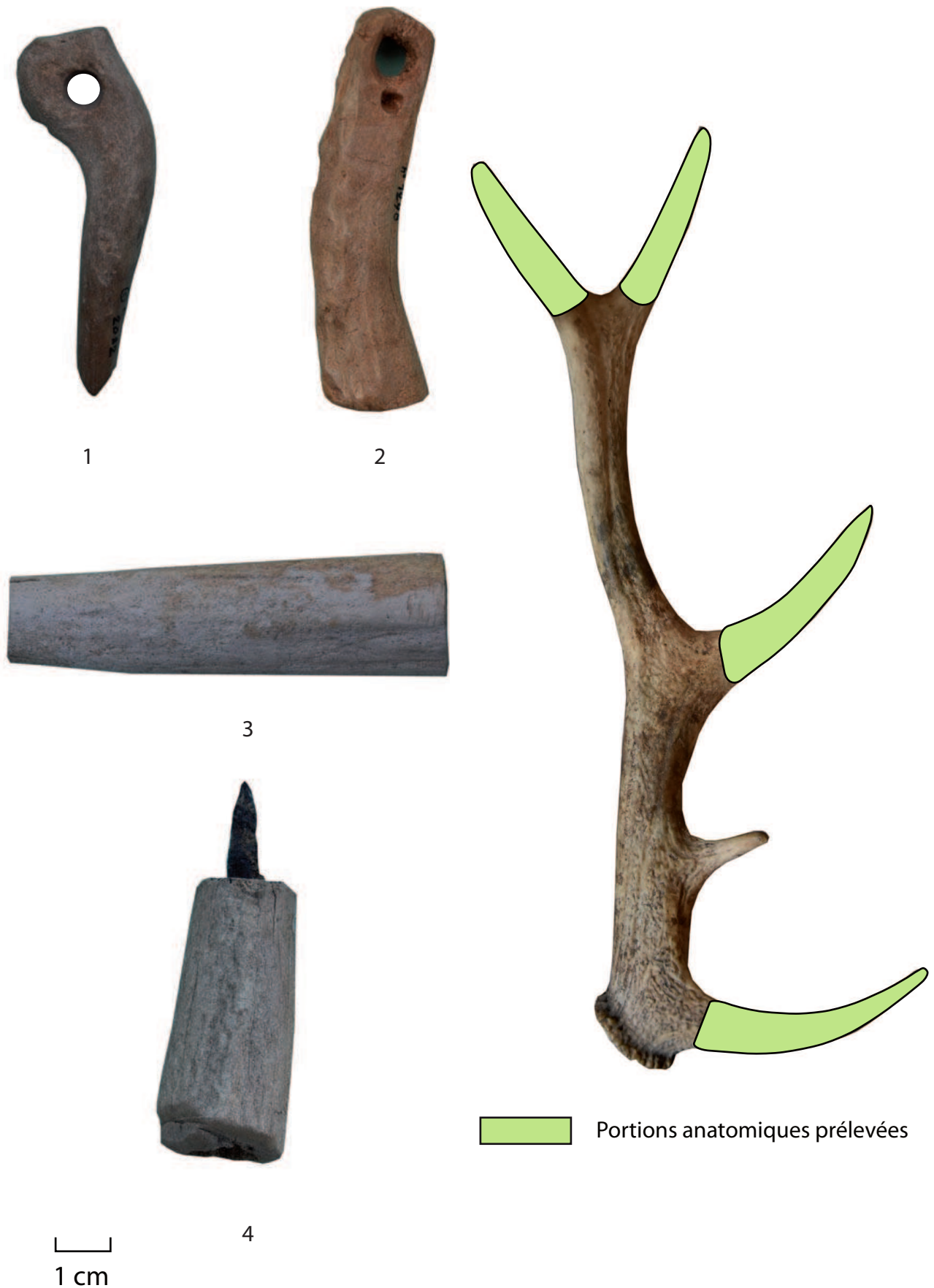


Figure 194 : Identification des supports et des objets prélevés dans des pointes d'andouillers ou d'épis de cerf (d'après Billamboz 1979, p. 96).

Figure 195

N°	N° Inv	Site	Espace géographique	Matériau	Datation	Dimensions en mm	Auteur
1	1708	<i>Castrum</i> Saint-Jean	Rougiers, Var	Bois de cervidé	1345- 1360	L. 71, D. entre 8 et 23, ép. entre 8 et 21	M.-A. Chazottes
2	1796	<i>Castrum</i> Saint-Jean	Rougiers, Var	Bois de cervidé	1309/15 -1345	L. 82, D. 22, ép. 21	M.-A. Chazottes
3	AN 668	Notre-Dame	Allemagne- en-Provence, Alpes-de- Haute- Provence	Bois de cervidé	Milieu XI ^e -3 ^{ème} quart XII ^e s.	L. 72, D. 13,5, ép. 14,5	M.-A. Chazottes
4	AN 376	Notre-Dame	Allemagne- en-Provence, Alpes-de- Haute- Provence	Bois de cervidé	X ^e - milieu XI ^e s.	L. 98,5, D. prox. 24, ép. prox. 18, D. dist. 9, ép. dist. 8,5	M.-A. Chazottes

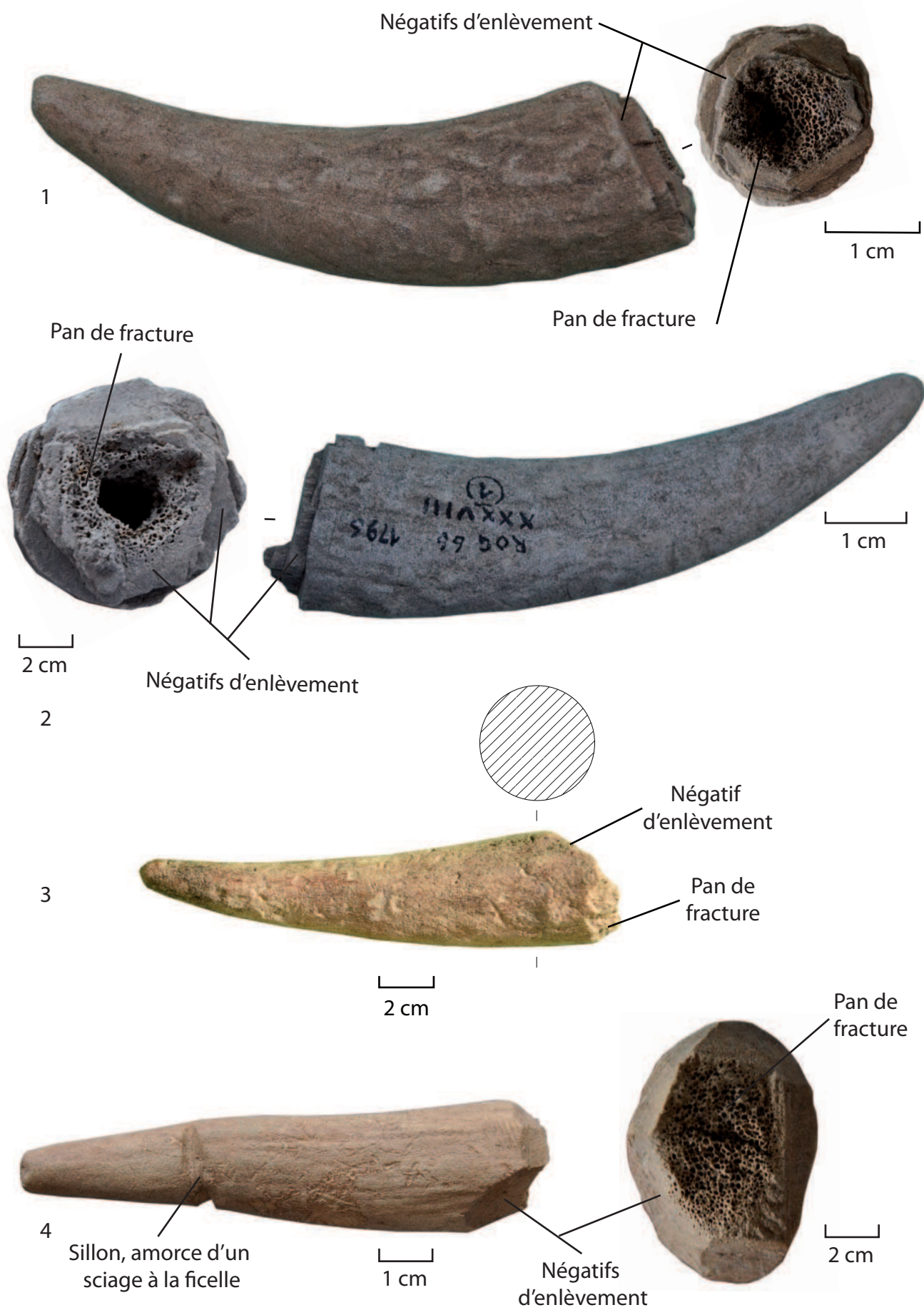


Figure 195 : Andouillers de cerf éliminés par percussions lancées tranchantes directes.

Figure 196

N°	N° Inv	Site	Espace géographique	Matériau	Datation	Dimensions en mm	Auteur
1	AN 646	Notre-Dame	Allemagne-en-Provence, Alpes-de-Haute-Provence	Bois de cervidé	Milieu XI ^e -3 ^{ème} quart XII ^e s.	L. 44, D. 14	M.-A. Chazottes
2	AN 673	Notre-Dame	Allemagne-en-Provence, Alpes-de-Haute-Provence	Bois de cervidé	Courant X ^e s.	L. 65, D. max. 13	M.-A. Chazottes
3	2792	Petit Palais, jardin ouest	Avignon, Vaucluse	Bois de cervidé	1365-1400	L. 114, l. med. 16,5, ép. med. 11,5	M.-A. Chazottes

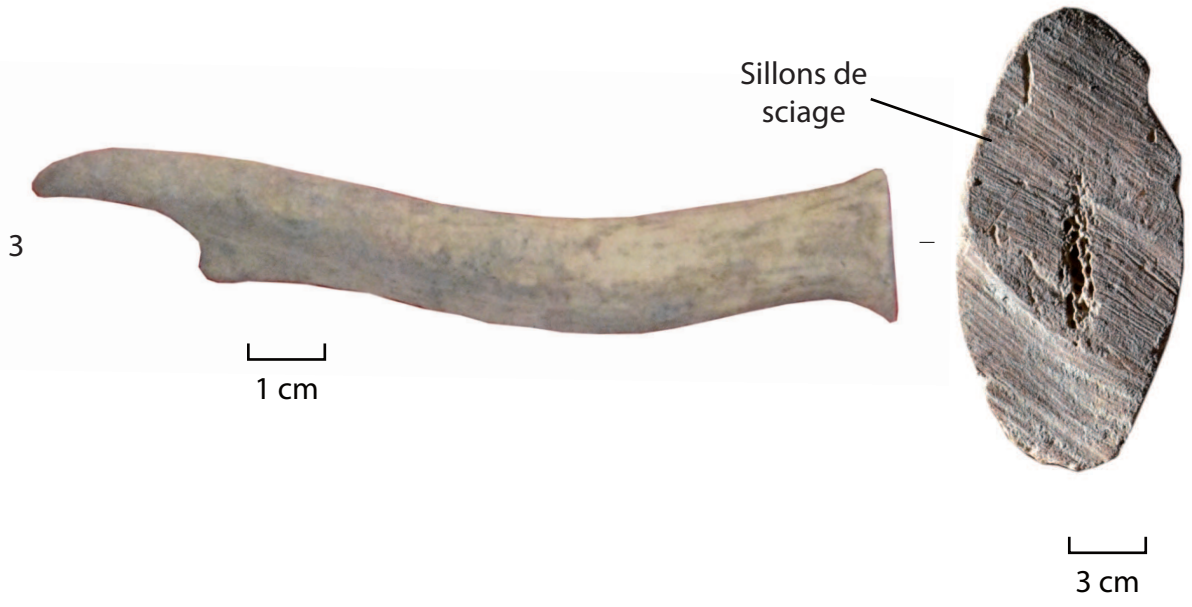


Figure 196 : Pointes d'andouillers ou d'époies de cerf éliminées par percussion ou par sciage.

Figure 197

N°	N° Inv	Site	Espace géographique	Matériau	Datation	Dimensions en mm	Auteur
1	2494	<i>Castrum</i> Saint-Jean	Rougiers, Var	Bois de cervidé	1345- 1360	L. 75, l. 9, ép. 4,5, D. entre 7 et 2,5	M.-A. Chazottes
2	2771	<i>Castrum</i> Saint-Jean	Rougiers, Var	Bois de cervidé	1360- 1375	L. 90, l. 21, ép. 17	M.-A. Chazottes
3	2398	<i>Castrum</i> Saint-Jean	Rougiers, Var	Bois de cervidé	1360- 1375	L. 72, D. prox. 24, l. 19, D. med. 20, l. 19, D. dist. 26, l. 22	M.-A. Chazottes

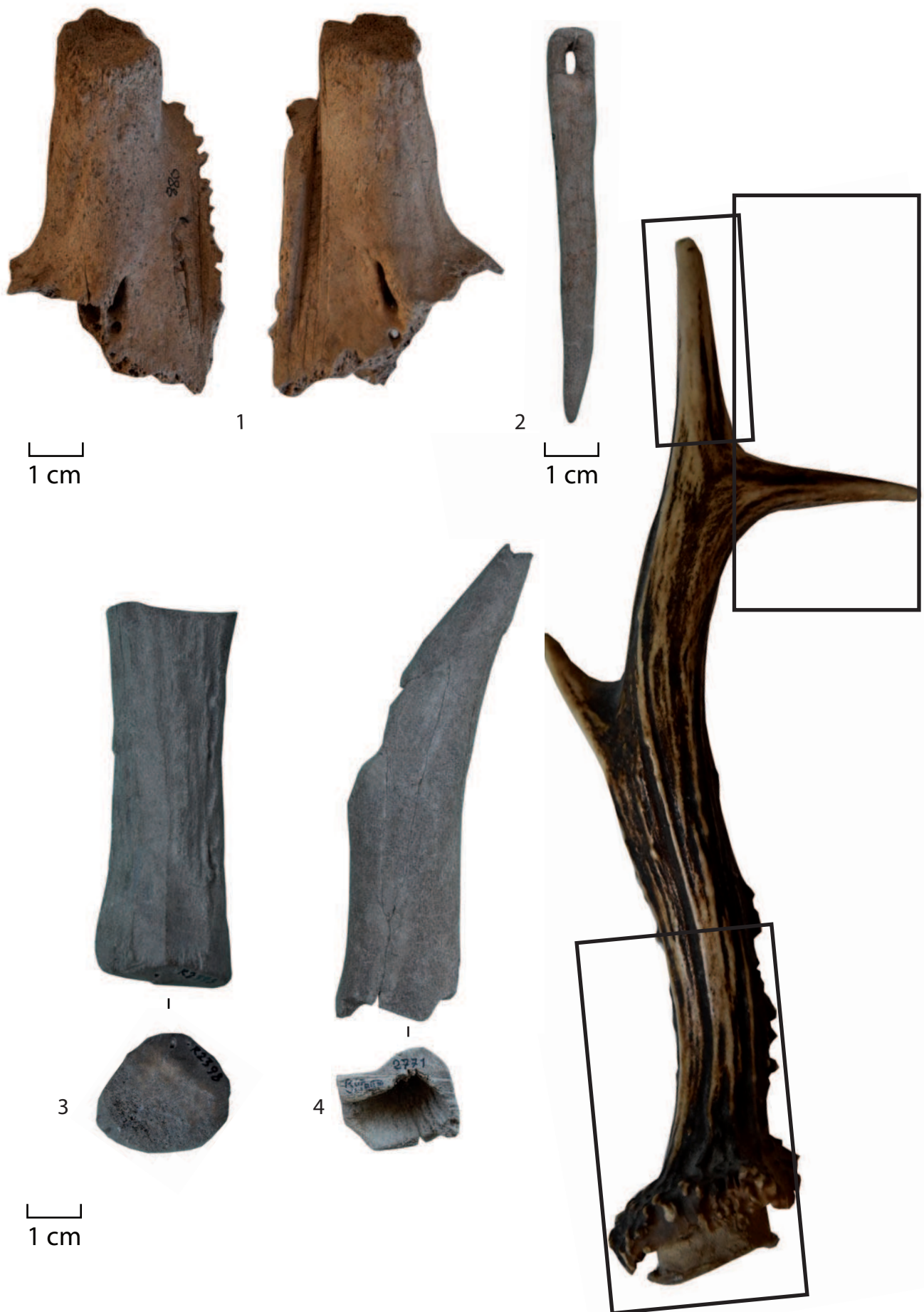


Figure 197 : n° 1 : crâne de chevreuil avec le pédicule, n° 2, aiguille produite dans un andouillier, n° 3 : manche fabriqué dans la partie basse d'un merrain de chevreuil, n° 4 : déchet.

Figure 198

N°	N° Inv	Site	Espace géographique	Matériau	Datation	Dimensions en mm	Auteur
1	2826	<i>Castrum</i> Saint-Jean	Rougiers, Var	Bois de cervidé	1360 - 1375	L. 77, D. 19,5, ép. 18	M.-A. Chazottes
2	3553	<i>Castrum</i> Saint-Jean	Rougiers, Var	Bois de cervidé	1360- 1375	L. 81, D. 17, ép. 16	M.-A. Chazottes

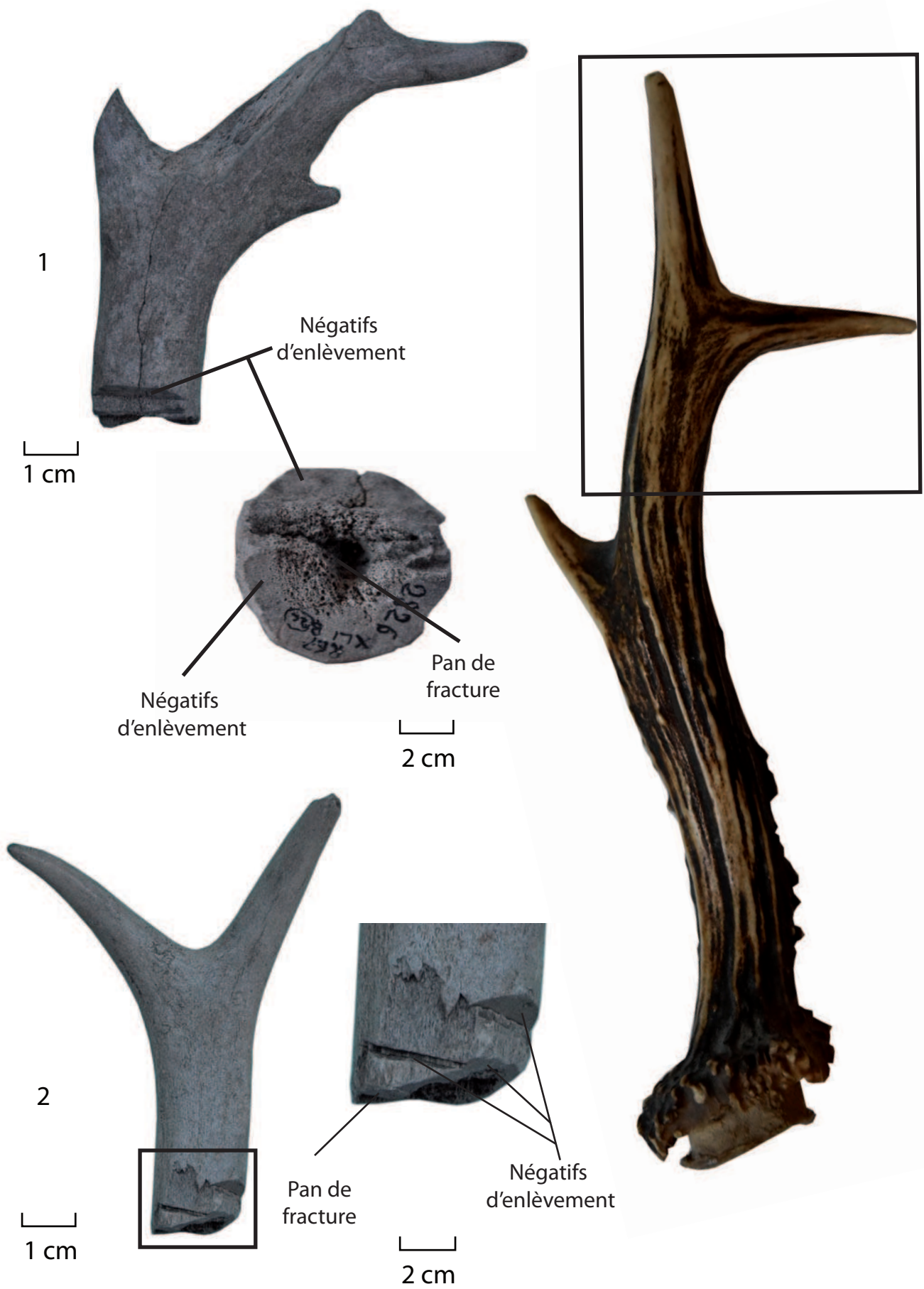


Figure 198 : Portions prélevées dans la partie distale d'un bois de chevreuil.

Figure 199

N°	N° Inv	Site	Espace géographique	Matériau	Datation	Dimensions en mm	Auteur
1	AN 379	Notre-Dame	Allemagne-en-Provence, Alpes-de-Haute-Provence	Bois de cervidé	X ^e -milieu XI ^e s.	L. 143, D. prox. 30, l. 25, D. med. 28, l. 24, D. dist. 14, l. 12	M.-A. Chazottes
2	2347	<i>Castrum</i> Saint-Jean	Rougiers, Var	Bois de cervidé	1370/75-1415/20	L. 119,5, D. prox. 27, l. 22, D. med. 22, l. 18, D. dist. 8, l. 9	M.-A. Chazottes

Figure 200

N°	N° Inv	Site	Espace géographique	Matériau	Datation	Dimensions en mm	Auteur
1	66	<i>Castrum</i> Saint-Jean	Rougiers, Var	Bois de cervidé	1360-1370/1375	L. 150,5, l. entre 38,5 et 48,5, ép. entre 20 et 23	M.-A. Chazottes

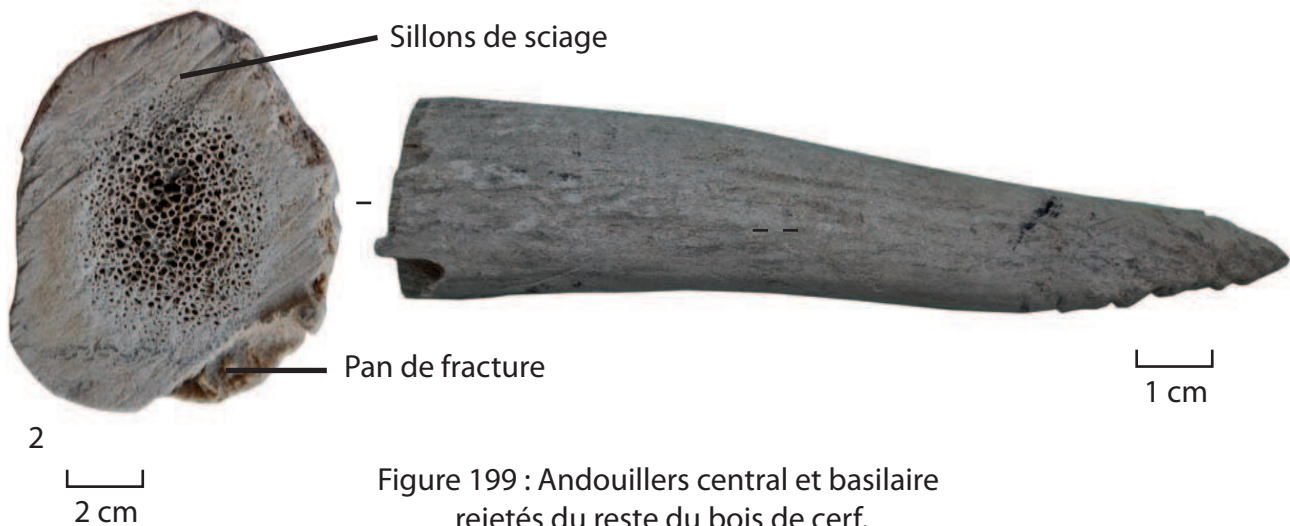
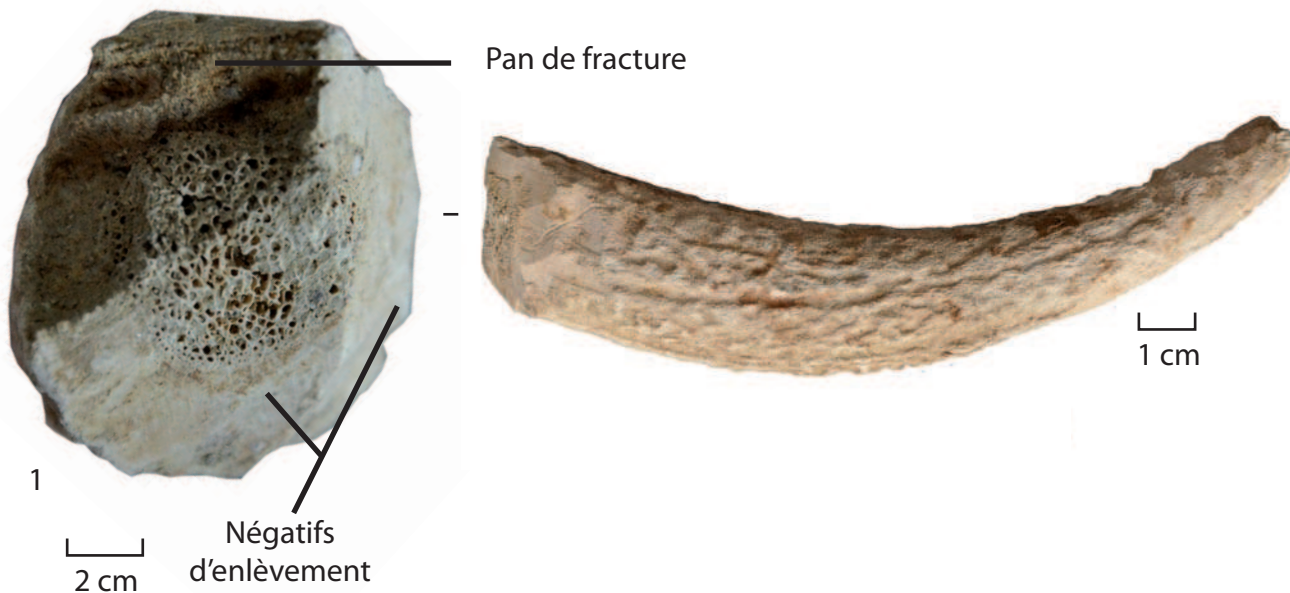


Figure 199 : Andouillers central et basilaire rejetés du reste du bois de cerf.



Figure 200 : Artéfact prélevé en partie haute du bois de cerf, à la jonction entre le merrain B et l'empaumure.

Figure 201

N°	N° Inv	Site	Espace géographique	Matériau	Datation	Dimensions en mm	Auteur
1	AN 373	Notre-Dame	Allemagne-en-Provence, Alpes-de-Haute-Provence	Bois de cervidé	X ^e -milieu XI ^e s.	L. cons. 36,5, D. est. 32,5	M.-A. Chazottes
2	AN 386	Notre-Dame	Allemagne-en-Provence, Alpes-de-Haute-Provence	Bois de cervidé	X ^e -milieu XI ^e s.	L. 31,5, l. 20,5, ép. 6,7	M.-A. Chazottes
3	4206	<i>Castrum</i> Saint-Jean	Rougiers, Var	Bois de cervidé	Milieu XIII ^e -1285	L. cons. 81,5, l. entre 18 et 22, ép. entre 8 et 15,5	M.-A. Chazottes
4	745	<i>Castrum</i> Saint-Jean	Rougiers, Var	Bois de cervidé	1360-1370/75	L. cons. 82,5, l. 28, ép. 8	M.-A. Chazottes
5	S.N.2	Notre-Dame	Allemagne-en-Provence, Alpes-de-Haute-Provence	Bois de cervidé	Milieu XI ^e - 3 ^{ème} tiers XII ^e s.	16 éclats sans forme	M.-A. Chazottes
6	S.N.3	Notre-Dame	Allemagne-en-Provence, Alpes-de-Haute-Provence	Bois de cervidé	Milieu XI ^e - 3 ^{ème} tiers XII ^e s.	Éclat 1 : L. 32, l. 10 Éclat 2 : L. 72, l. 6	M.-A. Chazottes



6 Figure 201 : Éclats de bois de cervidé, éliminés lors du façonnage des supports ou lors de l'élimination des perles.

BOIS DE CERVIDÉ	
Pédicule	Pion de trictrac Noix d'arbalète Fusaïole
Merrain	Manche d'outil Manche de couteau
Andouiller/épois	Aiguille Battant de cloche Manche de couteau Manche d'outil Outil pour lier les gerbes Pièce d'échecs
Bois de cervidé indéterminé (objets produits à partir d'une plaquette ou d'une baguette prélevée dans l'épaisseur compacte des bois)	Plaquette décorative d'ameublement Flèches et bordure de trictrac Dé à jouer Manche Poinçon Clef Pendentif Mordant

Figure 202 : Objets produits dans les bois de cerf.

Figure 203

N°	N° Inv	Site	Espace géographique	Matériau	Datation	Dimensions en mm	Auteur
1	3837	<i>Castrum</i> Saint-Jean	Rougiers, Var	Bois de cervidé	1360- 1370/75	L. 106, D. entre 22,5 et 32, ép. entre 20 et 21,5	M.-A. Chazottes
2	2244	<i>Castrum</i> Saint-Jean	Rougiers, Var	Bois de cervidé	1370/75 - 1415/20	L. 95, D. entre 26 et 27, ép. 26	M.-A. Chazottes
3	AN 486	Notre-Dame	Allemagne- en-Provence, Alpes-de- Haute- Provence	Bois de cervidé	Milieu XI ^e -3 ^{ème} quart XII ^e s.	L. 57, D. entre 15,5 et 24, ép. entre 14 et 21	M.-A. Chazottes
4	3842	<i>Castrum</i> Saint-Jean	Rougiers, Var	Bois de cervidé	1345- 1360	L. 76,5, D. entre 17,5 et 21,5, ép. max. 7	M.-A. Chazottes

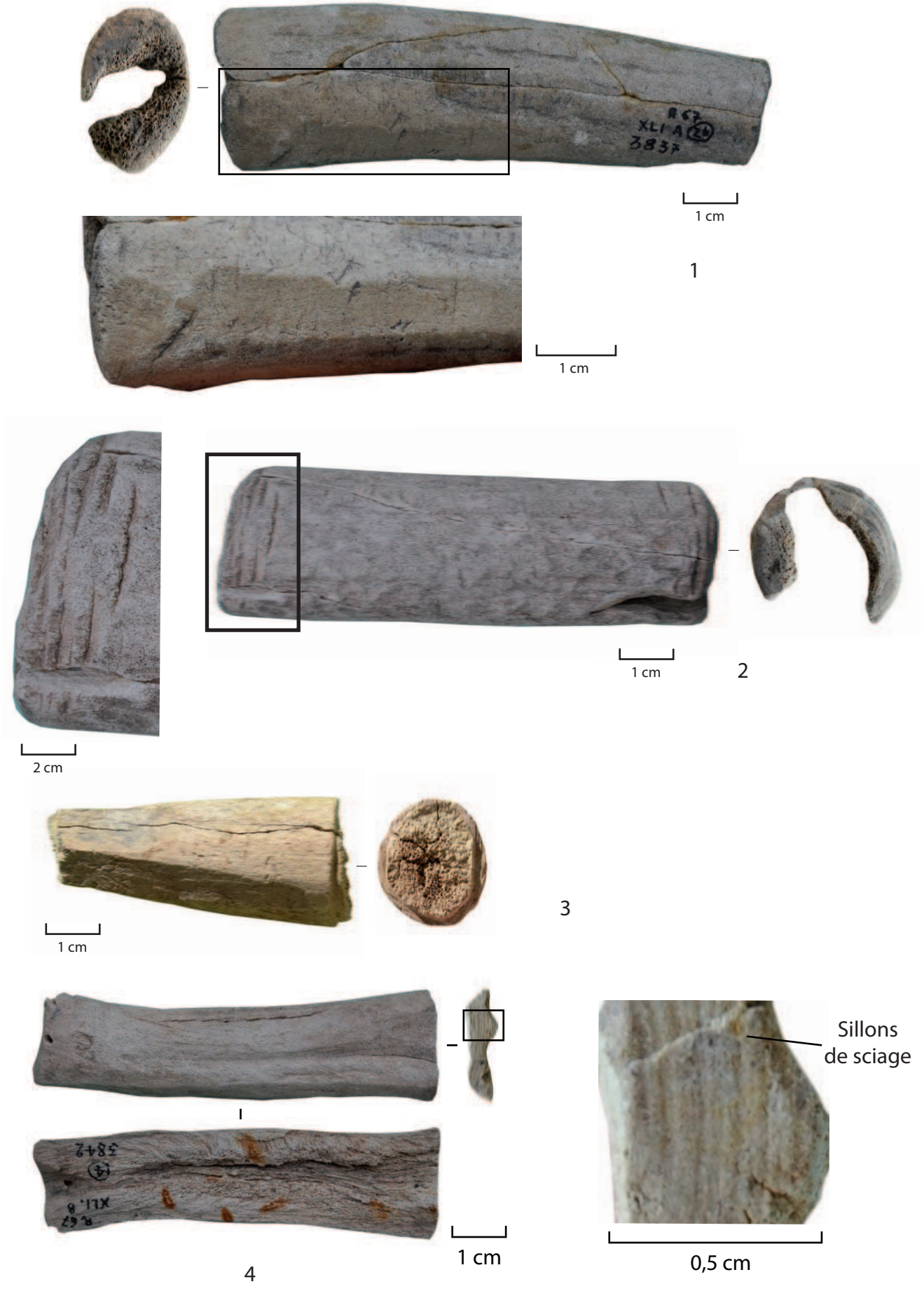


Figure 203 : Possibles supports ou ébauches de supports.

Figure 204

N°	N° Inv	Site	Espace géographique	Matériau	Datation	Dimensions en mm	Auteur
1	AN 660	Notre-Dame	Allemagne-en-Provence, Alpes-de-Haute-Provence	Bois de cervidé	Milieu XI ^e -3 ^{ème} quart XII ^e s.	L. 121,5, l. max. 14,5, ép. max. 8,5	M.-A. Chazottes
2	AN 340	Notre-Dame	Allemagne-en-Provence, Alpes-de-Haute-Provence	Bois de cervidé	Milieu XI ^e -3 ^{ème} quart XII ^e s.	L. 97,5, l. max. 17,5, ép. entre 6,2 et 8,7	M.-A. Chazottes
3	AN 353	Notre-Dame	Allemagne-en-Provence, Alpes-de-Haute-Provence	Bois de cervidé	Milieu XI ^e -3 ^{ème} quart XII ^e s.	L. 96, l. entre 18 et 25, ép. entre 5,8 et 6,7	M.-A. Chazottes

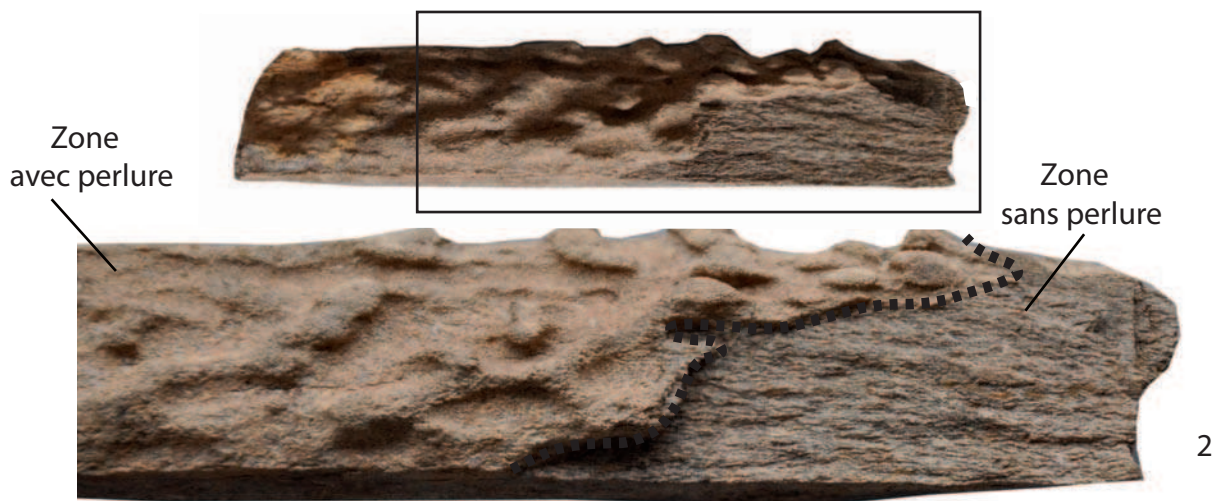
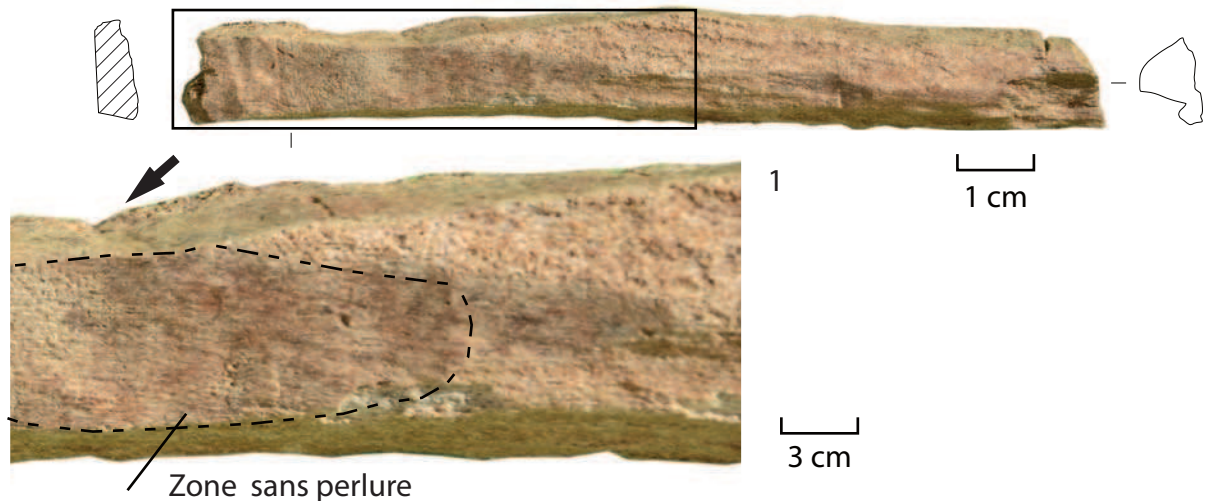
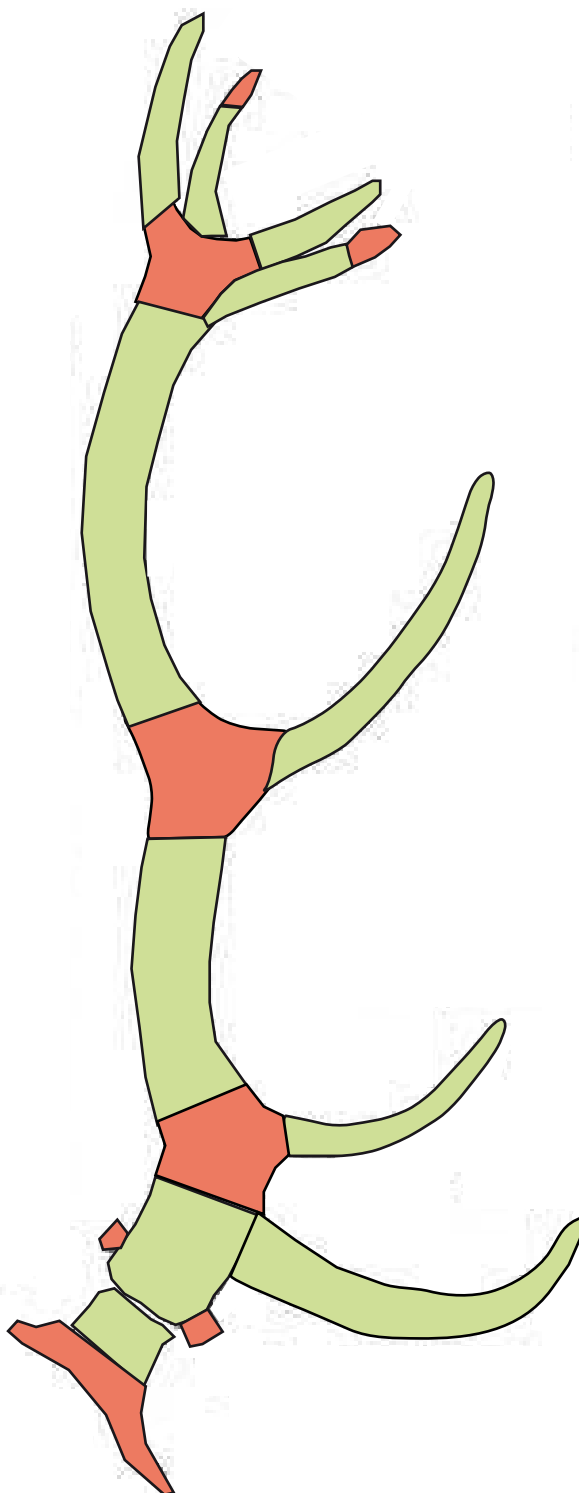


Figure 204 : Possibles ébauches de supports produits dans des merrains de cerf et de chevreuil.





-  Portions anatomiques rejetées
-  Portions anatomiques prélevées

Figure 205 : Schéma montrant les portions anatomiques rejetées et prélevées d'après l'étude du mobilier provençal (d'après Billamboz 1979, p. 96).

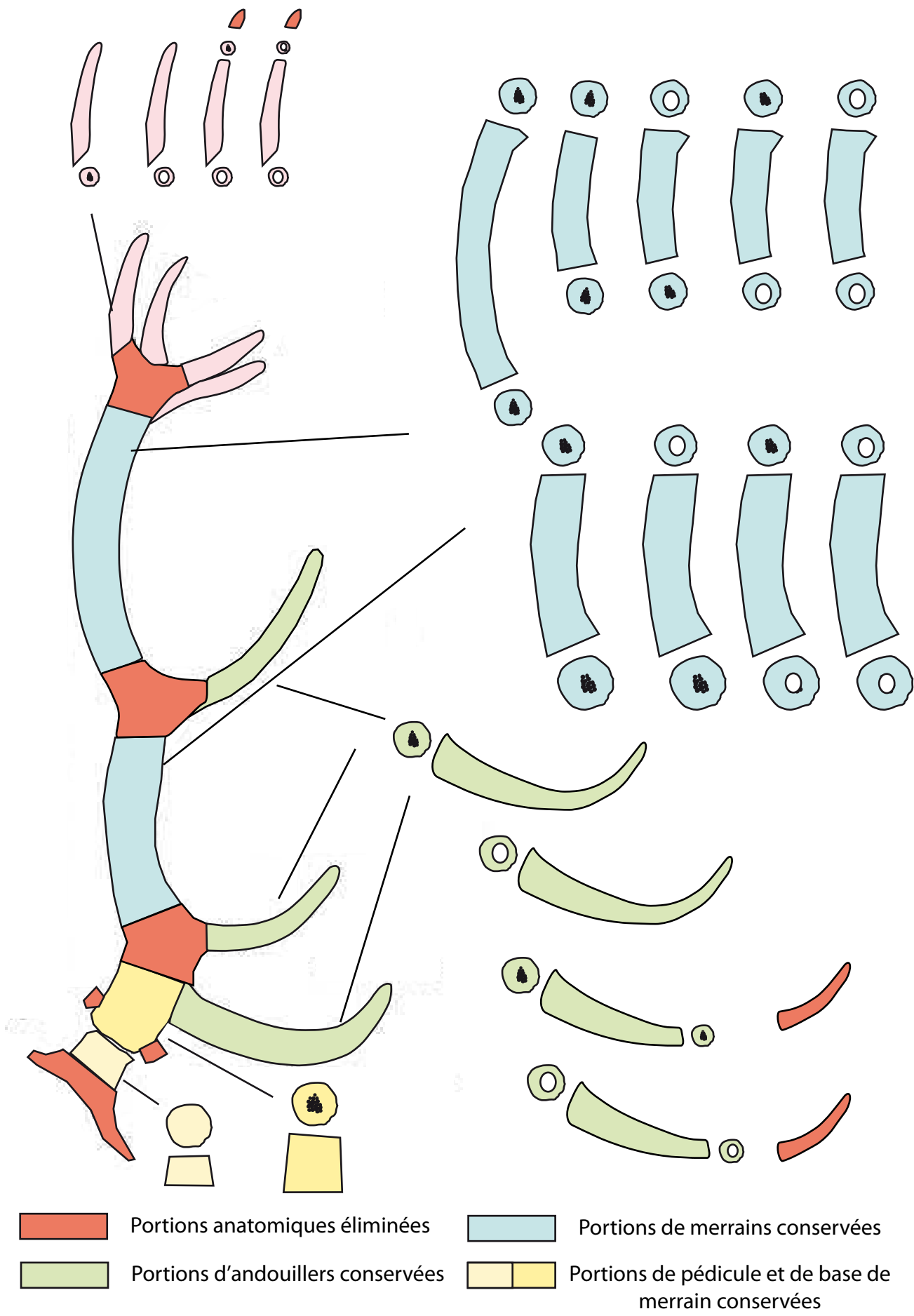
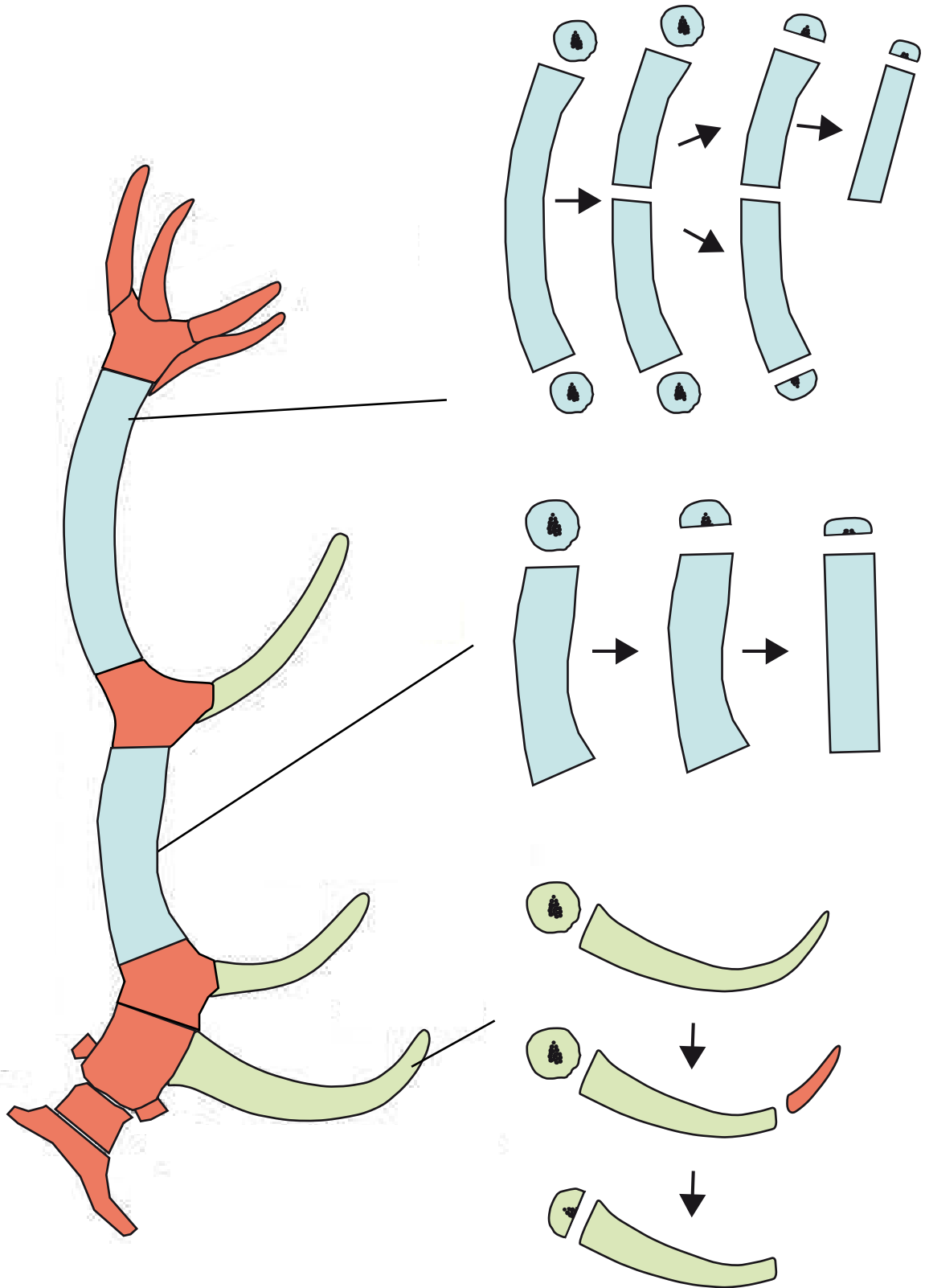


Figure 206 : Schéma montrant les différents supports produits en conservant la morphologie originelle des bois de cervidé (d'après Billamboz 1979, p. 96).



Portions anatomiques éliminées
 Portions de merrains conservées

Portions d'andouillers conservées

Figure 207 : Schéma montrant les différents supports sous la forme de plaquettes prises dans l'épaisseur compacte des andouillers et des merrains de cervidé (d'après Billamboz 1979, p. 96).

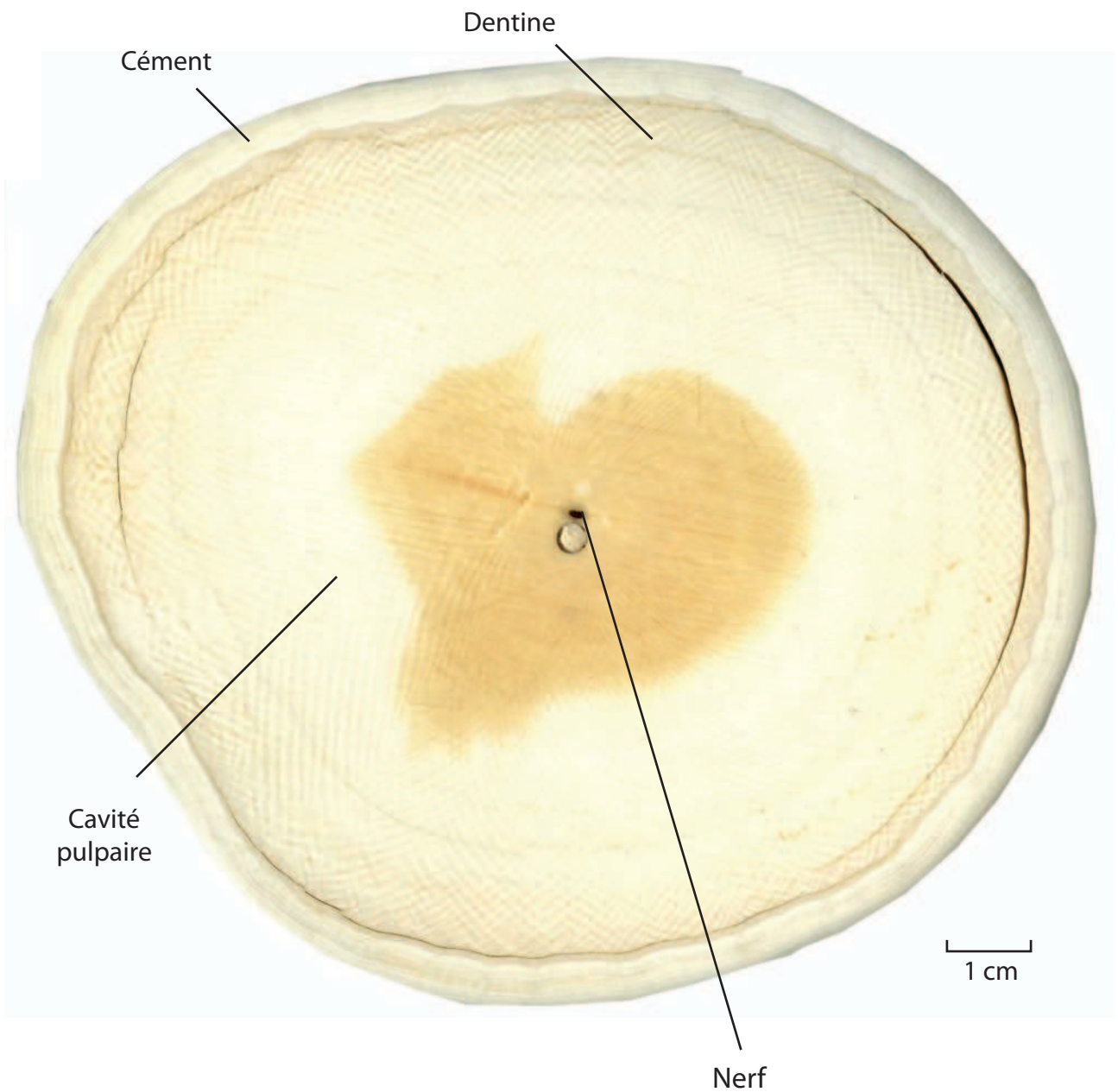


Figure 208 : Structure d'ivoire d'éléphant d'Afrique (Cliché A. Hartmann-Virnich).

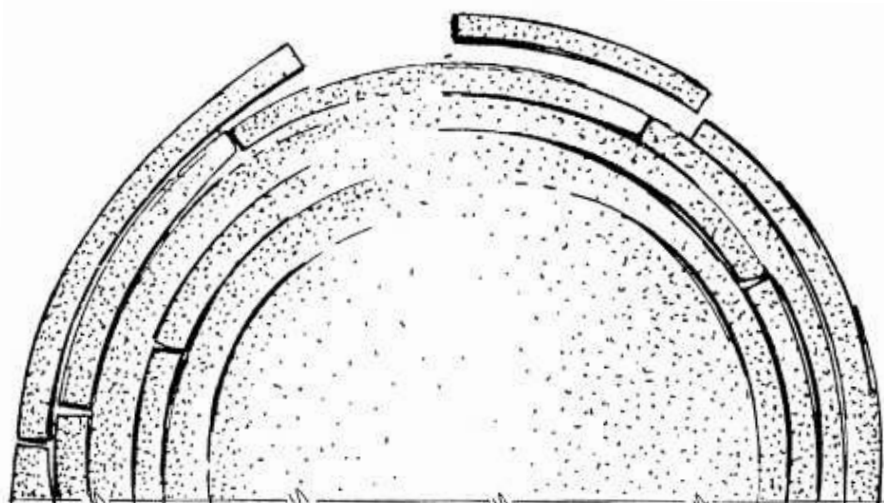


Figure 209 : Schéma de desquamation de l'ivoire (Poplin 1995, p. 20, fig. 2a).

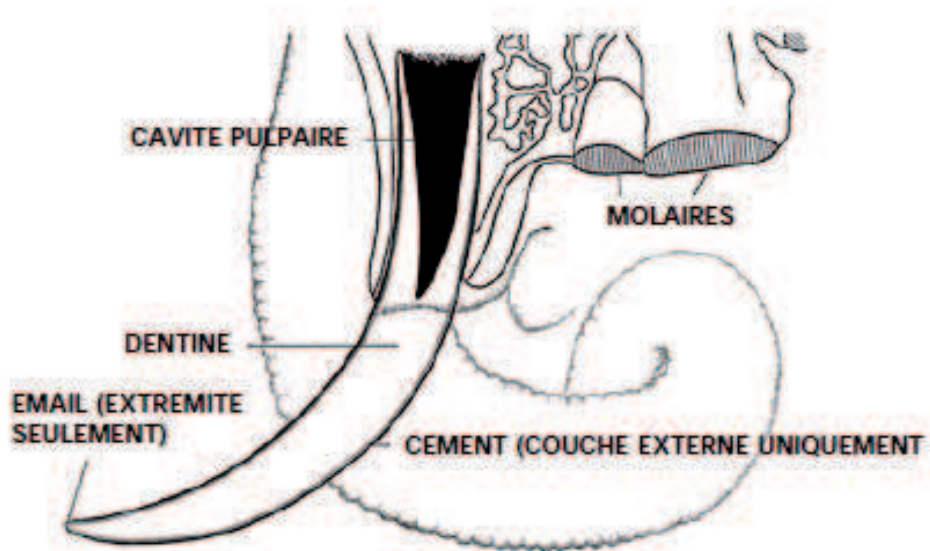


Figure 210 : Organisation d'une défense de proboscidien, coupe transversale et longitudinale (Espinoza et Mann 1991, p. 7, fig. 8, d'après White 1995, p. 34, fig. 1).

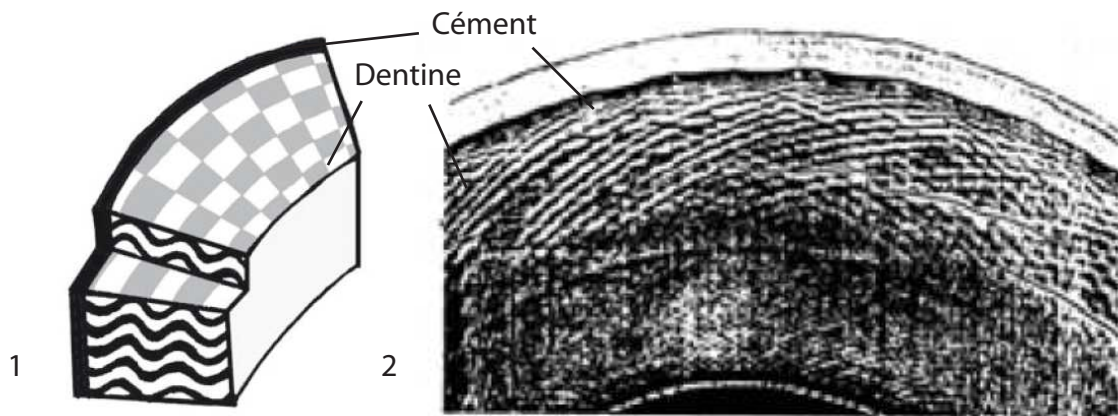
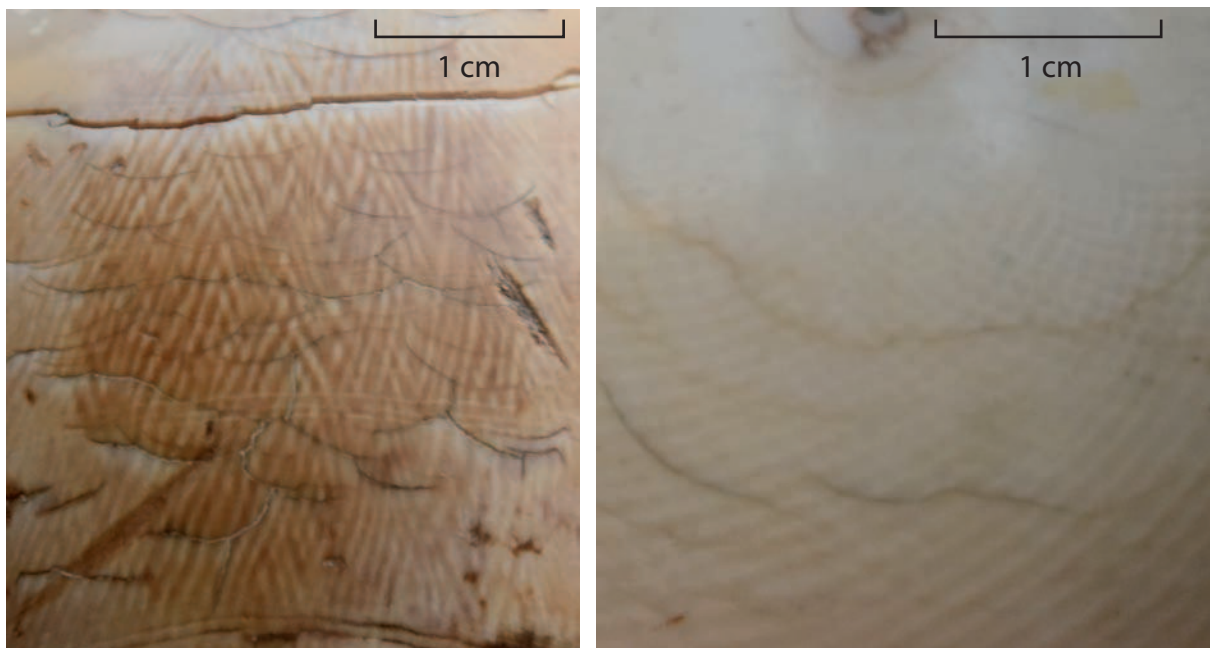


Figure 211 : Schéma et dessin présentant le système de Schreger (1 : Rijklijkhuisen 2008, p. 56, 2 : Espinoza et Mann 1991, p. 10, fig. 9).



1 Figure 212 : Système de Schreger, 1 : chez le mammouth, 2 : chez l'éléphant (boules de billard XX^e s., cliché M.-A. Chazottes, collection personnelle A. Hartmann-Virnich). 2

Figure 213

N°	N° Inv	Site	Espace géographique	Matériau	Datation	Dimensions en mm	Auteur
1	1662	Petit Palais, jardin ouest	Avignon Vaucluse	Ivoire	1365- 1400	L. 87, l. 16, ép. 9,5	M.-A. Chazottes

Figure 214

N°	N° Inv	Site	Espace géographique	Matériau	Datation	Dimensions en mm	Auteur
1	474	Petit Palais, jardin ouest	Avignon Vaucluse	Ivoire	1365- 1400	L. 16, l. entre 13,5 et 15,5, ép. 3,5	M.-A. Chazottes

Figure 215

N°	N° Inv	Site	Espace géographique	Matériau	Datation	Dimensions en mm	Auteur
1	11	César/ Bargemon	Marseille Bouches-du- Rhône	Ivoire	XIV ^e - XV ^e s.	L. 79, l. 12, ép. max. cons. 7	M.-A. Chazottes

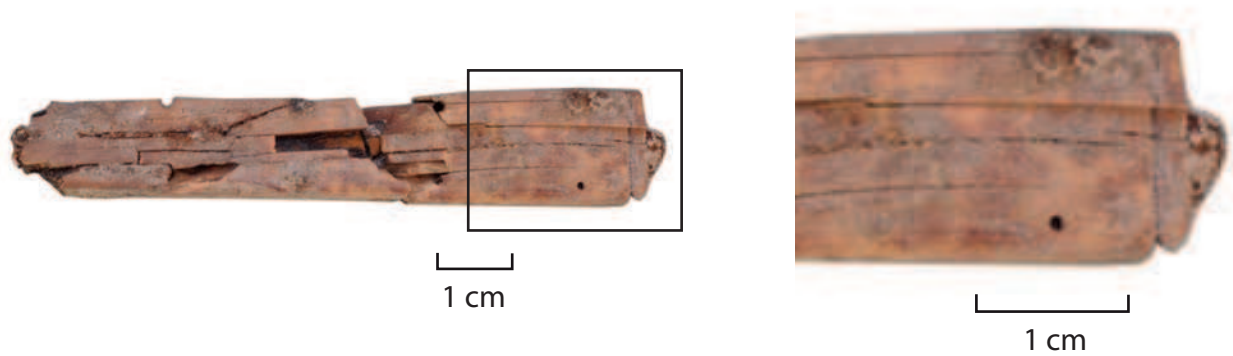


Figure 213 : Desquamation visible sur un manche en ivoire.



Figure 214 : Lignes de Schreger visibles sur une plaquette en ivoire.

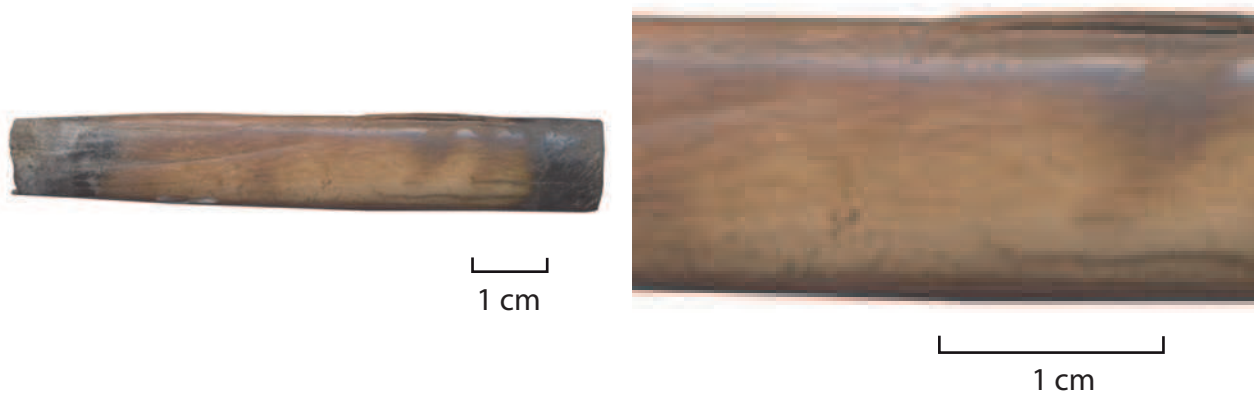


Figure 215 : Ondulations visibles sur un manche en ivoire.

	Marseille			
Matières / Péage	Marseille, Leyde des fers et casses de Marseille, Leyde de la curaterie, 1228 (Portal 1907, p. 411-413, 416)	Marseille, Leyde des fers et casses, 1298 , AD BDR, B 1019, f° 3 v°	Marseille, Leyde des fers et casses, XVe s. , AD BDR, B 7040 (Bautier et Sornay 1968, p. 44)	Marseille, Tarif de l'encan des marchandises débarquées d'un bateau, 1228 (Portal 1907, p. 422-426)
<i>Dents doriflan ... lo quintal</i>	3 d. le quintal			
<i>Dentin Olysancis</i>		3 d. le quintal		
<i>Dentz d'oriflan</i>			3 d. le quintal	
<i>Dens d'oriflan</i>				4 d. le quintal (De dents d'oriflan devon pendre quatre drs. Dels quintal)
<i>De vori obrat</i>				1 ob. per lieura (De vori obrat devon pendre ung ob. per lieura)

Figure 216 : L'ivoire dans les tarifs de leyde marseillais au Moyen Âge.

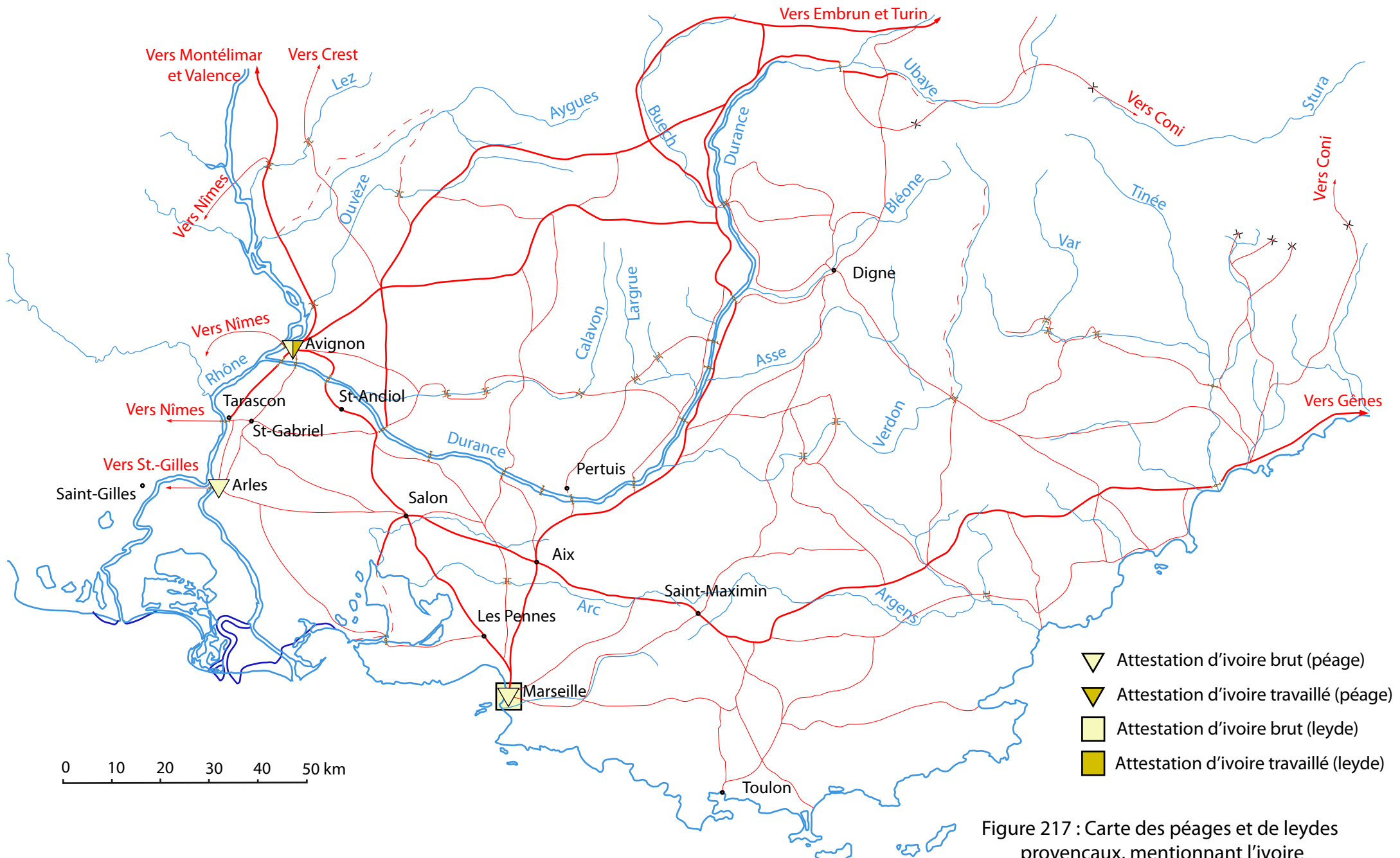


Figure 217 : Carte des péages et de leydes provençaux, mentionnant l'ivoire (fond de carte LA3M d'après Thuaudet 2015, t. 3, fig. 7).

	Arles	Avignon			
Matières / Péage	Arles (péage et leyde mélangés), 18 janvier 1430/copie début XVIe s., AD BDR, B 1490, f°1-32 v°, ou extrait en 1431, AD BDR, 3 G 60, f° 286 r°-306 v°	Péage d'Avignon aux portes de la ville (dit gabelle), datée d'après écriture de fin XIVe s., AM Avignon, CC 1008 (Pansier 1926a p. 40-63)	Péage d'Avignon aux portes de la ville, 1582, Bibliothèque Ceccano, Ms 1628, f° 1 r°-16 v°	Péage d'Avignon aux portes de la ville 24 novembre 1599, AM Avignon, E Pintat 15-502 ; 1600, AM Avignon, CC 1009	Péage d'Avignon aux portes de la ville, mai 1615, AM Avignon, CC 1009, 1er juillet 1634, AM Avignon, E Pintat 35bis-1134
Dens d'auriflan ou Denti d'auriflan ou Orry	Variable				
Avori obrat		6 florins par caisse			
Rezure eboris					4 d. la livre
Espody					4 d. tournois la livre
Pienches d'avori obradas o non		4 d. par livre			
Ivoyre noir			6 d. par valeur de 1 florin		
Ivoire non ouvré					4 d. la livre
Ivoire ouvre de toute sorte			12 d. par valeur de 1 florin		
Ivoire ouvre de toutes sortes				16 d. par valeur de 1 florin	
Ivoire de toute sorte ouvré					8 d. par valeur de 1 florin
Ivoire noir ouvre				8 d. la livre	
Orloges d'Areynne			12 d. la pièce	16 d. la pièce	
Orloges d'arene ou fable					8 d. la pièce
Orloges d'arene ou fable, d'yvoire, ou d'ebene, ou loton garnis					1 s. la pièce
Ceintures pour femmes tant de jayet que de cristal, de buffre, d'ivoyre, de veire ou roquaille				16 d. la pièce	
Ceinture pour femmes, tant d'osse, que de jayet, que cristal, de bufle, d'yvoire, verre, ou roncaille					8 d. la pièce
Cadrans de Paris, et autres parts d'yvoire					2 s. la douzaine

Speciaria grossa et menuda
Mersa de mersiers de cambi
Mercerie

Figure 218 : L'ivoire dans les tarifs de péage provençaux au Moyen Âge et au début de l'Époque moderne.



Figure 219 : Routes empruntées pour le commerce de l'or 1100-1600 (Insoll 2011, p. 26, fig. 1).

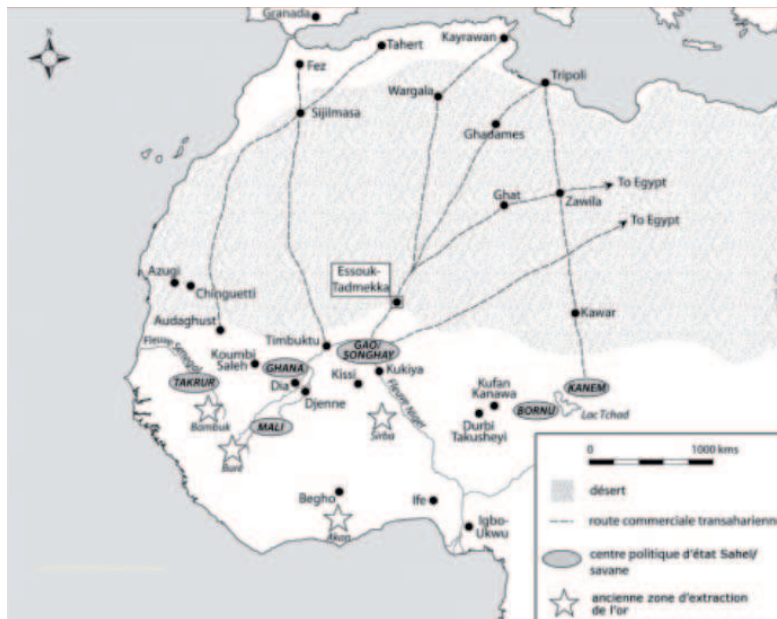


Figure 220 : Routes empruntées par le commerce transsaharien (Nixon 2013, p. 3, fig. 1).



Figure 221 : Défenses d'hippopotames découvertes à Gao (Insoll 2011, p. 31, fig. 3).



Figure 222 : Giorgio Vasari, *Persée libérant Andromède, et l'invention du corail*, vers 1570, Italie. Florence, Palazzo Vecchio (© Palazzo Vecchio, Florence).



Figure 223 : *Histoire physique de la mer*, révélation de la nature vivante du corail, XVIII^e siècle, Italie (Marsigli 1725, pl. 40).

Figure 224 : Colonie de *orallium rubrum* aux polypes rétractés (Cliché V. Lamare, doris.ffessm.fr).



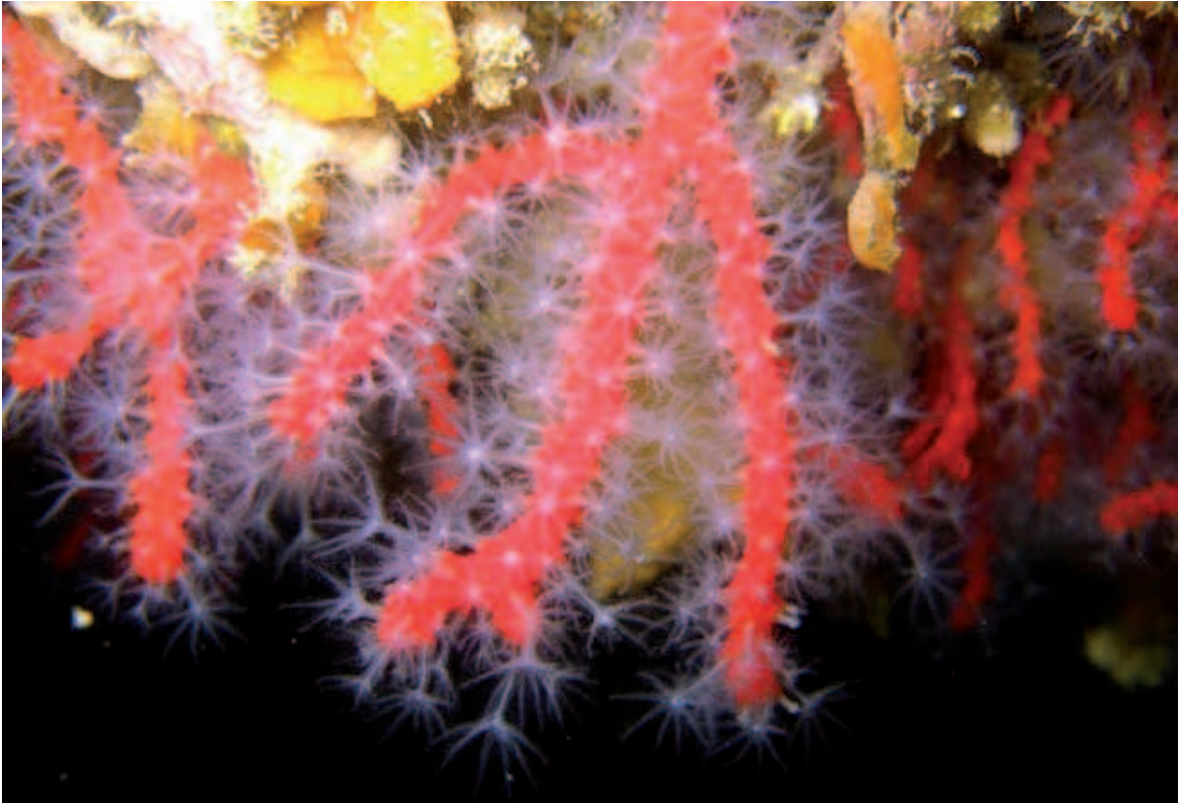


Figure 225 : Colonie de corail rouge exhibant leurs polypes
(Cliché S. Elliott, doris.ffesm.fr).



Figure 226 : Colonie de *Corallium rubrum albinos*
(Cliché V. Maran, doris.ffesm.fr).

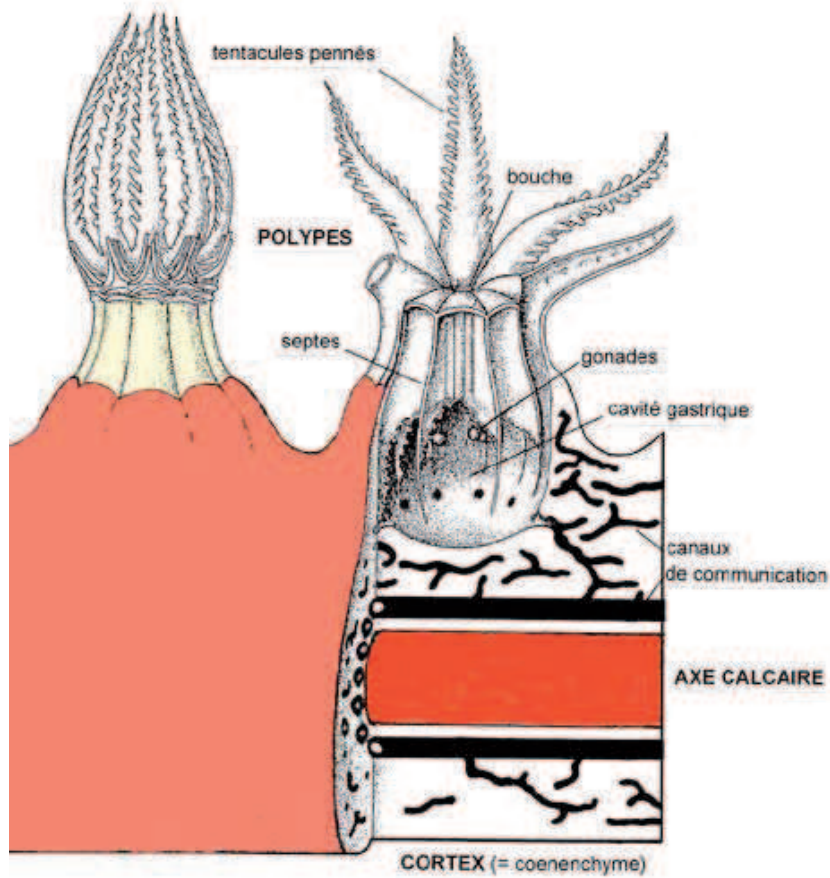


Figure 227 : Structure du *Corallium rubrum* (Harmelin 2000, p. 14, fig. 3, d'après R. C. Moore).

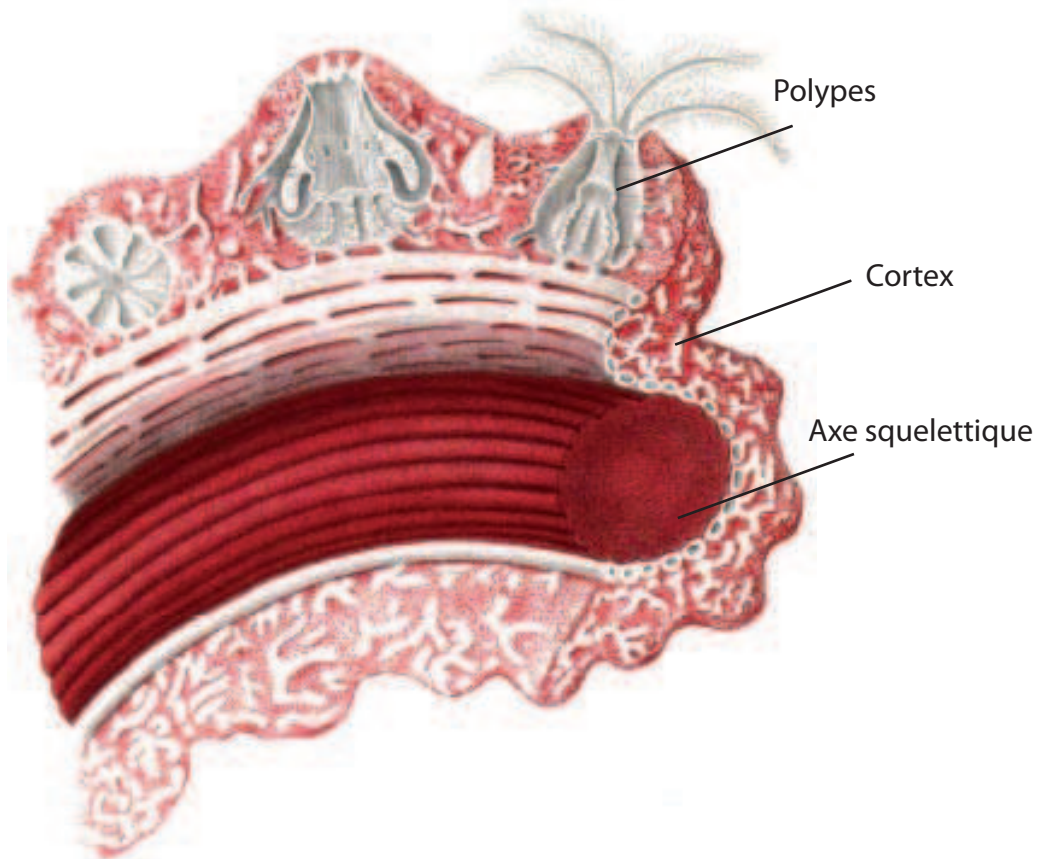


Figure 228 : Dessin de la structure du *Corallium rubrum* par Henri Lacaze-Duthier (D'après Lacaze-Duthier 1864, pl. 4).

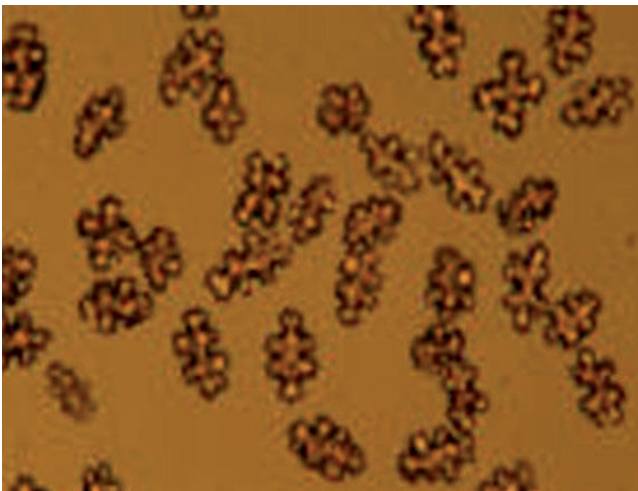


Figure 229 : Spicules ou sclérites situées dans le cortex, GX100, (© J. Dumas, doris.ffesm.fr).

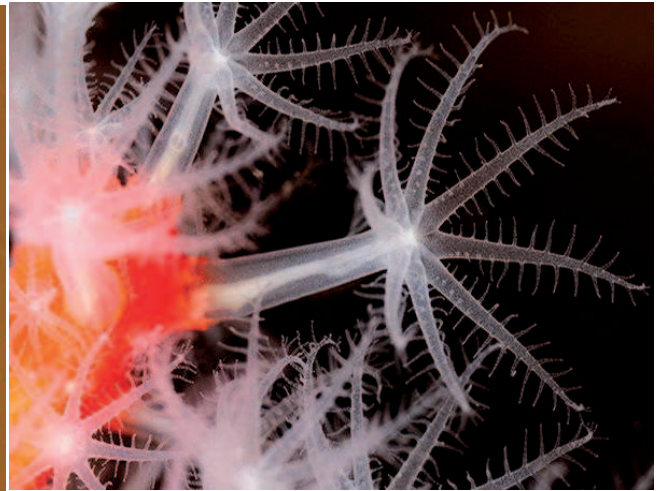


Figure 230 : Polypes déployés, (© S. Sandon, doris ffesm.fr).



1 cm

Figure 231 : Pendentif conservant la morphologie d'une branche à l'état brut.



1 cm

Figure 232 : Portion de branche de *Corallium rubrum* à la couleur rouge vif.



1 cm

Figure 233 : Portion de branche de *Corallium rubrum* à la couleur rouge pâle.



1 cm

Figure 234 : Portion de branche de *Corallium rubrum* où l'on peut observer les canaux de communication entre les polypes et l'axe central.



Figure 235 : *Histoire physique de la mer*, croix de Saint-André pour pêcher le corail, XVIII^e siècle, Italie (Marsigli 1725, pl. 23).

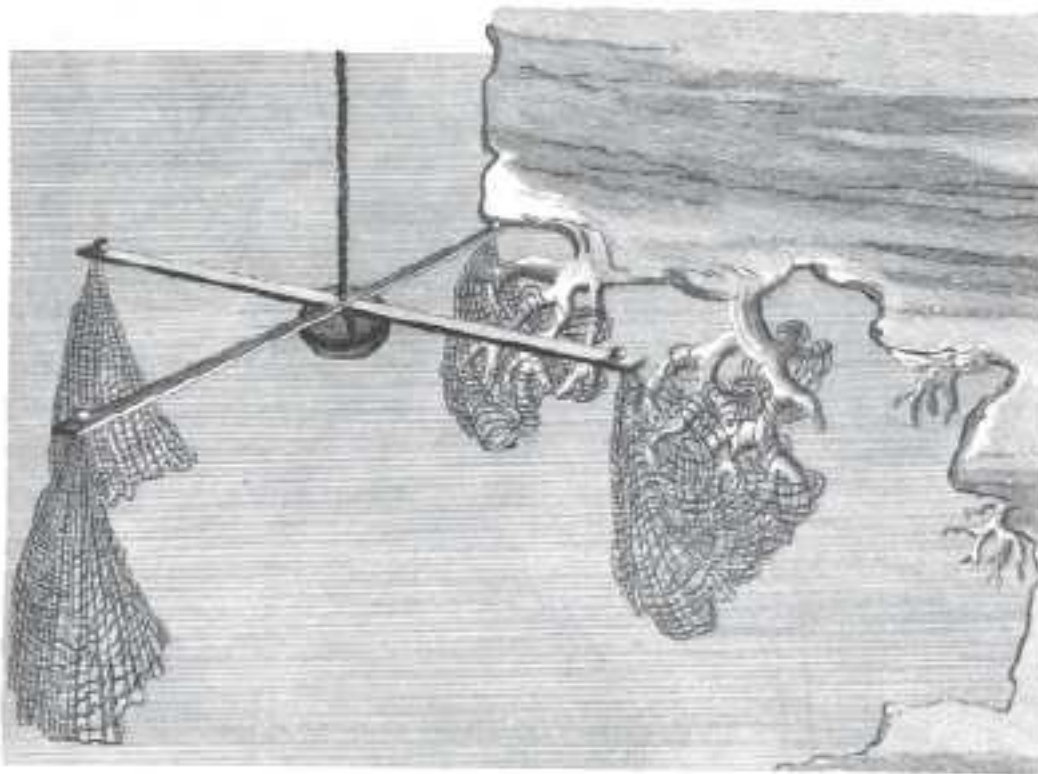


Figure 236 : *Histoire physique de la mer*, pêche au corail à l'aide d'une croix de Saint-André, XVIII^e siècle, Italie (Marsigli 1725, pl. 24).

Pêche à la croix de Saint-André

Pêche au salabre

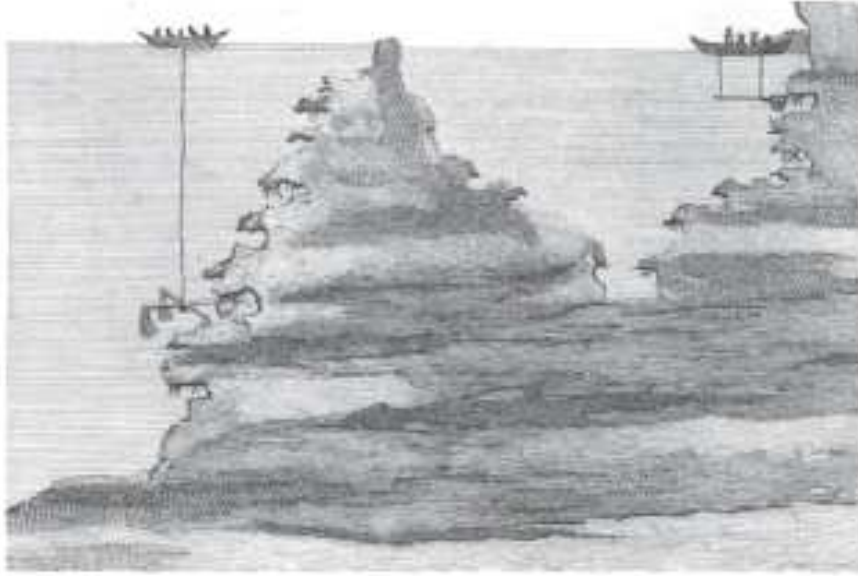


Figure 237 : *Histoire physique de la mer*, pêche au corail à l'aide de la croix de Saint-André, XVIII^e siècle, Italie (Marsigli 1725, pl. 23).



Figure 238 : Philip Galle, *Venationes ferarum, avium, piscium pugnae bestiarorum [...]*, gravure présentant des corailleurs siciliens pêchant le corail à la main et à faible profondeur, vers 1578, Hollande (Van der Straet , Galle et al. 1578, pl. 92).



Figure 239 : Anonyme, gravure présentant deux techniques de pêches : pêche à l'aide d'une croix de Saint-André et pêche au scaphandre, 1876, provenance inconnue (www.etsy.com, gravure vendue à un particulier).

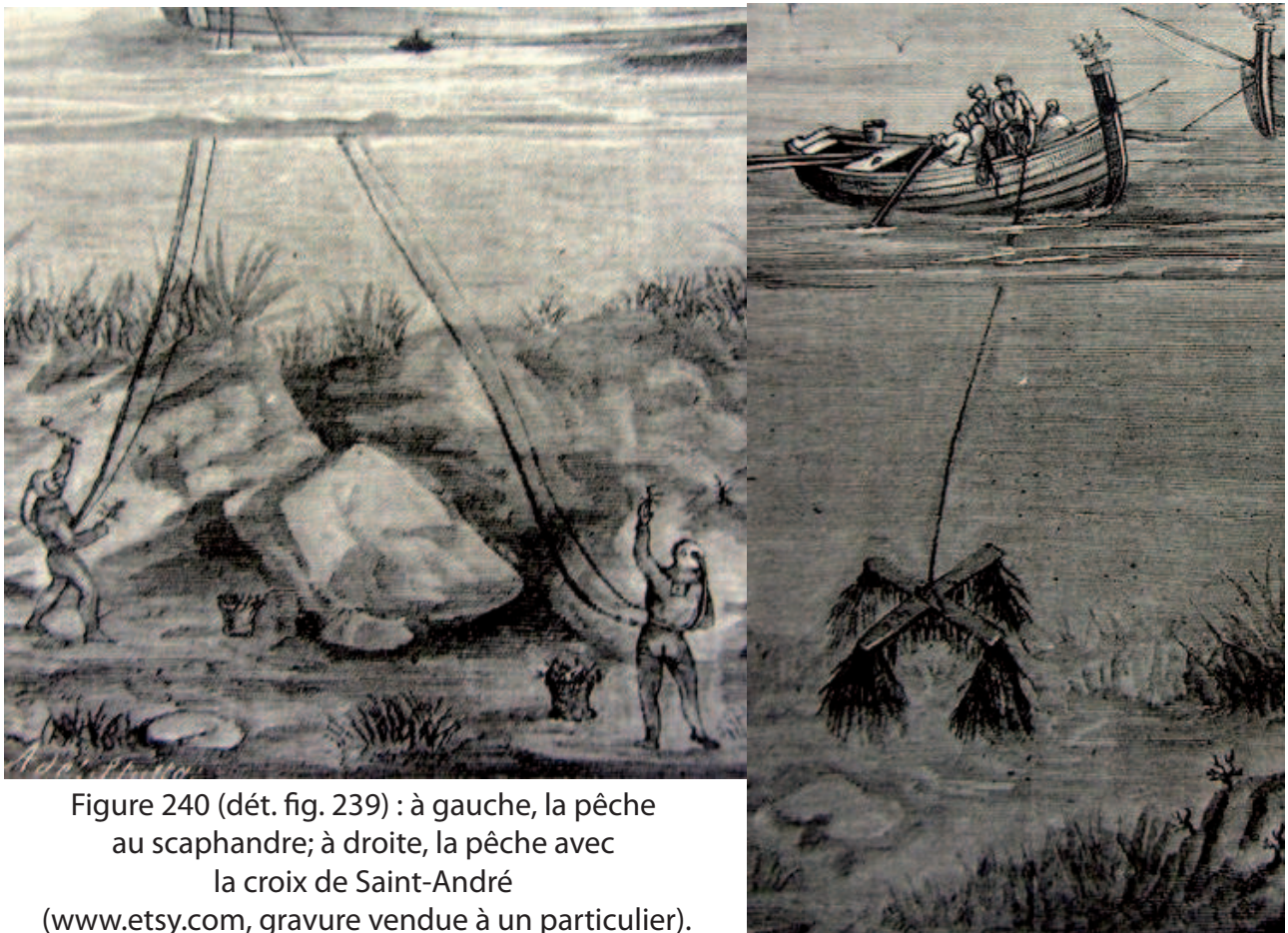


Figure 240 (dét. fig. 239) : à gauche, la pêche au scaphandre; à droite, la pêche avec la croix de Saint-André (www.etsy.com, gravure vendue à un particulier).



- Zone intensément exploitée par les provençaux au Moyen Âge
- - - Zone exploitée par les provençaux au Moyen Âge
- Zone intensément exploitée par les provençaux à l'Époque moderne
- - - Zone exploitée par les provençaux à l'Époque moderne

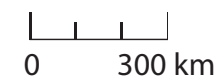


Figure 241 : Zones de pêche privilégiées par les provençaux durant le Moyen Âge et l'Époque moderne.

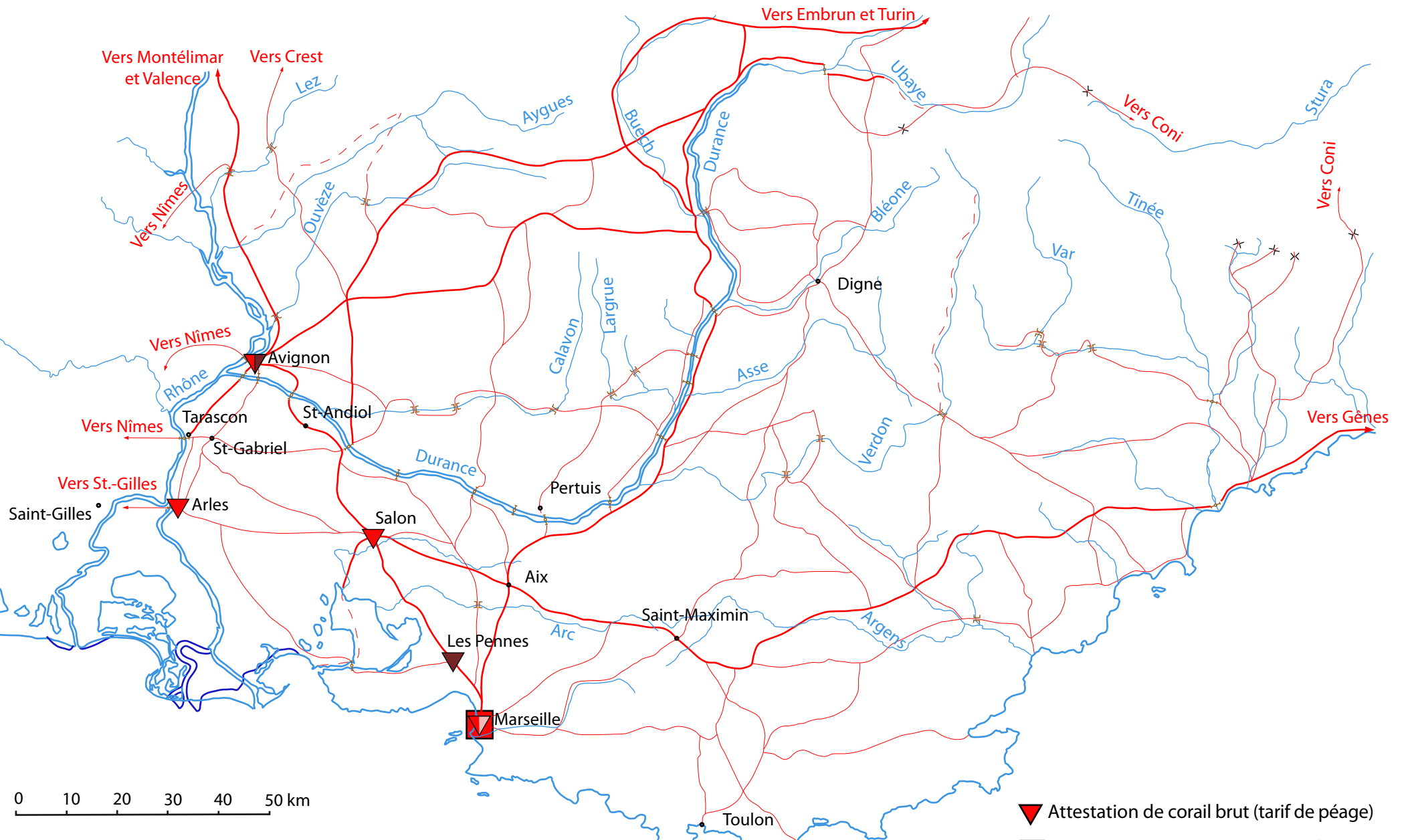


Figure 242 : Carte des tarifs et des comptes de péages et des tarifs de leydes provençaux, mentionnant le corail (fond de carte LA3M, d'après Thuaudet 2015, t. 3, fig. 7).

- ▼ Attestation de corail brut (tarif de péage)
- ▼ Attestation de corail travaillé (tarif de péage)
- ▼ Attestation de corail brut (compte de péage)
- Attestation de corail brut (tarif de leyde)
- Attestation de corail travaillé (tarif de leyde)

Ville	Arlès	Avignon				Marseille	Salon	Les Pennes	
Matières / Péages	Arlès (péage et leyde mélangés), 18 janvier 1430/copie déb. XVIe s., AD BDR, B 1490, f°1-32 v° ; extrait en 1431 , AD BDR, 3 G 60, f° 286 r°-306 v°,	Péage d'Avignon aux portes de la ville (dit gabelle), datée d'après écriture de fin XIVE s., AM Avignon, CC 1008 (Pansier 1926a p. 40-63)	Péage d'Avignon aux portes de la ville, 1582, Bibliothèque Ceccano, Ms 1628, f° 1 r°-16 v°	Péage d'Avignon aux portes de la ville 24 novembre 1599 , AM Avignon, E Pintat 15-502 ; 1600 , AM Avignon, CC 1009	Péage d'Avignon aux portes de la ville, mai 1615, AM Avignon, CC 1009, 1er juillet 1634 , AM Avignon, E Pintat 35bis-1134	Droit de rivage de Marseille, 1228 (Méry et Guidon, t. 1, 1841, p. 341-344)	Tarif du péage de Salon, 1344, AM Salon, G, livre vert, f. 224 et v° (Brun 1924, p. 328-329)	Tarif de péage Les Pennes, 27 juin 1285, AD BDR, B 1431, f° 171 v°-174 v°	Tarif de péage Les Pennes, fin XIVE s., AD BDR, B 1431, f° 150 r° - 151 v°
Corail blanc		8 s. par quintal							
Courail blanc et rouge sans ouvrage			1 fl. le quintal	1 fl. 4 s.					
Courail blanc et rouge sans ouvrage bruct					1 fl. 4 s. le quintal				
Coralli	Variable, tarif selon origine								
Caissa de corail					4 d. l'unité (sur les étrangers)				
Coraylis						5 sols la livre jusqu'à 25 livres (par voie de terre)			
Toretz de corail		Vide							
Corail en branca polit		5 f. le quintal							
Corail en branca toret		3 f. 8 s. le quintal							
Trialha de coral brut		12 s. par quintal							
Patrenostres de corail		12 s. par livre							
Pater noster de courail de thoute sorte			1 fl. la livre						
Patenostres de corail de toutes sorte				1 fl. 4 s.					
Patres de courail de toutes sortes					1 fl. 4 s. par livre				
Courail ouvre		8 s. par livre		10 s. 16 d. par livre					
Corail adobat							10 s. la charge	10 s. la charge	
Speciaria grossa et menuda	Mersa de Paris	Mersa de mersiers de cambi	Mercerie	Non classé					

Figure 243 : Le corail dans les tarifs de péage provençaux au Moyen Âge.

	Marseille			
Matières / Péages	Marseille, Leyde des fers et casses de Marseille, Leyde de la curaterie, 1228 (Portal 1907, p. 411-413, 416)	Marseille, Leyde des fers et casses, 1298 , AD BDR, B 1019, f° 3 v°	Marseille, Leyde des fers et casses, XVe s. , AD BDR, B 7040 (Bautier et Sornay 1968, p. 44)	Marseille, Tarif de l'encan des marchandises débarquées d'un bateau, 1228 (Portal 1907, p. 422-426)
Corailh	3 d. le quintal (pour les étranger achetant ou vendant)			6 d. le centenier
Coralhi		3 d. le cantar (tarif pour les acheteurs marseillais et étrangers, pour les vendeurs étrangers)		
Coral			3 d. le quintal (tarif pour les acheteurs marseillais et étrangers, pour les vendeurs étrangers)	

Figure 244 : Le corail dans les tarifs de leydes provençales au Moyen Âge.

Date d'entrée	Provenance	Chargement	Taxe	Prix de vente	Référence
Août 1426	Inconnue	<i>3 caisies coraly</i>	6 gros	561 florins	AC Marseille CC2200, f° 88 r°
Septembre 1426	Inconnue	<i>2 cayseta de coralh</i> (contenant 60 livres)	7 gros et 2 sous	60 florins	AC Marseille CC2200, f° 104 r°
Septembre 1426	Inconnue	<i>2 caysetas de coralh</i> (contenant 60 livres)	6 gros	60 florins	AC Marseille CC2200, f° 107 r°

Figure 245 : Corail entrant à Marseille en 1426.



Figure 246 : Provenance des bateaux chargés de corail entrant à Marseille entre 1710 et 1712 (fond de carte LA3M).

- Ports de départ du corail
- Port d'arrivée du corail

0 300 km

Date d'entrée	Provenance	Chargement	Patron de la barque	Référence
8 juin 1710	La Calle	6 caisses	Jean Augier de Saint-Tropez	ADBDR Marseille, 200E474
13 août 1710	La Calle	3 caisses	Barthellémy Gastaret de Cassis	ADBDR Marseille, 200E474
25 août 1710	Alger	1 caisse	Michel Rondel	ADBDR Marseille, 200E474
7 octobre 1710	La Calle	3 caisses	François d'Orgat	ADBDR Marseille, 200E474
15 octobre 1710	La Calle	3 caisses	Antoine Icard de Martigues	ADBDR Marseille, 200E474
13 janvier 1711	La Calle	6 caisses	Antoine Icard de Martigues	ADBDR Marseille, 200E474
30 mars 1711	Cap Nègre	6 caisses	Charles Clément	ADBDR Marseille, 200E474
17 mai 1711	Cap Nègre	10 caisses	Jean Boze de Martigues	ADBDR Marseille, 200E474
14 juin 1711	La Calle	3 caisses	Jacques Ventre	ADBDR Marseille, 200E474
24 juillet 1711	Cap Nègre	6 caisses	Joseph Bertrand de Martigues	ADBDR Marseille, 200E474
25 juillet 1711	Cap Nègre	3 caisses	Pascal Gassen de Martigues	ADBDR Marseille, 200E474
17 août 1711	Cap Nègre	6 caisses	Jacques Paignon de Martigues	ADBDR Marseille, 200E474
14 octobre 1711	Cap Nègre	4 caisses	Honoré Guigue de la Seynes-dur-Mer	ADBDR Marseille, 200E474
19 octobre 1711	Cap Nègre	5 caisses	Pierre Portally de Toulon	ADBDR Marseille, 200E474
24 octobre 1711	Cap Nègre	20 caisses	Jean Boze de Martigues	ADBDR Marseille, 200E474
29 janvier 1712	La Calle	3 caisses	Philippe Berger de Martigues	ADBDR Marseille, 200E474
30 mai 1712	La Calle	6 caisses	Joseph Bertrand de Martigues	ADBDR Marseille, 200E474
21 juin 1712	Cap Nègre	20 caisses	Jean Boze de Martigues	ADBDR Marseille, 200E474

Figure 247 : Corail importé d'Afrique du Nord et entrant à Marseille entre les années 1710 et 1712.

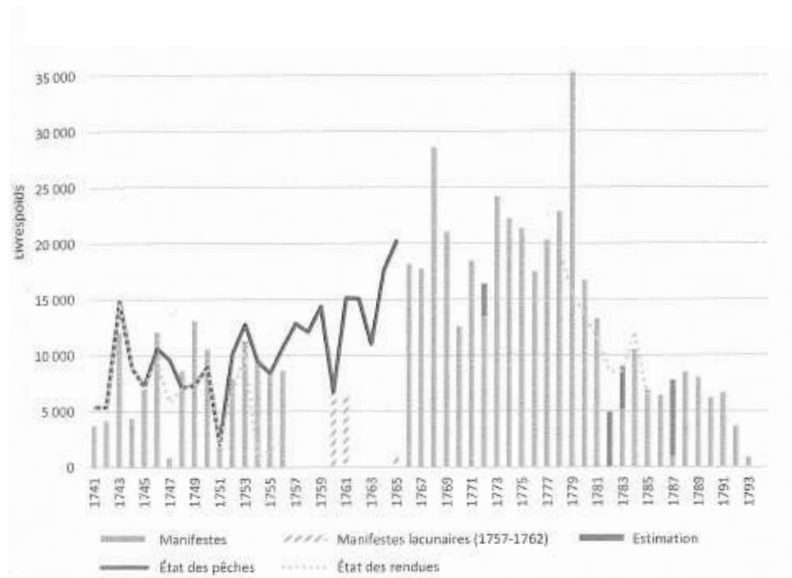


Figure 248 : État des pêches et des envois de corail à Marseille (1741 et 1793) (Lopez 2016, p. 305).



Figure 249 : Lot de 386 branches de corail, Sainte-Barbe, Marseille.



Figure 250 : Branches de corail (Sainte-Barbe, Marseille) présentant des cassures obliques.

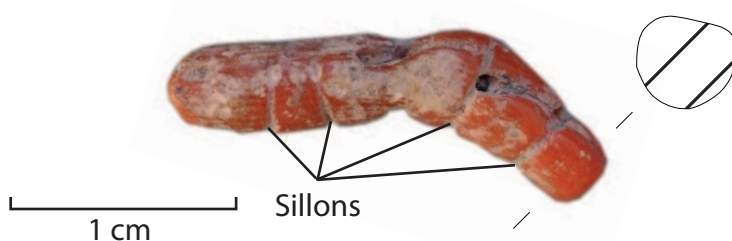


Figure 251 : Branche de corail (Petit Palais, Avignon, n° 1056) présentant des sillons préparatoires au tronçonnage de la branche.



Figure 252 : Anonyme, *Manufacture du corail*, Miraillet, Rémuzat et C^{ie} à Marseille, atelier de perçage, fin du XVIII^e siècle, Provence (© Chambre de commerce et d'industrie, Marseille-Provence).

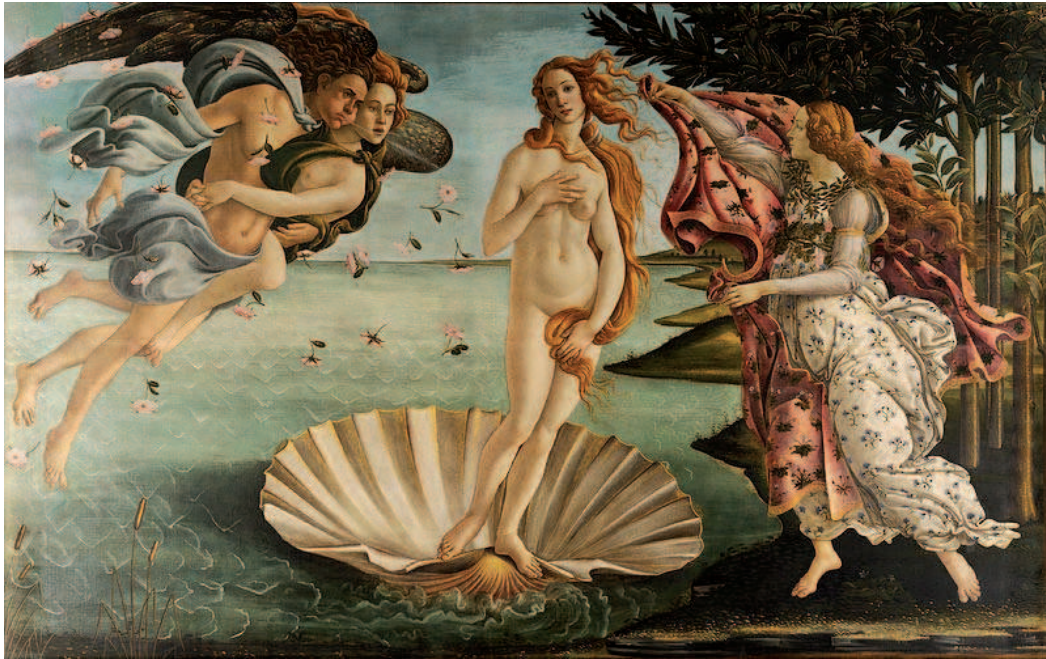


Figure 253 : Sandro Botticelli, *La naissance de Vénus*, vers 1483-1485, Italie.
Florence, Uffizi Galleri (© Wikimedia Commons).

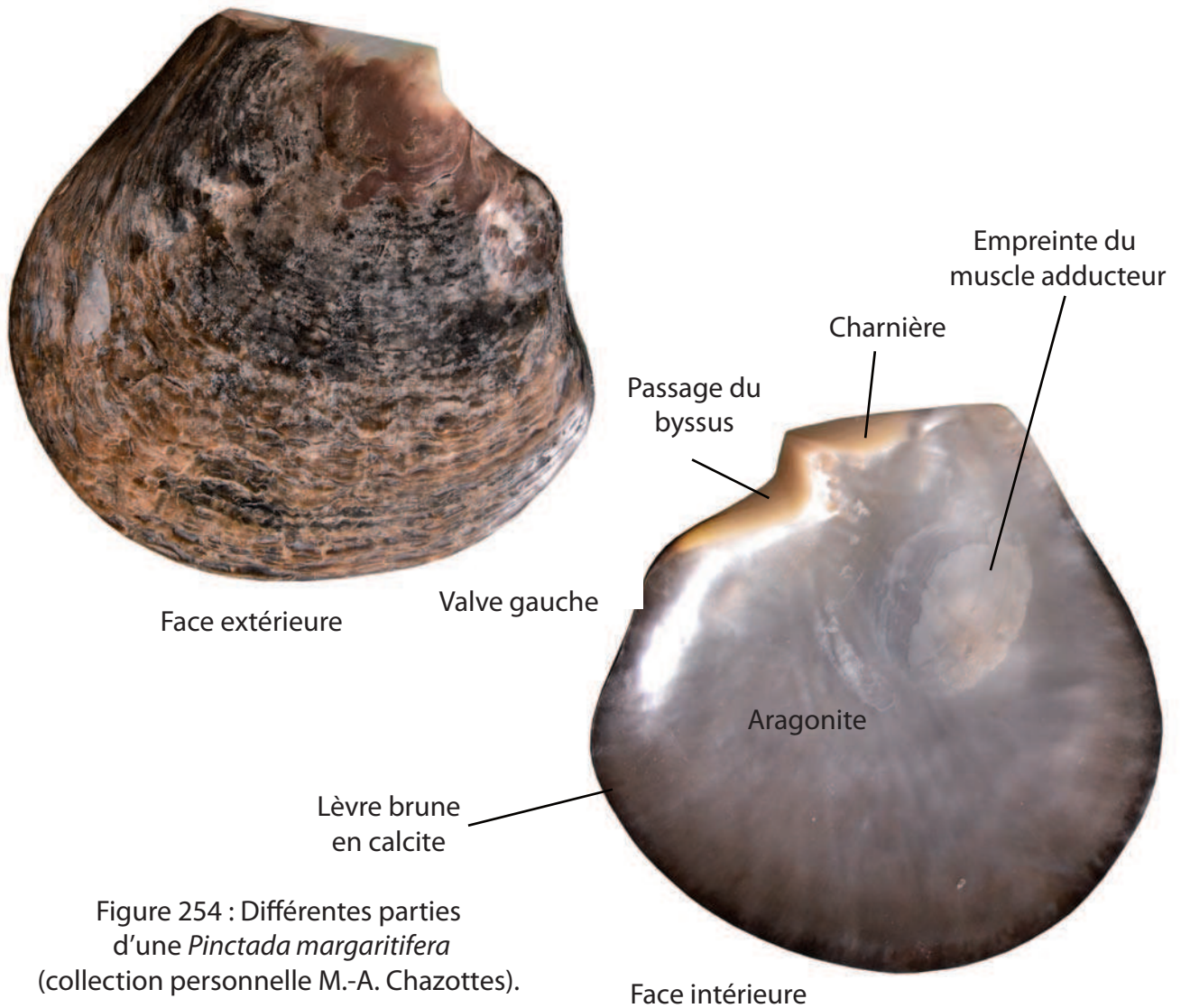


Figure 254 : Différentes parties d'une *Pinctada margaritifera* (collection personnelle M.-A. Chazottes).

Figure 255

N°	N° Inv	Site	Espace géographique	Matériau	Datation	Dimensions en mm	Auteur
1	1956	Petit Palais, jardin ouest	Avignon, Vaucluse	Nacre	1365-1400	L. 11,5, ép. 2, D. trou 2	M.-A. Chazottes
2	SBL 3 16	Église Saint-Blaise	Arles, Bouches-du-Rhône	Nacre	XVIII ^e s.	L. cons. 19,5, l. max. 19, ép. 2, D. trou 1,7	M.-A. Chazottes
3	TUM 49	Tunnel de la Major	Marseille, Bouches-du-Rhône	Nacre	Milieu XVIII ^e -milieu XIX ^e s.	D. 25, H. 3,2	M.-A. Chazottes



Figure 255 : Les différentes teintes de nacre identifiées sur les objets provençaux.



Figure 256 : Alessandro Allori, *La pêche aux perles*, vers 1570-1573, Italie. Florence, Palais Vecchio (© Archives Alinari, RMN-Grand Palais, R. Bencini).



Figure 257 : Jacopo Zucchi, *Allégorie de la découverte de l'Amérique*, vers 1585, Italie. Rome, Galleria Borghese (© Archives Alinari, RMN-Grand Palais, M. Magliani).

Ville	Avignon	Marseille
Matières/Péages	Péage d'Avignon aux ports de la ville Mai 1615 ; 1er juillet 1634 E Pintat 35 bis - 1134, p. 10, 23 AC Avignon, CC 1009 (mai 1615), f° 8 r°, 19 r° Tarif des droicts que doivent les marchandises et denrées qui entrent dans la ville d'Avignon	Marseille Tarif de l'encan 1228 Portal 1907, p. 422 Marchandise débarquée d'un bateau
Perles pour piler	1 fl. 3 s. la livre	
Perles tant fines ou fausses	8 d. par valeur de 1 florin	
Perlas (qui se vend à l'onse)		1 ob. pour 20 s. de valeur

Ouvrage d'or et d'argent

Épicerie

Aucune information

Figure 258 : La perle dans les tarifs de péage provençaux au Moyen Âge et au début de l'Époque moderne.

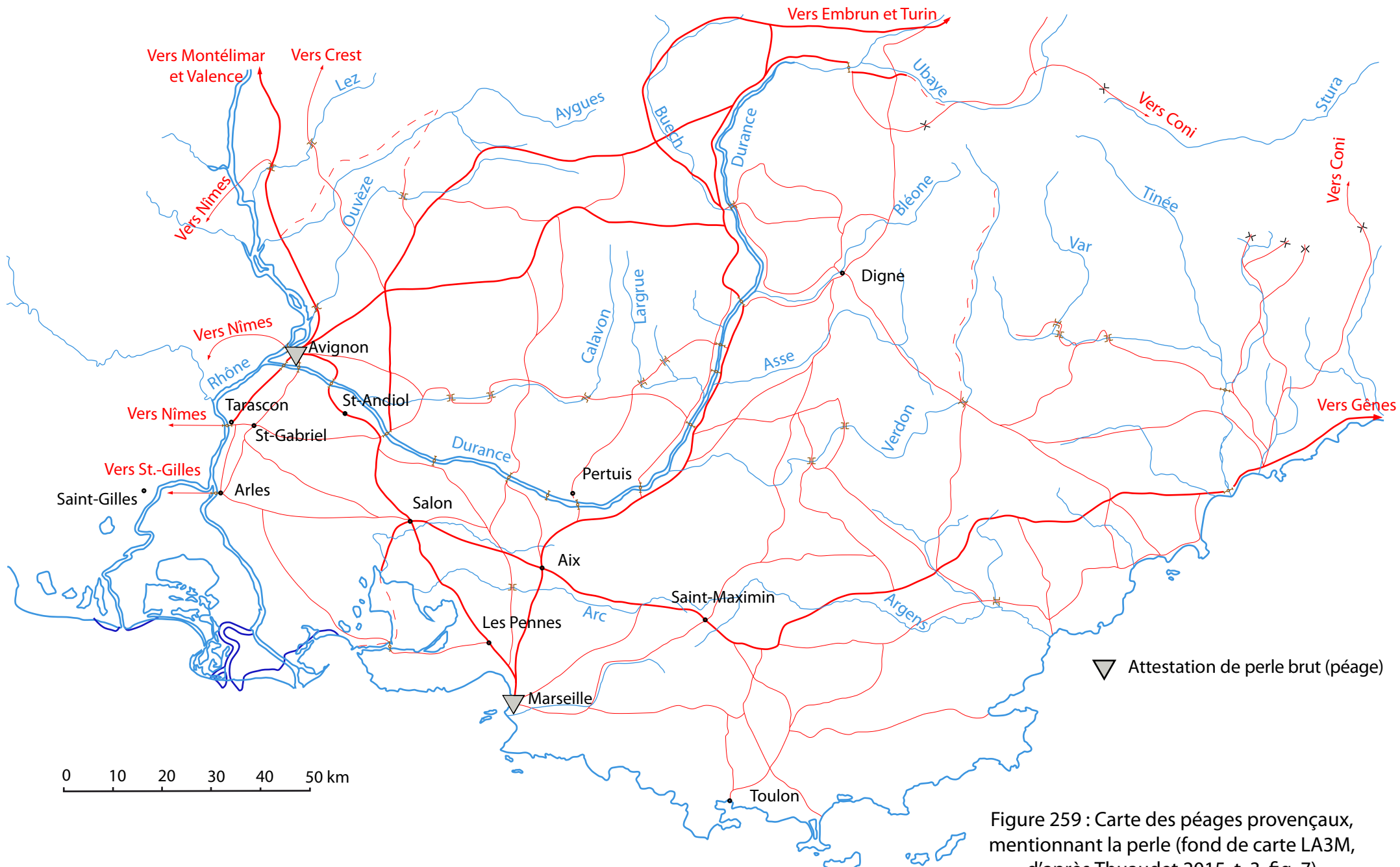


Figure 259 : Carte des péages provençaux, mentionnant la perle (fond de carte LA3M, d'après Thuaudet 2015, t. 3, fig. 7).

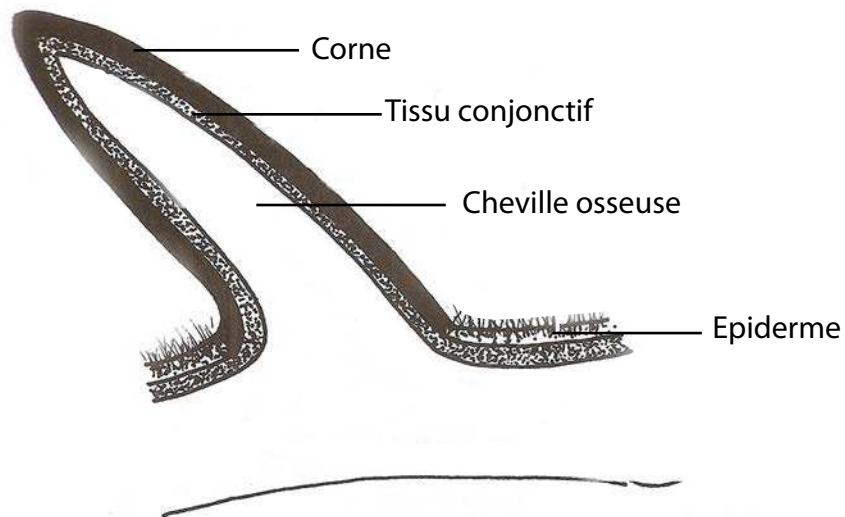


Figure 260 : Section d'une cheville osseuse présentant sa structure (d'après MacGregor 1985, p. 21)

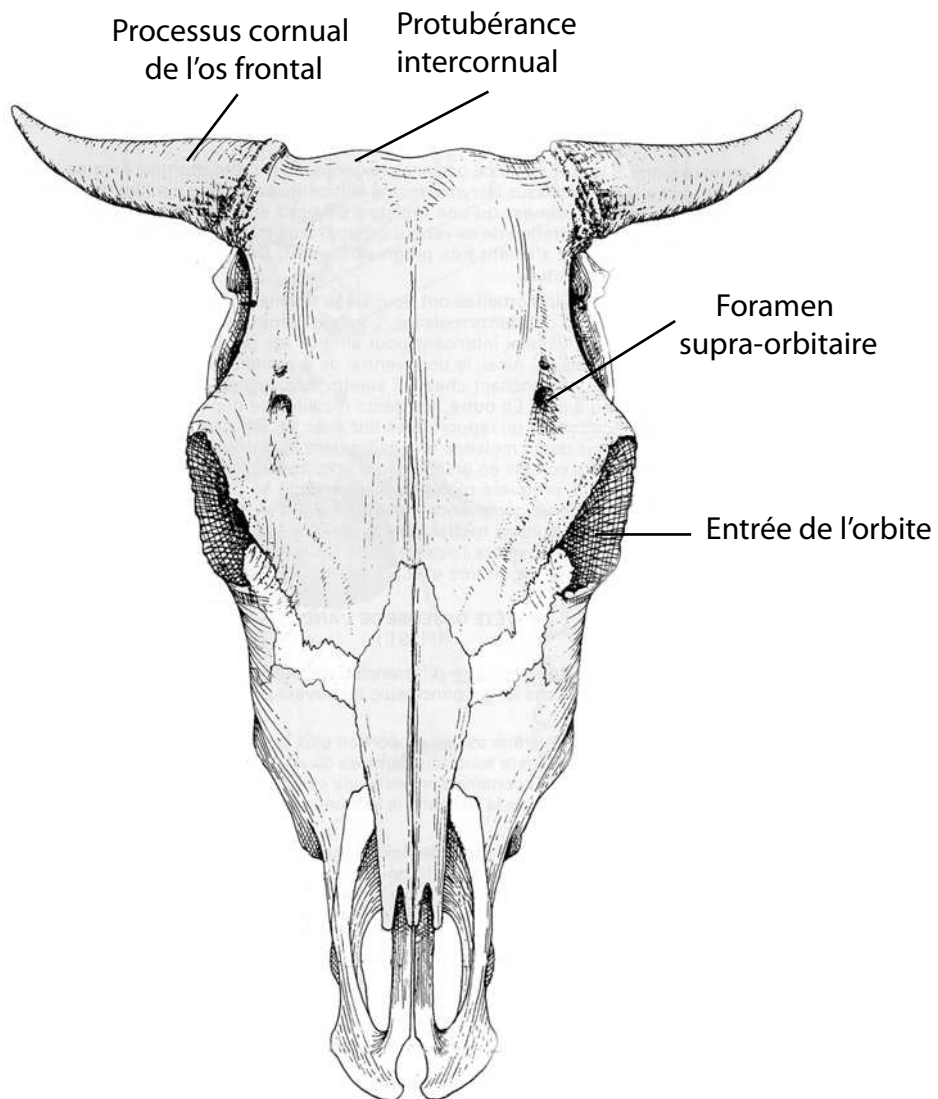


Figure 261 : Tête osseuse de boeuf, vue frontale (d'après Barone 1976, 2010², pl. 92).

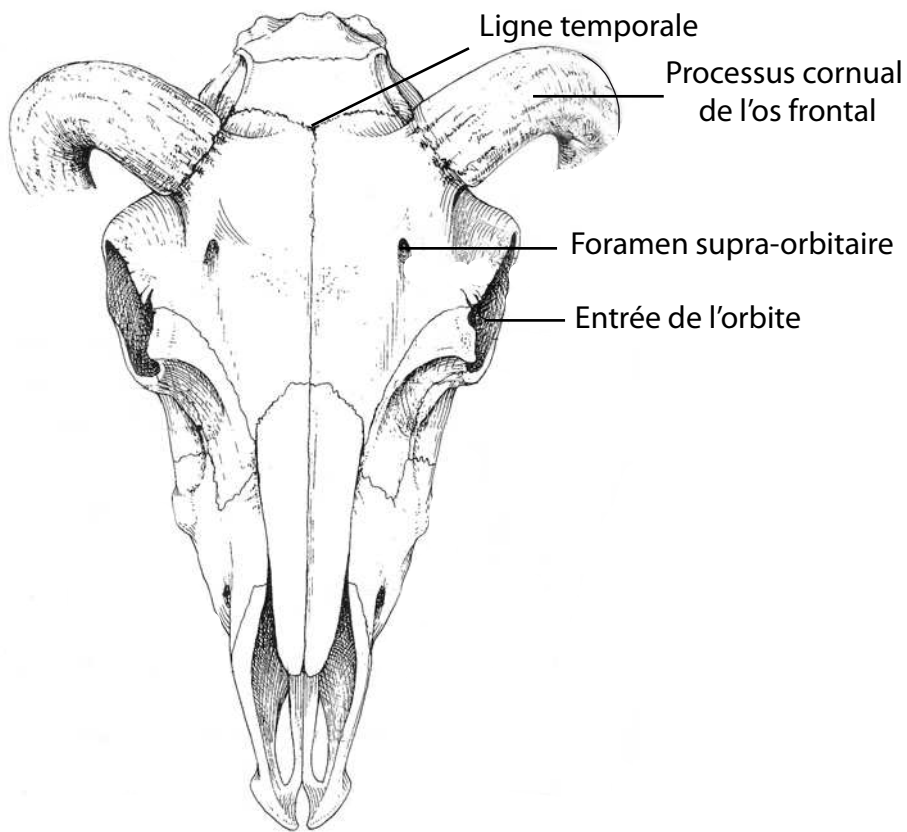


Figure 262 : Tête osseuse de mouton, vue frontale (d'après Barone 1976, pl. 103).

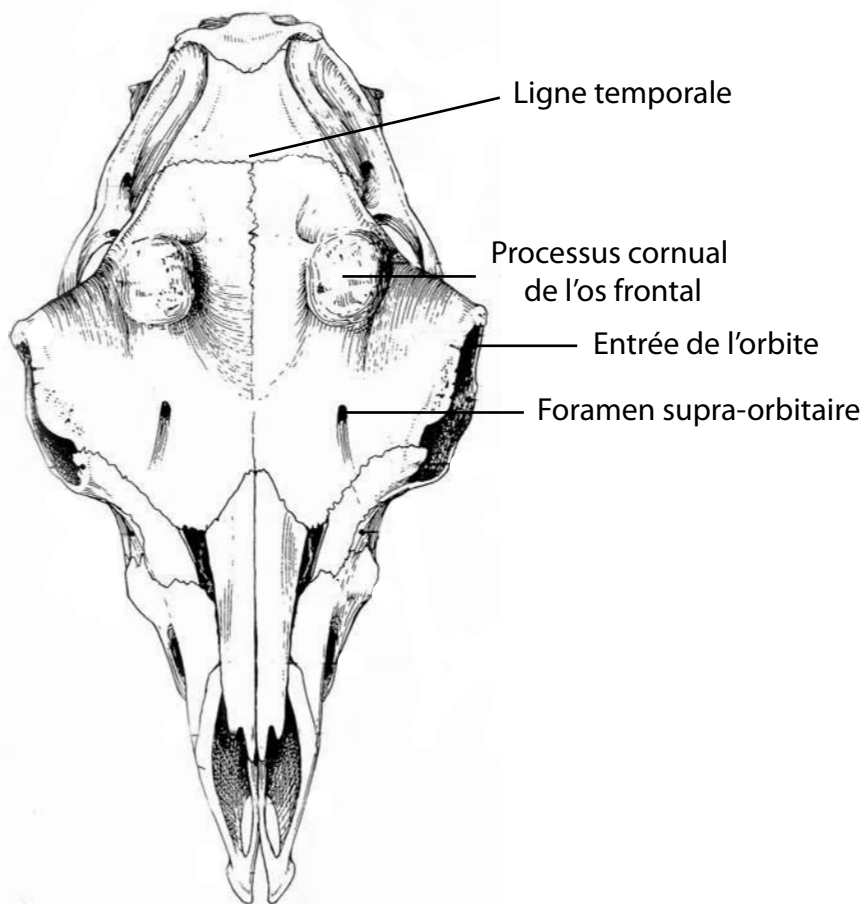


Figure 263 : Tête osseuse de chèvre, vue frontale (d'après Barone 1976, 2010², pl. 107).

Figure 264

N°	N° Inv	Site	Espace géographique	Matériau	Datation	Dimensions en mm	Auteur
1	/	Trésor Saint-Césaire	Arles, Bouches-du-Rhône	Corne	XV ^e s ?	L. 285, l. 150, h. 180	M.-A Chazottes

Figure 265

N°	N° Inv	Site	Espace géographique	Matériau	Datation	Dimensions en mm	Auteur
1	5	Rue des Baumes	Jouques, Bouches-du-Rhône	Corne	XVII ^e -XVIII ^e s.	L. 113,5, l. 52,5, ép. max. 4,4	M.-A Chazottes



Figure 264 : Plaquettes de coffret peut-être en corne.

1 cm



Figure 265 : Peigne en corne

1 cm

Portion anatomique	Espèce	Latéralisation	Nombre
Cheville	Mouton	Droite	39
		Gauche	56
		Indéterminée	4
		Total	99
	Chèvre	Droite	8
		Gauche	6
		Indéterminée	3
		Total	17
	Bœuf	Droite	0
		Gauche	1
		Indéterminée	36
		Total	37
	Total		
Tête osseuse	Mouton	Droite	4
		Gauche	9
		Indéterminée	1
		Total	14
	Chèvre	Droite	5
		Gauche	2
		Indéterminée	1
		Total	8
Total			22
Chevilles et têtes osseuses	Total		175

Figure 266 : Tableau détaillant le nombre de têtes et de chevilles osseuses

Figure 267

N°	N° Inv	Site	Espace géographique	Matériau	Datation	Dimensions en mm	Auteur
1	CH33	Petit Palais, jardin ouest	Avignon Vaucluse	Cheville osseuse	1365-1400	L. 132, D. prox. 42, ép. prox. 33	M.-A Chazottes
2	CH1	Petit Palais, jardin ouest	Avignon Vaucluse	Cheville osseuse	1365-1400	L. 140, D. prox. 44, ép. prox. 35	M.-A Chazottes
3	CH31	Petit Palais, jardin ouest	Avignon Vaucluse	Cheville osseuse	1365-1400	L. 158, D. prox. 41,5, ép. prox. 28	M.-A Chazottes

1



1 cm

2



1 cm

3



1 cm

Figure 267 : Chevilles osseuses de mouton,
1-2 : chevilles gauches, 3 : cheville droite.

Figure 268

N°	N° Inv	Site	Espace géographique	Matériau	Datation	Dimensions en mm	Auteur
1	CH43	Impasse de l'Oratoire	Avignon, Vaucluse	Cheville osseuse	XVI ^e s. ou postérieur	L. 136, D. 51	M.-A Chazottes
2	CH28	Petit Palais, jardin ouest	Avignon, Vaucluse	Cheville osseuse	1365-1400	L. 141, D. prox. 46,5, ép. prox. 37	M.-A Chazottes
3	CH29	Impasse de l'Oratoire	Avignon, Vaucluse	Cheville osseuse	Inconnue	L. 168, D. 51	M.-A Chazottes



1

1 cm



2

1 cm



3

1 cm

Figure 268 : Chevilles osseuses de boeuf.

Figure 269

N°	N° Inv	Site	Espace géographique	Matériau	Datation	Dimensions en mm	Auteur
1	3106	<i>Castrum</i> Saint-Jean	Rougiers, Var	Cheville osseuse	Milieu XIII ^e - 1285	L. 123, D. prox. 24,5, ép. prox. 15,5	M.-A Chazottes
2	4127	<i>Castrum</i> Saint-Jean	Rougiers, Var	Cheville osseuse	1345- 1360	L. 118, 5, D. prox. 21, ép. prox. 15	M.-A Chazottes
3	CH21	Petit Palais, jardin ouest	Avignon, Vaucluse	Cheville osseuse	1365- 1400	L. 105, D. prox. 27, ép. prox. 16	M.-A Chazottes



Figure 269 : Chevilles osseuses de chèvre, 1-2 : chevilles gauches, 3 : cheville droite.

Figure 270

N°	N° Inv	Site	Espace géographique	Matériau	Datation	Dimensions en mm	Auteur
1	CH18	Impasse de l'Oratoire	Avignon, Vaucluse	Tête osseuse	Inconnue	D. max. 38, l. max. 26	M.-A Chazottes
2	CH10	Impasse de l'Oratoire	Avignon, Vaucluse	Tête osseuse	Inconnue	D. max. 37, l. max. 26	M.-A Chazottes
3	CH67	Impasse de l'Oratoire	Avignon, Vaucluse	Tête osseuse	Inconnue	D. max. 38, l. max. 30	M.-A Chazottes
4	CH32	Impasse de l'Oratoire	Avignon, Vaucluse	Tête osseuse	Inconnue	D. max. 32, l. max. 30	M.-A Chazottes



1

1 cm



2



3

1 cm



4

Figure 270 : Têtes osseuses de mouton dont les chevilles osseuses ont été prélevées.



Figure 271 : Antonio Pisanello, *Attelage de deux buffles sous un joug, marchant vers la gauche*, première moitié XV^e siècle, Italie.
Paris, musée du Louvre (© musée du Louvre).



Figure 272 : Timoteo Viti, *Buffle*, fin XV^e siècle, début XVI^e siècle, Italie.
Paris, musée du Louvre (© musée du Louvre).

Figure 273

N°	N° Inv	Site	Espace géographique	Matériau	Datation	Dimensions en mm	Auteur
1	CH24	Impasse de l'Oratoire	Avignon, Vaucluse	Cheville osseuse	H.S	L. 113, D. prox. 31, ép. prox. 26	M.-A Chazottes

Figure 274

N°	N° Inv	Site	Espace géographique	Matériau	Datation	Dimensions en mm	Auteur
1	CH20	Petit Palais	Avignon, Vaucluse	Cheville osseuse	1345-1360	L. 188, D. prox. 44, ép. prox. 28	M.-A Chazottes

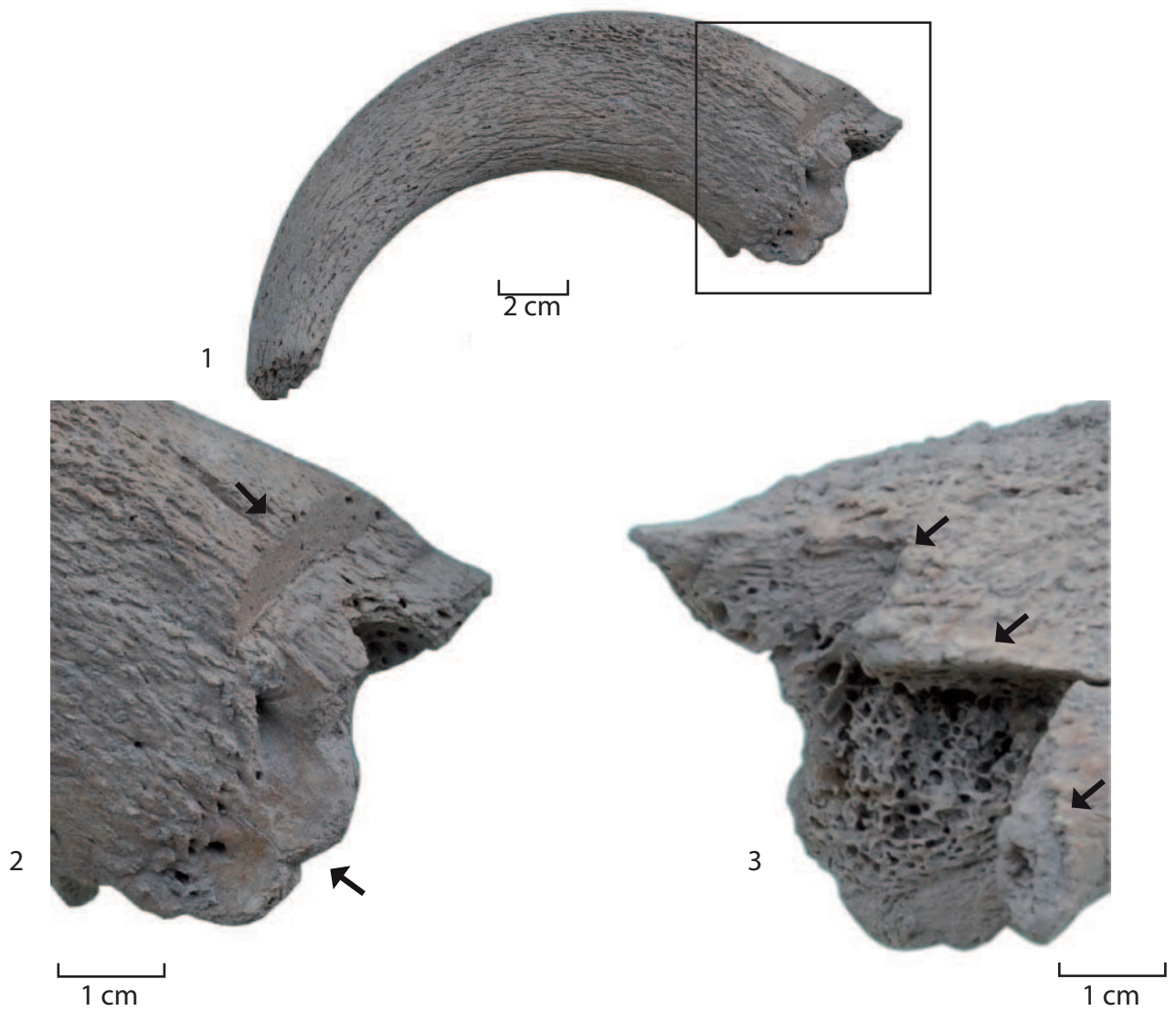


Figure 273 : Cheville osseuse de mouton : 1: vue d'ensemble, 2 : détail des traces, négatifs d'enlèvement en face antérieure, 3 : détail des traces, pans de fracture en faces latérale, médiale et postérieure.



Figure 274 : Cheville osseuse de mouton 1 : vue d'ensemble, 2 : détail des traces, négatifs d'enlèvement en faces antérieure, latérale et pans de fracture en faces latérale, médiale et postérieure.

Figure 275

N°	N° Inv	Site	Espace géographique	Matériau	Datation	Dimensions en mm	Auteur
1	CH29	Petit Palais	Avignon, Vaucluse	Cheville osseuse	1365-1400	L. 124, D. prox. 39, ép. prox. 26	M.-A Chazottes



Figure 275 : Cheville osseuse de mouton, 1 : vue d'ensemble,
2 : détail des traces, négatifs d'enlèvement en faces antérieure, latérale et médiale,
3 : détail des traces, pans de fracture en face postérieure.

Figure 276

N°	N° Inv	Site	Espace géographique	Matériau	Datation	Dimensions en mm	Auteur
1	CH56	Impasse de l'Oratoire	Avignon, Vaucluse	Cheville osseuse	Inconnue	L. 158, D. 50	M.-A Chazottes



Figure 276 : Cheville osseuse de boeuf, CH56, 1 : vue d'ensemble, 2 : détail des traces, négatifs d'enlèvement et pans de fracture.

Figure 277

N°	N° Inv	Site	Espace géographique	Matériau	Datation	Dimensions en mm	Auteur
1	CH34	Petit Palais	Avignon, Vaucluse	Cheville osseuse	Vers 1481	L. 134, D. prox. 41, ép. prox. 33	M.-A Chazottes

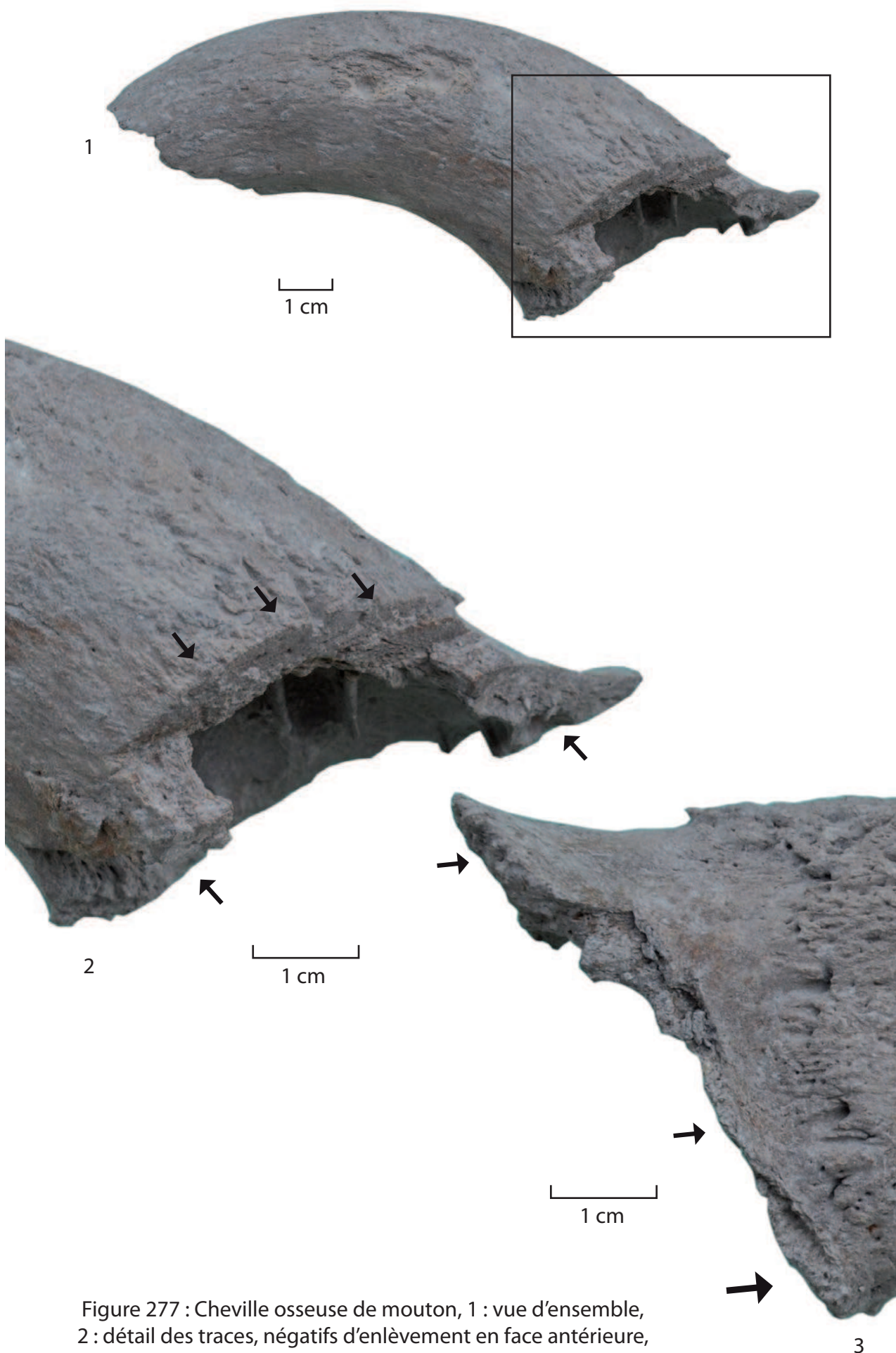


Figure 277 : Cheville osseuse de mouton, 1 : vue d'ensemble, 2 : détail des traces, négatifs d'enlèvement en face antérieure, 3 : détail des traces, pans de fracture en faces postérieure, latérale et médiale.

Coup porté depuis		Entaille visible sur	Nombre
Extérieur vers intérieur du crâne	Antérieure vers postérieure	Face antérieure	4
Extérieur vers intérieur du crâne	Antérieure vers postérieure	Face antérieure/moitié face latérale/moitié face médiale	17
Extérieur vers intérieur du crâne	Antérieure vers postérieure	Faces antérieure/latérale/médiale	5
Total			26
Extérieur vers intérieur du crâne	Latérale vers médiale	Faces antérieure/latérale	15
Extérieur vers intérieur du crâne	Latérale vers médiale	Face antérieure/moitié face latérale	8
Extérieur vers intérieur du crâne	Latérale vers médiale	Moitié face antérieure/moitié face latérale	6
Extérieur vers intérieur du crâne	Latérale vers médiale	Moitié face antérieure/face latérale	2
Extérieur vers intérieur du crâne	Latérale vers médiale	Face latérale	3
Extérieur vers intérieur du crâne	Latérale vers médiale	Face antérieure/face latérale/moitié face postérieure	1
Total			35
Extérieur vers intérieur du crâne	Postérieure vers antérieure	Face postérieure/face latérale/face médiale	1
Extérieur vers intérieur du crâne	Postérieure vers antérieure	Face postérieure/moitié latérale/moitié médiale	1
Extérieur vers intérieur du crâne	Postérieure vers antérieure	Moitié face postérieure/moitié face latérale	1
Total			3
Intérieur vers extérieur du crâne	Médiale vers latérale	Face postérieure/face médiale	1
Intérieur vers extérieur du crâne	Médiale vers latérale	Face postérieure/moitié face médiale	1
Intérieur vers extérieur du crâne	Médiale vers latérale	Face médiale	1
Intérieur vers extérieur du crâne	Médiale vers latérale	Face antérieure/moitié médiale	1
Total			4
			68

Figure 278 : Tableau répertoriant l'orientation des coups portés sur les chevilles osseuses

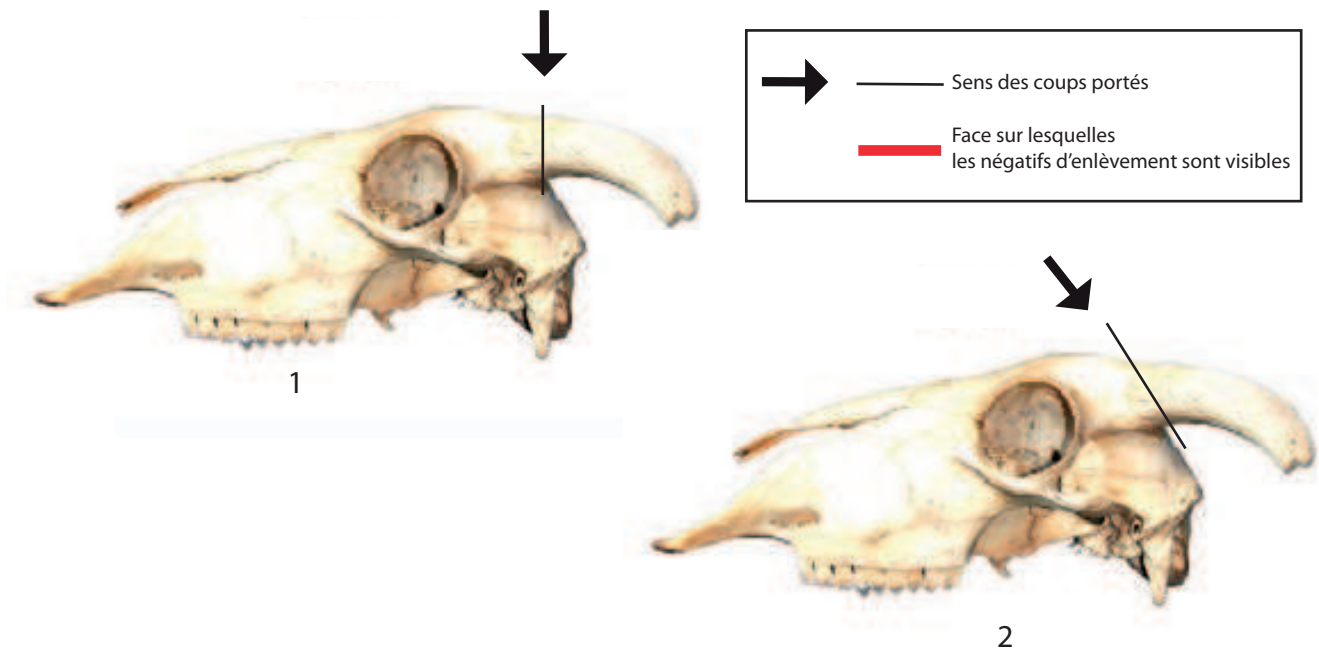


Figure 279 : Sens des coups portés depuis l'extérieur vers l'intérieur, depuis la face antérieure vers la face postérieure, (Archeozoo.org).

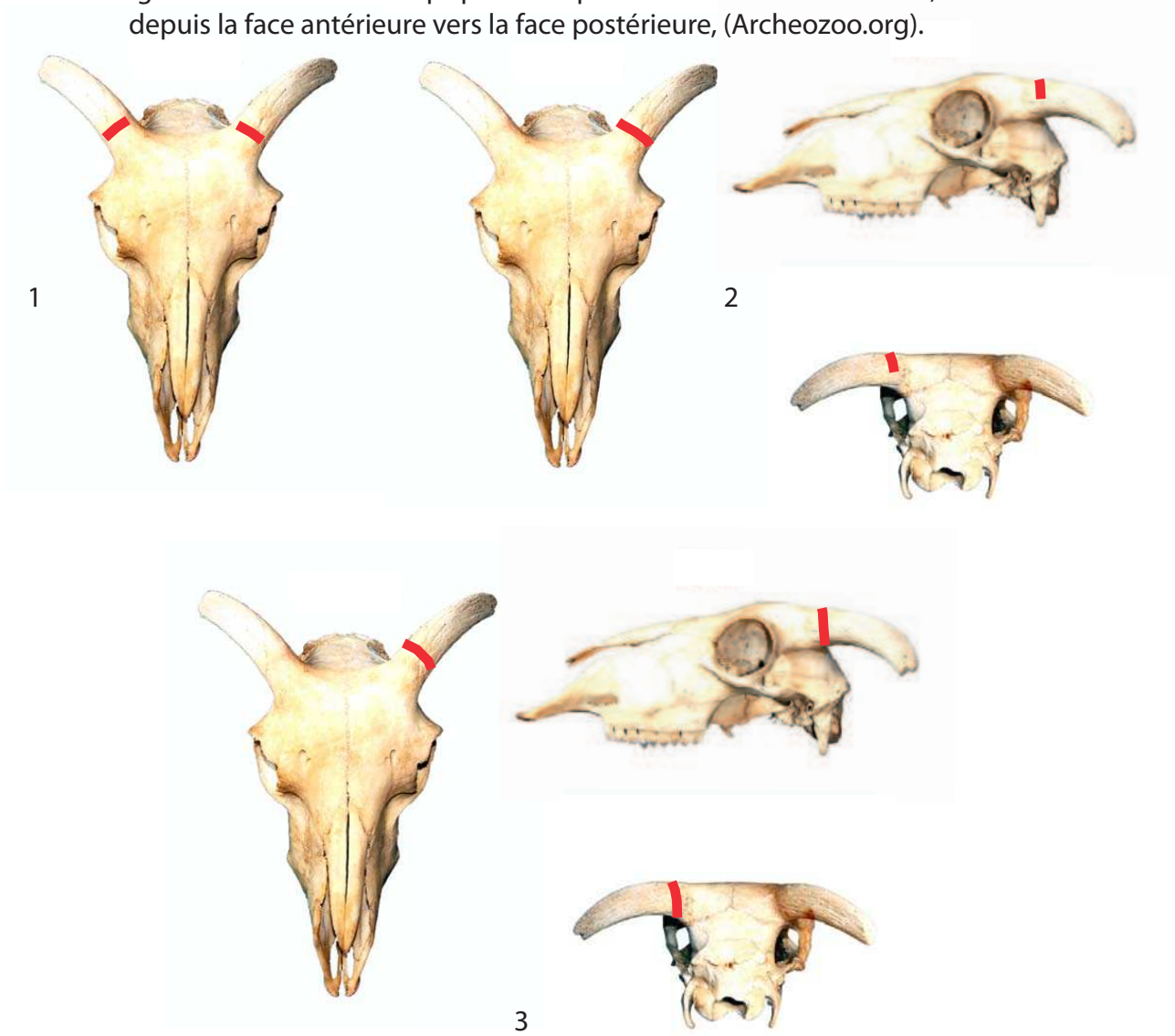
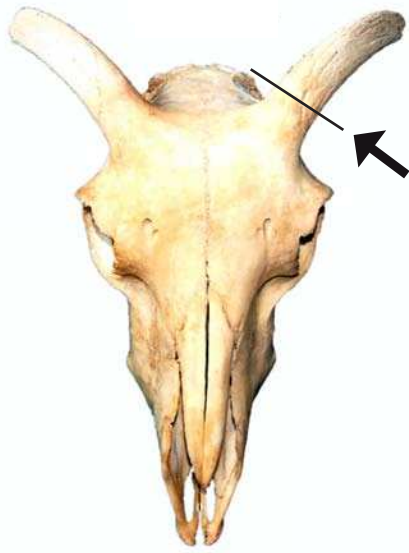
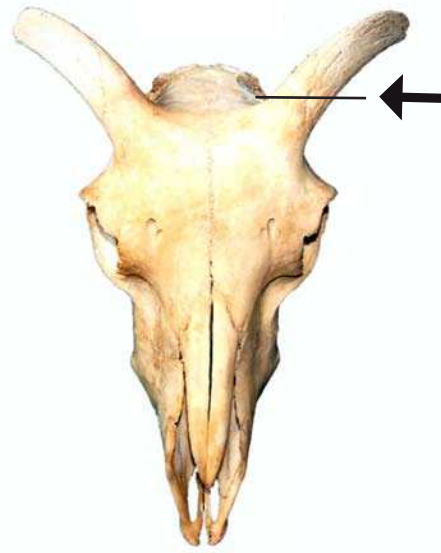


Figure 280 : Faces sur lesquelles les négatifs d'enlèvements sont visibles (Archeozoo.org).



1



2

Figure 281 : Sens des coups portés depuis l'extérieur vers l'intérieur, depuis la face latérale vers la face médiale (Archeozoo.org).



1



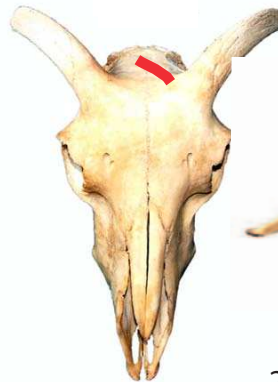
Sens des coups portés



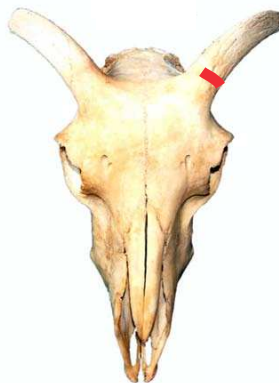
Face sur lesquelles les négatifs d'enlèvement sont visibles



3



2



4



Figure 282 : Faces sur lesquelles les négatifs d'enlèvements sont visibles (Archeozoo.org).

Figure 283

N°	N° Inv	Site	Espace géographique	Matériau	Datation	Dimensions en mm	Auteur
1	CH27	Petit Palais, jardin ouest	Avignon, Vaucluse	Cheville osseuse	1365-1400	L. 108,5, D. prox. 32, ép. prox. 18,5	M.-A Chazottes

Figure 284

N°	N° Inv	Site	Espace géographique	Matériau	Datation	Dimensions en mm	Auteur
1	CH9	Petit Palais, jardin ouest	Avignon, Vaucluse	Cheville osseuse	Fin XIII ^e s. - 1365	L. 94,5, D. prox. 63, ép. prox. 51	M.-A Chazottes

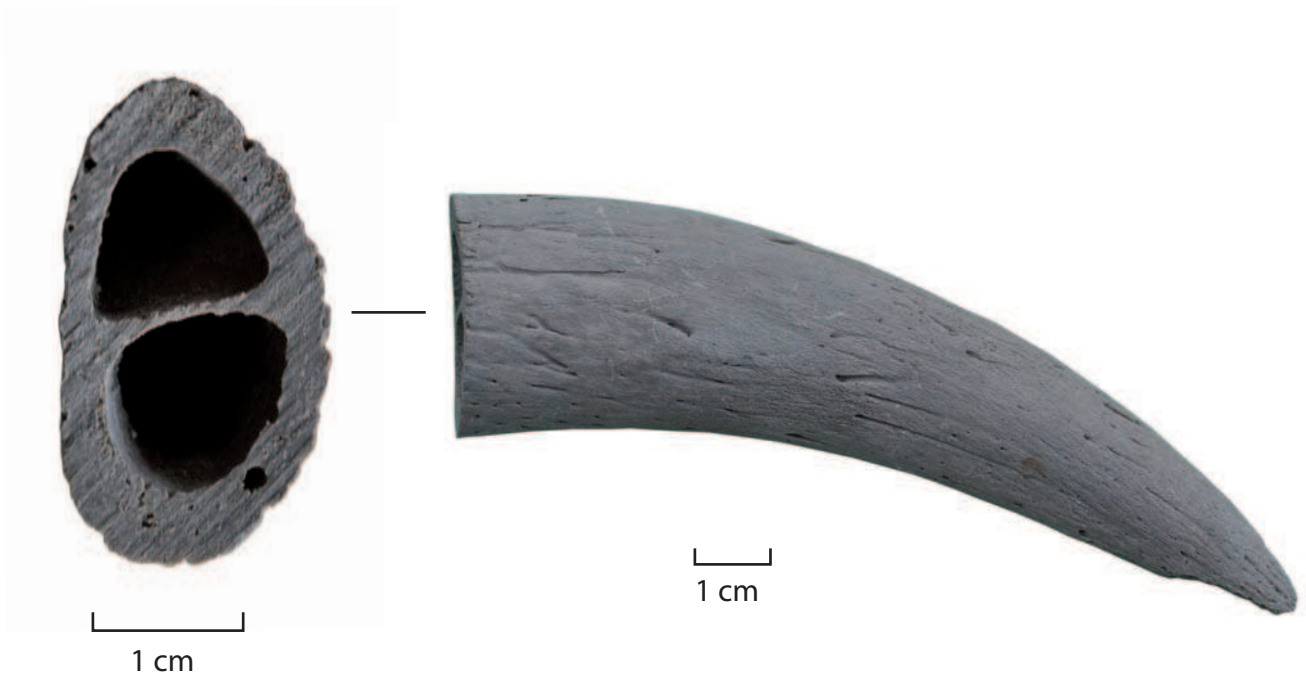


Figure 283 : Cheville osseuse gauche de chèvre dont la section présente des sillons de sciage.

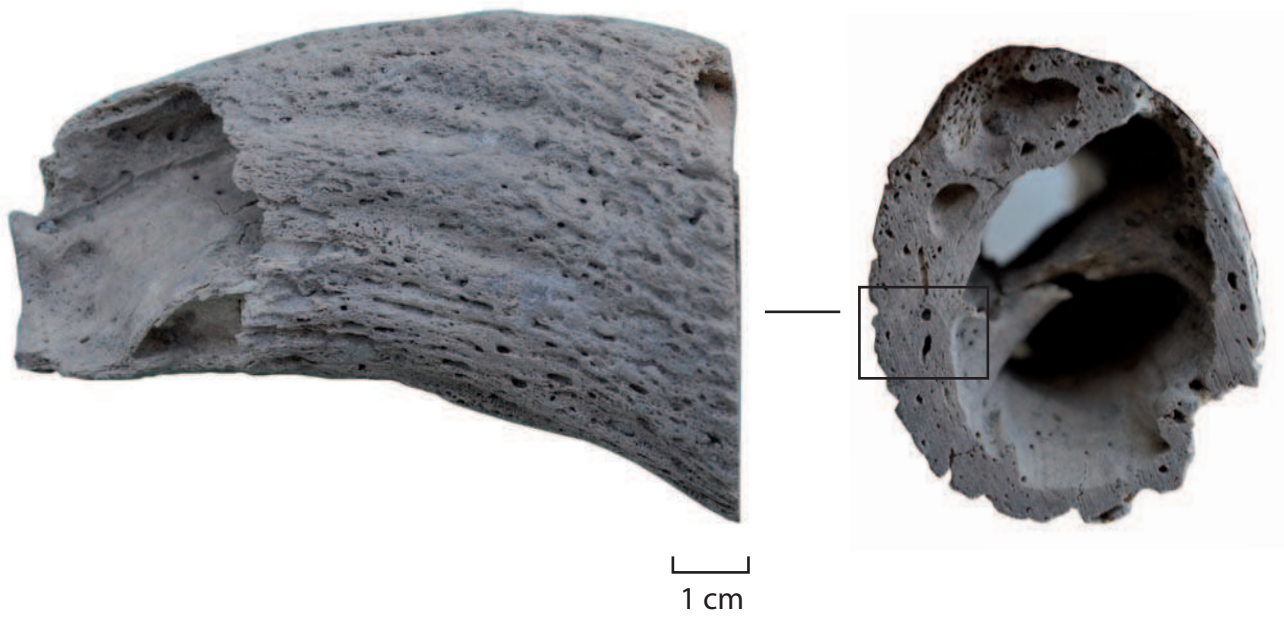


Figure 284 : Cheville osseuse de boeuf dont la section présente des sillons de sciage.

Figure 285

N°	N° Inv	Site	Espace géographique	Matériau	Datation	Dimensions en mm	Auteur
1	CH38	Impasse de l'Oratoire	Avignon, Vaucluse	Cheville osseuse	H.S	L. 91, D. 44	M.-A Chazottes

Figure 286

N°	N° Inv	Site	Espace géographique	Matériau	Datation	Dimensions en mm	Auteur
1	CH6	Petit Palais, jardin ouest	Avignon, Vaucluse	Cheville osseuse	1365-1400	L. 92,5, D. prox. 28, ép. prox. 16,5	M.-A Chazottes

Figure 287

N°	N° Inv	Site	Espace géographique	Matériau	Datation	Dimensions en mm	Auteur
1	CH23	Petit Palais	Avignon, Vaucluse	Cheville osseuse	1365-1400	L. 51,5, D. prox. 25, ép. prox. 17	M.-A Chazottes
1	CH35	Petit Palais	Avignon, Vaucluse	Cheville osseuse	1365-1400	L. 23, D. prox. 21, ép. prox. 13	M.-A Chazottes



1 cm

Figure 285 : Portion proximale de cheville osseuse de boeuf.



1 cm

Figure 286 : Extrémité distale de cheville osseuse droite de chèvre.



Figure 287 : Extrémités distales de chevilles osseuses droites de chèvre dont la pointe a été éliminée.

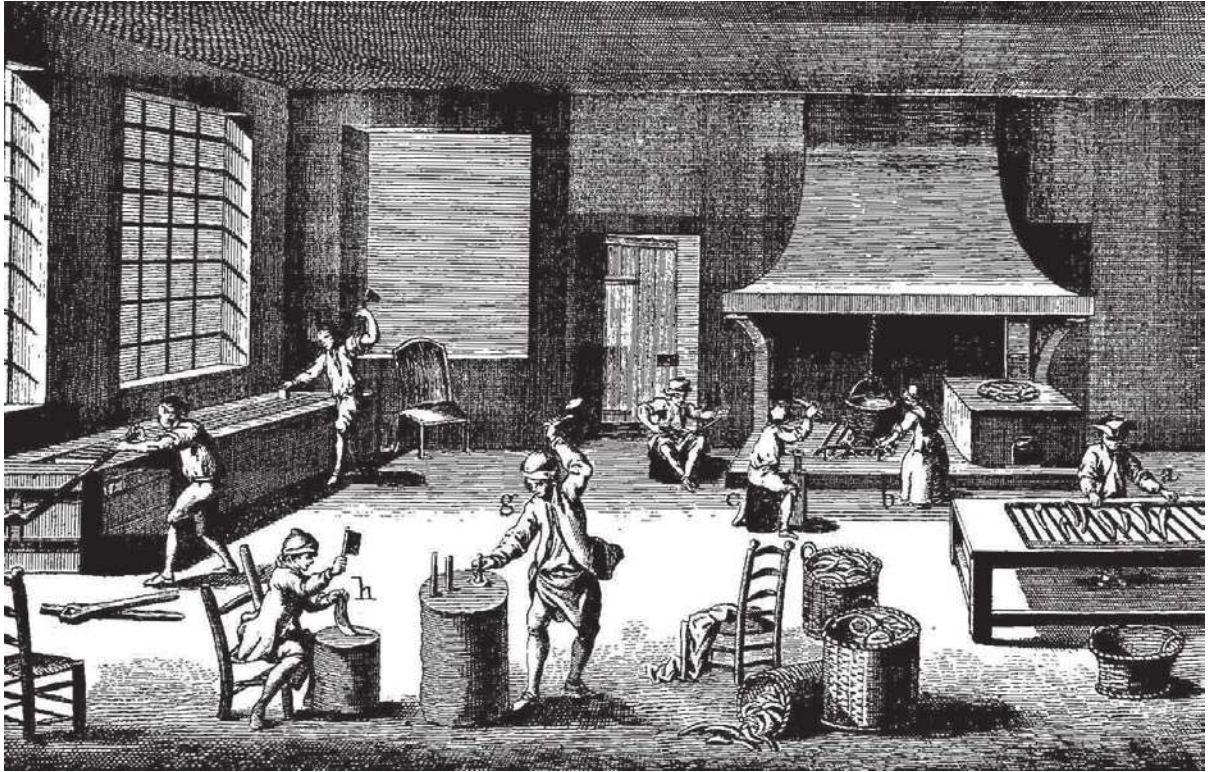


Figure 288 : *L'Encyclopédie, Tabletiers, Cornetiers*, les cornetiers au travail, XVIII^e siècle, France (Diderot, D'Alembert 1762-1772, vol. 8, pl. 1)



Figure 289 (dét. fig. 288) : *L'Encyclopédie, Tabletiers, Cornetiers*, agrandissement des paniers remplis de corne, XVIII^e siècle, France (Diderot, D'Alembert 1762-1772, vol. 8, pl. 1)



Figure 290 : Chauffe et ramollissement des étuis cornés avant leur ouverture (© www.peignecorne.com).



Figure 291 : Entaillage de la corne à l'aide d'une serpette (© www.peignecorne.com).

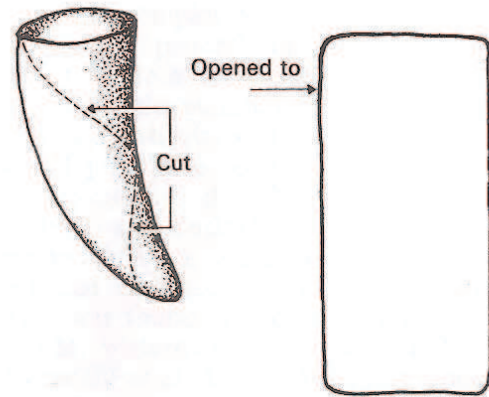
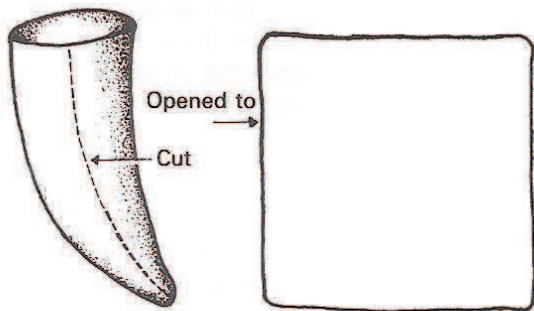


Figure 292 : Différents modes de fendage des étuis cornés (MacGregor 1985, p. 66, fig. 41, d'après Wenham 1964).



Figure 293 : Ouverture de l'étui corné à l'aide de pinces plates (© www.peignecorne.com).



Figure 294 : Presse hydraulique servant à refroidir et à stabiliser les étuis cornés
(© www.peignecorne.com).



Figure 295 : Étuis cornés aplatis, stabilisés et prêts à être façonnés
(© www.peignecorne.com).

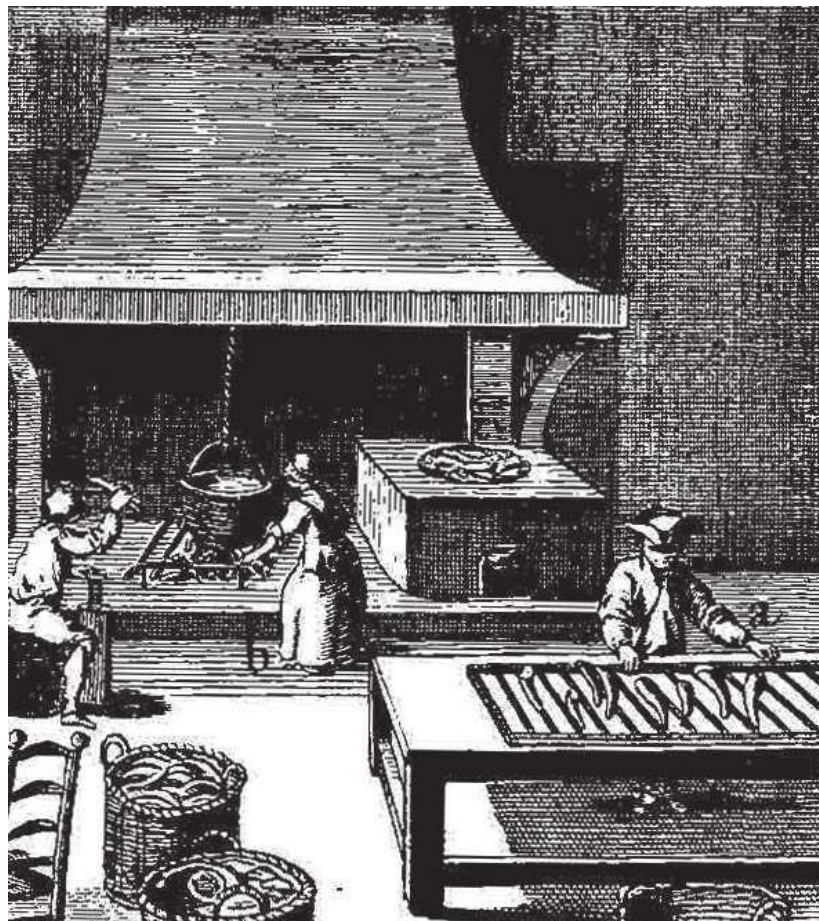


Figure 296 (détail de figure 288) : *L'Encyclopédie, Tabletier, Cornetiers*, préparation et chauffe des étuis cornés, XVIII^e siècle, France (Diderot, d'Alembert 1762-1772, vol. 8, pl. 1).



Figure 297 (dét. fig. 288) :
L'Encyclopédie, Tabletiers, Cornetiers,
 cornetier «coupant» la corne,
 XVIII^e siècle, France

(Diderot et d'Alembert 1762-1772, vol. 8, pl. 1).

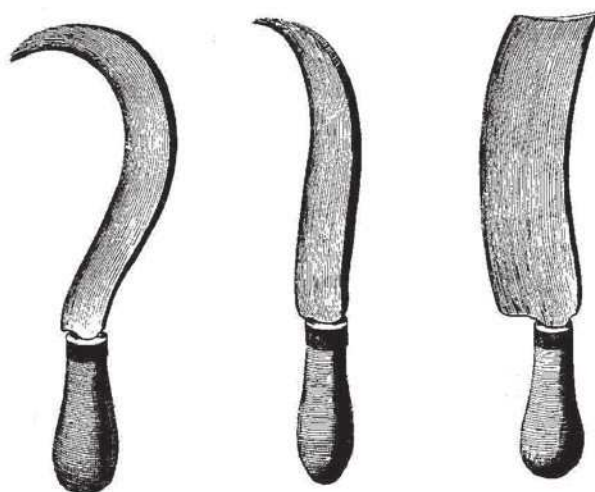


Figure 298 (dét. fig. 288) :
L'Encyclopédie, Tabletiers, Cornetiers,
 serpettes pour «couper» l'étui corné,
 XVIII^e siècle, France

(Diderot et d'Alembert 1762-1772, vol. 8, pl. 8).



Figure 299 (dét. fig. 288) :
L'Encyclopédie, Tabletiers, Cornetiers,
 tenailles pour aplatir l'étui corné,
 XVIII^e siècle, France

(Diderot et d'Alembert 1762-1772, vol. 8, pl. 8).



Figure 300 (dét. fig. 288) :
L'Encyclopédie, Tabletiers, Cornetiers,
 cornetier aplatissant l'étui corné,
 XVIII^e siècle, France

(Diderot et d'Alembert 1762-1772, vol. 8, pl. 1).

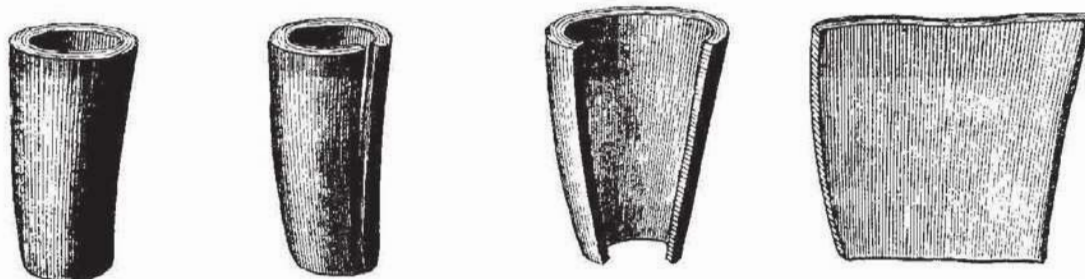


Figure 301 (dét. fig. 288) : *L'Encyclopédie, Tabletiers, Cornetiers,*
 gravure illustrant les étapes successives d'aplatissement de l'étui corné,
 XVIII^e siècle, France (Diderot et d'Alembert 1762-1772, pl. 2).



Figure 302 : L'Encyclopédie, *Tabletier, Cornetier*, ouvriers utilisant une presse à vis, XVIII^e siècle, France (Diderot et d'Alembert 1762-1772, vol. 8, pl. 1).

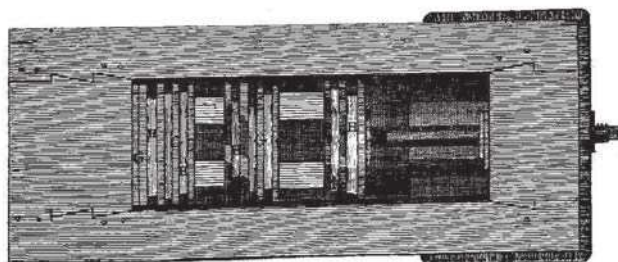
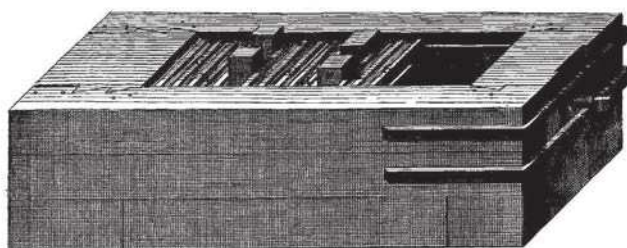
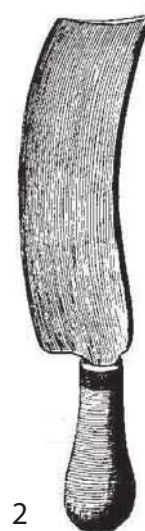


Figure 303 : L'Encyclopédie, *Tabletier, Cornetier*, gravure illustrant en modèle réduit les presses à vis utilisées, XVIII^e siècle France (Diderot et d'Alembert 1762-1772, vol. 8, pl. 3).



1



2

Figure 304 : 1 : L'Encyclopédie, *Tabletier, Cornetier*, ouvriers travaillant les étuis cornés aplatis, 2 : outil tranchant potentiellement utilisé par l'ouvrier de gauche, XVIII^e siècle, France (Diderot et d'Alembert 1762-1772, vol. 8, pl. 1).



1



2



3



4



5



6

Figure 305 : Christoph August Gabler, *Der Hornpresser*, (1 : gravure complète, 2 : cornetier muni d'une serpette, 3 : presse à vis, 4 : étuis cornés aplatis, 5 : déchets, 6 : outils employés), fin XVIII^e siècle, Allemagne.
Musée d'Art Populaire, Dresde (© musée d'Art Populaire, Dresde).

Wildruff und Horn-dreher.
Vertrauet nicht, auff das, was bricht.



Figure 306 : Johann Christoph Weigel, *Abbildung der gemein-nützlichen Haupt-Stände [...]*, *Wildruff und Horn-dreher*, artisan abrasant la surface d'une corne, 1698, Allemagne (Weigel 1698, pl. 145).



Figure 307 : Lyre à la caisse de résonance en carapace de tortue, British Museum, Londres, Angleterre (© British Museum)

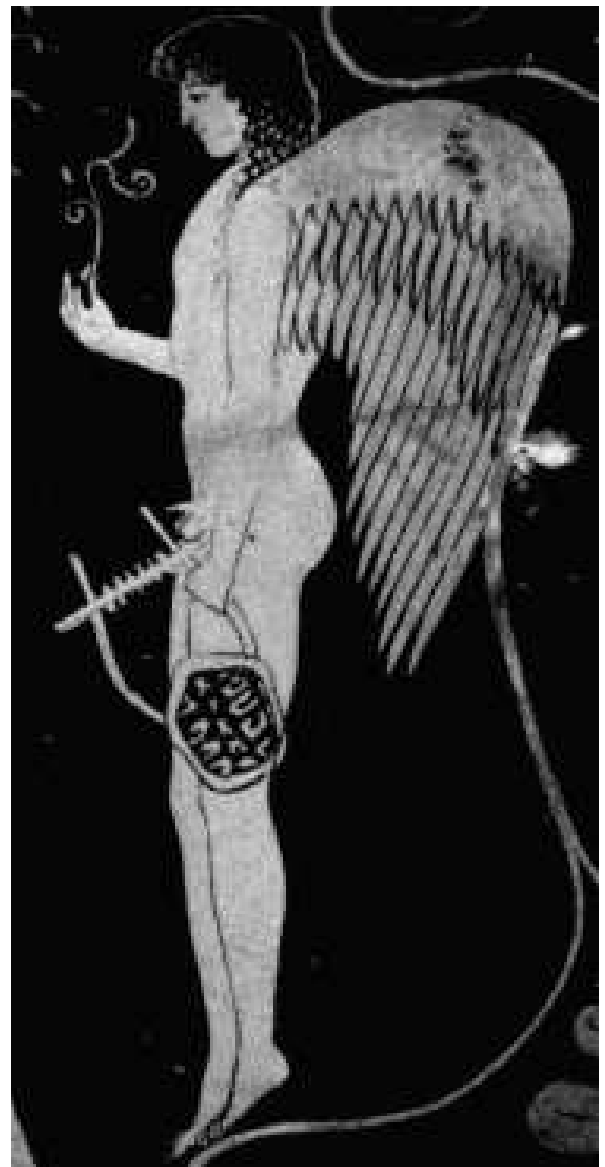


Figure 308 : Stamnos à figure rouge représentant une lyre à la caisse de résonance en carapace de tortue, Museum Antiker Kleinkunst, Munich, Allemagne (© Museum Antiker Kleinkunst)

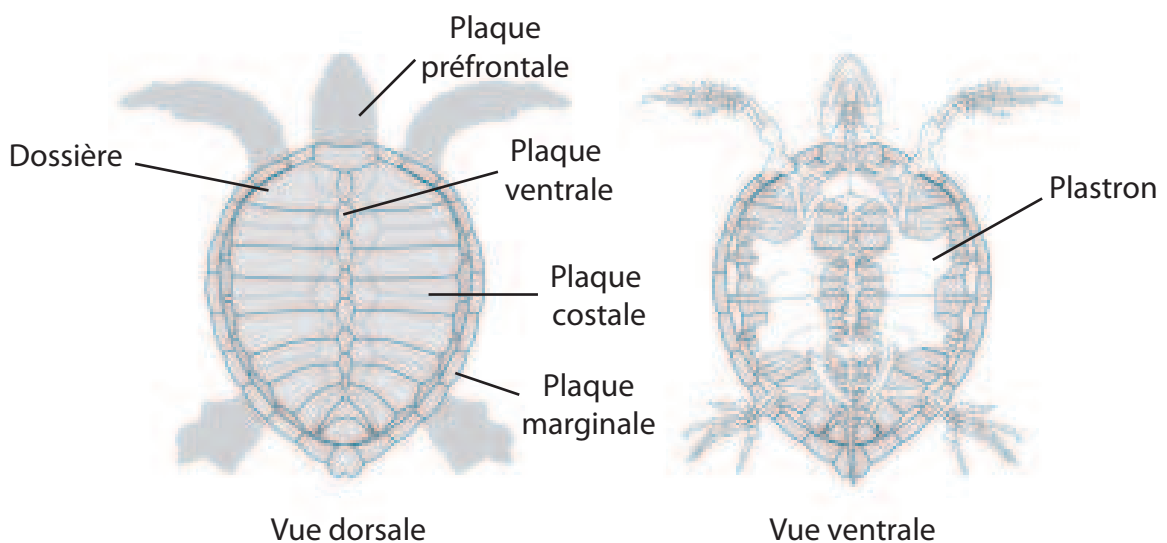


Figure 309 : Structure de la tortue verte, *Chelonia mydas* (D'après M. Coutureau, Inrap en collaboration avec V. Lalouranderie, www.archeozoo.org).

Figure 312

N°	N° Inv	Site	Espace géographique	Matériau	Datation	Dimensions en mm	Auteur
1	1	Place de la Bourse	Marseille, Bouches-du-Rhône	Écaille de tortue	Antiquité tardive ?	L. cons. 35, l. max. 46, ép. 1,9	M.-A. Chazottes
2	COS HS 02	Dépotoir	Miramas, Bouches-du-Rhône	Écaille de tortue	XIX ^e s.	L. cons. 70, l. max. 53, ép. inconnue	A. Van Belle
3	COS HS 02	Dépotoir	Miramas, Bouches-du-Rhône	Écaille de tortue	XIX ^e s.	L. cons. 39, l. max. 86, ép. inconnue	A. Van Belle



1 cm

Figure 310 : Desquamation de l'écaille de tortue (cliché A. Van Belle).

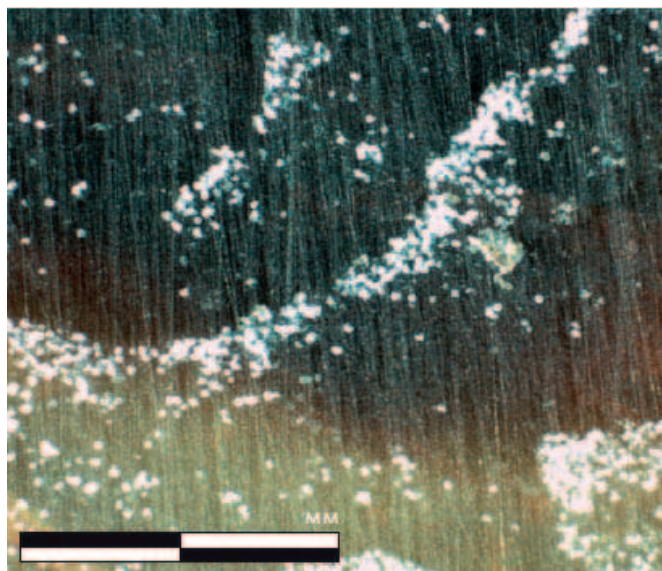


Figure 311 : Points blancs signes d'une altération de l'écaille de tortue (cliché K. Troostheide, Rijkelijkhuizen 2008, p. 79).



Figure 312 : Peignes en écaille de tortue (n° 2-3 : clichés A. Van Belle).

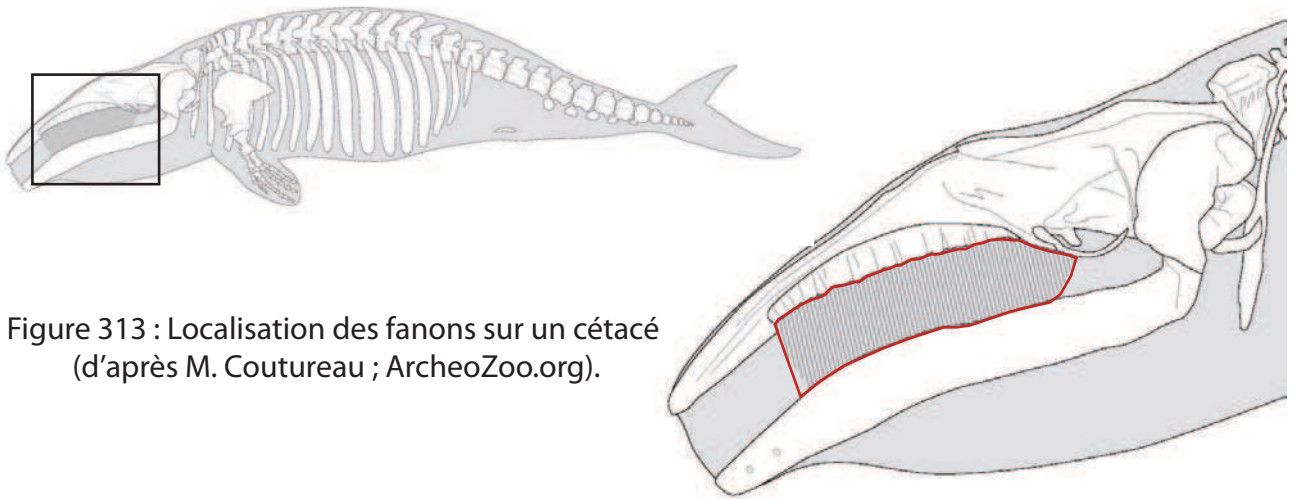


Figure 313 : Localisation des fanons sur un cétacé (d'après M. Coutureau ; ArcheoZoo.org).



Figure 314 : Fanons d'une baleine franche (cliché A. En Ineke Vonk, publié dans Rijkelijhuizen 2008, p. 76).

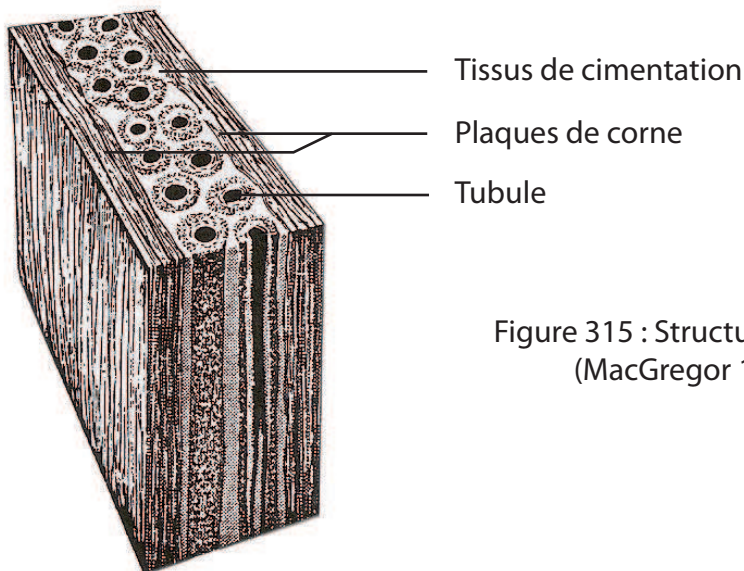


Figure 315 : Structure d'un fanon de cétacé (MacGregor 1985, p. 21, fig. 21).



Figure 316 : Fanon de baleine, XVIII^e siècle
Collection, Afdeling Archeologie BMA/Amsterdams Historisch Museum, Pays-Bas
(cliché A. Dekker, Rijkelijkhuizen 2009, p. 414, fig. 1).



Figure 317 : Corset avec une armature en fanons de cétacés, corset avant restauration,
1750-1775, Museon Arlaten, Arles, France, (Gauvin 2010, p. 16-17).

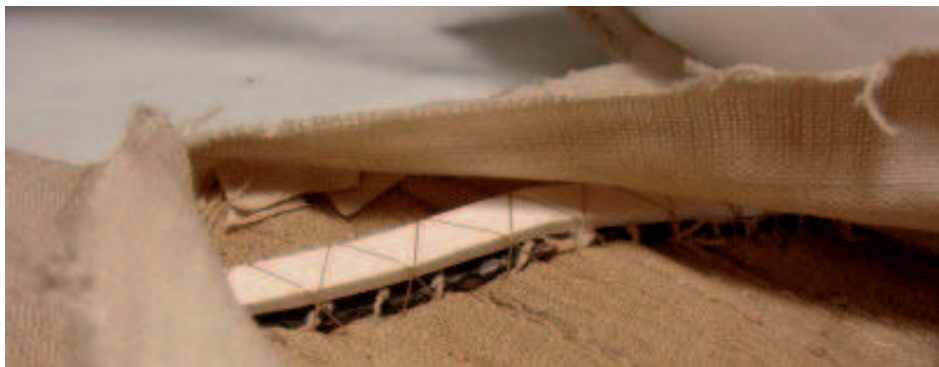


Figure 318 : Corset avec une armature en fanons de cétacés, corset après restauration,
1750-1775, Museon Arlaten, Arles, France, (Gauvin 2010, p. 21).



Figure 319 : Les oeuvres de M. Ambroise Paré conseiller et premier chirurgien du roy, [...], baleine en cours de dépeçage, de sa bouche sortent des fanons, 1595, France (Paré 1595, p. 847).

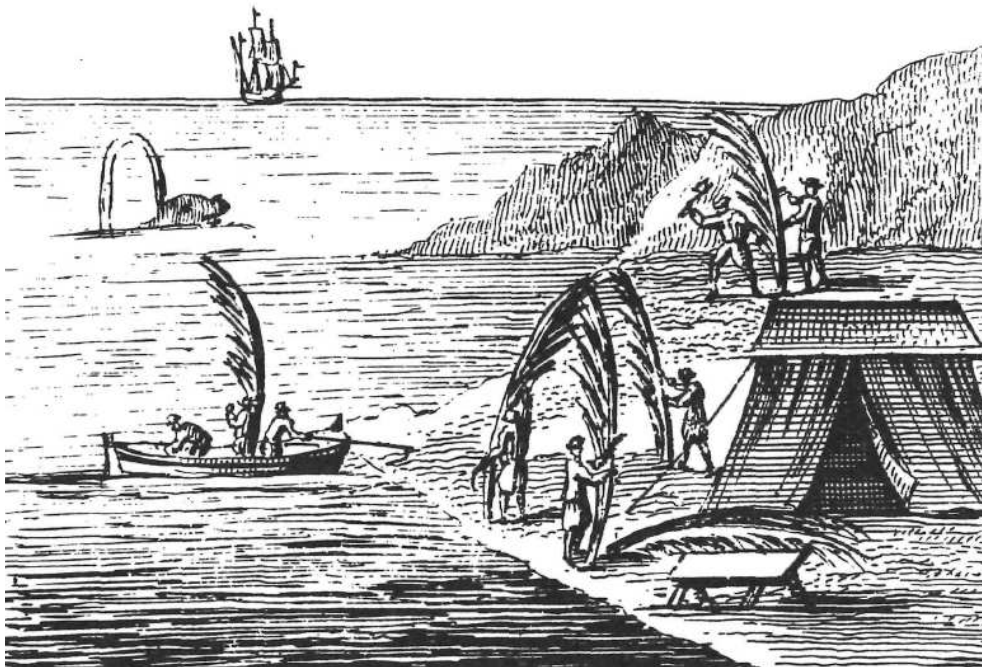


Figure 320 : A collection of voyage and travels, [...], fanons de cétacés en cours d'ébarbage et de séchage, 1704, Angleterre (Churchill 1704, 1732², t. 4, p. 750).

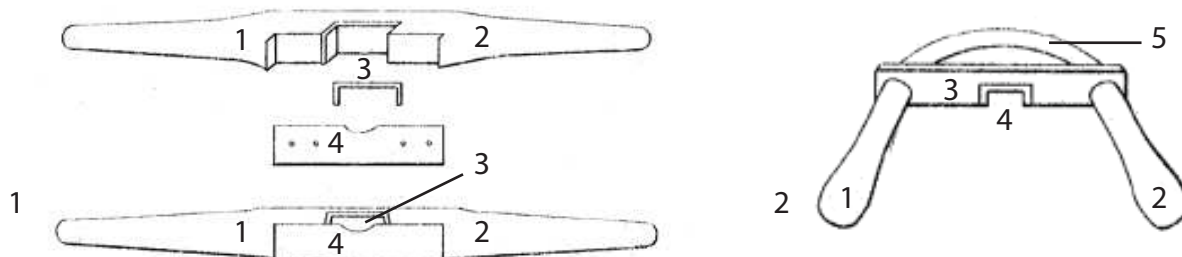
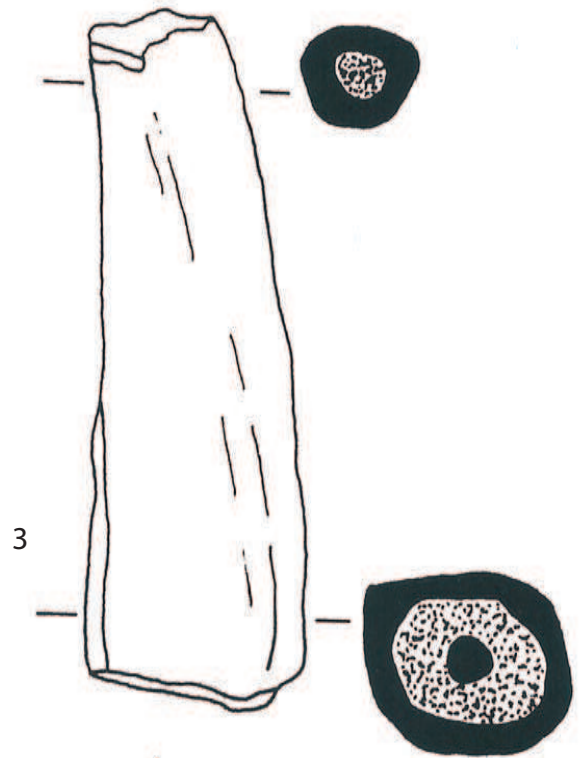


Figure 321 : Outils utilisés au XIX^e siècle pour fendre les fanons de baleine (Dictionnaire technologique 1822, t. 23, pl. 7, n° 3-5).

Figure 322

N°	N° Inv	Site	Espace géographique	Matériau	Datation	Dimensions en mm	Auteur
1	3545	<i>Castrum</i> Saint-Jean	Rougiers, Var	Bois de cervidé	1360-1375	L. 171, L. manche. 143,5, l. manche. entre 44 et 46,5, ép. manche. entre 39 et 40, l. lame. 24, ép. lame. 4,5	M.-A. Chazottes
2	Inconnue	Le Pog, Terrasse 1	Montségur, Ariège	Bois de cervidé	Fin XIII ^e -début XIV ^e s.	L. manche. 57, l. manche. 15	Archéologie et vie quotidienne 1990, p. 243, n° 487
3	Inconnue	<i>Castrum</i> de Cabrières	Cabrières-la-Cisterne, Hérault	Bois de cervidé	Seconde moitié du XIV ^e s.	L. max. 91,4	Schneider, Gardeisen et al. 1991, p. 63



0  5cm

Figure 322 : Outils agricoles
avec des manches en bois de cervidé
(n° 2 : Schneider, Gardeisen et *al.* 1991, p. 63 ;
n° 3 : Archéologie et vie quotidienne 1990, p. 243, n° 487).



Figure 323 : Jost Amman, *Eygentliche Beschreibung aller Stände auff Erden, hoher und nidriger, [...], Der Sensenschmidt*, 1568, Allemagne (Amman et Sachs 1568, non paginé).



Figure 324 : *Les Cris de Paris*, le chiffonnier-ferrailleur, vers 1500, France. Paris, BNF, Arsenal, Est. 264 Rés. pl. 13 (© BNF).



Figure 325 : *Martyrologe-obituaire de Saint-Germain-des-Prés*,
moisson, mois de juillet, vers 1270, France.
Paris, BNF, Lat 12834, f° 59 v° (© BnF).



Figure 326 : *Tacuinum Sanitatis*, la récolte du blé, 1380-1390,
Pavie ou Milan. Paris, BNF, ms 1673 (© BNF).



Figure 327 : *Scheibenschießen*, paysan et ses outils, 1479, Autriche.
Vienne, Österreichische Nationalbibliothek, cod. 3049, f° 127 r° (© Institut für Realienkunde).



Figure 328 : *Die Hausbücher der Nürnberger Zwölfbrüderstiftungen*, paysan et ses outils, 1606,
Allemagne. Nuremberg, Stadtbibliothek, Amb317b. 2°, f° 72 v° (© Nürnberg, Stadtbibliothek).

Figure 329

N°	N° Inv	Site	Espace géographique	Matériau	Datation	Dimensions en mm	Auteur
1	2012.0.1.1066 (a)	Hôtel de Brion	Avignon, Vaucluse	Bois de cervidé	Inconnue	L. (entre extrémité proximale et pointe) 166, l. max. 46, ép. max. 32	M.-A. Chazottes

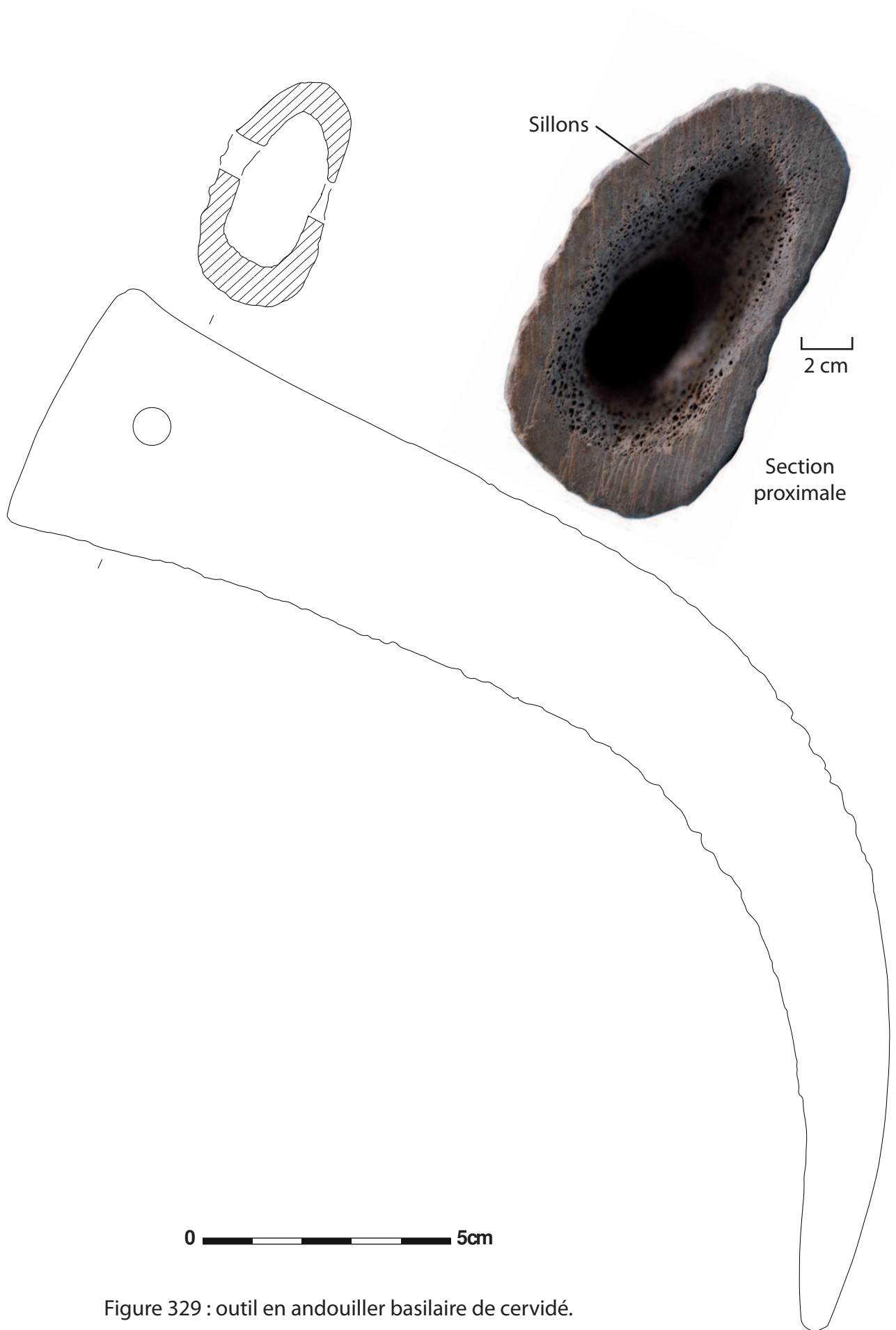


Figure 329 : outil en andouiller basilaire de cervidé.

Figure 330

N°	N° Inv	Site	Espace géographique	Matériau	Datation	Dimensions en mm	Auteur
1	2285	<i>Castrum Saint-Jean</i>	Rougiers, Var	Bois de cervidé	1370-1420	L. (entre extrémité proximale et pointe) 177, l. max. 28, ép. max. 32	M.-A. Chazottes

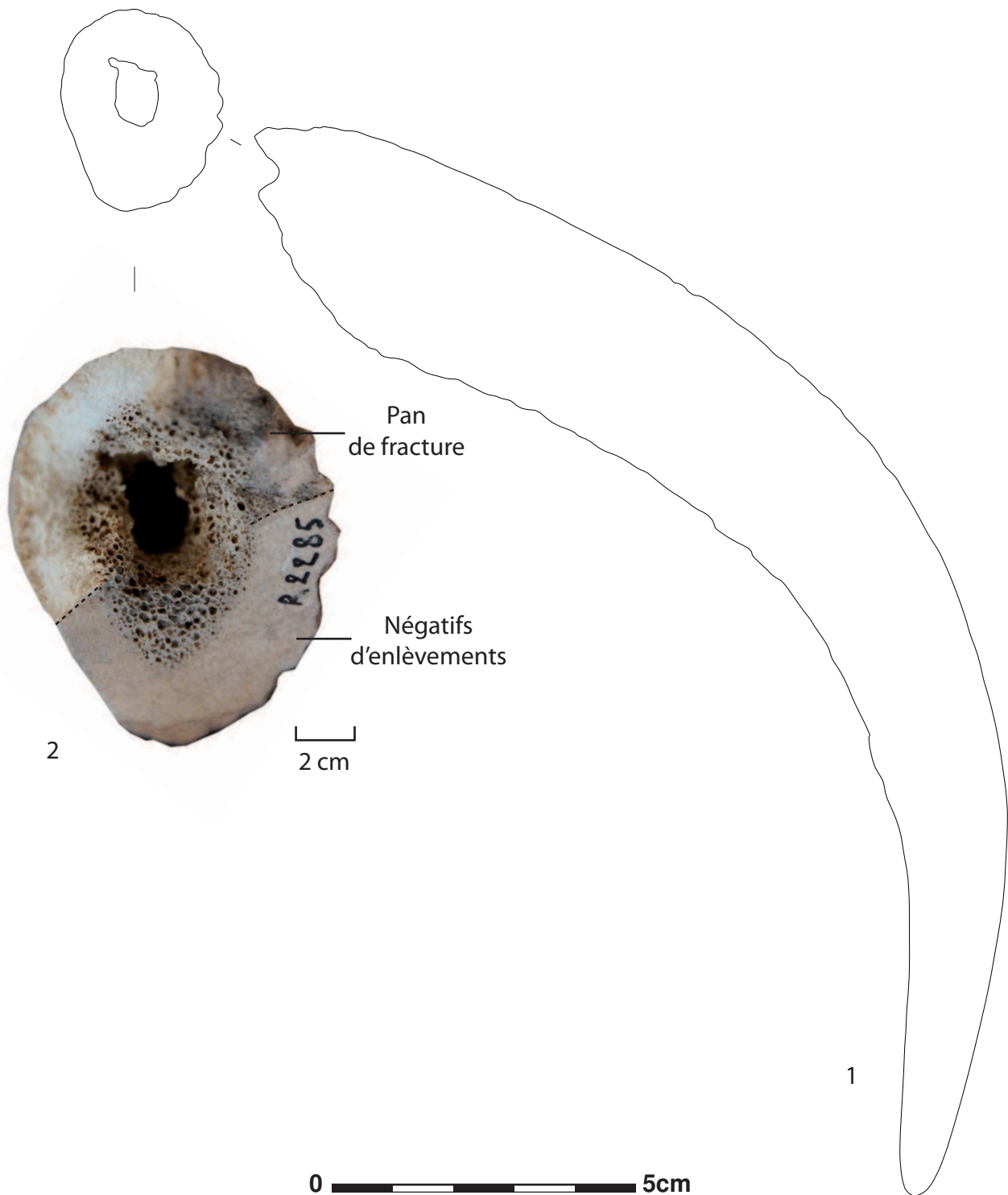


Figure 330 : 1 : outil en andouiller basilaire de cervidé, 2 : stigmates de fabrication.

Figure 331

N°	N° Inv	Site	Espace géographique	Matériau	Datation	Dimensions en mm	Auteur
1	1822	<i>Castrum</i> Saint-Jean	Rougiers, Var	Bois de cervidé	1370-1420	L. 145, D. prox. 24, ép. prox. 16	M.-A. Chazottes

Figure 332

N°	N° Inv	Site	Espace géographique	Matériau	Datation	Dimensions en mm	Auteur
1	1142	Place Jules Verne	Marseille, Bouches-du-Rhône	Bois de cervidé	Antique (sans datation claire)	L. est. 154, D. prox. 26, D. dist. 14, D. trou. 7	M.-A. Chazottes
2	805	Place Jules Verne	Marseille, Bouches-du-Rhône	Bois de cervidé	Antique (sans datation claire)	L. cons. 145, D. prox. 25, D. dist. 16,5, D. trou. 4	M.-A. Chazottes
3	1672	Place Jules Verne	Marseille, Bouches-du-Rhône	Bois de cervidé	Antique (sans datation claire)	L. 132, D. prox. 30, D. dist. 13	M.-A. Chazottes

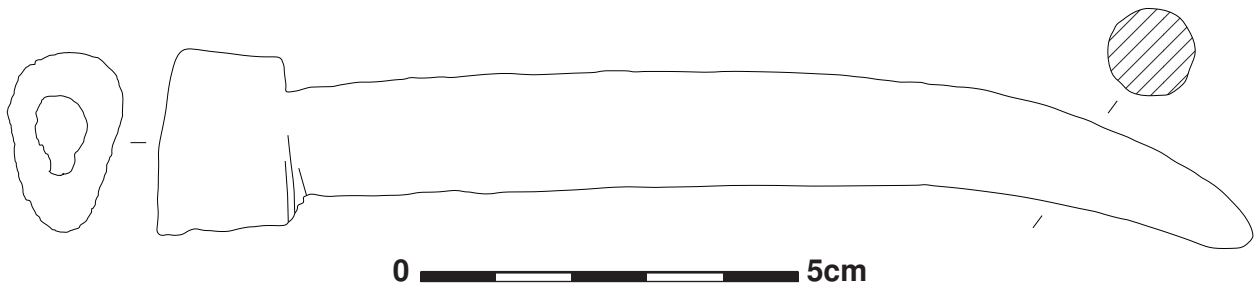


Figure 331 : Outil en andouiller de cervidé.

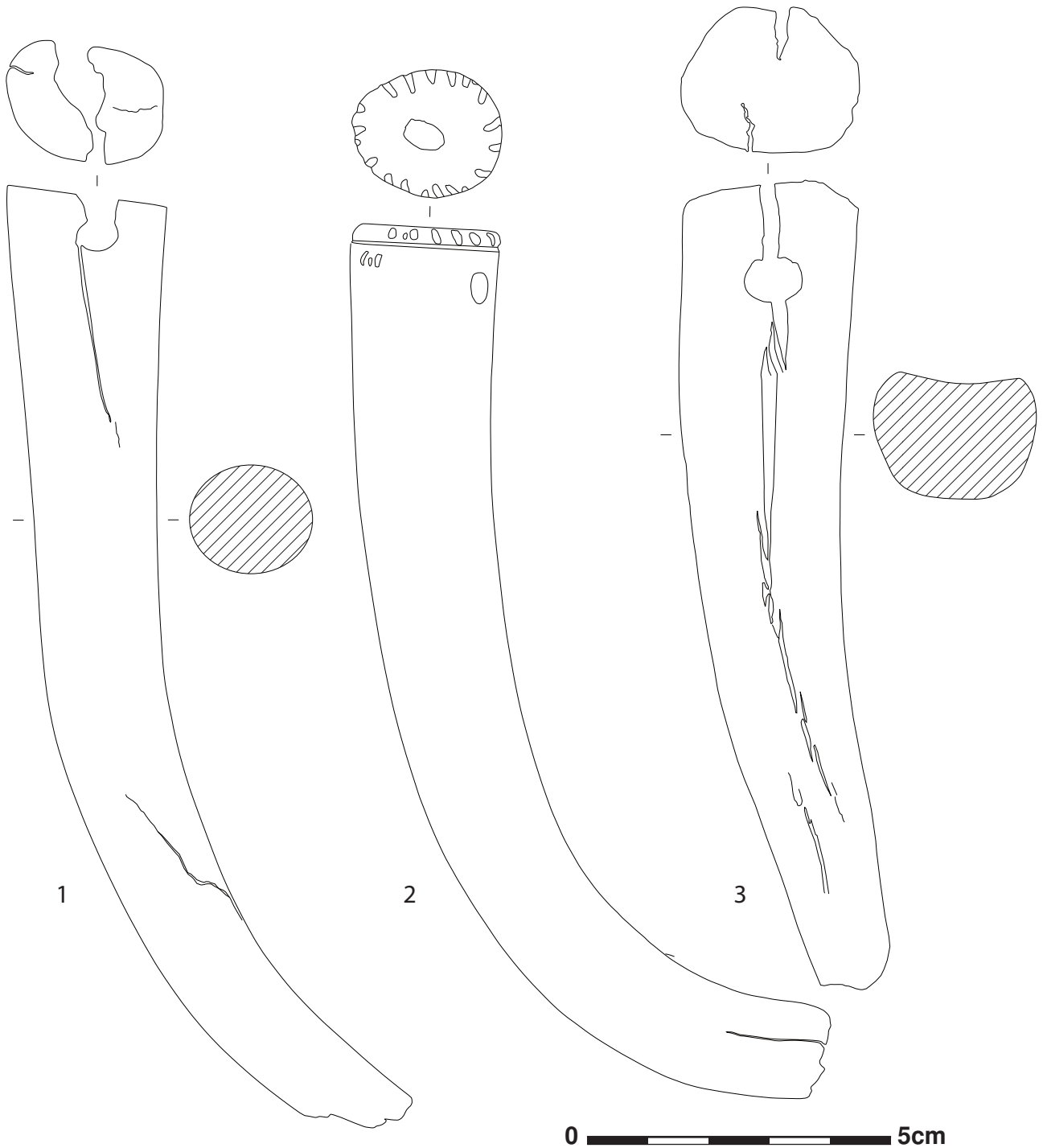


Figure 332 : Outils antiques en andouillers de cerf.

Figure 333

N°	N° Inv	Musée/site	Espace géographique	Matériau	Datation	Dimensions en mm	Auteur
1	n. 3221	Inconnu	Dragoevo, Municipalité de Chtip, Macédoine	Bois	XX ^e s.	L. 375, D. max. 95	Ostuni 1986, t. 2, p. 289
2	2005. 0.868	Museon Arlaten	Arles, Bouches-du- Rhône	Bois	XX ^e s. ?	L. 196, D. max. 26	M.-A. Chazottes



Figure 333 : Outils à lier les gerbes, XX^e siècle.

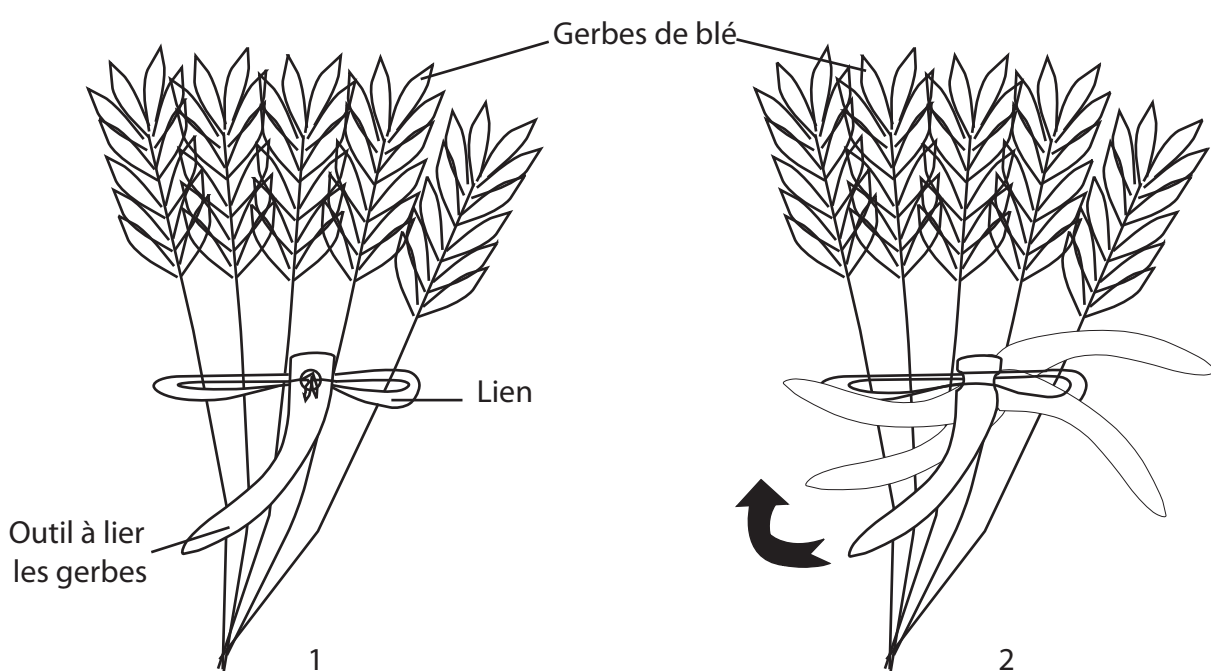


Figure 334 : Schéma présentant l'emploi des outils à lier les gerbes.



Figure 335 (à gauche) : *Petites Heures de la reine Anne de Bretagne*, la récolte du blé, XV^e siècle, France. Paris, BNF, NAL 3027, f^o 4 r^o (© BNF).

Figure 336 (à droite) : *Tacuinum Sanitatis*, la récolte du froment, 1380-1390, Pavie ou Milan. Paris, BNF, ms 1673, f^o 46 v^o (© BNF).



Figure 337 : Simon Bening, *Calendrier Flamand* : le mois d'août, XVI^e siècle, Flandres. Munich, Bayerische Staatsbibliothek (© Bayerische Staatsbibliothek).

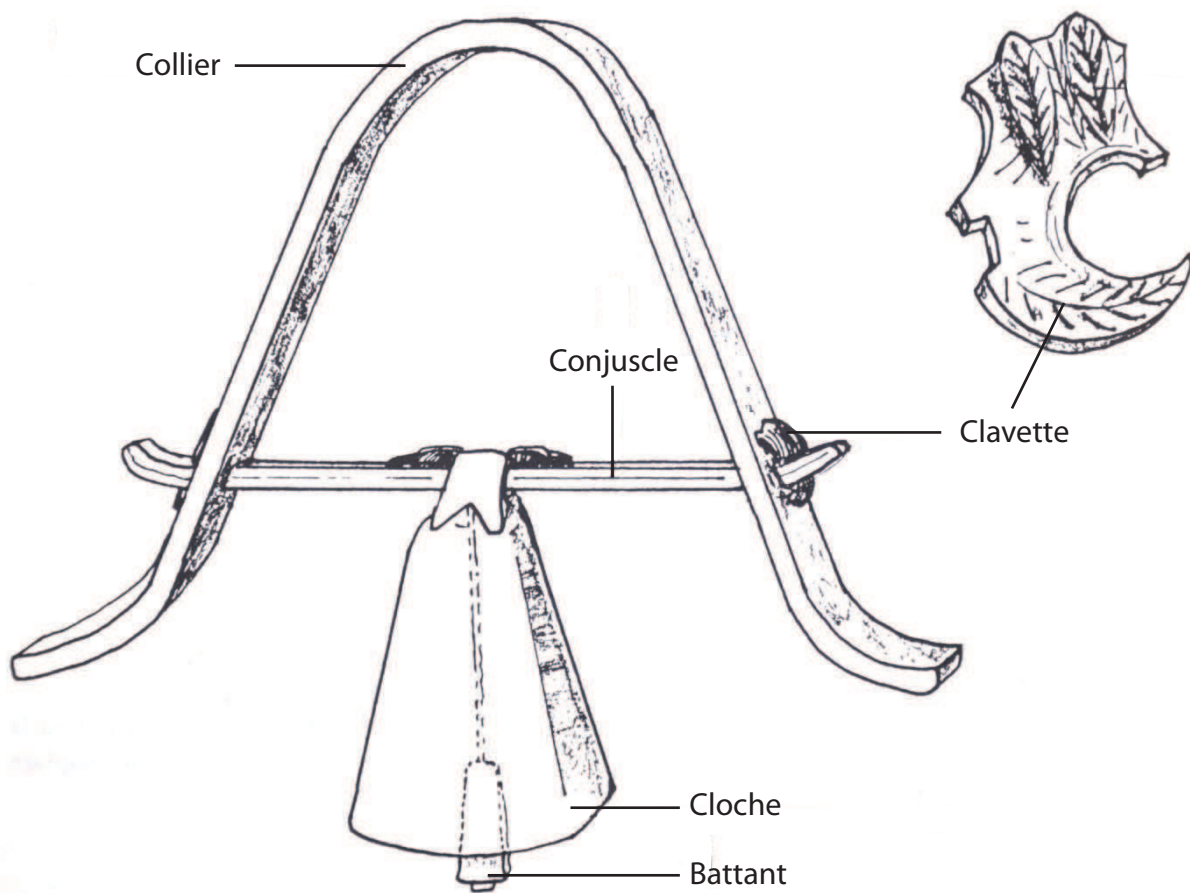


Figure 338 : Vocabulaire employé pour décrire une sonnaile (Schippers 1986, fig. 17).



Figure 339 : Clavettes, Museon Arlaten, n° 1-2 : bois, n° 3 : corne.

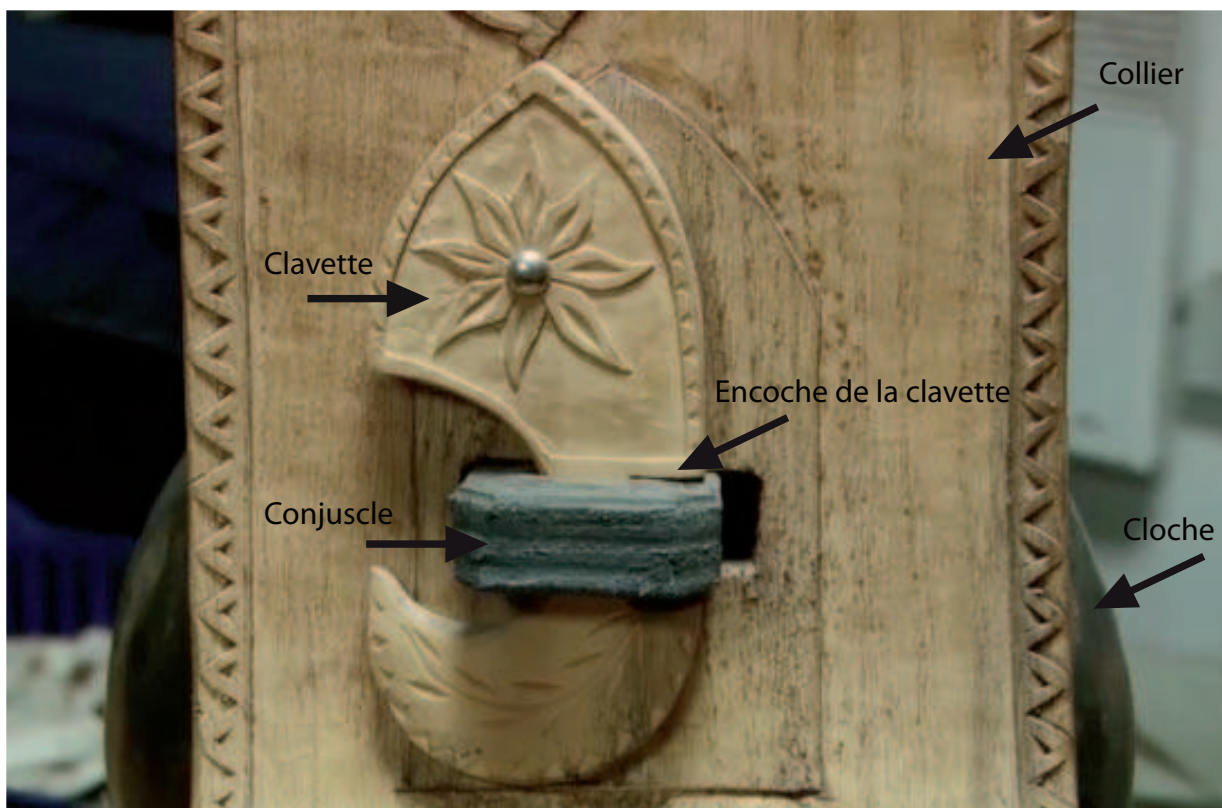


Figure 340 : Mode de fixation de la clavette (Cliché L. Dieu).

Figure 341

N°	N° Inv	Site	Espace géographique	Matériau	Datation	Dimensions en mm	Auteur
1	B1069 461	Château de l'Hauture	Fos-sur-Mer Bouches-du-Rhône	Os	XV ^e -XVI ^e s.	L. 71, D. 15-16	M.-A Chazottes
2	3930	<i>Castrum</i> Saint-Jean	Rougiers, Var	Os	1360- 1370/75	L. 61, D. 13-21,5, ép. 11-17	M.-A Chazottes
3	2121	<i>Castrum</i> Saint-Jean	Rougiers, Var	Os	1345- 1360	L. 45, l. 18,5, ép. 15	M.-A Chazottes
4	4	<i>Castrum</i> de Montpaon	Fontvieille, Bouches-du- Rhône	Os	Inconnue	L. 62, D. est. 22, ép. 10	M.-A Chazottes
5	588	<i>Castrum</i> Saint-Jean	Rougiers, Var	Os	1360- 1370/75	L. 47,5, D. 13-15, ép. 11-12,5	M.-A Chazottes
6	3844	<i>Castrum</i> Saint-Jean	Rougiers, Var	Os	1360- 1370/75	L. 66,5 D. 14-17, ép. 11-16,5	M.-A Chazottes
7	2629	<i>Castrum</i> Saint-Jean	Rougiers, Var	Os	1370/75- 1415/20	L. 87,5, D. 19,5- 27, ép. 17-21	M.-A Chazottes
8	2748	<i>Castrum</i> Saint-Jean	Rougiers, Var	Os	1370/75- 1415/20	L. 93, D. 22-31, ép. 20-27	M.-A Chazottes
9	3862	<i>Castrum</i> Saint-Jean	Rougiers, Var	Os	1345- 1360	L. 73, D. 13-20, ép. 14,5-18	M.-A Chazottes



2 cm

1



2 cm

2



2 cm

3



2 cm

4



2 cm

5



2 cm

6



2 cm

7



2 cm

8



2 cm

9

Figure 341 : Battants de cloches de type 1.

Figure 342

N°	N° Inv	Site	Espace géographique	Matériau	Datation	Dimensions en mm	Auteur
1	1295	<i>Castrum Saint-Jean</i>	Rougiers, Var	Os	1370/75 - 1415/20	L. 48,5, D. 13-16, ép. 11-16	M.-A. Chazottes

Figure 343

N°	N° Inv	Site	Espace géographique	Matériau	Datation	Dimensions en mm	Auteur
1	2358	<i>Castrum Saint-Jean</i>	Rougiers, Var	Os	Inconnue	l. 20, ép. 19,5, l. trou. 9,5, ép. trou. 11,5	M.-A. Chazottes
2	3862	<i>Castrum Saint-Jean</i>	Rougiers, Var	Os	1345-1360	l. 20, ép. 17,5, l. trou. 6,5, ép. trou. 8,5	M.-A. Chazottes
3	2121	<i>Castrum Saint-Jean</i>	Rougiers, Var	Os	1345-1360	l. 19, ép. 15, l. trou. 8, ép. trou. 9	M.-A. Chazottes
4	2748	<i>Castrum Saint-Jean</i>	Rougiers, Var	Os	1370/75-1415/20	l. 31, ép. 26, l. trou. 9,5, ép. trou. 11,5	M.-A. Chazottes
5	3939	<i>Castrum Saint-Jean</i>	Rougiers, Var	Os	1360-1370/75	l. 26, ép. 21, l. trou. 9, ép. trou. 10,5	M.-A. Chazottes
6	3930	<i>Castrum Saint-Jean</i>	Rougiers, Var	Os	1360-1370/75	l. 21,5, ép. 16,5, l. trou. 10,5, ép. trou. 8	M.-A. Chazottes
7	3855	<i>Castrum Saint-Jean</i>	Rougiers	3855	1360-1370/75	l. 20,5, ép. 16,5, l. trou. 7, ép. trou. 9	M.-A. Chazottes
8	3844	<i>Castrum Saint-Jean</i>	Rougiers	3844	1360-1370/75	l. 17, ép. 16, l. trou. 6,5, ép. trou. 7,5	M.-A. Chazottes
9	2359	<i>Castrum Saint-Jean</i>	Rougiers	2359	1370-1420	l. 25,5, ép. 22, l. trou. 10,5, ép. trou. 10,5	M.-A. Chazottes

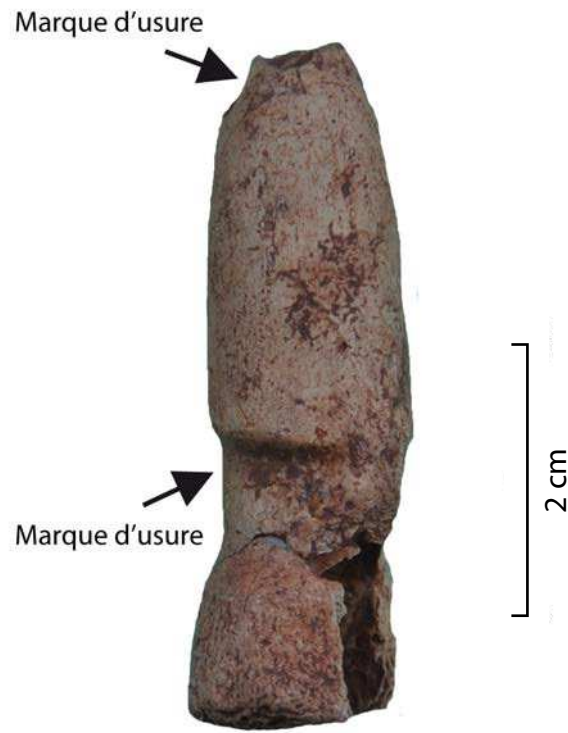


Figure 342 : Battant de cloche de type 1 usé et fracturé aux deux extrémités, Castrum Saint-Jean, n° 1295.

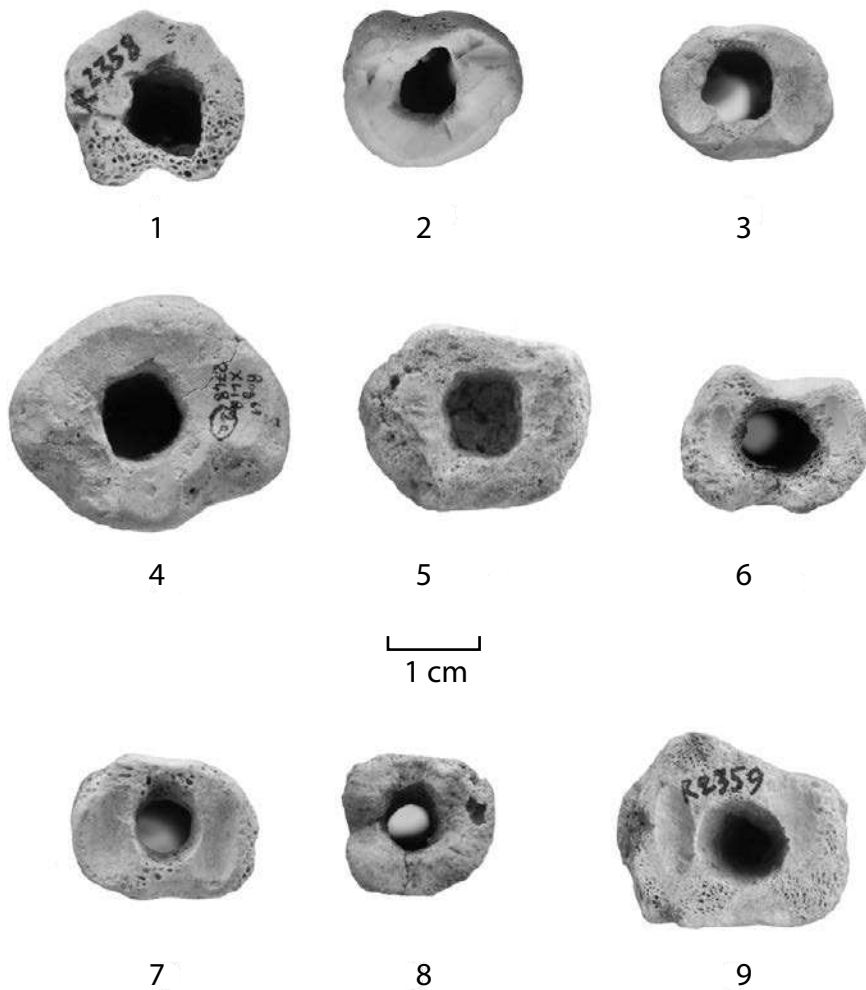


Fig. 343 : Perforations des surfaces articulaires des battants de type 1.

Figure 344

N°	N° Inv	Site	Espace géographique	Matériau	Datation	Dimensions en mm	Auteur
1	1325	<i>Castrum</i> Saint-Jean	Rougiers, Var	Os	1370/75 - 1415/20	L. 47, D. 15-17,5, ép. 11-15	M.-A Chazottes

Figure 345

N°	N° Inv	Site	Espace géographique	Matériau	Datation	Dimensions en mm	Auteur
1	2435	<i>Castrum</i> Saint-Jean	Rougiers, Var	Os	1345- 1360	L. 51, D. 16	M.-A Chazottes

Figure 346

N°	N° Inv	Site	Espace géographique	Matériau	Datation	Dimensions en mm	Auteur
1	3108	<i>Castrum</i> Saint-Jean	Rougiers, Var	Bois de cervidé	Milieu XIII ^e - vers 1285	L. 74, l. 9,5-16,5, ép. 9,5-15	M.-A Chazottes
2	1296	<i>Castrum</i> Saint-Jean	Rougiers, Var	Bois de cervidé	1370/75 - 1415/20	L. 73, l. 15-20, ép. 11-18	M.-A Chazottes

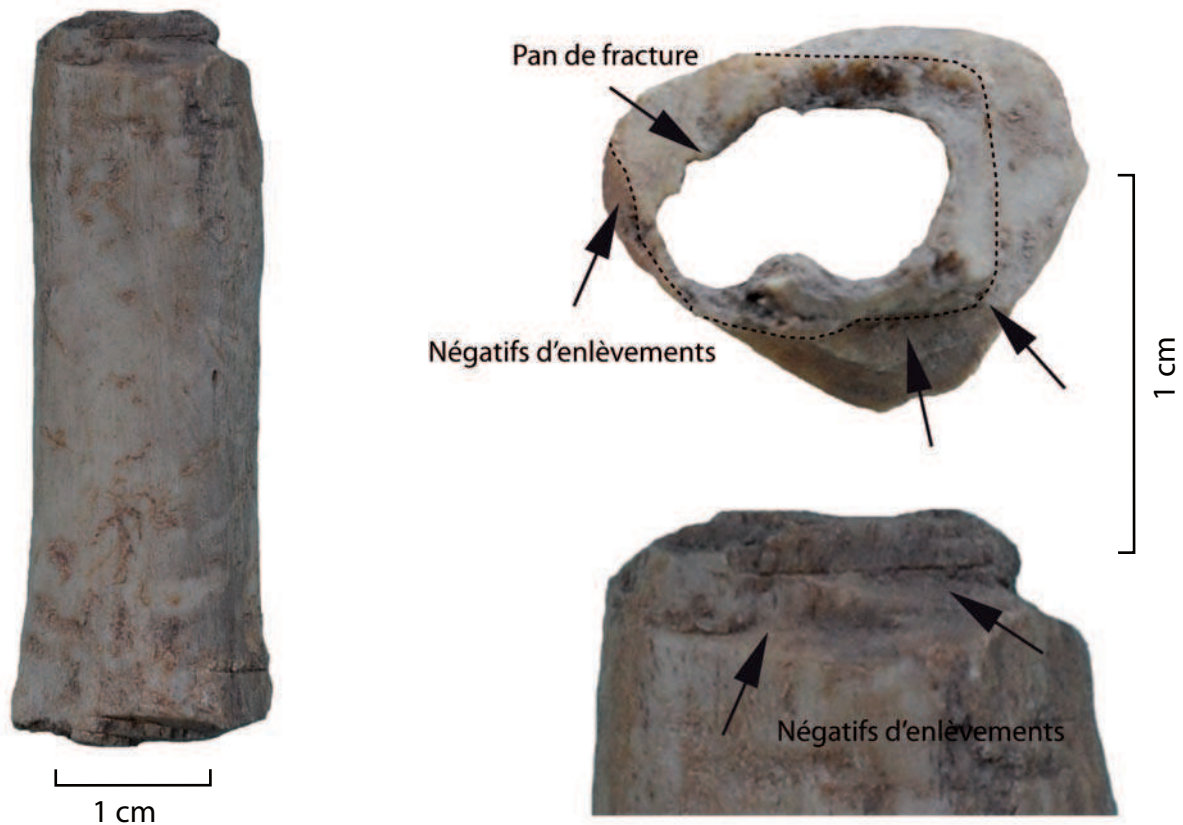


Figure 344 : Battant de cloche de type 1 avec la présentation des stigmates de fabrication.

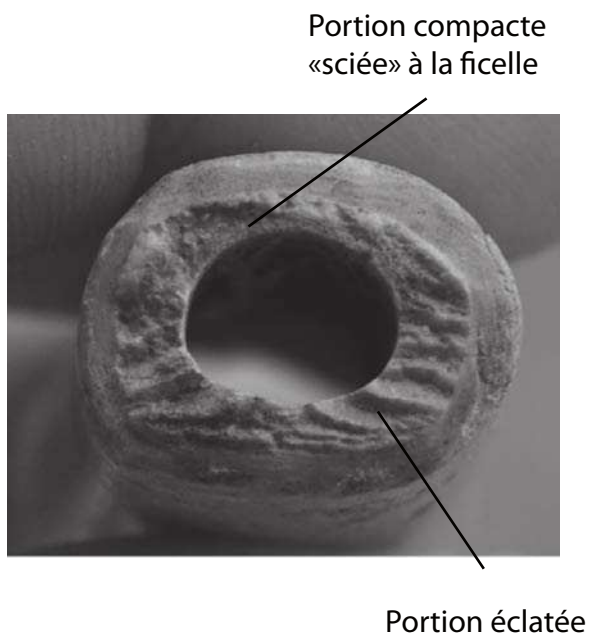


Figure 345 : «Sciage» à la ficelle visible sur l'artéfact n° 2435, *Castrum* Saint-Jean de Rougiers.



Figure 346 : Battants de sonnailles de type 2.

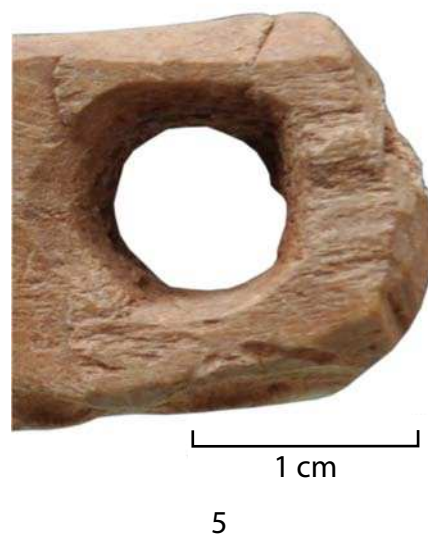
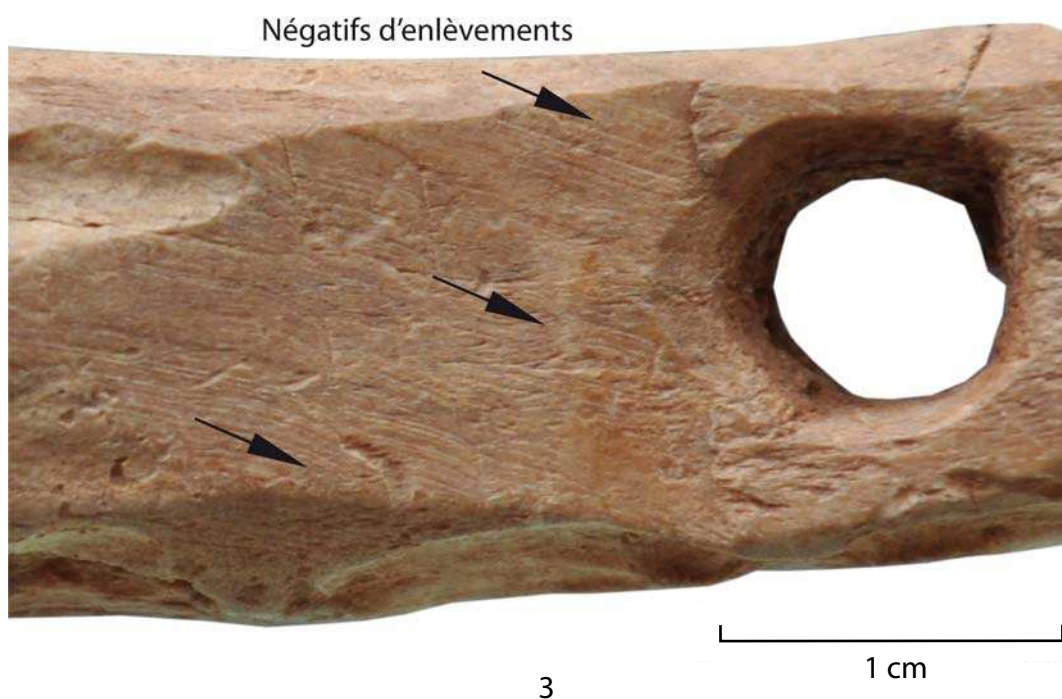
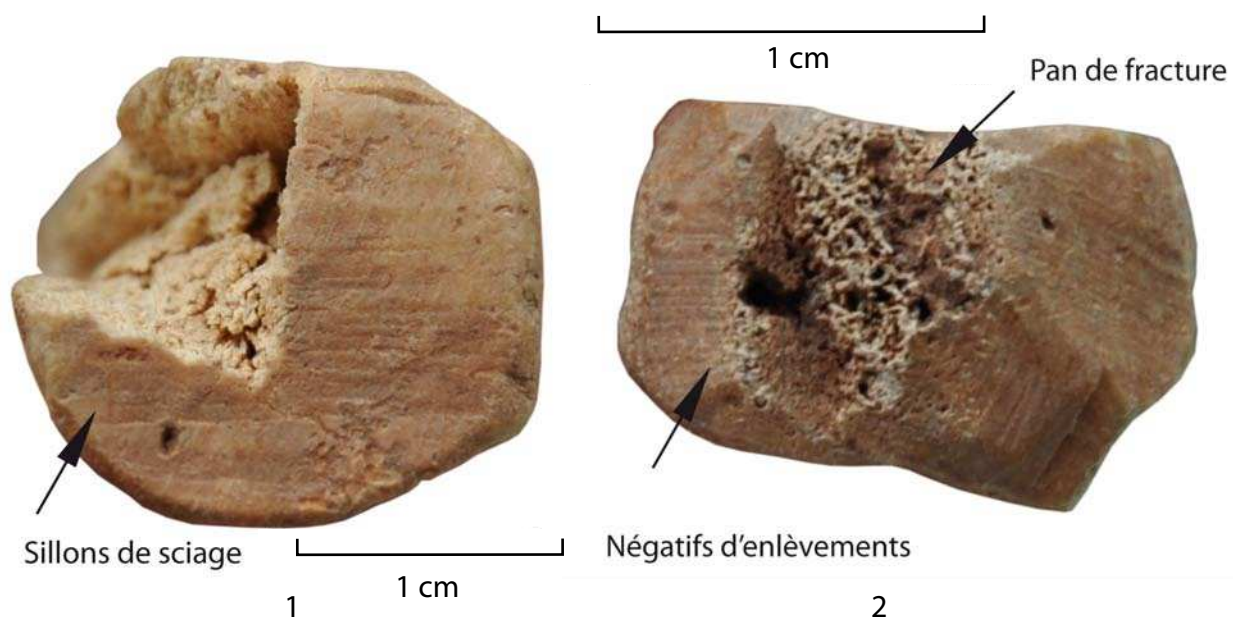


Figure 347 : Stigmates de fabrication visibles sur le battant n° 1296, *castrum* Saint-Jean, Rougiers.

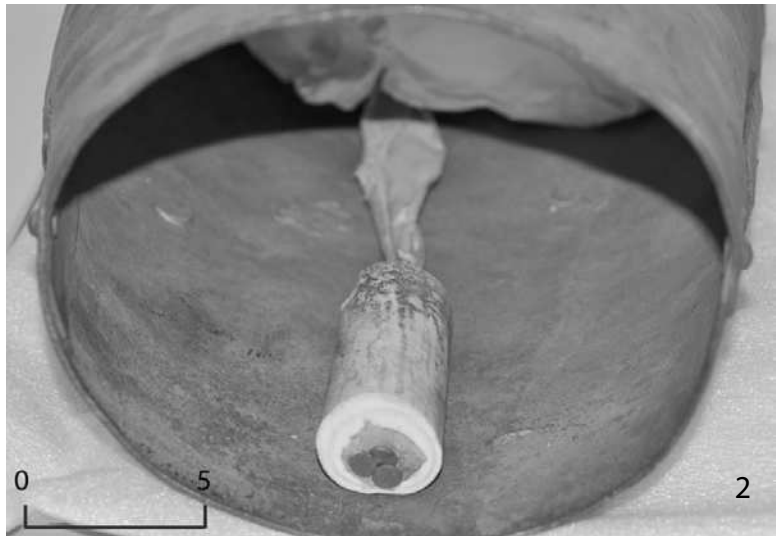


Figure 348 : Cloche du Museon Arlaten (n° 2003.0.5131),
battant de type 1 (n° 1: Cliché Museon Arlaten).

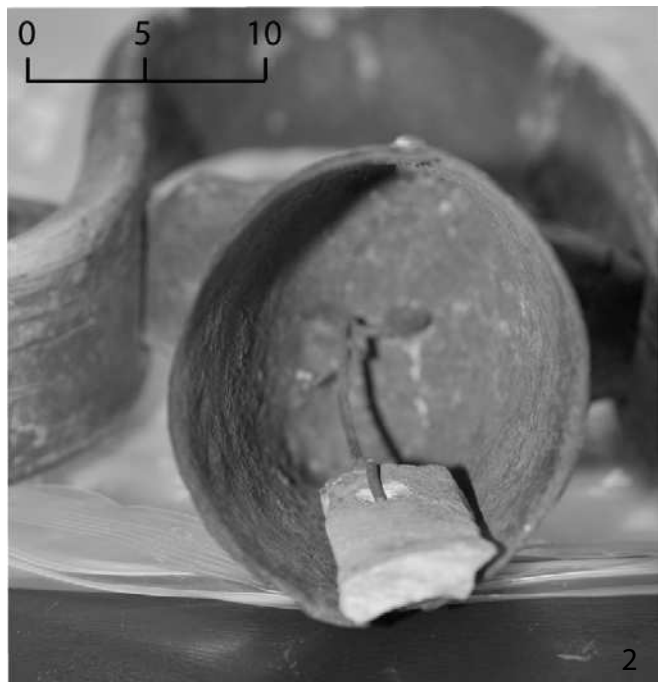
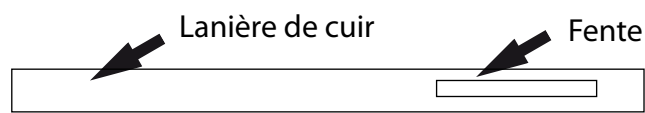
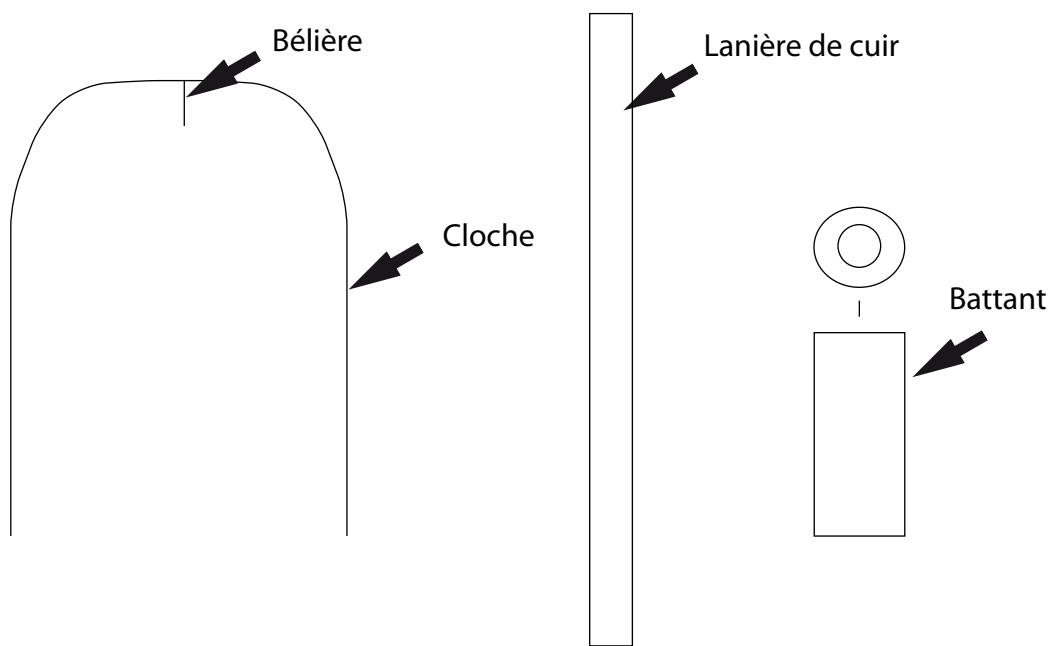


Figure 349 : Cloche du Museon Arlaten (n° 2003.0.5109),
battant de type 2, (n° 1 : Cliché Museon Arlaten).



1

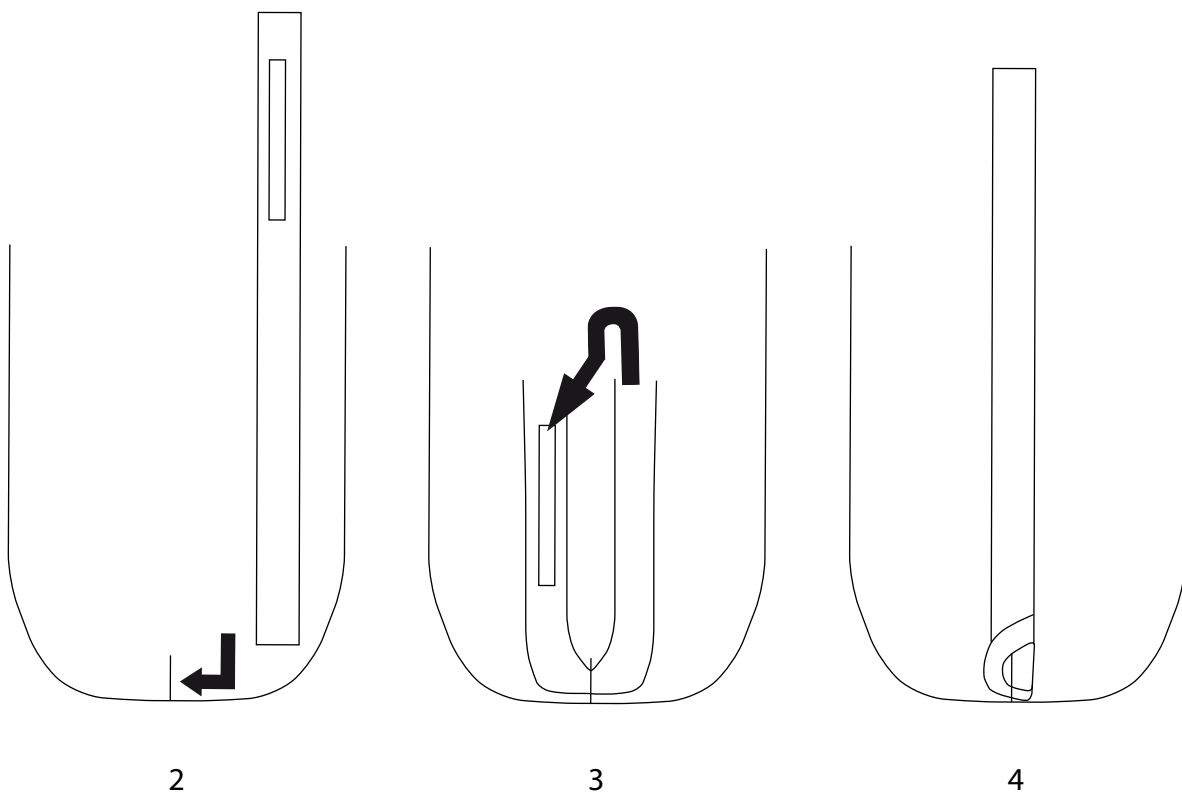


Figure 350 : Schémas présentant les différentes étapes de fixation des battants en os dans les cloches contemporaines.

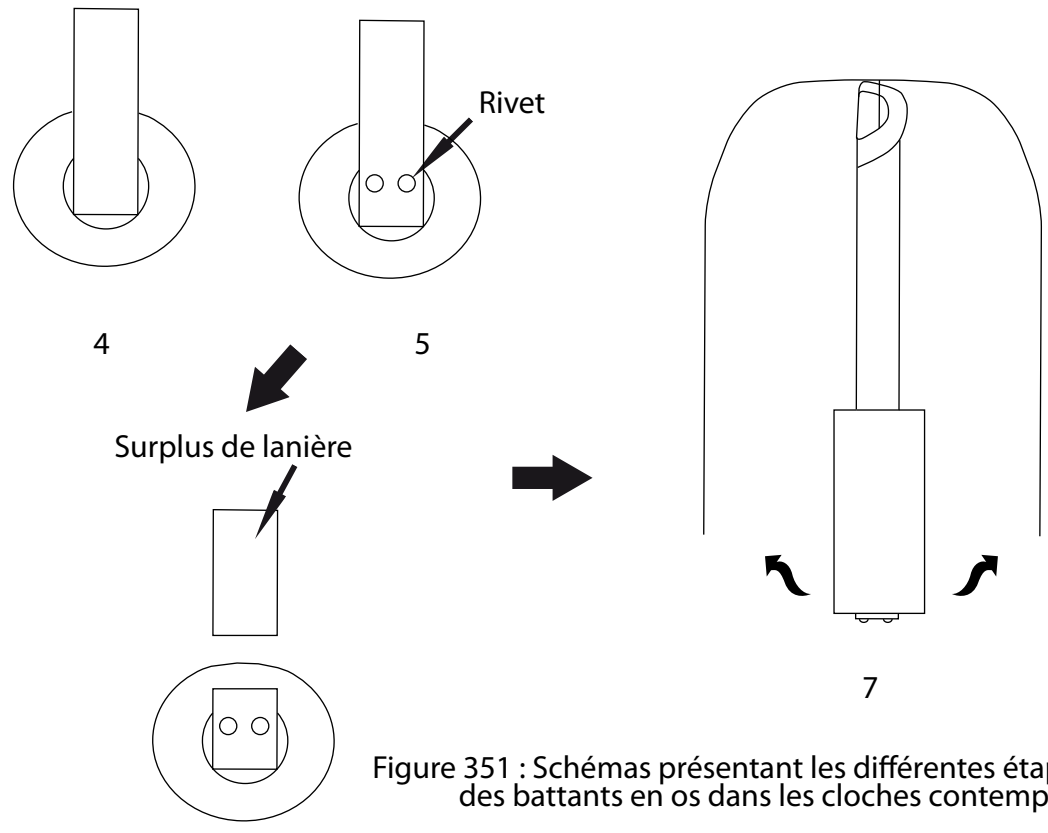
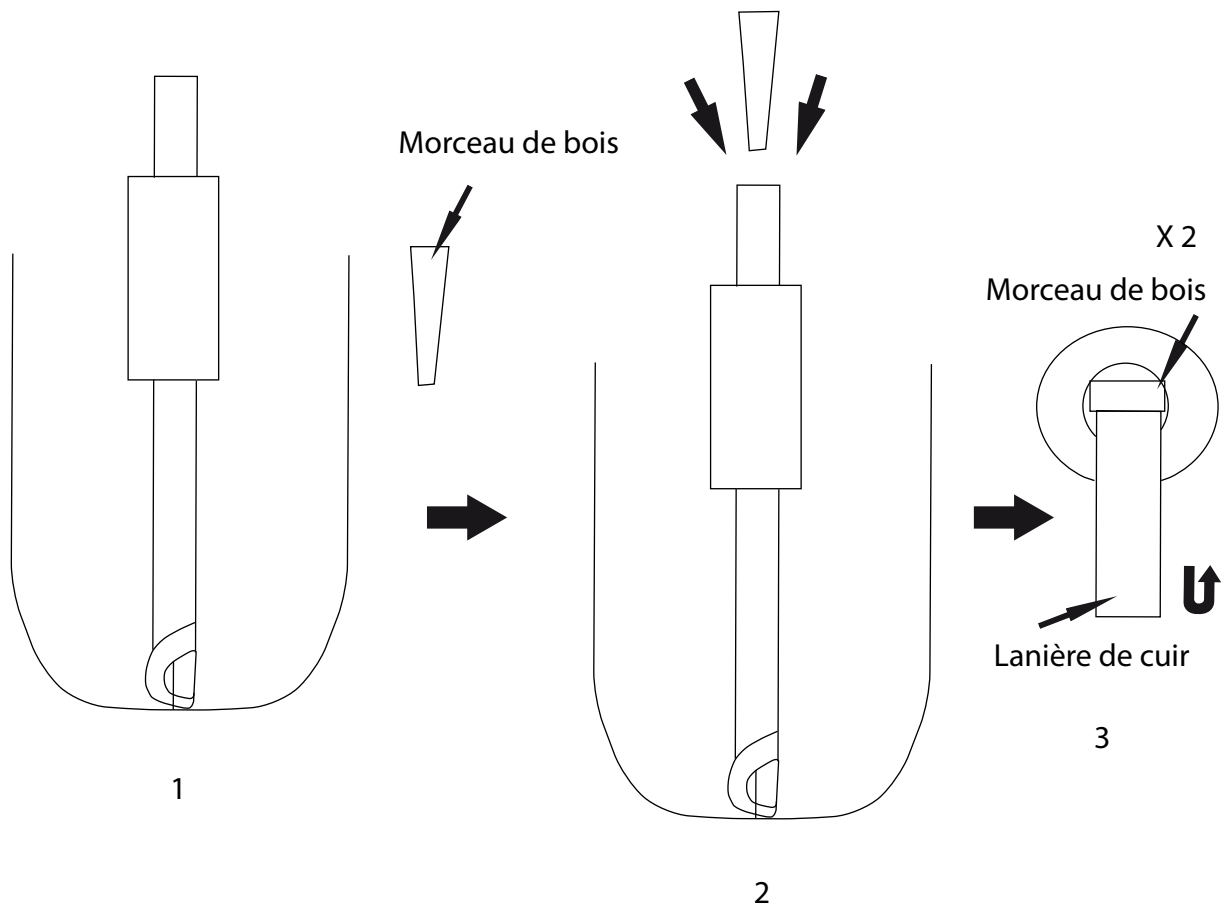


Figure 351 : Schémas présentant les différentes étapes de fixation des battants en os dans les cloches contemporaines, suite.



Figure 352 : Nicolas Froment, *Tryptique du Buisson Ardent*, 1430, Cathédrale Saint-Sauveur, Aix-en-Provence, Bouches-du-Rhône (© Wikimedia Commons)



Figure 353 : Les quatre sonnailles provençales (cliché L. Dieu)

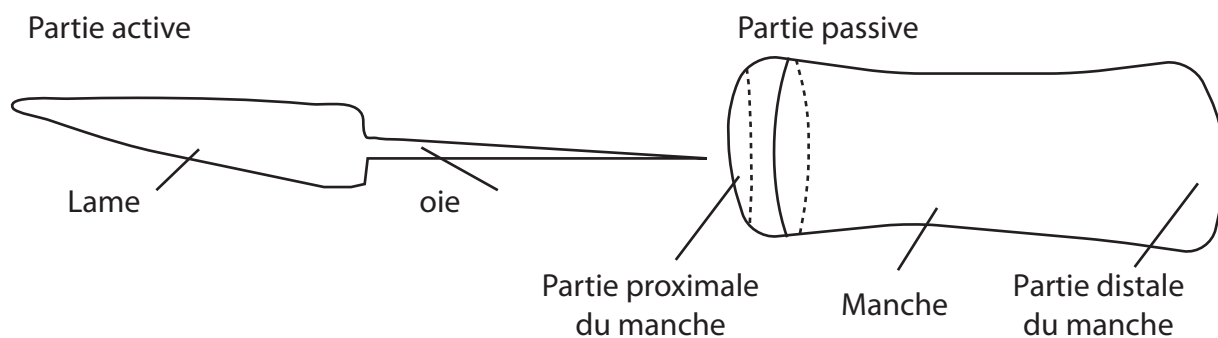


Figure 354 : Vocabulaire descriptif des couteaux à soie.

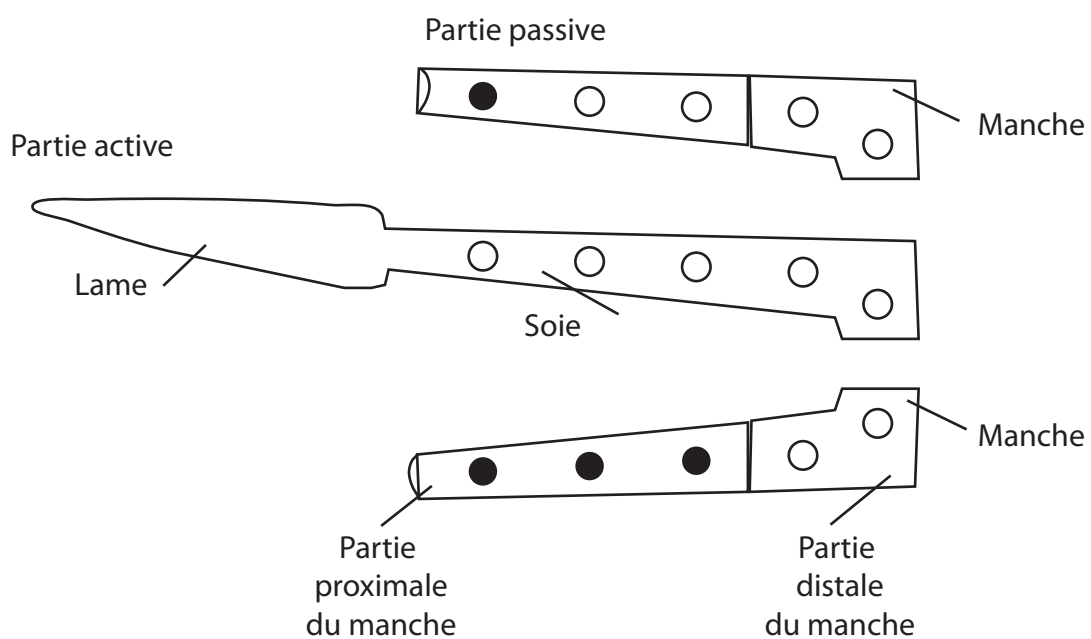


Figure 355 : Vocabulaire descriptif des couteaux à queue.

Figure 356

N°	N° Inv	Site	Espace géographique	Matériau	Datation	Dimensions en mm	Auteur ou bibliographie
1	1575	Abbaye Saint-Victor	Marseille, Bouches-du-Rhône	Bois de cervidé	XII ^e -1 ^{ère} moitié XIII ^e s.	L. 70, D. entre 10,5 et 19	M.-A. Chazottes
2	11	Rue du Bon Jésus	Marseille, Bouches-du-Rhône	Bois de cervidé	Période romaine	L. 54, D. max. 14	M.-A. Chazottes
3	3670	<i>Castrum</i> Saint-Jean	Rougiers, Var	Bois de cervidé	H.S	L. 80, D. entre 15 et 23, l. entre 12 et 23	M.-A. Chazottes
4	41	Cathédrale Notre-Dame-du-Bourg	Digne, Alpes-de-Haute-Provence	Bois de cervidé	XVI ^e -XVII ^e s.	L. 51,5, D. entre 16 et 19	M.-A. Chazottes
5	3841	<i>Castrum</i> Saint-Jean	Rougiers, Var	Bois de cervidé	1360-1375	L. 112, D. entre 30,5 et 44	M.-A. Chazottes
6	2242	<i>Castrum</i> Saint-Jean	Rougiers, Var	Bois de cervidé	1370-1420	L. 84,5, D. entre 22 et 41, ép. 24	M.-A. Chazottes
7	2397	<i>Castrum</i> Saint-Jean	Rougiers, Var	Bois de cervidé	1360-1375	L. 87, D. entre 21,5 et 24	M.-A. Chazottes
8	2398	<i>Castrum</i> Saint-Jean	Rougiers, Var	Bois de cervidé	1360-1375	L. 72, D. entre 20 et 26, l. 19	M.-A. Chazottes

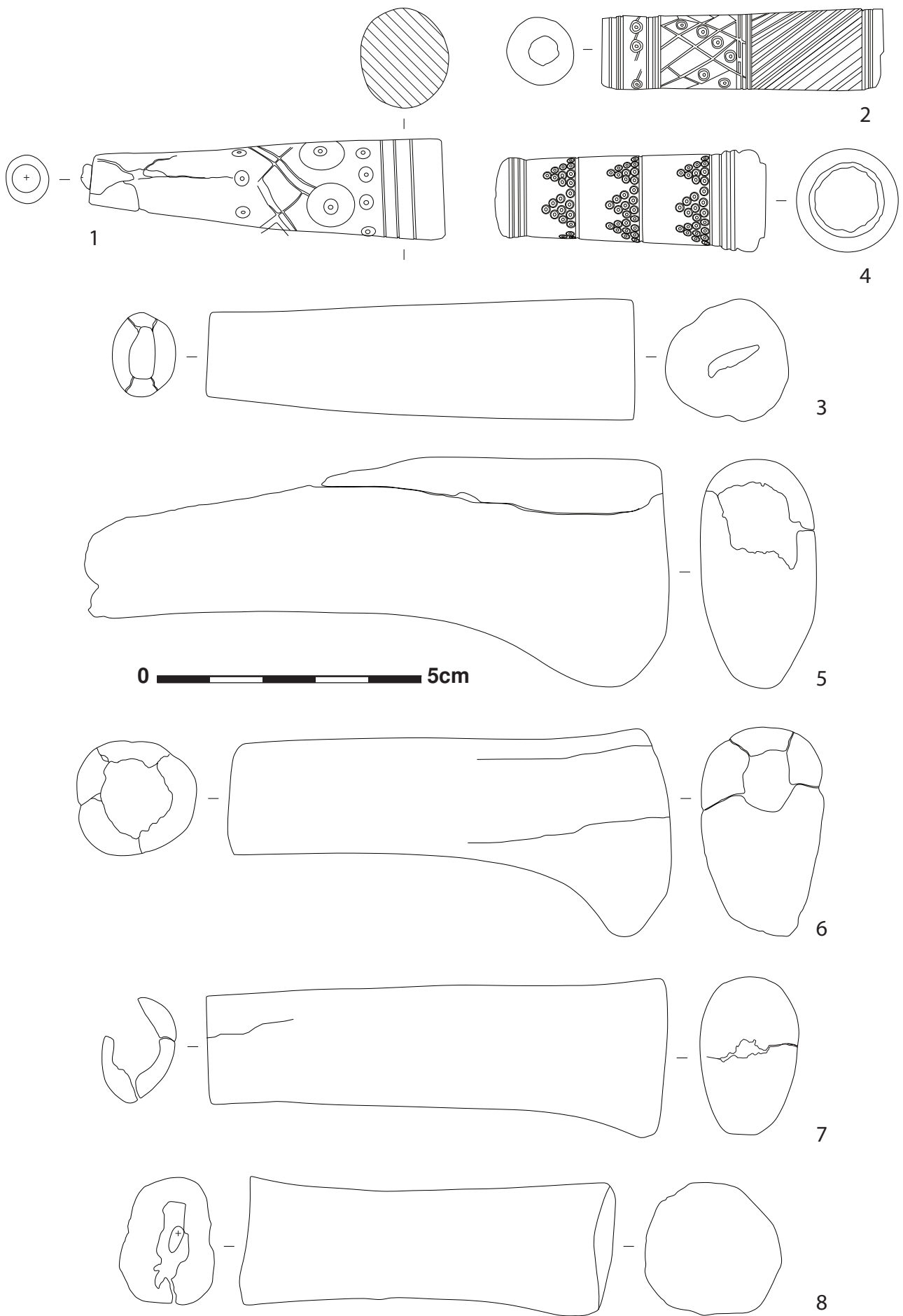


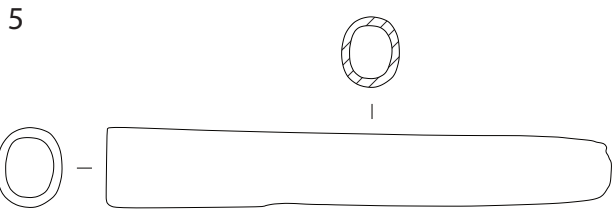
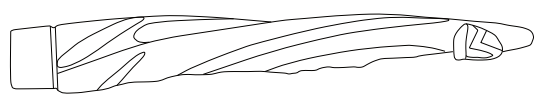
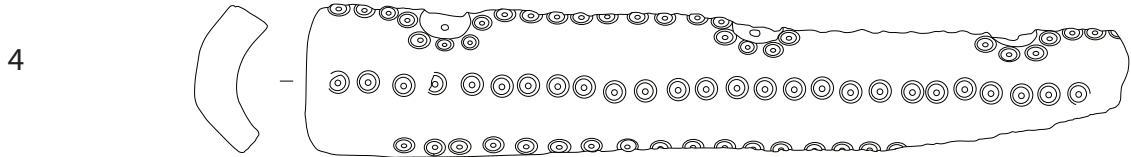
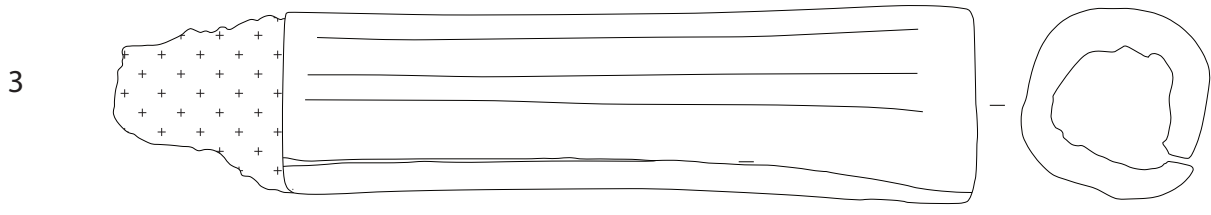
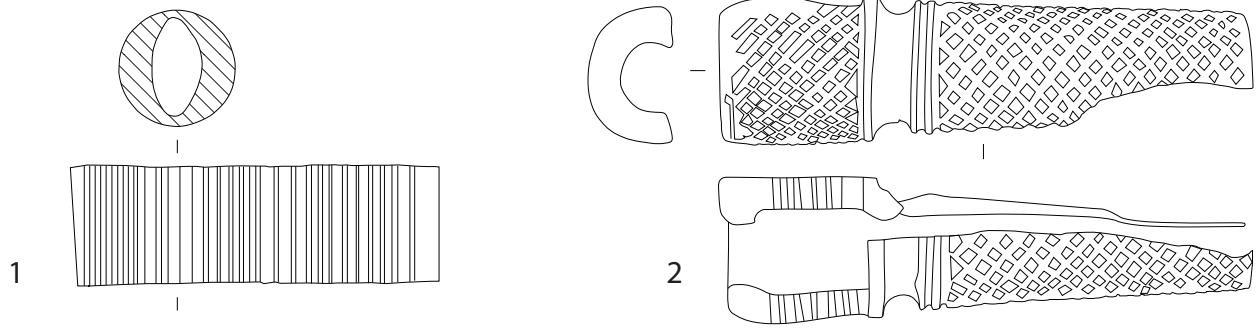
Figure 356 : Manches monoblocs en bois de cervidé provenant de couteaux à soie.

Figure 357

N°	N° Inv	Site	Espace géographique	Matériau	Datation	Dimensions en mm	Auteur
1	159	Place Général-de-Gaulle	Marseille, Bouches-du-Rhône	Os	1320-1360	L. 49, D. 16	M.-A. Chazottes
2	1305	Petit Palais, jardin ouest	Avignon, Vaucluse	Os	1365-1375	L. 71, D. entre 18 et 21,5	M.-A. Chazottes
3	1	Rue Régina	Avignon, Vaucluse	Os	Inconnue	L. manche. 92, D. entre 25 et 26	M.-A. Chazottes
4	377	Château des Baux	Baux-de-Provence, Bouches-du-Rhône	Os	XIII ^e -XIV ^e s.	L. 118, D. est. 19	M.-A. Chazottes
5	1	Abbaye de La Celle	La Celle, Var	Os	XI ^e -XIII ^e s.	L. 69,5, l. cons. 12,5, ép. 11	M.-A. Chazottes
6	58	Tunnel de la Major	Marseille, Bouches-du-Rhône	Os	Fin XVIII ^e s.	L. 55, D. entre 9 et 11	M.-A. Chazottes
7	747	Petit Palais, jardin ouest	Avignon, Vaucluse	Os	1365-1375	L. 67, D. 9, ép. 11	M.-A. Chazottes

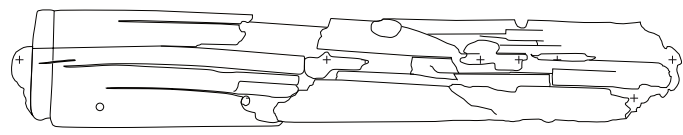
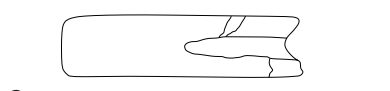
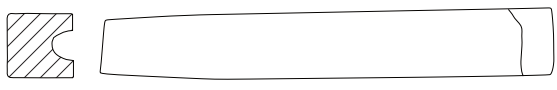
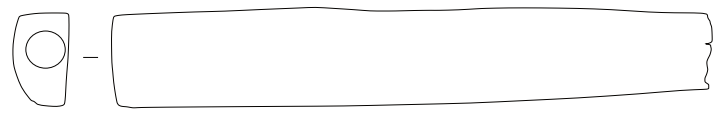
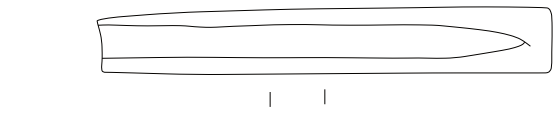
Figure 358

N°	N° Inv	Site	Commune	Matériau	Datation	Dimensions en mm	Auteur
1	64	Impasse de l'Oratoire	Avignon, Vaucluse	Ivoire	3 ^{ème} tiers XIV ^e -début XV ^e s.	L. cons. 59,5, l. 9, ép. cons. 9	M.-A. Chazottes
2	25	Impasse de l'Oratoire	Avignon, Vaucluse	Ivoire	Postérieur milieu XIV ^e s.	L. cons. 32, l. 8, ép. 7	M.-A. Chazottes
3	11	César/Bargemon	Marseille, Bouches-du-Rhône	Ivoire	XIV ^e -XV ^e s.	L. cons. 79, l. 12, ép. 7	M.-A. Chazottes
4	1662	Petit palais, jardin ouest	Avignon, Vaucluse	Ivoire	1365-1400	L. 87, l. 19, ép. 9,5	M.-A. Chazottes



0  5cm

Figure 357 : Manches monoblocs en os provenant de couteaux à soie.



0  5cm

Figure 358 : Manches monoblocs en ivoire provenant de couteaux à soie.

Figure 359

N°	N° Inv	Site	Espace géographique	Matériau	Datation	Dimensions en mm	Auteur
1	1340	Petit palais, jardin ouest	Avignon, Vaucluse	Os	1365-1400	L. cons. 99, l. entre 16,5 et 23,5, ép. max. 7	M.-A. Chazottes
2	1650	<i>Castrum</i> Saint-Jean	Rougiers, Var	Ivoire	2 ^{ème} quart XIII ^e s. -1415	L. cons. 92, l. max. 17,5, ép. max. 8	M.-A. Chazottes
3	1	Église de la Madeleine	Aix-en-Provence, Bouches-du-Rhône	Os	XIV ^e -XVI ^e s.	L. cons. 49, l. entre 15 et 19,5, ép. max. 9,5	M.-A. Chazottes
4	1583	Petit palais, jardin ouest	Avignon, Vaucluse	Ivoire	1365-1400	L. 79,5, l. entre 11 et 17, ép. entre 10 et 13	M.-A. Chazottes
5	Inconnu	Collège Mignet	Aix-en-Provence, Bouches-du-Rhône	Inconnu	Début XIV ^e s.	L. 70, l. max. 20, ép. max. 2	Richarté, Vallauri et <i>al.</i> 2005, fig. 38c
6	1	Place de la Comédie	Montpellier, Hérault	Os	N.D.S	L. 81, l. max. 19, ép. max. 8	M.-A. Chazottes
7	53	Impasse de l'Oratoire	Avignon, Vaucluse	Ivoire	XIV ^e s. et post. à fin XIV ^e	L. cons. 71,5, D. est. 22	M.-A. Chazottes

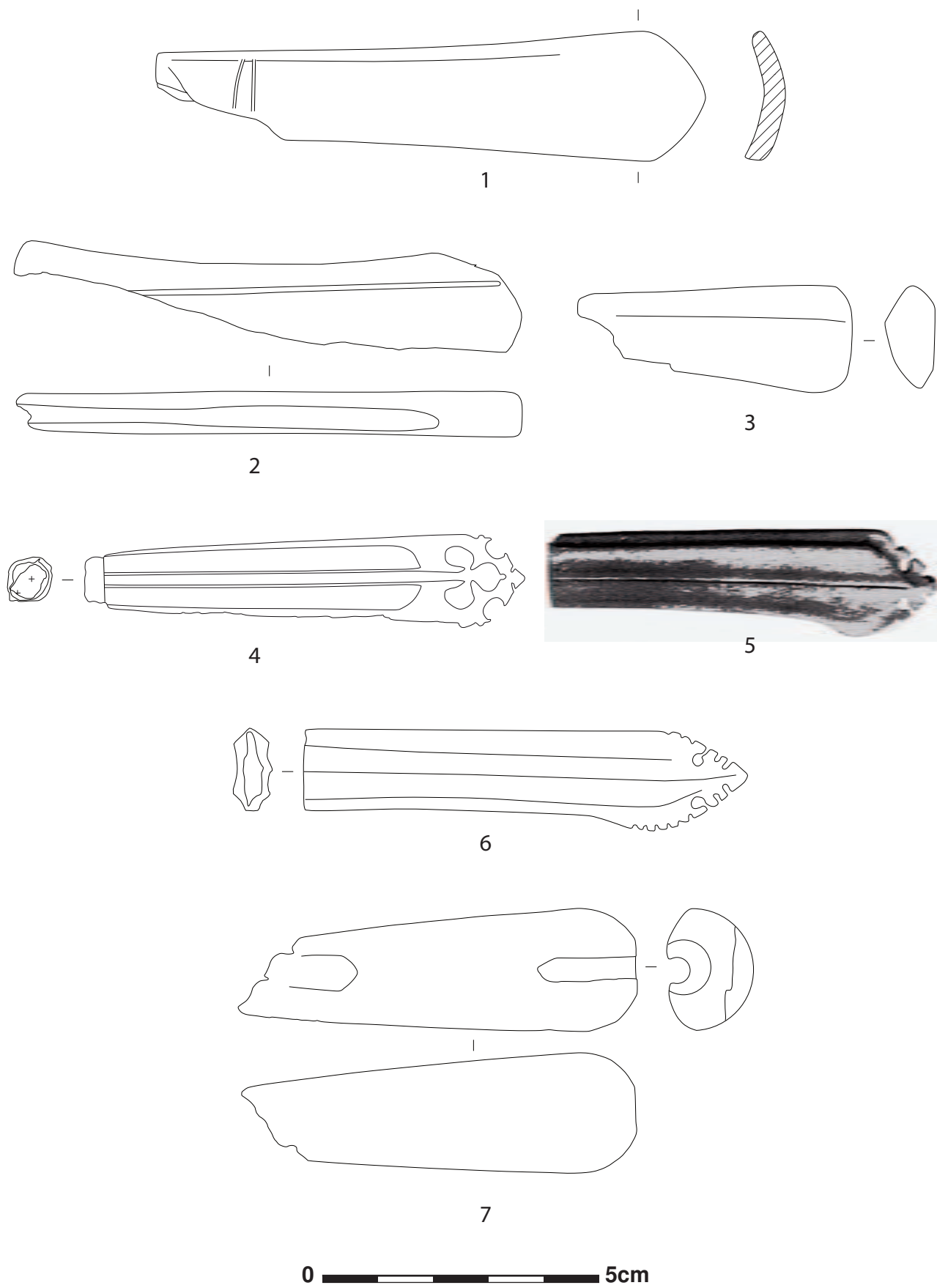


Figure 359 : Manches monoblocs en os et en ivoire provenant de couteaux à soie.

Figure 360

N°	N° Inv	Musée/site	Espace géographique	Matériau	Datation	Dimensions en mm	Auteur
1	DOM.88.65	Église des Prêcheurs et des Dominicains	Arles, Bouches-du-Rhône	Os	1250-1350	L. 91, l. entre 8 et 20,5, ép. entre 6,3 et 10,5	M.-A. Chazottes
2	AI 4061 :2207	Town Square	Tallinn, Harju, Estonie	Os	XIV ^e s.	L. 74	© Instiute of History, Tallinn, (www.gothicivoiries.courtauld.ac.uk)
3	RE 32 : 1057	Neu-Isenburg castle	Neu-Isenburg, Hesse, Allemagne	Os	Milieu XIII ^e s.	L. 82, l. max. 15, ép. max. 11	© Ruhr Museum, Essen, W. van Heeken, (www.gothicivoiries.courtauld.ac.uk)
4	K 160	Museum für Angewandte Kunst	Cologne, Rhénanie-du-Nord-Westphalie, Allemagne	Os	1300	L. 85	© Rheinisches Bildarchiv Köln/Marion Mennicken, (www.gothicivoiries.courtauld.ac.uk)
5	395	Huis Bergh castle	Montferland, Gueldre, Pays-Bas	Os	XIII ^e -XIV ^e s.	L. 90, l. max. 20, ép. max. 10	© collection Dr J. H. van Heek, Huis Bergh castle, s'-Heerenberg, (www.gothicivoiries.courtauld.ac.uk)
6	Inconnu	Musées Royaux d'Art et d'Histoire	Bruxelles, Bruxelles-capitale, Belgique	Ivoire	XIV ^e s.	L. 94	© bibliothèque des Arts décoratifs, Paris, (www.gothicivoiries.courtauld.ac.uk)
7	MK 32	Staatliches Museum	Schwerin, Mecklembourg-Poméranie, Allemagne	Bois de cervidé	XIV ^e s.	L. 85	Staatliches Museum, G. Bröcker, (www.gothicivoiries.courtauld.ac.uk)
8	18848	Museum of Applied Arts	Budapest, Hongrie centrale, Hongrie	Os ou ivoire	XIV ^e -XV ^e s.	L. 180, l. max. 15	© Museum of Applied Arts, Budapest (www.gothicivoiries.courtauld.ac.uk)

Figure 361

N°	N° Inv	Site	Espace géographique	Matériau	Datation	Dimensions en mm	Auteur
1	649	Abbaye Saint-Victor	Marseille, Bouches-du-Rhône	Os	XIII ^e -XIV ^e s.	L. cons. 78, l. entre 14 et 15, ép. entre 6 et 10,5	M.-A. Chazottes
2	2	Rue Régina	Avignon, Vaucluse	Os	inconnu	L. 92,5, L. manche. 75,5, l. entre 16 mm et 20 mm	M.-A. Chazottes

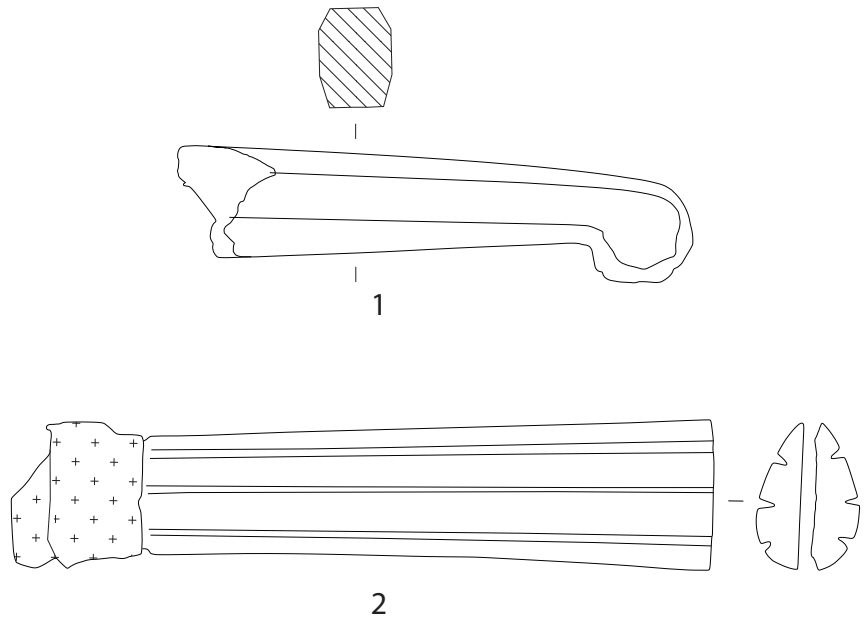


Figure 360 : Manches en os et en ivoire à figuration anthropomorphe, provenant de couteaux à soie.

Figure 361 : Manches en os de canif et de couteau à soie et à virole.

Figure 362

N°	N° Inv.	Site	Espace géographique	Matériau	Datation	Dimensions en mm	Auteur
1	14	Roca	Niozelles, Alpes-de-Haute-Provence	Bois de cervidé	X ^e -XI ^e s.	L. 122, l. entre 17,5 et 18,5, ép. entre 12 et 13	M.-A. Chazottes
2	AN 175	<i>Castrum</i> de Notre-Dame	Allemagne-en-Provence, Alpes-de-Haute-Provence	Bois de cervidé	Milieu XI ^e -3 ^{ème} quart XII ^e s.	L. cons. 81, l. entre 7 et 11, ép. max. 6,1	M.-A. Chazottes
3	15	Roca	Niozelles, Alpes-de-Haute-Provence	Bois de cervidé	X ^e -XI ^e s.	L. cons. 68, l. entre 12 et 13, ép. 11	M.-A. Chazottes
4	AN 190	<i>Castrum</i> de Notre-Dame	Allemagne-en-Provence, Alpes-de-Haute-Provence	Bois de cervidé	Milieu XI ^e -3 ^{ème} quart XII ^e s.	L. cons. 69,5, l. entre 8,5 et 12, ép. entre 4 et 4,9	M.-A. Chazottes
5	AN 349	<i>Castrum</i> de Notre-Dame	Allemagne-en-Provence, Alpes-de-Haute-Provence	Bois de cervidé	Milieu XI ^e -3 ^{ème} quart XII ^e s.	L. cons. 75, l. entre 12 et 14, ép. entre 4,4 et 5,2	M.-A. Chazottes

Figure 363

N°	N° Inv.	Site	Espace géographique	Matériau	Datation	Dimensions en mm	Auteur
1	2565	Rue des Baumes	Jouques, Bouches-du-Rhône	2565a	XVII ^e -XVIII ^e s.	L. 95, l. entre 15 et 19, ép. entre 3,5 et 5, 2, D. trou 2,2 et 2,8	M.-A. Chazottes
2	90552 7	Port de Pomègues	Îles du Frioul, Marseille, Bouches-du-Rhône	905527	XVII ^e -XIX ^e s.	L. 104, l. entre 17 et 17,5, ép. entre 4 et 5, D. trou ,4 et 2,5	M.-A. Chazottes
3	90552 7	Port de Pomègues	Îles du Frioul, Marseille, Bouches-du-Rhône	905527	XVII ^e -XIX ^e s.	L. 59,5, l. entre 16,5 et 21, ép. entre 13 et 15,5	M.-A. Chazottes
4	90607 1	Port de Pomègues	Îles du Frioul, Marseille, Bouches-du-Rhône	906071	XVII ^e -XIX ^e s.	L. 65, l. entre 12 et 15, ép. entre 4 et 5, D. trou 1,9	M.-A. Chazottes
5	2565	Rue des Baumes	Jouques, Bouches-du-Rhône	2565b	XVII ^e -XVIII ^e s.	L. 90,5, l. entre 13 et 20, ép. entre 3,2 et 5	M.-A. Chazottes
6	1900	Alcazar	Marseille, Bouches-du-Rhône	1900	Milieu XVII ^e s.	L. cons. 27, l. max. 22, ép. max. 7	M.-A. Chazottes

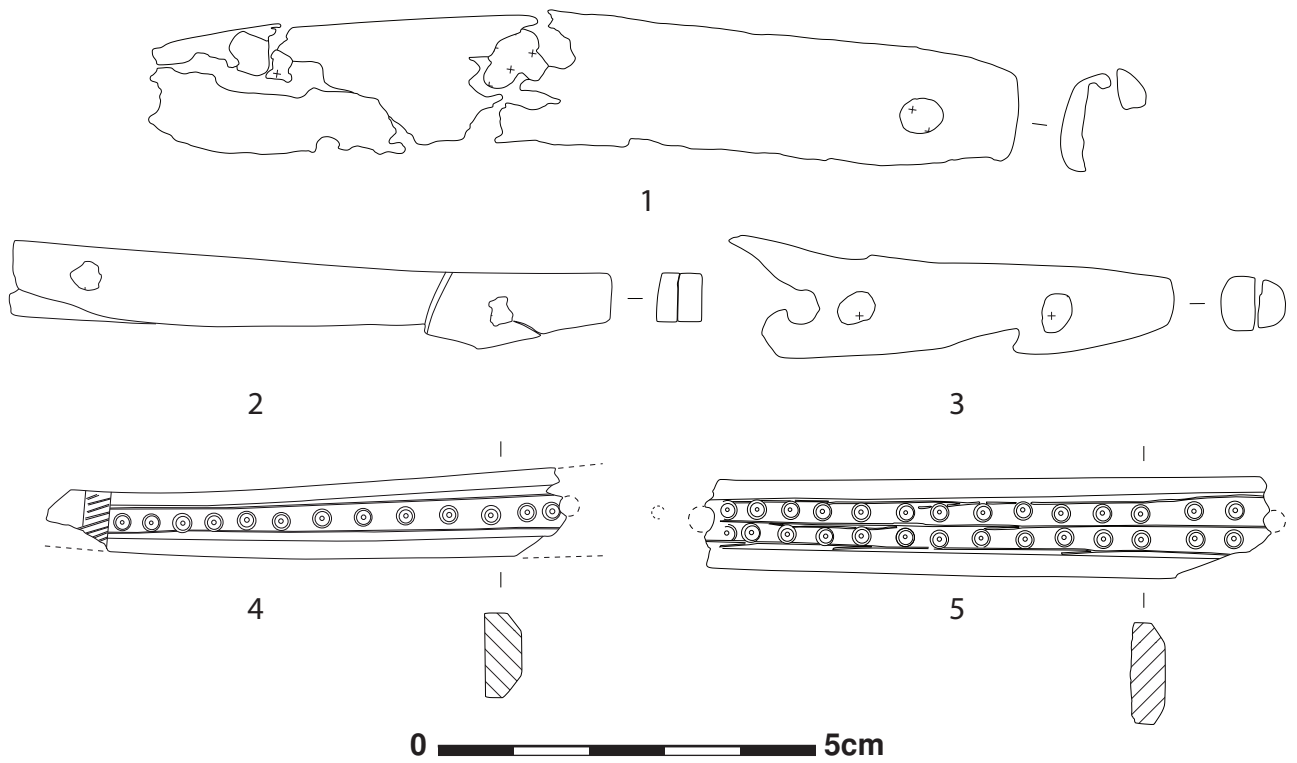


Figure 362 : Manches rivetés en bois de cervidé provenant de couteaux à queue.

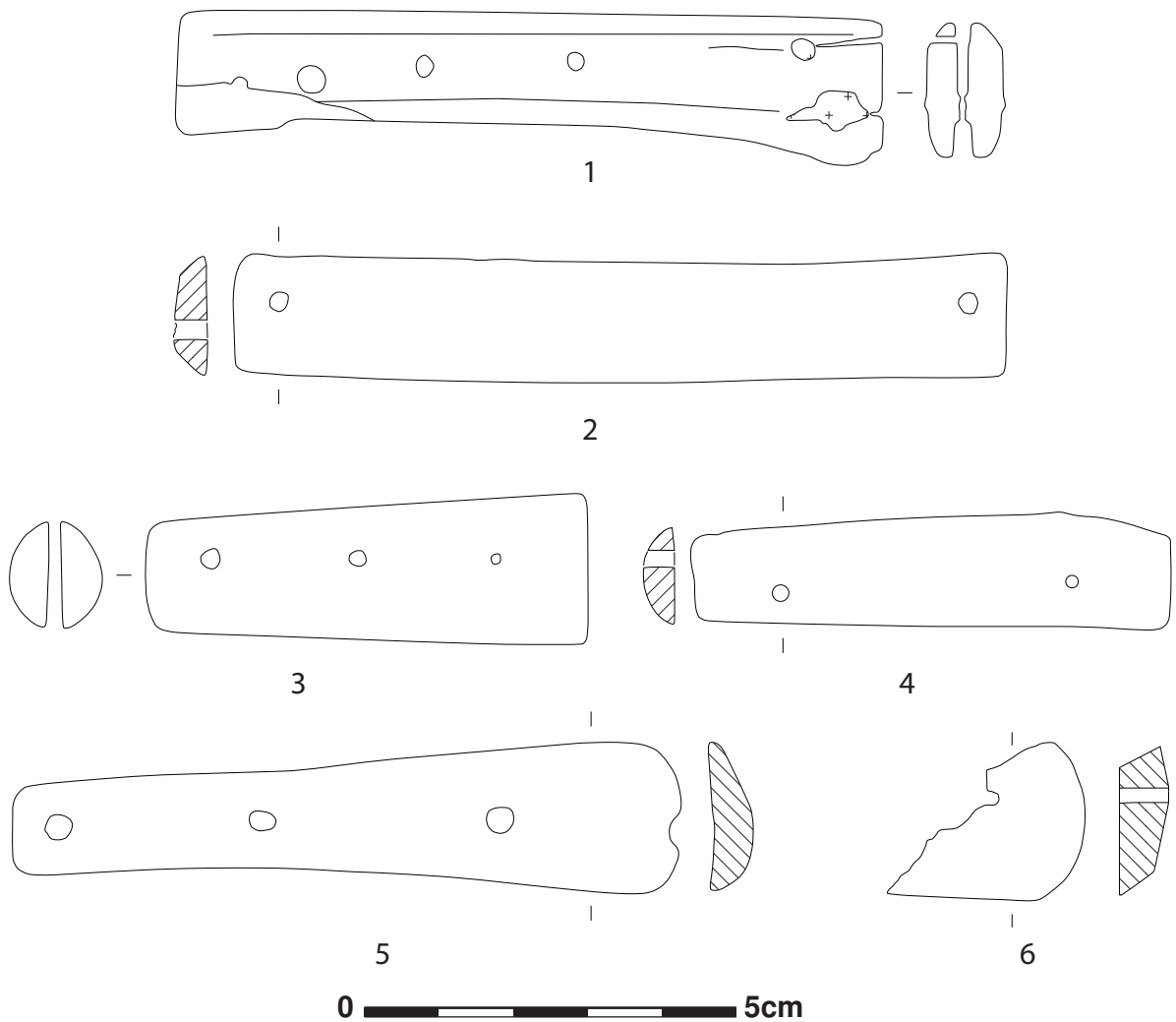
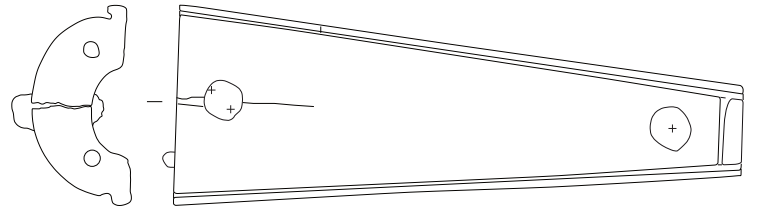


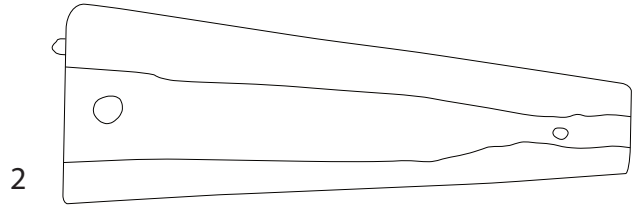
Figure 363 : Manches rivetés en bois de cervidé provenant de couteaux à queue.

Figure 364

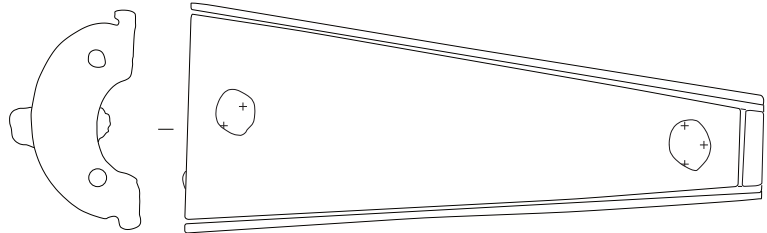
N°	N° Inv.	Site	Commune	Matériau	Datation	Dimensions en mm	Auteur
1	CH. HY. 15.1	Château d'Hyères	Hyères, Var	Nacre et fer	Fin XVI ^e s.	L. totale cons. 202, l. soie max. 26, ép. max. est. 25,5	M.-A. Chazottes
2	15	Rue Carreterie	Avignon, Avignon	Os	Inconnue	L. 75, l. entre 12 et 26,5, ép. entre 8 et 13	M.-A. Chazottes
3	16	Rue Carreterie	Avignon, Vaucluse	Os	Inconnue	L. 76,5, l. entre 11 et 31,5, ép. entre 10,5 et 14	M.-A. Chazottes



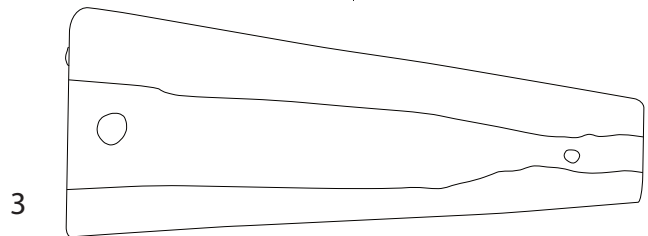
1



2



1



3

0  5cm

Figure 364 : 1 : couteau à queue avec manche riveté en nacre, 2-3 : manches rivetés et à tenons et mortaises en bois de cervidé, provenant de couteaux à queue.



1

Figure 365

N°	N° Inv.	Site	Espace géographique	Matériau	Datation	Dimensions en mm	Auteur
1	17.026	Museum of London	Londres, Grand Londres, Angleterre	Bois et métal	HS	L. totale 130, L. manche 38, D. manche max. 16, d. embout 16 mm, ép. embout 2, l. lame 90	Cowgill, Neergaard et al. 2008 ² , p. 104, n° 306
2	2345	Abbots lane	Londres, Grand Londres, Angleterre	Métal	1650-1700	D. 20, ép. 4	Egan 2005, p. 95, n° 415

Figure 366

N°	N° Inv.	Site	Espace géographique	Matériau	Datation	Dimensions en mm	Auteur
1	105	104, bd de Paris	Marseille, Bouches-du-Rhône	Ivoire	XIX ^e s.	L. manche 83, L. totale 90, l. manche entre 14 et 16,5, ép. entre 10 et 10,5	M.-A. Chazottes
2	75	Tunnel Joliette	Marseille, Bouches-du-Rhône	Os	XIX ^e -XX ^e s.	L. 98, l. entre 15 et 18, ép. entre 5 et 6,5	M.-A. Chazottes

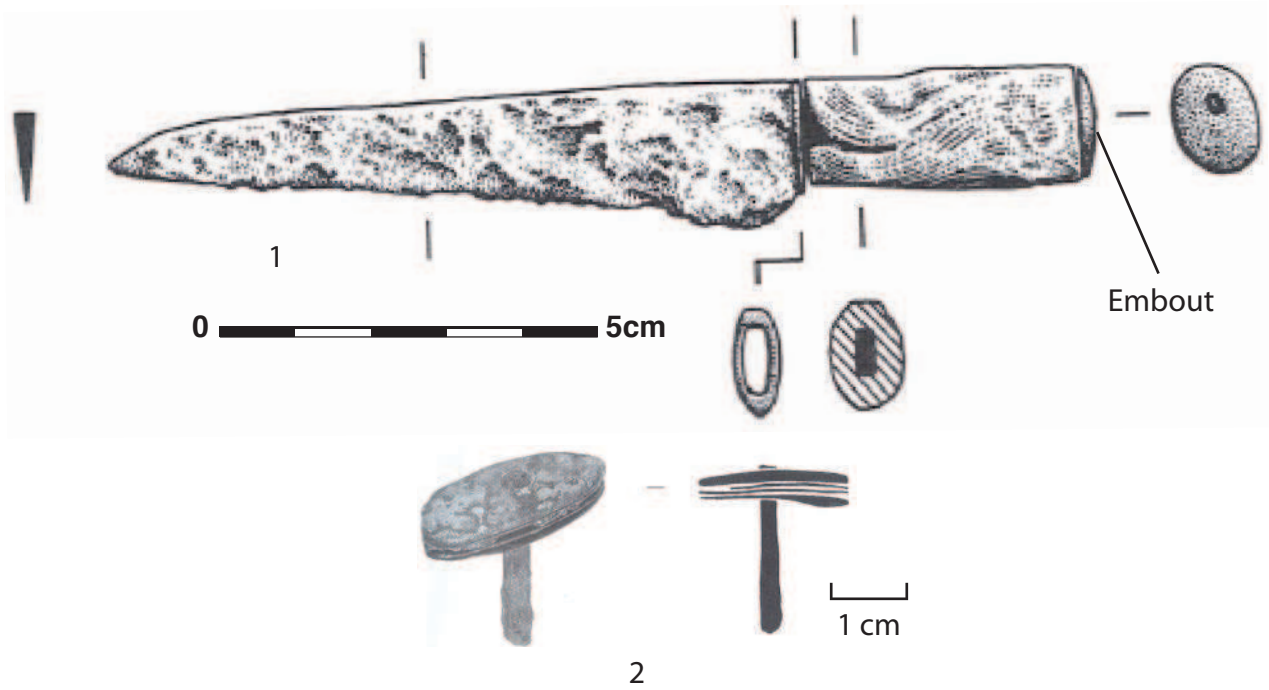


Figure 365 : Exemples d'embouts métalliques possiblement fixés sur des manches monoblocs de couteaux à soie courte.

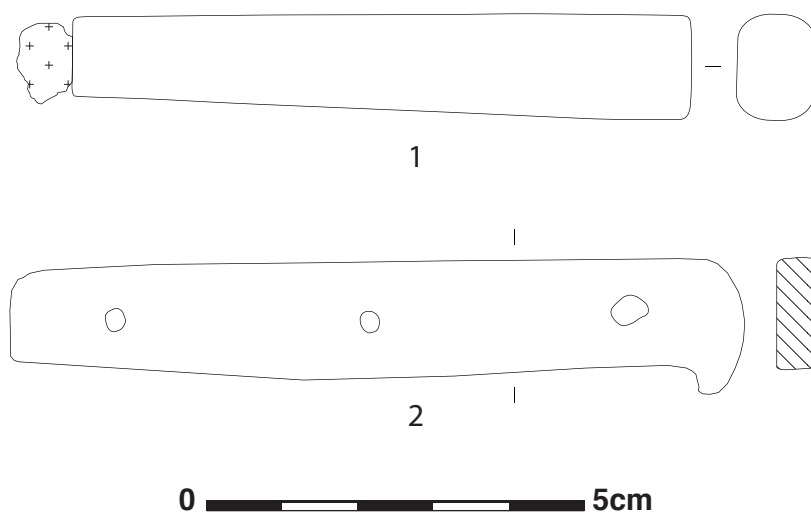


Figure 366 : Manches monoblocs en ivoire et rivetés en os postérieurs au XVIII^e siècle.

	Ensemble 1	Ensemble 2	Ensemble 3
Manche	100 mm	Entre 72 et 80 mm	Entre 70 et 54 mm
Lame	90 mm	Entre 90 et 110 mm	Entre 30 et 46 mm
Total	autour de 200 mm	Entre 160 et 190 mm	100 mm

Figure 367 : Tableau présentant les dimensions relevées des couteaux londoniens complets à manche monobloc.

	Ensemble 1	Ensemble 2	Ensemble 3
Manche	90 mm environ (pour 6 objets)	Entre 70 et 80 mm (pour 9 objets)	Entre 49 et 55 mm (pour 3 objets)
Lame	100 mm environ ?	Entre 90 et 100 mm ?	80 mm environ ?
Total	200 mm environ ?	Entre 160 et 180 mm ?	130 mm environ ?

Figure 368 : Tableau présentant une estimation des dimensions des couteaux provençaux à manche monobloc.

	Ensemble 1	Ensemble 2	Ensemble 3	Ensemble 4
Manche	Entre 70 et 90 mm	50 mm	110 mm	84 mm
Lame	Entre 80 et 110 mm	66 mm	134 mm	120 mm
Total	Entre 160 et 170 mm	116 mm	244 mm	204 mm

Figure 369 : Tableau présentant les dimensions relevées des couteaux londoniens complets à manche riveté.

	Ensemble 1	Ensemble 2	Ensemble 3
Manche	Entre 75 et 95 mm (la majorité des objets)	Entre 59,5 et 65 mm (deux objets)	104 mm (un objet)
Lame	Entre 80 et 100 mm environ ?	Entre 60 et 80 mm environ ?	Au moins 100 mm ?
Total	Entre 160 et 180 mm environ ?	Entre 120 et 135 mm environ?	Au moins 200 mm ?

Figure 370 : Tableau présentant une estimation des dimensions des couteaux provençaux à manche riveté.



Figure 371 (à gauche), figure 372 (à droite) : *Die Hausbücher der Nürnberger Zwölfbrüderstiftungen*, couteliers forgeant et martelant des lames, 1546 et 1564, Allemagne.
Nuremberg, Stadtbibliothek, Amb 279.2, f° 35 r° ; Amb 317.2, f° 17 r°
(© Stadtbibliothek de Nuremberg, <http://www.nuernberger-hausbuecher.de>).

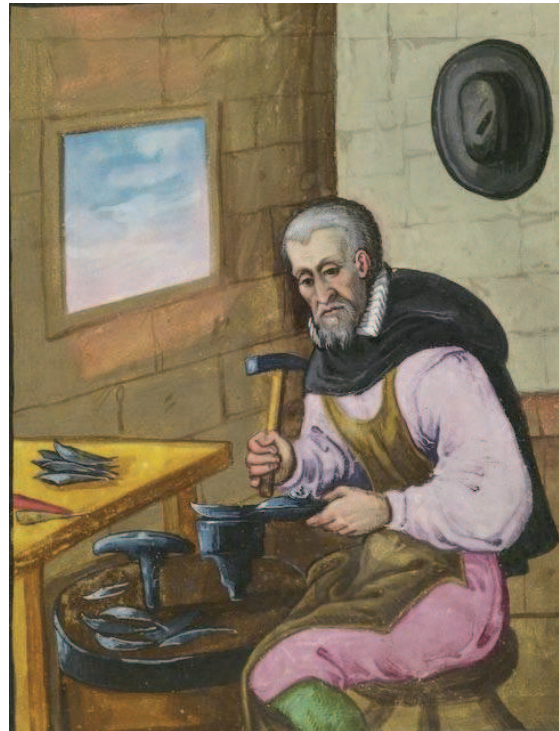


Figure 373 (à gauche), figure 374 (à droite) : *Die Hausbücher der Nürnberger Zwölfbrüderstiftungen*, couteliers forgeant et martelant des lames, 1576 et 1607, Allemagne.
Nuremberg, Stadtbibliothek, Amb 317.2, f° 34 r° ; Amb 279.2, f° 55 r°
(© Stadtbibliothek de Nuremberg, <http://www.nuernberger-hausbuecher.de>).

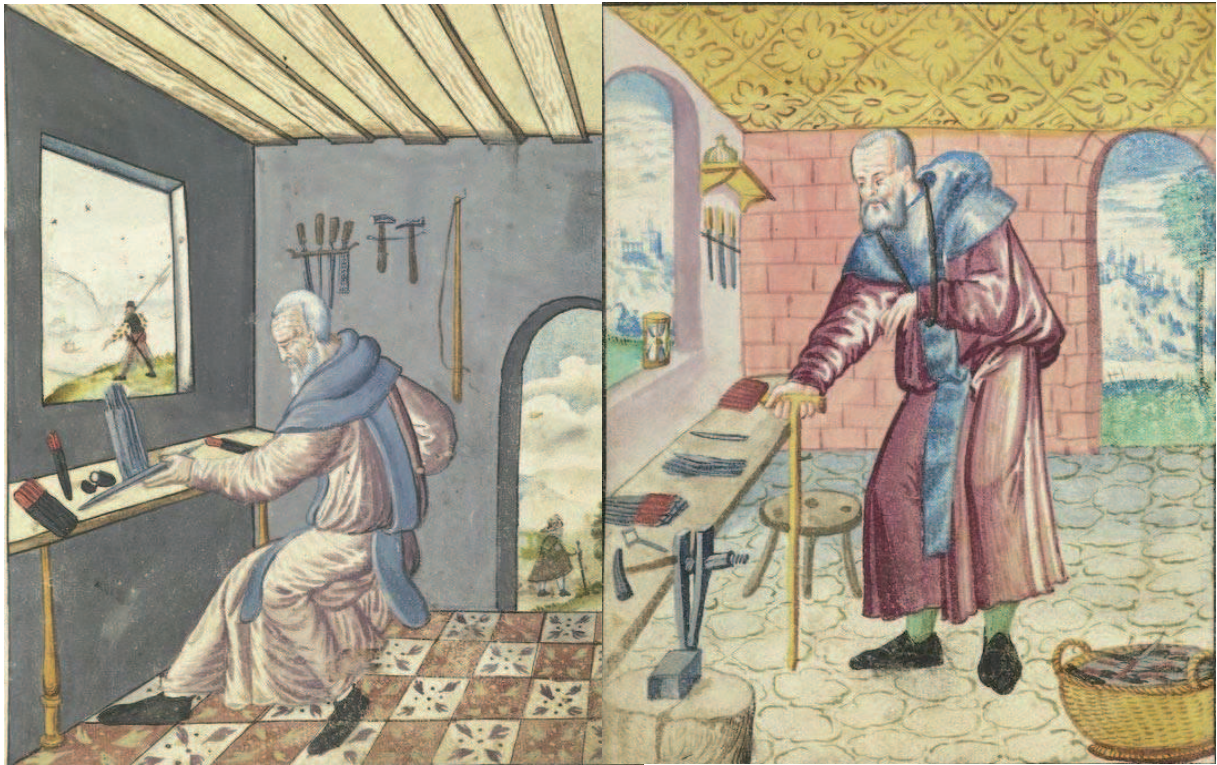


Figure 375 (à gauche), figure 376 (à droite) : *Die Hausbücher der Nürnberger Zwölfbrüderstiftungen*, coutelier assemblant un manche et une lame et coutelier dans son atelier, 1566 et 1575, Allemagne. Nuremberg, Stadtbibliothek, Amb 317b.2, f° 21 r° et mb 317b.2, f° 32 v° (© Stadtbibliothek de Nuremberg, <http://www.nuernberger-hausbuecher.de>).



Figure 377 (à gauche), figure 378 (à droite) : *Die Hausbücher der Nürnberger Zwölfbrüderstiftungen*, couteliers affutant les lames ou polissant les manches, 1425 et 1472, Allemagne. Nuremberg, Stadtbibliothek, Amb 317b.2, f° 12 v° et Amb 317.2, f° 91 v° (© Stadtbibliothek de Nuremberg, <http://www.nuernberger-hausbuecher.de>).

Figure 381

N°	N° Inv.	Site	Espace géographique	Matériau	Datation	Dimensions en mm	Auteur
1	B1069 374	Château de l'Hauture	Fos-sur-Mer, Bouches-du-Rhône	Ivoire	XIV ^e s.	L. totale cons. 115, L. cuilleron 79, l. 42, ép. cuilleron 3	M.-A. Chazottes



Figure 379 (à gauche), figure 380 (à droite) : *Die Hausbücher der Nürnberger Zwölfbrüderstiftungen*,
 couteliers aiguisant une lame, 1572 et 1612, Allemagne.
 Nuremberg, Stadtbibliothek, Amb 317b.2, f° 29 v° et Amb 317b.2, f° 81 r°
 (© Stadtbibliothek de Nuremberg, <http://www.nuernberger-hausbuecher.de>).

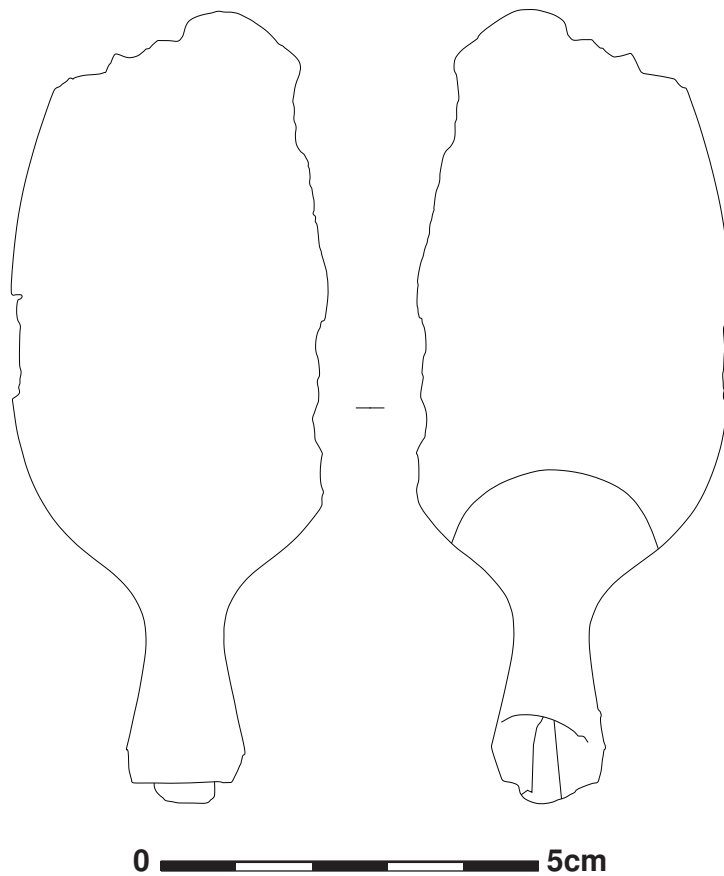


Figure 381 : Fragment de cuilleron en ivoire.

Figure 382

N°	N° Inv.	Musée/site	Espace géographique	Matériau	Datation	Dimensions en mm	Auteur
1	2002.0.2356	Museon Arlaten	Arles, Bouches-du-Rhône	Corne et bois	XX ^e s.	L. totale 234, L. cuilleron 119, l. max. cuilleron 46,6, ép. cuilleron entre 2 et 3	M.-A. Chazottes
2	ACT I 09	Dépotoir	Miramas, Bouches-du-Rhône	Alliage cuivreux	XX ^e s.	L. 105, l. cuilleron 41, l. manche 11, ép. inconnue	A. Van Belle
3	ACT H 02	Dépotoir	Miramas, Bouches-du-Rhône	Os	XX ^e s.	L. 79, l. entre 8 et 15, ép. inconnue	A. Van Belle
4	2003.0.5228	Museon Arlaten	Arles, Bouches-du-Rhône	Corne	XX ^e s.	L. totale 189, L. cuilleron 63,5, l. max. cuilleron 33, ép. entre 4 et 6	M.-A. Chazottes

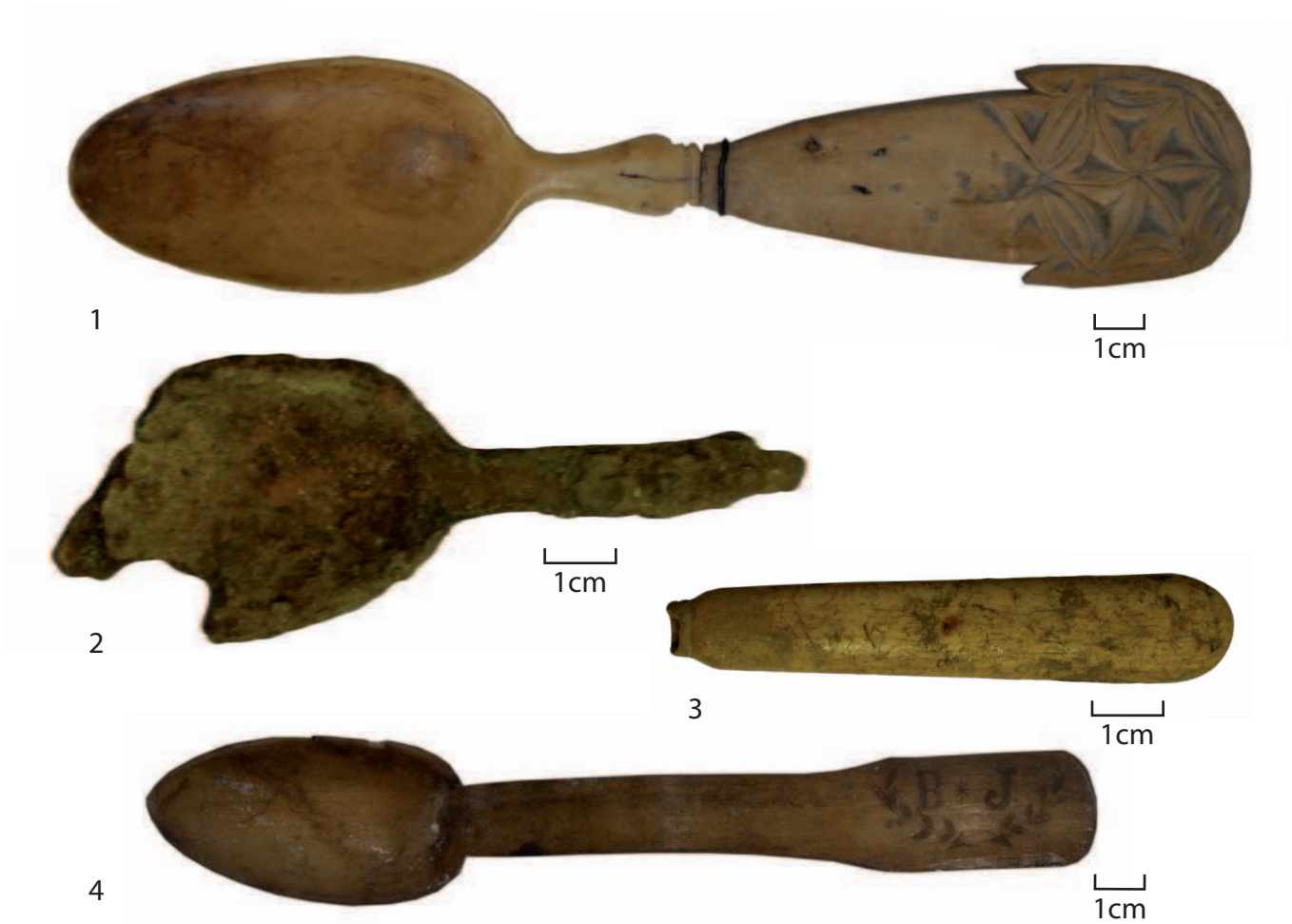


Figure 382 : n° 1 : cuillère composite à manche en bois et cuilleron en ivoire, n° 2 : cuilleron métallique, n° 3 : manche en os d'un ustensile composite, n° 4 : cuillère monobloc en corne.



Figure 383 : Jean Canavesio, *Cycle de la vie de la Vierge et du Christ*, La Cène, fin XV^e siècle, chapelle Notre-Dame-des-Fontaines, La Brigue, Alpes-Maritimes (© S. Briez, patrimages.culture.fr)



2 cm



2 cm

Figure 384 : Coffret dit du Trésor de Saint-Césaire, faces avant et arrière, vue d'ensemble.



1

2



Figure 385 : Coffret dit du Trésor de Saint-Césaire, faces latérales, vue d'ensemble.

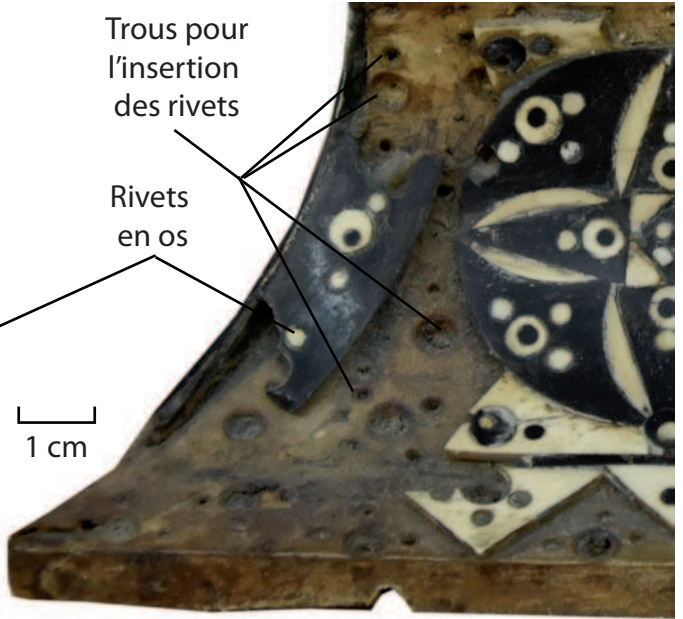


1
1 cm



2

1 cm



Trous pour l'insertion des rivets
Rivets en os

Figure 386 : n° 1, détail du couvercle
n° 2, détail de la rosace,
n° 3, détail des trous pour l'insertion des rivets en os.



2 cm

1



1 cm

Trous pour insérer les rivets

Rivets

2

Figure 387 : Coffret dit du Trésor de Saint-Césaire, face supérieure.



1 cm

Figure 388 : Détail d'une plaque maintenue sur le coffret sans rivet de fixation.



1

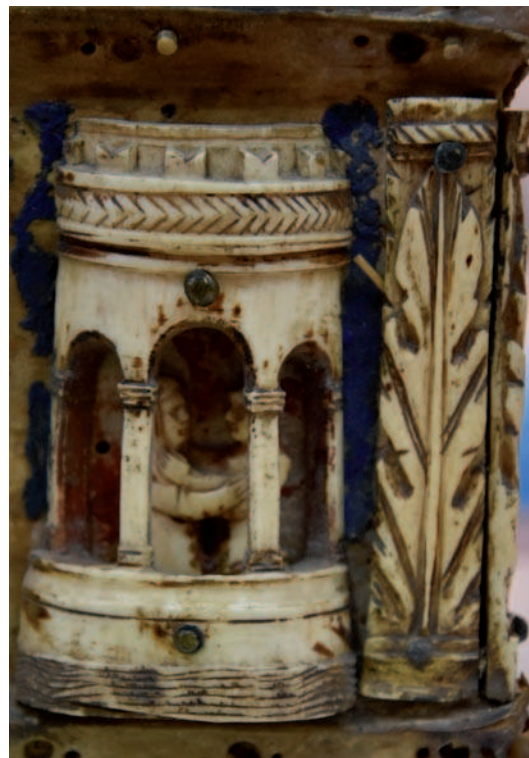


2

1 cm



3



4

1 cm

Figure 389 : Détails des plaquettes à motif végétal et des tours, (cuve, faces longitudinales).



1

1 cm



2

1 cm

Figure 390 : Détail des frises de personnages (cuve, faces longitudinales).



1 cm

1



1 cm

2

Figure 391 : Détails des frises de personnages (cuve, faces latérales).



Figure 392 : Coffret avec placage en os, attribué aux ateliers des Embriachi, datation inconnue, Italie. Arrezzo, musée des arts médiéval et moderne (© wikicommons).



Figure 393 : Coffret avec placage en os, attribué aux ateliers des Embriachi, dernier quart XIV^e s., Italie. Milan, musée Bagatti Valsecchi (© musée Bagatti Valsecchi).

Figure 394

N°	N° Inv	Site	Espace géographique	Matériau	Datation	Dimensions en mm	Auteur
1	1105a	Cathédrale Notre-Dame-du-Bourg	Digne, Alpes-de-Haute-Provence	Os	Fin XIII ^e -XV ^e s.	L. 62, l. 14,5, ép. 1,5	M.-A. Chazottes
2	1105b	Cathédrale Notre-Dame-du-Bourg	Digne, Alpes-de-Haute-Provence	Os	Fin XIII ^e -XV ^e s.	L. 60, l. 20, ép. 2	M.-A. Chazottes
3	1231	Petit Palais, jardin ouest	Avignon, Vaucluse	Bois de cervidé	1365-1375	L. cons. 55, l. 10,5, ép. entre 6 et 6,5	M.-A. Chazottes
4	1336	Petit Palais, jardin ouest	Avignon, Vaucluse	Bois de cervidé	1365-1375	L. 45, l. 11, ép. entre 4 et 5	M.-A. Chazottes
5	137	Petit Palais, jardin ouest	Avignon, Vaucluse	Bois de cervidé	XIV ^e s. ?	L. 32, l. 12, ép. entre 4 et 4,5	M.-A. Chazottes
6	2617	Petit Palais, jardin ouest	Avignon, Vaucluse	Os	1365-1375	L. 81, l. 14, ép. 3 mm, D. trou 5 et 3	M.-A. Chazottes
7	1222	Petit Palais, jardin ouest	Avignon, Vaucluse	Bois de cervidé	1365-1375	L. cons. 70,5, l. 10, ép. 6, D. trou 5	M.-A. Chazottes
8	AN 490	Notre-Dame	Allemagne-en-Provence, Alpes-de-Haute-Provence	Bois de cervidé	Milieu XI ^e -3 ^{ème} quart XII ^e s.	L. 35, l. entre 14 et 18, ép. 5, D. trou 2,8 et 2,3	M.-A. Chazottes
9	370	Petit Palais, jardin ouest	Avignon, Vaucluse	Ivoire	1365-1375	L. 19,5, l. 11, ép. 4	M.-A. Chazottes
10	92	Château des Baux	Baux-de-Provence, Bouches-du-Rhône	Bois de cervidé	n.d.s.	L. cons. 113, l. 33,5, ép. 2, D. trou entre 2 et 3	M.-A. Chazottes
11	1174	Cathédrale Notre-Dame-du-Bourg	Digne, Alpes-de-Haute-Provence	Os	XVI ^e -XVII ^e s.	L. 53, l. 29, ép. 2, D. trou 3	M.-A. Chazottes
12	1774	Petit Palais, jardin ouest	Avignon, Vaucluse	Bois de cervidé	H.S.	L. 35,5, l. 23, ép. entre 5 et 6	M.-A. Chazottes

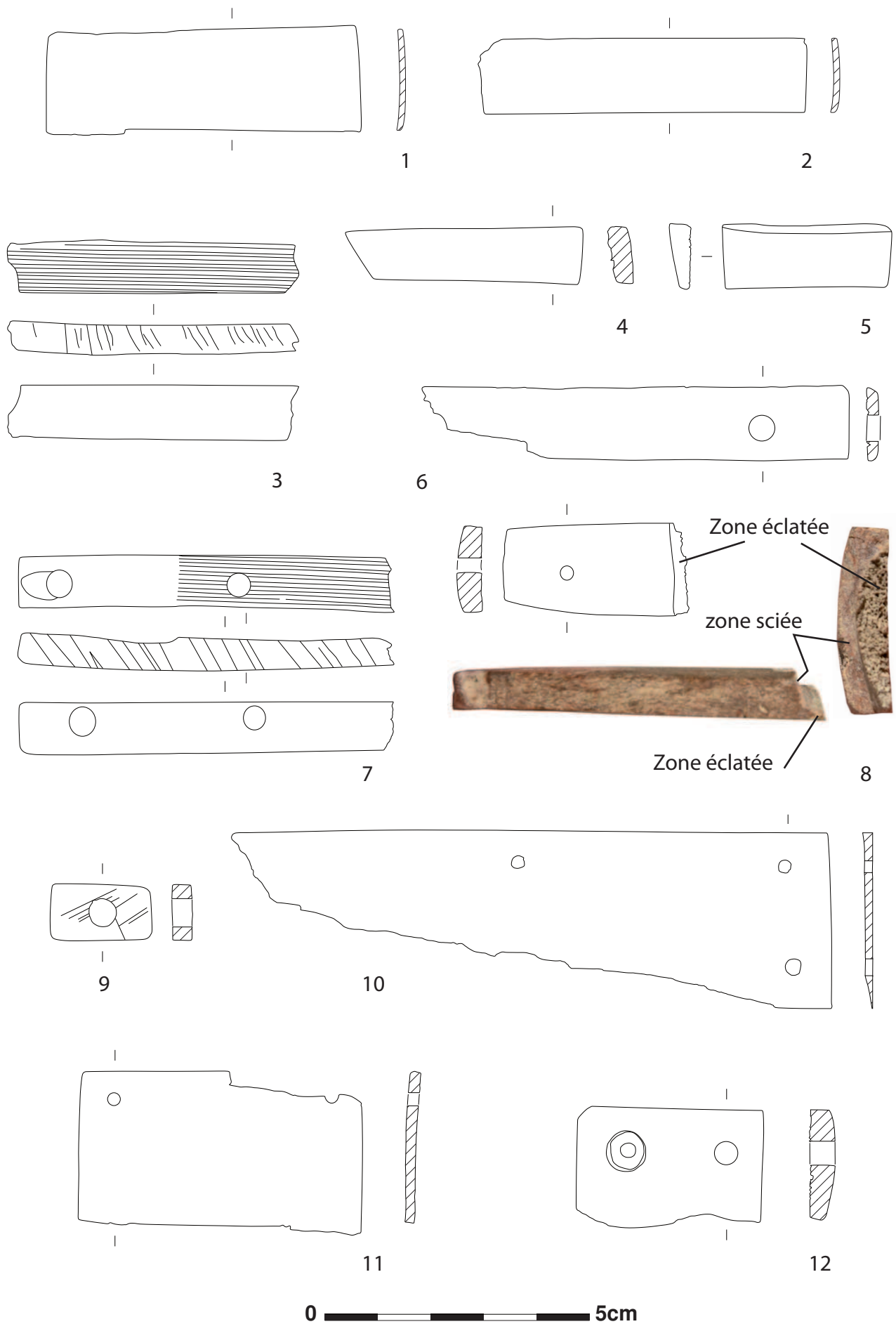


Figure 394 : Plaquettes d'ameublement en os et en bois de cervidé, sans décor.

Figure 395

N°	N° Inv	Site	Espace géographique	Matériau	Datation	Dimensions en mm	Auteur
1	2340	Petit Palais, jardin ouest	Avignon, Vaucluse	Bois de cervidé	1365-1400	L. 57,5, l. 14, ép. 5,2, D. trou 4	M.-A. Chazottes
2	2423	Petit Palais, jardin ouest	Avignon, Vaucluse	Bois de cervidé	1365-1400	L. cons. 46, l. 18, ép. entre 3 et 2, D. trou 4	M.-A. Chazottes
3	2548	Petit Palais, jardin ouest	Avignon, Vaucluse	Os	1365-1400	L. 53, l. mx. 14, ép. 3, D. trou 5	M.-A. Chazottes
4	260	Cadrix	Saint-Maximin-la-Sainte-Baume, Var	Os	Post. XIV ^e s.	L. cons. 85, l. max. 15, ép. 2,5, D. trou est. 3	M.-A. Chazottes
5	2743	Petit Palais, jardin ouest	Avignon, Vaucluse	Bois de cervidé	1365-1400	L. 31, l. 14, ép. entre 3,5 et 4, D. trou 5	M.-A. Chazottes
6	2	<i>Castrum</i> de Montpaon	Fontvieille, Bouches-du-Rhône	Ivoire	H.S.	L. 34, l. 24, ép. entre 3 et 7, D. trou 5	M.-A. Chazottes

Figure 396

N°	N° Inv	Site	Espace géographique	Matériau	Datation	Dimensions en mm	Auteur
1	3	Roca	Niozelles Alpes-de-Haute-Provence	Os	X ^e -XI ^e s.	L. est. 150, l. 17,5, ép. entre 2,5 et 3,5	M.-A. Chazottes
2	AN 612	Notre-Dame	Allemagne-en-Provence Alpes-de-Haute-Provence	Bois de cervidé	Courant X ^e s.	L. cons. 51, l. max. 22, ép. max. 3	M.-A. Chazottes
3	B1060 198	Rue F. Mistral	Fos-sur-Mer, Bouches-du-Rhône	Os	XII ^e -1 ^{ère} moitié XIII ^e s.	L. cons. 27, l. cons. 14, 5 ép. entre 2 et 2,5	M.-A. Chazottes
4	B1069 373	Hauture	Fos-sur-Mer, Bouches-du-Rhône	Os	XIII ^e s.	L. cons. 25, l. max. 11,5, ép. 3	M.-A. Chazottes
5	B1060 092	Rue F. Mistral	Fos-sur-Mer, Bouches-du-Rhône	Os	XIV ^e s.	L. cons. 32, l. entre 4 et 7, ép. 3	M.-A. Chazottes
6	B1060 195	Rue F. Mistral	Fos-sur-Mer, Bouches-du-Rhône	Os	XIV ^e s.	L. cons. 29, l. entre 7 et 11, ép. 3	M.-A. Chazottes
7	3	Abbaye	La Celle, Var	Os	Inconnue	L. cons. 60, l. 11, ép. 4	M.-A. Chazottes
8	181	Cadrix	Saint-Maximin-la-Sainte-Baume, Var	Bois de cervidé	H.S.	L. max. 44, l. max. 23, ép. max. 4,5	M.-A. Chazottes
9	487	Petit Palais, jardin ouest	Avignon, Vaucluse	Os	1365-1400	H. 30, D. 24, ép. max. 11	M.-A. Chazottes

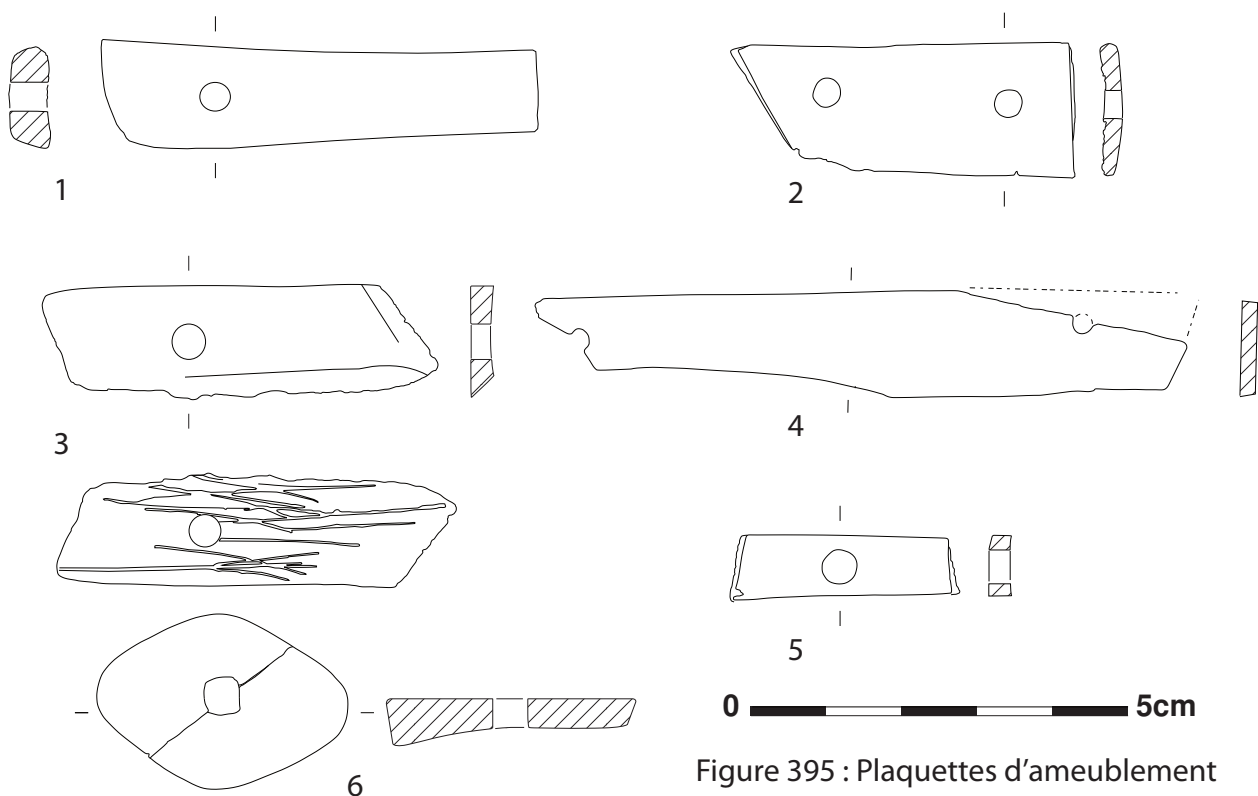


Figure 395 : Plaquettes d'ameublement sans décor (suite).

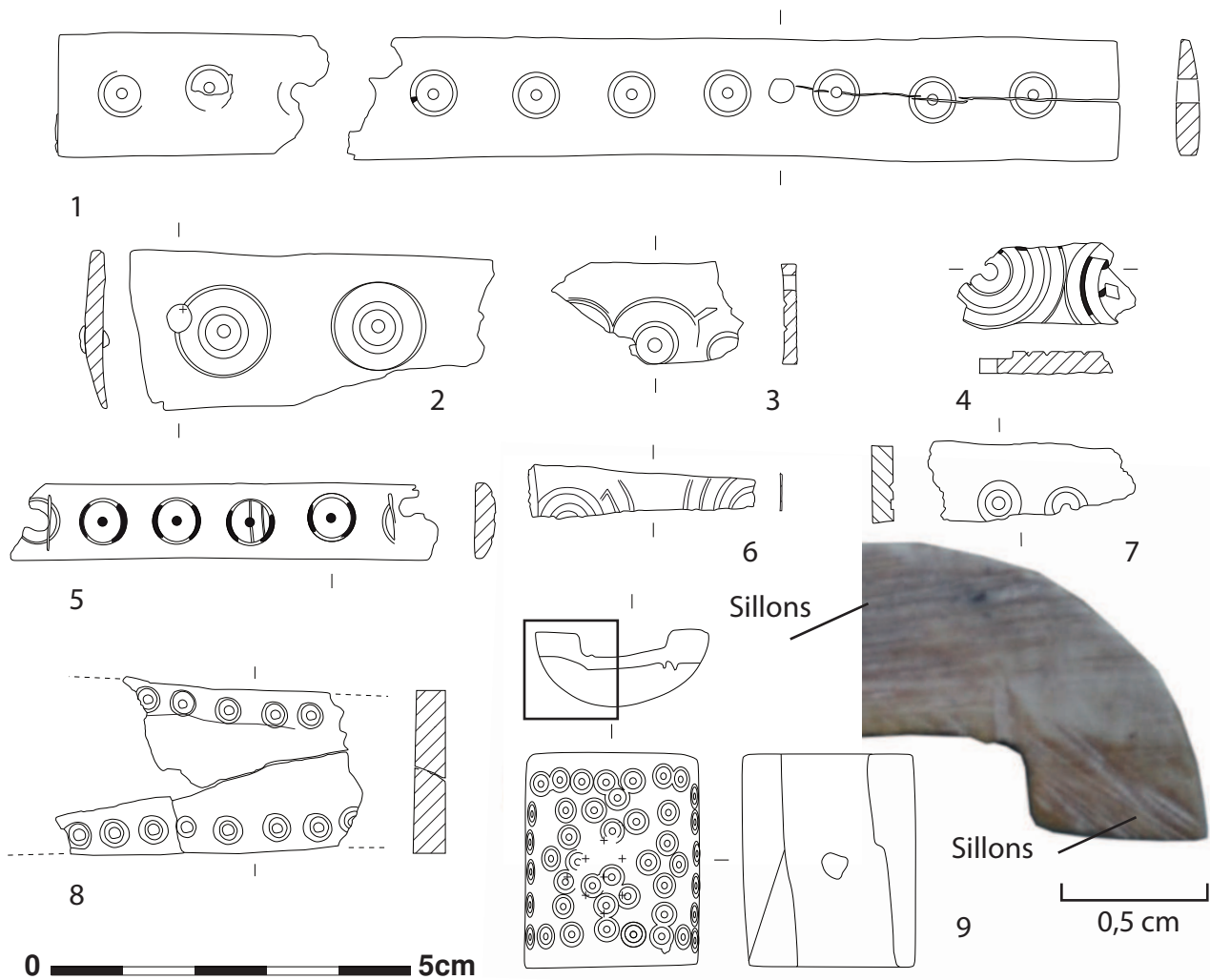


Figure 396 : Plaquettes d'ameublement en os et en bois de cervidé décorées d'ocelles pointés.

Figure 397

N°	N° Inv	Site	Espace géographique	Matériau	Datation	Dimensions en mm	Auteur
1	1	Trésor Saint-Césaire	Arles, Bouches-du-Rhône	Os	H.S.	L. 154, l. entre 18,5 et 20,5, ép. entre 2 et 2,5	M.-A. Chazottes
2	2	Trésor Saint-Césaire	Arles, Bouches-du-Rhône	Os	H.S.	L. 172, l. entre 17 et 18, ép. 2,4	M.-A. Chazottes

Figure 398

N°	N° Inv	Site	Espace géographique	Matériau	Datation	Dimensions en mm	Auteur
1	/	Trésor de la cathédrale	Sion, canton de Valais, Suisse	Os	VIII ^e s.	L. 108, h. 85, l. 48	M.-A. Chazottes

Figure 399

N°	N° Inv	Site	Espace géographique	Matériau	Datation	Dimensions en mm	Auteur
1	/	Rue du Rempart	Étampes, Essonne France	Os	Début XII ^e s..	L. 382, l. 130, ép. 11	M.-A. Chazottes



Figure 397 : Plaquettes décoratives d'ameublement en os au décor ocellé, suite.

Figure 398 : Coffret en bois avec placages en os, VIII^e siècle, Trésor de la cathédrale de Sion, (Thurre 1993, p. 149).

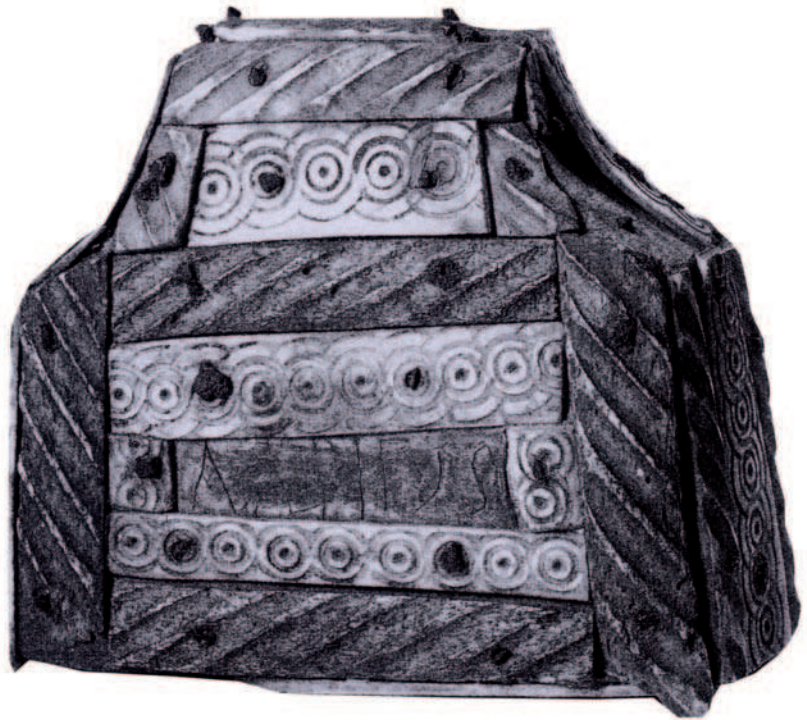


Figure 399 : Coffret en bois avec placages en os, début XII^e siècle, Étampes, France, (Goret et Chaoui-Derieux 2009, p. 263).

Figure 400

N°	N° Inv	Site	Espace géographique	Matériau	Datation	Dimensions en mm	Auteur
1	d37	Roca	Niozelles, Alpes-de-Haute-Provence	Os	Fin X ^e -début XI ^e s.	L. cons. 53, l. 14,5, ép. 2	M.-A. Chazottes
2	AME2 N0345 b	La Moutte	Allemagne-en-Provence Alpes-de-Haute-Provence	Os	Fin X ^e s. - début XI ^e s.	L. cons. 45, l. max. 12, ép. entre 2 et 3	M.-A. Chazottes
3	2772	Petit Palais, jardin ouest	Avignon, Vaucluse	Os	1365-1400	L. cons. 38,5, l. 18,5, ép. 3,5	M.-A. Chazottes
4	AME2 N0345 a	La Moutte	Allemagne-en-Provence, Alpes-de-Haute-Provence	Os	Fin X ^e s. - début XI ^e s.	L. cons. 53, l. cons. 22,5, ép. 4	M.-A. Chazottes

Figure 401

N°	N° Inv	Site	Espace géographique	Matériau	Datation	Dimensions en mm	Auteur
1	242	Cadrix	Saint-Maximin-la-Sainte-Baume, Var	Os	XII ^e -fin XIII ^e s.	L. cons. 27, l. 9, ép. 3	M.-A. Chazottes
2	1198	Petit Palais, jardin ouest	Avignon, Vaucluse	Bois de cervidé	1365-1400	L. cons. 28,5, l. 9, ép. 3	M.-A. Chazottes
3	4	Roca	Niozelles, Alpes-de-Haute-Provence	Os	X ^e -XI ^e s.	La plus grande : L. cons. 37, l. 15,5, ép. 4	M.-A. Chazottes
4	1	Place P. Cabassole	Cavaillon, Vaucluse	Os	H.S.	L. 35, l. 12, ép. 3, D. trou. 3	M.-A. Chazottes
5	2	Place P. Cabassole	Cavaillon, Vaucluse	Os	H.S.	L. 53, l. 11, ép. 3, D. trou. 3	M.-A. Chazottes
6	B1060 1910	Rue F. Mistral	Fos-sur-Mer, Bouches-du-Rhône	Os	XII ^e s.	L. cons. 23,5, l. max. 7,2, ép. 2	M.-A. Chazottes
7	3	Place P. Cabassole	Cavaillon, Vaucluse	Os	H.S.	L. cons. 29, l. max. 17, ép. 3	M.-A. Chazottes
8	B1060 196	Rue F. Mistral	Fos-sur-Mer, Bouches-du-Rhône	Os	XIV ^e s.	La plus grande : L. cons. 20, l. 22, ép. 1	M.-A. Chazottes

Figure 402

N°	N° Inv	Site	Espace géographique	Matériau	Datation	Dimensions en mm	Auteur
1	1948	Petit Palais, jardin ouest	Avignon, Vaucluse	Os	1365-1400	L. cons. 43, l. 4,5, ép. 2	M.-A. Chazottes
2	2791	Petit Palais, jardin ouest	Avignon, Vaucluse	Bois de cervidé	1365-1400	L. 31,5, l. 12,5, ép. 4,5	M.-A. Chazottes

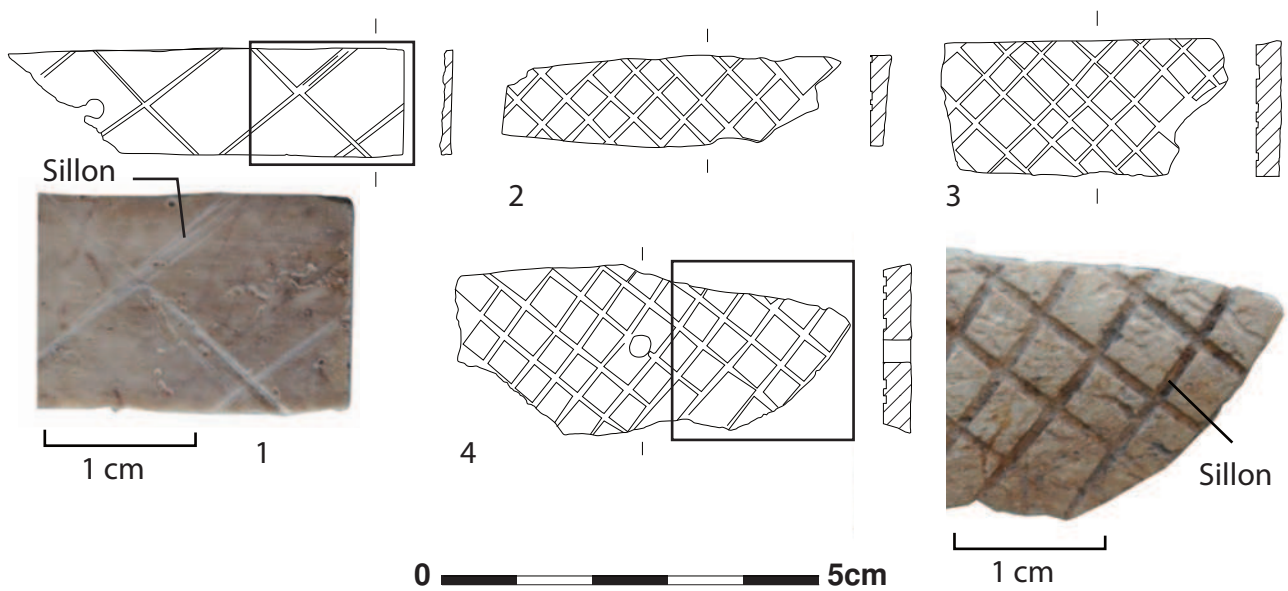


Figure 400 : Plaquettes décoratives d'ameublement en os au décor réticulé.

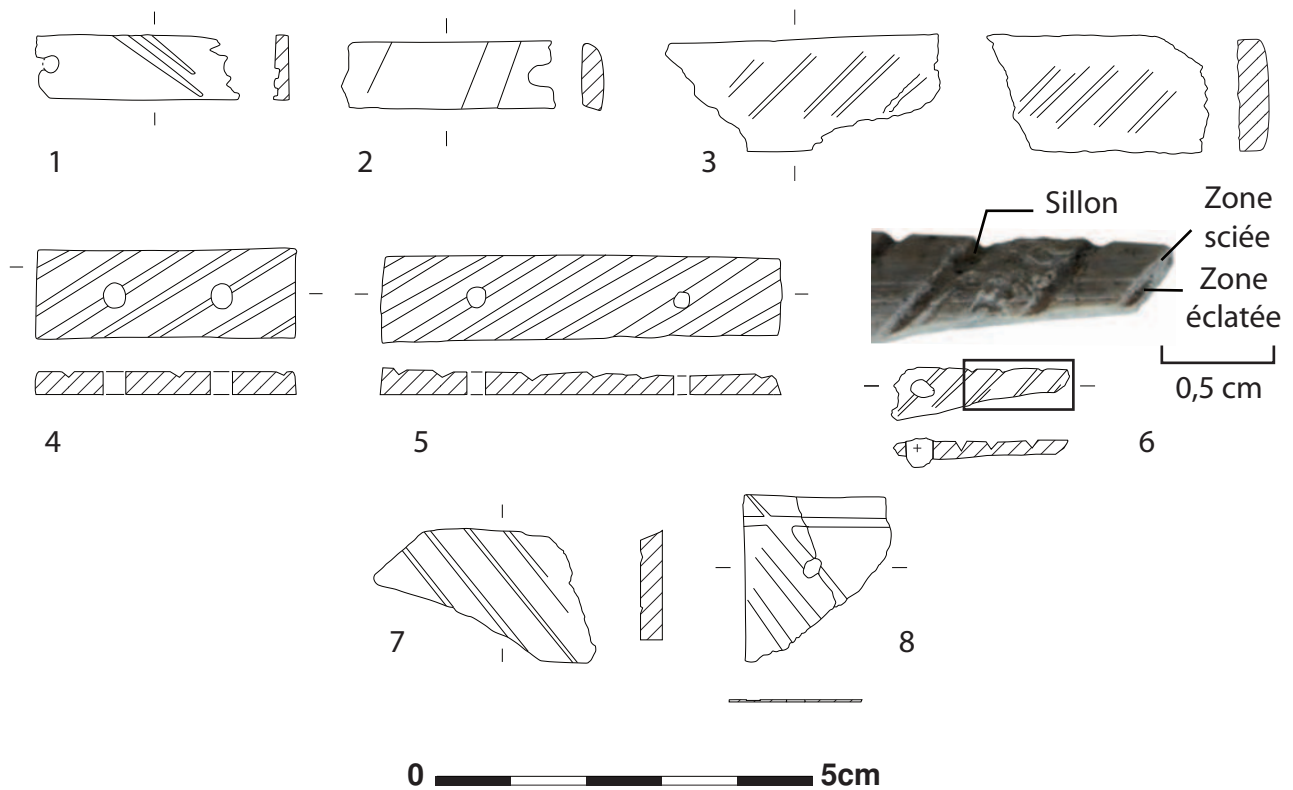


Figure 401 : Plaquettes décoratives d'ameublement en os et en bois de cervidé au décor de sillons obliques.

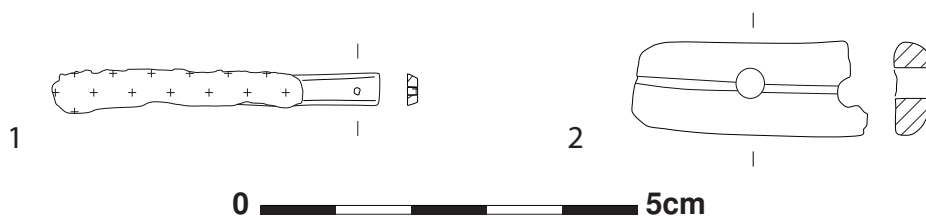


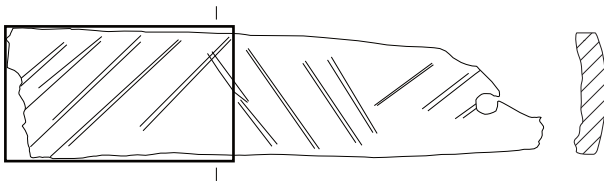
Figure 402 : Plaquettes décoratives d'ameublement en os et en bois de cervidé au décor de sillons longitudinaux.

Figure 403

N°	N° Inv	Site	Espace géographique	Matériau	Datation	Dimensions en mm	Auteur
1	AME1 N0115 b	La Moutte	Allemagne-en-Provence, Alpes-de-Haute-Provence	Os	Fin X ^e -début XI ^e s.	L. cons. 71,5, l. entre 15 et 17, ép. 4	M.-A. Chazottes
2	B1060 194	Rue F. Mistral	Fos-sur-Mer, Bouches-du-Rhône	Bois de cervidé	XIV ^e s.	L. 42, l. 24,2, ép. entre 2 et 3, D. trou. 3	M.-A. Chazottes
3	1105c	Cathédrale Notre-Dame-du-Bourg	Digne, Alpes-de-Haute-Provence	Os	Fin XIII ^e -XV ^e s.	L. 66,5, l. 11,5, ép. 1	P. Groscaux et M.-A. Chazottes
4	1105a	Cathédrale Notre-Dame-du-Bourg	Digne, Alpes-de-Haute-Provence	Os	Fin XIII ^e -XV ^e s.	L. 45,5, l. 12,5, ép. 2	P. Groscaux et M.-A. Chazottes
5	1105d	Cathédrale Notre-Dame-du-Bourg	Digne, Alpes-de-Haute-Provence	Os	Fin XIII ^e -XV ^e s.	L. 76,5, l. 12, ép. 1,2	P. Groscaux et M.-A. Chazottes
6	1105b	Cathédrale Notre-Dame-du-Bourg	Digne, Alpes-de-Haute-Provence	Os	Fin XIII ^e -XV ^e s.	L. 34, l. 12, ép. 1,2	P. Groscaux et M.-A. Chazottes
7	1105e	Cathédrale Notre-Dame-du-Bourg	Digne, Alpes-de-Haute-Provence	Os	Fin XIII ^e -XV ^e s.	L. 155, l. 19, ép. 2, D. trou. 3	P. Groscaux et M.-A. Chazottes
8	1105f	Cathédrale Notre-Dame-du-Bourg	Digne, Alpes-de-Haute-Provence	Os	Fin XIII ^e -XV ^e s.	L. cons. 64, l. 17,5, ép. 2,5	P. Groscaux et M.-A. Chazottes

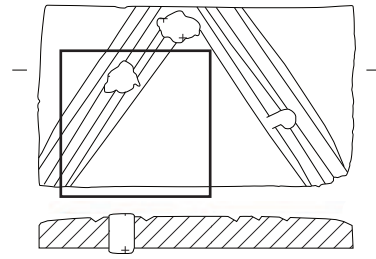
Figure 404

N°	N° Inv	Site	Espace géographique	Matériau	Datation	Dimensions en mm	Auteur
1	1502	Petit Palais, jardin ouest	Avignon, Vaucluse	Os	1365-1400	L. 74, l. 6, ép. 4, D. trou 2,2	M.-A. Chazottes
2	2208	Petit Palais, jardin ouest	Avignon, Vaucluse	Os	1365-1400	L. 68, l. entre 6 et 8, ép. 4, D. trou 3	M.-A. Chazottes
3	1307	Petit Palais, jardin ouest	Avignon, Vaucluse	Os	1365-1400	L. 52, l. 13, ép. entre 6 et 7, D. trou 3,5	M.-A. Chazottes



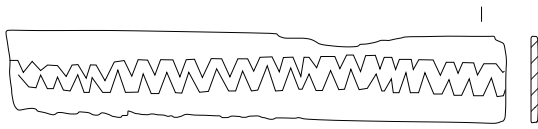
1 cm

1

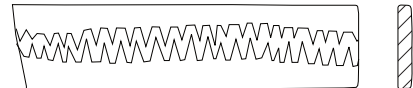


1 cm

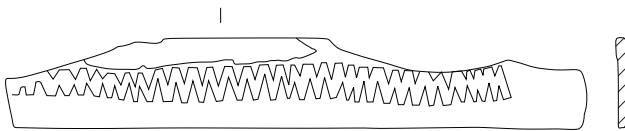
2



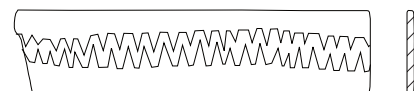
3



5



4



6

0 5cm



7



8

Figure 403 : Plaquettes décoratives d'ameublement en os et en bois de cervidé au décor de chevrons.



1



3



2

0 5cm

Figure 404 : Plaquettes décoratives d'ameublement en os et en bois de cervidé au décor torsadé.

Figure 405

N°	N° Inv	Site	Espace géographique	Matériau	Datation	Dimensions en mm	Auteur
1	2	Minimes J. Dalmas 2010	Aix-en-Provence, Bouches-du-Rhône	Os	Inconnue	L. 113, l. 13,5, ép. 2,7, D. trou 2,1 et 1,9	M.-A. Chazottes
2	6	Roca	Niozelles, Alpes-de-Haute-Provence	Os	X ^e -XI ^e s.	La plus grande : L. cons. 37, l. cons. 36, ép. max. 3,5	M.-A. Chazottes
3	d40	Roca	Niozelles, Alpes-de-Haute-Provence	Bois de cervidé	X ^e -XI ^e s.	L. cons. 25, l. 14, ép. 3	M.-A. Chazottes
4	1	La Seds 2004	Aix-en-Provence, Bouches-du-Rhône	Bois de cervidé	XI ^e -XII ^e s.	L. 57,5, l. 17, ép. 2,8 ; D. trou 2,4	M.-A. Chazottes
5	B1060 192	Rue F. Mistral	Fos-sur-Mer, Bouches-du-Rhône	Os	XIII ^e s.	La plus grande : L. cons. 23, l. cons. 40, ép. 2	M.-A. Chazottes
6	2618	Petit Palais, jardin ouest	Avignon, Vaucluse	Os	1365-1400	L. cons. 27, l. cons. 17, ép. 2	M.-A. Chazottes

Figure 406

N°	N° Inv	Site	Espace géographique	Matériau	Datation	Dimensions en mm	Auteur
1	2424	Petit Palais, jardin ouest	Avignon, Vaucluse	Os	1365-1400	L. cons. 25, l. cons. 12, ép. entre 4,5 et 5	M.-A. Chazottes
2	2397	Petit Palais, jardin ouest	Avignon, Vaucluse	Os	1365-1375	L. cons. 22, l. cons. 9, ép. 9	M.-A. Chazottes
3	B1069 552	Hauture	Fos-sur-Mer, Bouches-du-Rhône	Os	2 ^{ème} moitié XVI ^e s.	L. 19,5, l. entre 15 et 16,5, ép. 3	M.-A. Chazottes

Figure 407

N°	N° Inv	Site	Espace géographique	Matériau	Datation	Dimensions en mm	Auteur
1	474	Petit Palais, jardin ouest	Avignon, Vaucluse	Ivoire	1365-1400	L. 16, l. max. 15,5, ép. 3,5	M.-A. Chazottes
2	2602	Petit Palais, jardin ouest	Avignon, Vaucluse	Ivoire	1365-1400	L. 53,5, l. 28,5, ép. 4	M.-A. Chazottes
3	3908 (1)	Palais des Papes	Avignon, Vaucluse	Bois de cervidé	XIV ^e s.	L. cons. 23, l. cons. 19, ép. 1	M.-A. Chazottes

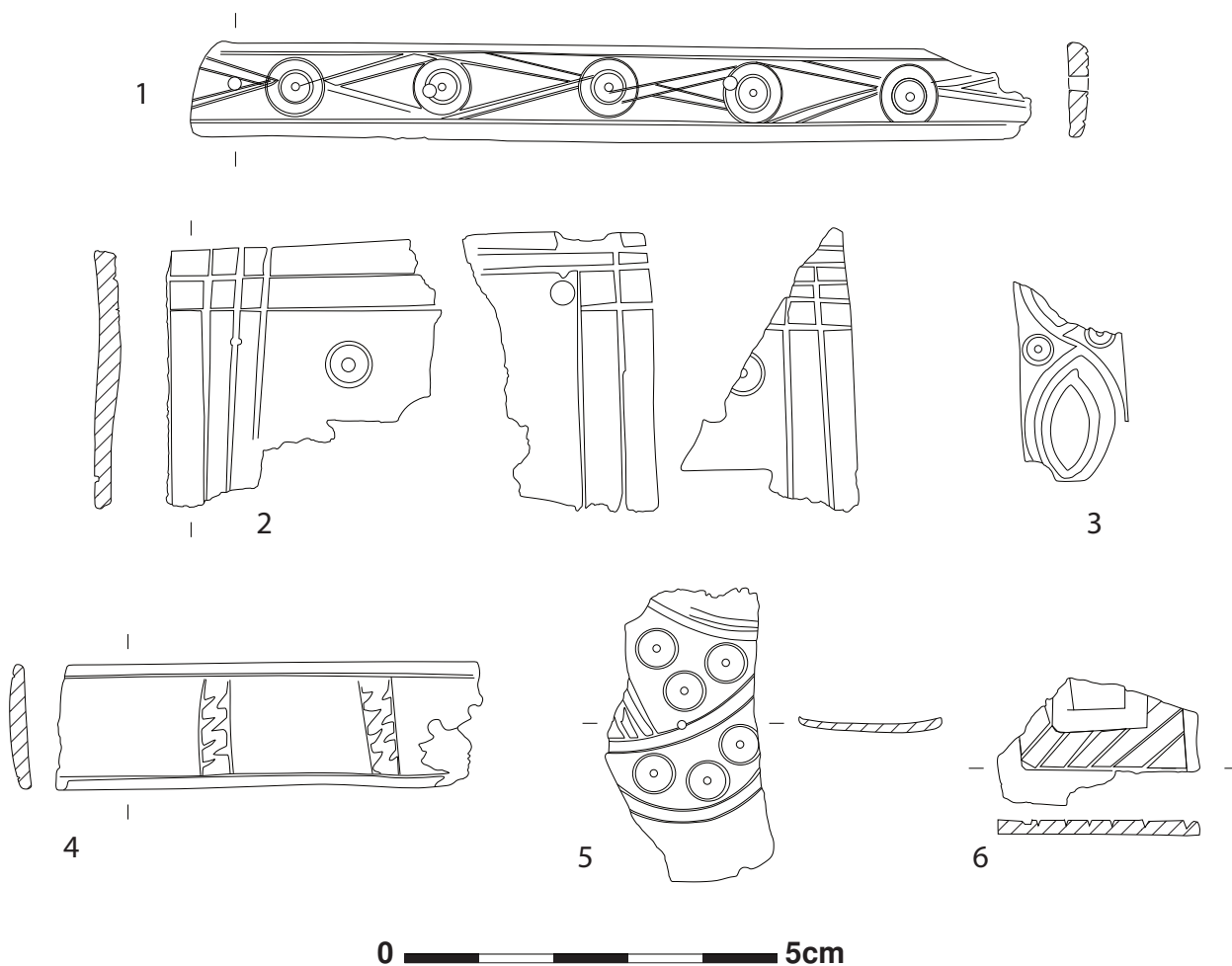


Figure 405 : Plaquettes décoratives d'ameublement en os et en bois de cervidé au décor composite.

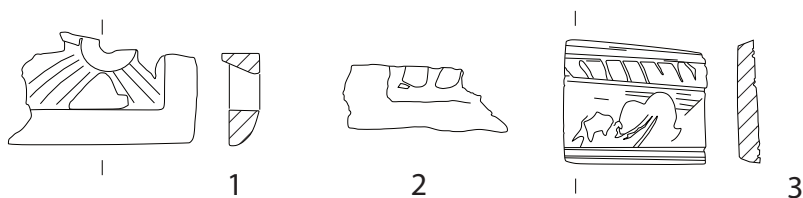


Figure 406 : Plaquettes décoratives d'ameublement en os au décor indéterminé.

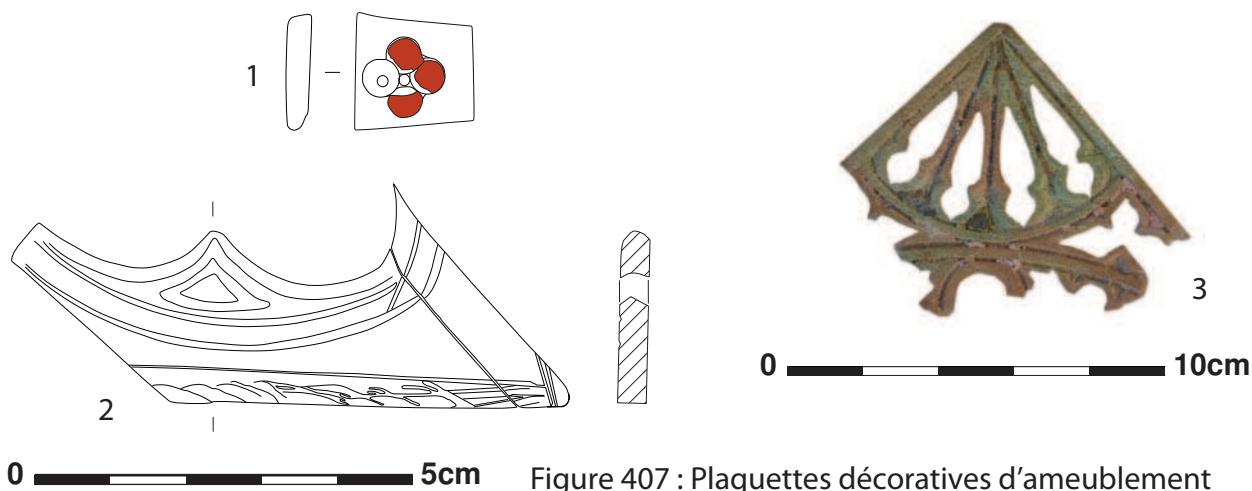


Figure 407 : Plaquettes décoratives d'ameublement en ivoire et en bois de cervidé au décor végétal et architectural.

Figure 408

N°	N° Inv	Site	Espace géographique	Matériau	Datation	Dimensions en mm	Auteur
1	3908 (7)	Palais des Papes	Avignon, Vaucluse	Os	XIV ^e s.	L. cons. 47, l. max. 22,5, ép. 4	M.-A. Chazottes
2	3908 (6)	Palais des Papes	Avignon, Vaucluse	Os	XIV ^e s.	L. 88,5, l. 10, l. min. 5, ép. max. 4,5	M.-A. Chazottes
3	3908 (5)	Palais des Papes	Avignon, Vaucluse	Os	XIV ^e s.	L. cons. 47, l. max. 10, ép. 4	M.-A. Chazottes
4	3908 (4)	Palais des Papes	Avignon, Vaucluse	Os	XIV ^e s.	L. 34, l. max. 6, ép. 3	M.-A. Chazottes
5	3908 (8)	Palais des Papes	Avignon, Vaucluse	Os	XIV ^e s.	L. cons. 53,5, l. 10,5, ép. 4,5	M.-A. Chazottes

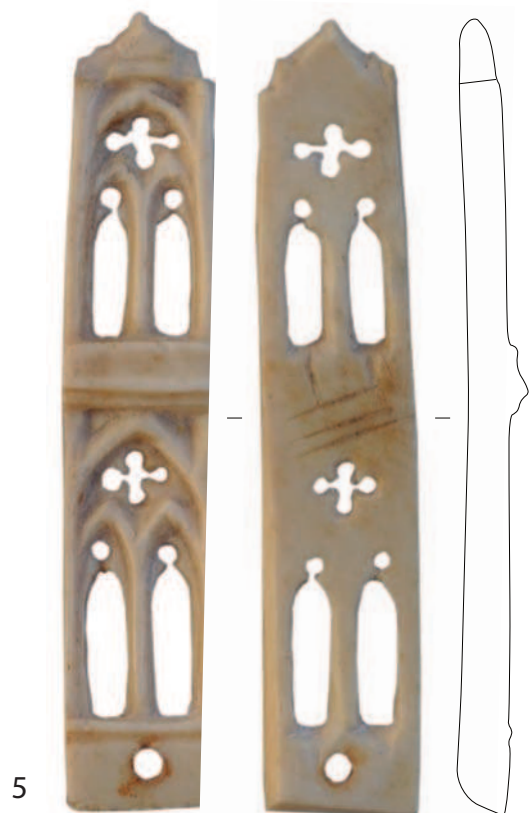
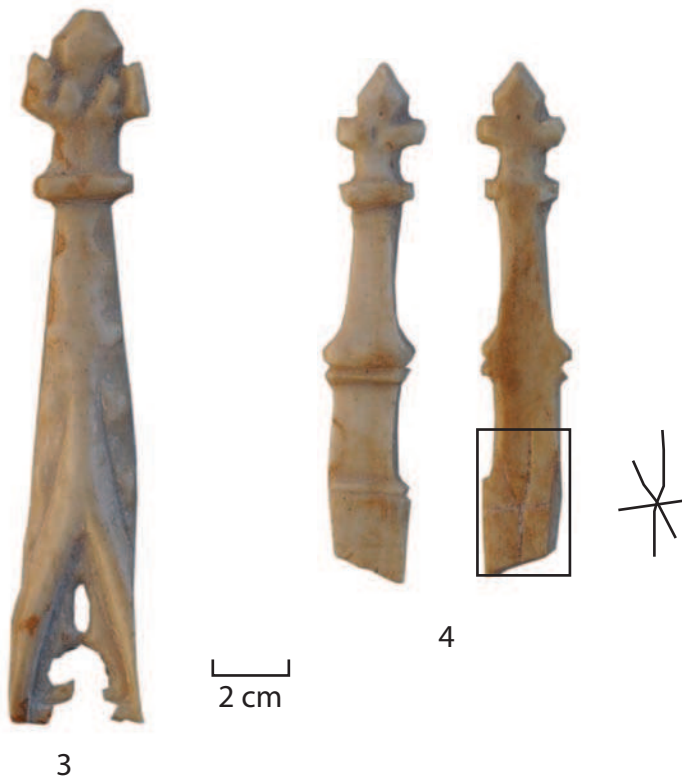


Figure 408 : Plaquettes décoratives en os à décor architectural.

Figure 409

N°	N° Inv	Site	Espace géographique	Matériau	Datation	Dimensions en mm	Auteur
1	3908 (2)	Palais des Papes	Avignon, Vaucluse	Os	XIV ^e s.	L. 32, l. 16, ép. 1,2	M.-A. Chazottes
2	3908 (3)	Palais des Papes	Avignon, Vaucluse	Os	XIV ^e s.	L. 44, l. max. 16, ép. entre 4 et 5, D. trou 2,5	M.-A. Chazottes



1



1cm



2



1 cm



0,5 cm

Figure 409 : Plaquettes décoratives en os à décor anthropomorphe et zoomorphe.

Figure 410

N°	N° Inv	Site	Espace géographique	Matériau	Datation	Dimensions en mm	Auteur
1	1866	Alcazar	Marseille, Bouches-du-Rhône	Os	Fin XIV ^e -XVII ^e s.	L. 51,5, l. 13, ép. 2	M.-A. Chazottes

Figure 411

N°	N° Inv	Musée	Espace géographique	Matériau	Datation	Dimensions en cm	Auteur
1 ¹	2492	Museo Diocesano Tridentino	Trente, Province de Trente, Italie	Ivoire	XII ^e -XIII ^e s.	L. 32,2, l. 16, ép. 15,9	S. Armando ²
2	41	Museo Diocesano Tridentino	Trente, Province de Trente, Italie	Ivoire	XII ^e -XIII ^e s.	L. 33,5, l. 12, ép. 18,5	S. Armando ³

¹ La photographie (illustrée dans Armando 2013, p. 185) a été prise de biais et ne comporte pas d'échelle. La mise d'une échelle sur la planche n'a pas pu être réalisée.

² Armando 2013, p. 185.

³ Armando 2013, p. 189.

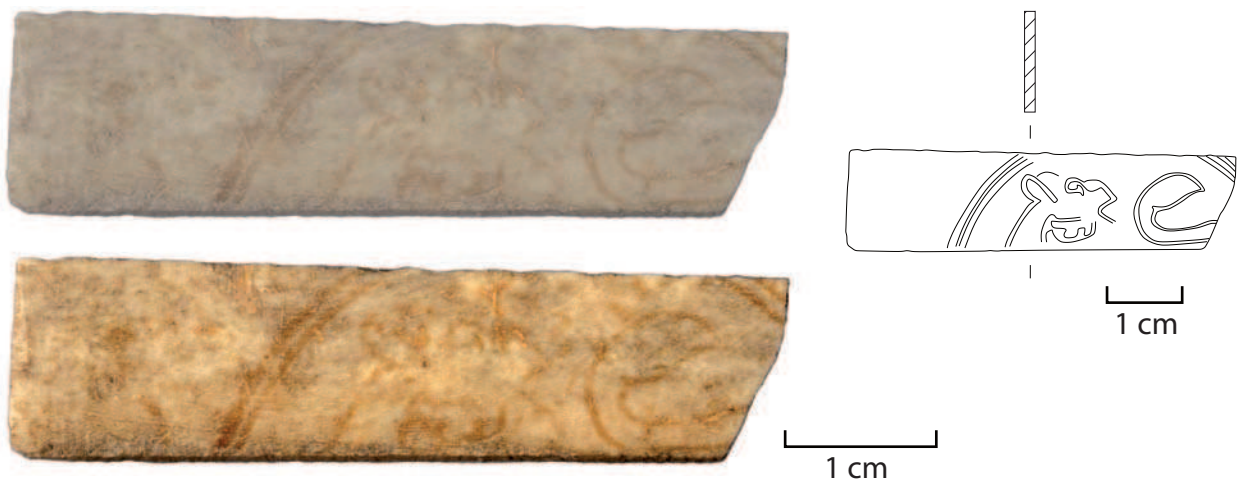


Figure 410 : Plaquette décorative à motif animalier peint,
 n° 1 : couleur naturelle de l'objet, n° 2 : accentuation des contrastes, n° 3 : dessin.



Figure 411 : Éléments de comparaison au décor animalier et végétal peint, XII^e-XIII^e siècles,
 Espagne, Museo Diocesano Tridentino (Armando 2013, p. 185, 189).

Figure 412

N°	N° Inv	Musée	Espace géographique	Matériau	Datation	Dimensions en cm	Auteur
1	OA 7778	Musée du Louvre	Paris, Île-de-France	Ivoire	Vers 1400	L. 17,2, H. 12, pr. 10,4	Paris, musée du Louvre ¹

Figure 413

N°	N° Inv	Musée	Espace géographique	Matériau	Datation	Dimensions en cm	Auteur
1 ² et 2	97	Museo Diocesano Francesco Gonzaga	Mantoue, province de Mantoue, Italie	Ivoire	Période Fatimide	L. 43, H. 23, pr. 21	S. Armando et A. Hernandez Perez ³

¹ Caubet et Gaborit-Chopin 2004, p. 159, n° 172.

² La photographie (illustrée dans Armando 2015, p. 207, 210) a été prise de biais et ne comporte pas d'échelle. La mise d'une échelle sur la planche n'a pas pu être réalisée.

³ Armando 2015, p. 207, 210.



Figure 412 : Coffret aux plaquettes décoratives en os peintes, vers 1400, Italie, musée du Louvre, Paris, (Caubet et Gaborit-Chopin 2004, p. 159, n° 172).



Figure 413 : Coffret entièrement en ivoire aux décorations peintes et zoomorphes, période Fatimide, Espagne, n° 1 : vue d'ensemble, n° 2 : mode d'assemblage des plaques d'ivoire, Museo Diocesano Francesco Gonzaga, Mantoue, (Armando 2015, p. 207, 210).

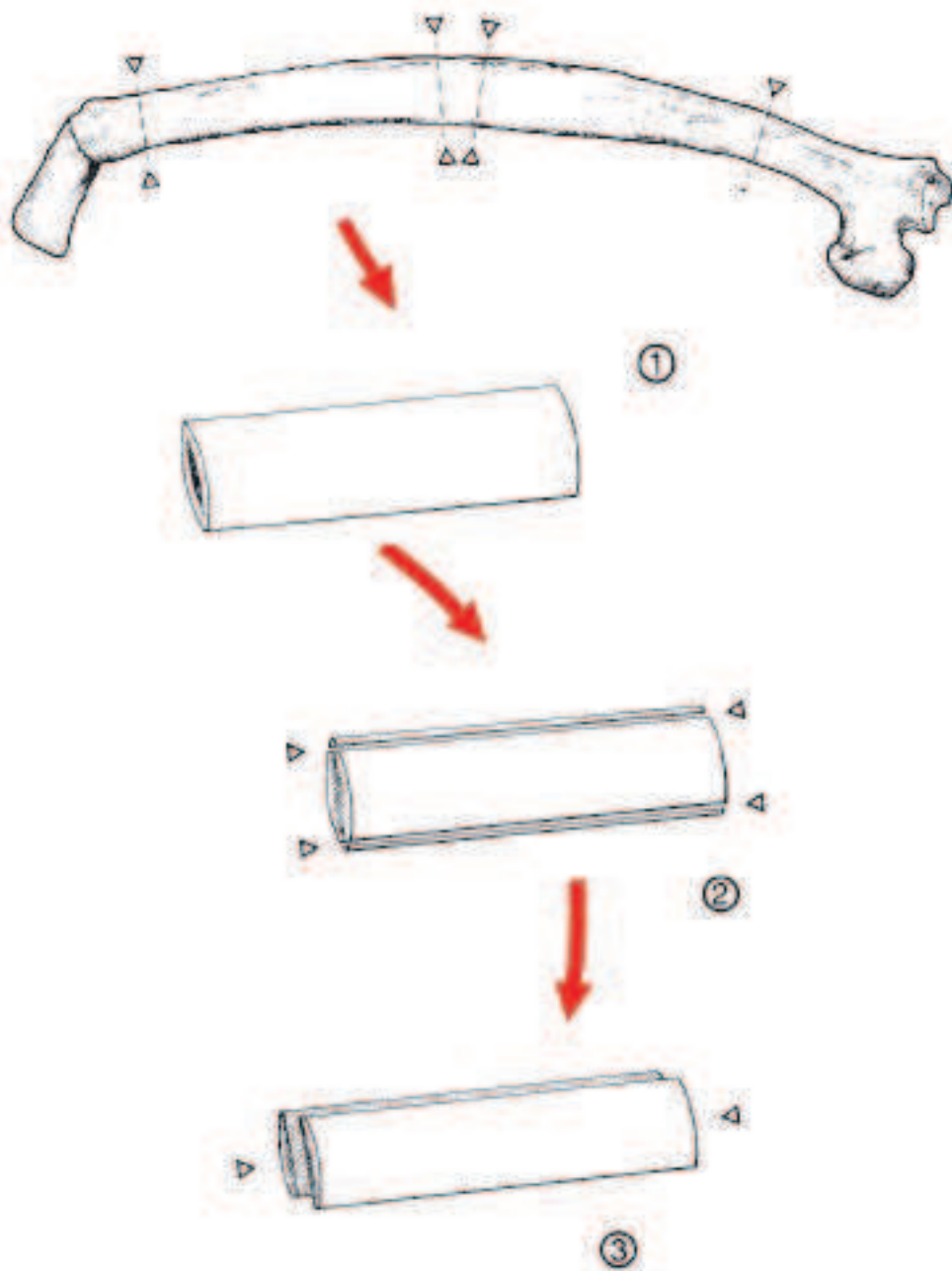


Figure 414 : Préparation de supports à partir d'une côte de boeuf, (Goret et Chaoui-Derieux 2009, p. 256, dessin J.-F. Goret, d'après R. Barone).

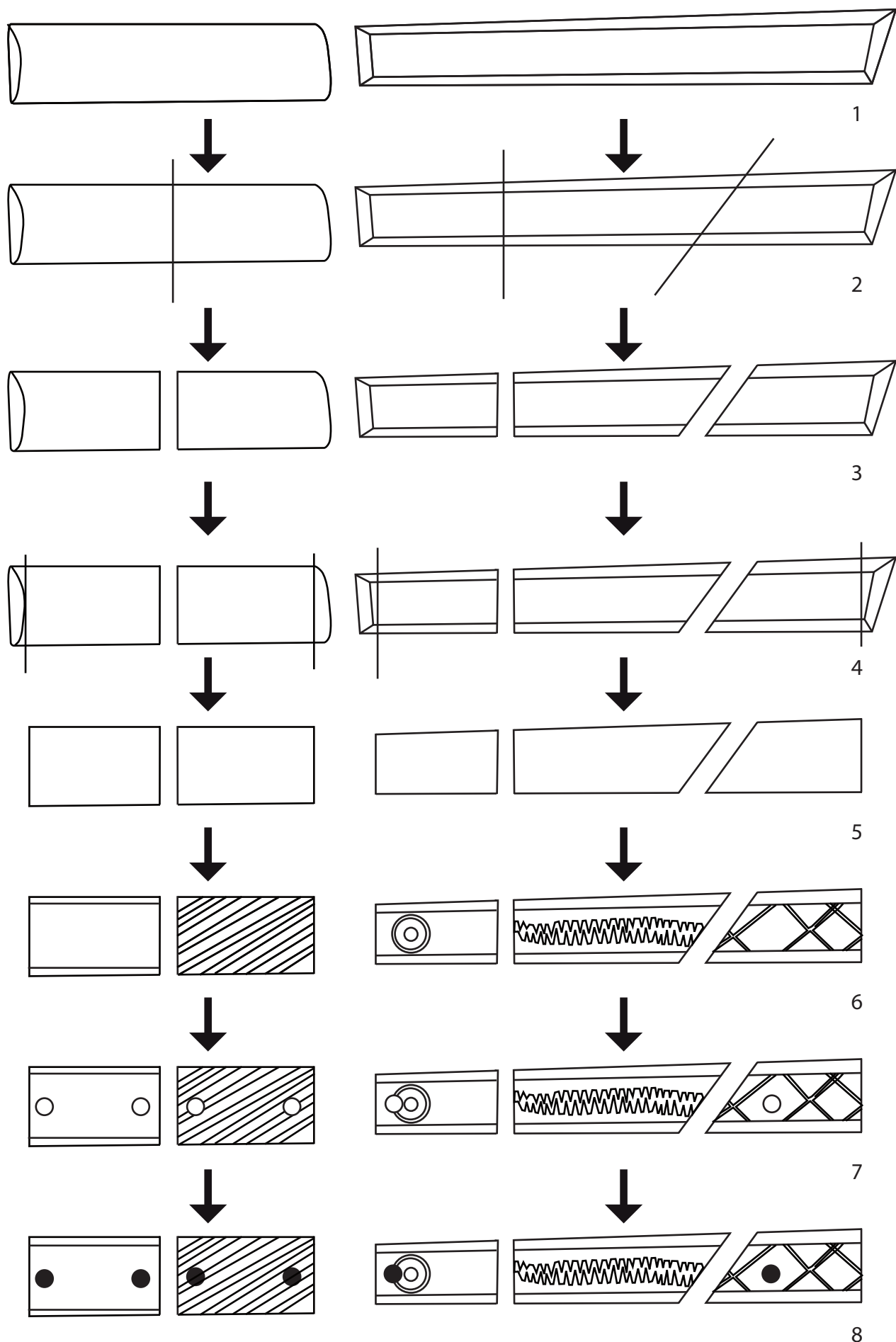


Figure 415 : Schéma illustrant les étapes de production d'une plaquette décorative à partir d'un support pris dans une côte (à gauche), et dans une diaphyse d'os ou dans un merrain de cervidé (à droite).

Figure 416

N°	N° Inv	Site	Espace géographique	Matériau	Datation	Dimensions en mm	Auteur
1	AN 372	Notre-Dame	Allemagne-en-Provence, Alpes-de-Haute-Provence	Bois de cervidé	X ^e -milieu XI ^e s.	L. cons. 47, l. cons. 18, ép. 3,6	M.-A. Chazottes
2	AN 663	Notre-Dame	Allemagne-en-Provence, Alpes-de-Haute-Provence	Bois de cervidé	Courant X ^e siècle	L. cons. 26, l. 12, ép. 3	M.-A. Chazottes

Figure 417

N°	N° Inv	Site	Espace géographique	Matériau	Datation	Dimensions en mm	Auteur
1	334	<i>Castrum</i> Saint-Jean	Rougiers, Var	Bois de cervidé	Milieu XIII ^e -1285	L. 65, l. entre 4 et 16, ép. entre 3,5 et 5	M.-A. Chazottes
2	Inconnu	Inconnu	Nago, Trentin-Haut-Adige, Italie	Bois de cervidé	VI ^e -VII ^e s.	L. cons. 200, l. max. 28	Linlaud 2014, p. 74, d'après Rafaelli 1996, p. 95 et 100
3	Inconnu	Habitat de Colletière	Charavines, Isère, France	Bois	An mil	L. cons. 108, l. max. 24	Linlaud 2014, p. 287
4	Inconnu	Château de Blois	Blois, Loir-et-Cher, France	Fer	2 ^{ème} moitié X ^e s. – 1 ^{ère} moitié XI ^e s.	L. 86, l. mx. 36	Linlaud 2014, p. p. 259, n° 12 (dessin V. Aubourg)

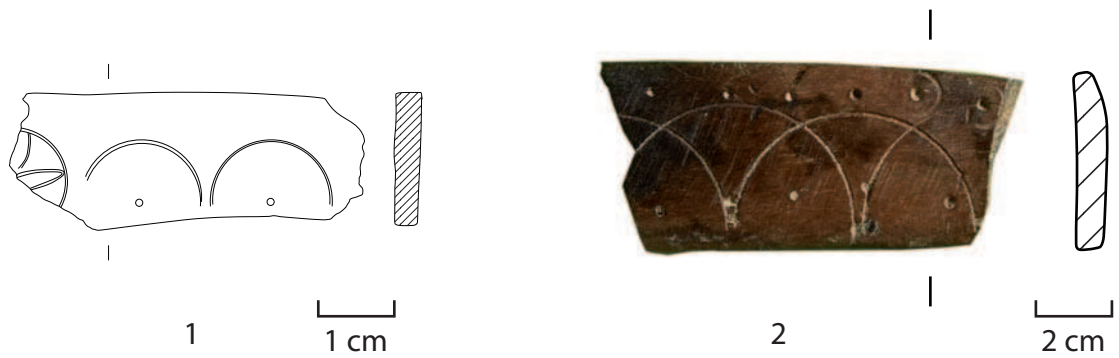


Figure 416 : Probables ébauches de plaquettes décoratives avec l'amorce d'un décor ocellé.

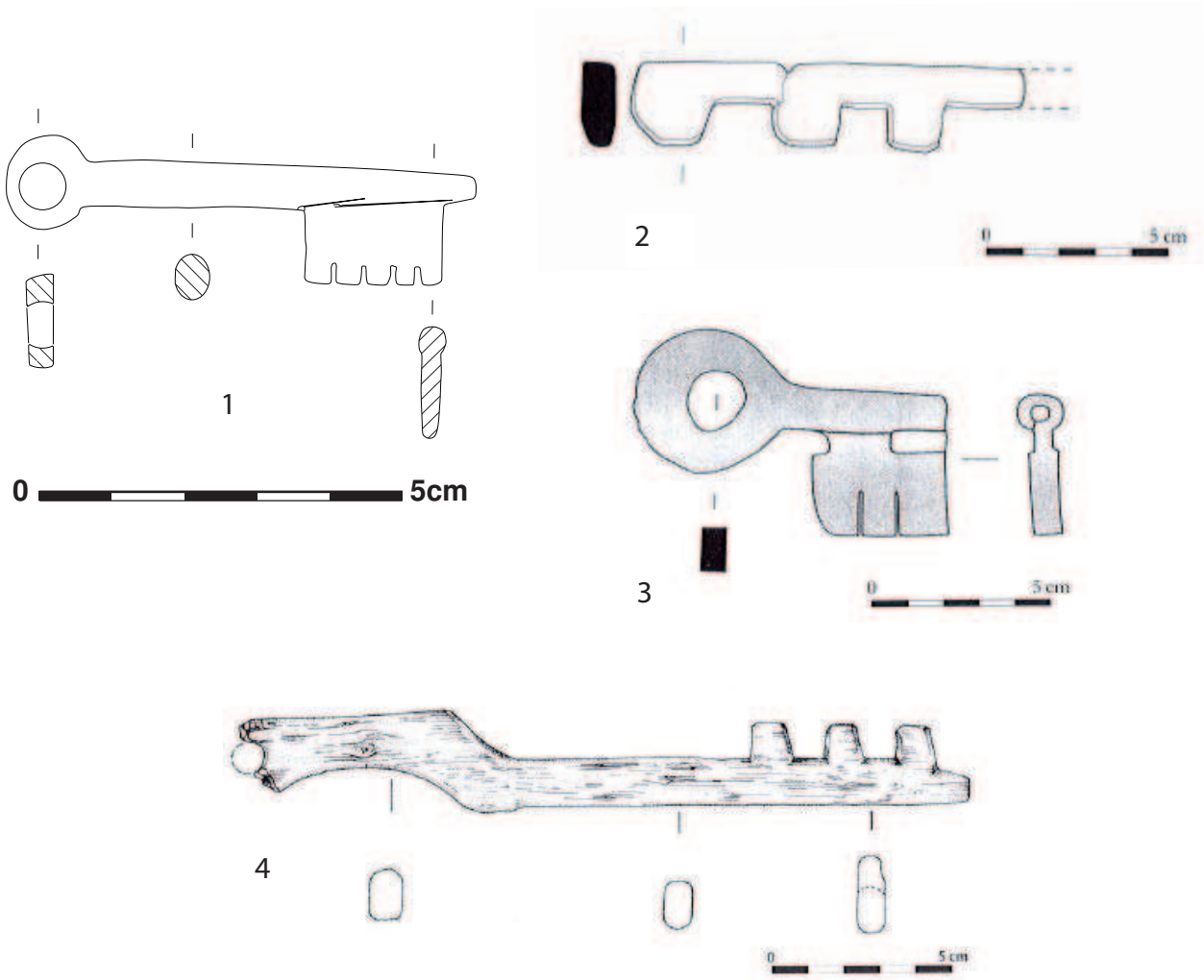


Figure 417 : n° 1, clef en bois de cervidé, n°2-3, clefs en bois (Linlaud 2014, p. 74, p. 287), n° 4, clef en métal (Linlaud 2014, p. 259, n° 12, dessin V. Aubourg).



Figure 418 : Serrure à coulisseau simple, habitat de Colletière (Charavines, Isère, France), An Mil (Linlaud 2014, p. 285)

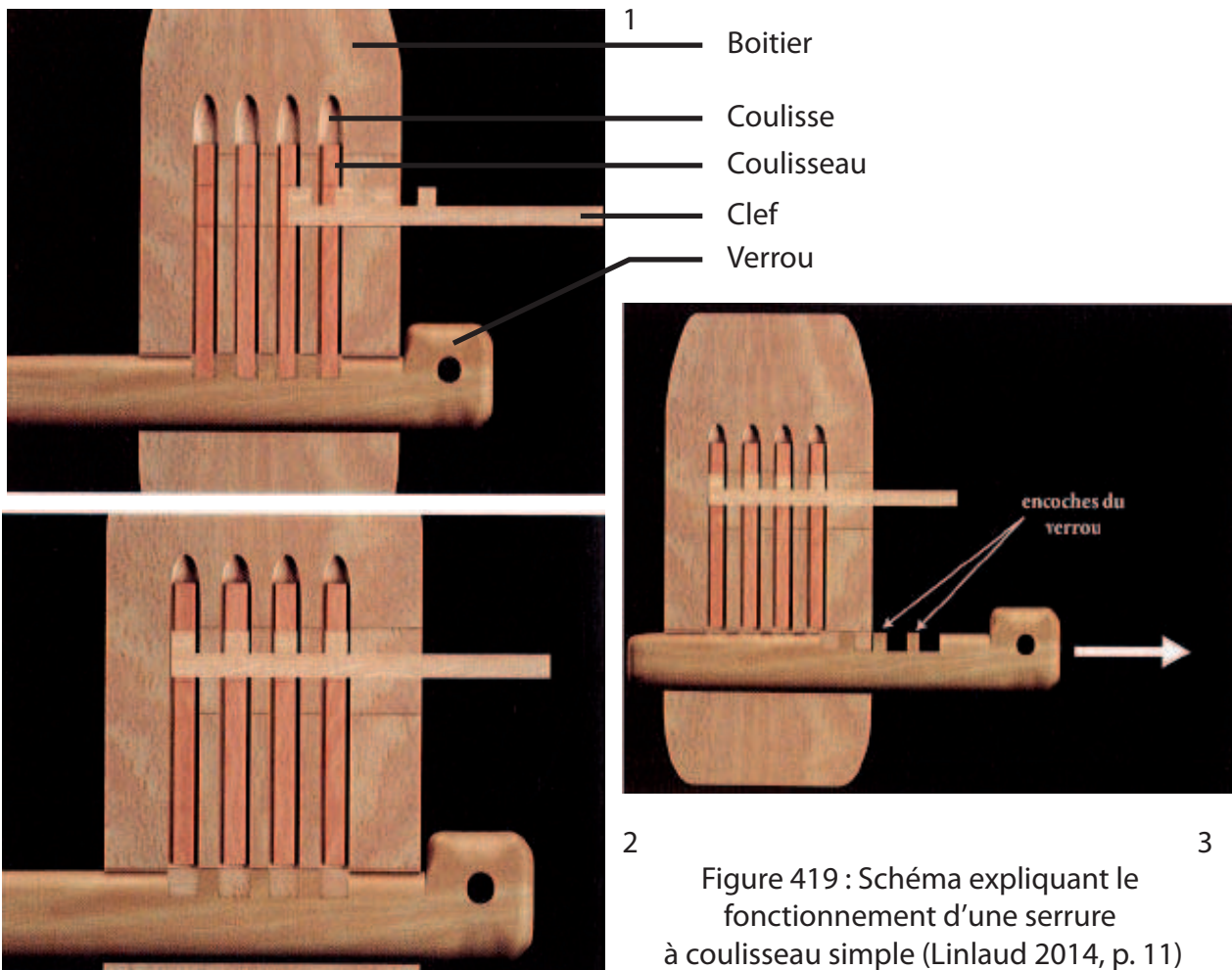


Figure 419 : Schéma expliquant le fonctionnement d'une serrure à coulisseau simple (Linlaud 2014, p. 11)

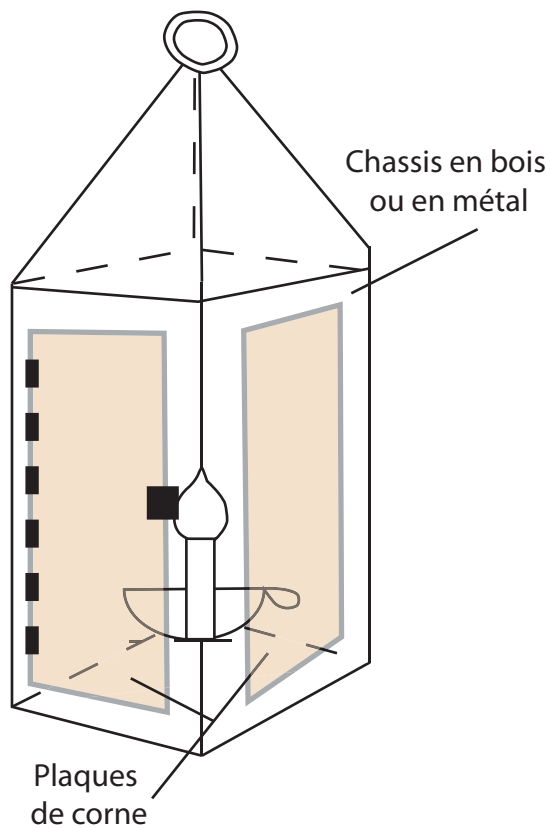


Figure 420 : Schéma restituant l'insertion de plaques de corne dans l'armature en bois ou en métal de lanterne.



Figure 421 : *Die Hausbücher der Nürnberger Zwölfbrüderstiftungen*, lanternier soudant les différentes parties d'une lanterne, 1536, Allemagne. Nuremberg, Stadtbibliothek, Amb 317.2, f° 155 v° (© Stadtbibliothek de Nuremberg, <http://www.nuernberger-hausbuecher.de>).



Figure 422 : *Die Hausbücher der Nürnberger Zwölfbrüderstiftungen*, cornetier préparant une plaque de corne, 1425, Allemagne. Nuremberg, Stadtbibliothek, Amb 317.2, f° 15 v° (© Stadtbibliothek de Nuremberg, <http://www.nuernberger-hausbuecher.de>).



Figure 423 : Jost Amman, *Eygentliche Beschreibung aller Stände auff Erden, hoher und nidriger, [...], Der Lantermacher*, 1568, Allemagne (Amman et Sachs 1568, pl. 85).



Figure 424 : *Les Cris de Paris*, lanternier ambulant, 1500, France. Paris, BNF, Arsenal, Est 264, Rés, pl. 8 (© BNF).



Figure 425 : Comte de Caylus, *Les Cris de Paris*, marchand de lanternes, 1737, France. Paris, Musée Carnavalet (© musée Carnavalet).



Figure 426 : Jean Canavesio, *Cycle de la vie de la Vierge et du Christ*, arrestation du Christ, soldat tenant une lanterne, fin XV^e siècle, chapelle Notre-Dame-des-Fontaines, La Brigue, Alpes-Maritimes (© S. Briez, patrimages.culture.fr).



Figure 427 : Jérôme Bosch, *Détail du Jugement dernier*, vers 1495-1510, Flandres. Bruges, musée de Groeninge (© Wikimedia Commons).



Figure 428 : Exemple de sablier en ivoire, fin XVIII^e-début XIX^e siècles, Italie ?
(site de vente Piasa, www.piasa.fr).

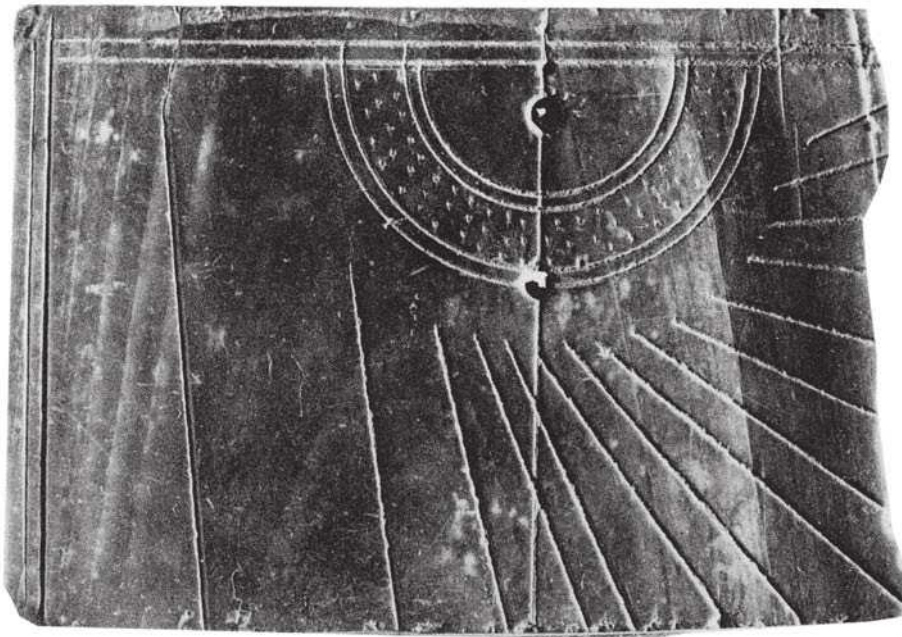


Figure 429 : Cadran solaire en ivoire, hôtel de Brion, Avignon, Vaucluse
(Démians d'Archimabud, Vallauri et *al.* 1980, p. 169, fig. 71, cliché A. Chéné).



Figure 430 : *Horologium Sapientiae*, vers 1450 (copie du manuscrit réalisé vers 1334), Flandres. Bruxelles, Bibliothèque Royale Albert, Ms IV f° 111 (© Bibliothèque Royale).

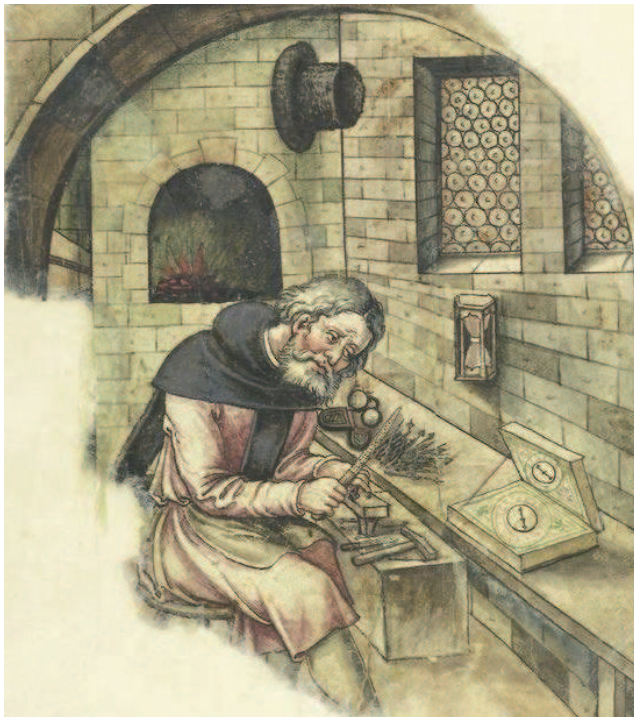


Figure 431 : *Die Hausbücher der Nürnberger Zwölfbrüderstiftungen*, fabricant de cadrans solaire, 1550, Allemagne. Nuremberg, Stadtbibliothek, Amb 317b.2, f° 2 v° (© Stadtbibliothek de Nuremberg, <http://www.nuernberger-hausbuecher.de>).



Figure 432 : *Die Hausbücher der Nürnberger Zwölfbrüderstiftungen*, fabricant de cadrans solaire, 1632, Allemagne. Nuremberg, Stadtbibliothek, Amb 317b.2, f° 108 v° (© Stadtbibliothek de Nuremberg, <http://www.nuernberger-hausbuecher.de>).



Figure 433 : Chausse-pied, corne, XX^e siècle, provenance inconnue (collection personnelle).



Dimensions inconnues

Figure 434 : Chausse-pied en corne, 1623, Flandres, Paris, musée du Louvre (© Musée du Louvre, M. Beck-Coppola).

Figure 435

N°	N° Inv	Site/Musée	Espace géographique	Matériau	Datation	Dimensions en cm	Auteur
1	1914	<i>Castrum Saint-Jean</i>	Rougiers, Var	Ivoire	inconnue	L. 54, l. 32, ép. 3,4	M.-A. Chazottes

Figure 436

N°	N° Inv	Site/Musée	Espace géographique	Matériaux	Datation	Dimensions en cm	Auteur
1	443	Musée Bonnat-Helleu	Bayonne, Pyrénées-Atlantiques	Ivoire	XIV ^e s. (datation iconographique proposée)	L. 86, l. 45, ép. 4	© musée Bonnat-Helleu, Bayonne

Figure 437

N°	N° Inv	Site/Musée	Espace géographique	Matériaux	Datation	Dimensions en cm	Auteur ou bibliographie
1	IV 1278	Bibliothèque Royale de Belgique	Bruxelles, Bruxelles-capitale Belgique	Ivoire	XIV ^e s. (datation iconographique proposée)	L. 60, l. 30, ép. 0,5	© bibliothèque Royale de Belgique



1 cm Figure 435 : Tablette à écrire en ivoire.



1 cm

Figure 436 : Tablette à écrire en ivoire, XIV^e siècle, France, Bayonne, musée Bonnat-Helleu (© musée Bonnat-Helleu).



1 cm

Figure 437 : Tablette à écrire en ivoire, XIV^e siècle, France, Bruxelles, bibliothèque royale de Belgique (© bibliothèque royale de Belgique).

Figure 438

N°	N° Inv	Site/Musée	Espace géographique	Matériau	Datation	Dimensions en cm	Auteur
1	1977.8 2	Musée Historique de Bâle	Bâle, Bâle-Ville Suisse	Ivoire	XIV ^e s. (datation iconographique proposée)	L. 116, l. 58, ép. 4,9	© musée Historique de Bâle

Figure 439

N°	N° Inv	Site/Musée	Espace géographique	Matériau	Datation	Dimensions en cm	Auteur
1	162-1896	Victoria and Albert museum	Londres, Grand Londres Angleterre	Ivoire	1340-1350 (datation iconographique proposée)	L. 98, l. 60, ép. inconnue	© Victoria and Albert museum Londres

Figure 440

N°	N° Inv	Site/Musée	Espace géographique	Matériau	Datation	Dimensions en cm	Auteur
1	/	Abbaye de Kremsmünster	Kremsmünster, Haute-Autriche Autriche	Ivoire	XIV ^e s. (datation iconographique proposée)	L. 84, l. 50, ép. inconnue	© Abbaye de Kremsmünster J. Leithner



1 cm

Figure 438 : Tablette à écrire en ivoire, XIV^e siècle, Italie.
Bâle, musée historique de Bâle (© musée historique de Bâle).



1 cm

Figure 439 : Tablette à écrire en ivoire,
XIV^e siècle, France.
Londres, Victoria and Albert museum
(© Victoria and Albert museum).



1 cm

Figure 440 : Tablette à écrire en ivoire,
XIV^e siècle, France.
Kremsmünster, abbaye de Kremsmünster,
(© abbaye de Kremsmünster, J. Leithner).

Figure 441

N°	N° Inv	Site	Espace géographique	Matériau	Datation	Dimensions en mm	Auteur
1	B.106.0 1.917	Rue F. Mistral	Fos-sur-Mer, Bouches-du- Rhône	Os	XIV ^e s.	L. cons. 48,5, D. entre 9 et 12	M.-A. Chazottes
2	Inconnu	Château de Wenden	Cēsis, Cesu novads, Letonnie	Os	XIII ^e - XVI ^e s.	L. cons. 86, D. 4, l. max. 7, ép. max. 6	Caune 1994, p. 6, fig. 2, n° 12
3	2676	Billingsgate lorry Park	Londres, Grand Londres, Angleterre	Os et Alliage cuivreux	1350- 1400	L. 72, D. max. 9	Egan 1998, 2010 ² , p. 273, n° 906
4	584	Trig Lane	Londres, Grand Londres, Angleterre	Os	1350- 1400	L. 54, D. 8	Egan 1998, 2010 ² , p. 273, n° 905
5	2	Monastère Saint-Maur, montmajour	Arles, Bouches-du- Rhône	Os		L. 97, l. max. 12, ép. 4, D. 4	M.-A. Chazottes
6	927	Petit Palais, jardin ouest	Avignon, Vaucluse	Alliage cuivreux	1365- 1375	L. 45,3, l. max. 5, ép. max. 2,7	M.-A. Chazottes
7	OI 3291	Motte castrale	Boves, Somme	Alliage cuivreux	XI ^e siècle	L. 113	Legros 2012, p. 97, p. 102, fig. 5, n° 33

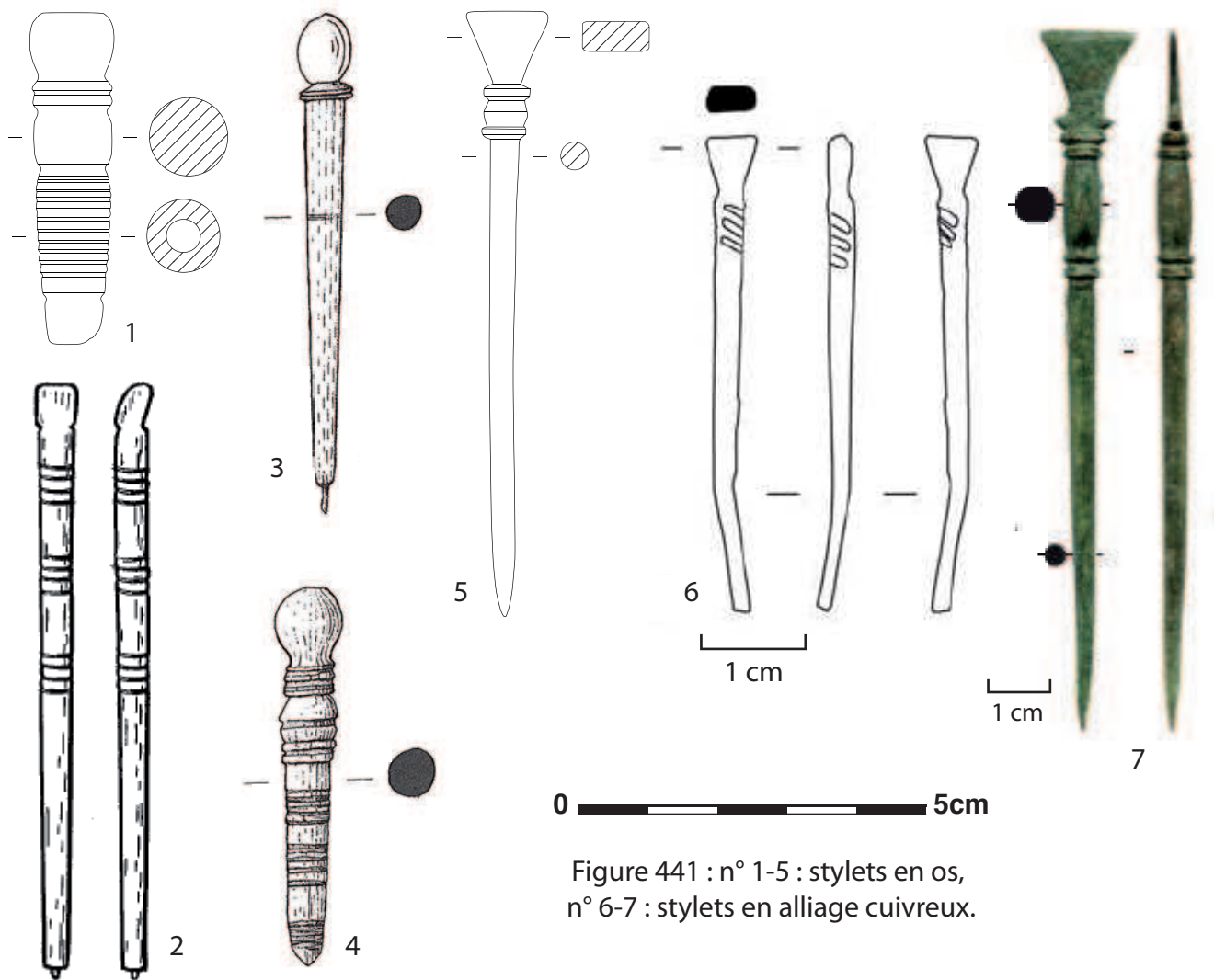


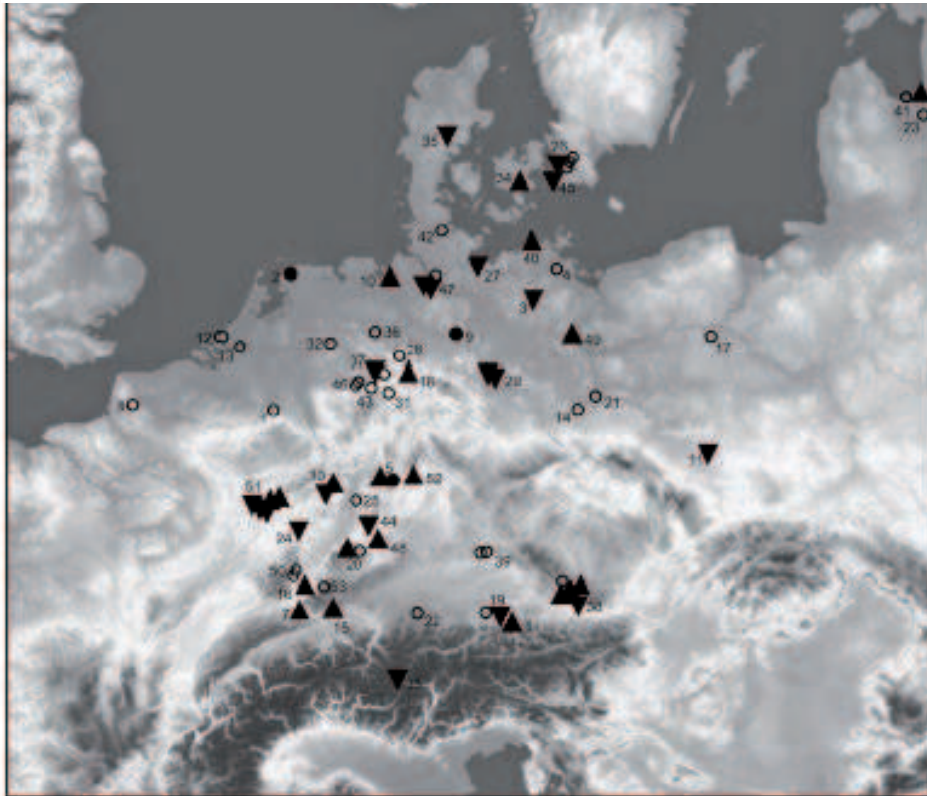
Figure 441 : n° 1-5 : stylets en os, n° 6-7 : stylets en alliage cuivreux.



Figure 442 : L'Antiphonaire de Hartker, Saint Grégoire dictant un chant au diacre Pierre écrivant des neumes à l'aide d'un stylet, vers 1000, Suisse alémanique (© Wikimedia Commons).

Figure 444

N°	N° Inv	Site	Espace géographique	Matériaux	Datation	Dimensions en mm	Auteur
1	28	Monastère Saint-Maur, Montmajour	Arles, Bouches-du-Rhône	Os	Fin XIII ^e -début XIV ^e s.	L. cons. 36, l. max. 13, ép. max. 6, D. 4	M.-A. Chazottes
2	2010-24, 60	Abbaye de Saint-Gilles-du-Gard	Saint-Gilles-du-Gard, Gard	Alliage Cuivreux	XVII ^e s.	L. 34, l. max. 7,5, ép. max. 3	O. Thuaudet
3	12214	Inconnu	Kamenz, Saxe Allemagne	Bronze	XIII ^e -XIV ^e s.	L. cons. 64, l. max. 9	Gnaedig et Marquart 2012, p. 281, fig. 5, n° 14
4	561a	Inconnu	Landau in der Pfalz, Land Rhénanie-Palatinat Allemagne	Bronze	XIII ^e s.	L. 67 l. max. 11	Gnaedig et Marquart 2012, p. 281, fig. 2, n° 1



1 Aachen. – 2 Achum. – 3 Alt Ruppin. – 4 Anklam. – 5 Aschaffenburg. – 6 Bad Reichenhall. – 7 Basel. – 8 Boves. – 9 Braunschweig. – 10 Bremen. – 11 Breslau. – 12 Dornburg. – 13 Dordrecht. – 14 Dresden. – 15 Eschenz. – 16 Freiburg im Breisgau. – 17 Giec. – 18 Hannoversch Münden. – 19 Herrenchiemsae. – 20 Hirsau. – 21 Karnenz. – 22 Kempten. – 23 Koknese. – 24 Landau in der Pfalz. – 25 Lorsch. – 26 Lund. – 27 Lübeck. – 28 Lügde. – 29 Magdeburg. – 30 Mainz. – 31 Marsberg. – 32 Münster. – 33 Müstair. – 34 Næstved. – 35 Kloster Øm. – 36 Osnabrück. – 37 Paderborn. – 38 Passau. – 39 Regensburg. – 40 Ribnitz. – 41 Riga. – 42 Schleswig. – 43 Siddinghausen. – 44 Sinsheim. – 45 Skanör. – 46 Soest. – 47 Stade. – 48 Steinheim an der Murr. – 49 Storkow. – 50 Straßburg. – 51 Thier. – 52 Würzburg. – 53 Zähringen. – (Karte M. Marquart). – Nachweise vgl. Listen 1-4.

Figure 443 : Carte de répartition des stylets médiévaux recensés par J. Gnaedig et M. Marquart (Gnaedig et Marquart 2012, p. 282, fig. 6).

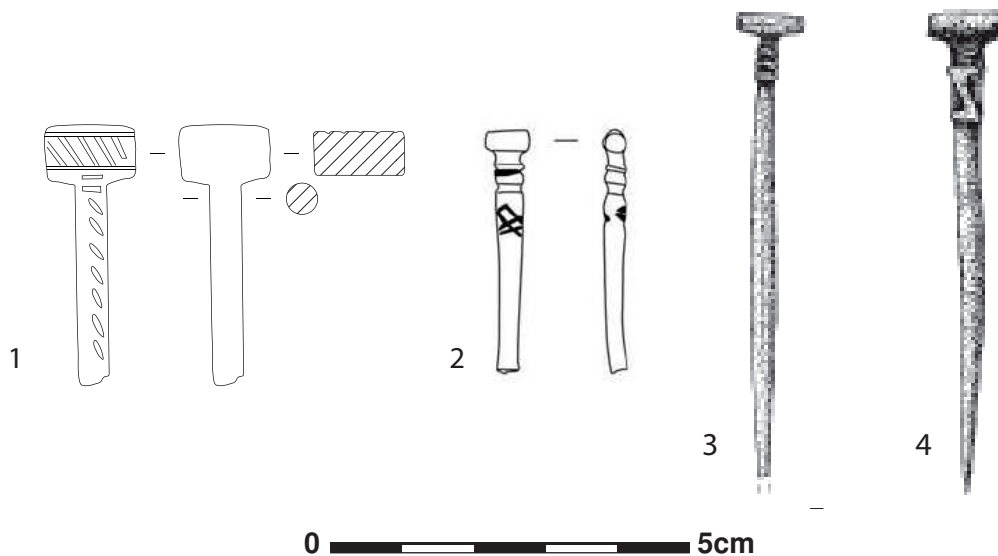


Figure 444 : n° 1: stylet en os, n° 2-4 : stylets en alliage cuivreux.

Figure 445

N°	N° Inv	Site	Espace géographique	Matériau	Datation	Dimensions en mm	Auteur
1	2	16, boulevard de la République	Aix-en-Provence, Bouches-du-Rhône	Os et fer	Moderne ?	L. totale. 120, l. manche. entre 6 et 7,6, ép. manche. entre 4,7 et 6	M.-A. Chazottes
2	SBL 4 11	Église Saint-Blaise	Arles, Bouches-du-Rhône	Os	XVIII ^e s.	L. cons. 97, l. entre 4,4 et 9, ép. entre 3,4 et 6,9	M.-A. Chazottes
3	5	Jardin du Palais des Papes	Avignon, Var	Os et fer	Inconnue	L. cons. 101, l. entre 5,5 et 12,5, ép. entre 3,2 et 6,3	M.-A. Chazottes
4	1	Monastère Saint-Maur, Montmajour	Arles, Bouches-du-Rhône	Os	Inconnue	L. cons. 95, l. entre. 6 et 15, ép. max. 7,5	M.-A. Chazottes
5	9	<i>Castrum</i> de Montpaon	Fontvieille, Bouches-du-Rhône	Os et fer	H.S	L. totale. 167, l. manche. entre 8 et 10, ép. max. 7	M. Chabrier

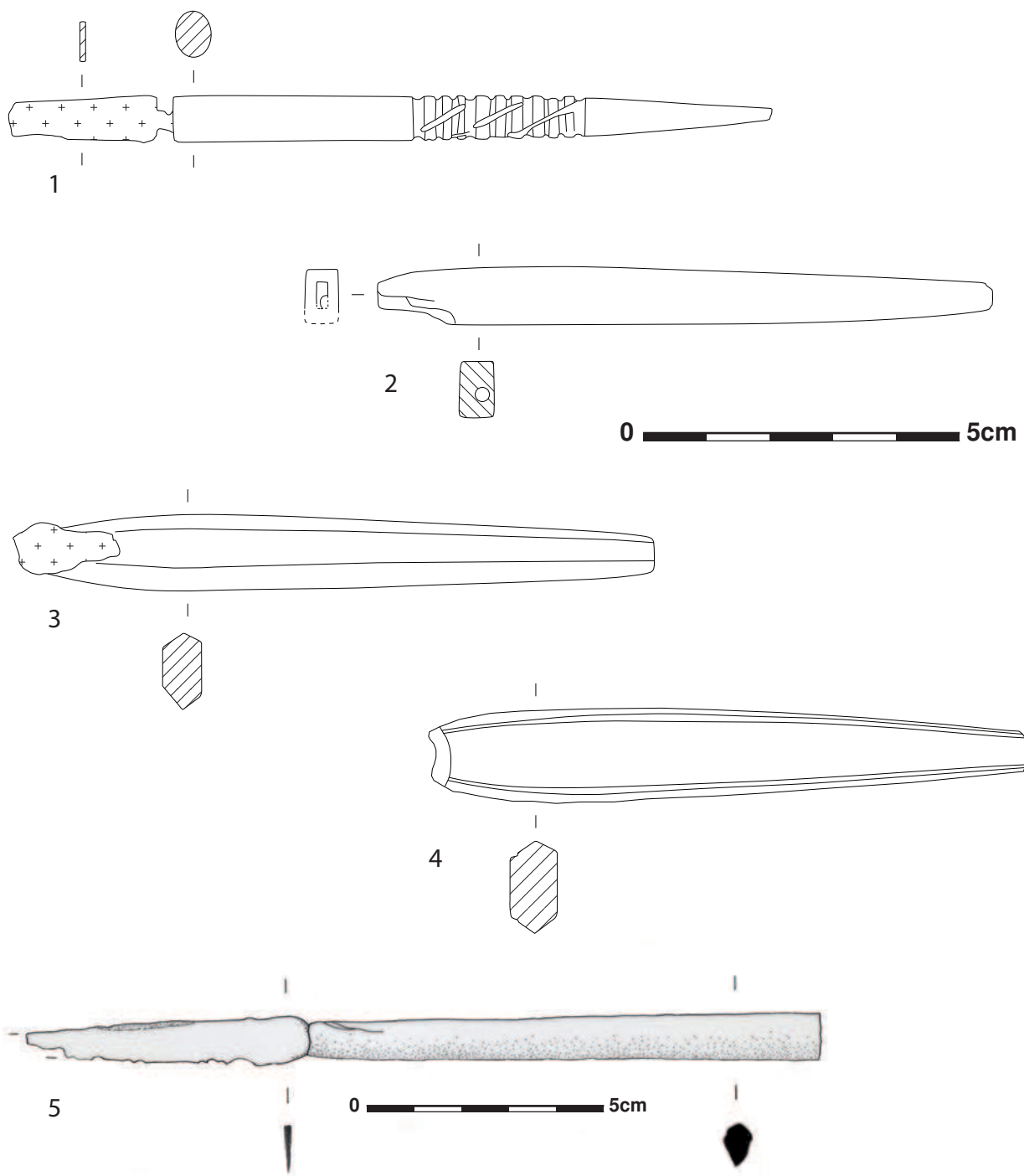


Figure 445 : Canifs taille-plumes constitués d'un manche en os et d'une lame en fer.



Figure 446 : *Saint-Jean* trempant sa plume dans un encrier, XVI^e siècle, chapelle Notre-Dame-des-Fontaines (porche), La Brigue, Alpes-Maritimes (© O. Thuaudet).



Figure 447 : *Saint-Luc* taillant sa plume, XVI^e siècle, chapelle Notre-Dame-des-Fontaines (porche), La Brigue, Alpes-Maritimes (© S. Briez, patrimages.culture.fr).



Figure 448 : Anonyme, *Saint Grégoire taillant sa plume*, fin XV^e siècle, Suisse, Dijon, musée des Beaux-Arts (© musée des Beaux-Arts, F. Jay).



Figure 449 : Anonyme, d'après Andriaen Van Ostade, *Homme taillant une plume*, XVII^e siècle, Flandres, Besançon, musée des Beaux-Arts (© musée des Beaux-Arts, service des musées de France, P. Guenat).

Figure 450

N°	N° Inv	Site/Musée	Espace géographique	Matériau	Datation	Dimensions en mm	Auteur
1	2003 0 8490	Museon Arlaten	Arles, Bouches-du- Rhône	Os et métal	XIX ^e s. ou XX ^e s.	L. 168, D. entre 4 et 6,7	M.-A. Chazottes
2	ECR K01	Dépotoir	Miramas, Bouches-du- Rhône	Os	XIX ^e s. ou XX ^e s.	L. cons. 78, D. max. 14	A. Van Belle
3	ECR K01	Dépotoir	Miramas, Bouches-du- Rhône	Os	XIX ^e s. ou XX ^e s.	L. cons. 79,5, D. max. 14	A. Van Belle
4	ECR K01	Dépotoir	Miramas, Bouches-du- Rhône	Os	XIX ^e s. ou XX ^e s.	L. cons. 99, D. max. 13	A. Van Belle
5	/	site de vente Delcampe	/	Os et métal	XX ^e s.	Inconnues	www.delca mpe.net



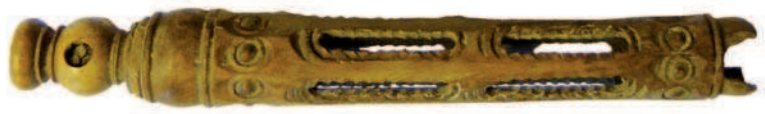
1



2



3



4



5

Dimensions inconnues

Figure 450 : n° 1 : porte plume avec manche en os et plume en métal,
n° 2-4 : manches de porte-plume en os, n° 5 : porte-plume avec manche en os complet.

DÉPARTEMENT	VILLE	CHANTIER	INVENTAIRE	ÉTAT	DATATION	MATIÈRE	NOMBRE D'OBJETS	TYPE	FORME	COMPLÉMENT	L.	I.
Vaucluse	Avignon	Petit-Palais	1639	Complet	1365-1400	Os	1	6 classique	Faces concaves	Simplees ponctuations	9	9
Vaucluse	Avignon	Petit-Palais	365	Complet	1491-1496	Os	1	10 classique	Cubique	Ocelles pointés	6	6
Vaucluse	Avignon	Petit-Palais	902	Complet	1365-1400	Os	1	10 classique	Cubique	Ocelles pointés	6	6
Vaucluse	Avignon	Petit-Palais	1195	Complet	1365-1400	Os	1	10 classique	Cubique	Ocelles pointés	6	6
Vaucluse	Avignon	Petit-Palais	577	Fragment		Os	1	10 classique	Cubique	Ocelles pointés	6,5	6,5
Vaucluse	Avignon	Palais des Papes	2	Complet	XIVe s.	Os	1	10 classique	Cubique	Ocelles pointés	9	9
Bouches-du-Rhône	Aix-en-Provence	La Seds 2004	2	Complet		Os	1	11 classique	Cubique	Ocelles pointés	8,7	8
Vaucluse	Avignon	Petit-Palais	291	Complet	1365-1400	Os	1	12 classique	Cubique	Ocelles pointés	7	6,5
Vaucluse	Avignon	Impasse de l'Oratoire	1052 (248)	Complet	NDS	Os	1	12 classique	Cubique	Ocelles pointés	8	8
Vaucluse	Avignon	Petit-Palais	336	Complet	1491-1496	Os	1	12 classique	Cubique	Ocelles pointés	8	8
Vaucluse	Avignon	Petit-Palais	1524	Complet	1365-1400	Os	1	5 classique	Cubique	Ocelles pointés	6	6
Vaucluse	Avignon	Petit-Palais	1162	Complet	1365-1400	Os	1	6 classique	Cubique	Ocelles pointés	5	5
Vaucluse	Avignon	Petit-Palais	414	Complet	1365-1400	Os	1	6 classique	Cubique	Ocelles pointés	5	5,5
Vaucluse	Avignon	Petit-Palais	1196	Complet	1365-1400	Os	1	6 classique	Cubique	Ocelles pointés	5	6
Vaucluse	Avignon	Place de la Principale	13	Complet		Os	1	6 classique	Cubique	Ocelles pointés	6	6
Vaucluse	Avignon	Petit-Palais	2569	Complet	1365-1400	Os	1	6 classique	Cubique	Ocelles pointés	7	6
Vaucluse	Avignon	Rue Regina	4	Complet		Os	1	6 classique	Cubique	Ocelles pointés	7	6,5
Vaucluse	Avignon	Petit-Palais	310	Complet	1365-1400	Os	1	6 classique	Cubique	Ocelles pointés	7	6,5
Vaucluse	Avignon	Petit-Palais	1161	Complet	1365-1400	Os	1	6 classique	Cubique	Ocelles pointés	7	7
Vaucluse	Avignon	Petit-Palais	1013	Complet	1365-1400	Os	1	6 classique	Cubique	Ocelles pointés	7,5	7
Vaucluse	Avignon	Petit-Palais	165	Complet		Os	1	6 classique	Cubique	Ocelles pointés	8	8
Vaucluse	Avignon	Petit-Palais	662	Complet	1365-1400	Os	1	6 classique	Cubique	Ocelles pointés	8	8
Vaucluse	Avignon	Place de la Principale	14 (6)	Complet		Os	1	6 classique	Cubique	Ocelles pointés	8	8
Vaucluse	Avignon	Petit-Palais	1790	Complet	1365-1400	Os	1	6 classique	Cubique	Ocelles pointés	9	8
Bouches du Rhône	Marseille	Espace Bargemon	822	Complet	XVIIe-XVIIIe siècles	Os	1	6 classique	Cubique	Ocelles pointés	11	11
Vaucluse	Avignon	Rue Carreterie	27	Fragment		Ivoire	1	6 classique	Cubique	Ocelles pointés	17,5	17,5
Bouches-du-Rhône	Marseille	César/Bargemon	17	Complet	XIVe-XVe s.	Os	1	7 classique	Cubique	Ocelles pointés	7	7
Vaucluse	Avignon	Petit-Palais	1950	Complet	1365-1400	Os	1	8 classique	Cubique	Ocelles pointés	7	7
Bouches-du-Rhône	Marseille	Quartier Sainte-Barbe	760	Complet	XIVe siècle	Os	1	8 classique	Cubique	Ocelles pointés	7,2	7,7
Vaucluse	Avignon	Impasse de l'Oratoire	32	Complet	Deuxième moitié XIVe siècle	Os	1	8 classique	Cubique	Ocelles pointés	9,5	10
Bouches-du-Rhône	Marseille	César/Bargemon	33	Complet	XIVe-XVe s.	Os	1	9 classique	Cubique	Ocelles pointés	7	7
Bouches-du-Rhône	Fos-sur-Mer	Mistral	B.106.01.915	Complet	XIIIe siècle	Os	1	9 classique	Cubique	Ocelles pointés	7,5	8
Vaucluse	Avignon	Petit-Palais	2121	Fragment	1365-1400	Os	1	Inconnu	Cubique	Ocelles pointés	6	6
Vaucluse	Avignon	Petit-Palais	1119	Fragment	1365-1400	Os	1	Inconnu	Cubique	Ocelles pointés	7,5	7,5
Vaucluse	Avignon	Petit-Palais	1457	Fragment	1365-1400	Os	1	Inconnu	Cubique	Ocelles pointés	8	8
Vaucluse	Avignon	Place de la Principale	62	Fragment		Os	1	Inconnu	Cubique	Ocelles pointés	8,5	8,5
Vaucluse	Avignon	Palais des Papes	9	Fragment	XIVe s.	Os	1	Inconnu	Cubique	Ocelles pointés	10	9,8
Bouches-du-Rhône	Marseille	César/Bargemon	10	Quasi-complet	XIVe-XVe s.	Os	1	Truqué	Cubique	Ocelles pointés	7	7
Bouches-du-Rhône	Marseille	César/Bargemon	7	Complet	XIVe-XVe s.	Os	1	Truqué	Cubique	Ocelles pointés	7,2	7,2
Bouches-du-Rhône	Marseille	César/Bargemon	6	Complet	XIVe-XVe s.	Os	1	Truqué	Cubique	Ocelles pointés	7,2	7,2
Bouches-du-Rhône	Marseille	César/Bargemon	9	Complet	XIVe-XVe s.	Os	1	Truqué	Cubique	Ocelles pointés	8	8
Bouches-du-Rhône	Marseille	César/Bargemon	8	Complet	XIVe-XVe s.	Os	1	Truqué	Cubique	Ocelles pointés	8	8
Bouches-du-Rhône	Marseille	Abbatiale Saint-Victor	648	Complet		Corail	1		Cubique	Ocelles pointés	8,5	8,5

Vaucluse	Avignon	Place de la Principale	48	Complet		Os	1	1 classique	Cubique	Simplees ponctuations	7,5	7,8
Vaucluse	Avignon	Petit-Palais	2036	Complet	1365-1400	Os	1	10 classique	Cubique	Simplees ponctuations	5	5
Vaucluse	Avignon	Place de la Principale	37	Complet		Os	1	10 classique	Cubique	Simplees ponctuations	5	5
Vaucluse	Avignon	Place de la Principale	36	Complet		Os	1	10 classique	Cubique	Simplees ponctuations	5	5
Vaucluse	Avignon	Petit-Palais	1210	Complet	1365-1400	Os	1	10 classique	Cubique	Simplees ponctuations	5	6
Vaucluse	Avignon	Petit-Palais	904	Complet	1365-1400	Os	1	10 classique	Cubique	Simplees ponctuations	5,5	5,5
Vaucluse	Avignon	Petit-Palais	1758	Complet	1365-1400	Os	1	10 classique	Cubique	Simplees ponctuations	5,5	5,5
Vaucluse	Avignon	Place de la Principale	26	Complet		Os	1	10 classique	Cubique	Simplees ponctuations	5,5	5,5
Vaucluse	Avignon	Petit-Palais	2573	Complet	1365-1400	Os	1	10 classique	Cubique	Simplees ponctuations	5,5	6
Bouches-du-Rhône	Marseille	César/Bargemon	27	Complet	XIVe-XVe s.	Os	1	10 classique	Cubique	Simplees ponctuations	5,5	6
Vaucluse	Avignon	Place de la Principale	33	Complet		Os	1	10 classique	Cubique	Simplees ponctuations	5,5	6
Vaucluse	Avignon	Petit-Palais	2218	Complet	1365-1400	Os	1	10 classique	Cubique	Simplees ponctuations	5,5	6
Vaucluse	Avignon	Petit-Palais	2613	Complet	1365-1400	Os	1	10 classique	Cubique	Simplees ponctuations	6	6
Vaucluse	Avignon	Petit-Palais	2609	Complet	1365-1400	Os	1	10 classique	Cubique	Simplees ponctuations	6	6
Vaucluse	Avignon	Petit-Palais	366	Complet	1491-1496	Os	1	10 classique	Cubique	Simplees ponctuations	6	6
Vaucluse	Avignon	Petit-Palais	815	Complet		Os	1	10 classique	Cubique	Simplees ponctuations	6	6
Vaucluse	Avignon	Petit-Palais	886	Complet	1365-1400	Os	1	10 classique	Cubique	Simplees ponctuations	6	6
Vaucluse	Avignon	Petit-Palais	910	Complet	1365-1400	Os	1	10 classique	Cubique	Simplees ponctuations	6	6
Vaucluse	Avignon	Petit-Palais	1038	Complet	1365-1400	Os	1	10 classique	Cubique	Simplees ponctuations	6	6
Vaucluse	Avignon	Petit-Palais	1152	Complet	1365-1400	Os	1	10 classique	Cubique	Simplees ponctuations	6	6
Vaucluse	Avignon	Petit-Palais	1277	Complet	1365-1400	Os	1	10 classique	Cubique	Simplees ponctuations	6	6
Vaucluse	Avignon	Petit-Palais	2118	Complet	1365-1400	Os	1	10 classique	Cubique	Simplees ponctuations	6	6
Vaucluse	Avignon	Petit-Palais	1952	Complet	1365-1400	Os	1	10 classique	Cubique	Simplees ponctuations	6	6
Vaucluse	Avignon	Petit-Palais	1756	Complet	1365-1400	Os	1	10 classique	Cubique	Simplees ponctuations	6	6
Vaucluse	Avignon	Petit-Palais	1852	Complet	1365-1400	Os	1	10 classique	Cubique	Simplees ponctuations	6	6
Vaucluse	Avignon	Petit-Palais	1892	Complet	1365-1400	Os	1	10 classique	Cubique	Simplees ponctuations	6	6
Vaucluse	Avignon	Petit-Palais	1685	Complet	1365-1400	Os	1	10 classique	Cubique	Simplees ponctuations	6	6
Vaucluse	Avignon	Petit-Palais	1646	Complet	1365-1400	Os	1	10 classique	Cubique	Simplees ponctuations	6	6
Vaucluse	Avignon	Petit-Palais	1467	Complet	1365-1400	Os	1	10 classique	Cubique	Simplees ponctuations	6	6
Vaucluse	Avignon	Place de la Principale	34	Complet		Os	1	10 classique	Cubique	Simplees ponctuations	6	6
Vaucluse	Avignon	Place de la Principale	23	Complet		Os	1	10 classique	Cubique	Simplees ponctuations	6	6
Bouches-du-Rhône	Marseille	César/Bargemon	23	Complet	XIVe-XVe s.	Os	1	10 classique	Cubique	Simplees ponctuations	6	6
Vaucluse	Avignon	Petit-Palais	2280	Complet	1365-1400	Os	1	10 classique	Cubique	Simplees ponctuations	6	6,5
Vaucluse	Avignon	Palais des Papes	7	Complet	XIVe s.	Os	1	10 classique	Cubique	Simplees ponctuations	6	6,5
Vaucluse	Avignon	Petit-Palais	2323	Complet	1365-1400	Os	1	10 classique	Cubique	Simplees ponctuations	6	6,5
Vaucluse	Avignon	Petit-Palais	2399	Complet	1365-1400	Os	1	10 classique	Cubique	Simplees ponctuations	6	6,5
Vaucluse	Avignon	Petit-Palais	1809	Complet	1365-1400	Os	1	10 classique	Cubique	Simplees ponctuations	6	7
Bouches-du-Rhône	Marseille	César/Bargemon	22	Complet	XIVe-XVe s.	Os	1	10 classique	Cubique	Simplees ponctuations	6	7
Bouches-du-Rhône	Marseille	César/Bargemon	30	Complet	XIVe-XVe s.	Os	1	10 classique	Cubique	Simplees ponctuations	6	7
Vaucluse	Avignon	Petit-Palais	1368	Complet	1365-1400	Os	1	10 classique	Cubique	Simplees ponctuations	6	7
Vaucluse	Avignon	Petit-Palais	1100	Complet	1365-1400	Os	1	10 classique	Cubique	Simplees ponctuations	6	7
Vaucluse	Avignon	Petit-Palais	1412	Complet	Dernier quart XIVe siècle-3ème quart XVe siècle.	Os	1	10 classique	Cubique	Simplees ponctuations	6	7
Vaucluse	Avignon	Petit-Palais	2217	Complet	1365-1400	Os	1	10 classique	Cubique	Simplees ponctuations	6	7
Bouches-du-Rhône	Arlés	Abbaye d'Ulmét	1	Complet		Os	1	10 classique	Cubique	Simplees ponctuations	6,1	6,2
Bouches-du-Rhône	Marseille	César/Bargemon	21	Complet	XIVe-XVe s.	Os	1	10 classique	Cubique	Simplees ponctuations	6,2	7
Vaucluse	Avignon	Rue Carreterie	5	Complet		Os	1	10 classique	Cubique	Simplees ponctuations	6,4	6
Vaucluse	Avignon	Petit-Palais	304	Complet	1491-1496	Os	1	10 classique	Cubique	Simplees ponctuations	6,5	6,5
Vaucluse	Avignon	Petit-Palais	1705	Complet	1365-1400	Os	1	10 classique	Cubique	Simplees ponctuations	6,5	6,5
Vaucluse	Avignon	Palais des Papes	5	Complet	XIVe s.	Os	1	10 classique	Cubique	Simplees ponctuations	6,5	6,5
Vaucluse	Avignon	Petit-Palais	2400	Complet	1365-1400	Os	1	10 classique	Cubique	Simplees ponctuations	6,5	7
Vaucluse	Avignon	Petit-Palais	2741	Complet	1365-1400	Os	1	10 classique	Cubique	Simplees ponctuations	6,5	7

Vaucluse	Avignon	Petit-Palais	2568	Complet	1365-1400	Os	1	10 classique	Cubique	Simplees ponctuations	7	7
Vaucluse	Avignon	Petit-Palais	351	Complet	1365-1400	Os	1	10 classique	Cubique	Simplees ponctuations	7	7
Vaucluse	Avignon	Petit-Palais	701	Complet	1365-1400	Os	1	10 classique	Cubique	Simplees ponctuations	7	7
Vaucluse	Avignon	Petit-Palais	1236	Complet	derniers quart du XIVe siècle - 3ème quart du XVe siècle	Os	1	10 classique	Cubique	Simplees ponctuations	7	7
Vaucluse	Avignon	Petit-Palais	1737	Complet	1365-1400	Os	1	10 classique	Cubique	Simplees ponctuations	7	7
Vaucluse	Avignon	Petit-Palais	1798	Complet	1365-1400	Os	1	10 classique	Cubique	Simplees ponctuations	7	7
Vaucluse	Avignon	Petit-Palais	1601	Complet	1365-1400	Os	1	10 classique	Cubique	Simplees ponctuations	7	7
Vaucluse	Avignon	Place de la Principale	32	Complet		Os	1	10 classique	Cubique	Simplees ponctuations	7	7
Vaucluse	Avignon	Palais des Papes	3	Complet	XIVe s.	Os	1	10 classique	Cubique	Simplees ponctuations	7	7
Bouches-du-Rhône	Marseille	César/Bargemon	24	Complet	XIVe-XVe s.	Os	1	10 classique	Cubique	Simplees ponctuations	7	7
Bouches-du-Rhône	Marseille	César/Bargemon	15	Complet	XIVe-XVe s.	Os	1	10 classique	Cubique	Simplees ponctuations	7	7
Vaucluse	Avignon	Petit-Palais	155	Complet	1491-1496	Os	1	10 classique	Cubique	Simplees ponctuations	7	7,5
Vaucluse	Avignon	Petit-Palais	1054	Complet	1365-1400	Os	1	10 classique	Cubique	Simplees ponctuations	7	8
Vaucluse	Avignon	Petit-Palais	1667	Complet	1365-1400	Os	1	10 classique	Cubique	Simplees ponctuations	7	8
Vaucluse	Avignon	Petit-Palais	1019	Complet	1365-1400	Os	1	10 classique	Cubique	Simplees ponctuations	7	8
Vaucluse	Avignon	Rue Carreterie	1	Complet		Os	1	10 classique	Cubique	Simplees ponctuations	7,1	7,3
Bouches-du-Rhône	Marseille	César/Bargemon	5	Complet	XIVe-XVe s.	Os	1	10 classique	Cubique	Simplees ponctuations	7,2	7,5
Vaucluse	Avignon	Petit-Palais	1388	Complet	1365-1400	Os	1	10 classique	Cubique	Simplees ponctuations	7,5	7,5
Vaucluse	Avignon	Petit-Palais	1730	Complet	1365-1400	Os	1	10 classique	Cubique	Simplees ponctuations	7,5	7,5
Vaucluse	Avignon	Petit-Palais	945	Complet	1365-1400	Os	1	10 classique	Cubique	Simplees ponctuations	7,5	8
Vaucluse	Avignon	Place de la Principale	50	Complet		Os	1	10 classique	Cubique	Simplees ponctuations	7,9	7,9
Vaucluse	Avignon	Petit-Palais	435	Complet	1365-1400	Os	1	10 classique	Cubique	Simplees ponctuations	8	8
Vaucluse	Avignon	Petit-Palais	1201	Complet	1365-1400	Os	1	10 classique	Cubique	Simplees ponctuations	8	8
Vaucluse	Avignon	Petit-Palais	1253	Complet	Dernier quart XIVe - 3ème quart XVe siècle	Os	1	10 classique	Cubique	Simplees ponctuations	8	8
Vaucluse	Avignon	Petit-Palais	2154	Fragment	1365-1400	Os	1	10 classique	Cubique	Simplees ponctuations	8	8
Vaucluse	Avignon	Petit-Palais	1834	Fragment	Niveau moderne	Os	1	10 classique	Cubique	Simplees ponctuations	8	8
Vaucluse	Avignon	Petit-Palais	2633	Complet	1365-1400	Os	1	10 classique	Cubique	Simplees ponctuations	9	9
Vaucluse	Avignon	Petit-Palais	2678	Complet	1365-1400	Os	1	11 classique	Cubique	Simplees ponctuations	5,5	6
Vaucluse	Avignon	Petit-Palais	360	Complet	1491-1496	Os	1	11 classique	Cubique	Simplees ponctuations	7	7
Vaucluse	Avignon	Place de la Principale	2	Complet		Os	1	11 classique	Cubique	Simplees ponctuations	7	7
Vaucluse	Avignon	Petit-Palais	1789	Complet	1365-1400	Os	1	11 progressif	Cubique	Simplees ponctuations	7	7
Vaucluse	Avignon	Place de la Principale	51	Complet		Os	1	12 classique	Cubique	Simplees ponctuations	6,8	7
Vaucluse	Avignon	Impasse de l'Oratoire	31 (499)	Complet	Deuxième tiers XIVe siècle	Os	1	12 classique	Cubique	Simplees ponctuations	7	7
Bouches-du-Rhône	Fos-sur-Mer	Mistral	B.106.00.094	Complet	XIVe siècle	Os	1	14 classique	Cubique	Simplees ponctuations	6,5	7
Vaucluse	Avignon	Petit-Palais	1218	Complet	1365-1400	Os	1	2 classique	Cubique	Simplees ponctuations	5	6
Vaucluse	Avignon	Petit-Palais	2566	Complet	1365-1400	Os	1	2 classique	Cubique	Simplees ponctuations	5	6
Vaucluse	Avignon	Petit-Palais	2630	Complet	1365-1400	Os	1	5 classique	Cubique	Simplees ponctuations	5	5
Vaucluse	Avignon	Petit-Palais	1919	Complet	1365-1400	Os	1	5 classique	Cubique	Simplees ponctuations	6	6
Vaucluse	Avignon	Place de la Principale	1	Complet		Os	1	5 classique	Cubique	Simplees ponctuations	7,2	7,2
Bouches-du-Rhône	Fos-sur-Mer	Hauture	B.106.93.71	Complet	XIVe siècle	Os	1	5 classique	Cubique	Simplees ponctuations	8,5	9
Vaucluse	Avignon	Palais des Papes	1	Complet	XIVe s.	Os	1	5 classique	Cubique	Simplees ponctuations	10	10
Vaucluse	Avignon	Petit-Palais	2612	Complet	1365-1400	Os	1	6 classique	Cubique	Simplees ponctuations	4,8	5
Vaucluse	Avignon	Petit-Palais	2614	Complet	1365-1400	Os	1	6 classique	Cubique	Simplees ponctuations	5	5
Vaucluse	Avignon	Petit-Palais	2257	Complet	1365-1400	Os	1	6 classique	Cubique	Simplees ponctuations	5	5
Vaucluse	Avignon	Petit-Palais	2152	Complet	1365-1400	Os	1	6 classique	Cubique	Simplees ponctuations	5	5
Vaucluse	Avignon	Palais des Papes	8	Complet	XIVe s.	Os	1	6 classique	Cubique	Simplees ponctuations	5	5
Vaucluse	Avignon	Petit-Palais	2631	Complet	1365-1400	Os	1	6 classique	Cubique	Simplees ponctuations	5	5,5
Vaucluse	Avignon	Petit-Palais	2570	Complet	1365-1400	Os	1	6 classique	Cubique	Simplees ponctuations	5	5,5
Vaucluse	Avignon	Petit-Palais	1137	Complet	1365-1400	Os	1	6 classique	Cubique	Simplees ponctuations	5	6
Vaucluse	Avignon	Petit-Palais	666	Complet	1365-1400	Os	1	6 classique	Cubique	Simplees ponctuations	5	6

Bouches-du-Rhône	Marseille	César/Bargemon	32	Complet	XIVe-XVe s.	Os	1	6 classique	Cubique	Simplees ponctuations	5,5	6
Vaucluse	Avignon	Place de la Principale	19	Complet		Os	1	6 classique	Cubique	Simplees ponctuations	5,5	6
Vaucluse	Avignon	Petit-Palais	2014	Complet	1365-1400	Os	1	6 classique	Cubique	Simplees ponctuations	5,5	6
Vaucluse	Avignon	Rue Carreterie	3	Complet		Os	1	6 classique	Cubique	Simplees ponctuations	5,8	5,8
Vaucluse	Avignon	Rue Carreterie	4	Complet		Os	1	6 classique	Cubique	Simplees ponctuations	5,8	5,8
Vaucluse	Avignon	Petit-Palais	2610	Complet	1365-1400	Os	1	6 classique	Cubique	Simplees ponctuations	6	6
Vaucluse	Avignon	Petit-Palais	2584	Complet	1365-1400	Os	1	6 classique	Cubique	Simplees ponctuations	6	6
Vaucluse	Avignon	Petit-Palais	2389	Complet	1365-1400	Os	1	6 classique	Cubique	Simplees ponctuations	6	6
Vaucluse	Avignon	Petit-Palais	957	Complet	1365-1400	Os	1	6 classique	Cubique	Simplees ponctuations	6	6
Vaucluse	Avignon	Petit-Palais	1153	Complet	1365-1400	Os	1	6 classique	Cubique	Simplees ponctuations	6	6
Vaucluse	Avignon	Petit-Palais	1160	Complet	1365-1400	Os	1	6 classique	Cubique	Simplees ponctuations	6	6
Vaucluse	Avignon	Petit-Palais	2235	Complet	1365-1400	Os	1	6 classique	Cubique	Simplees ponctuations	6	6
Vaucluse	Avignon	Petit-Palais	1974	Complet	1365-1400	Os	1	6 classique	Cubique	Simplees ponctuations	6	6
Vaucluse	Avignon	Petit-Palais	1568	Complet	1365-1400	Os	1	6 classique	Cubique	Simplees ponctuations	6	6
Vaucluse	Avignon	Place de la Principale	22	Complet		Os	1	6 classique	Cubique	Simplees ponctuations	6	6
Vaucluse	Avignon	Place de la Principale	15	Complet		Os	1	6 classique	Cubique	Simplees ponctuations	6	6
Vaucluse	Avignon	Petit-Palais	2213	Complet	1365-1400	Os	1	6 classique	Cubique	Simplees ponctuations	6	7
Vaucluse	Avignon	Petit-Palais	1547	Complet	1365-1400	Os	1	6 classique	Cubique	Simplees ponctuations	6,5	6,5
Bouches-du-Rhône	Marseille	César/Bargemon	28	Complet	XIVe-XVe s.	Os	1	6 classique	Cubique	Simplees ponctuations	6,5	6,5
Bouches-du-Rhône	Marseille	César/Bargemon	31	Complet	XIVe-XVe s.	Os	1	6 classique	Cubique	Simplees ponctuations	6,5	6,5
Vaucluse	Avignon	Rue Carreterie	2	Complet		Os	1	6 classique	Cubique	Simplees ponctuations	6,5	6,7
Vaucluse	Avignon	Palais des Papes	6	Complet	XIVe s.	Os	1	6 classique	Cubique	Simplees ponctuations	6,5	7
Vaucluse	Avignon	Petit-Palais	694	Complet		Os	1	6 classique	Cubique	Simplees ponctuations	6,5	7
Vaucluse	Avignon	Petit-Palais	1363	Complet	1365-1400	Os	1	6 classique	Cubique	Simplees ponctuations	6,5	7
Vaucluse	Avignon	Petit-Palais	1254	Complet	Dernier quart XIVe - 3ème quart XVe siècle	Os	1	6 classique	Cubique	Simplees ponctuations	6,5	7
Vaucluse	Avignon	Palais des Papes	4	Complet	XIVe s.	Os	1	6 classique	Cubique	Simplees ponctuations	6,8	7
Vaucluse	Avignon	Petit-Palais	2567	Complet	1365-1400	Os	1	6 classique	Cubique	Simplees ponctuations	7	7
Vaucluse	Avignon	Petit-Palais	2759	Complet	1365-1400	Os	1	6 classique	Cubique	Simplees ponctuations	7	7
Vaucluse	Avignon	Petit-Palais	350	Complet	1365-1400	Os	1	6 classique	Cubique	Simplees ponctuations	7	7
Vaucluse	Avignon	Petit-Palais	903	Complet	1365-1400	Os	1	6 classique	Cubique	Simplees ponctuations	7	7
Vaucluse	Avignon	Petit-Palais	1072	Complet	1365-1400	Os	1	6 classique	Cubique	Simplees ponctuations	7	7
Vaucluse	Avignon	Petit-Palais	1128	Complet	1365-1400	Os	1	6 classique	Cubique	Simplees ponctuations	7	7
Vaucluse	Avignon	Petit-Palais	1405	Complet	1365-1400	Os	1	6 classique	Cubique	Simplees ponctuations	7	7
Vaucluse	Avignon	Petit-Palais	1783	Complet	1365-1400	Os	1	6 classique	Cubique	Simplees ponctuations	7	7
Vaucluse	Avignon	Place de la Principale	10	Complet		Os	1	6 classique	Cubique	Simplees ponctuations	7	7
Bouches-du-Rhône	Marseille	César/Bargemon	26	Complet	XIVe-XVe s.	Os	1	6 classique	Cubique	Simplees ponctuations	7	7
Bouches-du-Rhône	Marseille	César/Bargemon	29	Complet	XIVe-XVe s.	Os	1	6 classique	Cubique	Simplees ponctuations	7	7
Vaucluse	Avignon	Petit-Palais	973	Complet	1365-1400	Os	1	6 classique	Cubique	Simplees ponctuations	7	7,5
Bouches-du-Rhône	Marseille	César/Bargemon	34	Complet	XIVe-XVe s.	Os	1	6 classique	Cubique	Simplees ponctuations	7,5	8
Vaucluse	Avignon	Petit-Palais	315	Complet	1365-1400	Os	1	6 classique	Cubique	Simplees ponctuations	7,5	8
Vaucluse	Avignon	Petit-Palais	1337	Complet	1365-1400	Os	1	6 classique	Cubique	Simplees ponctuations	7,5	8
Vaucluse	Avignon	Petit-Palais	2388	Complet	1365-1400	Os	1	6 classique	Cubique	Simplees ponctuations	8	8
Vaucluse	Avignon	Petit-Palais	2387	Complet	1365-1400	Os	1	6 classique	Cubique	Simplees ponctuations	8	8
Vaucluse	Avignon	Petit-Palais	1107	Complet	1365-1400	Os	1	6 classique	Cubique	Simplees ponctuations	8	8
Vaucluse	Avignon	Petit-Palais	1370	Complet	1365-1400	Os	1	6 classique	Cubique	Simplees ponctuations	8	8
Vaucluse	Avignon	Petit-Palais	1480	Complet	1365-1400	Os	1	6 classique	Cubique	Simplees ponctuations	8	8
Vaucluse	Avignon	Petit-Palais	689	Complet	1365-1400	Os	1	6 classique	Cubique	Simplees ponctuations	8	9
Vaucluse	Avignon	Petit-Palais	970	Complet	1365-1400	Os	1	6 classique	Cubique	Simplees ponctuations	8	9
Vaucluse	Avignon	Petit-Palais	1501	Complet	1365-1400	Os	1	6 classique	Cubique	Simplees ponctuations	8,5	9
Bouches-du-Rhône	Marseille	César/Bargemon	20	Complet	XIVe-XVe s.	Os	1	6 classique	Cubique	Simplees ponctuations	9	9

Vaucluse	Avignon	Impasse de l'Oratoire	28b (1815)	Fragment	Deuxième moitié XIVe siècle	Os	1	6 classique	Cubique	Simplees ponctuations	9	9
Vaucluse	Avignon	Petit-Palais	1083	Complet	1365-1400	Os	1	6 classique	Cubique	Simplees ponctuations	11	11,5
Vaucluse	Avignon	Petit-Palais	1922	Complet	1365-1400	Os	1	7 classique	Cubique	Simplees ponctuations	5	5
Vaucluse	Avignon	Petit-Palais	2417	Complet	1365-1400	Os	1	7 classique	Cubique	Simplees ponctuations	5,5	5,5
Vaucluse	Avignon	Impasse de l'Oratoire	1051 (737)	Complet	Deuxième moitié XIVe siècle	Os	1	7 classique	Cubique	Simplees ponctuations	6	6
Vaucluse	Avignon	Petit-Palais	1061	Complet		Os	1	7 classique	Cubique	Simplees ponctuations	6	6
Vaucluse	Avignon	Impasse de l'Oratoire	1050 (465)	Complet	Deuxième moitié XIVe siècle	Os	1	7 classique	Cubique	Simplees ponctuations	7	7
Vaucluse	Avignon	Place de la Principale	52	Complet		Os	1	7 classique	Cubique	Simplees ponctuations	7,1	7,1
Vaucluse	Avignon	Petit-Palais	1917	Complet	1365-1400	Os	1	7 classique	Cubique	Simplees ponctuations	8	9
Vaucluse	Avignon	Petit-Palais	2035	Complet	1365-1400	Os	1	8 classique	Cubique	Simplees ponctuations	6	6
Vaucluse	Avignon	Petit-Palais	2054	Complet	1365-1400	Os	1	9 classique	Cubique	Simplees ponctuations	4,9	5
Vaucluse	Avignon	Petit-Palais	785	Complet	1365-1400	Os	1	9 classique	Cubique	Simplees ponctuations	7	7
Vaucluse	Avignon	Petit-Palais	909	Complet	1365-1400	Os	1	9 classique	Cubique	Simplees ponctuations	7	8
Vaucluse	Avignon	Petit-Palais	675	Fragment	1365-1400	Os	1	Inconnu	Cubique	Simplees ponctuations	5	5
Vaucluse	Avignon	Petit-Palais	1246	Fragment	Aménagements tardifs couche moderne	Os	1	Inconnu	Cubique	Simplees ponctuations	5,5	5,5
Vaucluse	Avignon	Petit-Palais	2120	Fragment	1365-1400	Os	1	Inconnu	Cubique	Simplees ponctuations	5,5	5,5
Vaucluse	Avignon	Petit-Palais	1138	Fragment	1365-1400	Os	1	Inconnu	Cubique	Simplees ponctuations	6	6
Vaucluse	Avignon	Petit-Palais	1154	Fragment	1365-1400	Os	1	Inconnu	Cubique	Simplees ponctuations	6	6
Vaucluse	Avignon	Petit-Palais	937	Fragment	1365-1400	Os	1	Inconnu	Cubique	Simplees ponctuations	6	7
Vaucluse	Avignon	Impasse de l'Oratoire	29 (236)	Fragment	Deuxième tiers XIVe siècle	Os	1	Inconnu	Cubique	Simplees ponctuations	6,5	7
Vaucluse	Avignon	Petit-Palais	1168	Fragment	1365-1400	Os	1	Inconnu	Cubique	Simplees ponctuations	7	7
Vaucluse	Avignon	Petit-Palais	2053	Fragment	1365-1400	Os	1	Inconnu	Cubique	Simplees ponctuations	7	7
Vaucluse	Avignon	Petit-Palais	1555	Fragment	1491-1496	Os	1	Inconnu	Cubique	Simplees ponctuations	7	7
Vaucluse	Avignon	Petit-Palais	2578	Fragment	1365-1400	Os	1	Inconnu	Cubique	Simplees ponctuations	8	8
Vaucluse	Avignon	Petit-Palais	1832	Fragment	Niveau moderne	Os	1	Inconnu	Cubique	Simplees ponctuations	8	8
Vaucluse	Avignon	Petit-Palais	1511	Fragment	1365-1400	Os	1	Inconnu	Cubique	Simplees ponctuations	8	8
Vaucluse	Avignon	Place de la Principale	12-20-21	Fragment		Os	3	Inconnu	Cubique	Simplees ponctuations		
Vaucluse	Avignon	Petit-Palais	1101	Complet	1365-1400	Os	1	Truqué	Cubique	Simplees ponctuations	6	6
Vaucluse	Cavaillon	Place Cabassole, hôtel Agar	7	Complet		Os	1		Cubique	Simplees ponctuations	7	7
Bouches du Rhône	Fontvieille	Montpaon	8	Complet		Os	1		Cubique	Simplees ponctuations	7	7
Bouches-du-Rhône	Marseille	Abbatiale Saint-Victor	650	Complet	Fin XVIe ou XVIIe siècle	Os	1		Cubique	Simplees ponctuations	9	9
Vaucluse	Cavaillon	Place Cabassole, hôtel Agar	6	Complet		Os	1		Cubique	Simplees ponctuations	12,5	12,5
Vaucluse	Avignon	Petit-Palais	2571	Complet	1365-1400	Os	1	10 classique	Cubique	Simplees ponctuations	6	6
Vaucluse	Avignon	Petit-Palais	2572	Complet	1365-1400	Os	1	10 classique	Cubique	Simplees ponctuations	6	6
Vaucluse	Avignon	Petit-Palais	2611	Complet	1365-1400	Os	1	12 classique	Cubique	Simplees ponctuations	6	6
Vaucluse	Avignon	Petit-Palais	2658	Complet	1365-1400	Os	1	6 classique	Cubique	Simplees ponctuations	8	8
Bouches-du-Rhône	Fos-sur-Mer	Hauture	B.106.93.72	Complet	XIVe-XVe siècle	Os	1	9 classique	Cubique	Simplees ponctuations	7	7
Bouches-du-Rhône	Baux-de-Provence	Château des Baux	267	Complet	XIVe siècle	Os	1		Cubique	Simplees ponctuations	7	7
Bouches-du-Rhône	Fos-sur-Mer	Mistral	B.106.00.91	Complet	XIVe siècle	Os	1	1 classique	Cubique	Simplees ponctuations et ocelles pointés	8	8,5
Vaucluse	Avignon	Petit-Palais	1955	Complet	1365-1400	Os	1	10 classique	Cubique	Simplees ponctuations et ocelles pointés	5	5
Vaucluse	Avignon	Petit-Palais	2178	Complet	1365-1400	Os	1	10 classique	Cubique	Simplees ponctuations et ocelles pointés	5	5,5
Vaucluse	Avignon	Petit-Palais	1612	Complet	1365-1400	Os	1	10 classique	Cubique	Simplees ponctuations et ocelles pointés	5	5,5
Vaucluse	Avignon	Petit-Palais	1975	Complet	1365-1400	Os	1	10 classique	Cubique	Simplees ponctuations et ocelles pointés	5	5,5
Vaucluse	Avignon	Place de la Principale	49	Complet		Os	1	10 classique	Cubique	Simplees ponctuations et ocelles pointés	5,3	5,3
Vaucluse	Avignon	Petit-Palais	1958	Quasi-complet	1365-1400	Os	1	10 classique	Cubique	Simplees ponctuations et ocelles pointés	5,5	5,5
Vaucluse	Avignon	Petit-Palais	1739	Complet	1365-1400	Os	1	10 classique	Cubique	Simplees ponctuations et ocelles pointés	5,5	5,5
Vaucluse	Avignon	Petit-Palais	1760	Complet	1365-1400	Os	1	10 classique	Cubique	Simplees ponctuations et ocelles pointés	5,5	5,5
Vaucluse	Avignon	Petit-Palais	1530	Complet	1365-1400	Os	1	10 classique	Cubique	Simplees ponctuations et ocelles pointés	5,5	5,5
Vaucluse	Avignon	Petit-Palais	2391	Complet	1365-1400	Os	1	10 classique	Cubique	Simplees ponctuations et ocelles pointés	6	6

Vaucluse	Avignon	Petit-Palais	2445	Complet	1365-1400	Os	1	10 classique	Cubique	Simplees ponctuations et ocelles pointés	6	6
Vaucluse	Avignon	Petit-Palais	1953	Complet	1365-1400	Os	1	10 classique	Cubique	Simplees ponctuations et ocelles pointés	6	6
Vaucluse	Avignon	Petit-Palais	968	Complet	1365-1400	Os	1	10 classique	Cubique	Simplees ponctuations et ocelles pointés	6	6
Vaucluse	Avignon	Petit-Palais	2304	Complet	1365-1400	Os	1	10 classique	Cubique	Simplees ponctuations et ocelles pointés	6	6
Vaucluse	Avignon	Petit-Palais	2092	Complet	1365-1400	Os	1	10 classique	Cubique	Simplees ponctuations et ocelles pointés	6	6
Vaucluse	Avignon	Petit-Palais	2093	Complet	1365-1400	Os	1	10 classique	Cubique	Simplees ponctuations et ocelles pointés	6	6
Vaucluse	Avignon	Petit-Palais	2111	Complet	1365-1400	Os	1	10 classique	Cubique	Simplees ponctuations et ocelles pointés	6	6
Vaucluse	Avignon	Petit-Palais	1943	Complet	1365-1400	Os	1	10 classique	Cubique	Simplees ponctuations et ocelles pointés	6	6
Vaucluse	Avignon	Petit-Palais	2072	Fragment	1365-1400	Os	1	10 classique	Cubique	Simplees ponctuations et ocelles pointés	6	6
Vaucluse	Avignon	Petit-Palais	1787	Complet	Dernier quart XIVe - 3ème quart XVe siècle	Os	1	10 classique	Cubique	Simplees ponctuations et ocelles pointés	6	6
Vaucluse	Avignon	Petit-Palais	755	Complet	1365-1400	Os	1	10 classique	Cubique	Simplees ponctuations et ocelles pointés	6	6
Vaucluse	Avignon	Place de la Principale	35	Complet		Os	1	10 classique	Cubique	Simplees ponctuations et ocelles pointés	6	6
Bouches-du-Rhône	Marseille	César/Bargemon	14	Complet	XIVe-XVe s.	Os	1	10 classique	Cubique	Simplees ponctuations et ocelles pointés	6	6
Vaucluse	Avignon	Impasse de l'Oratoire	35 (485)	Complet	Fin XIVe s.	Os	1	10 classique	Cubique	Simplees ponctuations et ocelles pointés	6	6,5
Vaucluse	Avignon	Petit-Palais	1999	Complet	1365-1400	Os	1	10 classique	Cubique	Simplees ponctuations et ocelles pointés	6	6,5
Vaucluse	Avignon	Place de la Principale	30	Complet		Os	1	10 classique	Cubique	Simplees ponctuations et ocelles pointés	6	7
Vaucluse	Avignon	Petit-Palais	2270	Fragment	1365-1400	Os	1	10 classique	Cubique	Simplees ponctuations et ocelles pointés	6,5	6,5
Vaucluse	Avignon	Petit-Palais	2110	Complet	1365-1400	Os	1	10 classique	Cubique	Simplees ponctuations et ocelles pointés	6,5	6,5
Vaucluse	Avignon	Petit-Palais	1596	Complet	1365-1400	Os	1	10 classique	Cubique	Simplees ponctuations et ocelles pointés	6,5	6,5
Vaucluse	Avignon	Petit-Palais	1617	Complet	1365-1400	Os	1	10 classique	Cubique	Simplees ponctuations et ocelles pointés	6,5	6,5
Vaucluse	Avignon	Petit-Palais	1723	Complet	1365-1400	Os	1	10 classique	Cubique	Simplees ponctuations et ocelles pointés	6,5	7
Vaucluse	Avignon	Petit-Palais	2214	Complet	1365-1400	Os	1	10 classique	Cubique	Simplees ponctuations et ocelles pointés	7	7
Vaucluse	Avignon	Petit-Palais	2234	Complet	1365-1400	Os	1	10 classique	Cubique	Simplees ponctuations et ocelles pointés	7	7
Vaucluse	Avignon	Petit-Palais	2256	Complet	1365-1400	Os	1	10 classique	Cubique	Simplees ponctuations et ocelles pointés	7	7
Vaucluse	Avignon	Petit-Palais	2269	Complet	1365-1400	Os	1	10 classique	Cubique	Simplees ponctuations et ocelles pointés	7	7
Vaucluse	Avignon	Petit-Palais	2117	Complet	1365-1400	Os	1	10 classique	Cubique	Simplees ponctuations et ocelles pointés	7	7
Vaucluse	Avignon	Petit-Palais	1951	Complet	1365-1400	Os	1	10 classique	Cubique	Simplees ponctuations et ocelles pointés	7	7
Vaucluse	Avignon	Petit-Palais	2071	Complet	1365-1400	Os	1	10 classique	Cubique	Simplees ponctuations et ocelles pointés	7	7
Vaucluse	Avignon	Petit-Palais	1733	Complet	1365-1400	Os	1	10 classique	Cubique	Simplees ponctuations et ocelles pointés	7	7
Vaucluse	Avignon	Place de la Principale	29	Complet		Os	1	10 classique	Cubique	Simplees ponctuations et ocelles pointés	7	7
Vaucluse	Avignon	Place de la Principale	24	Complet		Os	1	10 classique	Cubique	Simplees ponctuations et ocelles pointés	7	7
Vaucluse	Avignon	Place de la Principale	31	Complet		Os	1	10 classique	Cubique	Simplees ponctuations et ocelles pointés	7	7
Vaucluse	Avignon	Place de la Principale	25	Complet		Os	1	10 classique	Cubique	Simplees ponctuations et ocelles pointés	7	7
Bouches-du-Rhône	Marseille	César/Bargemon	25	Complet	XIVe-XVe s.	Os	1	10 classique	Cubique	Simplees ponctuations et ocelles pointés	7	7
Bouches-du-Rhône	Marseille	César/Bargemon	16	Complet	XIVe-XVe s.	Os	1	10 classique	Cubique	Simplees ponctuations et ocelles pointés	7	7
Vaucluse	Avignon	Petit-Palais	1881	Complet	1365-1400	Os	1	10 classique	Cubique	Simplees ponctuations et ocelles pointés	7	8
Bouches-du-Rhône	Saint-Mitre-les-Remparts	Saint-Blaise, Castelveyre	SB 2015, 22410.04	Complet	Milieu XIVe siècle	Os	1	10 classique	Cubique	Simplees ponctuations et ocelles pointés	7,1	7,2
Vaucluse	Avignon	Place de la Principale	28	Complet		Os	1	10 classique	Cubique	Simplees ponctuations et ocelles pointés	7,2	8
Bouches-du-Rhône	Marseille	César/Bargemon	13	Complet	XIVe-XVe s.	Os	1	10 classique	Cubique	Simplees ponctuations et ocelles pointés	7,8	7,8
Vaucluse	Avignon	Petit-Palais	1	Complet	1365-1400	Os	1	10 classique	Cubique	Simplees ponctuations et ocelles pointés	8	8
Vaucluse	Avignon	Petit-Palais	1529	Complet	1365-1400	Os	1	10 classique	Cubique	Simplees ponctuations et ocelles pointés	8	8
Vaucluse	Avignon	Petit-Palais	1687	Complet	1365-1400	Os	1	10 classique	Cubique	Simplees ponctuations et ocelles pointés	8	8
Vaucluse	Avignon	Petit-Palais	1630	Complet	1365-1400	Os	1	10 classique	Cubique	Simplees ponctuations et ocelles pointés	8	8
Vaucluse	Avignon	Petit-Palais	1642	Complet	1365-1400	Os	1	10 classique	Cubique	Simplees ponctuations et ocelles pointés	8	8
Vaucluse	Avignon	Place de la Principale	27	Complet		Os	1	10 classique	Cubique	Simplees ponctuations et ocelles pointés	8	8
Vaucluse	Avignon	Petit-Palais	1960	Complet	1365-1400	Os	1	10 classique	Cubique	Simplees ponctuations et ocelles pointés	8	8
Vaucluse	Avignon	Petit-Palais	1973	Complet	1365-1400	Os	1	10 classique	Cubique	Simplees ponctuations et ocelles pointés	8	9
Bouches du Rhône	Marseille	Alcazar	1868	Quasi-complet	XIVe siècle	Os	1	10 classique	Cubique	Simplees ponctuations et ocelles pointés	8	8
Vaucluse	Avignon	Petit-Palais	953	Complet	1365-1400	Os	1	11 classique	Cubique	Simplees ponctuations et ocelles pointés	6	6,5
Vaucluse	Avignon	Palais des Papes	696	Complet	XIVe siècle	Os	1	12 classique	Cubique	Simplees ponctuations et ocelles pointés	6,8	7,2

Vaucluse	Avignon	Impasse de l'Oratoire	33 (1349)	Complet	Début XIVe s.	Os	1	12 classique	Cubique	Simplees ponctuations et ocelles pointés	7	7
Bouches-du-Rhône	Fos-sur-Mer	Mistral	B.106.01.913	Complet	XIIIe siècle	Os	1	14 classique	Cubique	Simplees ponctuations et ocelles pointés	7,5	8
Vaucluse	Avignon	Place de la Principale	11	Complet		Os	1	5 classique	Cubique	Simplees ponctuations et ocelles pointés	7	7
Bouches-du-Rhône	Marseille	Quartier Sainte-Barbe	161	Complet	XIVe siècle	Os	1	5 classique	Cubique	Simplees ponctuations et ocelles pointés	7,4	7,8
Vaucluse	Avignon	Petit-Palais	1944	Complet	1365-1400	Os	1	6 classique	Cubique	Simplees ponctuations et ocelles pointés	4,5	5
Vaucluse	Avignon	Petit-Palais	2219	Complet	1365-1400	Os	1	6 classique	Cubique	Simplees ponctuations et ocelles pointés	5	5
Vaucluse	Avignon	Petit-Palais	2326	Complet	1365-1400	Os	1	6 classique	Cubique	Simplees ponctuations et ocelles pointés	5	5
Vaucluse	Avignon	Petit-Palais	2094	Complet	1365-1400	Os	1	6 classique	Cubique	Simplees ponctuations et ocelles pointés	5	5
Vaucluse	Avignon	Petit-Palais	2095	Complet	1365-1400	Os	1	6 classique	Cubique	Simplees ponctuations et ocelles pointés	5	5
Vaucluse	Avignon	Petit-Palais	2153	Complet	1365-1400	Os	1	6 classique	Cubique	Simplees ponctuations et ocelles pointés	5	5
Vaucluse	Avignon	Petit-Palais	1914	Complet	1365-1400	Os	1	6 classique	Cubique	Simplees ponctuations et ocelles pointés	5	5
Vaucluse	Avignon	Place de la Principale	18	Complet		Os	1	6 classique	Cubique	Simplees ponctuations et ocelles pointés	5	5
Vaucluse	Avignon	Petit-Palais	1954	Complet	1365-1400	Os	1	6 classique	Cubique	Simplees ponctuations et ocelles pointés	5	5,5
Vaucluse	Avignon	Petit-Palais	2112	Complet	1365-1400	Os	1	6 classique	Cubique	Simplees ponctuations et ocelles pointés	5	6
Vaucluse	Avignon	Petit-Palais	1961	Complet	1365-1400	Os	1	6 classique	Cubique	Simplees ponctuations et ocelles pointés	5	6
Vaucluse	Avignon	Petit-Palais	1921	Complet	1365-1400	Os	1	6 classique	Cubique	Simplees ponctuations et ocelles pointés	5,5	5,5
Vaucluse	Avignon	Petit-Palais	1676	Complet	1365-1400	Os	1	6 classique	Cubique	Simplees ponctuations et ocelles pointés	5,5	5,5
Vaucluse	Avignon	Place de la Principale	16	Complet		Os	1	6 classique	Cubique	Simplees ponctuations et ocelles pointés	5,5	5,5
Vaucluse	Avignon	Petit-Palais	2263	Complet	1365-1400	Os	1	6 classique	Cubique	Simplees ponctuations et ocelles pointés	5,5	6
Vaucluse	Avignon	Petit-Palais	321	Complet	1491-1496	Os	1	6 classique	Cubique	Simplees ponctuations et ocelles pointés	5,5	6
Vaucluse	Avignon	Petit-Palais	1998	Complet	1365-1400	Os	1	6 classique	Cubique	Simplees ponctuations et ocelles pointés	6	6
Vaucluse	Avignon	Petit-Palais	2565	Complet	1365-1400	Os	1	6 classique	Cubique	Simplees ponctuations et ocelles pointés	6	6
Vaucluse	Avignon	Petit-Palais	2632	Complet	1365-1400	Os	1	6 classique	Cubique	Simplees ponctuations et ocelles pointés	6	6
Vaucluse	Avignon	Impasse de l'Oratoire	34 (75)	Complet	Deuxième moitié XIVe siècle	Os	1	6 classique	Cubique	Simplees ponctuations et ocelles pointés	6	6
Vaucluse	Avignon	Impasse de l'Oratoire	37 (703)	Complet	Deuxième moitié XIVe siècle	Os	1	6 classique	Cubique	Simplees ponctuations et ocelles pointés	6	6
Vaucluse	Avignon	Petit-Palais	359	Complet	1491-1496	Os	1	6 classique	Cubique	Simplees ponctuations et ocelles pointés	6	6
Vaucluse	Avignon	Petit-Palais	931	Complet	1365-1400	Os	1	6 classique	Cubique	Simplees ponctuations et ocelles pointés	6	6
Vaucluse	Avignon	Petit-Palais	958	Complet	1365-1400	Os	1	6 classique	Cubique	Simplees ponctuations et ocelles pointés	6	6
Vaucluse	Avignon	Petit-Palais	2236	Complet	1365-1400	Os	1	6 classique	Cubique	Simplees ponctuations et ocelles pointés	6	6
Vaucluse	Avignon	Petit-Palais	2262	Complet	1365-1400	Os	1	6 classique	Cubique	Simplees ponctuations et ocelles pointés	6	6
Vaucluse	Avignon	Petit-Palais	2325	Complet	1365-1400	Os	1	6 classique	Cubique	Simplees ponctuations et ocelles pointés	6	6
Vaucluse	Avignon	Petit-Palais	2090	Complet	1365-1400	Os	1	6 classique	Cubique	Simplees ponctuations et ocelles pointés	6	6
Vaucluse	Avignon	Petit-Palais	2091	Complet	1365-1400	Os	1	6 classique	Cubique	Simplees ponctuations et ocelles pointés	6	6
Vaucluse	Avignon	Petit-Palais	2177	Complet	1365-1400	Os	1	6 classique	Cubique	Simplees ponctuations et ocelles pointés	6	6
Vaucluse	Avignon	Petit-Palais	1930	Complet	1365-1400	Os	1	6 classique	Cubique	Simplees ponctuations et ocelles pointés	6	6
Vaucluse	Avignon	Petit-Palais	1851	Complet	1365-1400	Os	1	6 classique	Cubique	Simplees ponctuations et ocelles pointés	6	6
Vaucluse	Avignon	Petit-Palais	1624	Complet	1365-1400	Os	1	6 classique	Cubique	Simplees ponctuations et ocelles pointés	6	6
Vaucluse	Avignon	Petit-Palais	1666	Complet	1365-1400	Os	1	6 classique	Cubique	Simplees ponctuations et ocelles pointés	6	6
Vaucluse	Avignon	Petit-Palais	1404	Complet	Dernier quart XIVe siècle-3ème quart XVe siècle.	Os	1	6 classique	Cubique	Simplees ponctuations et ocelles pointés	6	6
Vaucluse	Avignon	Place de la Principale	17	Complet		Os	1	6 classique	Cubique	Simplees ponctuations et ocelles pointés	6	6
Bouches-du-Rhône	Marseille	César/Bargemon	18	Complet	XIVe-XVe s.	Os	1	6 classique	Cubique	Simplees ponctuations et ocelles pointés	6	6
Bouches-du-Rhône	Marseille	César/Bargemon	12	Complet	XIVe-XVe s.	Os	1	6 classique	Cubique	Simplees ponctuations et ocelles pointés	6	6
Vaucluse	Avignon	Petit-Palais	2050	Complet	1365-1400	Os	1	6 classique	Cubique	Simplees ponctuations et ocelles pointés	6	6,2
Vaucluse	Avignon	Petit-Palais	1959	Complet	1365-1400	Os	1	6 classique	Cubique	Simplees ponctuations et ocelles pointés	6	6,5
Vaucluse	Avignon	Impasse de l'Oratoire	28a (1815)	Complet	Deuxième moitié XIVe siècle	Os	1	6 classique	Cubique	Simplees ponctuations et ocelles pointés	6	7
Vaucluse	Avignon	Petit-Palais	1920	Complet	1365-1400	Os	1	6 classique	Cubique	Simplees ponctuations et ocelles pointés	6,2	6,2
Vaucluse	Avignon	Petit-Palais	2089	Complet	1365-1400	Os	1	6 classique	Cubique	Simplees ponctuations et ocelles pointés	6,5	6,5
Vaucluse	Avignon	Petit-Palais	429	Complet	1365-1400	Os	1	6 classique	Cubique	Simplees ponctuations et ocelles pointés	6,5	6,5
Vaucluse	Avignon	Petit-Palais	1495	Complet	1365-1400	Os	1	6 classique	Cubique	Simplees ponctuations et ocelles pointés	6,5	7
Vaucluse	Avignon	Petit-Palais	2390	Complet	1365-1400	Os	1	6 classique	Cubique	Simplees ponctuations et ocelles pointés	6,5	7
Vaucluse	Avignon	Petit-Palais	2398	Complet	1365-1400	Os	1	6 classique	Cubique	Simplees ponctuations et ocelles pointés	7	7
Vaucluse	Avignon	Petit-Palais	2401	Complet	1365-1400	Os	1	6 classique	Cubique	Simplees ponctuations et ocelles pointés	7	7
Vaucluse	Avignon	Impasse de l'Oratoire	36 (1246)	Complet	Deuxième tiers XIVe siècle	Os	1	6 classique	Cubique	Simplees ponctuations et ocelles pointés	7	7

Vaucluse	Avignon	Place de la Principale	9	Complet		Os	1	6 classique	Cubique	Simplees ponctuations et ocelles pointés	7	7
Vaucluse	Avignon	Petit-Palais	1225	Complet	1365-1400	Os	1	6 classique	Cubique	Simplees ponctuations et ocelles pointés	7	7
Vaucluse	Avignon	Petit-Palais	2183	Quasi-complet	1365-1400	Os	1	6 classique	Cubique	Simplees ponctuations et ocelles pointés	7	7
Vaucluse	Avignon	Petit-Palais	2211	Complet	1365-1400	Os	1	6 classique	Cubique	Simplees ponctuations et ocelles pointés	7	7
Vaucluse	Avignon	Petit-Palais	2327	Complet	1365-1400	Os	1	6 classique	Cubique	Simplees ponctuations et ocelles pointés	7	7
Vaucluse	Avignon	Petit-Palais	2356	Complet	1365-1400	Os	1	6 classique	Cubique	Simplees ponctuations et ocelles pointés	7	7
Vaucluse	Avignon	Petit-Palais	2034	Complet	1365-1400	Os	1	6 classique	Cubique	Simplees ponctuations et ocelles pointés	7	7
Vaucluse	Avignon	Petit-Palais	2070	Complet	1365-1400	Os	1	6 classique	Cubique	Simplees ponctuations et ocelles pointés	7	7
Vaucluse	Avignon	Petit-Palais	1747	Complet	1365-1400	Os	1	6 classique	Cubique	Simplees ponctuations et ocelles pointés	7	7
Vaucluse	Avignon	Petit-Palais	1799	Complet	1365-1400	Os	1	6 classique	Cubique	Simplees ponctuations et ocelles pointés	7	7
Vaucluse	Avignon	Petit-Palais	1915	Complet	1365-1400	Os	1	6 classique	Cubique	Simplees ponctuations et ocelles pointés	7	7
Vaucluse	Avignon	Petit-Palais	1678	Complet	1365-1400	Os	1	6 classique	Cubique	Simplees ponctuations et ocelles pointés	7	7
Vaucluse	Avignon	Petit-Palais	1629	Complet	1365-1400	Os	1	6 classique	Cubique	Simplees ponctuations et ocelles pointés	7	7
Vaucluse	Avignon	Petit-Palais	753	Complet	1365-1400	Os	1	6 classique	Cubique	Simplees ponctuations et ocelles pointés	7	7
Vaucluse	Avignon	Place de la Principale	5	Complet		Os	1	6 classique	Cubique	Simplees ponctuations et ocelles pointés	7	7
Bouches-du-Rhône	Marseille	César/Bargemon	19	Complet	XIVe-XVe s.	Os	1	6 classique	Cubique	Simplees ponctuations et ocelles pointés	7	7
Vaucluse	Avignon	Petit-Palais	2355	Complet	1365-1400	Os	1	6 classique	Cubique	Simplees ponctuations et ocelles pointés	7	7,2
Vaucluse	Avignon	Petit-Palais	2069	Complet	1365-1400	Os	1	6 classique	Cubique	Simplees ponctuations et ocelles pointés	7	7,5
Vaucluse	Avignon	Place de la Principale	6	Complet		Os	1	6 classique	Cubique	Simplees ponctuations et ocelles pointés	7	8
Vaucluse	Avignon	Place de la Principale	4	Complet		Os	1	6 classique	Cubique	Simplees ponctuations et ocelles pointés	7,2	8
Vaucluse	Avignon	Place de la Principale	8	Complet		Os	1	6 classique	Cubique	Simplees ponctuations et ocelles pointés	7,5	7,5
Vaucluse	Avignon	Petit-Palais	344	Quasi-complet	1365-1400	Os	1	6 classique	Cubique	Simplees ponctuations et ocelles pointés	7,5	8
Vaucluse	Avignon	Place de la Principale	7	Complet		Os	1	6 classique	Cubique	Simplees ponctuations et ocelles pointés	7,5	8
Vaucluse	Avignon	Petit-Palais	1479	Fragment	1365-1400	Os	1	6 classique	Cubique	Simplees ponctuations et ocelles pointés	8	8
Vaucluse	Avignon	Petit-Palais	1546	Complet	1365-1400	Os	1	6 classique	Cubique	Simplees ponctuations et ocelles pointés	8	8
Vaucluse	Avignon	Petit-Palais	1515	Complet	Dernier quart XIVe siècle- 3ème quart XVe siècle.	Os	1	6 classique	Cubique	Simplees ponctuations et ocelles pointés	8	8
Vaucluse	Avignon	Petit-Palais	1591	Complet	1365-1400	Os	1	6 classique	Cubique	Simplees ponctuations et ocelles pointés	8	8
Vaucluse	Avignon	Petit-Palais	2030	Quasi-complet	1365-1400	Os	1	6 classique	Cubique	Simplees ponctuations et ocelles pointés	8	9
Vaucluse	Avignon	Petit-Palais	754	Complet	1365-1400	Os	1	6 classique	Cubique	Simplees ponctuations et ocelles pointés	8	9
Vaucluse	Avignon	Petit-Palais	2088	Complet	1365-1400	Os	1	6 classique	Cubique	Simplees ponctuations et ocelles pointés	8,5	8,5
Vaucluse	Avignon	Petit-Palais	1590	Complet	1365-1400	Os	1	6 classique	Cubique	Simplees ponctuations et ocelles pointés	8,5	8,5
Vaucluse	Avignon	Petit-Palais	1303	Complet	1365-1400	Bois de cervidé	1	6 classique	Cubique	Simplees ponctuations et ocelles pointés	9	9
Vaucluse	Avignon	Rue Carreterie	6	Complet		Os	1	6 classique	Cubique	Simplees ponctuations et ocelles pointés	10,5	11
Vaucluse	Avignon	Petit-Palais	1791	Complet	1365-1400	Os	1	7 classique	Cubique	Simplees ponctuations et ocelles pointés	7	7
Vaucluse	Avignon	Petit-Palais	746	Complet	1365-1400	Os	1	7 classique	Cubique	Simplees ponctuations et ocelles pointés	7	7
Vaucluse	Avignon	Petit-Palais	1641	Complet	1365-1400	Os	1	8 classique	Cubique	Simplees ponctuations et ocelles pointés	7	7
Vaucluse	Avignon	Petit-Palais	1694	Complet	1365-1400	Os	1	9 classique	Cubique	Simplees ponctuations et ocelles pointés	6,5	6,5
Bouches-du-Rhône	Fos-sur-Mer	Mistral	B.106.01.914	Complet	XIIIe siècle	Os	1	9 classique	Cubique	Simplees ponctuations et ocelles pointés	8	8
Vaucluse	Avignon	Petit-Palais	1745	Fragment	1365-1400	Os	1	Inconnu	Cubique	Simplees ponctuations et ocelles pointés	6	6
Vaucluse	Avignon	Petit-Palais	2206	Fragment	1365-1400	Os	1	Inconnu	Cubique	Simplees ponctuations et ocelles pointés	7	7
Vaucluse	Avignon	Petit-Palais	2119	Fragment	1365-1400	Os	1	Inconnu	Cubique	Simplees ponctuations et ocelles pointés	7,5	7,5
Vaucluse	Avignon	Petit-Palais	2151	Fragment	1365-1400	Os	1	Inconnu	Cubique	Simplees ponctuations et ocelles pointés	7,5	7,5
Vaucluse	Avignon	Petit-Palais	2790	Fragment	Dernier quart du XIVe siècle, Troisième quart du XVe siècle	Os	1	Inconnu	Cubique	Simplees ponctuations et ocelles pointés	7,8	8
Vaucluse	Avignon	Petit-Palais	1918	Fragment	1365-1400	Os	1	Inconnu	Cubique	Simplees ponctuations et ocelles pointés	8	8
Vaucluse	Avignon	Petit-Palais	1905	Complet	1365-1400	Os	1	Inconnu	Parallélépipédique	Simplees ponctuations	14	7

Figure 451 : Dés à jouer étudiés.

Dés à jouer				
393				
XI ^e siècle	XIII ^e siècle	XIV ^e -XV ^e siècles	Moderne	Inconnu
1	3	369	4	16

Figure 452 : Datation des dés à jouer provençaux

Dés à jouer						
393						
Dé à jouer de bon aloi					Dé à jouer truqué	
387					6	
<i>Dé à jouer cubique</i>			<i>Dé à jouer parallélépipédique</i>	<i>Dé à jouer aux faces concaves</i>	<i>Dé à jouer cubique</i>	
385			1	1	6	
Simplees ponctuations	Ocelles pointés	Simplees ponctuation et ocelles pointés	Simplees ponctuations	Simplees ponctuations	Simplees ponctuations	Ocelles pointés
190	37	158	1	1	1	5

Figure 453 : Les différents types de dés à jouer rencontrés

Figure 454

N°	N° Inv	Site	Espace géographique	Matériau	Datation	Type	Dimensions en mm	Auteur
1	27	Rue Carreterie	Avignon, Vaucluse	Ivoire	Inconnue	6	L. 17,5, l. 17,5	M.-A. Chazottes
2	648	Abbaye Saint-Victor	Marseille, Bouches-du-Rhône	Corail	XVII ^e s.	6	L. 8,5	M.-A. Chazottes
3	2612	Petit Palais, jardin ouest	Avignon, Vaucluse	Os	1365-1400	6	L. 5 mm, l. 4,8	M.-A. Chazottes
4	1944	Petit Palais, jardin ouest	Avignon, Vaucluse	Os	1365-1400	6	L. 5 mm, l. 4,5	M.-A. Chazottes
5	2054	Petit Palais, jardin ouest	Avignon, Vaucluse	Os	1365-1400	9	L. 5 mm, l. 4,9	M.-A. Chazottes
6	822	Espace Bargemon	Marseille, Bouches-du-Rhône	Os	XVI ^e -XVII ^e s.	6	L. 11, l. 11	M.-A. Chazottes
7	1083	Petit Palais, jardin ouest	Avignon, Vaucluse	Os	1365-1400	6	L. 11, l. 11,5	M.-A. Chazottes
8	32	Impasse de l'Oratoire	Avignon, Vaucluse	Os	2 ^{ème} moitié XIV ^e s.	8	L. 10, l. 9,5	M.-A. Chazottes
9	1	Palais des Papes	Avignon, Vaucluse	Os	XIV ^e s.	5	L. 10, l. 10	M.-A. Chazottes

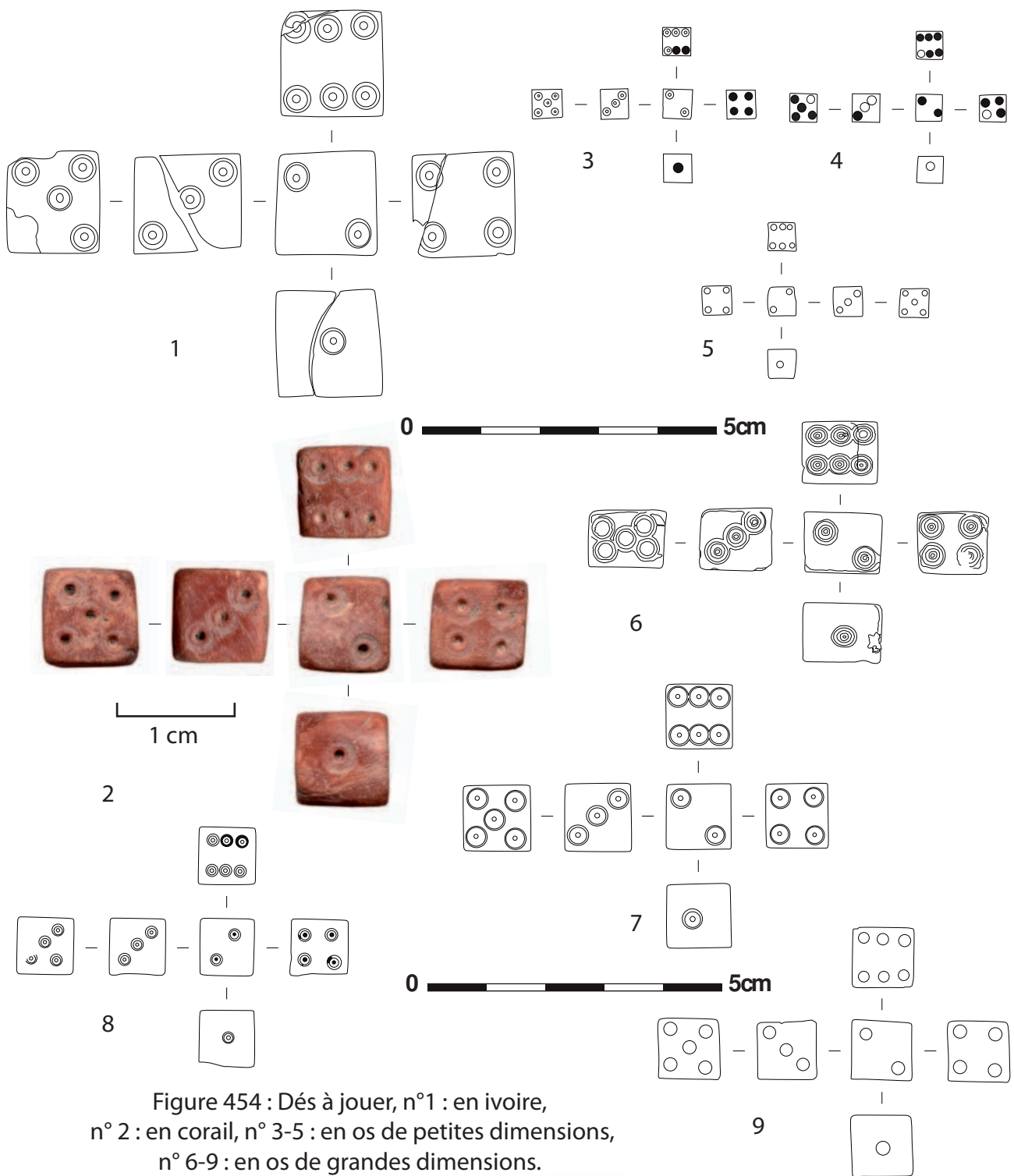
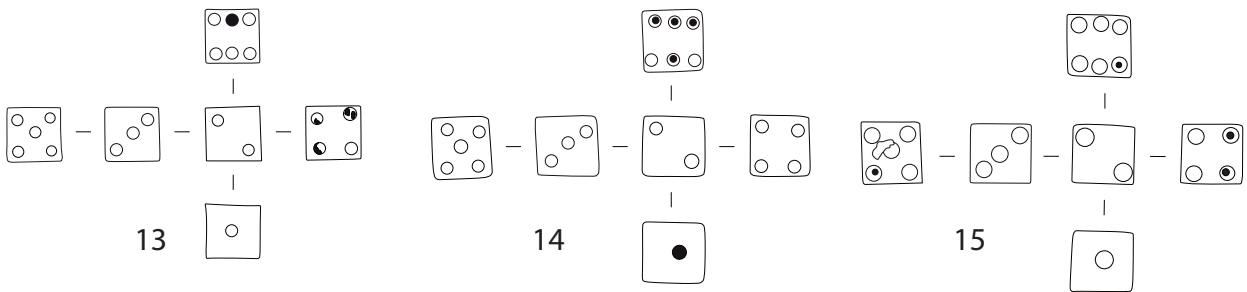
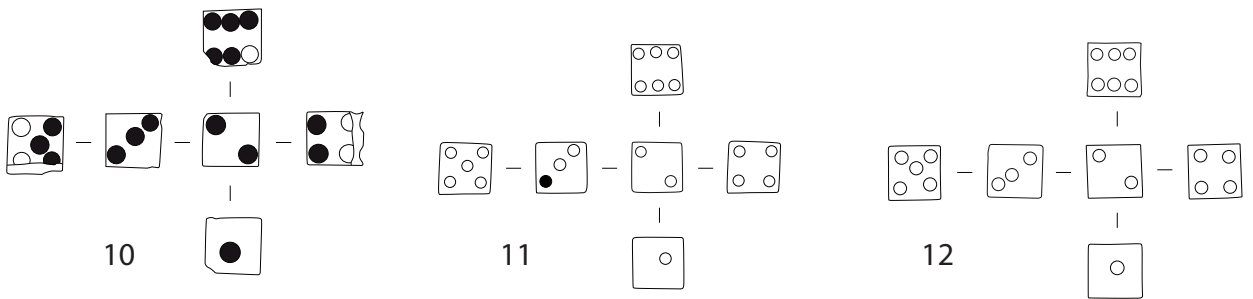
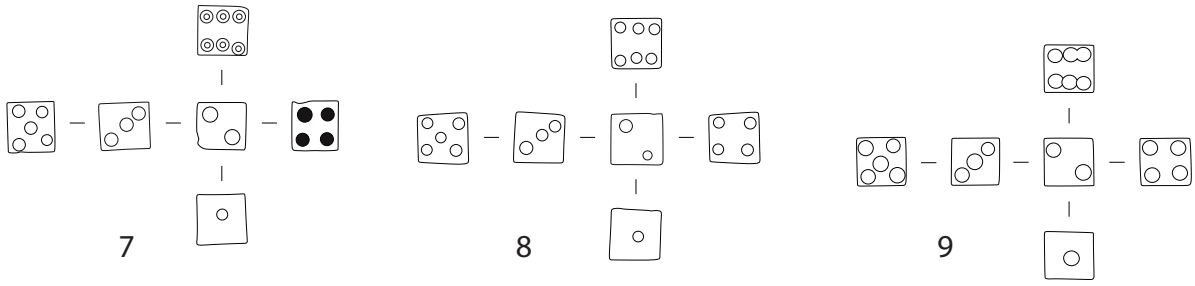
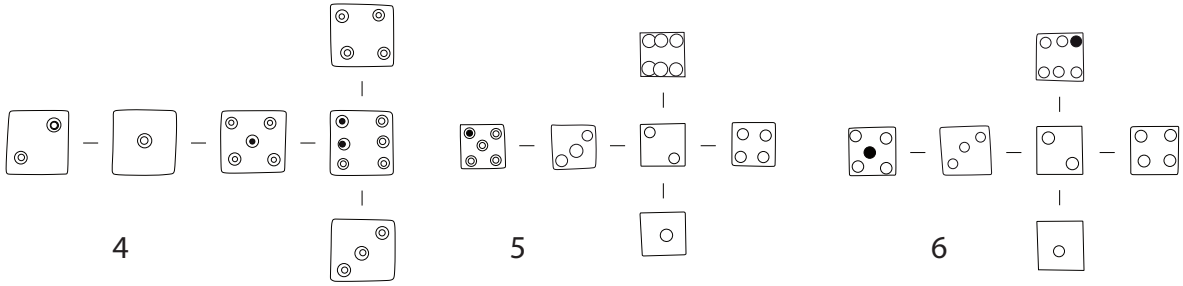
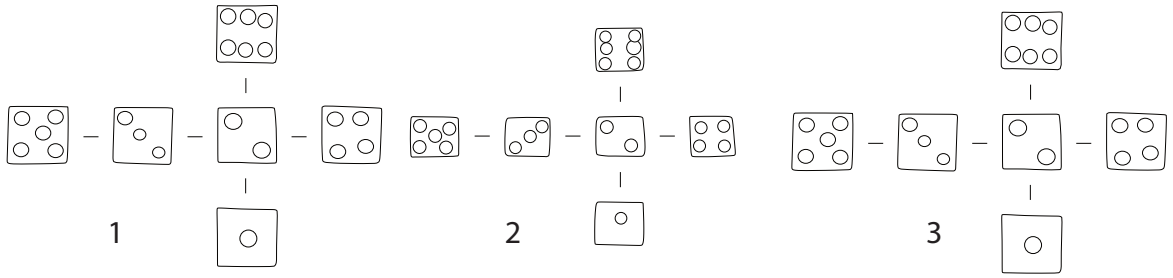


Figure 456

N°	N° Inv	Site	Espace géographique	Matériau	Datation	Type	Dimensions en mm	Auteur
1	48	Place de la Principale	Avignon, Vaucluse	Os	Fin XIV ^e s.	1	L. 7,5, l. 7,8	M.-A. Chazottes
2	1218	Petit Palais, jardin ouest	Avignon, Vaucluse	Os	1365-1400	2	L. 5, l. 6	M.-A. Chazottes
3	1	Place de la Principale	Avignon, Vaucluse	Os	Fin XIV ^e s.	5	L. 7,2, l. 7,2	M.-A. Chazottes
4	B1069 371	Hauture	Fos-sur-Mer, Bouches-du-Rhône	Os	XIV ^e s.	5	L. 9, l. 8,5	M.-A. Chazottes
5	32	César/ Bargemon	Marseille, Bouches-du-Rhône	Os	XIV ^e -XV ^e s.	6	L. 5,5, l. 6	M.-A. Chazottes
6	28	César/ Bargemon	Marseille, Bouches-du-Rhône	Os	XIV ^e -XV ^e s.	6	L. 6,5, l. 6,5	M.-A. Chazottes
7	31	César/ Bargemon	Marseille, Bouches-du-Rhône	Os	XIV ^e -XV ^e s.	6	L. 6,5, l. 6,5	M.-A. Chazottes
8	6	Palais des Papes	Avignon, Vaucluse	Os	XIV ^e s.	6	L. 6,5, l. 7	M.-A. Chazottes
9	2	Rue Carreterie	Avignon, Vaucluse	Os	Inconnue	6	L. 6,7, l. 6,5	M.-A. Chazottes
10	2567	Petit Palais jardin ouest	Avignon, Vaucluse	Os	1365-1400	6	L. 7, l. 7	M.-A. Chazottes
11	4	Palais des Papes	Avignon, Vaucluse	Os	XIV ^e s.	6	L. 7, l. 6,8	M.-A. Chazottes
12	26	César/ Bargemon	Marseille, Bouches-du-Rhône	Os	XIV ^e -XV ^e s.	6	L. 7, l. 7	M.-A. Chazottes
13	29	César/ Bargemon	Marseille, Bouches-du-Rhône	Os	XIV ^e -XV ^e s.	6	L. 7, l. 7	M.-A. Chazottes
14	34	César/ Bargemon	Marseille, Bouches-du-Rhône	Os	XIV ^e -XV ^e s.	6	L. 7,5, l. 8	M.-A. Chazottes
15	2388	Petit Palais, jardin ouest	Avignon, Vaucluse	Os	1365-1400	6	L. 8, l. 8	M.-A. Chazottes

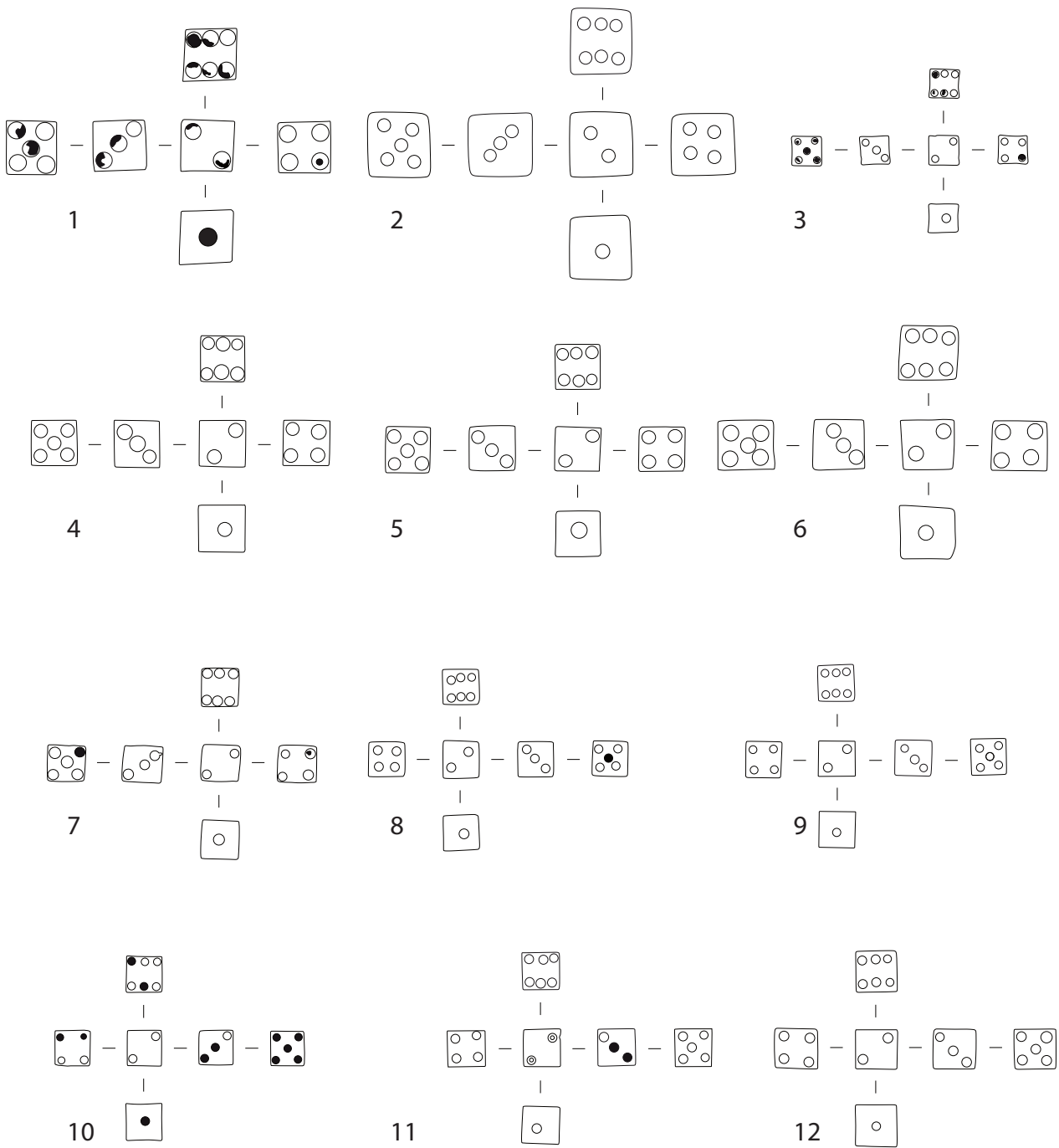


0  5cm

Figure 456 : Dés à jouer en os, simples ponctuations.

Figure 457

N°	N° Inv	Site	Espace géographique	Matériau	Datation	Type	Dimensions en mm	Auteur
1	2387	Petit Palais, jardin ouest	Avignon, Vaucluse	Os	1365-1400	6	L. 8, l. 8	M.-A. Chazottes
2	20	César/ Bargemon	Marseille, Bouches-du-Rhône	Os	XIV ^e -XV ^e s.	6	L. 9, l. 9	M.-A. Chazottes
3	1922	Petit Palais, jardin ouest	Avignon, Vaucluse	Os	1365-1400	7	L. 5, l. 5	M.-A. Chazottes
4	1050	Impasse de l'Oratoire	Avignon, Vaucluse	Os	2 ^{ème} moitié XIV ^e s.	7	L. 7, l. 7	M.-A. Chazottes
5	52	Place de la Principale	Avignon, Vaucluse	Os	Fin XIV ^e s.	7	L. 7,1, l. 7,1	M.-A. Chazottes
6	1917	Petit Palais, jardin ouest	Avignon, Vaucluse	Os	1365-1400	7	L. 9, l. 8	M.-A. Chazottes
7	2035	Petit Palais, jardin ouest	Avignon, Vaucluse	Os	1365-1400	8	L. 6, l. 6	M.-A. Chazottes
8	904	Petit Palais, jardin ouest	Avignon, Vaucluse	Os	1365-1400	10	L. 5,5, l. 5,5	M.-A. Chazottes
9	27	César/ Bargemon	Marseille, Bouches-du-Rhône	Os	XIV ^e -XV ^e s.	10	L. 6, l. 5,5	M.-A. Chazottes
10	3	Place de la Principale	Avignon, Vaucluse	Os	Fin XIV ^e s.	10	L. 6, l. 5,5	M.-A. Chazottes
11	23	César/ Bargemon	Marseille, Bouches-du-Rhône	Os	XIV ^e -XV ^e s.	10	L. 6, l. 6	M.-A. Chazottes
12	2323	Petit Palais, jardin ouest	Avignon, Vaucluse	Os	1365-1400	10	L. 6, l. 6,5	M.-A. Chazottes

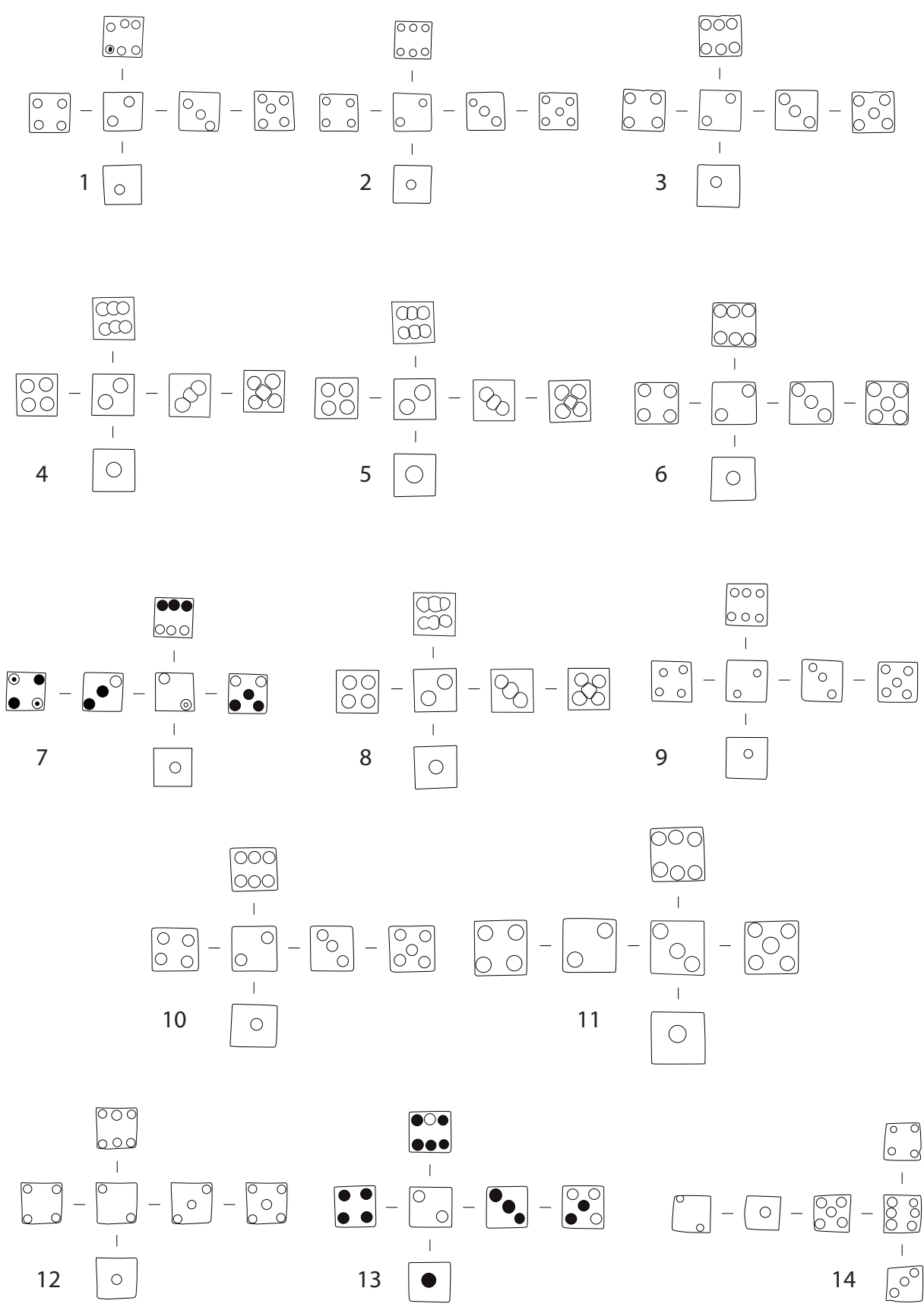


0  5cm

Figure 457 : Dés à jouer en os, simples punctuations.

Figure 458

N°	N° Inv	Site	Espace géographique	Matériau	Datation	Type	Dimensions en mm	Auteur
1	30	César/ Bargemon	Marseille, Bouches-du- Rhône	Os	XIV ^e -XV ^e s.	10	L. 7, l. 6	M.-A. Chazottes
2	5	Palais des Papes	Avignon, Vaucluse	Os	XIV ^e s.	10	L. 6,5, l. 6,5	M.-A. Chazottes
3	3	Palais des Papes	Avignon, Vaucluse	Os	XIV ^e s.	10	L. 7, l. 7	M.-A. Chazottes
4	24	César/ Bargemon	Marseille, Bouches-du- Rhône	Os	XIV ^e -XV ^e s.	10	L. 7, l. 7	M.-A. Chazottes
5	15	César/ Bargemon	Marseille, Bouches-du- Rhône	Os	XIV ^e -XV ^e s.	10	L. 7, l. 7	M.-A. Chazottes
6	155	Petit Palais, jardin ouest	Avignon, Vaucluse	Os	1491- 1496	10	L. 7, l. 7,5	M.-A. Chazottes
7	2400	Petit Palais, jardin ouest	Avignon, Vaucluse	Os	1365- 1400	10	L. 7, l. 6,5	M.-A. Chazottes
8	5	César/ Bargemon	Marseille, Bouches-du- Rhône	Os	XIV ^e -XV ^e s.	10	L. 7,2, l. 7,5	M.-A. Chazottes
9	1	Rue Carreterie	Avignon, Vaucluse	Os	Inconnue	10	L. 7,3, l. 7,1	M.-A. Chazottes
10	945	Petit Palais, jardin ouest	Avignon, Vaucluse	Os	1365- 1400	10	L. 8, l. 7,5	M.-A. Chazottes
11	2633	Petit Palais, jardin ouest	Avignon, Vaucluse	Os	1365- 1400	10	L. 9, l. 9	M.-A. Chazottes
12	2	Place de la Principale	Avignon, Vaucluse	Os	Fin XIV ^e s.	11	L. 7, l. 7	M.-A. Chazottes
13	51	Place de la Principale	Avignon, Vaucluse	Os	Fin XIV ^e s.	12	L. 6,8, l. 7	M.-A. Chazottes
14	B1060 0094	Rue F. Mistral	Fos-sur-Mer Bouches-du- Rhône	Os	XIV ^e s.	14	L. 6,5, l. 7	M.-A. Chazottes

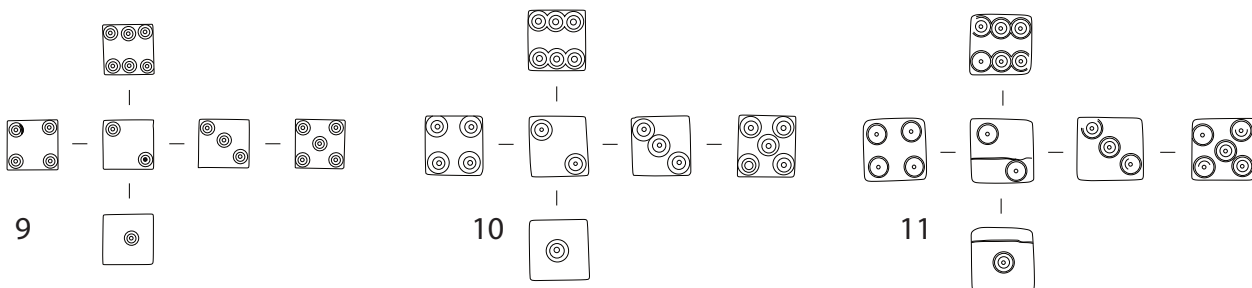
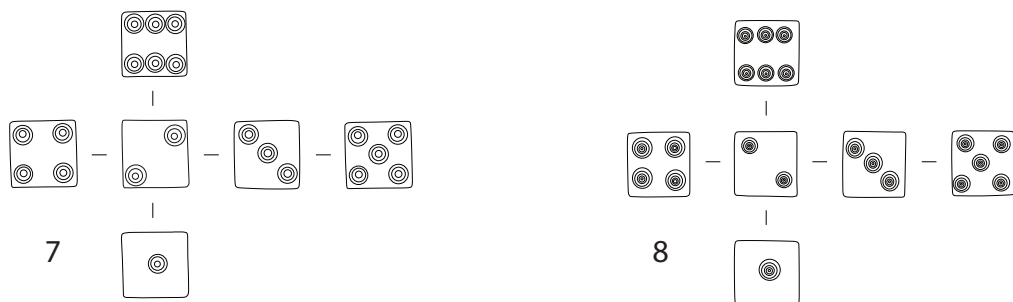
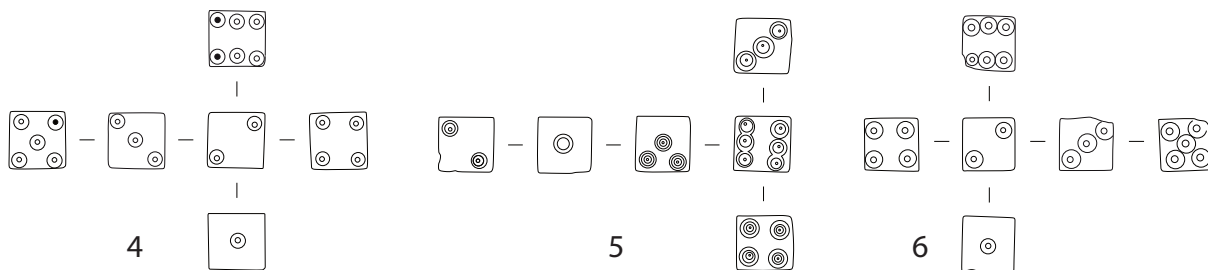
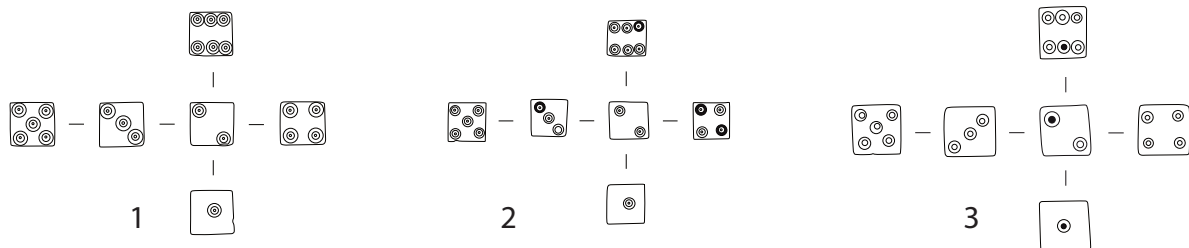


0  5cm

Figure 458 : Dés à jouer en os, simples punctuations.

Figure 459

N°	N° Inv	Site	Espace géographique	Matériau	Datation	Type	Dimensions en mm	Auteur
1	1524	Petit Palais, jardin ouest	Avignon, Vaucluse	Os	1365-1400	5	L. 6, l. 6	M.-A. Chazottes
2	2630	Petit Palais, jardin ouest	Avignon, Vaucluse	Os	1365-1400	5	L. 5, l. 5	M.-A. Chazottes
3	2569	Petit Palais, jardin ouest	Avignon, Vaucluse	Os	1365-1400	6	L. 7, l. 6	M.-A. Chazottes
4	17	César/ Bargemon	Marseille, Bouches-du-Rhône	Os	XIV ^e -XV ^e s.	7	L. 7, l. 7	M.-A. Chazottes
5	B1060 1915	Rue F. Mistral	Fos-sur-Mer, Bouches-du-Rhône	Os	XIII ^e s.	9	L. 7,5, l. 8	M.-A. Chazottes
6	33	César/ Bargemon	Marseille, Bouches-du-Rhône	Os	XIV ^e -XV ^e s.	9	L. 7, l. 7	M.-A. Chazottes
7	2	Palais des Papes	Avignon, Vaucluse	Os	XIV ^e s.	10	L. 9, l. 9	M.-A. Chazottes
8	2	La Seds	Aix-en-Provence, Bouches-du-Rhône	Os	XI ^e s.	11	L. 8,7, l. 8	M.-A. Chazottes
9	291	Petit Palais, jardin ouest	Avignon, Vaucluse	Os	1365-1400	12	L. 7, l. 6,5	M.-A. Chazottes
10	1052	Impasse de l'Oratoire	Avignon, Vaucluse	Os	N.D.S	12	L. 8, l. 8	M.-A. Chazottes
11	336	Petit Palais, jardin ouest	Avignon, Vaucluse	Os	1491-1496	12	L. 8, l. 8	M.-A. Chazottes



0  5cm

Figure 459 : Dés à jouer en os, ocelles pointés.

Figure 460

N°	N° Inv	Site	Espace géographique	Matériau	Datation	Type	Dimensions en mm	Auteur
1	2614	Petit Palais, jardin ouest	Avignon, Vaucluse	Os	1365-1400	6	L. 5, l. 5	M.-A. Chazottes
2	1921	Petit Palais, jardin ouest	Avignon, Vaucluse	Os	1365-1400	6	L. 5, l. 5	M.-A. Chazottes
3	2565	Petit Palais, jardin ouest	Avignon, Vaucluse	Os	1365-1400	6	L. 6, l. 6	M.-A. Chazottes
4	37	Impasse de l'Oratoire	Avignon, Vaucluse	Os	2 ^{ème} moitié XIV ^e s.	6	L. 6, l. 6	M.-A. Chazottes
5	18	César/Bargemon	Avignon, Vaucluse	Os	XIV ^e -XV ^e s.	6	L. 6, l. 6	M.-A. Chazottes
6	12	César/Bargemon	Avignon, Vaucluse	Os	XIV ^e -XV ^e s.	6	L. 6, l. 6	M.-A. Chazottes
7	2398	Petit Palais, jardin ouest	Avignon, Vaucluse	Os	1365-1400	6	L. 7, l. 7	M.-A. Chazottes
8	2401	Petit Palais, jardin ouest	Avignon, Vaucluse	Os	1365-1400	6	L. 7, l. 7	M.-A. Chazottes
9	19	César/Bargemon	Avignon, Vaucluse	Os	XIV ^e -XV ^e s.	6	L. 7, l. 7	M.-A. Chazottes
10	2088	Petit Palais, jardin ouest	Avignon, Vaucluse	Os	1365-1400	6	L. 8,5, l. 8,5	M.-A. Chazottes
11	1303	Petit Palais, jardin ouest	Avignon, Vaucluse	Os	1365-1400	6	L. 9, l. 9	M.-A. Chazottes
12	2390	Petit Palais, jardin ouest	Avignon, Vaucluse	Os	1365-1400	6	L. 6,5, l. 7	M.-A. Chazottes
13	1641	Petit Palais, jardin ouest	Avignon, Vaucluse	Os	1365-1400	8	L. 7, l. 7	M.-A. Chazottes

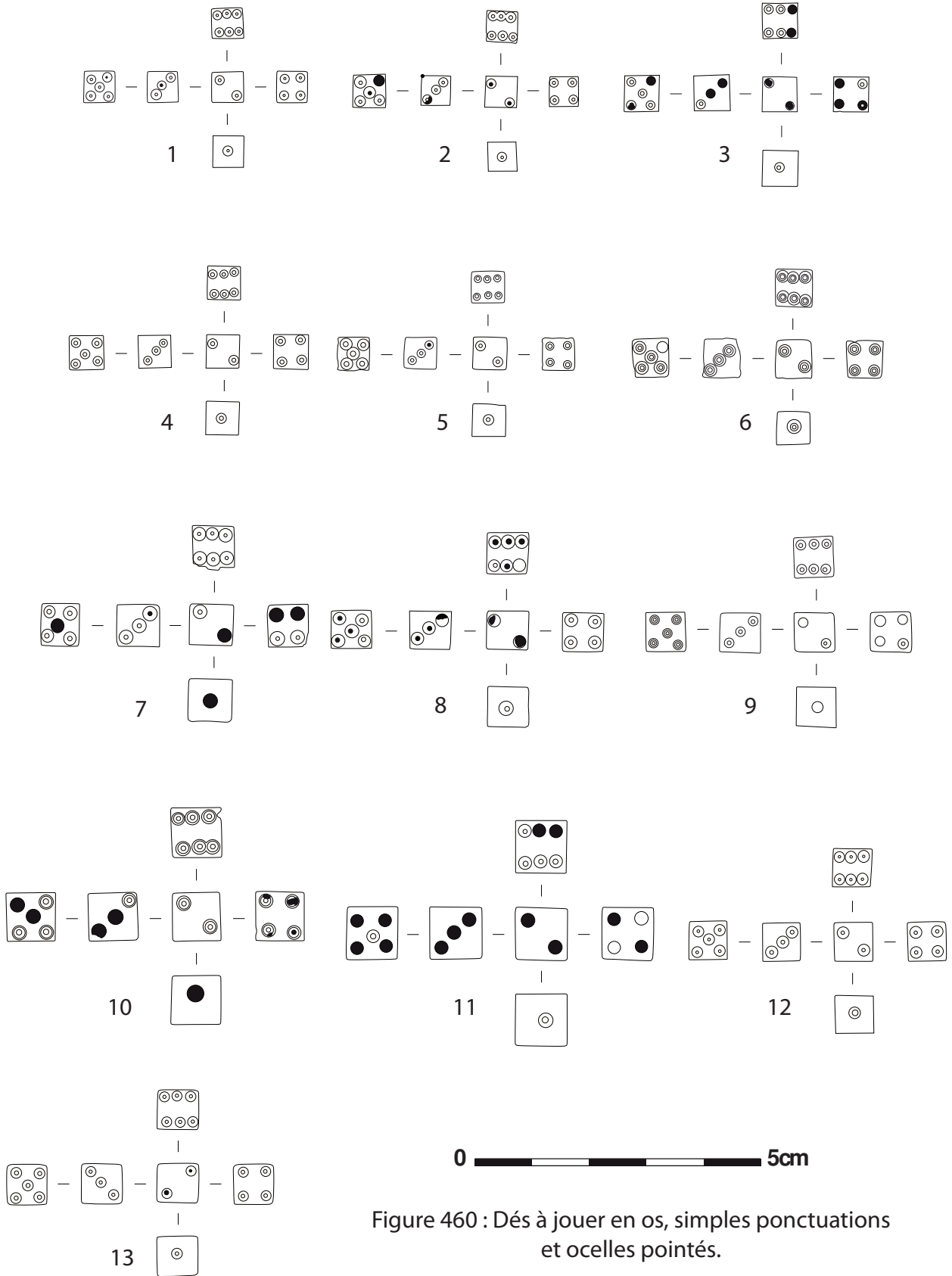
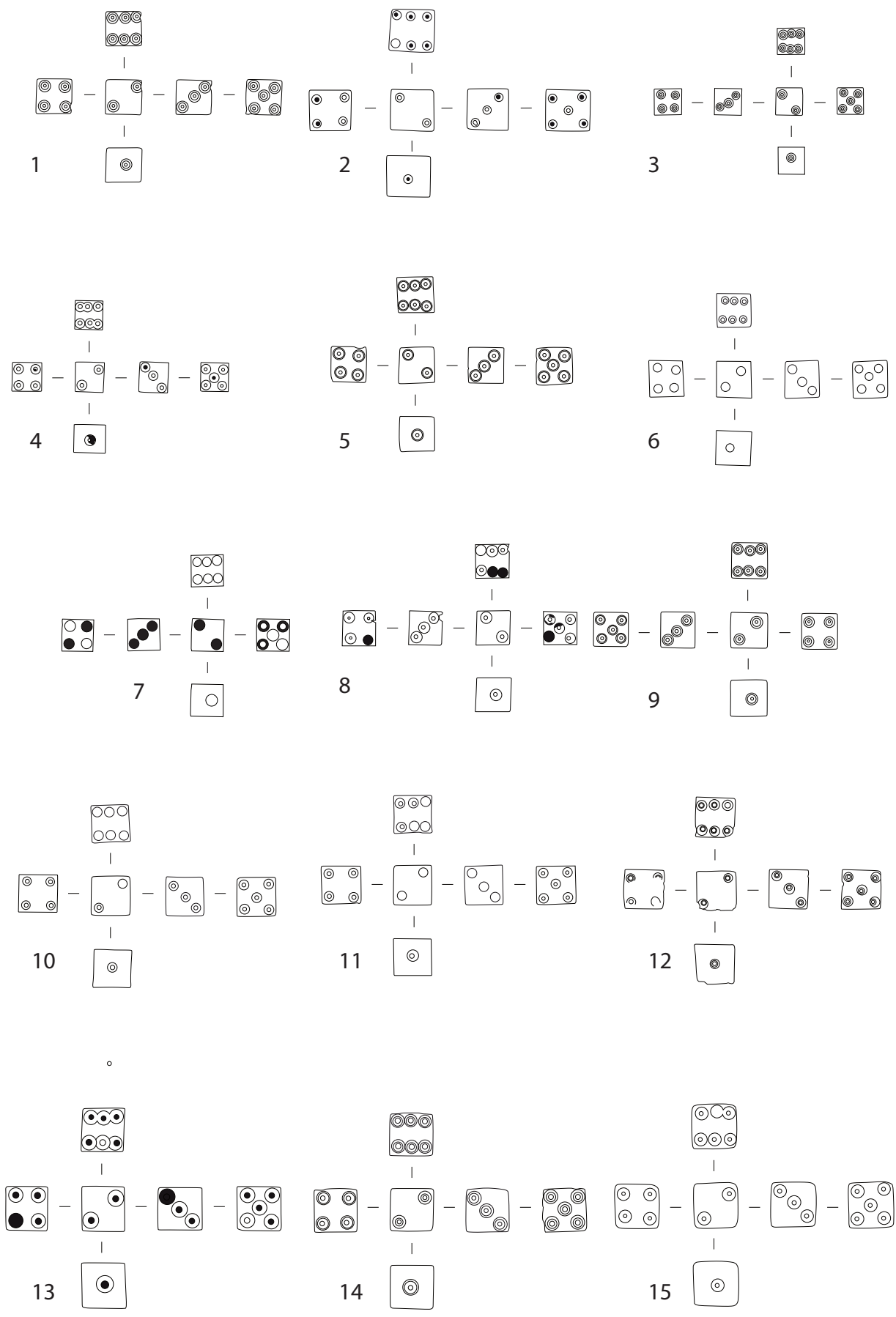


Figure 460 : Dés à jouer en os, simples ponctuations et ocelles pointés.

Figure 461

N°	N° Inv	Site	Espace géographique	Matériau	Datation	Type	Dimensions en mm	Auteur
1	1694	Petit Palais, jardin ouest	Avignon, Vaucluse	Os	1365-1400	9	L. 6,5, l. 6,5	M.-A. Chazottes
2	B1060 1914	Rue F. Mistral	Fos-sur-Mer, Bouches-du-Rhône	Os	XIII ^e s.	9	L. 8, l. 8	M.-A. Chazottes
3	1955	Petit Palais, jardin ouest	Avignon, Vaucluse	Os	1365-1400	10	L. 5, l. 5	M.-A. Chazottes
4	2178	Petit Palais, jardin ouest	Avignon, Vaucluse	Os	1365-1400	10	L. 5, l. 5,5	M.-A. Chazottes
5	953	Petit Palais, jardin ouest	Avignon, Vaucluse	Os	1365-1400	10	L. 6, l. 6,5	M.-A. Chazottes
6	14	César/ Bargemon	Marseille, Bouches-du-Rhône	Os	XIV ^e -XV ^e s.	10	L. 6, l. 6	M.-A. Chazottes
7	2571	Petit Palais, jardin ouest	Avignon, Vaucluse	Os	1365-1400	10	L. 6, l. 6	M.-A. Chazottes
8	2445	Petit Palais, jardin ouest	Avignon, Vaucluse	Os	1365-1400	10	L. 6, l. 6	M.-A. Chazottes
9	35	Impasse de l'Oratoire	Avignon, Vaucluse	Os	Fin XIV ^e s.	10	L. 6, l. 6,5	M.-A. Chazottes
10	25	César/ Bargemon	Marseille, Bouches-du-Rhône	Os	XIV ^e -XV ^e s.	10	L. 7, l. 7	M.-A. Chazottes
11	16	César/ Bargemon	Marseille, Bouches-du-Rhône	Os	XIV ^e -XV ^e s.	10	L. 7, l. 7	M.-A. Chazottes
12	SB 2015, 22410 04	Saint-Blaise, Castelveyre	Saint-Mitre-les-Remparts, Bouches-du-Rhône	Os	Milieu XIV ^e s.	10	L. 7,2, l. 7,1	M.-A. Chazottes
13	28	Place de la Principale	Avignon, Vaucluse	Os	Fin XIV ^e s.	10	L. 7,2, l. 8	M.-A. Chazottes
14	13	César/ Bargemon	Marseille, Bouches-du-Rhône	Os	XIV ^e -XV ^e s.	10	L. 7,8, l. 7,8	M.-A. Chazottes
15	1	Petit Palais, jardin ouest	Avignon, Vaucluse	Os	1365-1400	10	L. !, l. 8	M.-A. Chazottes



0  5cm

Figure 461 : Dés à jouer en os, simples ponctuations et ocelles pointés.

Figure 462

N°	N° Inv	Site	Espace géographique	Matériau	Datation	Type	Dimensions en mm	Auteur
1	1639	Petit Palais, jardin ouest	Avignon, Vaucluse	Os	1365-1400	6	L. 9, l. 9	M.-A. Chazottes
2	1905	Petit Palais, jardin ouest	Avignon, Vaucluse	Os	1365-1400		L. 36, l. 18,5, ép. 3	M.-A. Chazottes

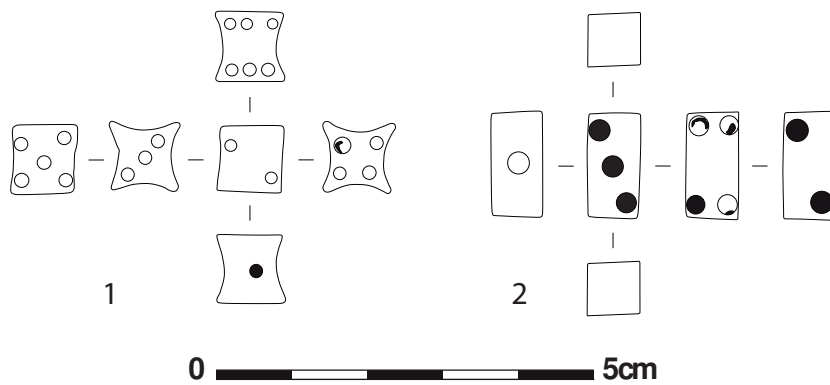


Figure 462 : Dé à jouer aux faces concaves et dé à jouer parallélépipédique.

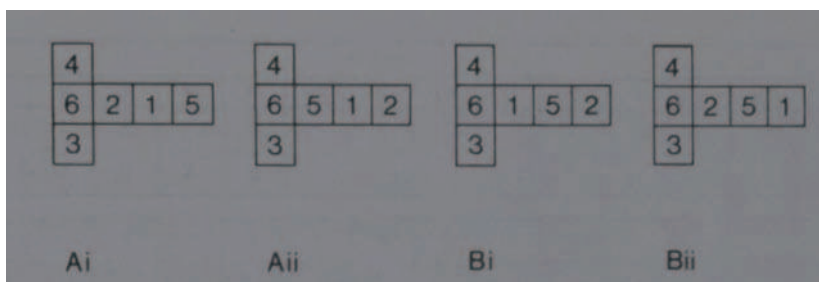


Figure 463 (à gauche) : Schémas montrant les différents agencements constatés entre les chiffres des dés à jouer retrouvés à Winchester (Brown 1990, p. 693, fig. 191).

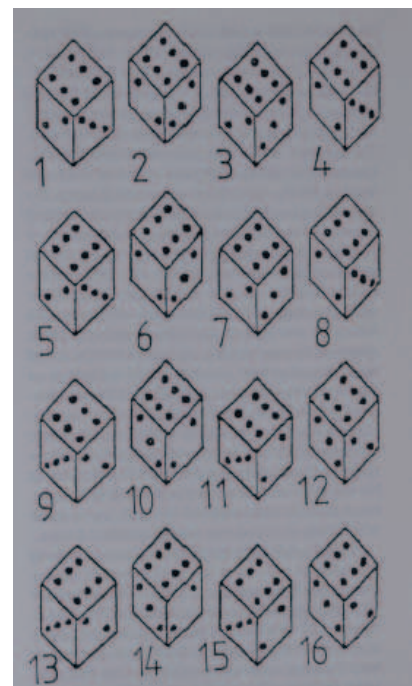


Figure 464 (à droite) : Schémas montrant les différents agencements constatés entre les chiffres des dés à jouer en fonction de l'orientation des points (Egan 1997, p. 419, fig. 9, d'après Potter 1992)

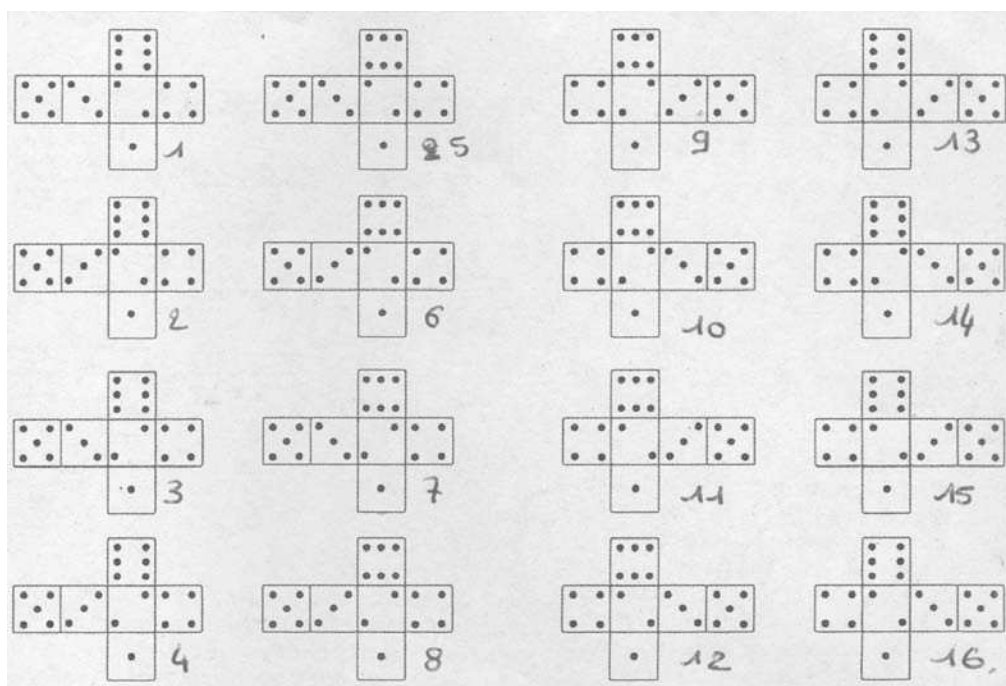


Figure 465 Schémas montrant les différents agencements constatés entre les chiffres des dés à jouer en fonction de l'orientation des points (Poplin 2012, fig. 2, mise au net M. Aubrun).

Type	1	2	3	4	5	6	7	8	9	10	11	12	13	14	15	16	Total
Nombre d'objets	2	2	0	0	8	161	11	5	8	141	5	8	0	2	0	0	353

Figure 466 : Agencement et orientation des dés à jouer provençaux, d'après les types définis par F. Poplin (Poplin 2012, fig. 2)

Type	1	2	3	4	5	6	7	8	9	10	11	12	13	14	15	16	Total
Nombre d'objets		2			3	121	6	3	4	103	3	3					248

Figure 467 : Agencement et orientation des dés à jouer retrouvés lors de la fouille du jardin ouest du Petit Palais, d'après les types définis par F. Poplin (Poplin 2012, fig. 2)

Type	1	2	3	4	5	6	7	8	9	10	11	12	13	14	15	16	Total
Nombre d'objets	1				2	15	1			17	1	1					38

Figure 468 : Agencement et orientation des dés à jouer retrouvés lors de la fouille de la place de la Principale, d'après les types définis par F. Poplin (Poplin 2012, fig. 2)

Type	1	2	3	4	5	6	7	8	9	10	11	12	13	14	15	16	Total
Nombre d'objets						10	1		1	12							24

Figure 469 : Agencement et orientation des dés à jouer retrouvés lors de la fouille César/Bargemon, d'après les types définis par F. Poplin (Poplin 2012, fig. 2)

Type	1	2	3	4	5	6	7	8	9	10	11	12	13	14	15	16	Total
Nombre d'objets					1	3				4		1					9

Figure 470 : Agencement et orientation des dés à jouer retrouvés lors de la fouille du jardin du Palais des Papes, d'après les types définis par F. Poplin (Poplin 2012, fig. 2)

Type	1	2	3	4	5	6	7	8	9	10	11	12	13	14	15	16	Total
Nombre d'objets						5	2	1		1		3					12

Figure 471 : Agencement et orientation des dés à jouer retrouvés lors de la fouille de l'impasse de l'Oratoire, d'après les types définis par F. Poplin (Poplin 2012, fig. 2)

Type	1	2	3	4	5	6	7	8	9	10	11	12	13	14	15	16	Total
Nombre d'objets	1				1				3					2			7

Figure 472 : Agencement et orientation des dés à jouer retrouvés lors des fouilles du château de Fos-sur-Mer, d'après les types définis par F. Poplin (Poplin 2012, fig. 2)

Figure 473

N°	N° Inv	Site	Espace géographique	Matériau	Datation	Dimensions en mm	Auteur
1	1789	Petit Palais, jardin ouest	Avignon, Vaucluse	Os	1365-1400	L. 9, l. 9	M.-A. Chazottes
2	9	César/Bargemon	Marseille, Bouches-du-Rhône	Os	XV ^e -XVI ^e s.	L. 8, l. 8	M.-A. Chazottes
3	10	César/Bargemon	Marseille, Bouches-du-Rhône	Os	XIV ^e -XV ^e s.	L. 7, l. 7	M.-A. Chazottes
4	7	César/Bargemon	Marseille, Bouches-du-Rhône	Os	XIV ^e -XV ^e s.	L. 7,2, l. 7,2	M.-A. Chazottes
5	8	César/Bargemon	Marseille, Bouches-du-Rhône	Os	XIV ^e -XV ^e s.	L. 8, l. 8	M.-A. Chazottes
6	6	César/Bargemon	Marseille, Bouches-du-Rhône	Os	XIV ^e -XV ^e s.	L. 7,2, l. 7,2	M.-A. Chazottes

Figure 474

N°	N° Inv	Site	Espace géographique	Matériau	Datation	Dimensions en mm	Auteur
1	17c	Impasse de l'Oratoire	Avignon, Vaucluse	Os	2 ^{ème} moitié XIV ^e s.	Le plus grand : L. 43,5, l. max. 10, ép. max. 10	M.-A. Chazottes

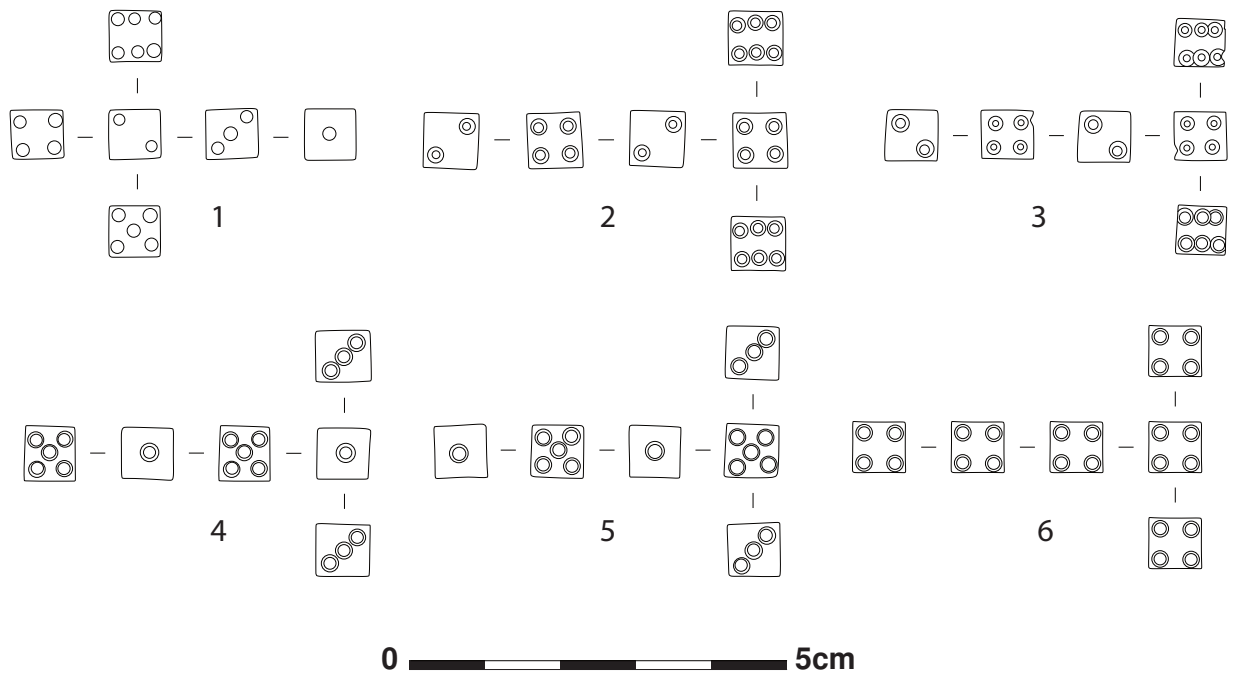


Figure 473 : n° 1 : dé à jouer à la numérotation progressive, n° 2-6 : dés à jouer truqués.

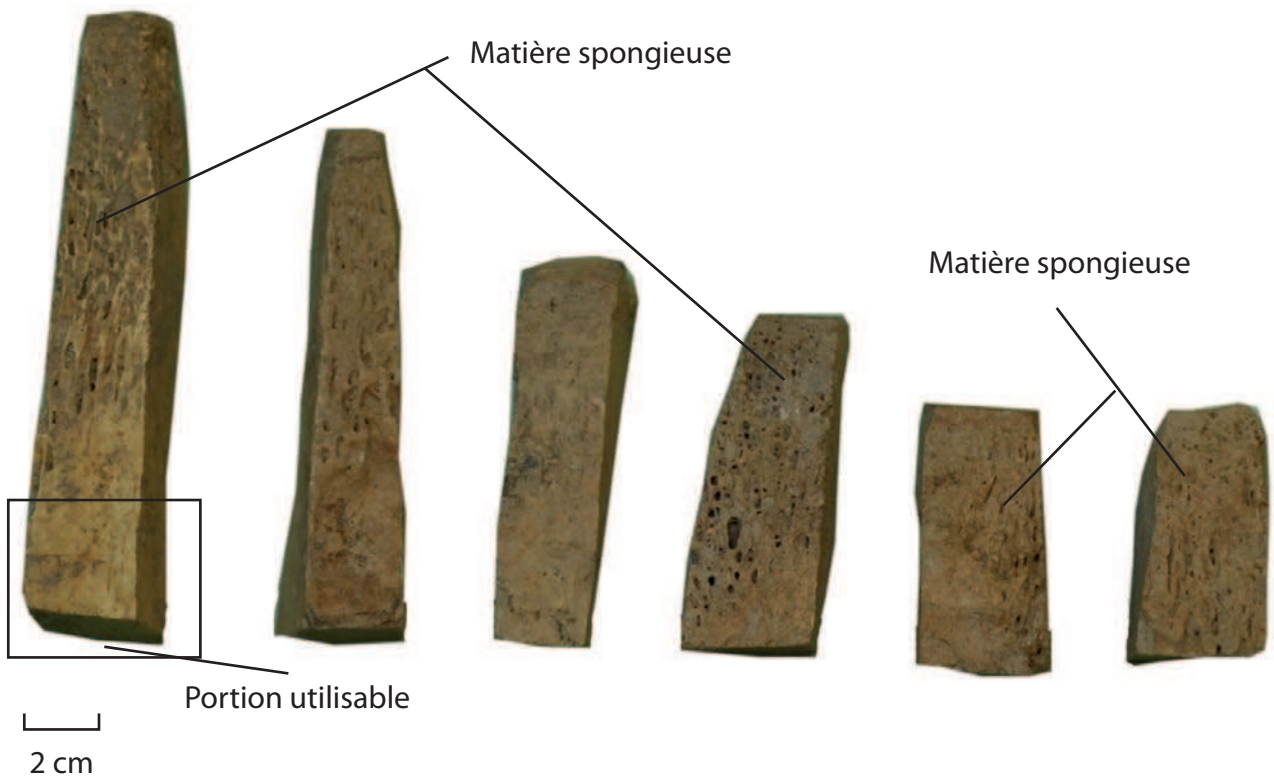
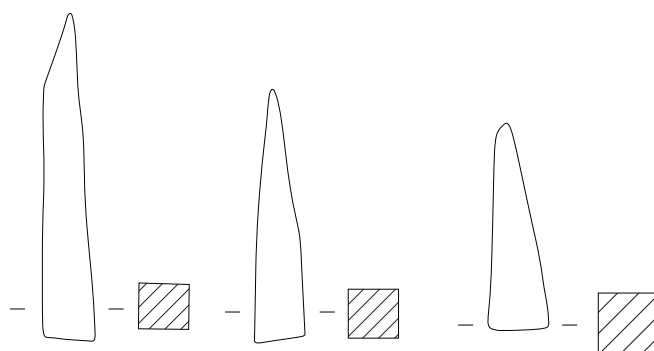


Figure 474 : Déchets en os de fabrication de dés à jouer.

Figure 475

N°	N° Inv	Site	Espace géographique	Matériau	Datation	Dimensions en mm	Auteur
1	1d	Impasse de l'Oratoire	Avignon, Vaucluse	Os	2 ^{ème} tiers XIV ^e s.	Le plus grand : L. 67, l. max. 8,4, ép. max. 6,8 ; Le plus petit : L. 20, l. max. 9,4, ép. max. 8,3	M.-A. Chazottes

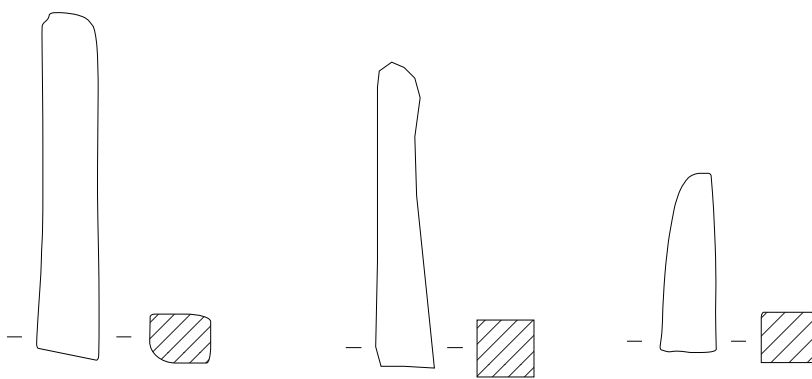


0  5cm

Figure 475 : Déchets en os de fabrication de dés à jouer.

Figure 476

N°	N° Inv	Site	Espace géographique	Matériau	Datation	Dimensions en mm	Auteur
1	1h	Impasse de l'Oratoire	Avignon, Vaucluse	Os	2 ^{ème} tiers XIV ^e s.	Le plus grand : L. 54,5, l. max. 7,2, ép. max. 6,9 ; Le plus petit : L. 19,5, l. max. 7,3, ép. max. 4,8	M.-A. Chazottes



0  5cm

Figure 476 : Déchets en os de fabrication de dés à jouer.

Figure 477

N°	N° Inv	Site	Espace géographique	Matériau	Datation	Dimensions en mm	Auteur
1	1i	Impasse de l'Oratoire	Avignon, Vaucluse	Os	2 ^{ème} tiers XIV ^e s.	Le plus grand : L. 71,5, l. max. 8,9, ép. max. 9,3 ; Le plus petit : L. 16, l. max. 12,5, ép. max. 11	M.-A. Chazottes

Figure 478

N°	N° Inv	Site	Espace géographique	Matériau	Datation	Dimensions en mm	Auteur
1	10d	Impasse de l'Oratoire	Avignon, Vaucluse	Os	3 ^{ème} tiers XIV ^e s.	L. 24, l. 7, l. 6	M.-A. Chazottes
2	46	Impasse de l'Oratoire	Avignon, Vaucluse	Os	N.D.S	L. 19,5, l. 6,5, l. 7	M.-A. Chazottes

Figure 479

N°	N° Inv	Site	Espace géographique	Matériau	Datation	Dimensions en mm	Auteur
1	122	Château d'Apcher	Prunières, Lozère	Os	XIV ^e -XVI ^e s.	L. 33, l. 7, ép. 7	M.-A. Chazottes
2	2	Château d'Apcher	Prunières, Lozère	Os	XIV ^e -XVI ^e s.	L. 11,5, l. 8	M.-A. Chazottes
3	35	Château d'Apcher	Prunières, Lozère	Os	XIV ^e -XVI ^e s.	L. 25, l. 8	M.-A. Chazottes

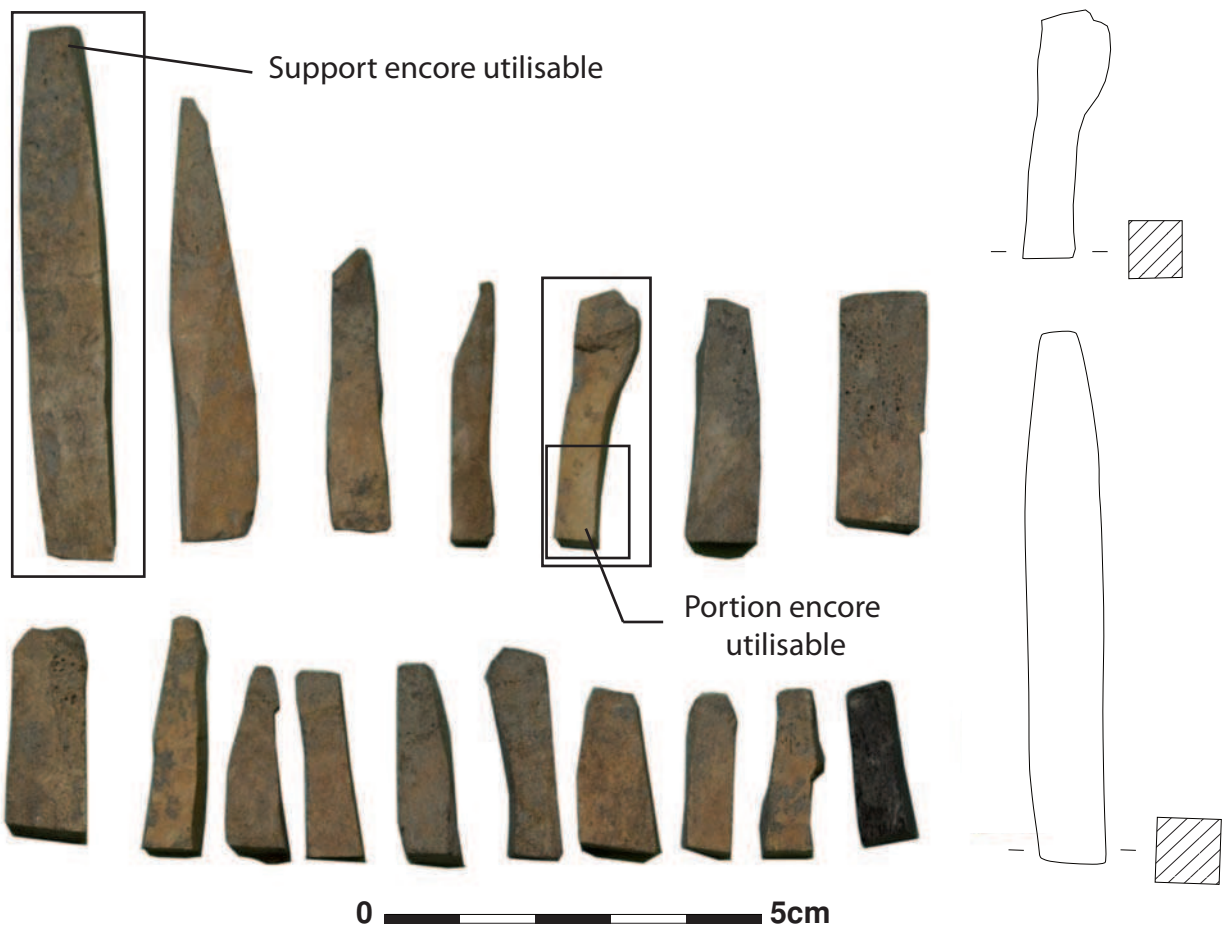


Figure 477 : Déchets en os de fabrication de dés à jouer.

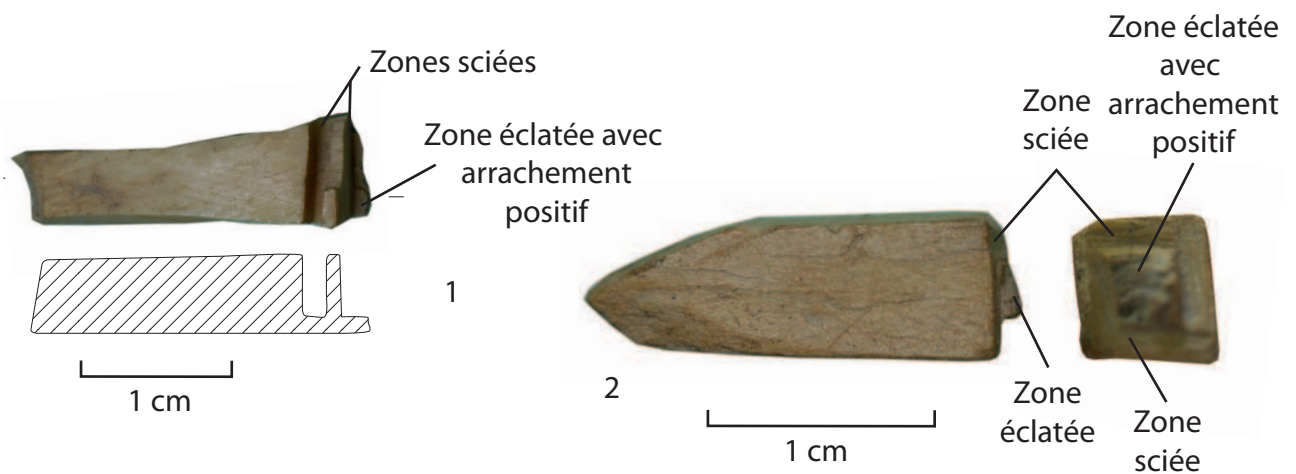


Figure 478 : Déchets en os de fabrication de dés à jouer.

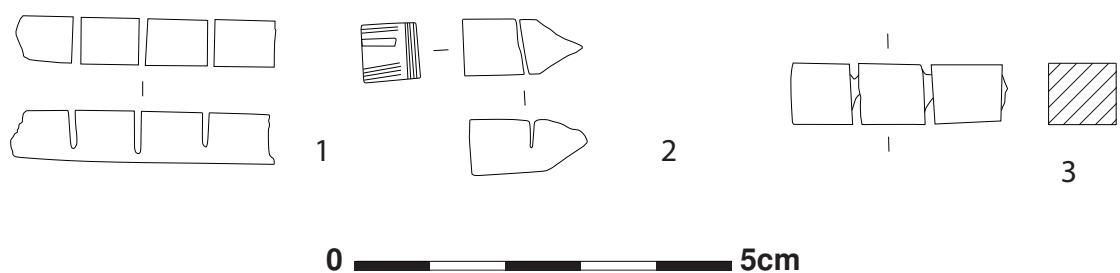


Figure 479 : Déchets en os de fabrication de dés à jouer, château d'Apcher, (Prunières, Lozère).

Figure 480

N°	N° Inv	Site	Espace géographique	Matériau	Datation	Dimensions en mm	Auteur
1	42d	Impasse de l'Oratoire	Avignon, Vaucluse	Os	3 ^{ème} tiers XIV ^e s.	L. 7, l. 10, ép. 10,5	M.-A. Chazottes
2	42d	Impasse de l'Oratoire	Avignon, Vaucluse	Os	3 ^{ème} tiers XIV ^e s.	L. 6,5, l. 9, ép. 8,5	M.-A. Chazottes
3	40	Place de la Principale	Avignon, Vaucluse	Os	Fin XIV ^e s.	Le plus grand : l. 9,8, ép. 10,3 ; le plus petit : l. 8, ép. 6,8	M.-A. Chazottes
4	30	Impasse de l'Oratoire	Avignon, Vaucluse	Os	2 ^{ème} moitié XIV ^e s.	L. 7,2, l. 7,2	M.-A. Chazottes
5	789	Petit Palais, jardin ouest	Avignon, Vaucluse	Os	1365-1400	L. 7, l. 6,5	M.-A. Chazottes
6	1	<i>Castrum</i> du Verdelet	Lamanon, Bouches-du-Rhône	Os	XI ^e s.	L. 8 mm, l. 6,5 mm	M.-A. Chazottes
7	5	Place P. Cabassole	Cavaillon, Vaucluse	Os	H.S	L. 8,5, l. 8,5	M.-A. Chazottes

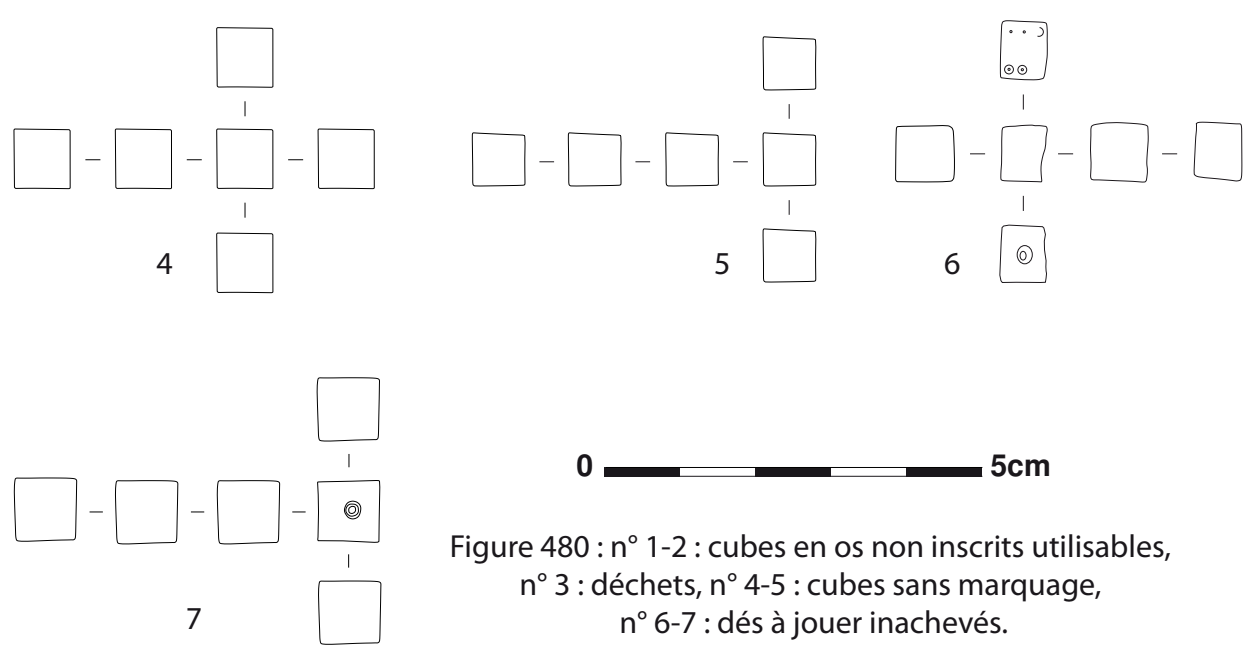
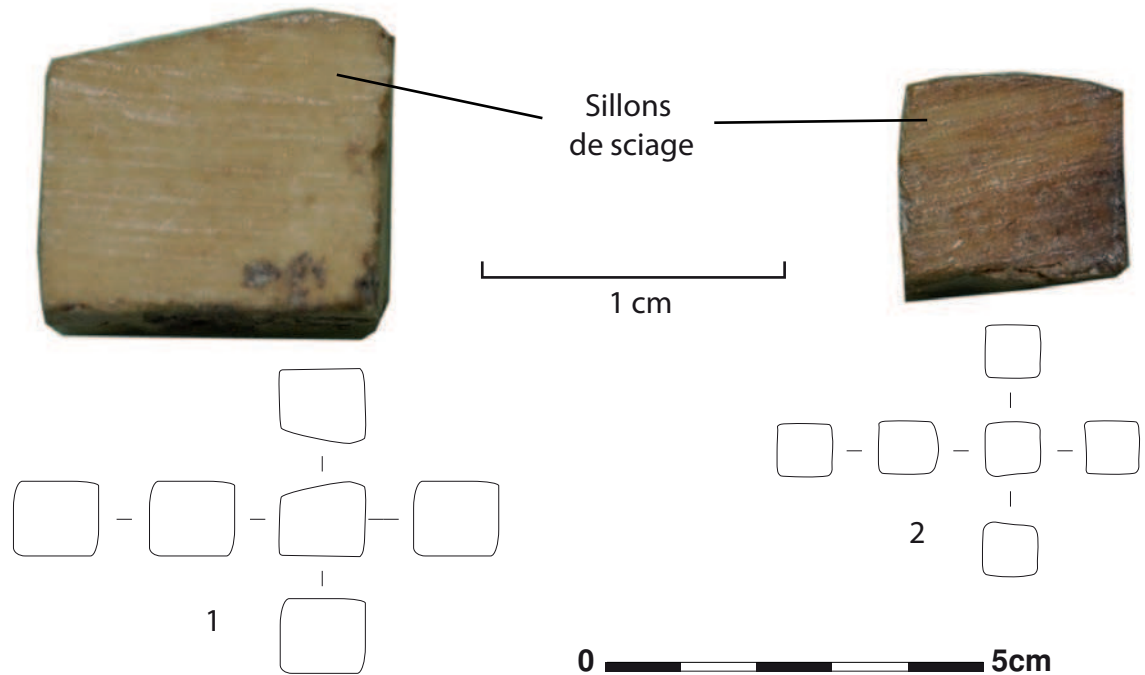


Figure 480 : n° 1-2 : cubes en os non inscrits utilisables,
 n° 3 : déchets, n° 4-5 : cubes sans marquage,
 n° 6-7 : dés à jouer inachevés.



Figure 481 : Outil utilisé pour réaliser l'expérience (technologie, C. Picod).

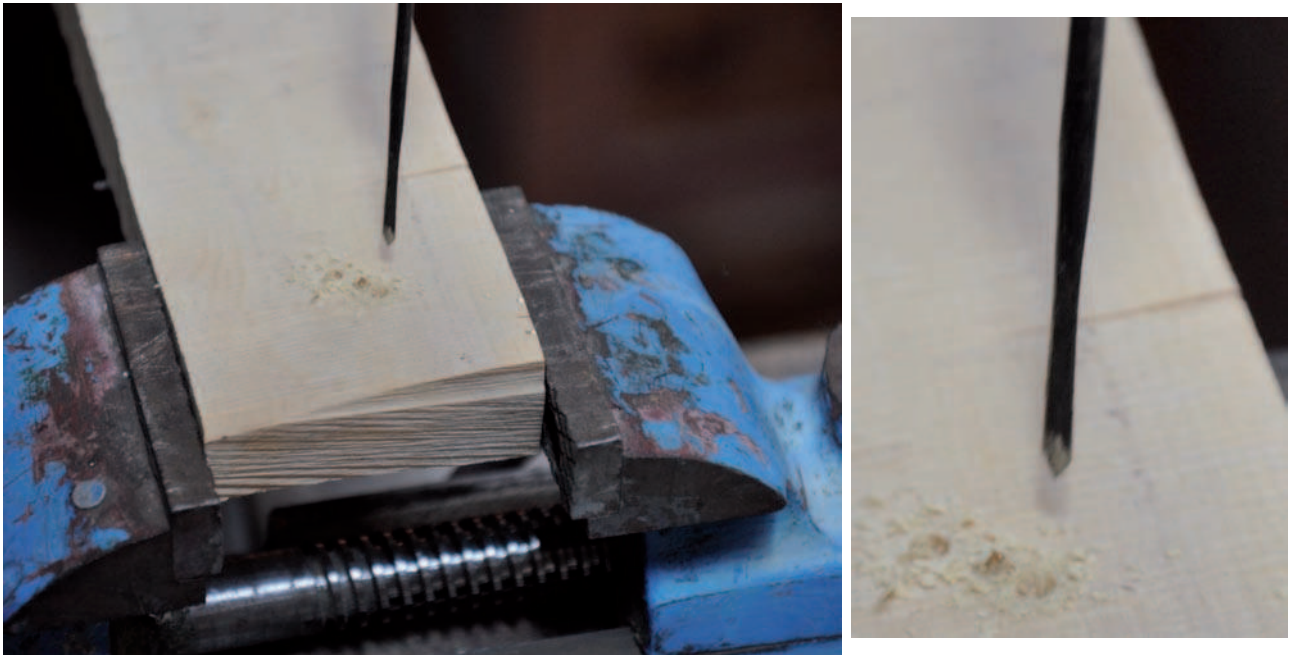


Figure 482 : Réalisation d'une simple ponctuation sur une baguette en bois, à l'aide d'une mèche à une seule pointe mise en rotation par un archet (technologie, C. Picod).



Figure 483 : Réalisation d'un ocelle pointé sur une baguette en os, à l'aide d'une mèche à plusieurs pointes (technologue, C. Picod).

Marquage réalisé
avec une mèche à plusieurs pointes

Marquage réalisé
avec une seule pointe

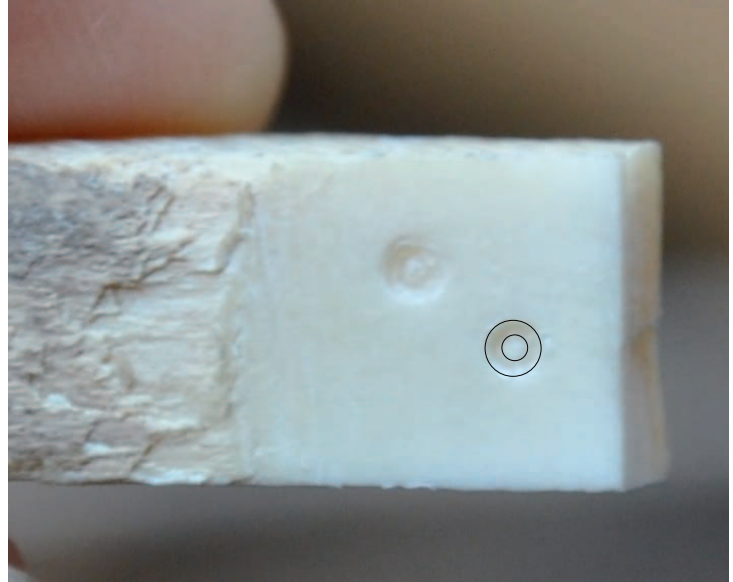
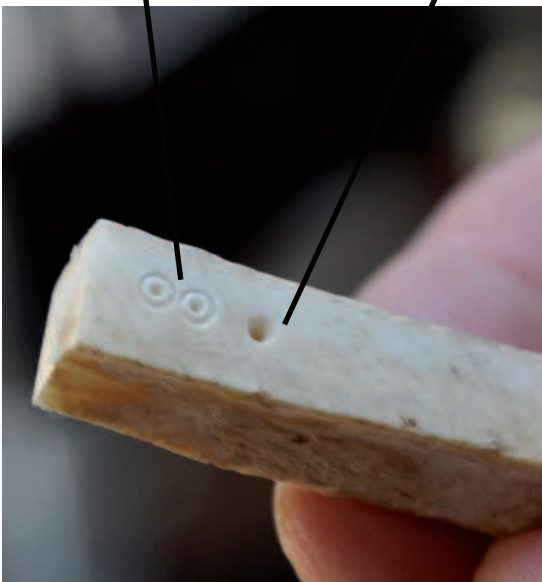


Figure 484 : Résultat de l'expérimentation, à gauche, marquage réalisé avec une mèche à plusieurs pointes, à droite, marquage réalisé avec une seule pointe, (technologue, C. Picod).

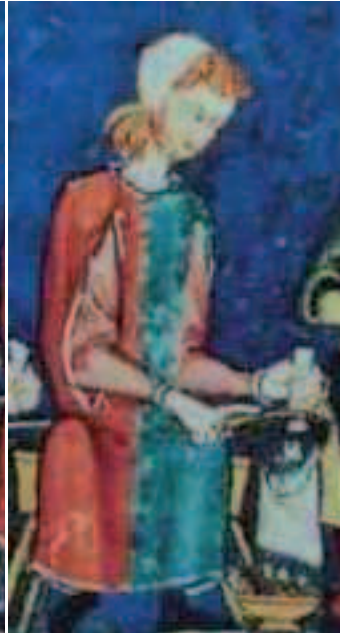
Figure 485 : Résultat de l'expérimentation, marquage réalisé avec une mèche à plusieurs pointes qui s'est tordue, (technologue, C. Picod).



1



2



3



4

Figure 487 : *Libros de los juegos, El libro de ajedrez, dados e tablas*,
fabrication des dés à jouer, XIII^e siècle, Espagne.
San Lorenzo de El Escorial, bibliothèque du monastère de L'Escorial, f^o 65 v^o
(© <http://games.rengeekcentral.com>).

Figure 488

N°	N° Inv	Site	Espace géographique	Matériau	Datation	Dimensions en mm	Auteur
1	4	Place Villeneuve Bargemon	Marseille, Bouches-du-Rhône	Os	XIV ^e - XV ^e siècles	H. 16, D. dist. 14, D. prox. 15	M.-A. Chazottes
2	262	Château des Baux	Baux-de-Provence, Bouches-du-Rhône	Ivoire	XIII ^e - XIV ^e s.	H. 17, D. 15	M.-A. Chazottes
3	297	Petit Palais, jardin ouest	Avignon, Vaucluse	Ivoire	1365-1400	H. 28, D. est. 14	M.-A. Chazottes
4	AN 169	Notre-Dame	Allemagne-en-Provence, Alpes-de-Haute-Provence	Bois de cerf	Milieu XI ^e - 3 ^{ème} quart XII ^e s.	L. cons. 47	M.-A. Chazottes

Figure 489

N°	N° Inv	Site	Espace géographique	Matériau	Datation	Dimensions en mm	Auteur
1	AN 261	Notre-Dame	Allemagne-en-Provence, Alpes-de-Haute-Provence	Bois de cerf	X ^e - milieu XI ^e s.	H. 50, l. entre 29 et 30,5, ép. entre 18 et 28	M.-A. Chazottes
2	3509	<i>Castrum</i> Saint-Jean	Rougiers, Var	Bois de cerf	Fin XII ^e - 1 ^{ère} moitié XIII ^e s.	H. 50, D. 47, ép. 37	M.-A. Chazottes
3	B1069 551	Hauture	Fos-sur-Mer, Bouches-du-Rhône	Bois de cervidé	2 ^{ème} moitié XVI ^e s.	H. 35, D. est. Base 22, D. est. Tête 20	M.-A. Chazottes
4	11	Place P. Cabassole	Cavaillon, Bouches-du-Rhône	Bois de cervidé	H.S	H. 46, D. est. entre 14 et 19	M.-A. Chazottes

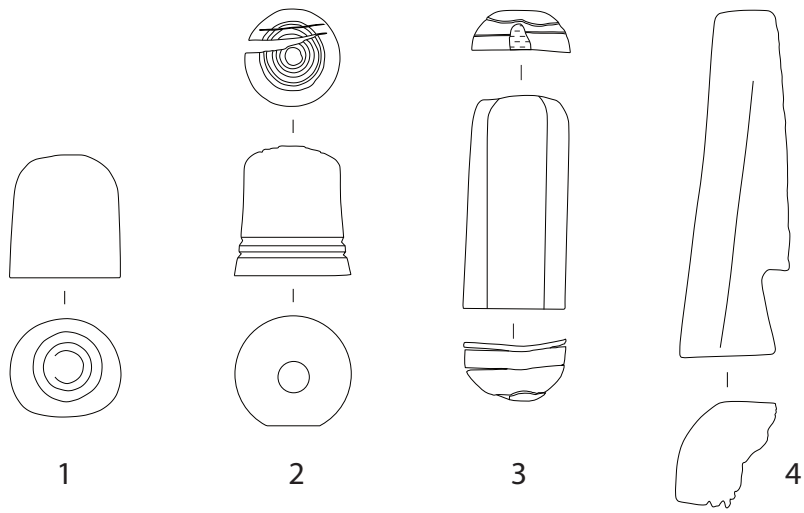


Figure 488 : Pions d'échecs en os (n° 1), en ivoire (n° 2-3) et en bois de cervidé (n° 4).

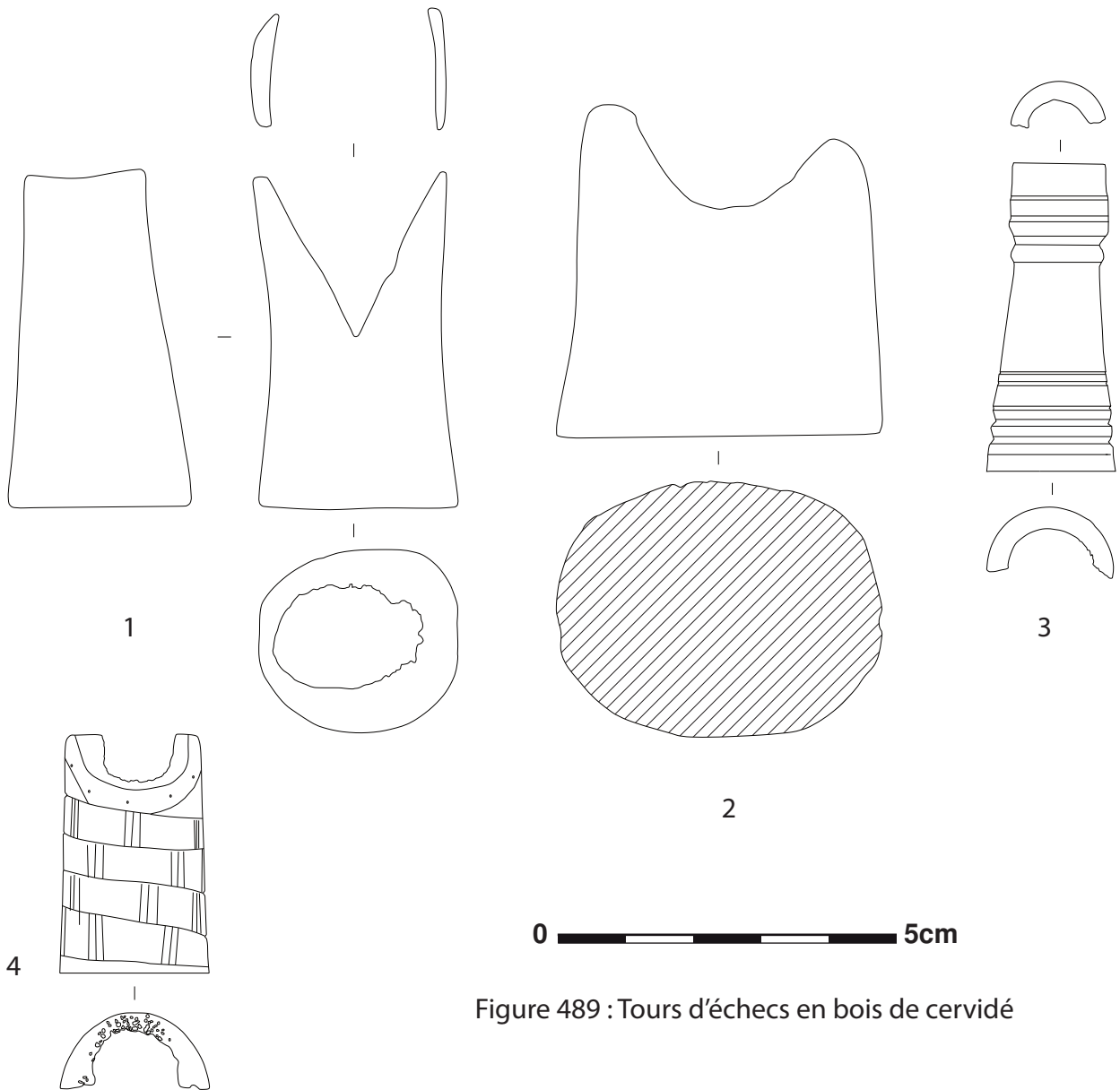


Figure 489 : Tours d'échecs en bois de cervidé

Figure 490

N°	N° Inv	Site	Espace géographique	Matériau	Datation	Dimensions en mm	Auteur
1	1	Route nationale 85	Sisteron, Alpes-de-Haute-Provence	Ivoire	XV ^e s.	H. 36, D. 26	J.-C. Trégliat
2	AN 378b	Notre-Dame	Allemagne-en-Provence, Alpes-de-Haute-Provence	Bois de cervidé	Milieu XI ^e -3 ^{ème} quart XII ^e s.	H. 55, D. entre 22,5 et 24,5, ép. entre 6,2 et 13	M.-A. Chazottes
3	AN 378	Notre-Dame	Allemagne-en-Provence, Alpes-de-Haute-Provence	Bois de cervidé	X ^e -milieu XI ^e s.	H. 50, D. entre 21 et 23,5, ép. entre 4,6 et 25	M.-A. Chazottes

Figure 491

N°	N° Inv	Site	Espace géographique	Matériau	Datation	Dimensions en mm	Auteur
1	AN 688	Notre-Dame	Allemagne-en-Provence, Alpes-de-Haute-Provence	Os	X ^e -milieu XI ^e s	H. 29,5, l. max. 23, ép. 22,6	M.-A. Chazottes
2	2586	Petit Palais	Avignon, Vaucluse	Ivoire	1365-1400	h. 11,5, D. est. 9	M.-A. Chazottes

Figure 492

N°	N° Inv	Musée	Espace géographique	Matériau	Datation	Dimensions en mm	Auteur
1	CL 9223	Musée de Cluny, provenance : Allemagne	Paris, Île-de-France, France	Ivoire	XVI ^e .		© RMN-Grand Palais, musée de Cluny, J.-C. Berizzi



Figure 490 : Fou en ivoire et pièces royales en bois de cerf.



Figure 491 : Pièces d'échecs de type indéterminé, en os (n° 1) et en ivoire (n° 2).



Figure 492 : Jeu d'échecs en ivoire de Morse (n° CL9223), XVI^e siècle, Allemagne. Paris, musée du Moyen Âge (© RMN-Grand Palais, musée de Cluny, J.-G. Berizzi).



1



2

Figure 493 : *Libros de los juegos, El libro de ajedrez, dados e tablas*,
joueurs de trictrac, n° 1 : début de partie, n° 2 : partie en cours, XIII^e siècle, Espagne.
San Lorenzo de El Escorial, bibliothèque du monastère de L'Escorial, f° 73 v° et 76 r°
(© games.rengeekcentral.com, H. David, C. Hartmann).

Figure 494

N°	N° Inv	Site	Espace géographique	Matériau	Datation	Dimensions en mm	Auteur
1	AN39	Notre-Dame	Allemagne-en-Provence, Alpes-de-Haute-Provence	Bois de cervidé	Milieu XI ^e -3 ^{ème} quart XII ^e s.	L. cons. 56, l. max. 10,5, ép. max. 4,7	M.-A. Chazottes
2	2003.8.001	Château de Mayenne	Mayenne, Mayenne, France	Os	X ^e -XII ^e s.	Dim. rest. du plateau : L. 520 mm, l. 354	Goret 2012a, p. 71
3	AN 104	Notre-Dame	Allemagne-en-Provence, Alpes-de-Haute-Provence	Bois de cervidé	Milieu XI ^e -3 ^{ème} quart XII ^e s.	L. cons. 57, l. 13, ép. 4,1	M.-A. Chazottes
4/6	AN86	Notre-Dame	Allemagne-en-Provence, Alpes-de-Haute-Provence	Bois de cervidé	Milieu XI ^e -3 ^{ème} quart XII ^e s.	L. cons. 35, l. 15, ép. 3,8	M.-A. Chazottes
5	18.374.36	Quartier au nord de la basilique	Saint-Denis, Seine-Saint-Denis, France	Os	Milieu XII ^e s.	Dim. rest. du plateau : L. 600 mm, l. 450	Goret 2012b, p. 144
7	1	Roca	Niozelles, Alpes-de-Haute-Provence	Os	Fin X ^e -XI ^e s.	L. cons. 57, l. max. 17, ép. 2,2	M.-A. Chazottes
8	1	Roca	Niozelles, Alpes-de-Haute-Provence	Os	Fin X ^e -XI ^e s.	/	M.-A. Chazottes
9	2	Roca	Niozelles, Alpes-de-Haute-Provence	Os	Fin X ^e -XI ^e s.	L. cons. 62, l. 21, ép. entre 3 et 3,5	M.-A. Chazottes

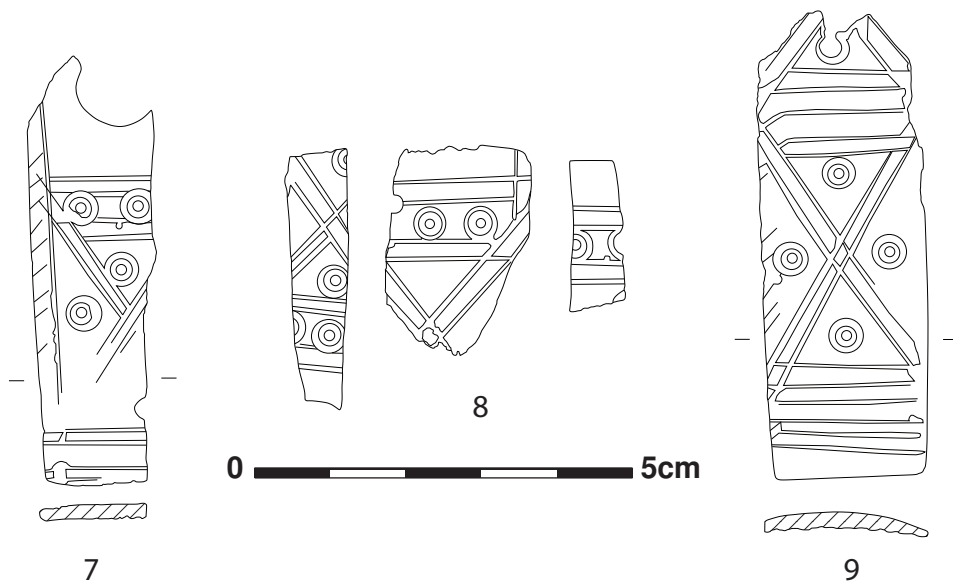
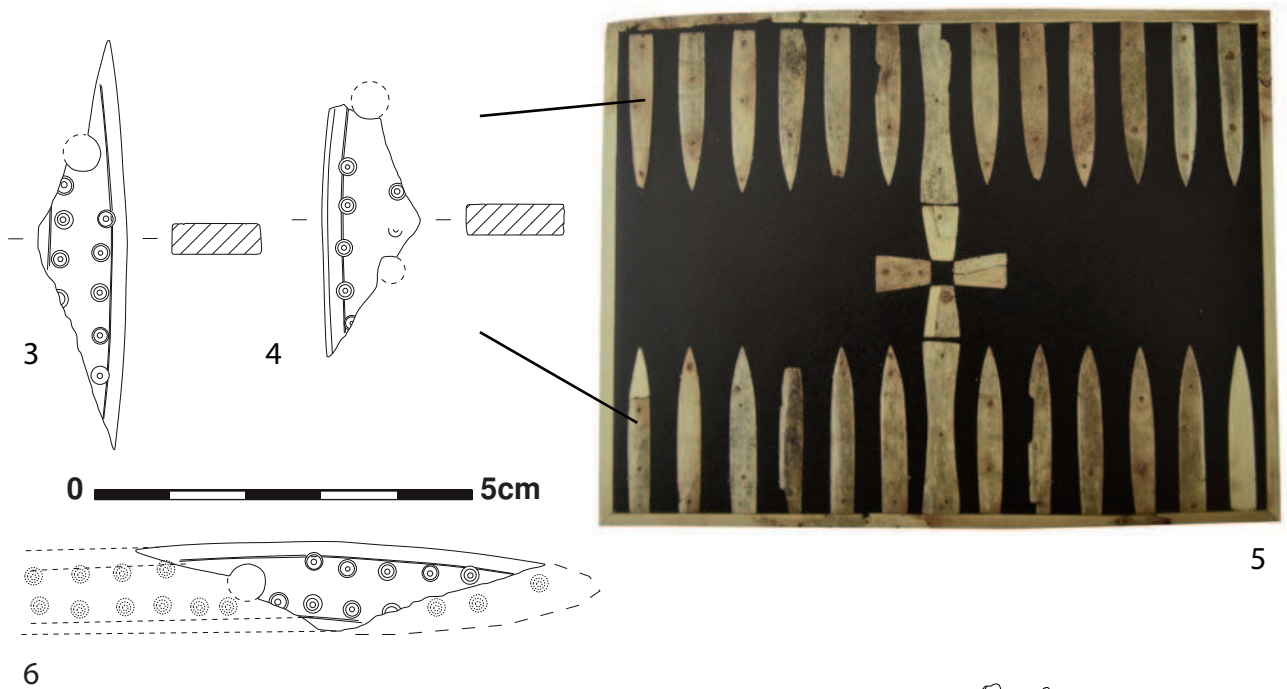
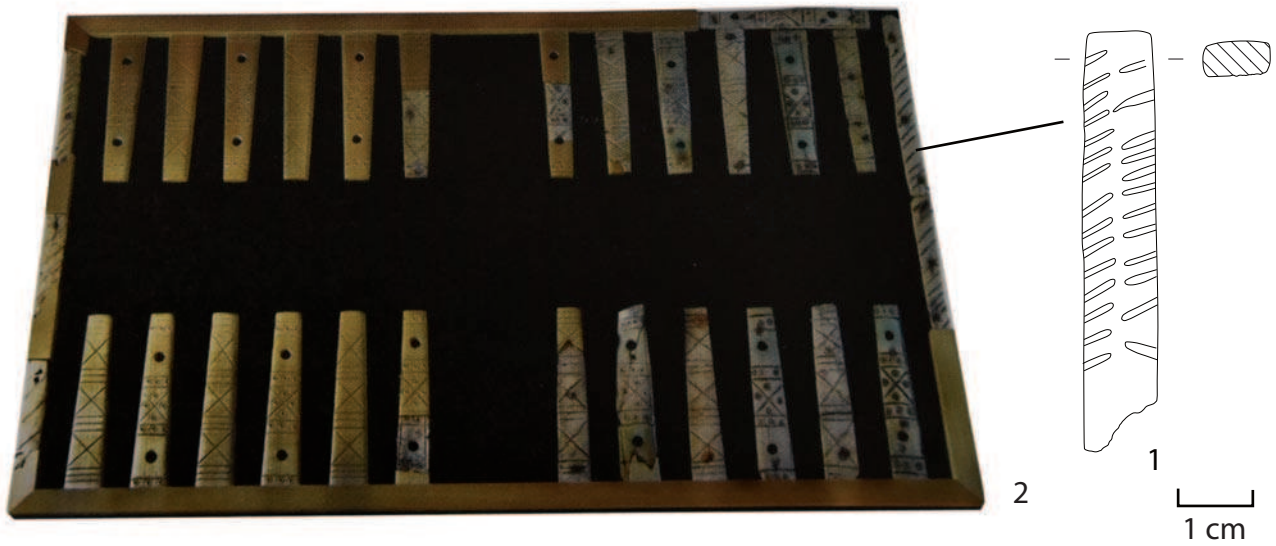


Figure 494 : Éléments de tabliers de trictrac en bois de cervidé (n° 1, 3-4) et en os (n° 7-9).

Figure 495

N°	N° Inv	Site	Espace géographique	Matériau	Datation	Dimensions en mm	Auteur
1	AM-E1-NN-189a	La Moutte	Allemagne-en-Provence Alpes-de-Haute-Provence	Os de cétacé	Fin X ^e s.	D. 57, ép. entre 7 et 9	M.-A. Chazottes
2	AM-E1-NN-189b	La Moutte	Allemagne-en-Provence, Alpes-de-Haute-Provence	Os de cétacé	Fin X ^e s.	D. est. 58,5, ép. entre 5 et 7	M.-A. Chazottes
3	B1060 1911	Rue F. Mistral	Fos-sur-Mer, Bouches-du-Rhône	Bois de cervidé	2 ^{ème} moitié XIII ^e -début XIV ^e s.	D. est. 39, ép. entre 10 et 12	M.-A. Chazottes
4	260	Château des Baux	Baux-de-Provence, Bouches-du-Rhône	Ivoire	XIII ^e -XIV ^e s.	D. est. 44, ép. 3	M.-A. Chazottes

Figure 496

N°	N° Inv	Musée	Espace géographique	Matériau	Datation	Dimensions en mm	Auteur
1	2005.0.1548	Museon Arlaten	Arles, Bouches-du-Rhône	Ivoire et ébène	XIX ^e -XX ^e s. ?	D. entre 39,5 et 40, ép. entre 8,5 et 10	M.-A. Chazottes

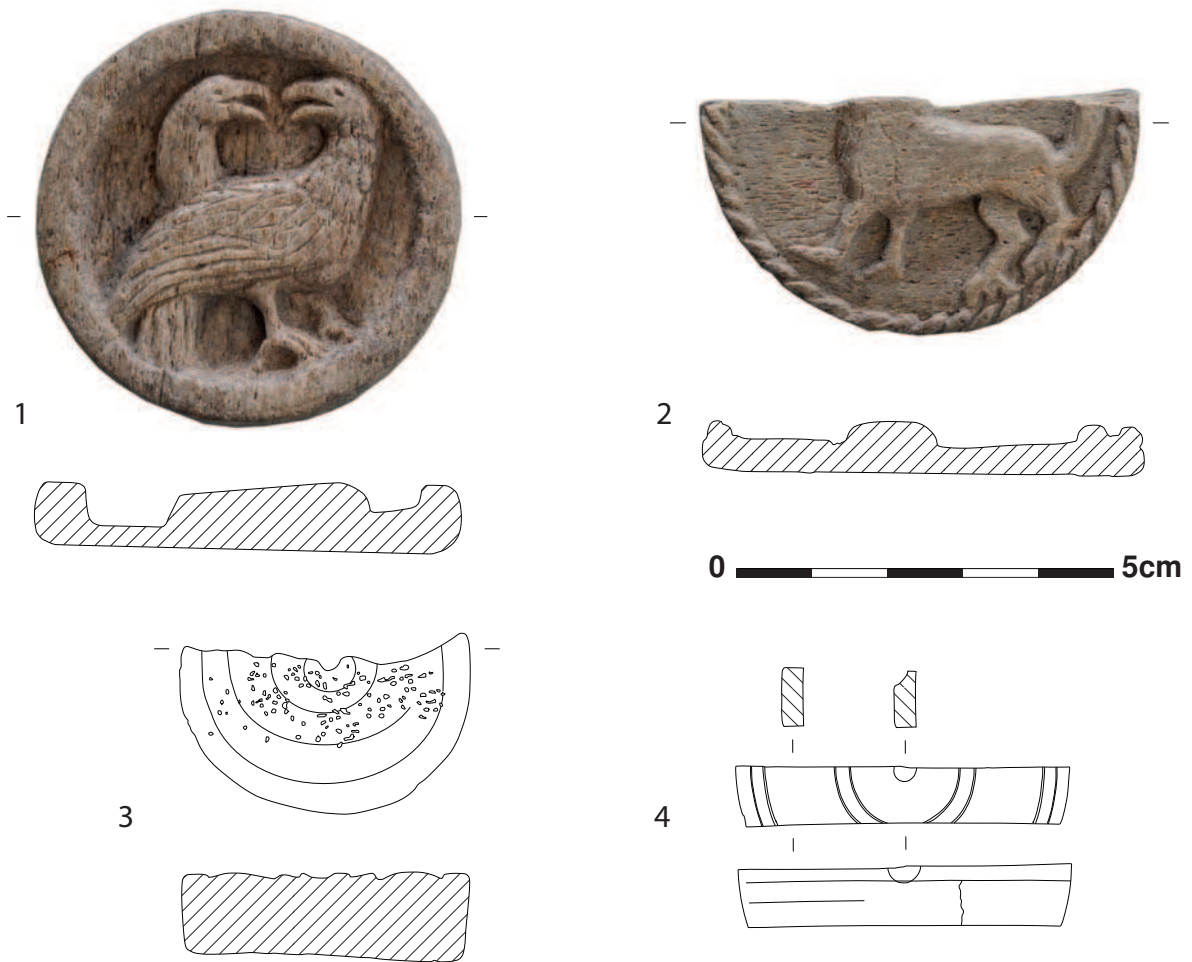


Figure 495 : Pions de tric-trac, n° 1-2 : en os de cétacé, n° 3 : en bois de cervidé, n° 4 : en ivoire.



Figure 496 : Jeu de tric-trac en ivoire et en ébène, XX^e siècle.



Figures 497 : Pièces de jonchets en os, collection personnelle (provenance et datation inconnues)

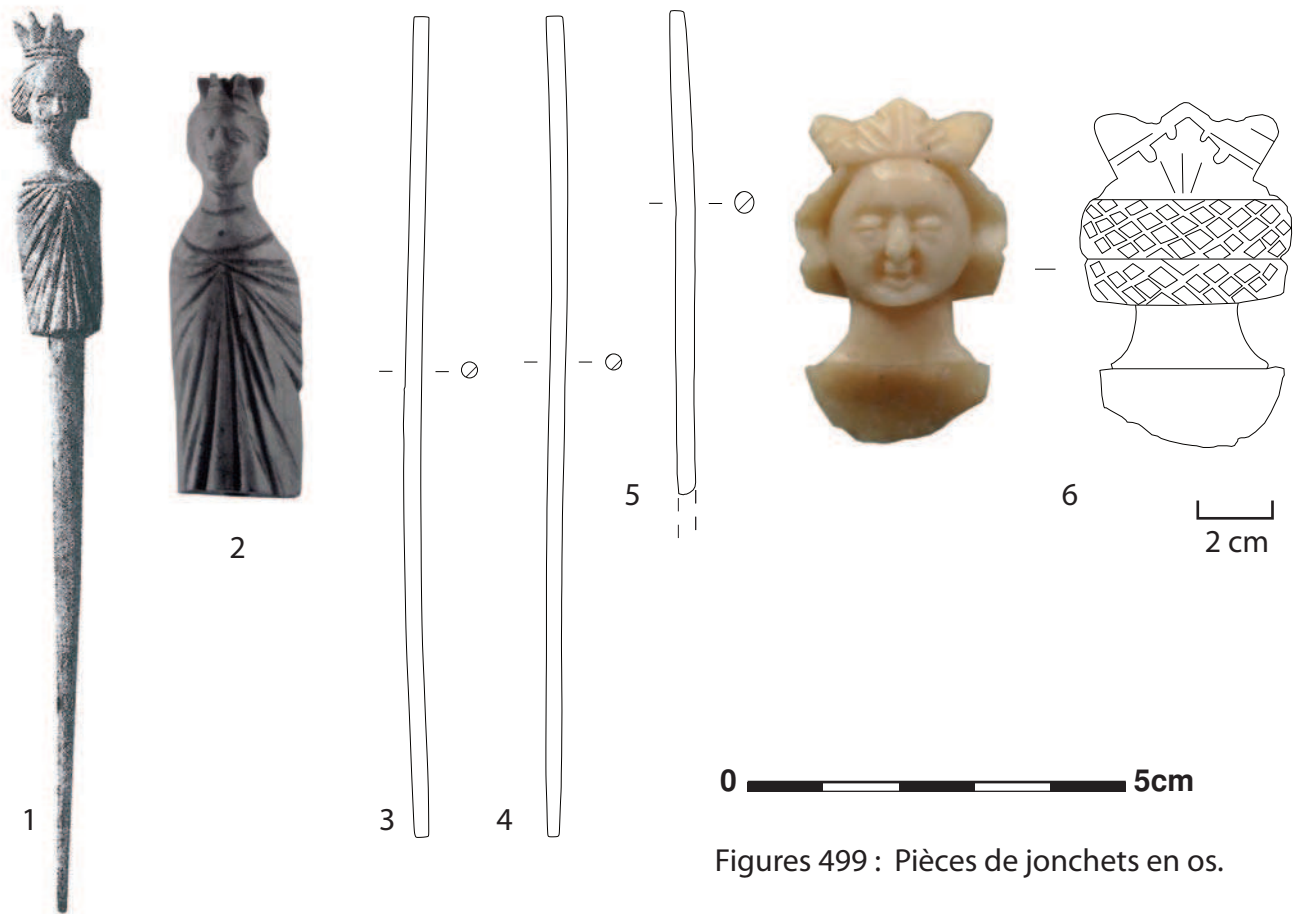
0 5cm



Figure 498 : Johann Christoph Weigel, *Abbildung der gemein-nützlichen Haupt-Stände [...]*, fabricants de pièces de jonchets ? 1698, Allemagne (Weigel 1698, pl. 58).

Figure 499

N°	N° Inv	Site ou musée	Espace géographique	Matériau	Datation	Dimensions en mm	Auteur ou bibliographie
1	Inconnu	Lunette d'Arçon	Metz, Moselle, France	Os	XIV ^e s.	L. 129	Vivre au Moyen Âge, p. 354, n° 1
2	1/4i D1	Musée Carnavalet	Paris, Île-de-France, France	Os	Inconnue	L. 56, l. 18	Dureuil et Béal 1996, n° 278
3	12	Place P. Cabassole	Cavaillon, Vaucluse	Os	HS	L. 114, D. 2	M.-A. Chazottes
4	13	Place P. Cabassole	Cavaillon, Vaucluse	Os	HS	L. 119, D. 2	M.-A. Chazottes
5	14	Place P. Cabassole	Cavaillon, Vaucluse	Os	HS	L. cons. 64, D. 2,5	M.-A. Chazottes
6	BB4. 99.91	Rue F. Mistral	Fos-sur-Mer, Bouches-du-Rhône	Os	XIV ^e s.	L. 23, l. max. 14, l. min. 12,3	M.-A. Chazottes



Figures 499 : Pièces de jonchets en os.



Figure 500 : Jean Canavesio, *Cycle de la vie de la Vierge et du Christ*, soldats jouant aux dés la tunique du Christ, XV^e siècle, chapelle Notre-Dame-des-Fontaines, La Brigue, Alpes-Maritimes (© S. Briez, patrimages.culture.fr, O. Thuaudet).



Figure 501 : *Libros de los juegos, El libro de ajedrez, dados e tablas*, l'enseignement des échecs, des dés à jouer et du trictrac, XIII^e siècle, Espagne. San Lorenzo de El Escorial, bibliothèque du monastère de L'Escorial, f^o 2 v^o (© games.rengeekcentral.com, H. David, C. Hartmann).



Figure 502 : *Libros de los juegos, El libro de ajedrez, dados e tablas*, partie d'échecs en cours, XIII^e siècle, Espagne. San Lorenzo de El Escorial, bibliothèque du monastère de L'Escorial, f^o 10 v^o (© games.rengeekcentral.com, H. David, C. Hartmann).

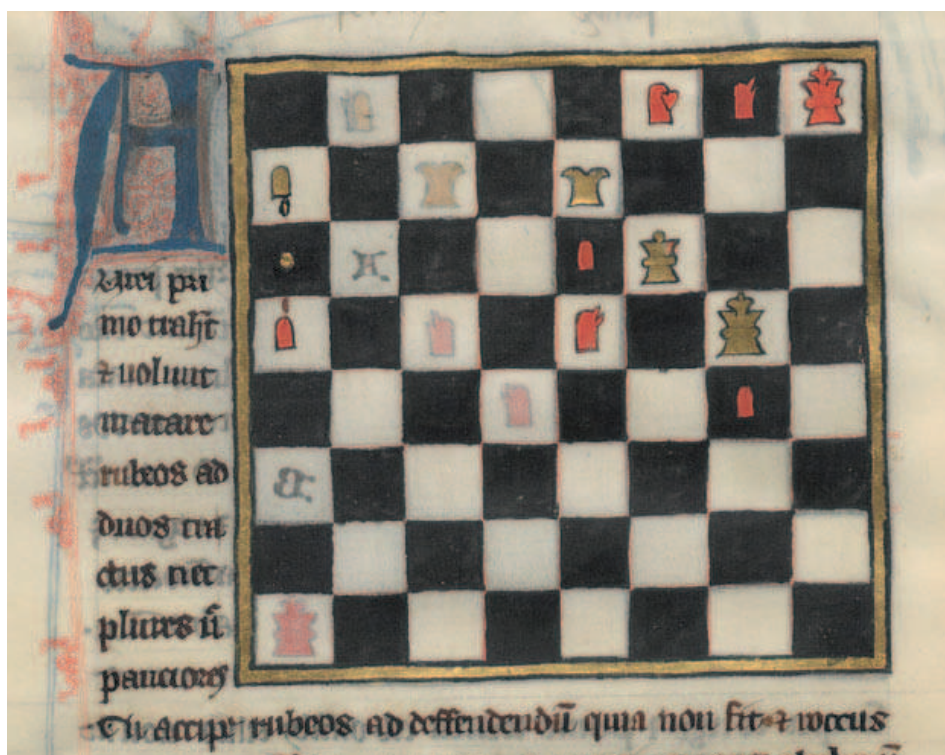


Figure 503 : Nicolas de Nicolai, *Traité du jeu des échecs*, partie d'échecs en cours, XIV^e siècle, France. Paris, BNF Latin, 10286, f^o 6 v^o (gallica.fr).

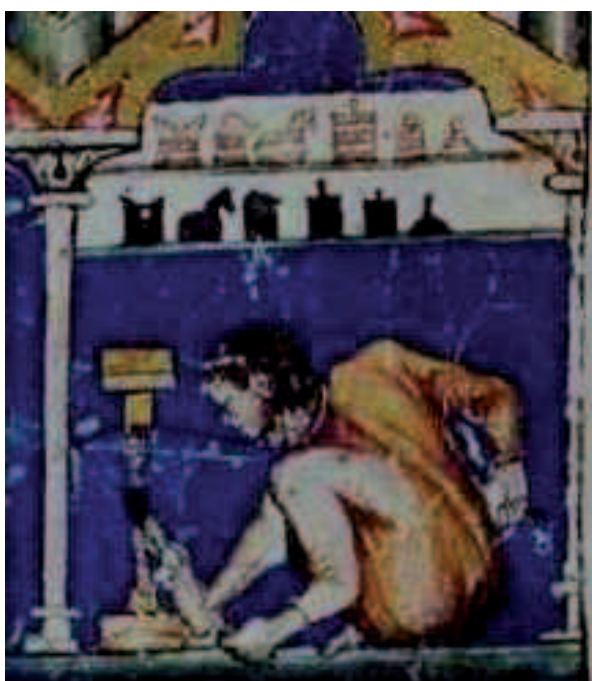


Figure 504 (à gauche) : *Libros de los juegos*, *El libro de ajedrez, dados e tablas*, tourneur fabricant des pièces d'échecs, XIII^e siècle, Espagne. San Lorenzo de El Escorial, bibliothèque du monastère de L'Escorial, f^o 3 r^o (© games.rengeekcentral.com, H. David, C. Hartmann).

Figure 505 (à droite) : Valve de miroir, ivoire, Jeu d'échecs, vers 1300, France. Paris, musée du Louvre (© Musée du Louvre, RMN, D. Arnaudet)



Figure 506 : *Decameron*, Anichino séduit Béatrice, 1432, Grammont, Flandres.
Paris, BNF, Arsenal, ms. 5070, Rés., f° 260 v° (© BNF).



Figure 507 : Jeu d'échecs et amour courtois, vers 1430-1440,
Paris, Musée national du Moyen Âge, Cl. 23422,
(© Musée national du Moyen Âge-RMN, J.-G. Berizzi)



Figure 508 : *Tristan de Léonis*, Tristan et Yseult buvant le philtre d'amour, XV^e siècle, France. Paris, BNF, français, ms. 112, f° 239 (© BNF).



Figure 509 : *Renaud de Montauban*, Une partie d'échecs qui tourne mal, 1468, Bruges. Paris, Bibliothèque de l'Arsenal, ms. 5073 Rés. f° 15 (© BNF).

Figure 510

N°	N° Inv	Site	Zone géographique	Matériau	Datation	Dimensions en mm	Auteur
1	241	<i>Castrum</i> de Cadrix	Saint-Maximin-la-Sainte-Baume, Var	Os	XIII ^e s.	L. max. 77, l. max. 7, D. trou est. 6	M.-A. Chazottes
2	1	Archevêché 1984	Aix-en-Provence, Bouches-du-Rhône	Os	N.D.S	L. cons. 72,5, D. max. 14, D. trou 5, l. trou. 5,7	M.-A. Chazottes
3	6	<i>Castrum</i> de Montpaon	Fontvieille, Bouches-du-Rhône	Os	1 ^{ère} moitié XIV ^e s.	L. cons. 84, D. med. 10,5, D. trou 4	M.-A. Chazottes
4	1447	<i>Castrum</i> Saint-Jean	Rougiers, Var	Os	N.D.S	L. cons. 72, D. med. 10, ép. med. 10	M.-A. Chazottes
5	182	Petit Palais, jardin ouest	Avignon, Vaucluse	Os	XIII ^e -1365	L. cons. 133,5, D. entre 14 et 17, D. trou 8	M.-A. Chazottes
6	188	<i>Castrum</i> Saint-Jean	Rougiers, Var	Os	Milieu XIII ^e -vers 1285	L. cons. 99, D. prox. 14, l. prox. 13, D. trou max. 4	M.-A. Chazottes
7	1323	<i>Castrum</i> Saint-Jean	Rougiers, Var	Os	1360-1370/75	L. cons.109, D. med. 12, ép. med. 11, D. trou 5,3	M.-A. Chazottes

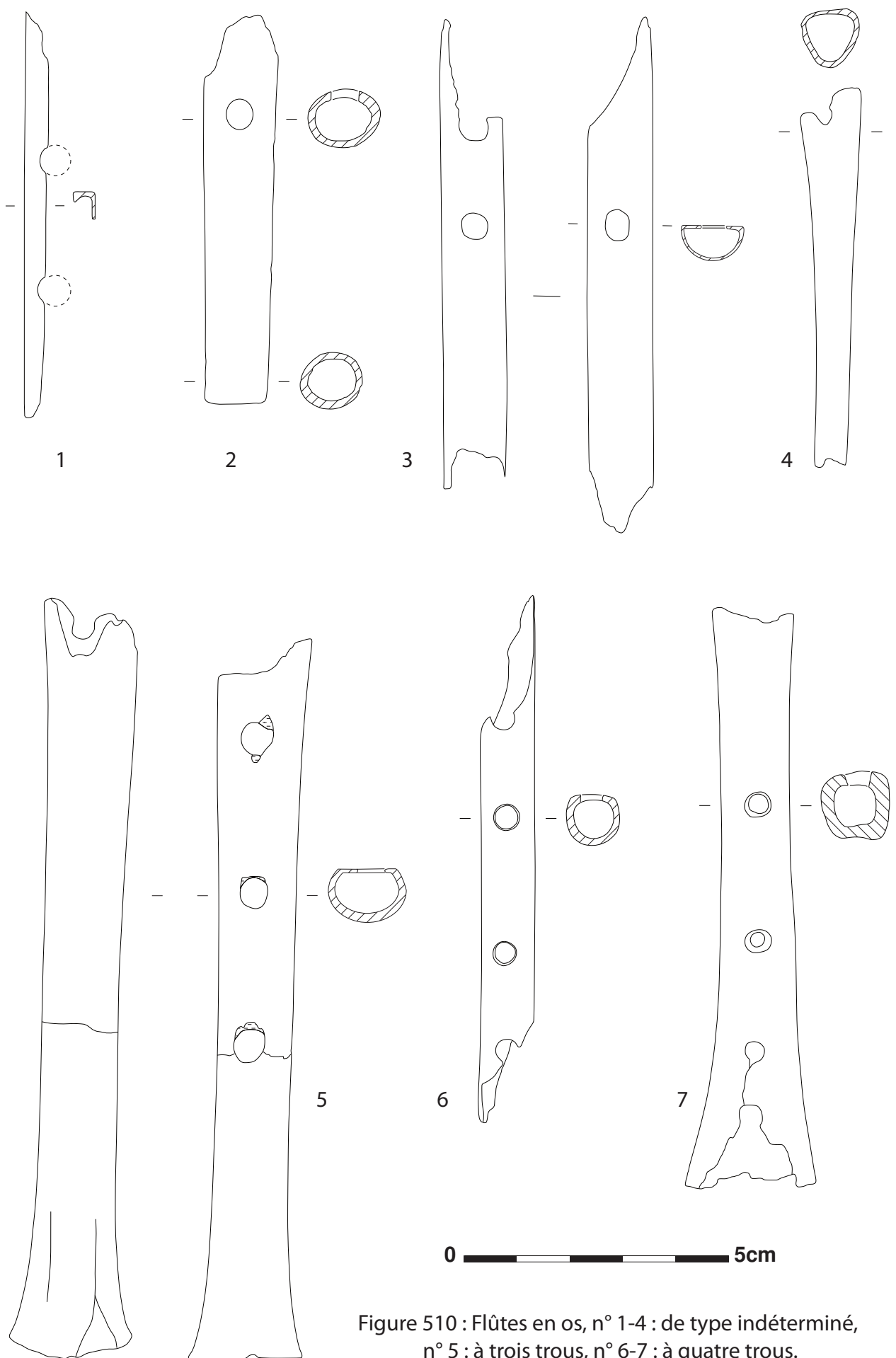


Figure 510 : Flûtes en os, n° 1-4 : de type indéterminé, n° 5 : à trois trous, n° 6-7 : à quatre trous.

Figure 511

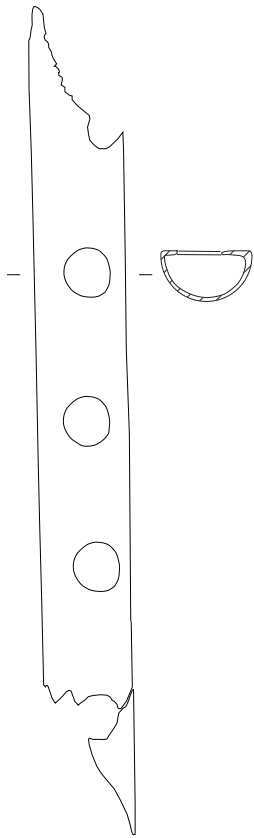
N°	N° Inv	Site	Zone géographique	Matériau	Datation	Dimensions en mm	Auteur
1	T1 11	Le Troclar	Lagrange, Tarn	Os	XII ^e s.	L. 130, D. 9	Pousthomis-Dalle, Cabot et al. 1997-1998, p. 166, n° 149
2	1	Chapelle Saint-Esprit	Antibes, Alpes-Maritimes	Os	XIV ^e s. ?	L. 158, l. max. 22, l. min. 16,5, D. trou 4,3	I. Rodet-Belarbi et M.-A. Chazottes
3	Kat.-Nr. 1890/VI 11	Découverte fortuite	Wersterwijtwerd Pays-Bas	Os	Inconnu	L. 212,3, D. max. 14, L. trou 4 l. trou 5,5	Brade 1975, p. 63, fig. 2a, n°c
4	/	Grotte de l'église Saint-Michel	Olevano-sul-Tuscano, Campanie, Italie	Os	XI ^e -XII ^e s.	L. 175, l. entre 11 et 22, ép. entre 8 et 18, D. trou entre 6 et 9	Di Muro et La Manna 2006, p. 386, n° 8



Figure 511 : Flûtes en os.

Figure 512

N°	N° Inv	Site	Zone géographique	Matériau	Datation	Dimensions en mm	Auteur
1	3	<i>Castrum</i> de Montpaon	Fontvieille, Bouches-du-Rhône	Os	1 ^{ère} moitié XIV ^e s.	L. max. 110, l. max. 13, ép. max. 7, D. trou 6	M.-A. Chazottes
2	Kat.-Nr. 8 H 100	Hohnsen	Hildesheim, Allemagne	Os	X ^e siècle ?	L. 173, D. min. 14, D. max. 30, D. trou max. 4,1	Brade 1975, p. 72, fig. 6a, n° g
3	T1 10	Le Troclar	Lagrange, Tarn	Os	XII ^e s.	L. 180, D. 8	Pousthomis-Dalle, Cabot et al. 1997-1998, p. 166, n° 149
4	1	Château de l'Hers	Châteauneuf-du-Pape, Vaucluse	Os	XIV ^e s. ?	L. max. 193 mm, L. max. 30 mm, D. trou max. 5 mm	L. Vallauri



1



2



3



4



Figure 512 : Flûtes en os.

Figure 513

N°	N° Inv	Site	Zone géographique	Matériau	Datation	Dimensions en mm	Auteur
1	1355	Petit Palais, jardin ouest	Avignon, Vaucluse	Os	Dernier quart XIV ^e s. - 3 ^{ème} quart XV ^e s.	L. 40, l. max. 14, ép. max. 7	M.-A. Chazottes
2	1	Les Thermes 1993	Aix-en-Provence, Bouches-du-Rhône	Os	XV ^e -XVI ^e s.	L. 63, l. max. 14, ép. max. 11,5	M.-A. Chazottes

Figure 514

N°	N° Inv	Musée	Zone géographique	Matériau	Datation	Dimensions en mm	Auteur
1	2004.0.1829	Museon Arlaten	Arles, Bouches-du-Rhône	Os et cuir	N.D.S	L. totale 133, D. max. os 10, ép. max. os 11,5	M.-A. Chazottes
2	2003.0.7081	Museon Arlaten	Arles Bouches-du-Rhône	Os et cuir	N.D.S	L. totale 118, D. max. os 12, ép. max. os 12	M.-A. Chazottes
3	2004.0.1830	Museon Arlaten	Arles Bouches-du-Rhône	Os et cuir	N.D.S	L. totale 120, D. max. os 7,5, ép. max. os 6,5	M.-A. Chazottes

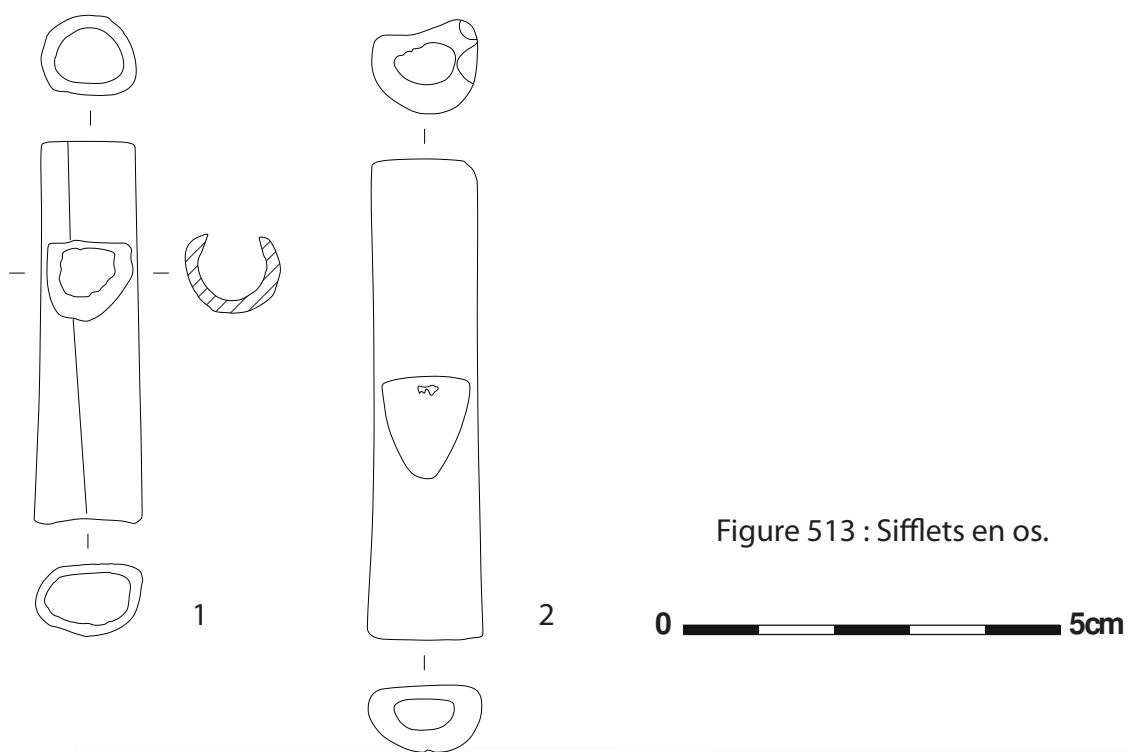


Figure 514 : Sifflets en os et bourse en cuir, collection de comparaison, Museon Arlaten.

Figure 515

N°	N° Inv	Musée	Zone géographique	Matériau	Datation	Dimensions en mm	Auteur
1	2003. 0. 7079	Museon Arlaten	Arles, Bouches-du- Rhône	Os et cuir	N.D.S	L. totale 115, l. max. os 10, ép. max. os 10	M.-A. Chazottes
2	2003. 0. 7078	Museon Arlaten	Arles, Bouches-du- Rhône	Os et cuir	N.D.S	L. totale 116, l. max. os 17, ép. max. os 8	M.-A. Chazottes

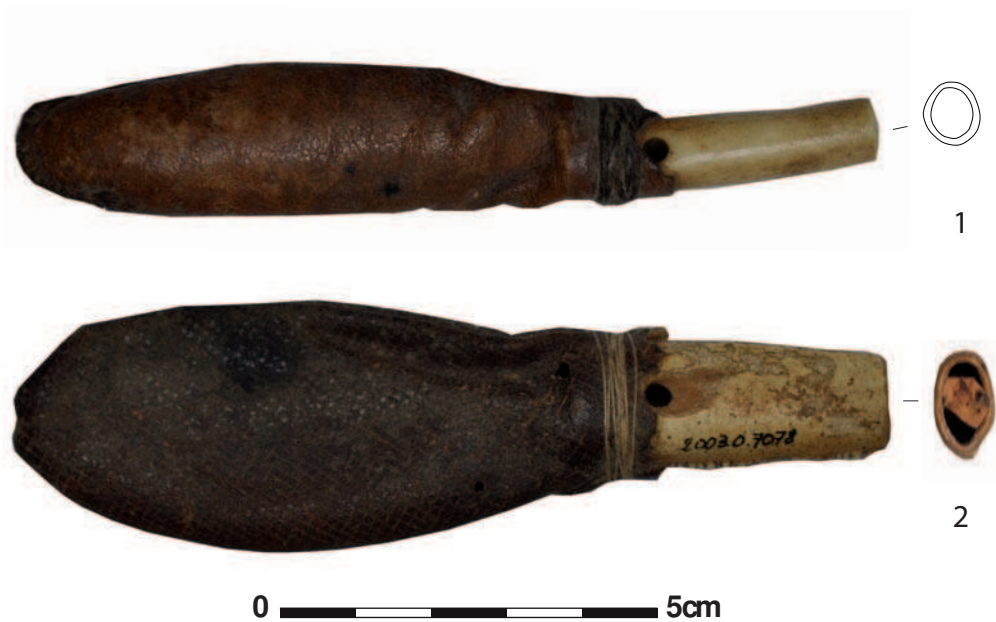


Figure 515 : Sifflets en os et pince de crabe avec une bourse en cuir, collection de comparaison, Museon Arlaten.



Figure 516 : Philippe Galle, *Venationes ferarum, avium, piscium pugnae bestiarum*, scène de chasse à l'appelle, 1578, Anvers (Van Der Straet, Galle et al. 1578, pl. 78).

Figure 517

N°	N° Inv	Site/musée	Zone géographique	Matériau	Datation	Dimensions en cm	Auteur
1-5	1	Trésor de Saint-Césair, musée de l'Arles Antique	Arles, Bouches-du-Rhône	Ivoire	N.D.S	L. est. 54,5, D. max. 9	M.-A. Chazottes

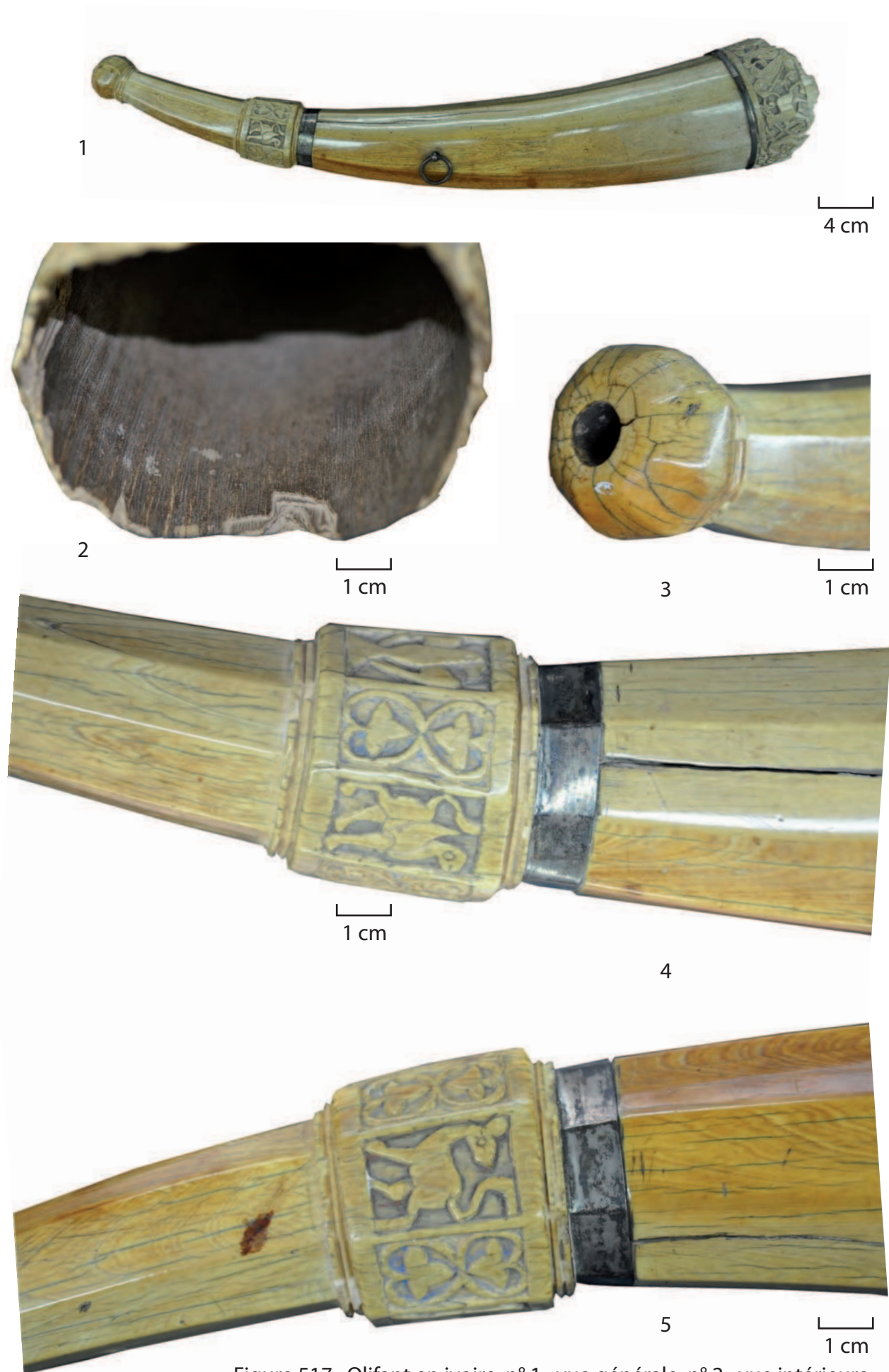


Figure 518

N°	N° Inv	Site/Musée	Zone géographique	Matériau	Datation	Dimensions en cm	Auteur
1-2	1	Trésor de Saint-Césaire, musée de l'Arles Antique	Arles, Bouches-du-Rhône	Ivoire	N.D.S	L. est. 54,5, D. max. 9	M.-A. Chazottes



Figure 518 : Olifant en ivoire, décor, partie distale.

Figure 519

N°	N° Inv	Musée	Zone géographique	Matériau	Datation	Dimensions en cm	Auteur
1	17.190.379	Metropolitan Museum of Art,	New York, Etats-Unis d'Amérique	Corne	XV ^e s. ?	L. 30,5, ép. 7,6	© Metropolitan museum of art, T. Vinton
2	MRR 430	Musée du Louvre	Paris, Île-de-France, France	Ivoire	Vers 1080-1090	L. 51,3, l. 11,3	© RMN-GP D. Arnaudet
3	Cl. 13065	Trésor de l'église de Saint-Arnoul (Metz), Musée de Cluny	Paris, Île-de-France, France	Ivoire	2 ^{ème} moitié XI ^e s.	L. 64, D. max. 12,2	© Musée de Cluny
4	OA 4069	Musée du Louvre	Paris, Île-de-France, France	Ivoire	Fin XI ^e s. ?	L. 51, D. max. 10,5	© RMN-GP Jastrow



Figure 519 : n° 1 : Olifant en corne, n° 2-4 : olifants en ivoire.



Figure 520 : *Bréviaire du roi René*, XV^e siècle, France.
Paris, Bibliothèque de l'Arsenal, Ms-601 réserve, fol. 44 r^o (© gallica.bnf.fr).



Figure 521 : *Couronnement de la Vierge*, XV^e siècle, chapelle Saint-Barthélemy,
Salle-les-Alpes, Alpes-Maritimes (© Martine Audibert, patrimages.culture.fr).



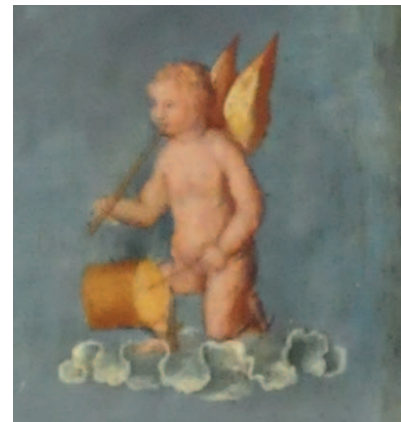
Figure 522 : Louis Bréa, *Le Paradis*, vers 1512, Italie, Gênes, musée santa Maria di Castello (© Wikimedia Commons).



1



2



3

Figure 523 : François Bréa, *Retable de l'Immaculée Conception*, XVI^e siècle, cathédrale Saint-Michel, Sospel, Alpes-Maritimes (© O. Thuaudet).



Figure 524 : *Danse macabre*, détail, fin XV^e siècle, église Saint-Jacques le Majeur, Bar-sur-Loup, Alpes-Maritimes (© S. Briez, patrimages.culture.fr).



Figure 525 : *Les vices* (mur latéral nord), début XVI^e siècle, chapelle Saint-Sébastien, Roubion, Alpes-Maritimes (© O. Thuaudet).



Figure 526 : *Les vices* (mur nord), début XVI^e siècle, chapelle Saint-Sébastien, Roure, Alpes-Maritimes (© J. Marx, patrimages.culture.fr).



Figure 527 : Jean Canavesio, *Cycle de la vie de la Vierge et du Christ*, le Christ mené à Ponce Pilate, XV^e siècle, chapelle Notre-Dame-des-Fontaines, La Brigue, Alpes-Maritimes (© O. Thuaudet).



Figure 528 : Jean Canavesio, *Cycle de la vie de la Vierge et du Christ*, le Christ outragé, XV^e siècle, chapelle Notre-Dame-des-Fontaines, La Brigue, Alpes-Maritimes (© O. Thuaudet).



Figure 529 : *Scène de chasse*, vers 1380-1390, maison dite de la reine Jeanne, Sorgues, Vaucluse (illustré dans Sales 1990, pl. R).



Figure 530 : Scène de chasse, vers 1360, hôtel particulier, rue du Gal, Avignon, Vaucluse (illustré dans Sales 1990, pl. S).

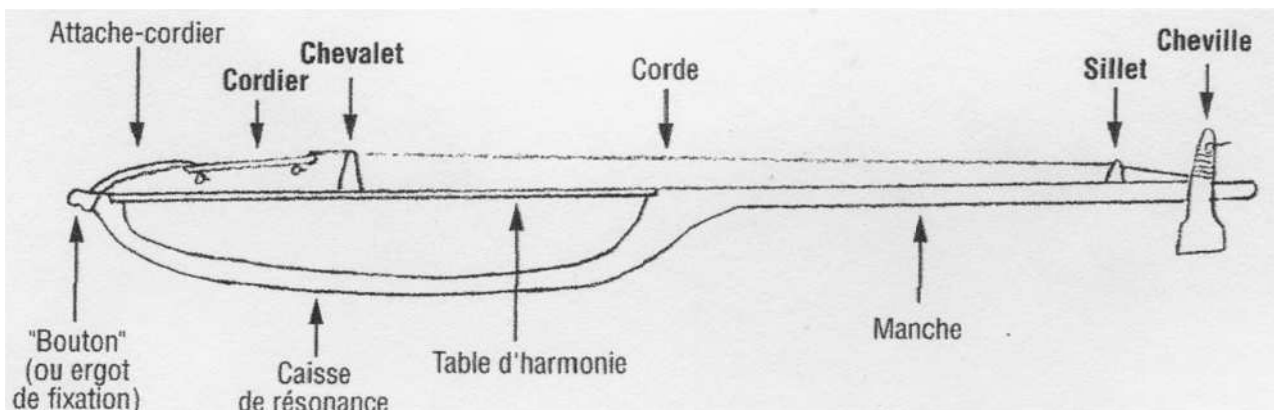


Figure 531 : Schéma d'une vièle avec la localisation d'un cordier (Homo-Lechner 1996, p. 78).

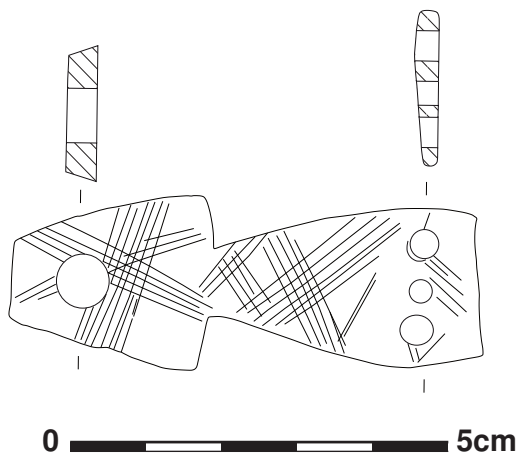
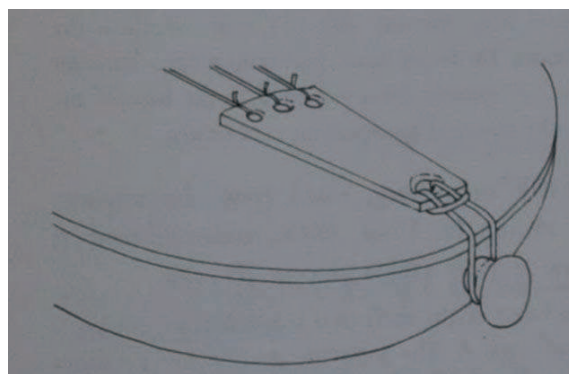
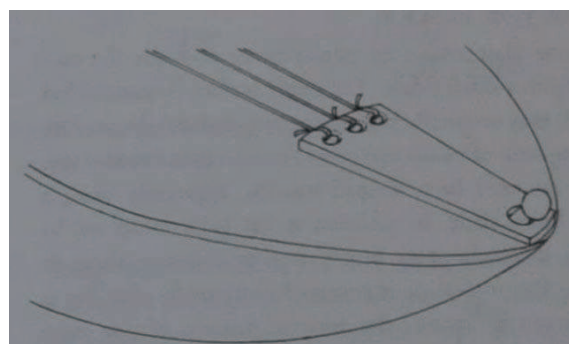


Figure 532 : cordier en bois de cervidé.

Figure 533 : Différents modes de fixation d'un cordier (Lawson 1990, p. 715, fig. 202, n° 10-11).



1



2

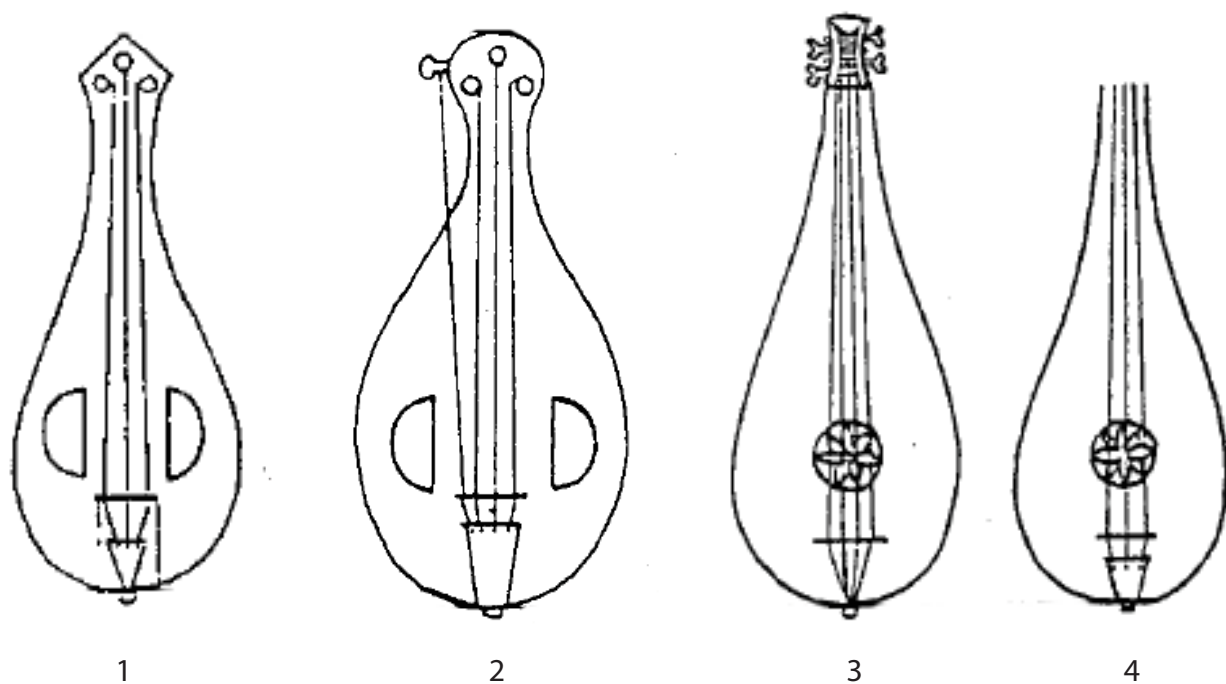


Figure 534 : Rebecs médiévaux de différentes formes, n° 1-2 : France, Espagne et Allemagne XII^e-XIII^e siècles, n° 3-4 : France XV^e siècle (Bec 1992, annexe 1a).

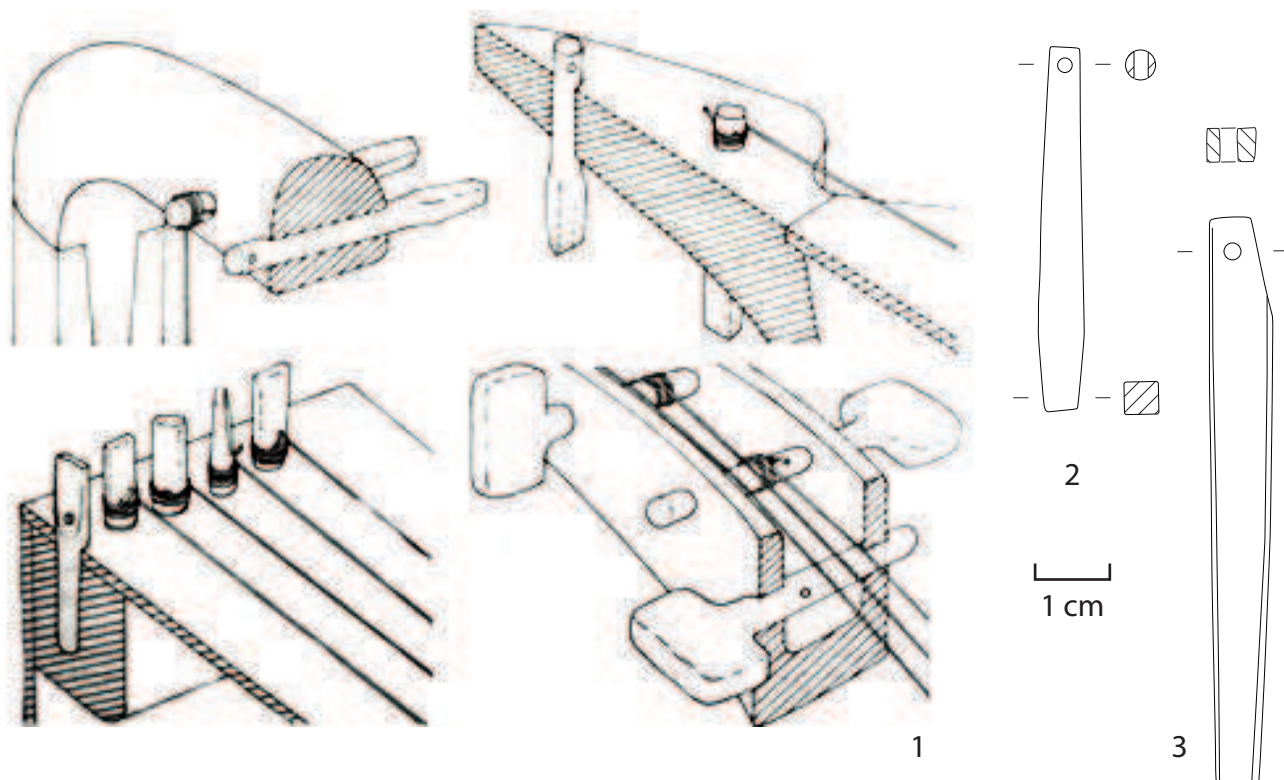


Figure 535 : n° 1 : insertion des chevilles sur les instruments à cordes (Lawson 1990, p. 712, fig. 201), n° 2-3 : cheville et éventuelle cheville en os.



1



2

Figure 536 : *L'Assomption de la Vierge*, XVI^e siècle, chapelle Notre-Dame-des-Fontaines, La Brigue, Alpes-Maritimes (© O. Thuaudet).



Figure 537 (détail figure 523) : François Bréa,
Retable de l'Immaculée Conception,
XVI^e siècle, cathédrale
Saint-Michel, Sospel,
Alpes-Maritimes (© O. Thuaudet).



Figure 538 : *Dieu le père*,
2^{ème} quart XVI^e siècle,
église paroissiale Saint-Sébastien, Ceillac,
Hautes-Alpes (© CRMH, patrimages.culture.fr).

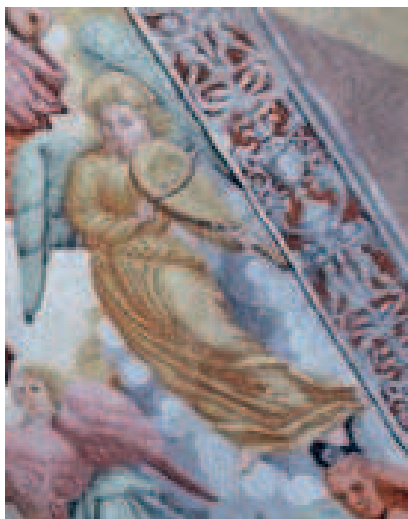


Figure 539 : *Couronnement de la Vierge*,
XVI^e siècle, chapelle de Notre-Dame d'Entrevignes, Sigale,
Alpes-Maritimes (© M. Graniou, patrimages.culture.fr).



Figure 540 : *Triptyque de Venasque*, début XVI^e siècle, Provence, Avignon, musée du Petit Palais (© O. Guillon, CICRP).

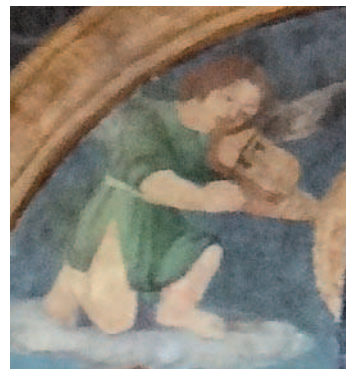


Figure 541 : Louis Bréa, *Assomption de la Vierge*, vers 1540, église Saint-Martin, La Brigue, Alpes-Maritimes (Wikimédia Commons).



Figure 542 : Louis Bréa, *Vierge de Miséricorde ou Vierge du Rosaire*, XVI^e siècle, église Notre-Dame-de-l'Assomption, Briançonnet, Alpes-Maritimes (© S. Briez, patrimages.culture.fr).



Figure 543 : *Codex Manesse*, joueur de vièle, vers 1300-1340, Zurich. Heidelberg, bibliothèque de l'université, f° 423 v° (© Wikimedia Commons).



Figure 544 : *Graduel de Saint-Etienne de Toulouse* joueur de vièle, dernier quart XI^e siècle ou 1^{er} quart XII^e siècle. Toulouse, ms Harley 4951, f° 297 v° (© British Library).

Figure 545

N°	N° Inv	Site	Zone géographique	Matériau	Datation	Dimensions en mm	Auteur
1	1219	Petit Palais, jardin ouest	Avignon, Vaucluse	Os	1365-1400	L. 65, D. 11, D. trou 5,5	M.-A. Chazottes

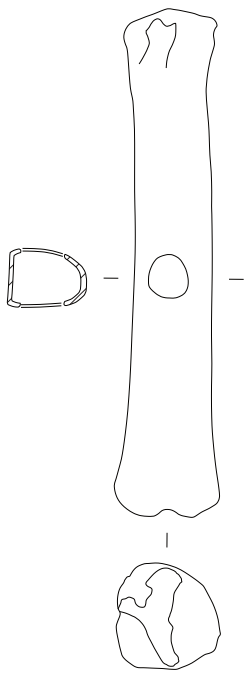


Fig. 545 : objet sonore vrombissant en os.

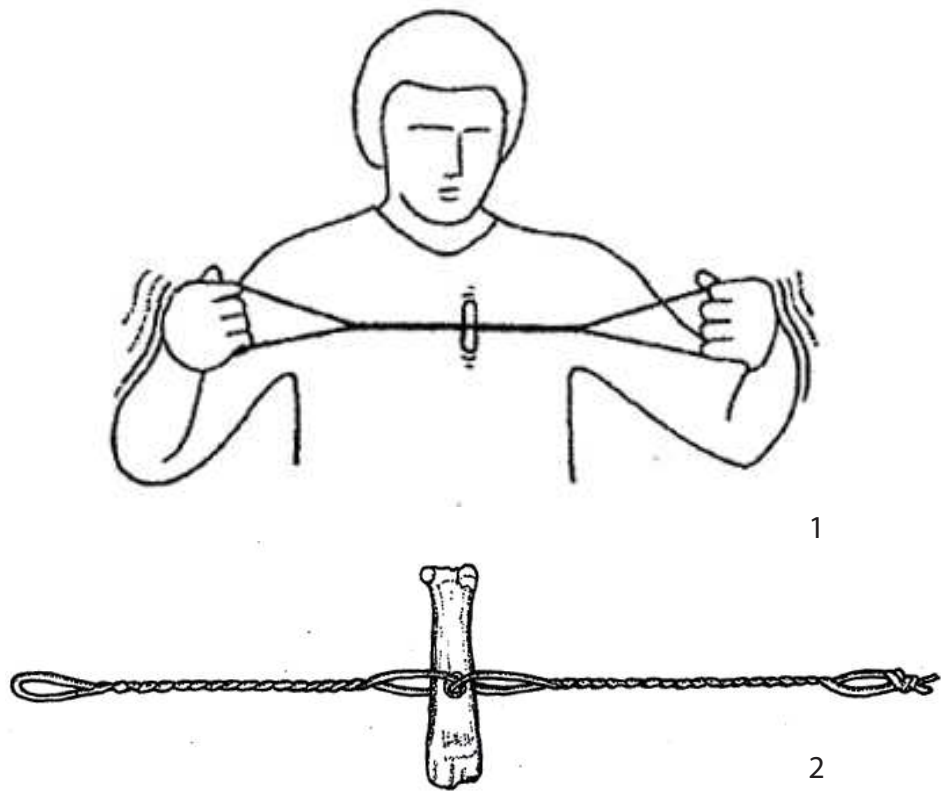


Figure 546 : Utilisation de l'objet sonore vrombissant,
n° 1 : figuré dans Homo-Lechner 1996, p. 120,
n° 2 : MacGregor 1980, p. 103, fig. 59.

Figure 547

N°	N° Inv	Site	Espace géographique	Matériau	Datation	Dimensions en mm	Auteur
1	D37	Roca	Niozelles Alpes-de-Haute-Provence	Os	Fin X ^e - début XI ^e s.	L. 79,5, D. 4, l. entre 7 et 11, ép. entre 1,5 et 3, D. trou 3,5	M.-A. Chazottes
2	3003	<i>Castrum</i> Saint-Jean	Rougiers, Var	Os	1345-1360	L. cons. 91, l. prox. 11, ép. prox. 1,2, D. dist. 2,3, ép. dist. 1,9, D. trou 4,5	M.-A. Chazottes
3	2	Abbaye de La Celle	La Celle, Var	Os	Haut Moyen Âge-XI ^e s.	L. cons. 88,5, l. entre 5 et 12, ép. entre 2,1 et 3,7, L. trou 7,8, l. trou 5,4	M.-A. Chazottes
4	398	Château des Baux	Baux-de- Provence, Bouches-du- Rhône	Os	Fin XIII ^e - début XIV ^e s.	L. cons. 73,5, D. entre 16 et 6, ép. entre 6 et 5, D. trou 5	M.-A. Chazottes
5	130	Église Saint- Trophime	Arles, Bouches-du- Rhône	Os	Inconnue	L. cons. 44, l. 6,6, ép. 2,5, D. trou 4	M.-A. Chazottes
6	AME1 N0115 a	La Moutte	Allemagne- en-Provence, Alpes-de- Haute- Provence	Os	Fin X ^e - début XI ^e s.	L. cons. 50, D. dis. 7, ép. 3	M.-A. Chazottes
7-8	AN 290	Notre-Dame	Allemagne- en-Provence, Alpes-de- Haute- Provence	Os	Milieu XI ^e - 3 ^{ème} quart XII ^e s.	L. cons. 126,5, l. entre 2 et 12, ép. entre 1,4 et 3,2	M.-A. Chazottes
9	230	<i>Castrum</i> Saint-Jean	Rougiers, Var	Bois de cervidé	1370/75- 1415/20	L. cons. 79, D. entre 4 et 13, ép. entre 3 et 9, L. trou 7, l. trou 6,5	M.-A. Chazottes
10	2082	<i>Castrum</i> Saint-Jean	Rougiers, Var	Bois de cervidé	1360- 1370/75	L. 66, l. prox. 20, ép. prox. 11, D. dist. 8, D. trou 8	M.-A. Chazottes
11	2494	<i>Castrum</i> Saint-Jean	Rougiers, Var	Bois de cervidé	1345-1360	L. 75, Ep. Prox. 4,4, D. med. 8, L. trou 6, l. trou 2,5	M.-A. Chazottes

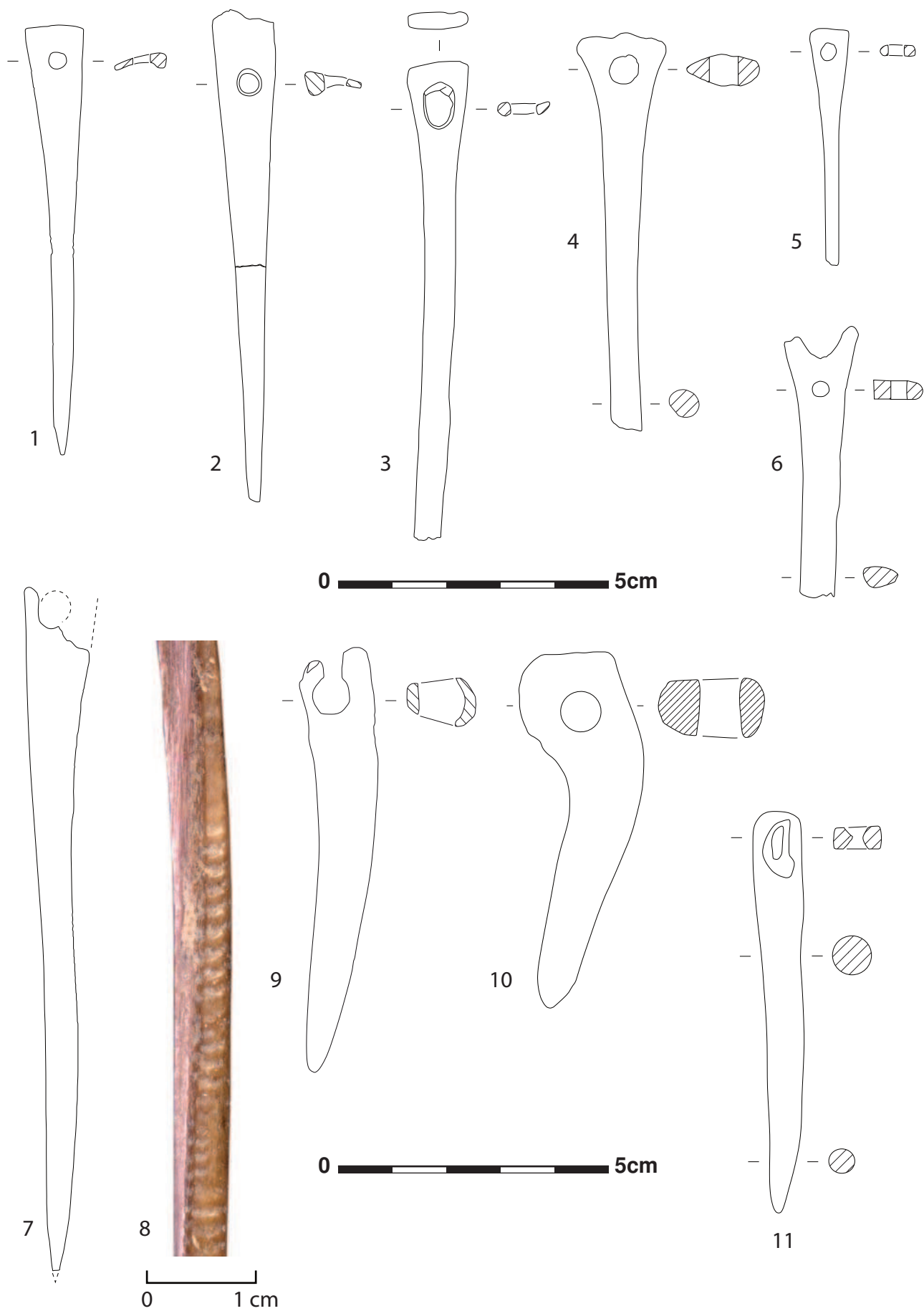


Figure 547 : Aiguilles en os et en bois de cervidé, n° 1-7 : fibulas de porc, n° 8 : stries de raclage, n° 9-11 : bois de cervidé.

Figure 548

N°	N° Inv	Site	Espace géographique	Matériau	Datation	Dimensions en mm	Auteur
1	B1060 1916	Rue F. Mistral	Fos-sur-Mer, Bouches-du-Rhône	Os	XIV ^e s.	L. cons. 37, l. max. 6, ép. entre 1 et 2,	M.-A. Chazottes
2	56	Impasse de l'Oratoire	Avignon, Vaucluse	Os	XIV ^e s.	L. cons. 45,5, l. max. 7, D. trou 3	M.-A. Chazottes
3	232	<i>Castrum</i> Saint-Jean	Rougiers, Var	Os	1309/15 -1345	L. cons. 33, l. 11,5, ép. 5, L. trou 7, l. trou 5	M.-A. Chazottes
4	1297	<i>Castrum</i> Saint-Jean	Rougiers, Var	Os	1309/15 -1345	L. 57, l. 8,5, ép. 3, D. entre 4 et 8	M.-A. Chazottes
5	1883	Petit Palais, jardin ouest	Avignon, Vaucluse	Os	H.S	L. 87, l. entre 1,5 et 8, D. trou 3	M.-A. Chazottes

Figure 549

N°	N° Inv	Site	Commune	Matériau	Datation	Dimensions en mm	Auteur
1	295	Place Jules Verne	Marseille, Bouches-du-Rhône	Os	inconnue	L. cons. 81, D. entre 4 et 6,5, D. trou 2	M.-A. Chazottes
2	825	Place Bargemon	Marseille, Bouches-du-Rhône	Os	I ^{er} quart III ^e s.	L. cons. 43, D. entre 3,5 et 4, D. trou 2	M.-A. Chazottes
3	1340	Place Jules Verne	Marseille, Bouches-du-Rhône	Os	inconnue	L. 88, D. entre 3,5 et 4,5, D. trou 2	M.-A. Chazottes
4	11	Rue J.-F. Leca	Marseille, Bouches-du-Rhône	Os	2 ^{ème} moitié 1 ^{er} av. J.-C.	L. cons. 85, D. entre 3 et 5, D. trou. 2, L. trou 6, l. trou 2	M.-A. Chazottes
5	21	Château Gombert	Marseille, Bouches-du-Rhône	Os	75-125	L. 132, D. entre 2 et 6, L. trou 7,5, l. max. trou 3	M.-A. Chazottes
6	1017	Place Jules Verne	Marseille, Bouches-du-Rhône	Os	inconnue	L. 93, D. entre 4 et 7, ép. prox. 3, L. trou 7,5 l. trou 2	M.-A. Chazottes
7	955	Abbaye Saint-Victor	Marseille, Bouches-du-Rhône	Os	VI ^e s.	L. cons. 87,5 D. entre, 2 et 4,5, L. trou 7, l. trou 4	M.-A. Chazottes

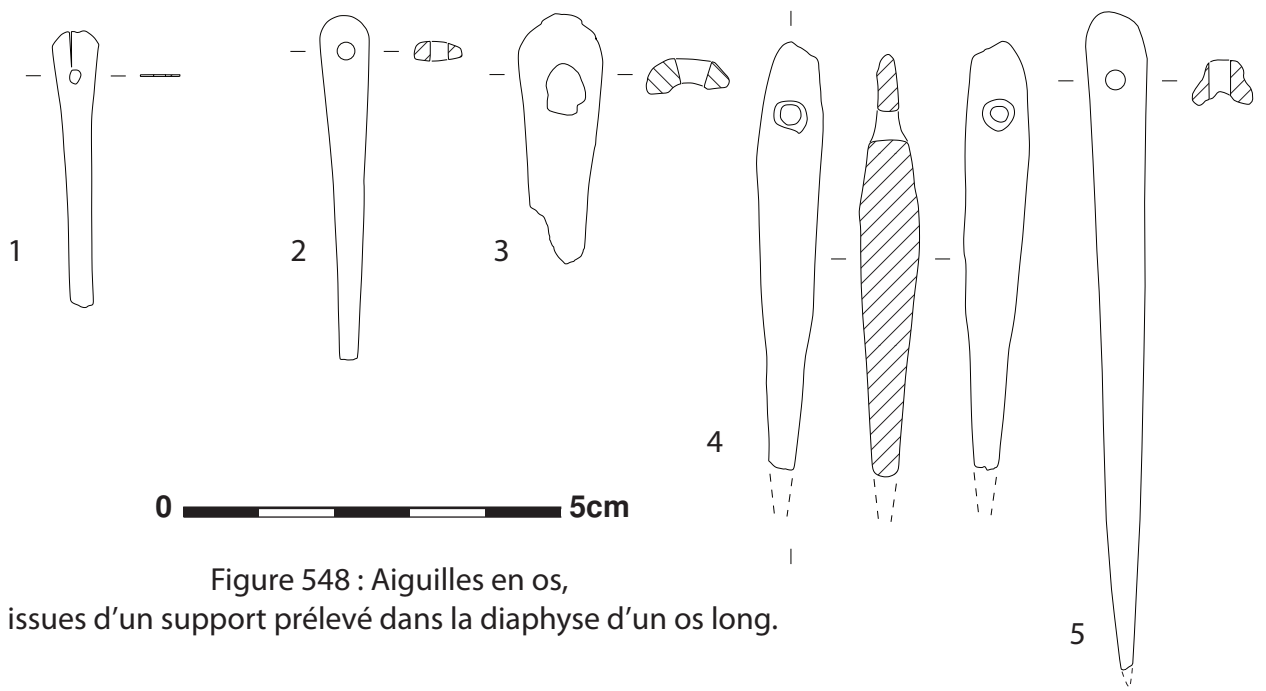


Figure 548 : Aiguilles en os,
issues d'un support prélevé dans la diaphyse d'un os long.

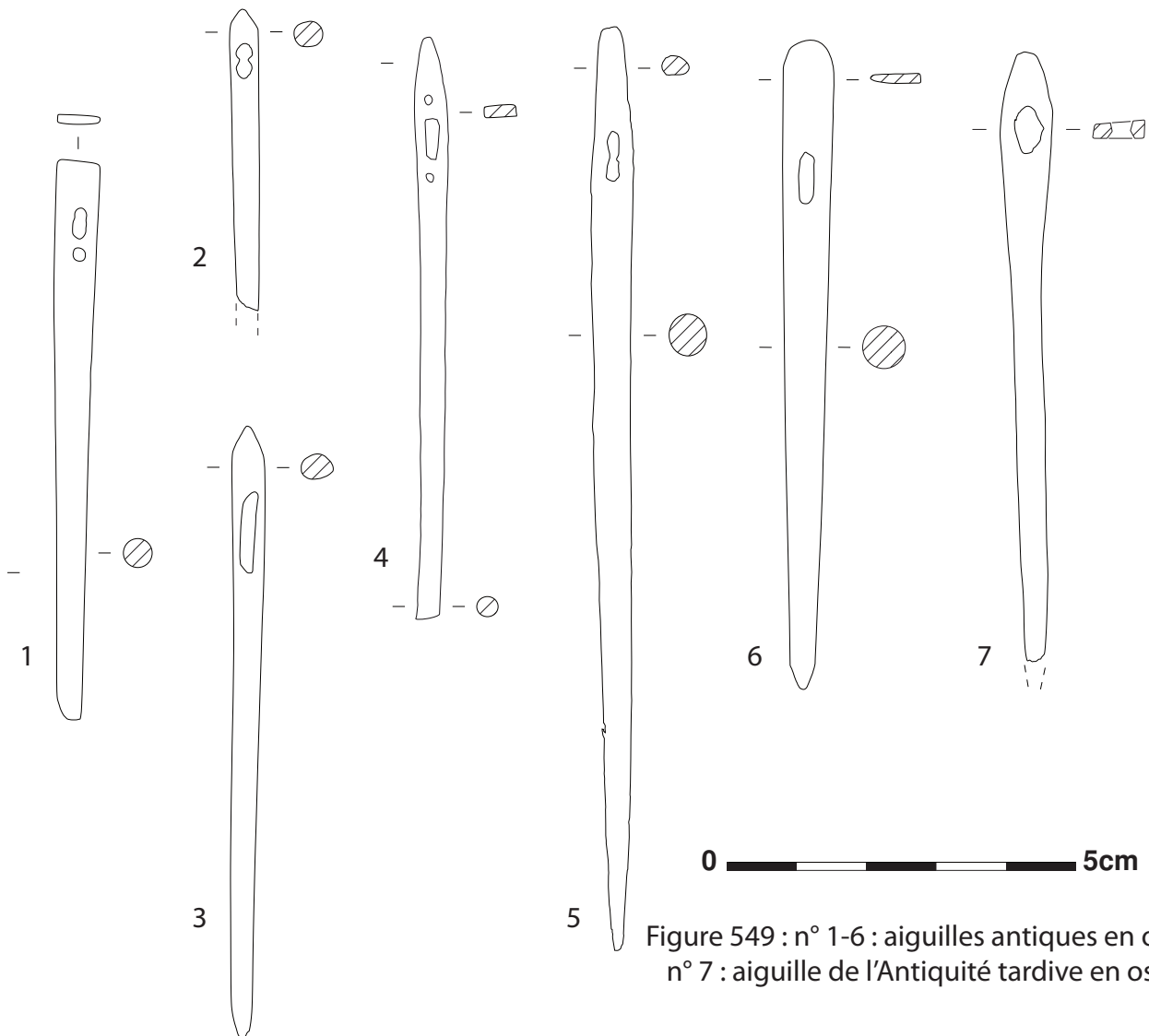


Figure 549 : n° 1-6 : aiguilles antiques en os,
n° 7 : aiguille de l'Antiquité tardive en os.

Figure 550

N°	N° Inv	Musée	Espace géographique	Matériau	Datation	Dimensions en mm	Auteur
1	1989. 10.78 7	Musée de la chaussure	Romans, Isère	Os	inconnue	L. trousse. 90, l. trousse. 70	© musée de la chaussure, © Direction des musées de France, © C. Villard

Figure 551

N°	N° Inv	Musée	Espace géographique	Matériau	Datation	Dimensions en mm	Auteur
1	1989. 10.78 3	Musée de la chaussure	Romans, Isère	Os	Inconnue	L. trousse. 120, l. trousse. 75	© musée de la chaussure, © Direction des musées de France, © C. Villard



Figure 550 : Trousse de couture contenant une aiguille en os, fin XIX^e siècle-début XX^e siècle, France, musée international de la Chaussure, Romans, France (© musée international de la chaussure, © Direction des musées de France, © C. Villard).



Figure 551 : Trousse de couture contenant une aiguille en os, France, musée international de la Chaussure, Romans, France (© musée international de la chaussure © Direction des musées de France, © C. Villard).

Figure 552

N°	N° Inv	Musée	Espace géographique	Matériau	Datation	Dimensions en mm	Auteur
1		Collection personnelle		Os	Inconnue	L. trousse. 117, l. trousse. 75	M.-A. Chazottes

Figure 553

N°	N° Inv	Musée	Espace géographique	Matériau	Datation	Dimensions en mm	Auteur
1	2003.0651 1	Museon Arlaten	Arles, Bouches-du-Rhône	Corne	inconnue	L. 86, l. 15, ép. 5, D. 8, l. 6,5, L. trou 12,5, l. trou 7	M.-A. Chazottes



Figure 552 : Trousse de couture contenant une aiguille en os, provenance inconnue (achat sur le marché de Saint-Nectaire), collection personnelle.



Figure 553 : Aiguille en corne, Museon Arlaten, Arles, Bouches-du-Rhône.



Figure 554 : *Die Hausbücher der Nürnberger Zwölfbrüderstiftungen*, artisan cousant l'encolure d'un vêtement, vers 1425, Allemagne. Nuremberg, Stadtbibliothek, Amb 317.2, f° 18 r° (© Stadtbibliothek de Nuremberg, <http://www.nuernberger-hausbuecher.de>).



Figure 555 : *Die Hausbücher der Nürnberger Zwölfbrüderstiftungen*, artisan cousant des pièces de cuir à l'aide d'une grande aiguille à chas, 1432, Allemagne. Nuremberg, Stadtbibliothek, Amb 317.2, f° 18 r° (© Stadtbibliothek de Nuremberg, <http://www.nuernberger-hausbuecher.de>).



Figure 556 : Maître de Strasbourg, *Le doute de Joseph, la Vierge cousant*, vers 1420, France. Strasbourg, musée de Notre-Dame l'Oeuvre (© Musée de Notre-Dame l'Oeuvre, Strasbourg).



Figure 557 : Anonyme, *La Vierge Marie cousant devant l'enfant Jésus*, datation inconnue, Italie. Florence, museo dell'Opera del Duomo (©Museo dell'Opera del Duomo).

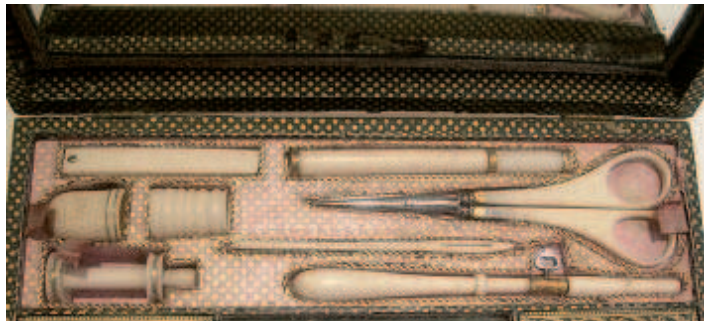
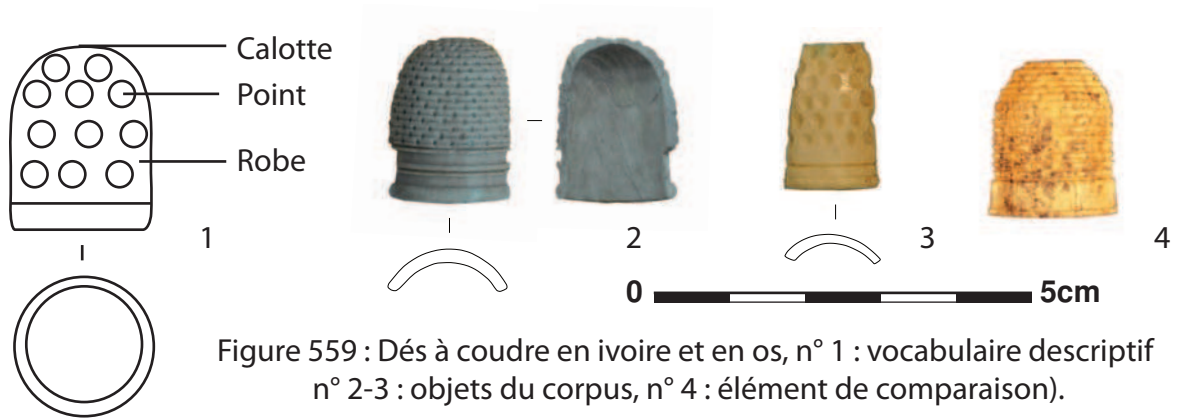


Figure 558 : Francesco del Cossa, *La représentation des mois*, scène de travail du textile, 1469-1470, Italie. Ferrare, Palais Schifanoia, Ferrare (© Palais Schifanoia, Ferrare).

Figure 559

N°	N° Inv	Site	Espace géographique	Matériau	Datation	Dimensions en mm	Auteur
2	SBL 44	Église Saint-Blaise	Arles, Bouches-du-Rhône	Ivoire	XVIII ^e s.	H. 22, D. est. 16, ép. entre 1,1 et 1,5	M.-A. Chazottes O. Thuaudet
3	1	Église Sainte-Catherine-de-Sienne	Aix-en-Provence, Bouches-du-Rhône	Os ou ivoire	Inconnue	H. 19,5, D. est. 14, ép. 1,4	M.-A. Chazottes
4	1046	Parking d'Esquirol	Toulouse, Haute-Garonne	Os	1600-1700	H. 21, D. 16, ép. 2	I. Rodet-Belarbi ¹

¹ Rodet-Belarbi 1993, p. 64.



Dimensions
inconnues

Figure 560 : Nécessaire de couture avec un dé à coudre en ivoire, (<http://lecurieux.com/category/necessaires-etuis-coffrets/>).



Dimensions
inconnues

Figure 561 : Nécessaire de couture avec un dé à coudre en nacre, (<https://www.expertissim.com/petit-necessaire-couture-nacre-epoque-restauration-12219008>).



Dimensions
inconnues



Figure 562 : Nécessaire de couture avec un dé à coudre en nacre, (<http://lecurieux.com/category/necessaires-etuis-coffrets/>).



Figure 563 : Jost Amman, *Eygentliche Beschreibung aller Stände auff Erden, hoher und nidriger, [...] Der Fingerhueter*, fabricants de dés à coudre emboutissant et réalisant les points des dés, 1568, Allemagne (Amman et Sachs 1568).



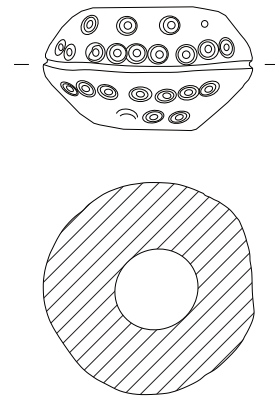
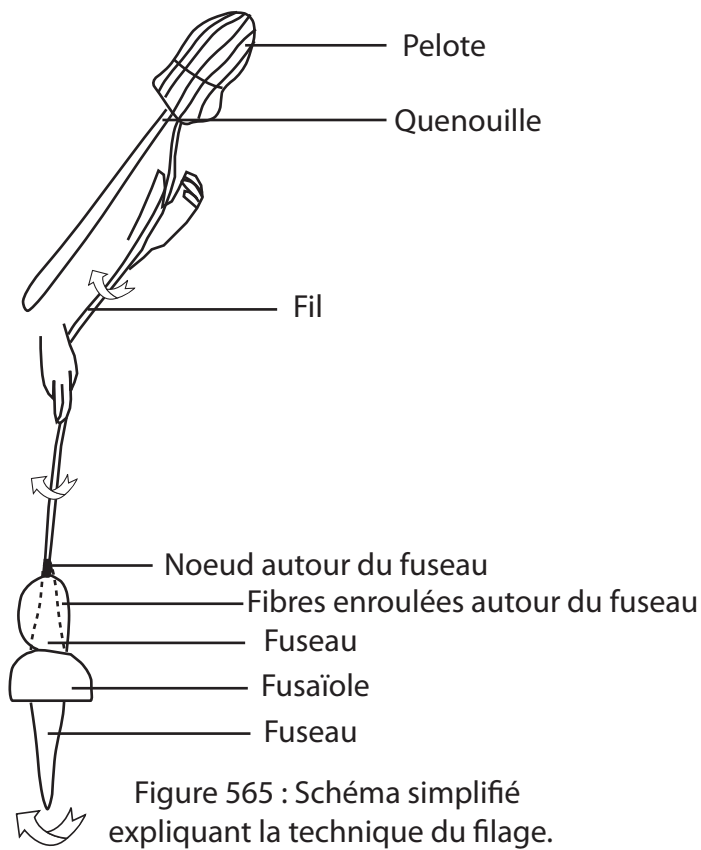
Figure 564 : *Die Hausbücher der Nürnberger Zwölfbrüderstiftungen*, fabricant de dés à coudre réalisant les points des dés, 1627, Allemagne.
 Nuremberg, Stadtbibliothek, Amb. 317b.2 f0 100 v°
 (© Stadtbibliothek de Nuremberg, <http://www.nuernberger-hausbuecher.de>).

Figure 566

N°	N° Inv	Site	Espace géographique	Matériau	Datation	Dimensions en mm	Auteur
1	8	Roca	Niozelles, Alpes-de-Haute-Provence	Bois de cervidé	Fin X ^e -début XI ^e s.	D. 28, ép. 16, D. trou. 10	M.-A. Chazottes

Figure 567

N°	N° Inv	Site	Espace géographique	Matériau	Datation	Dimensions en mm	Auteur
1	EXT 54	Petit Palais, jardin ouest	Avignon, Vaucluse	Os	H.S	D. 47,5, h. 47	M.-A. Chazottes
2	7	Roca	Niozelles, Alpes-de-Haute-Provence	Os	X ^e -XI ^e s.	D. 49, h. 22,2	M.-A. Chazottes



0  5cm

Figure 566 : Fusaïole en bois de cerf.



0  5cm

Figure 567 : n° 1 : support de fusaïole, n° 2 : ébauche de fusaïole (têtes fémorales de bœufs)



Figure 568 : *Cortège des vertus*, XVI^e siècle, chapelle Saint-Sébastien, Roubion, Alpes-Maritimes (© J. Marx patrimages.culture.fr).



Figure 569 : *Des Clères et Nobles Femmes*, activité de filage, France, début du XV^e s. Londres, British Library, Royal ms. 20 CV, f^o 75 (© British Library).



Figure 570 : *Chants royaux sur la conception couronnée*, activité de filage, 1^{ère} moitié XVI^e siècle, France. Paris, BNF, ms français 1537, f^o 16 v^o (© BNF).

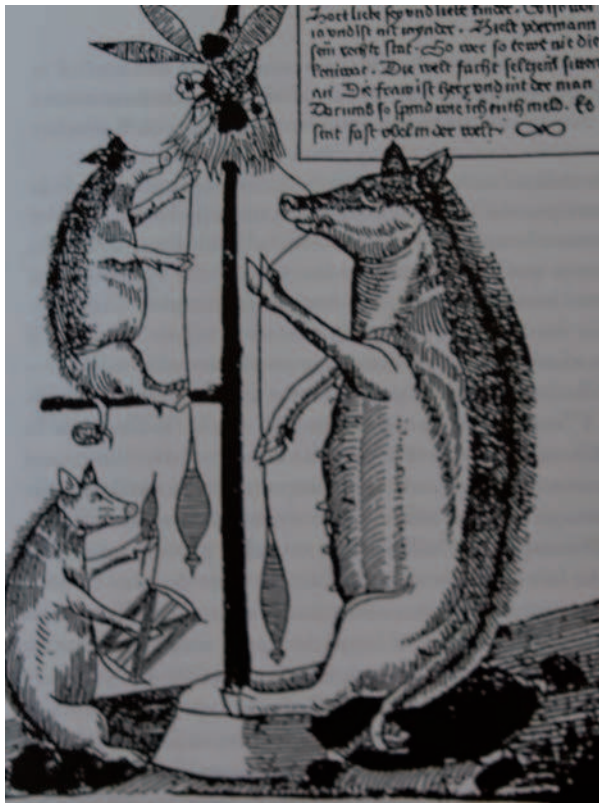


Figure 571 : Truie filant avec ses porcelets, des fusaiöles visibles sur les fuseaux, 1490, Allemagne (Illustré dans Cardon 1999, fig. 77, Brandt 1928, fig. 226).

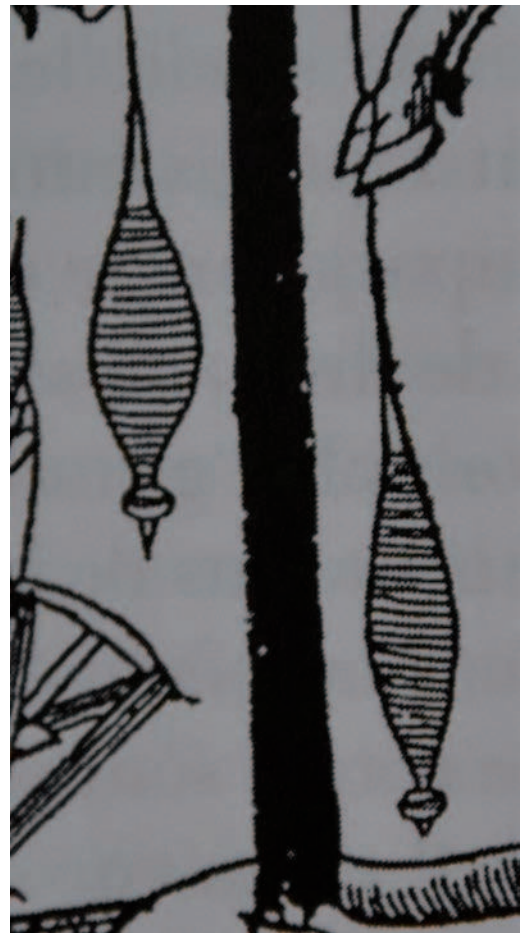


Figure 572 : Maître d'Ölberg, fileuse au travail, XV^e siècle, Allemagne (Illustré dans Cardon 1999, fig. 85, Brandt 1928).

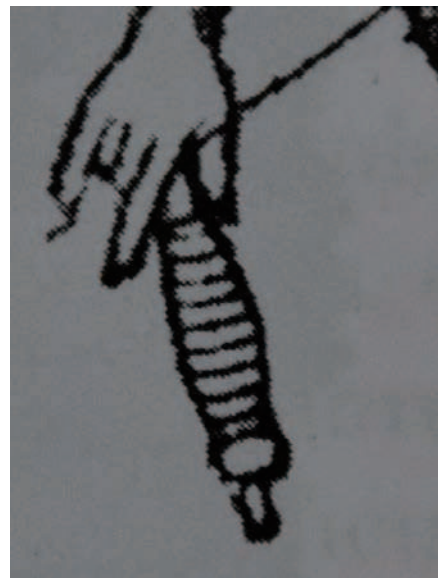
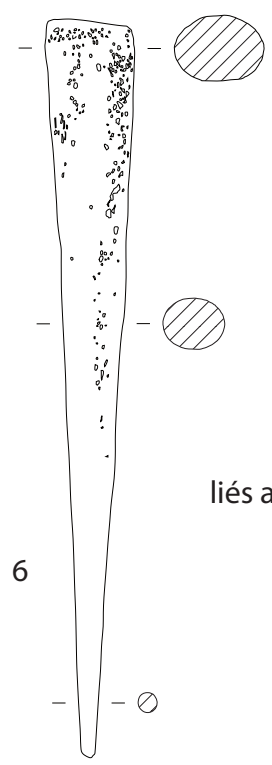
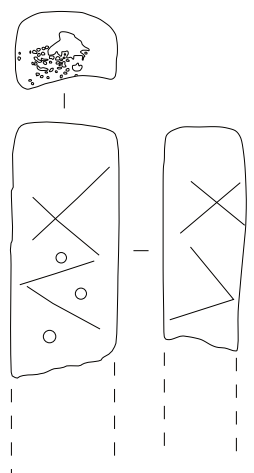
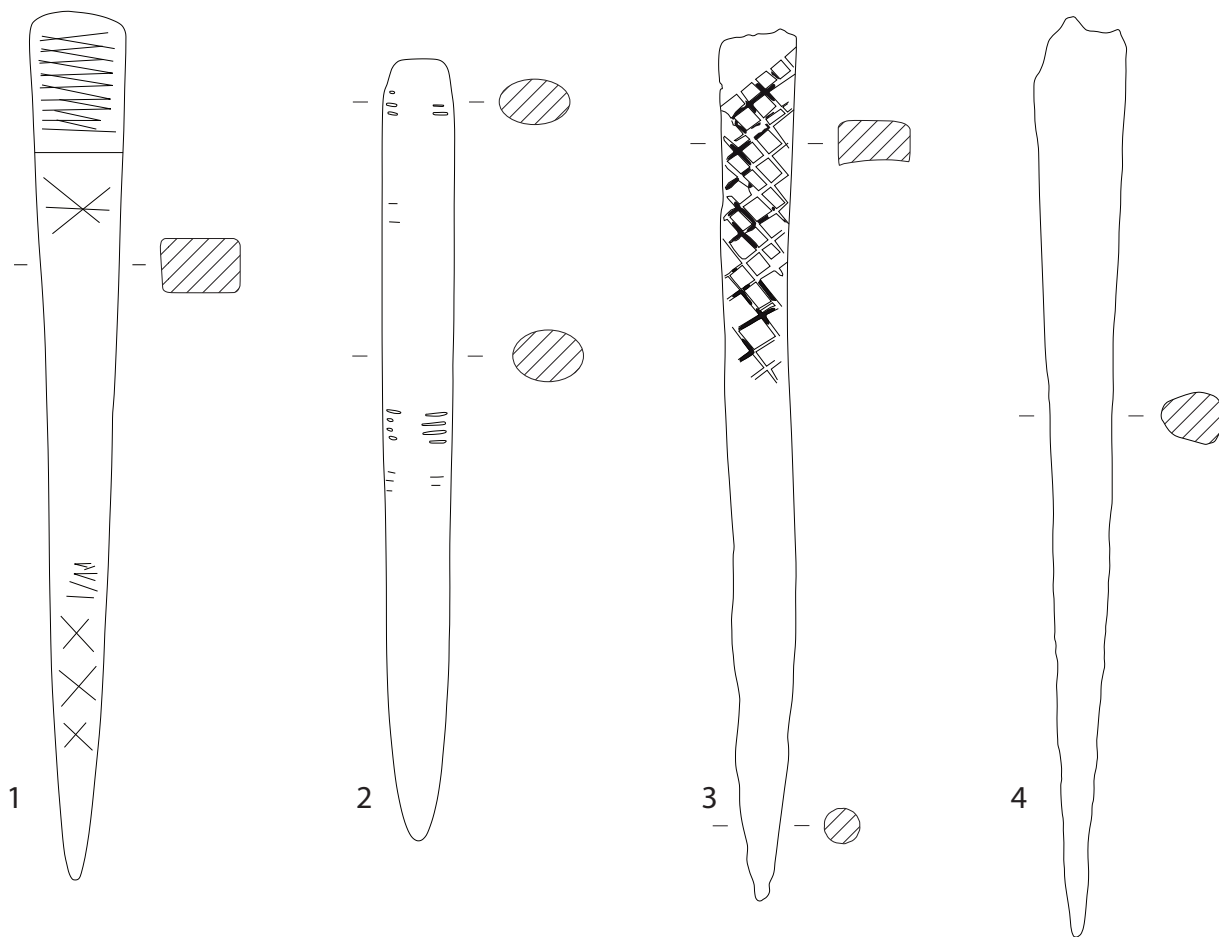


Figure 573

N°	N° Inv	Site	Espace géographique	Matériau	Datation	Dimensions en mm	Auteur
1	11	Château des Baux	Les Baux-de-Provence, Bouches-du-Rhône	Os	IX ^e -XII ^e s.	L. 115,5, l. méd. 9, ép. méd. 7	M.-A. Chazottes
2	1460	Abbaye Saint-Victor	Marseille, Bouches-du-Rhône	Os	XII ^e -1 ^{ère} moitié XIII ^e s.	L. 104, l. méd. 9,3, ép. méd. 7	M.-A. Chazottes
3	1	Minimes J. Dalmas 2010	Aix-en-Provence, Bouches-du-Rhône	Os	Inconnue	L. cons. 115, l. méd. 10,7, ép. méd. 8	M.-A. Chazottes
4	818	<i>Castrum</i> Saint-Jean	Rougiers, Var	Os	1370-1420	L. cons. 122, D. méd. 8, ép. 6,8	M.-A. Chazottes
5	B1069 271	Château de l'Hauture	Fos-sur-Mer, Bouches-du-Rhône	Os	XIV ^e s.	L. cons. 34, l. 14, ép. 10,5	M.-A. Chazottes
6	291	Château des Baux	Les Baux-de-Provence, Bouches-du-Rhône	Os	XIV ^e s.	L. 98,5, D. prox. 12, D. méd. 8	M.-A. Chazottes



0  5cm

Figure 573 : Outils en os peut-être liés aux activités textiles, n° 1-5 : type 1, n° 6 : type 2.

Figure 574

N°	N° Inv	Site	Espace géographique	Matériau	Datation	Dimensions en mm	Auteur
1	FRES 001	Fundação Ricardo Espírito Santo	Lisbonne, Région de Lisbonne, Portugal	Os	X ^e -XIII ^e s.	D. trou 3	Moreno-Garcia, Pimenta et al. 2005, p. 157
2	SILV 001	Biblioteca	Silves, Algarve, Portugal	Os	X ^e -XIII ^e s.	D. trou 2	Moreno-Garcia, Pimenta et al. 2005, p. 160

Figure 575

N°	N° Inv	Site	Espace géographique	Matériau	Datation	Dimensions en mm	Auteur
1	1588	Petit Palais, jardin ouest	Avignon, Vaucluse	Os	H.S	L. 126,5, D. 12, D. trou 8 et 8,5	M.-A. Chazottes
2	2	Rue F. Mistral	Fos-sur-mer, Bouches-du-Rhône	Os	Inconnue	L. cons. 84, D. dist. 26,5, D. med. 14,5, D. trou 5	M.-A. Chazottes
3	1309/422	<i>Castrum</i> Saint-Jean	Rougiers, Var	Os	Fin XII ^e -1 ^{ère} moitié XIII ^e s.	L. cons. 141,5, l. 28, ép. 7, D. trou 9,2	M.-A. Chazottes



Figure 574 : Dévidoirs issus de métapodes de boeuf (Moreno-Garcia, Pimenta et al. 2005, p. 157 et 160).

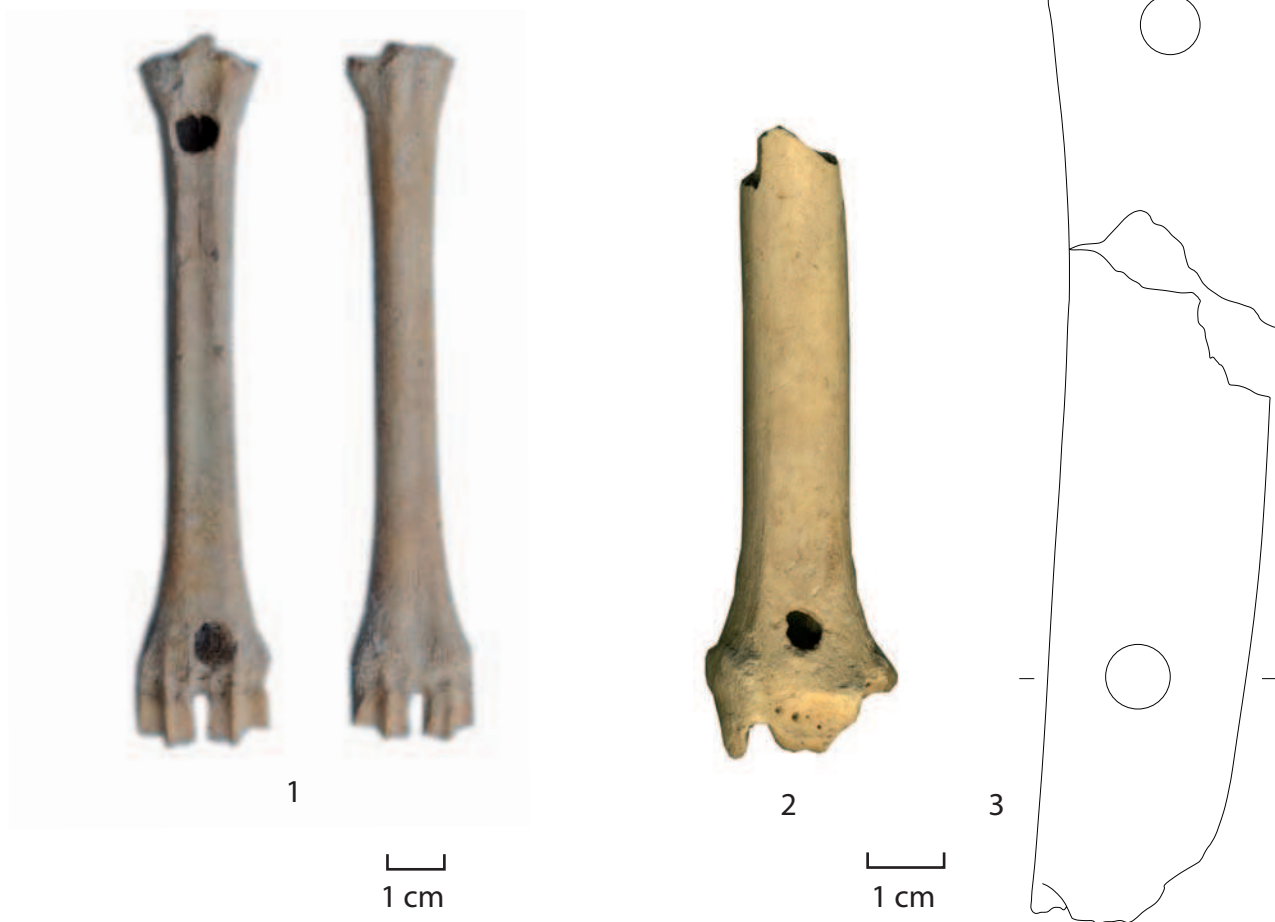


Figure 575 : Éventuels dévidoirs en os, n° 1 : métatarse de capriné, n° 2 : tibia de capriné, n° 3 : côte de boeuf.

Figure 578

N°	N° Inv	Site	Espace géographique	Matériaux	Datation	Dimensions en mm	Auteur
1	389	Petit Palais, jardin ouest	Avignon, Vaucluse	Os	1365-1375	D. 18, l. 4,3, ép. 3,2	M.-A. Chazottes
2	SBL 4 10	Eglise Saint-Blaise	Arles, Bouches-du-Rhône	Os	XVIII ^e s.	L. cons. 18,5, l. cons. 18,5, ép. 4,2	O. Thuaudet

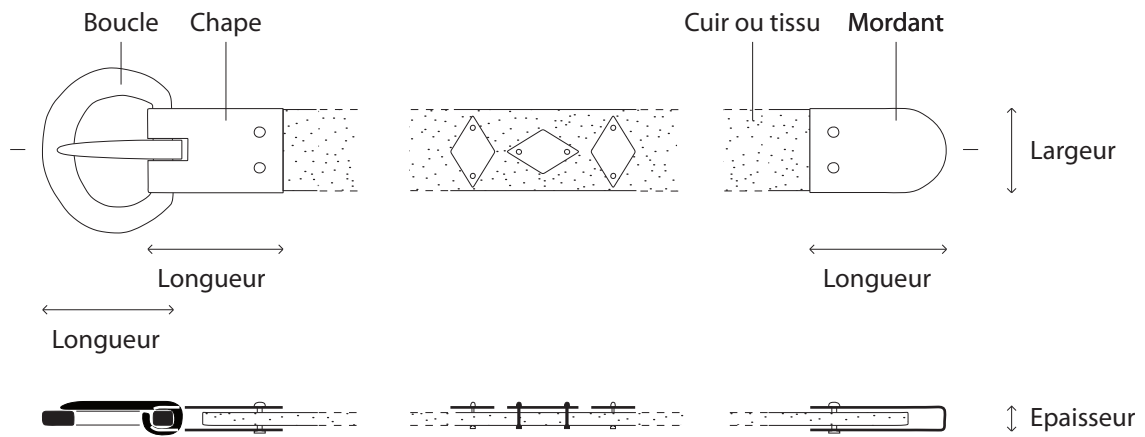


Figure 576 : Vocabulaire utilisé pour décrire les différents éléments d'une ceinture (Thuaudet 2015, t. 3, fig. 109)



Figure 577 : Vocabulaire descriptif utilisé pour les boucles du corpus (Thuaudet 2015, t. 3, fig. 111-112)

Boucle à fenêtre semi-ovale à chape intégrée

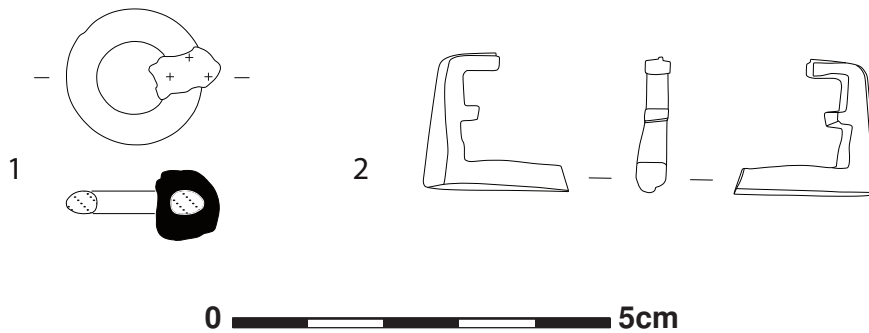


Figure 578 : Les boucles en os sans chape.

Figure 579

N°	N° Inv	Site	Espace géographique	Matériau	Datation	Dimensions en mm	Auteur
1	182	Parvis Saint-Laurent	Marseille, Bouches-du-Rhône	Os	XIII ^e -XIV ^e s.	L. cons. 34, l. chape. 13, ép. chape. 7	M.-A. Chazottes
2	103	Collège Mignet	Aix-en-Provence, Bouches-du-Rhône	Os	fin XIII ^e -1 ^{ère} moitié XIV ^e s.	Boucle : L. 21, l. 21, h. max. 7, chape : L. cons. 54, l. 10/11,5, h. 5,2/7,7, ép. 7,5	O. Thuaudet
3	017	Collège Mignet	Aix-en-Provence, Bouches-du-Rhône	Os	1 ^{ère} moitié XIV ^e s.	Boucle : L. 24, l. 22,5, h. max. 8, chape : L. cons. 49, l. 12/13, h. 5,8, ép. 1,8	O. Thuaudet
4	1	Rue Philonarde	Avignon, Vaucluse	Os	Début XIV ^e s.	L. cons. 55, l. max. 14,5, ép. max. 7,5	O. Thuaudet
5	SN	Collège Mignet	Aix-en-Provence, Bouches-du-Rhône	Os	1 ^{ère} moitié XIV ^e s.	L. totale. 64, chape : L. 60,5, l. 11/11,5, h. 4,8/6,2, ép. mors. 1,9	O. Thuaudet
6	005	Collège Mignet	Aix-en-Provence, Bouches-du-Rhône	Os	1 ^{ère} moitié XIV ^e s.	L. totale. 64, chape : L. 54, l. 12/13, h. 4,8/6,2, ép. mors. 2,3/2,8	O. Thuaudet
7	1704	Petit Palais, jardin ouest	Avignon, Vaucluse	Os	1365-1375	L. est. 24, l. est. 28, ép. 6	M.-A. Chazottes
8	066	Collège Mignet	Aix-en-Provence, Bouches-du-Rhône	Os	3 ^{ème} tiers XIV ^e s.	Boucle : L. 22, l. 19,5, h. max. 5, chape : L. cons. 53,5, l. 11, h. 6,2/6,9, ép. mors. 2,1	O. Thuaudet
9	26	Impasse de l'Oratoire	Avignon, Vaucluse	Os	2 ^{ème} moitié XIV ^e s.	L. 25, l. 11, ép. 4,1	M.-A. Chazottes
10	Inconnue	Collège Mignet	Aix-en-Provence, Bouches-du-Rhône	Os	1 ^{ère} moitié XIV ^e s.	Boucle : L. cons. 6, l. cons. 16, chape : L. 53, l. 15,5, ép. 6	C. Richarté
11	Inconnue	Collège Mignet	Aix-en-Provence, Bouches-du-Rhône	Os	Fin XIII ^e -début XIV ^e s.	Boucle : L. cons. 11,5, l. cons. 22, chape : L. 42,5, l. 15	C. Richarté

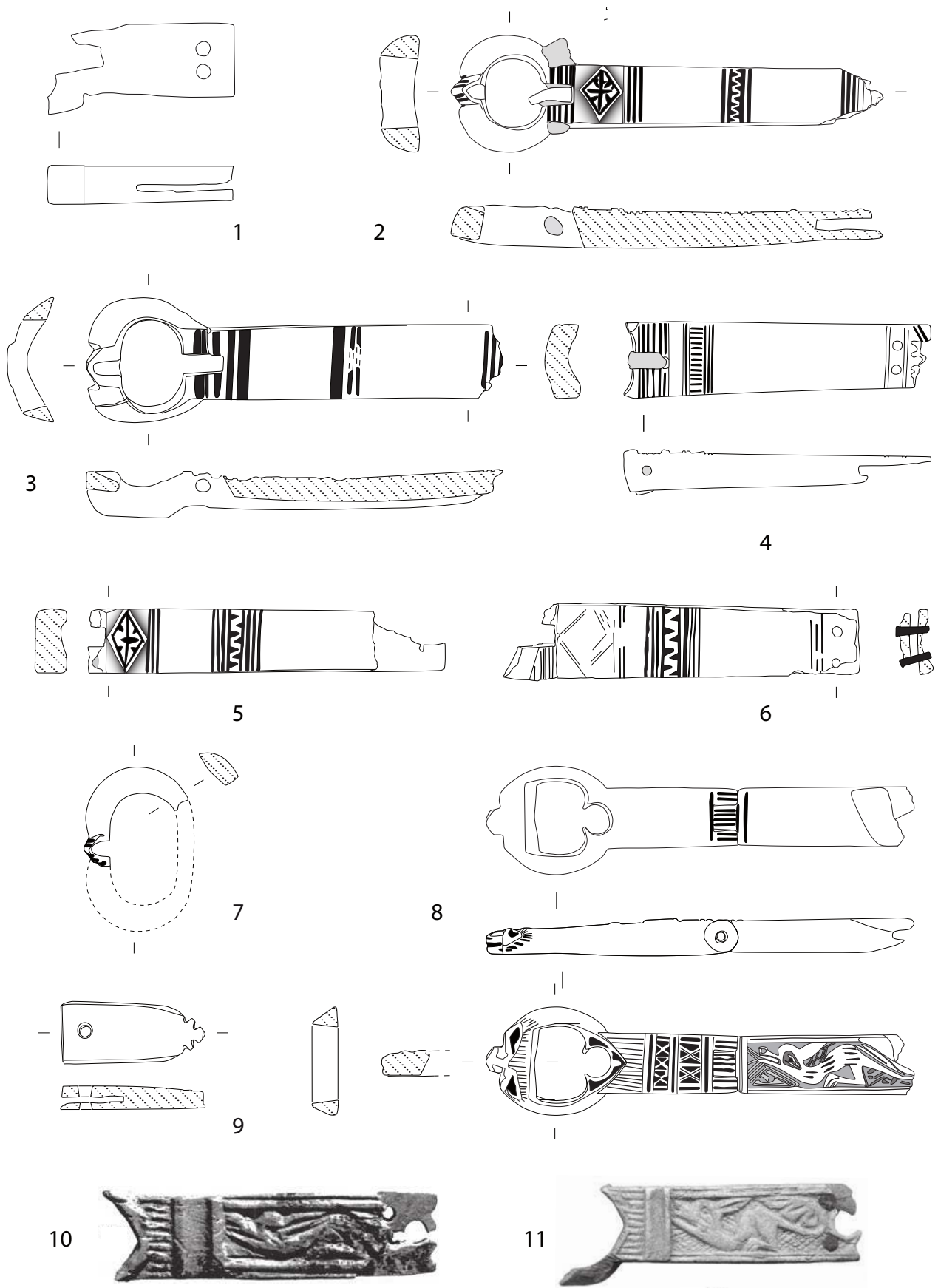


Figure 579 : Boucles en os à chape intégrée et mordant en os.

Figure 580

N°	N° Inv	Site	Espace géographique	Matériau	Datation	Dimensions en mm	Auteur
1	864	Petit Palais, jardin ouest	Avignon, Vaucluse	Os	1365-1400	D. 11, ép. 3	M.-A. Chazottes
2	006	Collège Mignet	Aix-en-Provence, Bouches-du-Rhône	Os	1 ^{ère} moitié XIV ^e s.	D. 11,5, h. 2,7	O. Thuaudet
3	49	Impasse de l'Oratoire	Avignon, Vaucluse	Os	2 ^{ème} tiers XIV ^e s.	D. 16, ép. 2,7	O. Thuaudet
4	1956	Petit Palais, jardin ouest	Avignon, Vaucluse	Nacre	1365-1400	D. 12, ép. 2	M.-A. Chazottes
5	2073	Petit Palais, jardin ouest	Avignon, Vaucluse	Nacre	1365-1400	D. 11, ép. 1,8	M.-A. Chazottes
6	391	Impasse de l'Oratoire	Avignon, Vaucluse	Nacre et alliage cuivreux	1 ^{er} tiers XIV ^e s.	Nacre : D. 13, ép. 2,5 ; support circulaire : D. 14, ép. tôle. 0,4 ; languette. L. 14, l. 4,5, ép. tôle. 0,5	O. Thuaudet
7	73	Impasse de l'Oratoire	Avignon, Vaucluse	Os	1 ^{ère} moitié XIV ^e s.	L. 16, l. 10, ép. 3,5	O. Thuaudet
8	1795	Petit Palais, jardin ouest	Avignon, Vaucluse	Os	1365-1400	L. 15, l. 5,5, ép. 2	M.-A. Chazottes
9	2604	Petit Palais, jardin ouest	Avignon, Vaucluse	Os	1365-1400	L. cons. 11, l. 5,5, ép. 2,9	M.-A. Chazottes
10	1618	Petit Palais, jardin ouest	Avignon, Vaucluse	Os	1365-1400	L. 14, l. 15, ép. max. 4	M.-A. Chazottes

Figure 581

N°	N° Inv	Site	Espace géographique	Matériau	Datation	Dimensions en mm	Auteur
1	38	Impasse de l'Oratoire	Avignon, Vaucluse	Os	Fin XIV ^e s.	L. 51,5, l. max. 29, ép. max. 6	M.-A. Chazottes
2	AN 211	Notre-Dame	Allemagne-en-Provence, Alpes-de-Haute-Provence	Bois de cervidé	Fin XI ^e -XII ^e s.	L. 41,5, l. entre. 7,5 et 12, ép. entre 4 et 4,2	M.-A. Chazottes

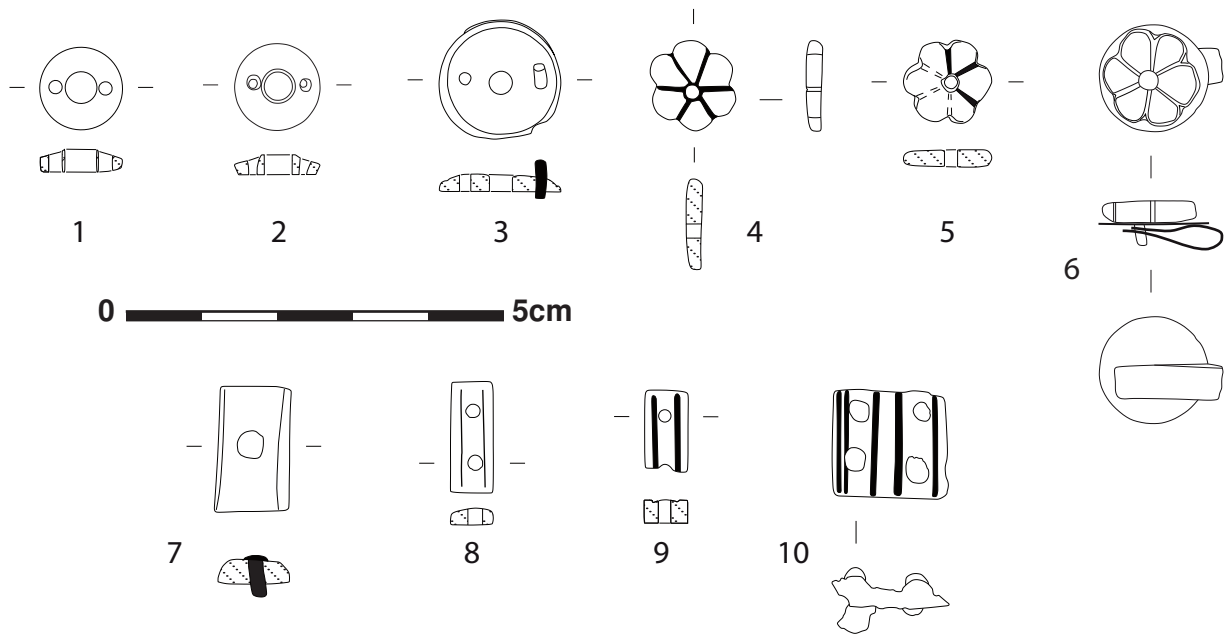


Figure 580 : Appliques en os et en nacre.

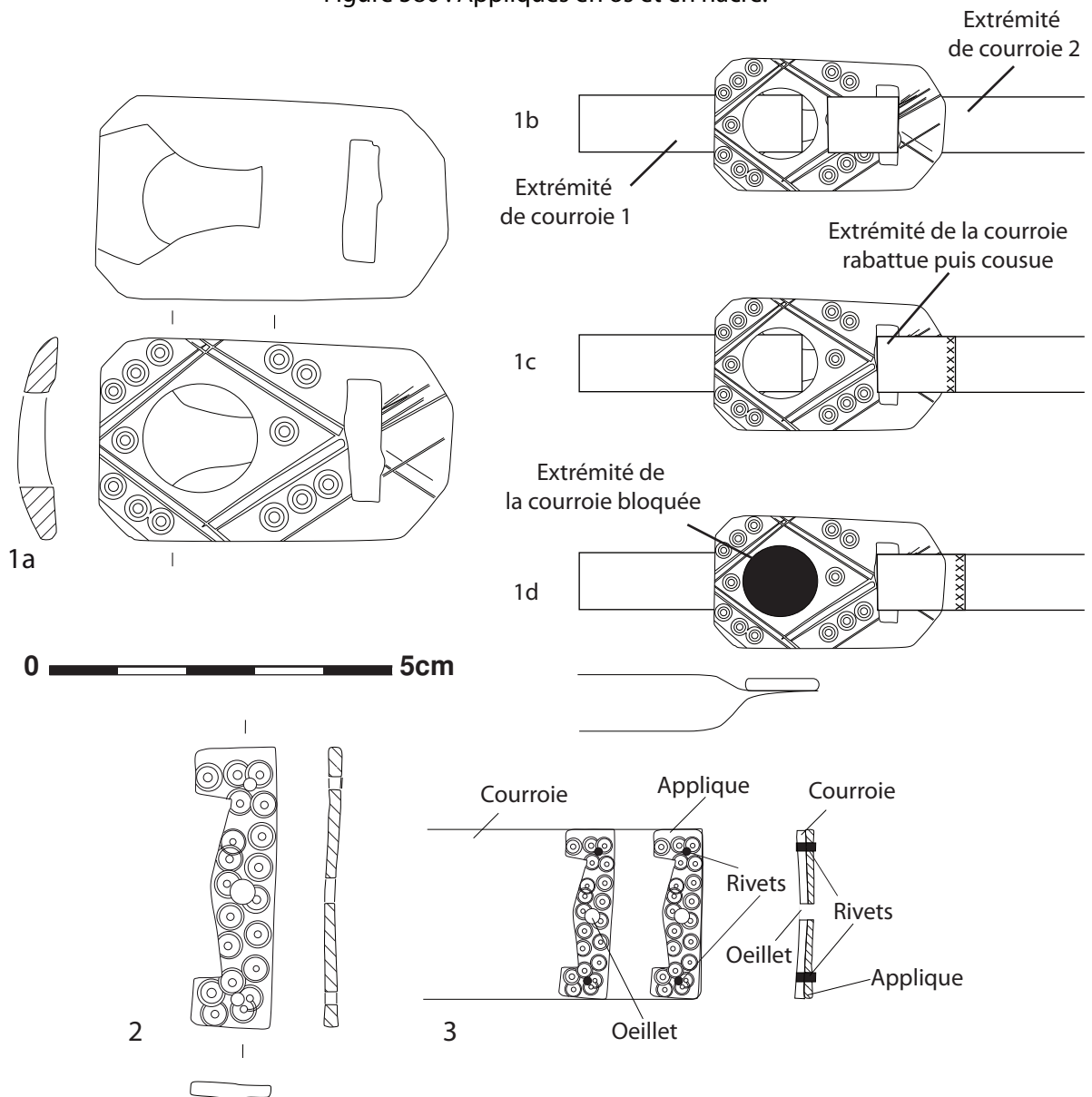


Figure 581 : Les éventuels objets de costume.

PEAGE CEINTURE			
Ville	Avignon		
Matières/Péages	Péage d'Avignon aux portes de la ville, 1582, Bibliothèque Ceccano, Ms 1628, f° 1 r°-16 v°	Péage d'Avignon aux portes de la ville 24 novembre 1599, AM Avignon, E Pintat 15-502 ; 1600, AM Avignon, CC 1009	Péage d'Avignon aux portes de la ville, mai 1615, AM Avignon, CC 1009, 1er juillet 1634, AM Avignon, E Pintat 35bis-1134
Ceintures (ceinctures) de cuir (cuyr) les fers doures ou argentes	6 s. la douzaine	8 s. la douzaine	
Ceintures de cuyr (cuir) a espee		2 s. 16 d. la douzaine	2 s. 8 d. la douzaine
Ceinture de velours (vellours) a espee	1 s. la pièce	1 s. 8 d. la pièce	1 s. 4 d. la pièce
Ceinture de buffre (bufle, buffle)	1 s. la pièce	1 s. 8 d. la pièce	1 s. 4 d. la pièce
Ceinture de femme dosse	12 d. la pièce	16 d. la pièce	8 d. la pièce
Ceintures pour femme tant de jayet, cristal, de bufre ou roncalhe	12 d. la pièce	16 d. la pièce	8 d. la pièce
Senglons de cuir pour hommes ou femmes	2 s. la douzaine	2 s. 16 d. la douzaine	2 s. 8 d. la douzaine
Senglons (cenglons) de velours pour hommes ou femmes	1 s. la pièce		
Sanglons (cenglons) de vellours ou soye pour hommes ou pour femmes		1 s. 8 d. la pièce	1 s. 4 d. la pièce

Mercurie

Figure 582 : Ceintures en matières dures d'origine animale mentionnées dans les tarifs de péage provençaux



Figure 583 : *Codex Manesse*, le seigneur Dietmar von Ast vêtu en marchand itinérant, 1300-1340, Zürich. Heidelberg, bibliothèque universitaire, Pal germ. 848, f° 64 r° (© Wikimedia Commons).



Figure 584 : *Orose, Faits et choses du monde*, vers 1480, Lyon. Paris, Arsenal, ms. 5081, f° 33 v° (© Mandragore).



Figure 585 : *Libro delle Gabelle*, 1360-1370, Florence. Florence, biblioteca Riccardiana, Ricc. 2526 C.3 V (Biblioteca Riccardiana).

Figure 587

N°	N° Inv	Site	Espace géographique	Matériaux	Datation	Dimensions en mm	Auteur
1	1904	Alcazar	Marseille, Bouches-du-Rhône	Os	Période moderne	D. 22, ép. 3, D. trou 4,5	M.-A. Chazottes
2	4	Église des prêcheurs, église des dominicains	Arles, Bouches-du-Rhône	Os	XVII ^e - XVIII ^e s.	D. 14,5, ép. 2,2, D. trou 1,5	M.-A. Chazottes
3	6	Église des prêcheurs, église des dominicains	Arles, Bouches-du-Rhône	Os	XVII ^e - XVIII ^e s.	D. 16, ép. 2,8, D. trou 3	M.-A. Chazottes
4	SBL4 14	Église Saint-Blaise	Arles, Bouches-du-Rhône	Os	XVIII ^e s.	D. 14	O. Thuaudet
5	1	Chapelle des Pénitents Blancs	Aix-en-Provence, Bouches-du-Rhône	Os	Début – courant XVIII ^e s.	D. 10,5, ép. 2,2, D. trou 2,2	M.-A. Chazottes
6	2	Chapelle des Pénitents Blancs	Aix-en-Provence, Bouches-du-Rhône	Os	Début – courant XVIII ^e s.	D. 11,5, ép. 2,2, D. trou 1,9	M.-A. Chazottes
7	4	Chapelle des Pénitents Blancs	Aix-en-Provence, Bouches-du-Rhône	Os	Début – courant XVIII ^e s.	D. 11, ép. 2,6, D. trou 2,4	M.-A. Chazottes
8	5	Chapelle des Pénitents Blancs	Aix-en-Provence, Bouches-du-Rhône	Os	Début – courant XVIII ^e s.	D. 11, ép. 1,9, D. trou 1,6	M.-A. Chazottes
9	6	Chapelle des Pénitents Blancs	Aix-en-Provence, Bouches-du-Rhône	Os	Début – courant XVIII ^e s.	D. 11,7, ép. 2,4, D. trou 1,7	M.-A. Chazottes
10	7	Chapelle des Pénitents Blancs	Aix-en-Provence, Bouches-du-Rhône	Os	Début – courant XVIII ^e s.	D. 11, ép. 2,4, D. trou 2,1	M.-A. Chazottes
11	8	Chapelle des Pénitents Blancs	Aix-en-Provence, Bouches-du-Rhône	Os	Début – courant XVIII ^e s.	D. 10,5, ép. 2,6, D. trou 1,9	M.-A. Chazottes
12	905540	Jules Verne	Marseille, Bouches-du-Rhône	Os	XVII ^e -XIX ^e s.	D. 20,5, ép. 3, D. trou 3	M.-A. Chazottes
13	905540	Jules Verne	Marseille, Bouches-du-Rhône	Os	XVII ^e -XIX ^e s.	D. 16,5, ép. 2,5, D. trou 2,1	M.-A. Chazottes
14	61	Tunnel de la Major	Marseille, Bouches-du-Rhône	Os	XVIII ^e - XIX ^e s.	D. 21, ép. 3 D. trou 3,2	M.-A. Chazottes
15	001	8, rue des Bœufs	Aix-en-Provence, Bouches-du-Rhône	Os	XVI ^e -XIX ^e s.	D. 17, ép. 1,4 D. trou 2	M.-A. Chazottes
16	905540	Jules Verne	Marseille, Bouches-du-Rhône	Os	XVII ^e -XIX ^e s.	D. 17, ép. 3,4, D. trou 1,5	M.-A. Chazottes
17	47	Tunnel de la Major	Marseille, Bouches-du-Rhône	Nacre	Milieu XVIII ^e - milieu XIX ^e s.	D. 10, ép. 1,9, D. trou 1	O. Thuaudet
18	48	Tunnel de la Major	Marseille, Bouches-du-Rhône	Nacre	Milieu XVIII ^e - milieu XIX ^e s.	D. 11, ép. 1,8, D. trou 1,1	O. Thuaudet
19	49	Tunnel de la Major	Marseille, Bouches-du-Rhône	Nacre	Milieu XVIII ^e - milieu XIX ^e s.	D. 25, ép. 3,2, D. trou 2,5	O. Thuaudet
20	51	Tunnel de la Major	Marseille, Bouches-du-Rhône	Os	Milieu XVIII ^e - milieu XIX ^e s.	D. 15, ép. 2, D. trou 1,5	O. Thuaudet
21	55	Tunnel de la Major	Marseille, Bouches-du-Rhône	Os	Milieu XVIII ^e - milieu XIX ^e s.	D. 17, ép. 2,7, D. trou 2	O. Thuaudet
22	56	Tunnel de la Major	Marseille, Bouches-du-Rhône	Os	Milieu XVIII ^e - milieu XIX ^e s.	D. 18, ép. 2,3, D. trou 2,5	O. Thuaudet
23	2	Chapelle des Pénitents Blancs	Aix-en-Provence, Bouches-du-Rhône	Os	XVIII ^e s.	D. 17,5, ép. 2,9, D. trou 2,4	M.-A. Chazottes

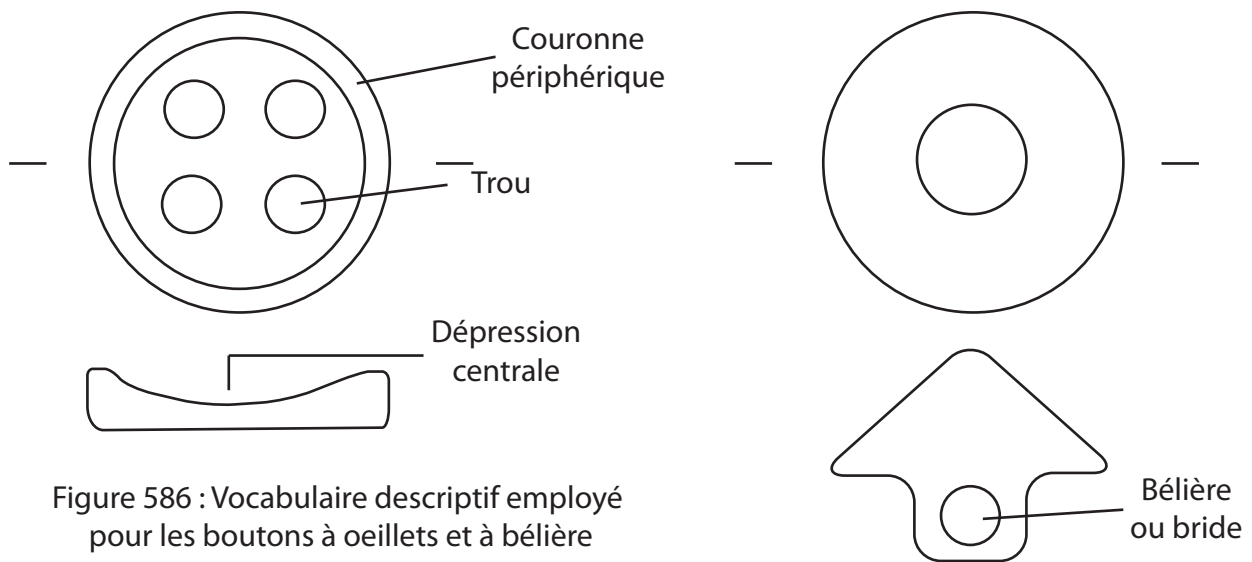


Figure 586 : Vocabulaire descriptif employé pour les boutons à oeillets et à bélière

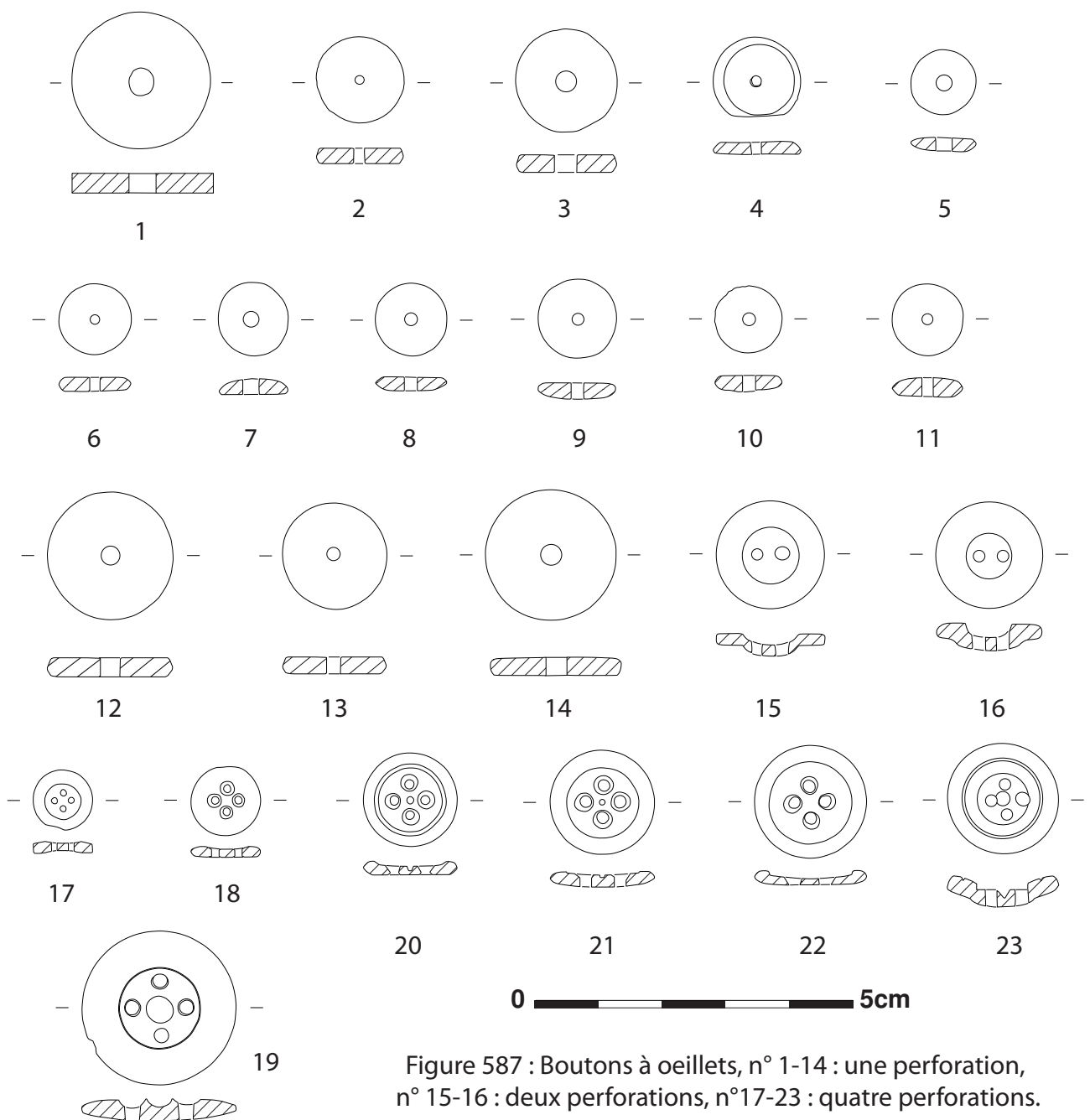


Figure 587 : Boutons à oeillets, n° 1-14 : une perforation, n° 15-16 : deux perforations, n° 17-23 : quatre perforations.

Figure 588

N°	N° Inv	Site	Espace géographique	Matériaux	Datation	Dimensions en mm	Auteur
1	1265	Petit Palais, jardin ouest	Avignon, Vaucluse	Os	Moderne	D. 12, ép. 2,5, D. trou 2	M.-A. Chazottes
2	1	Les Thermes	Aix-en-Provence, Bouches-du-Rhône	Os	Moderne	D. 17, ép. max. 2,2, D. trou 1,9	M.-A. Chazottes
3	50	Tunnel de la Major	Marseille, Bouches-du-Rhône	Os	Milieu XVIII ^e -milieu XIX ^e s.	D. 15, ép. 2,2, D. trou min. 1,8, D. trou max. 2	O. Thuaudet
4	52	Tunnel de la Major	Marseille, Bouches-du-Rhône	Os	Milieu XVIII ^e -milieu XIX ^e s.	D. 18,5, ép. 2,9, D. trou min. 2, D. trou max. 2,2	O. Thuaudet
5	57	Tunnel de la Major	Marseille, Bouches-du-Rhône	Os	Milieu XVIII ^e -milieu XIX ^e s.	D. 19,5, ép. 2,4, D. trou min. 2, D. trou max. 2,2	O. Thuaudet
6	4	Place P. Cabassole	Cavaillon, Vaucluse	Os	H.S	D. 16, ép. max. 2, D. trou min. 2, D. trou max. 3	M.-A. Chazottes
7	90554 0	Jules Verne	Marseille, Bouches-du-Rhône	Os	XVII ^e -XIX ^e s.	D. 27,5, ép. 6, D. trou 3	M.-A. Chazottes
8	90554 0	Jules Verne	Marseille, Bouches-du-Rhône	Os	XVII ^e -XIX ^e s.	D. 20, ép. 9, D. trou 9	M.-A. Chazottes
9	90554 0	Jules Verne	Marseille, Bouches-du-Rhône	Os	XVII ^e -XIX ^e s.	D. 20, ép. 7, D. trou 2,9	M.-A. Chazottes

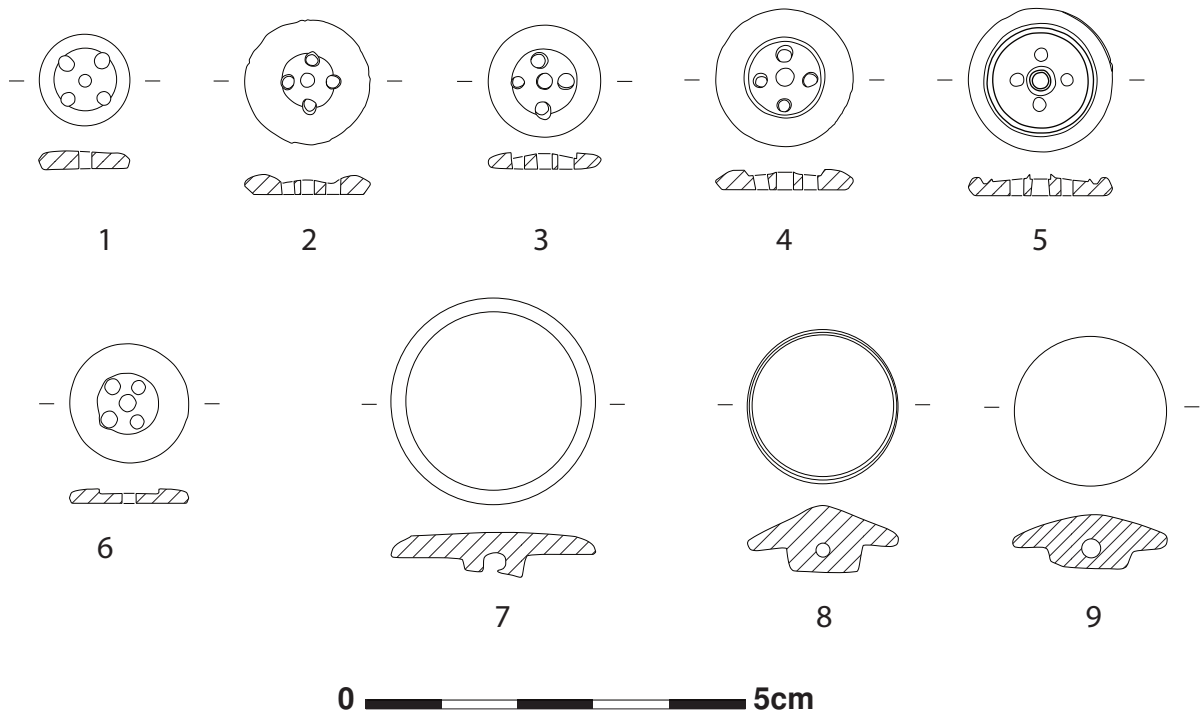


Figure 588 : Boutons à trous et à bélière en os, n° 1-6 : cinq perforations, n° 7-9 : bélière.



Figure 589 : Schéma montrant la fixation d'un bouton à plusieurs oeillets.

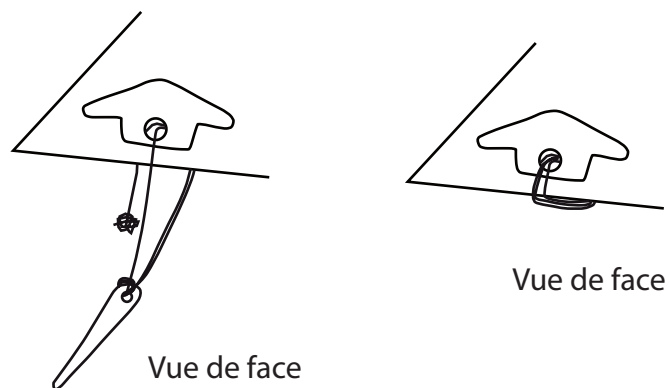


Figure 590 : Schéma montrant la fixation d'un bouton à bélière.



Figure 591 : Boutons en nacre à un seul trou, 1^{ère} moitié XX^e siècle (musée de Méru, Oise, France, © Méru, musée de la Nacre, Service des musées de France, É. Van Ees Beeck)

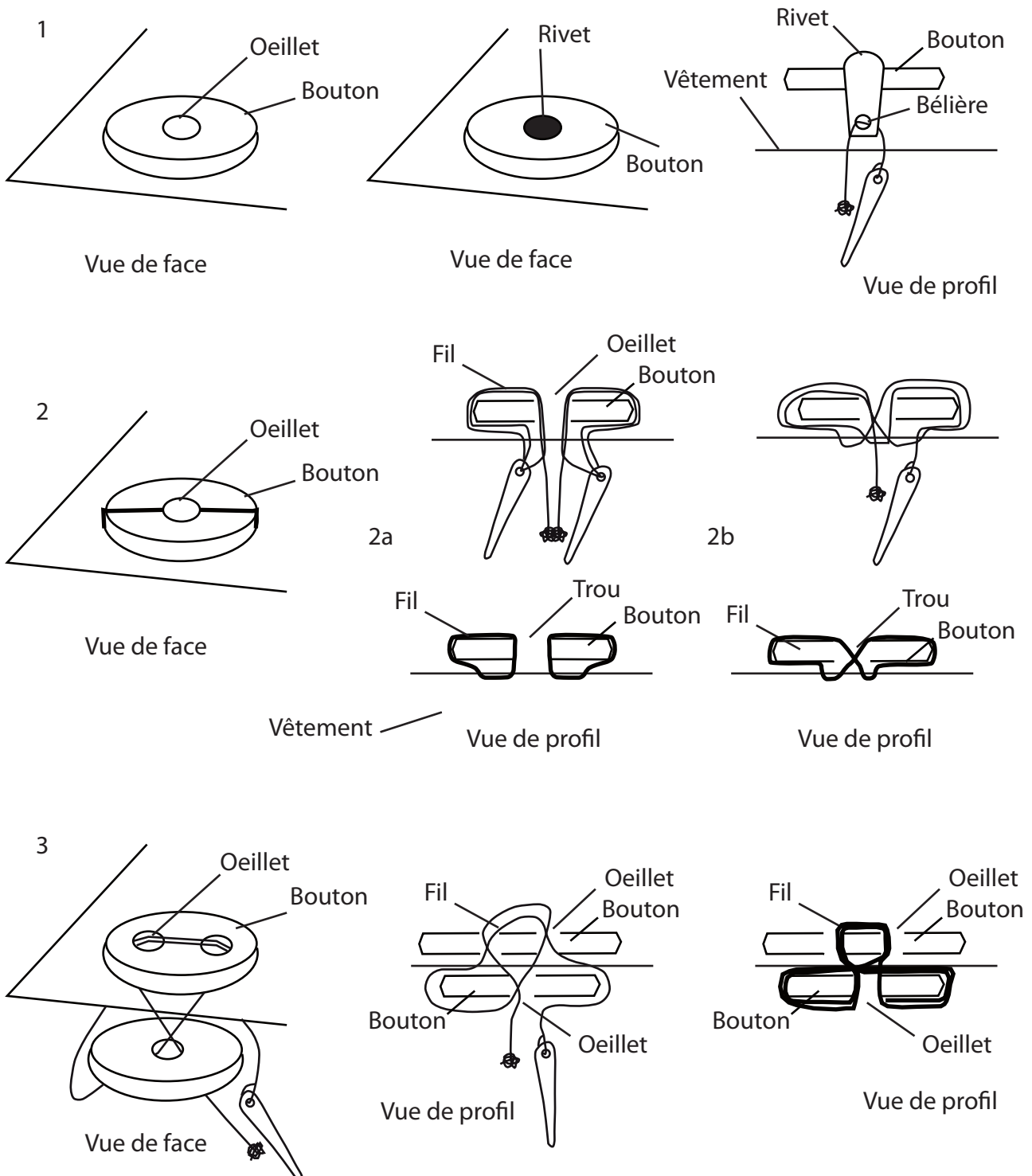


Figure 592 : Schéma présentant les différentes hypothèses de fixation des boutons à une perforation.

Figure 594

N°	N° Inv	Site	Espace géographique	Matériaux	Datation	Dimensions en mm	Auteur
1	1865	Alcazar	Marseille, Bouches-du-Rhône	Os	Milieu XVIII ^e s.	L. cons. 55, l. cons. 22 D. trou 14	M.-A. Chazottes

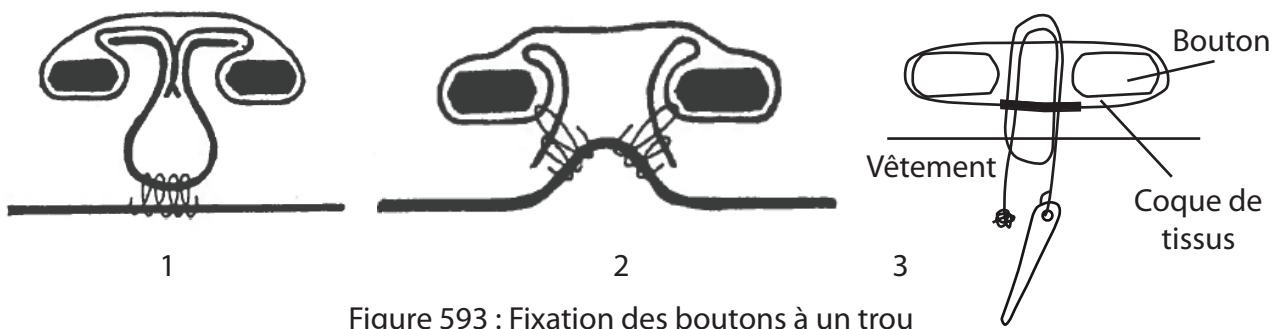


Figure 593 : Fixation des boutons à un trou par enveloppement dans une pièce de tissu, (n° 1-2, Spitzer 2006, p. 364, fig. 8).



Figure 594 : Déchet en os de fabrication de boutons.

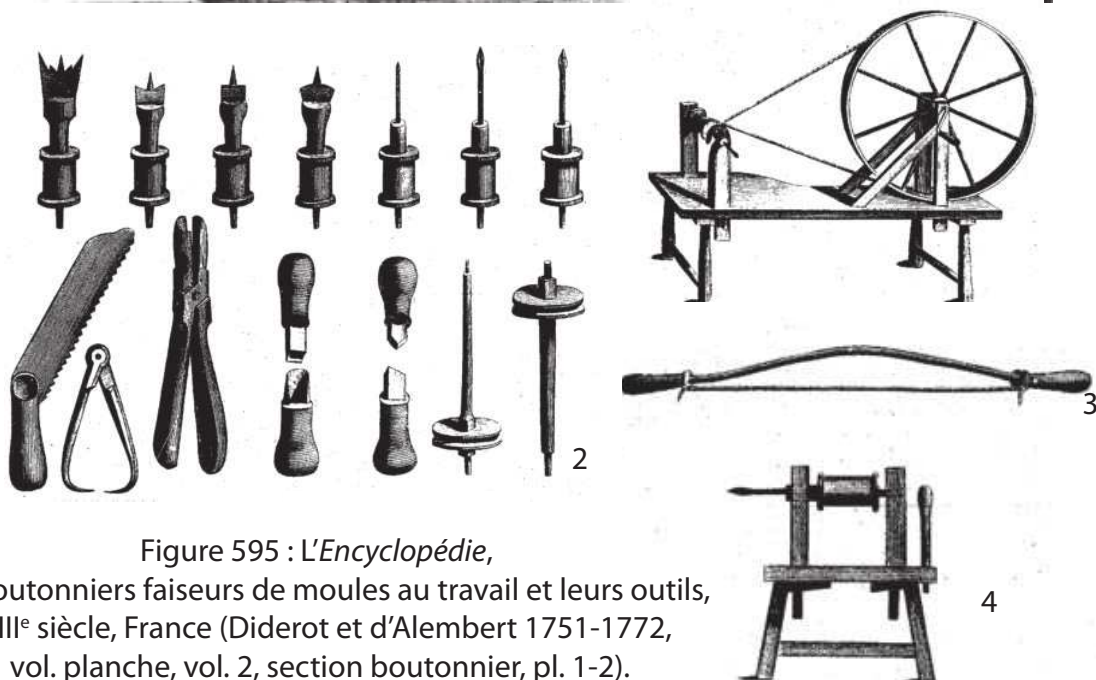
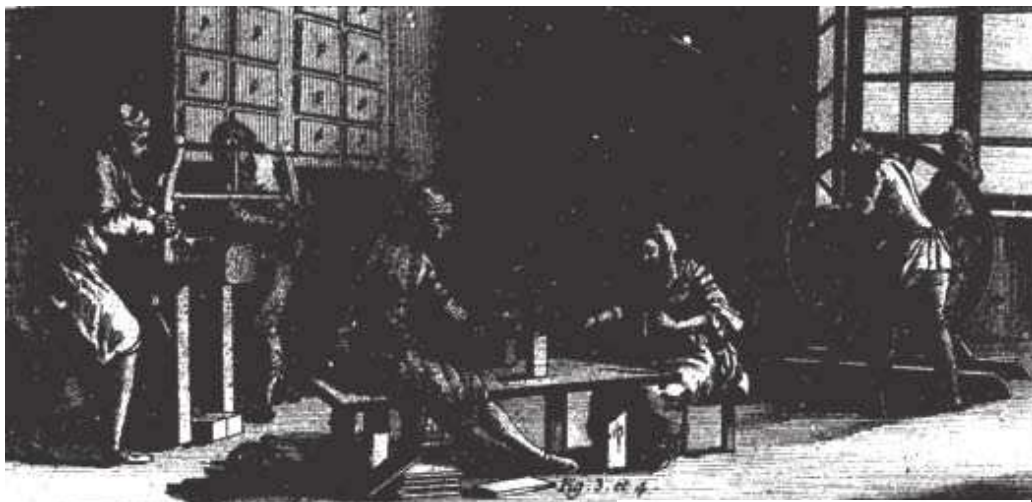


Figure 595 : *L'Encyclopédie*, les boutonnières faiseurs de moules au travail et leurs outils, XVIII^e siècle, France (Diderot et d'Alembert 1751-1772, vol. planche, vol. 2, section boutonnière, pl. 1-2).

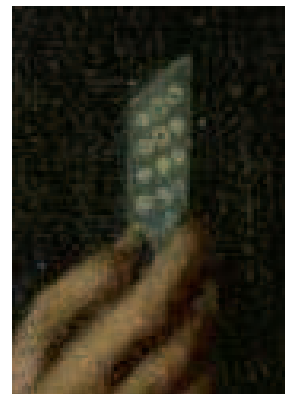
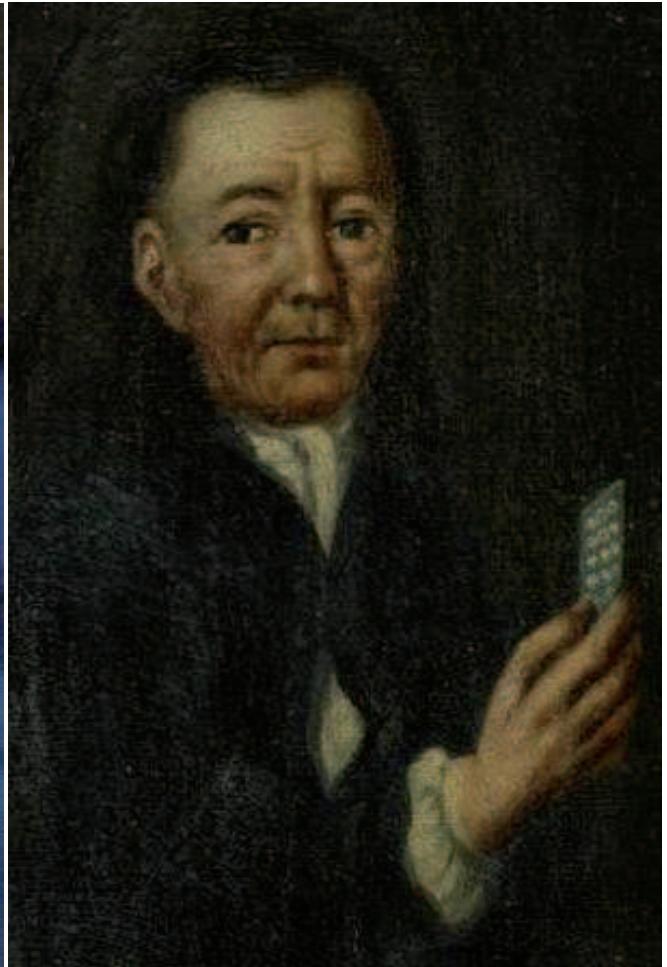


Figure 596 (à gauche) : *Die Hausbücher der Nürnberger Zwölfbrüderstiftungen*, Boutonnier, 1788, Allemagne. Nuremberg, Stadtbibliothek, Amb 317b.2, f° 297 r°
(© Stadtbibliothek de Nuremberg, <http://www.nuernberger-hausbuecher.de>).

Figure 597 (à droite) : *Die Hausbücher der Nürnberger Zwölfbrüderstiftungen*, Boutonnier, 1743, Allemagne, Nuremberg, Stadtbibliothek, Amb 317b.2, f° 255 v°
(© Stadtbibliothek de Nuremberg, <http://www.nuernberger-hausbuecher.de>).



Figure 598 : *Die Hausbücher der Nürnberger Zwölfbrüderstiftungen*, Boutonnier, 1788, Allemagne. Nuremberg, Stadtbibliothek Nuremberg, Amb 317b.2, f° 297 r° (© Stadtbibliothek de Nuremberg, <http://www.nuernberger-hausbuecher.de>).

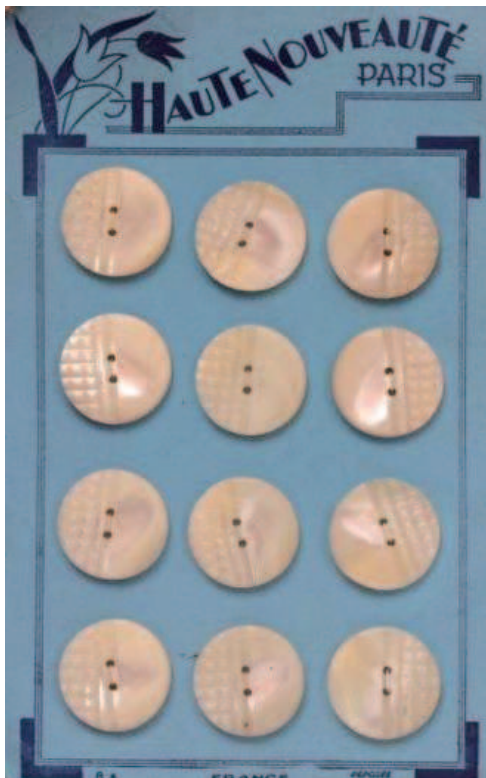


Figure 599 : Boutons en nacre encartés (n° inv. 2008.0.2032), Méru, Oise, 1^{ère} moitié XX^e siècle (© Méru, musée de la Nacre, Service des musées de France, É. Van Ees Beeck).



Figure 600 : Boutons en nacre encartés (n° inv. 2008.0.2059), Méru, Oise, 1^{ère} moitié XX^e siècle (© Méru, musée de la Nacre, Service des musées de France, É. Van Ees Beeck).

Figure 601

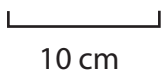
N°	N° Inv	Musée	Espace géographique	Matériau	Datation	Dimensions en cm	Auteur
1	2002.0 .882	Museon Arlaten	Arles, Bouches-du-Rhône	Textile et fanons de baleine	1750-1760	H. 55	M.-A. Chazottes
2	2002.0 .39	Museon Arlaten	Arles, Bouches-du-Rhône	Textile et fanons de baleine	1750-1760	H. 54	M.-A. Chazottes
3	2003.0 .883	Museon Arlaten	Arles, Bouches-du-Rhône	Textile et fanons de baleine	1750-1760	H. 55	M.-A. Chazottes
4	2003.0 .3896	Museon Arlaten	Arles, Bouches-du-Rhône	Textile et fanons de baleine	1750-1760	H. 54	M.-A. Chazottes



1



2



10 cm



3



4

Figure 601 : Corsets baleinés, XVIII^e siècle.



Figure 602 : Maître Lombard (Bonifacio Bembo ?), *Portrait de Bianca Maria Visconti-Sforza*, vers 1460, Milan ou Crémone. Milan, pinacothèque de Brera (illustré dans Zingraff 2014, vol. 3, p. 739).



Figure 603 : Gandolfo da Roreto, *Généalogie de la Vierge*, XV^e-XVI^e siècles, Piémont ? Turin, museo Civico, Turin (illustré dans Zingraff 2014, vol. 3, p. 945).



Figure 604 : Vittore Crivelli, *Vierge et l'Enfant trônant entre deux anges* (détails), 1501, Venise. Avignon, musée du Petit Palais (© O. Thuadet).

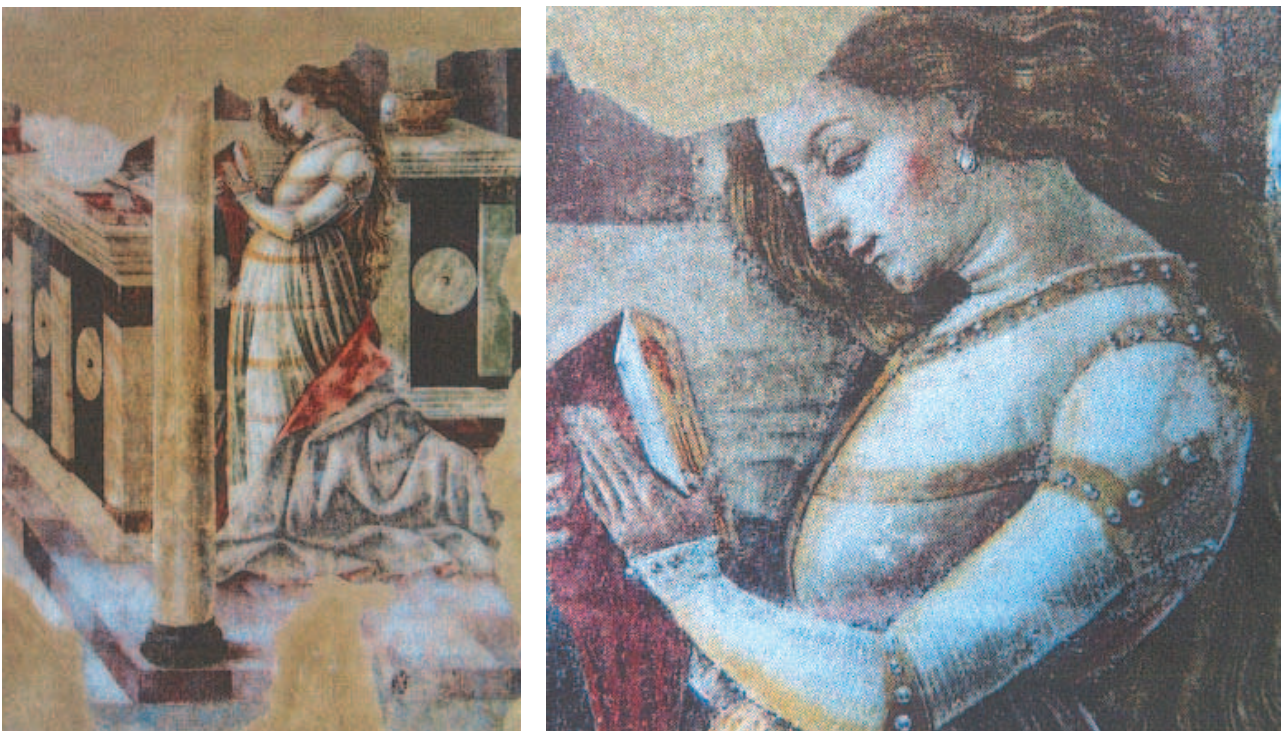


Figure 605 : Maître de la chapelle Castiglioni, *Vierge de l'Annonciation* (détails), 1475, Pavie. Pavie, collège Castiglioni (illustré dans Zingraff 2014, vol. 2, p. 107).

Figure 606

N°	N° Inv	Site	Espace géographique	Matériau	Datation	Dimensions en mm	Auteur
1	46	Place de la Principale	Avignon, Vaucluse	Os	Inconnue	D. 23, l. jonc 4, ép. 4,4	M.-A. Chazottes
2	B1060 1920	Rue F. Mistral	Fos-sur-Mer, Bouches-du-Rhône	Os	HS	D. 19,5, l. jonc 2,5, ép. 3	M.-A. Chazottes
3	660	Petit Palais, jardin ouest	Avignon, Vaucluse	Alliage cuivreux et corail	1365-1400	D. bague 15, l. jonc 2,9, D. perle 6 h. perle 4	O. Thuaudet
4	648	Rue Banasterie	Avignon, Vaucluse	Or et perle	inconnue	D. bague 22, l. jonc 4, D. perle 3,9 h. perle 4,7	O. Thuaudet
5	634	Rue Banasterie	Avignon, Vaucluse	Or et perle	inconnue	D. bague 19, D. jonc 1,2, D. perle 3,2 h. perle 2,1	O. Thuaudet

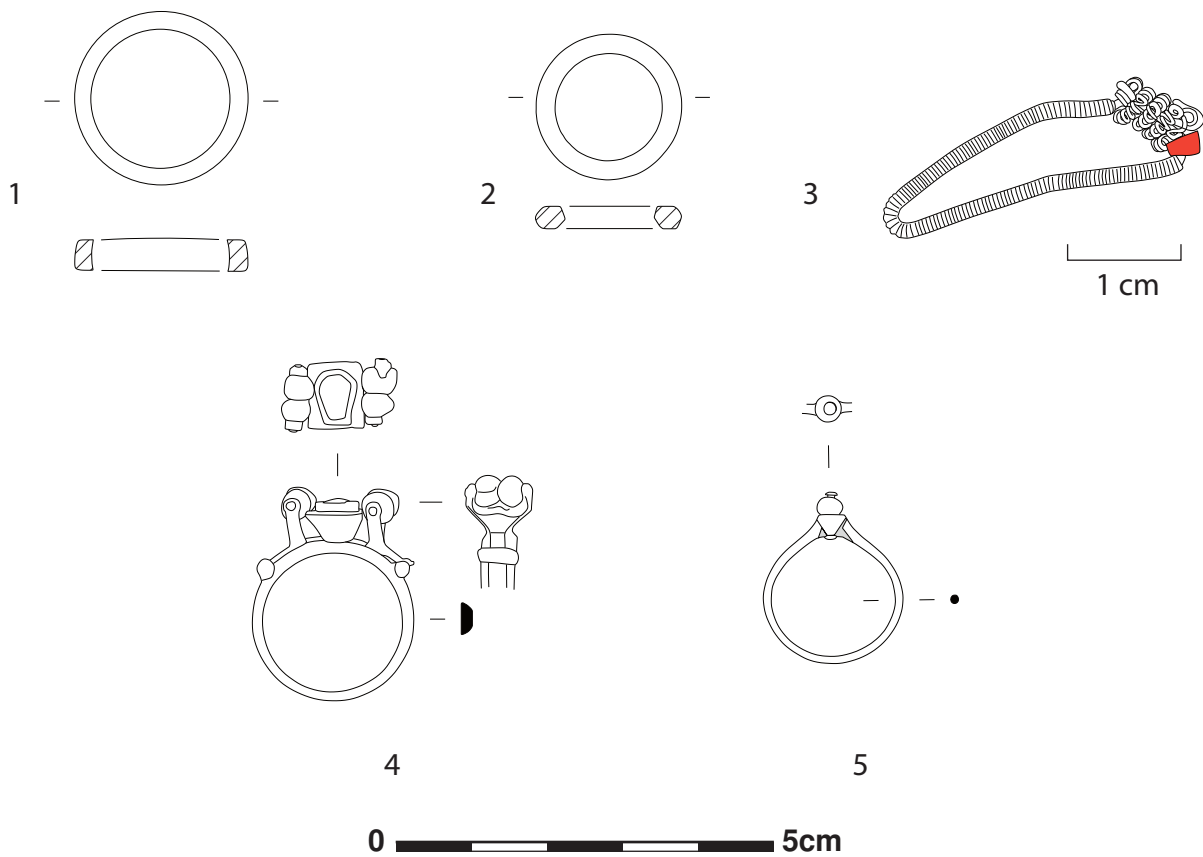


Figure 606 : n° 1-2 : probables bagues en os, n° 3 : bague en or et en perle, n° 4 : bague en alliage cuivreux et en corail (n° 3-4 : dessin O. Thuaudet).

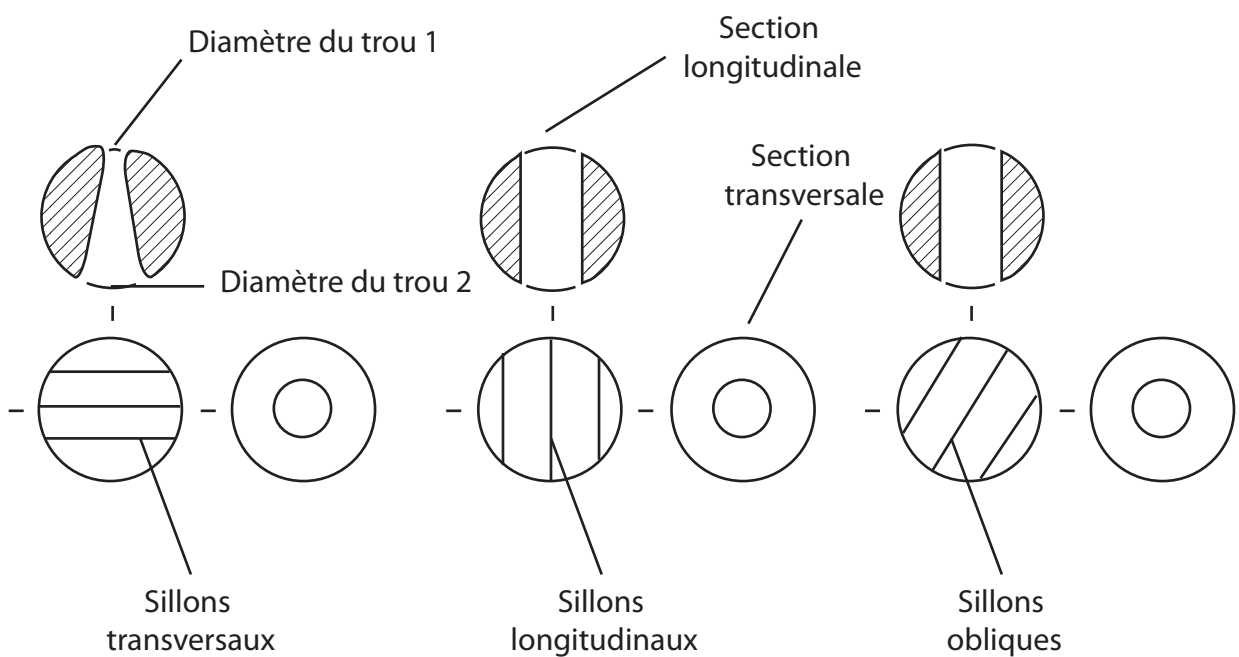


Figure 607 : Méthode d'illustration des perles et vocabulaire employé.

Figure 609

N°	N° Inv	Site	Espace géographique	Matériau	Datation	Dimensions en mm	Auteur
1	3	Parvis Saint-Laurent	Marseille, Bouches-du-Rhône	Corail	XIII ^e -XIV ^e s.	D. 8, h. 8	M.-A. Chazottes
2	2212	Petit Palais, jardin ouest	Avignon, Vaucluse	Corail	1365-1400	D. 7,5, h. 6,5, D. trou 1,5	M.-A. Chazottes
3	751	Petit Palais, jardin ouest	Avignon, Vaucluse	Corail	1365-1400	D. 11, h. 10,5, D. trou.1,7	M.-A. Chazottes
4	268	Château des Baux	Baux-de-Provence	Os	XIV ^e s.	D. 5,5, h. 6, D. trou 1. 2, D. trou 2. 2	M.-A. Chazottes
5	173	Cathédrale Notre-Dame-du-Bourg	Digne, Alpes-de-Haute-Provence	Os	XIII ^e -XV ^e s.	D. 10, h. 10, D. trou 1. 2,5, D. trou 2. 3	M.-A. Chazottes
6	173	Cathédrale Notre-Dame-du-Bourg	Digne, Alpes-de-Haute-Provence	Os	XIII ^e -XV ^e s.	D. 7, h. 7	M.-A. Chazottes
7	104	Les Pistoles	Marseille, Bouches-du-Rhône	Os teinté	Moderne	D. 10, h. 10, D. trou 1. 3, D. trou 2. 3	M.-A. Chazottes
8	23	Place du Général de Gaulle	Marseille, Bouches-du-Rhône	Os teinté	Fin XVI ^e s.	D. 10, h. 10, D. trou 1. 3, D. trou 2. 3	M.-A. Chazottes
9	3	Abbatiale Saint-Gilles-du-Gard	Saint-Gilles-du-Gard, Gard	Os ou ivoire	XVI ^e -XVII ^e s.	D. 12, h. 12, D. trou 1. 3, D. trou 2. 3	M.-A. Chazottes

	Type 1	Type 2		Type 3	Type 4	Type 6	Type 7	Type 11
Diamètre min	3,9	3,7	8	4,8	6	5	3,5	4
Diamètre max	14,2	7,9	11,5	8,3	15	9	9,8	8
Diamètre moyen	6,5	6,4	9,1	6,2	7,4	6	6,4	6,3
Hauteur min	3,5	4,2	9	3,4	5	5,4	9,7	5,6
Hauteur max	13,5	8,7	14,5	6,3	9	9,5	33	15
Hauteur moyenne	6	7,6	11,7	4,8	7	7,2	14,8	9,6
Diamètre moyen trou 1	2,3	2,1		2,4	2,4	2,4	2,4	2,7
Diamètre moyen trou 2	2,5	2,4		2,7	2,5	2,5	2,9	3,1

Figure 608 : Tableau présentant les dimensions minimum et maximum des perles par type (en mm).

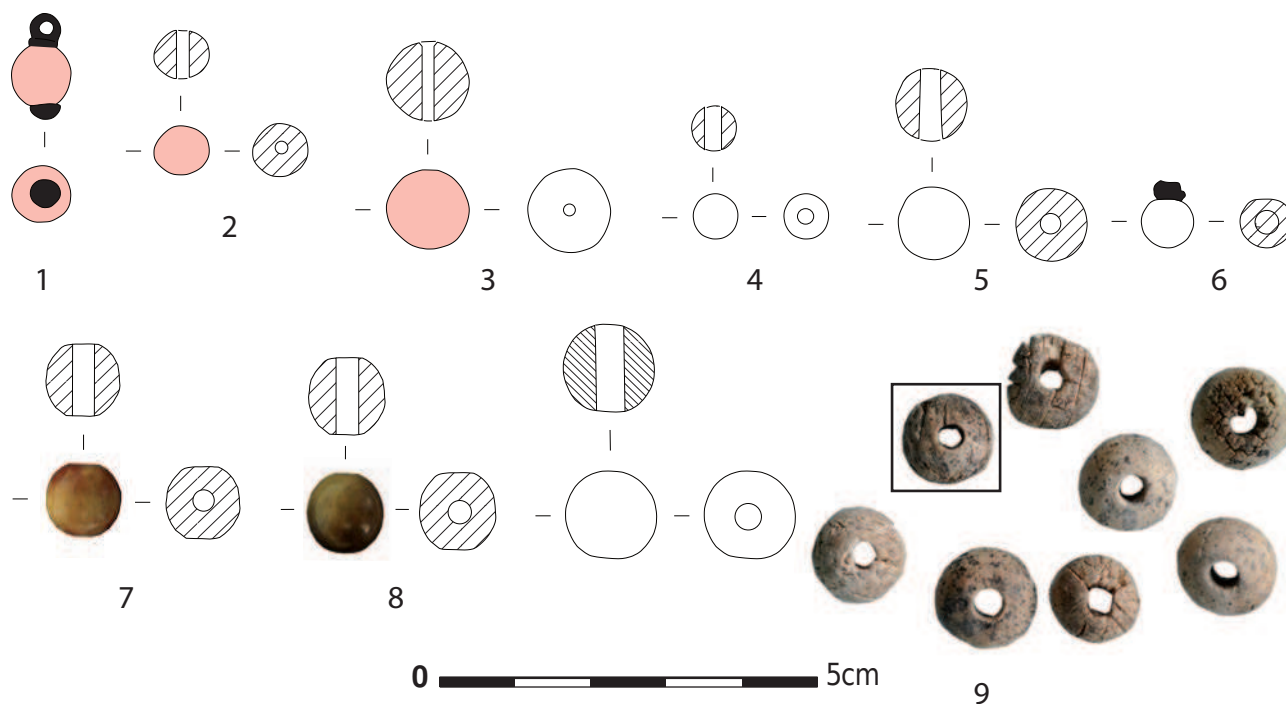


Figure 609 : Perles sphériques sans décor.

Figure 610

N°	N° Inv	Site	Espace géographique	Matériau	Datation	Dimensions en mm	Auteur
1	11a	Cathédrale Saint-Sauveur, Baptistère	Aix-en-Provence, Bouches-du-Rhône	Corail	XVII ^e s.	D. 5,7, h. 6, D. trou 1. 1,4, D. trou 2. 1,5	M.-A. Chazottes
2	521-524	Cathédrale Saint-Sauveur, Baptistère	Aix-en-Provence, Bouches-du-Rhône	Os teinté	XVII ^e -XVIII ^e s.	D. 9,6, h. 9,2, D. trou 1. 1,9, D. trou 2. 2,5	M.-A. Chazottes
3	12	Église de la Major	Arles, Bouches-du-Rhône	Os	XVII ^e s. voire postérieur	D. 9,8, h. 10, D. trou 1. 2,9, D. trou 2. 3,5	M.-A. Chazottes
4	1c	Chapelle des Pénitents Blancs	Figagnières, Var	Os	Moderne	D. 6,9, h. 7, D. trou 1. 2,1, D. trou 2. 2,8	M.-A. Chazottes
5	1	Les Thermes, 1998	Aix-en-Provence, Bouches-du-Rhône	Os	Moderne	D. 8,6, h. 7,6, D. trou 1. 1,6, D. trou 2. 2,1	M.-A. Chazottes
6	3	Les Thermes, 1998	Aix-en-Provence, Bouches-du-Rhône	Os	Moderne	D. 11,5, h. 10, D. trou 1. 2,1, D. trou 2. 2,4	M.-A. Chazottes
7	ALY 95 25	Alyscamps, église et nécropole Saint-Honorat	Arles, Bouches-du-Rhône	Os	Moderne	D. 4,7, h. 5, D. trou 1. 1,9, D. trou 2. 1,9	M.-A. Chazottes
8	ALY 95 7	Alyscamps, église et nécropole Saint-Honorat	Arles, Bouches-du-Rhône	Os	Moderne	D. 8,2, h. 7,7, D. trou 1. 2,4, D. trou 2. 2,7	M.-A. Chazottes

Figure 611

N°	N° Inv	Site	Espace géographique	Matériau	Datation	Dimensions en mm	Auteur
1	48	Cathédrale Notre-Dame-du-Bourg	Digne, Alpes-de-Haute-Provence	Os	XIV ^e -XVI ^e s.	Sphérique : D. 9,5, h. 9 Ovale : D. 12, h. 12	M.-A. Chazottes
2	3	Rue Marius Jouveau	Aix-en-Provence, Bouches-du-Rhône	Os	Moderne	D. 10, h. 10, D. trou 1. 2, D. trou 2. 2,2	M.-A. Chazottes
3	21	Les Thermes 1998	Aix-en-Provence, Bouches-du-Rhône	Os	Moderne	D. 10, h. 10, D. trou 1. 2,7, D. trou 2. 3,2	M.-A. Chazottes
4	13	Chapelle des Pénitents blancs	Figagnières, Var	Os	Moderne	D. 9, h. 9,5, D. trou 1. 2,1, D. trou 2. 2,6	M.-A. Chazottes
5	29	Les Thermes 1998	Aix-en-Provence, Bouches-du-Rhône	Os	Moderne	D. 7,5, h. 7, D. trou 1. 2, D. trou 2. 2,4	M.-A. Chazottes

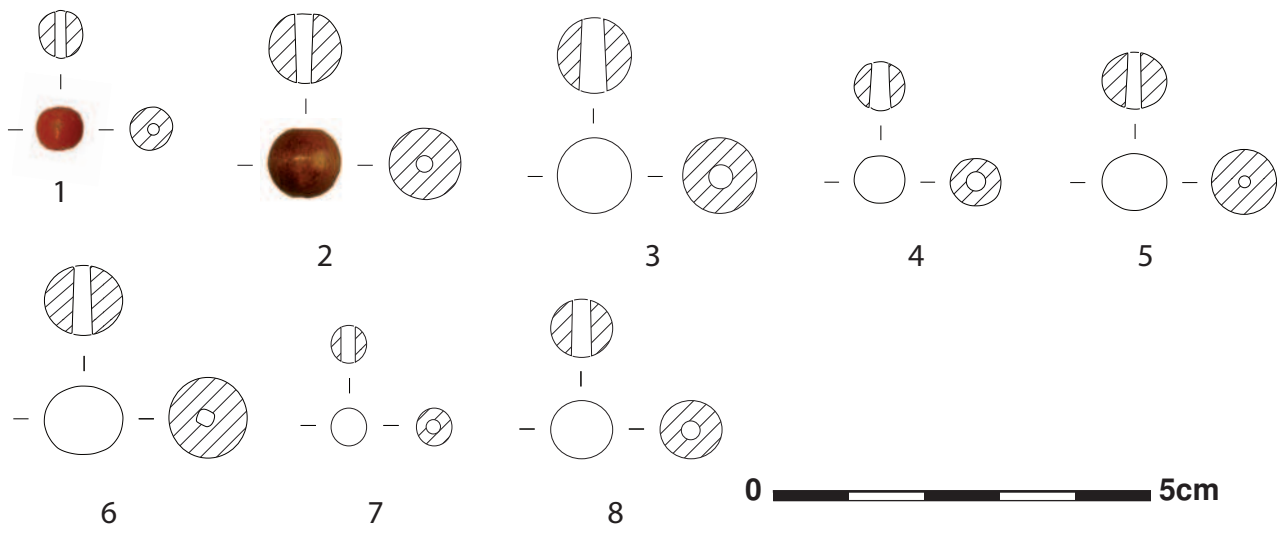


Figure 610 : Perles sphériques en corail et en os non décorées, postérieures au XVI^e siècle.

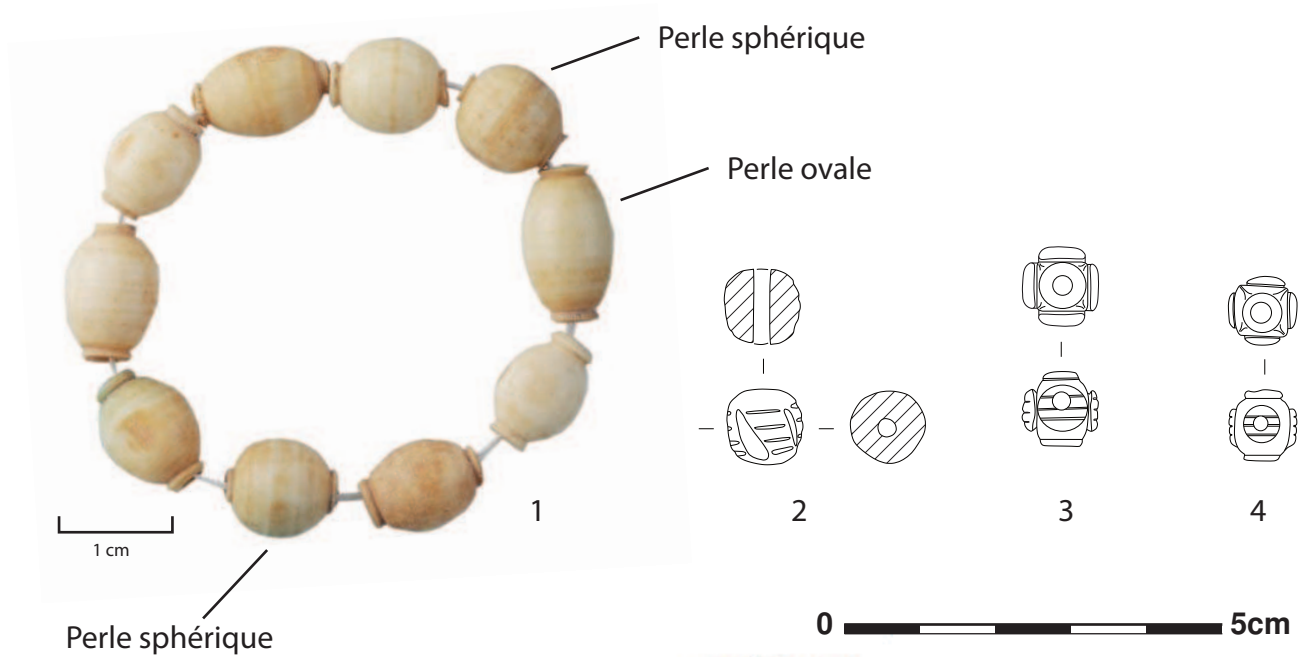


Figure 611 : Perles sphériques en os médiévales et modernes décorées.

Figure 612

N°	N° Inv	Site	Espace géographique	Matériau	Datation	Dimensions en mm	Auteur
1	482	Petit Palais, jardin ouest	Avignon, Vaucluse	Corail	1365-1400	D. 5,5, l. 8,5, D. trou 1. 1,5, D. trou 2. 1,5	M.-A. Chazottes
2	1465	Petit Palais, jardin ouest	Avignon, Vaucluse	Os	1365-1400	D. 6, l. 7,5, D. trou 1. 2,5, D. trou 2. 3	M.-A. Chazottes
3	114	Cathédrale Notre-Dame-du-Bourg	Digne, Alpes-de-Haute-Provence	Os	Antérieur au XVI ^e s.	D. 6, l. 8, D. trou 1. 2,5, D. trou 2. 3	M.-A. Chazottes
4	129	Cathédrale Notre-Dame-du-Bourg	Digne, Alpes-de-Haute-Provence	Os	XVI ^e -XVII ^e s.	D. 5,4, l. 4, D. trou 1. 2, D. trou 2. 2	M.-A. Chazottes
5	1	Rue des Baumes	Jouques, Bouches-du-Rhône	Corail	Moderne	D. 4,7, l. 9, D. trou 1. 1,5, D. trou 2. 1,7	M.-A. Chazottes
6	11	Chapelle des Pénitents blancs	Figagnières, Var	Os	Moderne	D. 9,2, l. 13, D. trou 1. 2,5, D. trou 2. 2,5	M.-A. Chazottes
7	31	Les Thermes 1998	Aix-en-Provence, Bouches-du-Rhône	Os	Moderne	D. 9,7, l. 14, D. trou 1. 2,4, D. trou 2. 2,4	M.-A. Chazottes
8	33	Les Thermes 1998	Aix-en-Provence, Bouches-du-Rhône	Os	Moderne	D. 10, l. 13, D. trou 1. 2,4, D. trou 2. 3	M.-A. Chazottes

Figure 613

N°	N° Inv	Site	Espace géographique	Matériau	Datation	Dimensions en mm	Auteur
1	129	Cathédrale Notre-Dame-du-Bourg	Digne, Alpes-de-Haute-Provence	Os	XVI ^e -XVII ^e s.	D. 6, l. 7, D. trou 1. 2, D. trou 2. 2	M.-A. Chazottes
2	129	Cathédrale Notre-Dame-du-Bourg	Digne, Alpes-de-Haute-Provence	Os	XVI ^e -XVII ^e s.	D. 7, l. 8, D. trou 1. 2, 5, D. trou 2. 3	M.-A. Chazottes
3	1a	Chapelle des Pénitents blancs	Figagnières, Var	Os	Moderne	D. 8,2, l. 9,4, D. trou 1. 2,9, D. trou 2. 3	M.-A. Chazottes
4	12	Cathédrale Saint-Sauveur, Baptistère	Aix-en-Provence, Bouches-du-Rhône	Os	Moderne	D. 7,7, l. 10, D. trou 1. 2,5, D. trou 2. 3,5	M.-A. Chazottes
5	25	Chapelle des Pénitents blancs	Figagnières, Var	Os	Moderne	D. 9, l. 10, D. trou 2,2	M.-A. Chazottes
6	190-192 (2)	Cathédrale Saint-Sauveur, Nef	Aix-en-Provence, Bouches-du-Rhône	Os	XVII ^e -XVIII ^e s.	Voir annexe X	M.-A. Chazottes

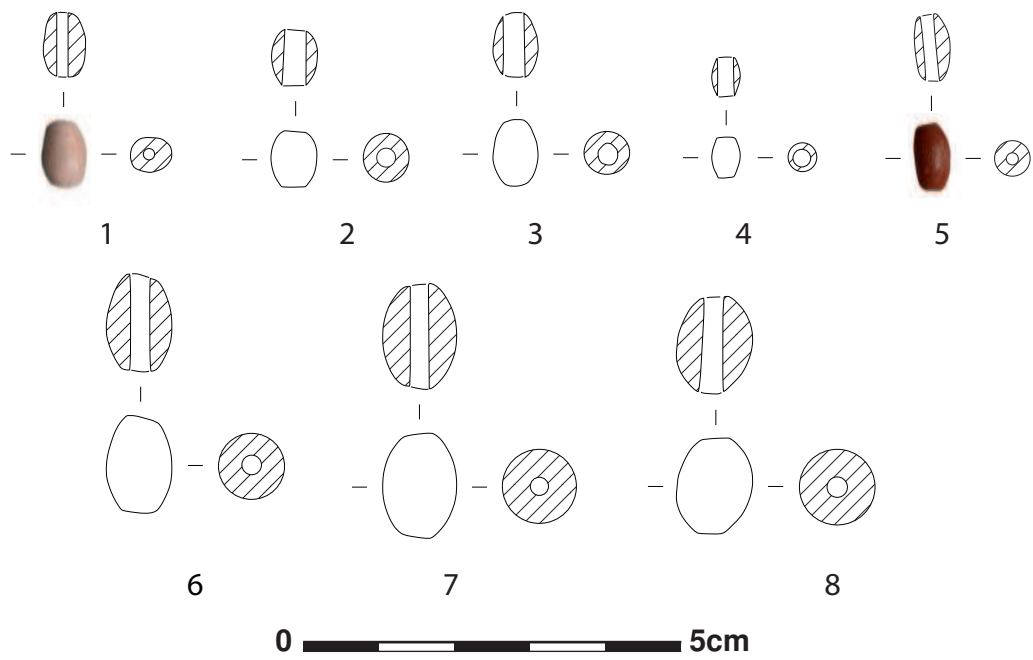


Figure 612 : Perles ovale en os et en corail médiévales et modernes, sans décor.

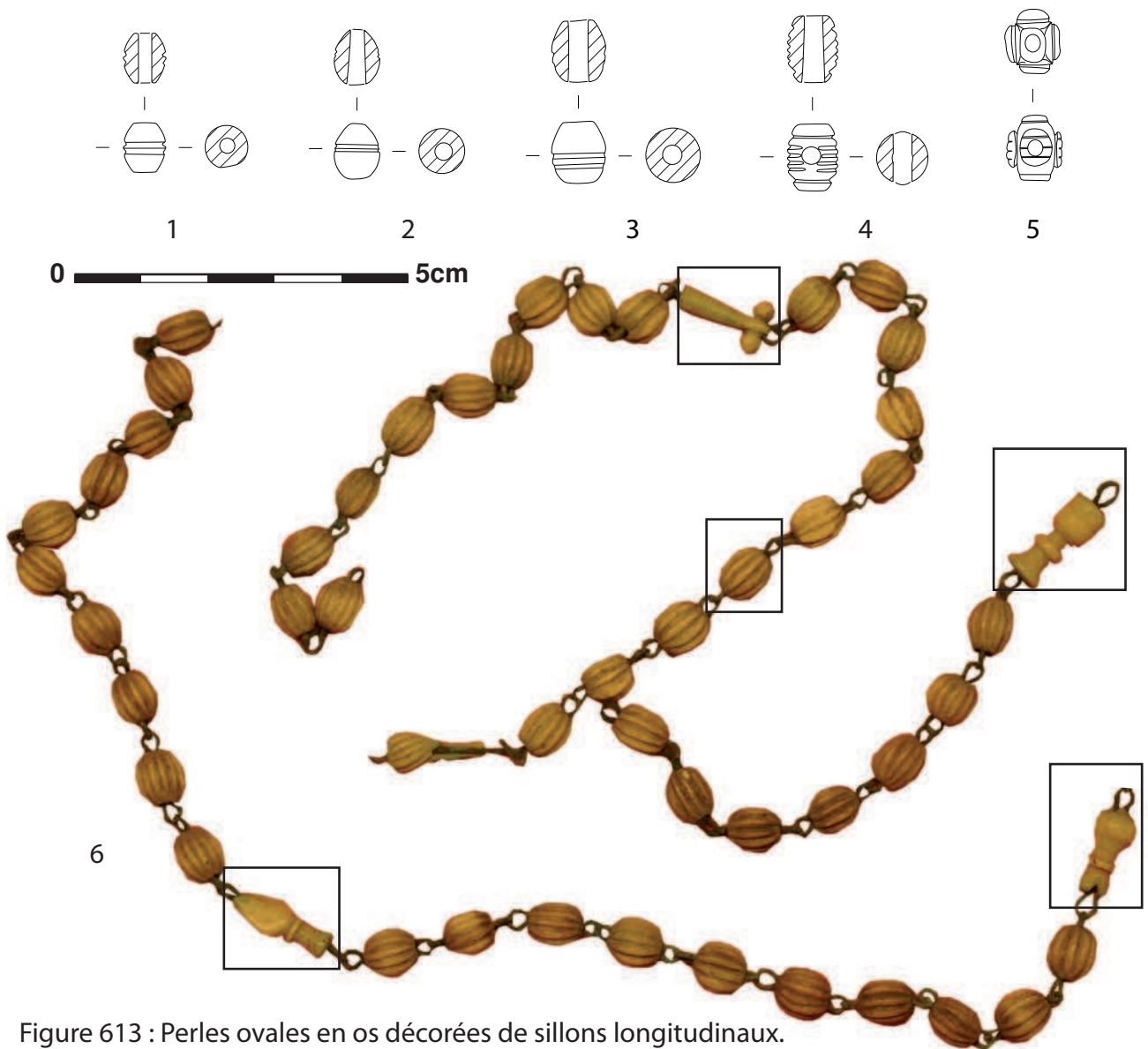


Figure 613 : Perles ovales en os décorées de sillons longitudinaux.

Figure 614

N°	N° Inv	Site	Espace géogr.	Matériau	Datation	Dimensions en mm
1	12	Chapelle des Pénitents blancs	Figagnières, Var	Os	Moderne	D. 7, l. 4,4, D. trou 1. 2,5, D. trou 2. 1,5
2	25	Chapelle des Pénitents blancs	Figagnières, Var	Os	Moderne	D. 6, l. 3,7, D. trou 1. 2,5, D. trou 2. 2,7
3	25	Chapelle des Pénitents blancs	Figagnières, Var	Os	Moderne	D. 6,9, l. 4,3, D. trou 1. 2,7, D. trou 2. 2,8
4	ALY 95 26	Alyscamps, église et nécropole Saint-Honorat	Arles, B.-du-Rhône	Os	Moderne	D. 5,8, l. 4,8, D. trou 1. 2, D. trou 2. 2,3

Figure 615

N°	N° Inv	Site	Espace géogr.	Matériau	Datation	Dimensions en mm
1	1884	Petit Palais, jardin ouest	Avignon, Vaucluse	Os	1365-1400	D. 6, l. 6,5, D. trou 1. 2, D. trou 2. 2
2	1070	Petit Palais, jardin ouest	Avignon, Vaucluse	Os	1365-1400	D. 5, l. 4, D. trou 1. 2, D. trou 2. 2
3	B1060918	Rue F. Mistral	Fos-sur-Mer, B.-du-Rhône	Os	XIII ^e -XIV ^e s.	D. 8, l. 3, D. trou 1. 4, D. trou 2. 4
4	2335	Petit Palais, jardin ouest	Avignon, Vaucluse	Nacre	1365-1400	D. 7, l. 4, D. trou 1. 2, D. trou 2. 2
5	2086	Petit Palais, jardin ouest	Avignon, Vaucluse	Nacre	1365-1400	D. 6,2, l. 4,5, D. trou 1. 2, D. trou 2. 2
6	415	Petit Palais, jardin ouest	Avignon, Vaucluse	Corail	1365-1400	D. 4, l. 4,5, D. trou 1. 1,5, D. trou 2. 1,5
7	137	Cathédrale Notre-Dame-du-Bourg	Digne, Alpes-de-Haute-Prov.	Os	XVI ^e -XVII ^e s.	D. 6, l. 6,2, D. trou 1. 3, D. trou 2. 3,5
8	1188	Cathédrale Notre-Dame-du-Bourg	Digne, Alpes-de-Haute-Prov.	Os	XVI ^e -XVII ^e s.	D. 10, l. 8, D. trou 1. 3, D. trou 2. 4
9	1188	Cathédrale Notre-Dame-du-Bourg	Digne, Alpes-de-Haute-Prov.	Os	XVI ^e -XVII ^e s.	D. 8, l. 7, D. trou 1. 2,5, D. trou 2. 3
10	36	Les Thermes 1998	Aix-en-Prov., B.-du-Rhône	Os	Moderne	D. 2,7, l. 2,5, D. trou 1. 1,3, D. trou 2. 1,4
11	ALY 95 27	Alyscamps, église et nécropole Saint-Honorat	Arles, Bouches-du-Rhône	Os	Moderne	D. 4,7, l. 4,8, D. trou 1. 1,8, D. trou 2. 2,1
12	208	Cathédrale Notre-Dame-du-Bourg	Digne, Alpes-de-Haute-Prov.	Os	XVI ^e -XVII ^e s.	D. 9, l. 6,5, D. trou 1. 3, D. trou 2. 3
13	189	Cathédrale Notre-Dame-du-Bourg	Digne, Alpes-de-Haute-Prov.	Os	XVI ^e -XVII ^e s.	D. 8, l. 7, D. trou 1. 2, D. trou 2. 3
14	6	Chapelle des Pénitents blancs	Figagnières, Var	Os	Moderne	D. 9, l. 7,2, D. trou 1. 2,3, D. trou 2. 2,8
15	1	Forum des Cardeurs	Aix-en-Prov., B.-du-Rhône	Os	Moderne	D. 15, l. 7, D. trou 1. 3,3, D. trou 2. 3,5

Figure 616

N°	N° Inv	Site	Espace géogr.	Matériau	Datation	Dimensions en mm
1	1053	Petit Palais, jardin ouest	Avignon, Vaucluse	Corail	1365-1400	D. 6, l. 6,8, D. trou 1. 2,2, D. trou 2. 2,8
2	17	Chapelle des Pénitents blanc	Figagnières, Var	Os	Moderne	D. 8,2, l. 5,9, D. trou 1. 1,5, D. trou 2. 1,5
3	2278	Petit Palais, jardin ouest	Avignon, Vaucluse	Os	1365-1400	D. 8,2, l. 7, D. trou 1. 2,2, D. trou 2. 2,2
4	118	Cathédrale Notre-Dame-du-Bourg	Digne, Alpes-de-Haute-Prov.	Os	XVI ^e -XVII ^e s.	D. 7, l. 7, D. trou est. 2,5
5	5	Église de la Major	Arles, B.-du-Rhône	Os	XVII ^e s. ou postérieur	D. 9,5, l. 9, D. trou 1. 2,3, D. trou 2. 2,7

Auteur des dessins : M. A. Chazottes

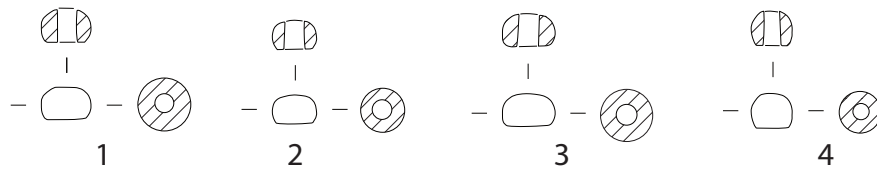


Figure 614 : Perles en os de section circulaire avec l'une des extrémités plate.

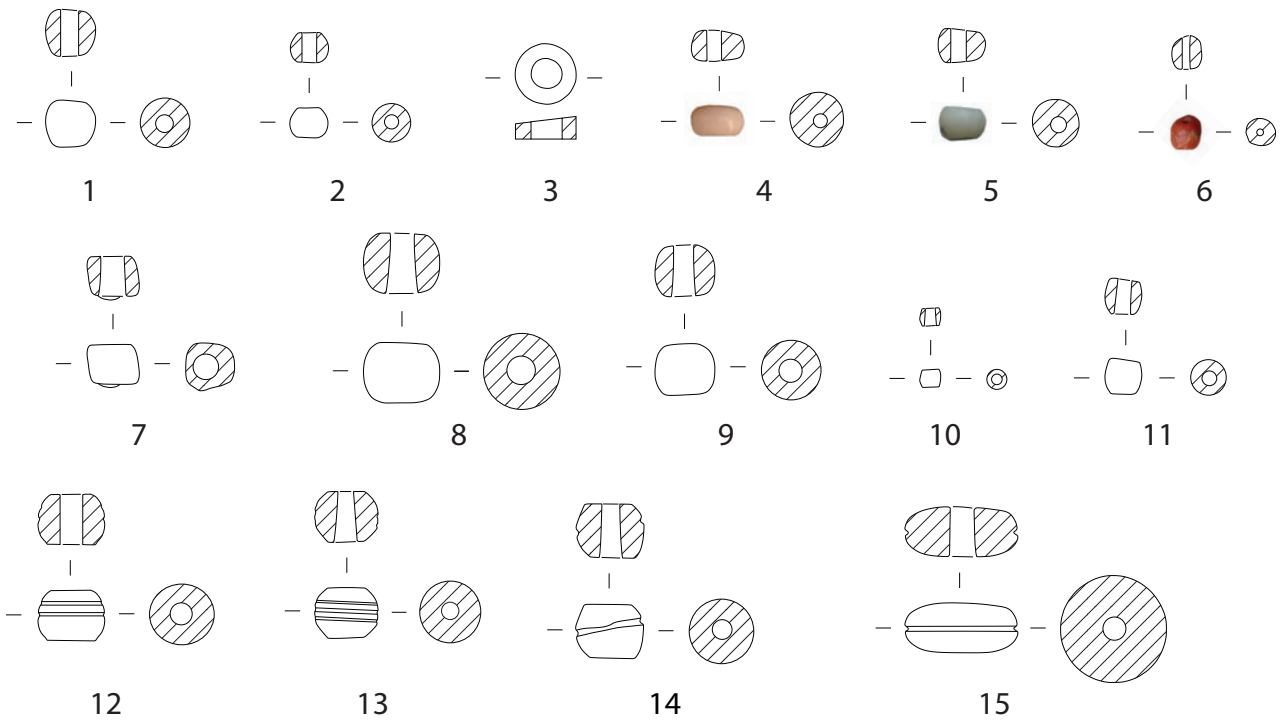


Figure 615 : Perles en os, en nacre ou en corail de section circulaire avec les deux extrémités très plates.

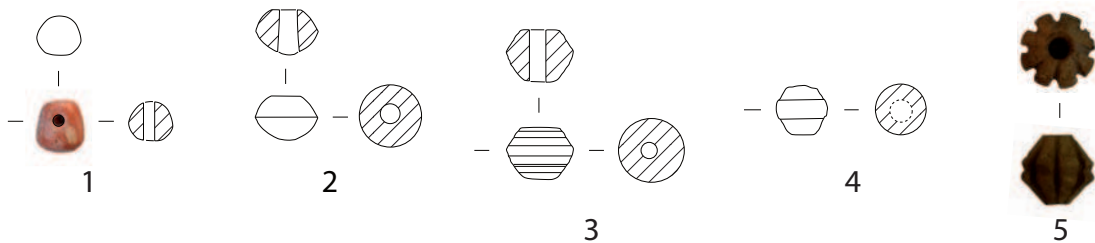


Figure 616 : Perles en os, de forme tronconique et bitronconique.

Figure 617

N°	N° Inv	Site	Espace géogr.	Matériau	Datation	Dimensions en mm	Auteur
1	1258	Petit Palais, jardin ouest	Avignon, Vaucluse	Os	Moderne	D. 7, L. 33, D. trou 2,2	M.-A. Chazottes
2	1230	Petit Palais, jardin ouest	Avignon, Vaucluse	Corail	H.S.	D. 3,5, L. 11,5, D. trou 2,2	M.-A. Chazottes
3	5	Les Thermes 1990	Aix-en-Provence	Os	Moderne	D. 9,8, L. 20,5, D. trou 1. 2,1, D. trou 2. 2,6	M.-A. Chazottes
4	1041	Cathédrale Notre-Dame-du-Bourg	Digne, Alpes-de-Haute-Prov.	Os	H.S.	D. 8, L. 16,5, D. trou 1. 2,5, D. trou 2. 3	M.-A. Chazottes
5	5	Chapelle des Pénitents blancs	Figagnières, Var	Os	Moderne	D. max. 5,8, L. 15, D. trou 1. 2,7, D. trou 2. 3	M.-A. Chazottes
6	29	Cathédrale Notre-Dame-du-Bourg	Digne, Alpes-de-Haute-Prov.	Os	XVI ^e -XVII ^e s.	D. 8, L. 17	M.-A. Chazottes
7	1190	Cathédrale N.-Dame-du-Bourg	Dignes, Alpes-de-Haute-Prov.	Os	XVI ^e -XVII ^e s.	D. 8, L. 11 D. trou 1. 2, D. trou 2. 2,5	M.-A. Chazottes
8	8	Chapelle des Pénitents blancs	Figagnières, Var	Os	Moderne	D. max. 5,2, L. 11,2, D. trou 1. 2,1, D. trou 2. 3	M.-A. Chazottes

Figure 618

N°	N° Inv	Site	Espace géogr.	Matériau	Datation	Dimensions en mm	Auteur
1	2	Calendal	Aix-en-Pro., B.-du-Rhône	Os	Inconnue	D. max. 4,6, L. 7,1, D. trou 1. 2,4, D. trou 2. 7	M.-A. Chazottes
2	1e	Chapelle des Pénitents blancs	Figagnières, Var	Os	Moderne	D. max. 5,6, L. 6,2, D. trou 1. 2,9, D. trou 2. 3	M.-A. Chazottes
3	28	Les Thermes 1998	Aix-en-Prov., B.-du-Rhône	Os	Moderne	D. max. 5,7, L. 10, D. trou 1. 2,2, D. trou 2. 2,9	M.-A. Chazottes
4	29	Cathédrale Notre-Dame-du-Bourg	Digne, Alpes-de-Haute-Prov.	Os	XVI ^e -XVII ^e s.	D. 8, L. 7,5, D. est. 2,2	M.-A. Chazottes
5	15	Les Thermes 1998	Aix-en-Prov., B.-du-Rhône	Os	Moderne	D. max. 5,6, L. 22,5, D. trou 1. 2,1, D. trou 2. 2,2	M.-A. Chazottes
6	23	Les Thermes 1998	Aix-en-Provence, B.-du-Rhône	Os	Moderne	D. max.8,3, L. 19, D. trou 1. 2,1, D. trou 2. 3,5	M.-A. Chazottes
7	32	Les Thermes 1998	Aix-en-Prov., B.-du-Rhône	Os	Moderne	D. max. 12, L. 15,5, D. trou 1. 3,2, D. trou 2. 3,2	M.-A. Chazottes
8	24	Les Thermes 1998	Aix-en-Prov., B.-du-Rhône	Os	Moderne	D. max. 10,5, L. 11,5, D. trou 1. 2,4, D. trou 2. 3,2	M.-A. Chazottes
9	29	Cathédrale N.-D.-du-Bourg	Dignes, Alpes-de-H.-Prov.	Os	XVI ^e -XVII ^e s.	D. 7,5, L. 7, D. est. 2	M.-A. Chazottes

Figure 619

N°	N° Inv	Site	Espace géogr.	Matériau	Datation	Dimensions en mm	Auteur
1	2	Abbatiale Saint-Gilles-du-Gard	Saint-Gilles-du-Gard, Gard	Os	XVI ^e -XVII ^e s.	D. 11, h. 11, D. trou 1. 4,5, D. trou 2. 4,5	M.-A. Chazottes
2	155	Cathédrale N.-D.-du-Bourg	Digne, Alpes-de-H.-Prov.	Os	XVI ^e -XVII ^e s.	D. 10, h. 5,5, D. trou est. 2	M.-A. Chazottes
3	155	Cathédrale N.-Dame-du-Bourg	Digne, Alpes-de-H.-Prov.	Os	XVI ^e -XVII ^e s.	D. 10,5, h. 6,5, D. trou est. 3	M.-A. Chazottes
4	26	Chapelle des Pénitents blancs	Figagnières, Var	Os	Moderne	D. 6,3, h. 5,6, D. trou 1. 2,2, D. trou 2. 2,7	M.-A. Chazottes
5	29	Cathédrale N.-D.-du-Bourg	Digne, Alpes-de-H.-Prov.	Os	XVI ^e -XVII ^e s.	D. 7, h. 15, D. trou est. 2,1	M.-A. Chazottes
6	1056	Petit Palais, jardin ouest	Avignon, Vaucluse	Corail	1365-1400	D. 4, L. 19,5	M.-A. Chazottes

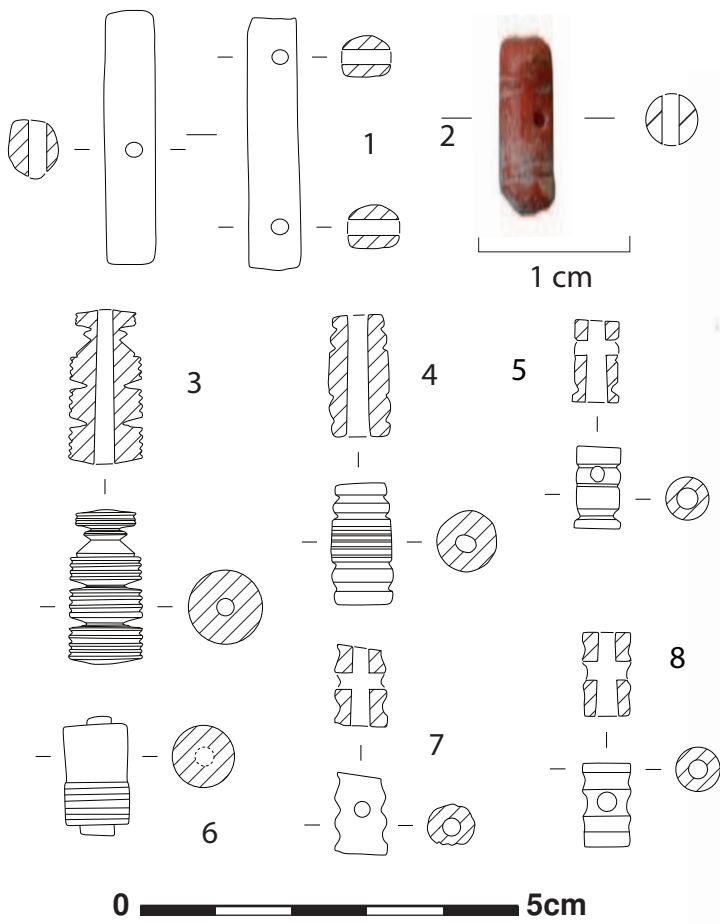


Figure 617 : Perles en os de forme cylindrique.

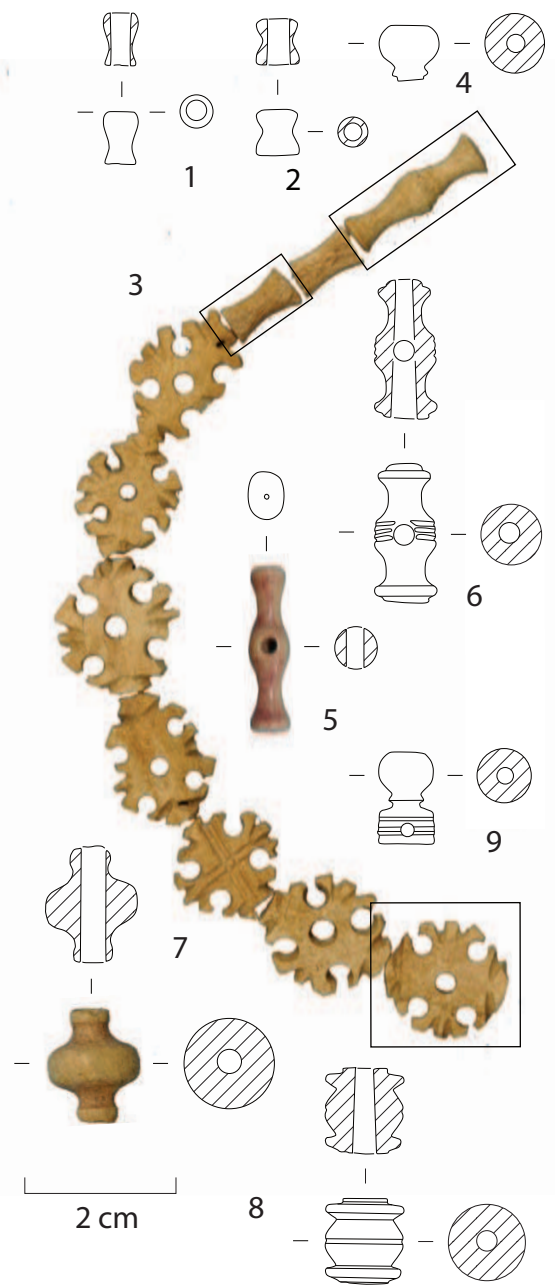


Figure 618 : Perles en forme de diabolo, de bilboquet et de croix.

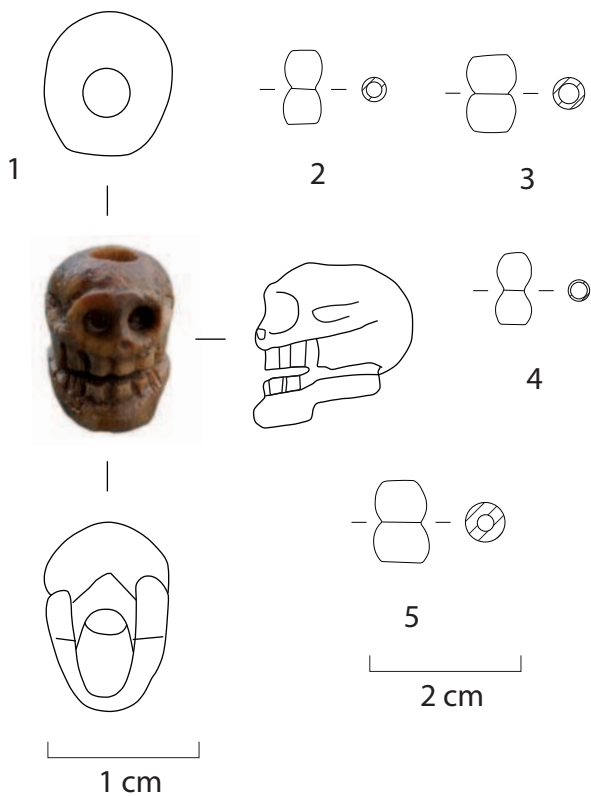


Figure 619 : Perle en forme de tête de mort (n° 1), perles jointives (n° 2-5), perle en corail avec stigmata de fabrication (n° 6).

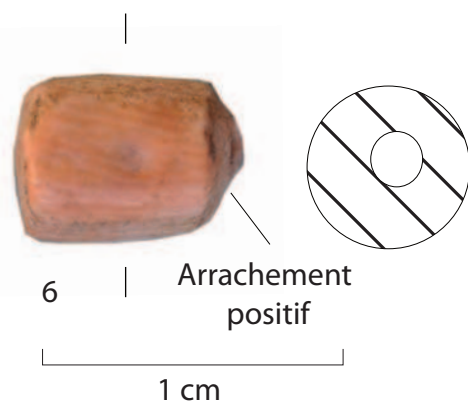


Figure 621

N°	N° Inv	Site	Espace géographique	Matériau	Datation	Dimensions en mm	Auteur
1	1027	Petit Palais, jardin ouest	Avignon, Vaucluse	Corail	1365-1400	D. 6, L. 9	M.-A. Chazottes
2	478	Petit Palais, jardin ouest	Avignon, Vaucluse	Corail	1365-1400	D. 4, L. 7	M.-A. Chazottes

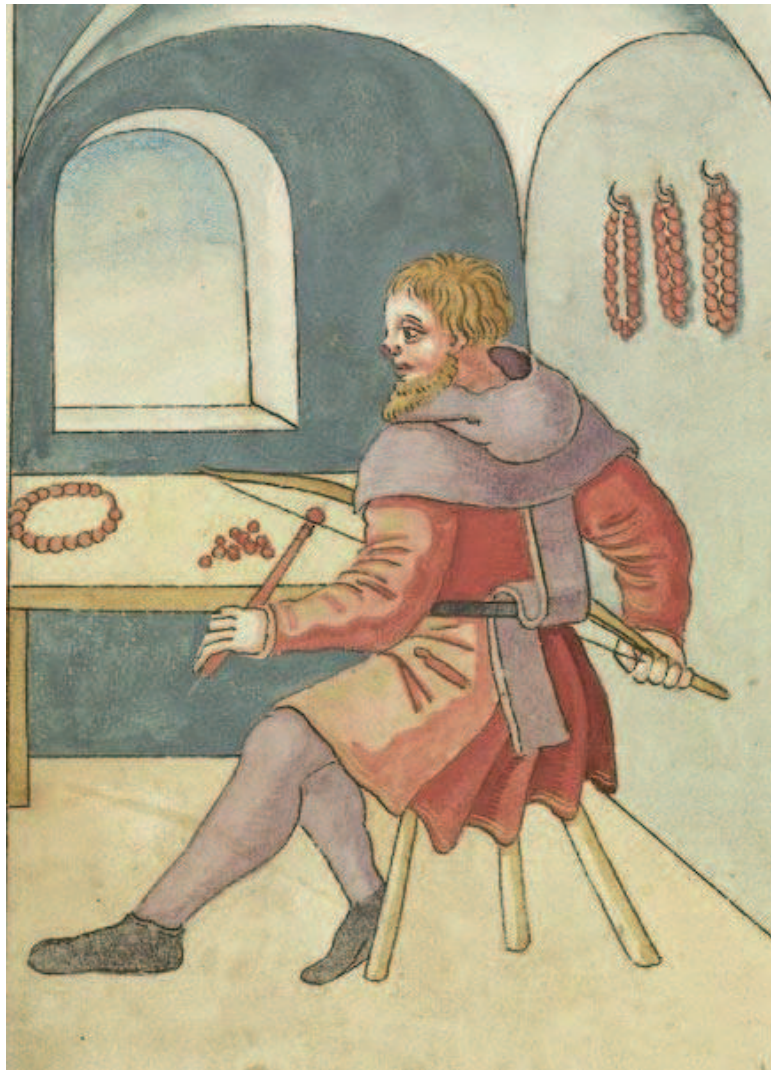


Figure 620 : *Die Hausbücher der Nürnberger Zwölfbrüderstiftungen*, patenôtrier, 1563, Allemagne.
 Nuremberg, Stadtbibliothek, Amb 317b.2, f° 16 v°
 (© Stadtbibliothek de Nuremberg, <http://www.nuernberger-hausbuecher.de>).

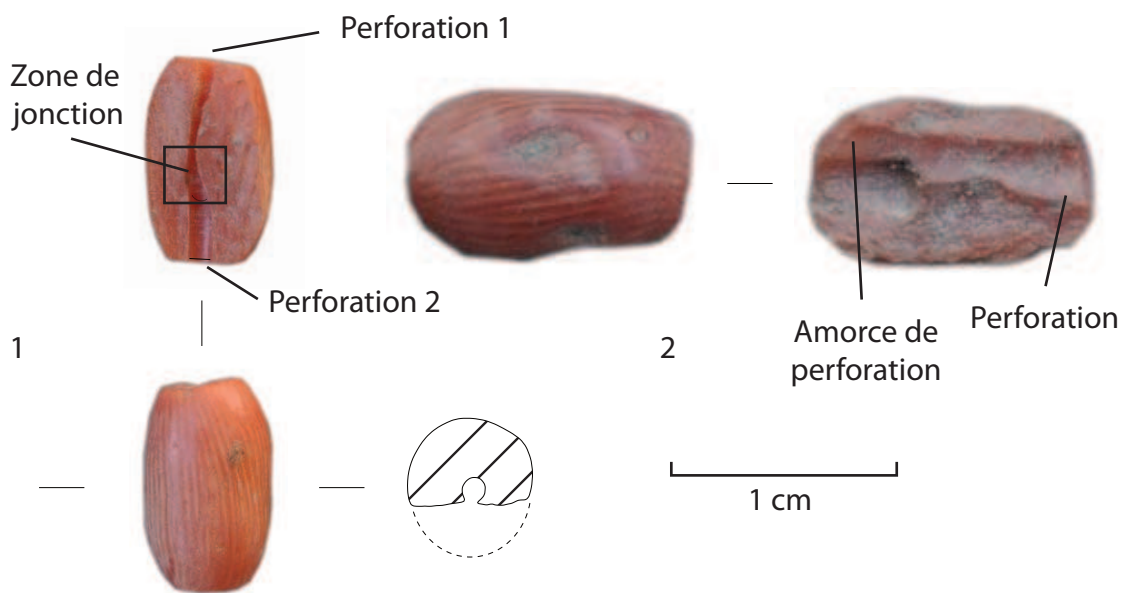


Figure 621 : Technique de perforation des perles en corail

Figure 622

N°	N° Inv	Site	Espace géographique	Matériau	Datation	Dimensions en mm	Auteur
1	2	Musée Granet	Aix-en-Provence, Bouches-du-Rhône	Os	2 ^{ème} moitié XV ^e -début XVI ^e s.	L. 96,2, D. entre 8,7 et 10	M.-A. Chazottes
2	1	Cathédrale Saint-Sauveur	Aix-en-Provence, Bouches-du-Rhône	Os	Moderne	L. 19,5, D. 9,9, L. trou 3,4, l. trou 3,7	M.-A. Chazottes
3	1523	Petit Palais, jardin ouest	Avignon, Vaucluse	Os	1365-1400	L. 20,5, D. perle 1. 10,5, D. perle 2. 10	M.-A. Chazottes

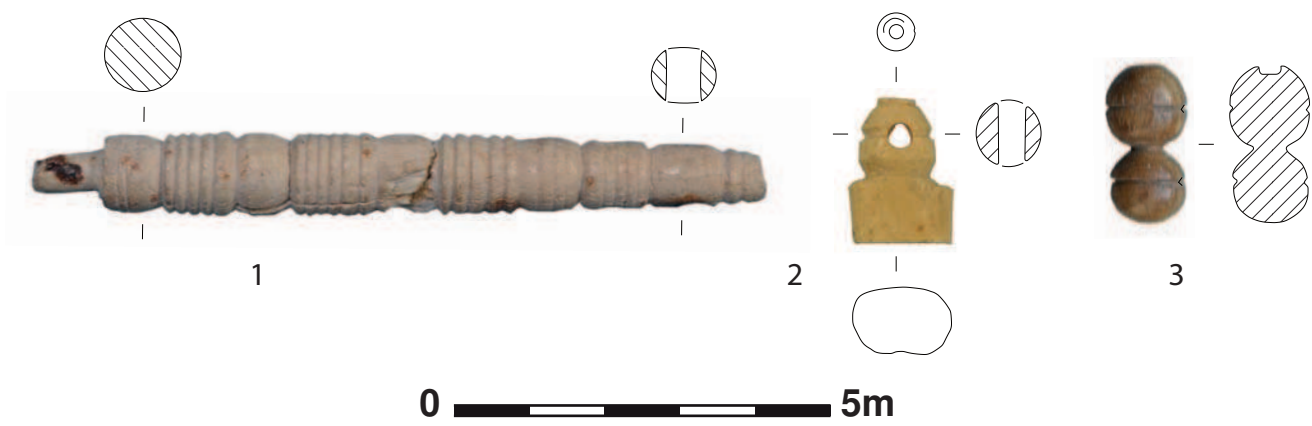


Figure 622 : Ébauches de perles en os, obtenues par tournage d'une baguette.



Figure 623 : Tour à pédale utilisé par C. Picod pour tourner les perles en os



Figure 624 : Mise en place de la baguette d'os sur le tour à pédale (technologue C. Picod).



Figure 625 : Mise en place de la baguette d'os sur le tour à pédale (technologie C. Picod).



Figure 626 : Baguette d'os fixée sur le tour à pédale (technologie C. Picod).



Figure 627 : Tournage de perles jointives à l'aide d'un ciseau (technologie C. Picod).



Figure 628 : Tournage de perles jointives à l'aide d'un ciseau (technologue C. Picod).



Figure 629 : Tournage de perles jointives à l'aide d'un ciseau (technologue C. Picod).

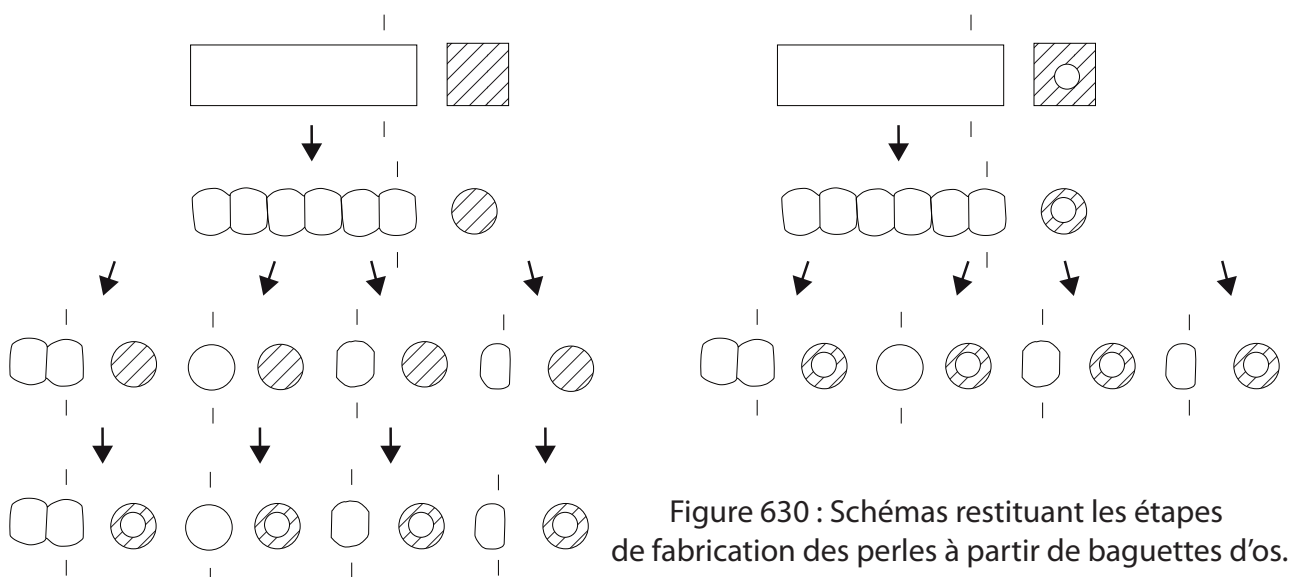


Figure 630 : Schémas restituant les étapes de fabrication des perles à partir de baguettes d'os.

Figure 631

N°	N° Inv	Site	Espace géographique	Matériau	Datation	Dimensions en mm	Auteur
1	298	Petit Palais, jardin ouest	Avignon, Vaucluse	Os	1365-1400	L. cons. 76,5, ép. 7, D. trou 10,5	M.-A. Chazottes
2	1205	Petit Palais, jardin ouest	Avignon, Vaucluse	Os	1365-1400	L. cons. 67, l. 18,5, ép. max. 9,5, D. trou 14	M.-A. Chazottes
3	1512	Petit Palais, jardin ouest	Avignon, Vaucluse	Os	1365-1400	L. cons. 61, l. 18,5, ép. max. 7, D. trou 10,5	M.-A. Chazottes
4	19	Rue Carreterie	Avignon, Vaucluse	Os	Inconnue	L. cons. 48, l. max. 25, ép. max. 3, D. trou 5	M.-A. Chazottes
5	51	Tunnel de la Major	Marseille, Bouches-du-Rhône	Os	Dernier quart XVII ^e s.	L. cons. 48, l. max. 24, ép. max. 6, D. trou 9	M.-A. Chazottes
6	76	Tunnel de la Major	Marseille, Bouches-du-Rhône	Os	XVIII ^e s. ou postérieur	L. cons. 59,5, l. max. 28, ép. max. 5,5, D. trou 9,5	M.-A. Chazottes
7	2444	Petit Palais, jardin ouest	Avignon, Vaucluse	Os	1365-1300	ép. 5	M.-A. Chazottes
8	2576	Petit Palais, jardin ouest	Avignon, Vaucluse	Os	1365-1400	L. cons. 7, ép. 6	M.-A. Chazottes
9	23	Rue Carreterie	Avignon, Vaucluse	Os	Inconnue	L. cons. 48, l. max. 25, ép. max. 3, D. trou 5	M.-A. Chazottes
10	2228	Petit Palais, jardin ouest	Avignon, Vaucluse	Os	1365-1400	L. cons. 55, ép. max. 5, D. trou 8,5	M.-A. Chazottes
11	342	Petit Palais, jardin ouest	Avignon, Vaucluse	Os	1491-1496	L. cons. 44, l. max. 32, D. trou 10	M.-A. Chazottes
12	551	Petit Palais, jardin ouest	Avignon, Vaucluse	Os	Vers 1481	L. cons. 35,5, ép. max. 4, D. trou 8,5	M.-A. Chazottes
13	2443	Petit Palais, jardin ouest	Avignon, Vaucluse	Os	1365-1400	L. cons. 34,5, l. max. 9,5, ép. entre 4 et 6, D. trou 8	M.-A. Chazottes
14	210	Petit Palais, jardin ouest	Avignon, Vaucluse	Bois de cervidé	1365-1400	L. cons. 33, ép. 5, D. trou 9	M.-A. Chazottes
15	1616	Petit Palais, jardin ouest	Avignon, Vaucluse	Bois de cervidé	1365-1400	L. cons. 33, ép. 6, D. trou entre 7 et 9	M.-A. Chazottes
16	1835	Petit Palais, jardin ouest	Avignon, Vaucluse	Os	Moderne	L. cons. 41, ép. 4, D. trou 8,5	M.-A. Chazottes
17	285	Petit Palais, jardin ouest	Avignon, Vaucluse	Os	1365-1400	L. cons. 24,5, ép. 4, D. trou 8,5	M.-A. Chazottes

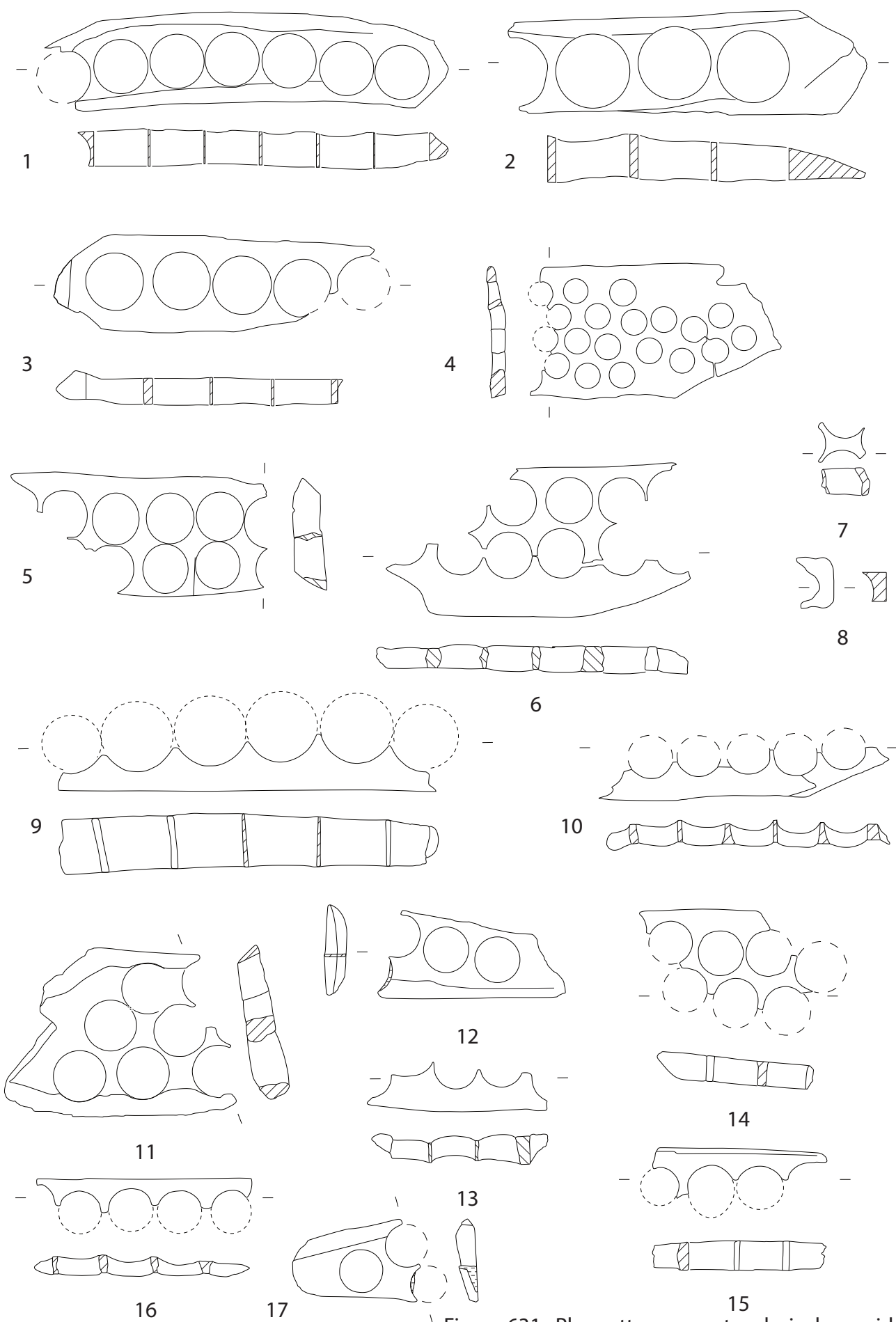


Figure 631 : Plaquettes en os et en bois de cervidé dans lesquelles des perles ont été découpées.

0 5cm

Figure 632

N°	N° Inv	Site	Espace géographique	Matériau	Datation	Dimensions en mm	Auteur
1	164	Petit Palais, jardin ouest	Avignon, Vaucluse	Os	1365-1400	L. cons. 35,5 ép. 4, D. trou max. 8	M.-A. Chazottes
2	23	Rue Carreterie	Avignon, Vaucluse	Os	H.S	L. cons. 72, l. max. 11, ép. max. 12,5, D. trou 14,5	M.-A. Chazottes

Figure 633

N°	N° Inv	Site	Espace géographique	Matériau	Datation	Dimensions en mm	Auteur
1	2228	Petit Palais, jardin ouest	Avignon, Vaucluse	Os	1365-1400	L. cons. 55, ép. max. 5, D. trou max. 8,5	M.-A. Chazottes

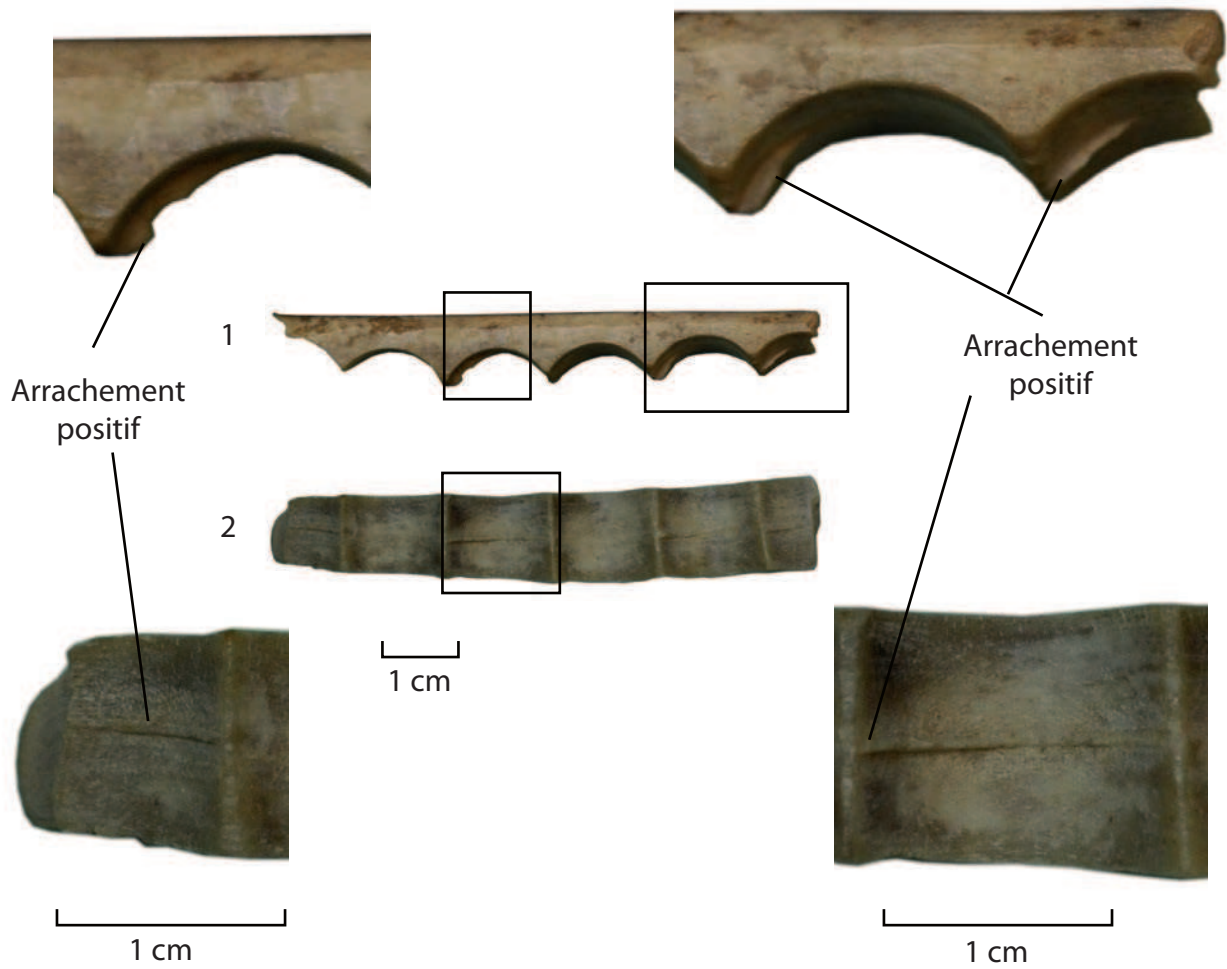


Figure 632 : Arrachements lamellaires positifs résultant du double découpage de perles en os sur une plaquette.

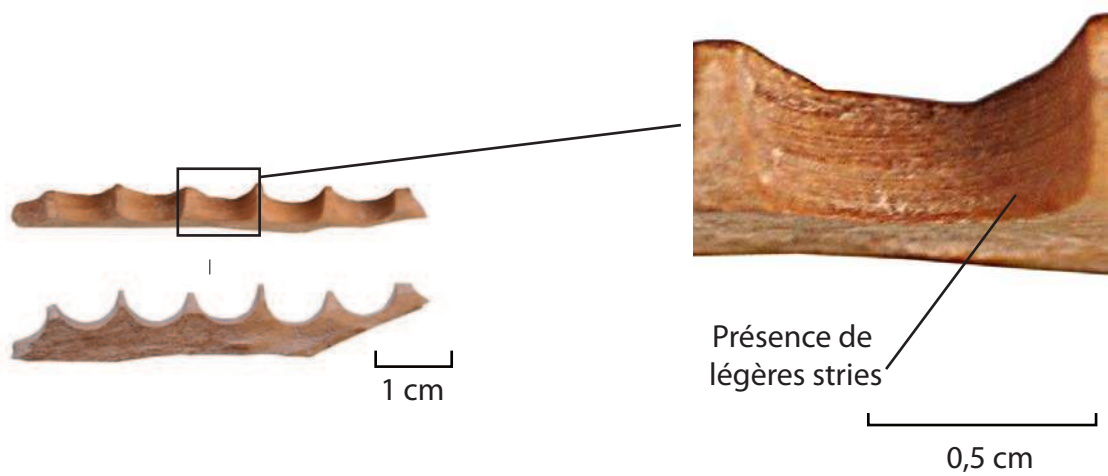


Figure 633 : Découpe ne présentant pas d'arrachement lamellaire positif mais uniquement de légères stries.

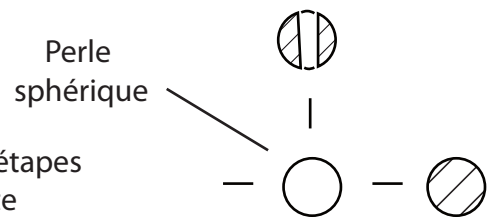
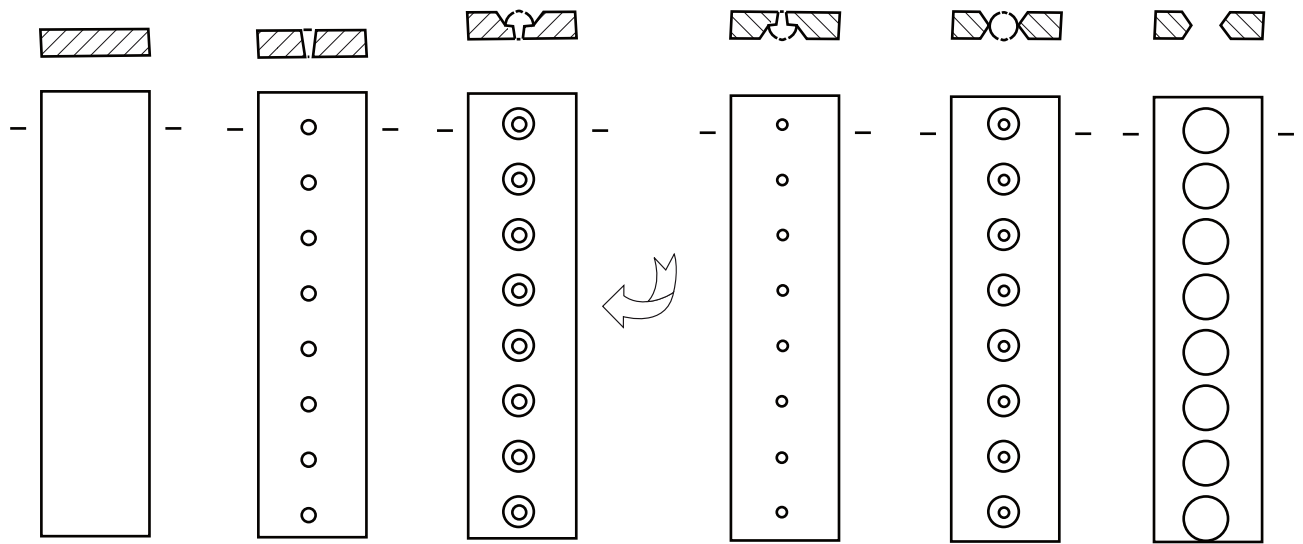
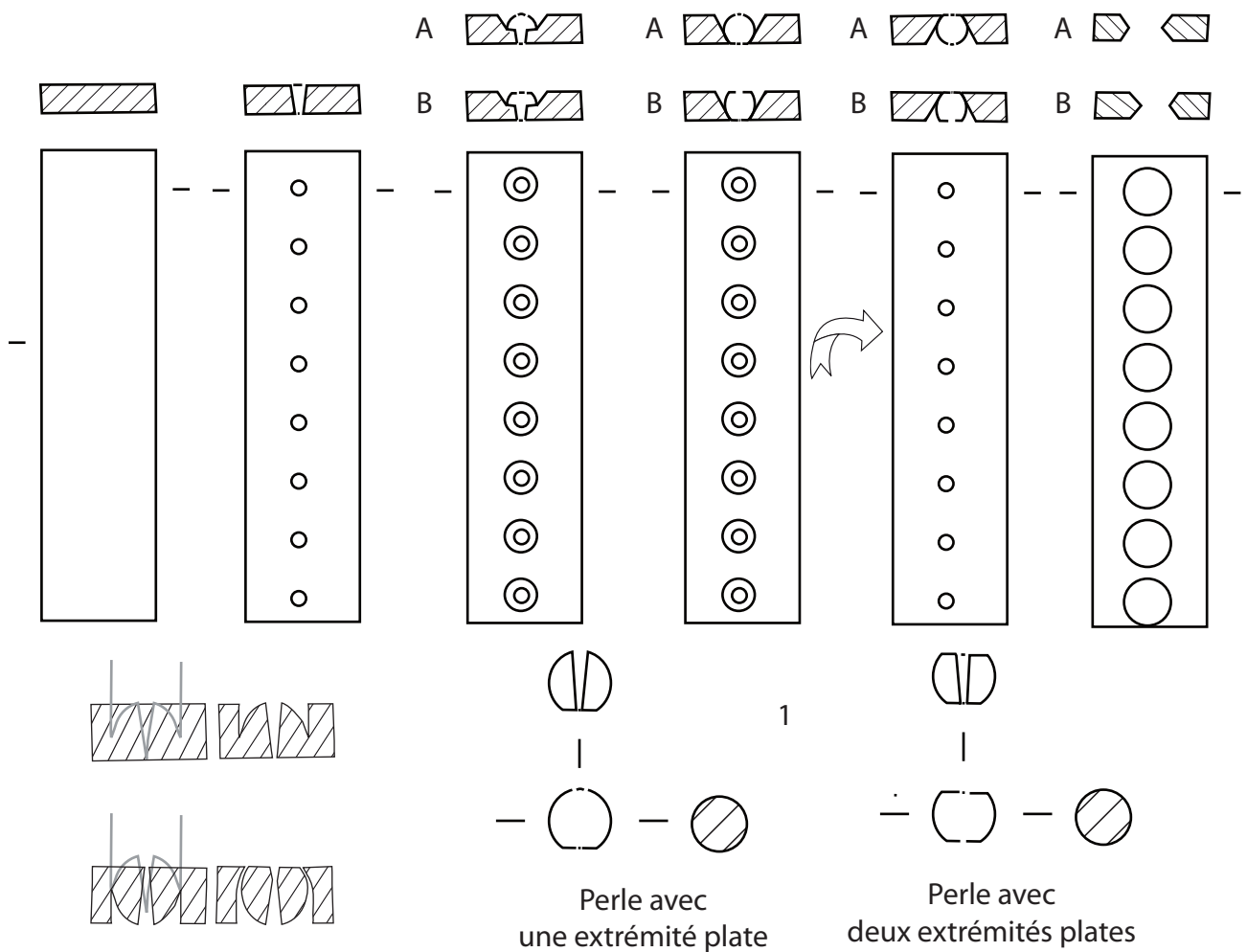


Figure 634 : Hypothèse de restitution des différentes étapes du découpage de perles à partir d'une plaquette



Perle avec une extrémité plate

Perle avec deux extrémités plates

Figure 635 : Hypothèse de restitution des différentes étapes du découpage de perles à partir d'une plaquette

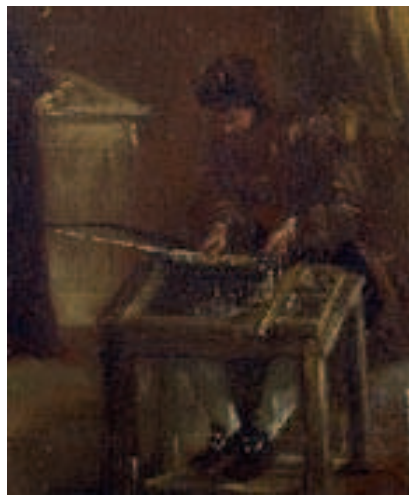


Figure 636 : Francesco Guardi,
Insegna dell'arte dei Coronari,
vers 1750, Venise.
Venise, Ca' Rezzonico, museo del Settecento,
(cliché H. Amouric).

PÉAGE PERLES					
	Ville	Avignon			
		Péage d'Avignon aux portes de la ville (dit gabelle), datée d'après écriture de fin XIVe s., AM Avignon, CC 1008 (Pansier 1926a p. 40-63)	Péage d'Avignon aux portes de la ville, 1582, Bibliothèque Ceccano, Ms 1628, f° 1 r°-16 v°	Péage d'Avignon aux portes de la ville, 24 novembre 1599, AM Avignon, E Pintat 15-502 ; 1600, AM Avignon, CC 1009	Péage d'Avignon aux portes de la ville, mai 1615, AM Avignon, CC 1009, 1er juillet 1634, AM Avignon, E Pintat 35bis-1134
Patenôtres d'Ambres	Pater noster d'ambres de thoute sortes		6 s. la livre	8 s. la livre	
	Patenostre d'ambre de toutes sortes				8 s. la livre
	Patrets d'ambre de toute sorte				
	Ambra cuecha en patrenostres de	6 s. par livre			
	Patrenostres d'ambre de Flandras	4 s. par livre			
Patenôtres de jais	Patrenostres d'ambre d'Alamaigna	3 s. par livre			
	Patrenostres de jactz	4 d. la livre			
	Pater noster de jayet		12 d. la livre		
	Patenostre de jaiet			16 d. la livre	
	Patrets de jayet de toute sortes				8 d. la livre
Patenôtres de corail	Patrenostres de corail	12 s. par livre			
	Pater noster de courail de thoute sorte		2 fl. la livre		
	Patrenostres de corail de toutes sorte			1 fl. 4 sols	
	Patrets de corail de toute sorte				1 fl. 4 sols
	Pater noster de courail et de satrin		3 s. la livre		
Patenôtres de bois et de corne	Pater noster de boys et corne		6 s. la livre		
	Patenostre de bois et de corne			4 s. la grosse	
	Patrets de buis et corne				4 s. la grosse
Patenôtres de jaspe	Pater noster de jaspes		6 s. la livre		
	Patenostre de japes			8 s. la livre	
	Patrets de jaspe				8 s. la livre
Patenôtres de roncaille	Pater noster de rocallie		3 s. le quintal		
	Patenostre de rocaille			4 s. la grosse	
	Patrets de ronquaille				4 s. la grosse
Patenôtres d'émail	Pater noster d'esmail		1 fl. la douzaine		
	Patenostre d'esmail			1 fl. 4 s. la douzaine	
	Patrets d'émail				1 fl. 4 s. la douzaine
Patenôtres de cristal et de satin	Patrenostres de veyre d'Alamaigna	12 s. la charge			
Patenôtres d'Italie	Patrenostres de cristal et setrins			4 s. la livre	
	Patrets de cristal et satrin				4 s. la livre
	Pater noster d'Ytallie		6 s. la douzaine		
Petites patenôtres	Patenostre d'Italie			8 s. la douzaine	
	Patrets d'Italie				8 s. la douzaine
	Patrets petits en masse				4 d. la masse
	Mercurie	Mersa de Paris	Mersa de mersiers de cambi		

Figure 637 : Patenôtres mentionnées dans les tarifs de péage provençaux



Figure 638 : Attribué à Giovanni Baleison, *Sainte-Lucie* (détail), vers 140-1489, église de la Madone del Poggio, Saorge, Alpes-Maritimes (© J. Marx, patrimages.culture.fr).



Figure 639 : Rodrigo de Osona, *L'adoration des Mages* (détail), XV^e-XVI^e siècles, Espagne. San Francisco, Fine Arts Museum (© Fine Arts Museum).



Figure 640 : Attribué à Geert tot Sint Jans, *L'arbre de Jessé* (détail), 1480, Pays-Bas. Amsterdam, Rijksmuseum (© Rijksmuseum).





Figure 641 : Attribué à un maître savoyard, *Crucifixion* (détails), vers 1440, provenance inconnue. Turin, museo Civico d'Arte Antica (illustré dans Zingraff 2014, vol. 3, p. 911).

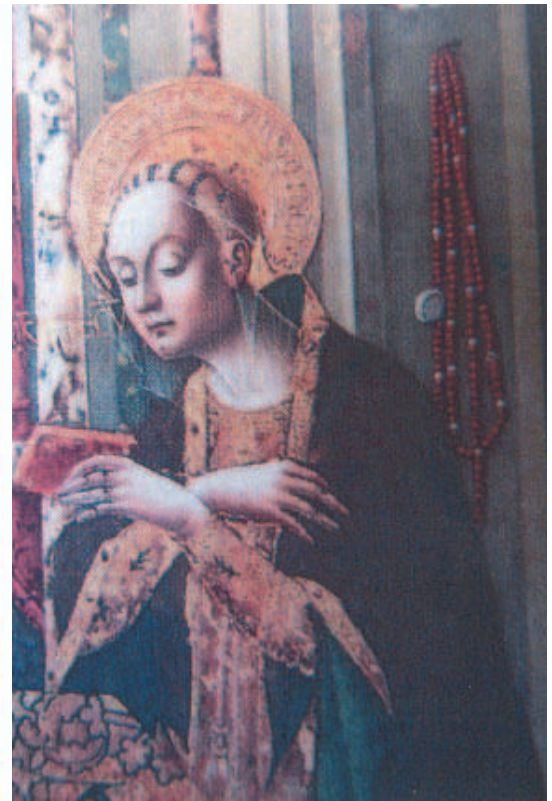


Figure 642 : Maestro dell' Annunciazione del Monte, *Annonciation entre les saints Antoine de Padoue, Jean-Baptiste, François et Dominique* (détails), entre 1466 et 1480, Gênes. Gênes, église de Nostra Signoria del Monte (illustré dans Zingraff, 2014, vol. 3, p. 615-616).



Figure 643 : *Épître d'Othéa* de Christine de Pizan, vers 1406, Paris. Paris, BNF, Ms. français, 606, f° 23 r° (© BNF).



Figure 644 : *Les Très Riches Heures du duc de Berry*, avril, décoration achevée en 1416, Paris ?Chantilly, Musée de Condé, Ms. 65, f° 4 v° (© Wikimedia Commons).



Figure 645 : Diego Velasquez et son atelier, *Isabelle de Bourbon* (détail), 1632, Espagne. Vienne, Kunsthistorisches Museum (© Wikimedia Commons)



Figure 646 : Cornelis de Vos, *Autoportrait de l'artiste en famille*, 1621, Flandres. Bruxelles, musée royaux des beaux-arts (© Wikimedia Commons)



Figure 647 : Louis Bréa, *Vierge de Miséricorde ou Vierge du Rosaire*, XVI^e siècle, église Notre-Dame-de-l'Assomption, Briançonnet, Alpes-Maritimes (© S. Briez, patrimages.culture.fr).



Figure 648 : Louis Bréa, *Vierge du Rosaire*, XVI^e siècle, Italie ?
église des Dominicain, Raggia, Italie (© Wikimedia Commons).

Figure 649

N°	N° Inv	Site	Espace géographique	Matériau	Datation	Dimensions en mm	Auteur
1	1923	Petit Palais, jardin ouest	Avignon, Vaucluse	Os	1365-1400	L. 15, l. 13, ép. entre 3 et 5	M.-A. Chazottes
2	ALY95 19	Alyscamps, église et nécropole Saint-Honorat	Arles, Bouches-du-Rhône	Os	XIV ^e -XVI ^e s.	L. 17, l. max. 13,1, ép. max. 5,8, D. trou 1. 2,9, D. trou 2. 3,1	M.-A. Chazottes
3	ALY95 18	Alyscamps, église et nécropole Saint-Honorat	Arles, Bouches-du-Rhône	Os	XIV ^e -XVI ^e s.	L. 22, l. max. 13,2, ép. max. 5, D. trou 1. 2,9, D. trou 2. 3,2	M.-A. Chazottes
4	301	Petit Palais, jardin ouest	Avignon, Vaucluse	Bois de cervidé	1365-1400	L. 18,5, l. max. 11, ép. max. 4, max. 5, D. trou 1	M.-A. Chazottes
5	ALY95 17	Alyscamps, église et nécropole Saint-Honorat	Arles, Bouches-du-Rhône	Os	XIV ^e -XVI ^e s.	L. 18,5, l. max. 14, ép. max. 5,2, D. trou 1. 2,5, D. trou 2. 2,9	M.-A. Chazottes
6	1454	Petit Palais, jardin ouest	Avignon, Vaucluse	Os	1365-1400	L. 24, l. max. 17,5, ép. max. 7, D. trou 3,5	M.-A. Chazottes
7	2032	Petit Palais, jardin ouest	Avignon, Vaucluse	Os	1365-1400	L. 22, l. max. 15,2, ép. max. 6, D. trou 1. 3, D. trou 2. 3,5	M.-A. Chazottes
8	2404	Petit Palais, jardin ouest	Avignon, Vaucluse	Os	1365-1400	L. 28, l. max. 17,2, ép. max. 7, D. trou 2	M.-A. Chazottes
9	13	Cathédrale Notre-Dame-du-Bourg	Digne, Alpes-de-Haute-Provence	Os	XVI ^e -XVII ^e s.	L. 50, l. max. 27,2, ép. max. 6,2, D. trou 3	M.-A. Chazottes
10	20	Les Thermes, 1998	Aix-en-Provence, Bouches-du-Rhône	Nacre	Moderne ou contemporain	L. 23,5, l. max. 24, ép. max. 2,1, D. trou 1,5	M.-A. Chazottes
11	2	Église de la Major	Arles, Bouches-du-Rhône	Nacre	Pas antérieur au XVI ^e ou au XVII ^e s.	L. 13,5, l. max. 22, ép. max. 1,5, D. trou 2,6	M.-A. Chazottes
12	1	Abbatiale Saint-Gilles-du-Gard	Saint-Gilles-du-Gard, Gard	Nacre	XVI ^e -XVII ^e s.	L. 19, l. max. 13, ép. max. 3,5	M.-A. Chazottes
13	SBL 3 16	Église Saint-Blaise	Arles, Bouches-du-Rhône	Nacre	XVIII ^e s.	L. 19,5, l. max. 19, ép. max. 1,2, D. trou 1,7	M.-A. Chazottes
14	243	Les Pistoles	Marseille, Bouches-du-Rhône	Nacre	Postérieur au XV ^e s.	D. 13, ép. 1, D. trou 1,5	M.-A. Chazottes

Figure 650

N°	N° Inv	Site	Espace géographique	Matériau	Datation	Dimensions en mm	Auteur
1	230	Château des Baux-de-Provence	Baux-de-Provence, Bouches-du-Rhône	Corail	Milieu- 2 ^{ème} moitié XIV ^e s.	L. 63	O. Thuaudet
2	1374	Petit Palais, jardin ouest	Avignon, Vaucluse	Corail	1365-1400	L. 45, D. max. base 6, D. max. branche 4	M.-A. Chazottes
3	8	Place P. Cabassole	Cavaillon, Vaucluse	Os	HS	L. 45, l. max. 7, D. trou 2,5	M.-A. Chazottes

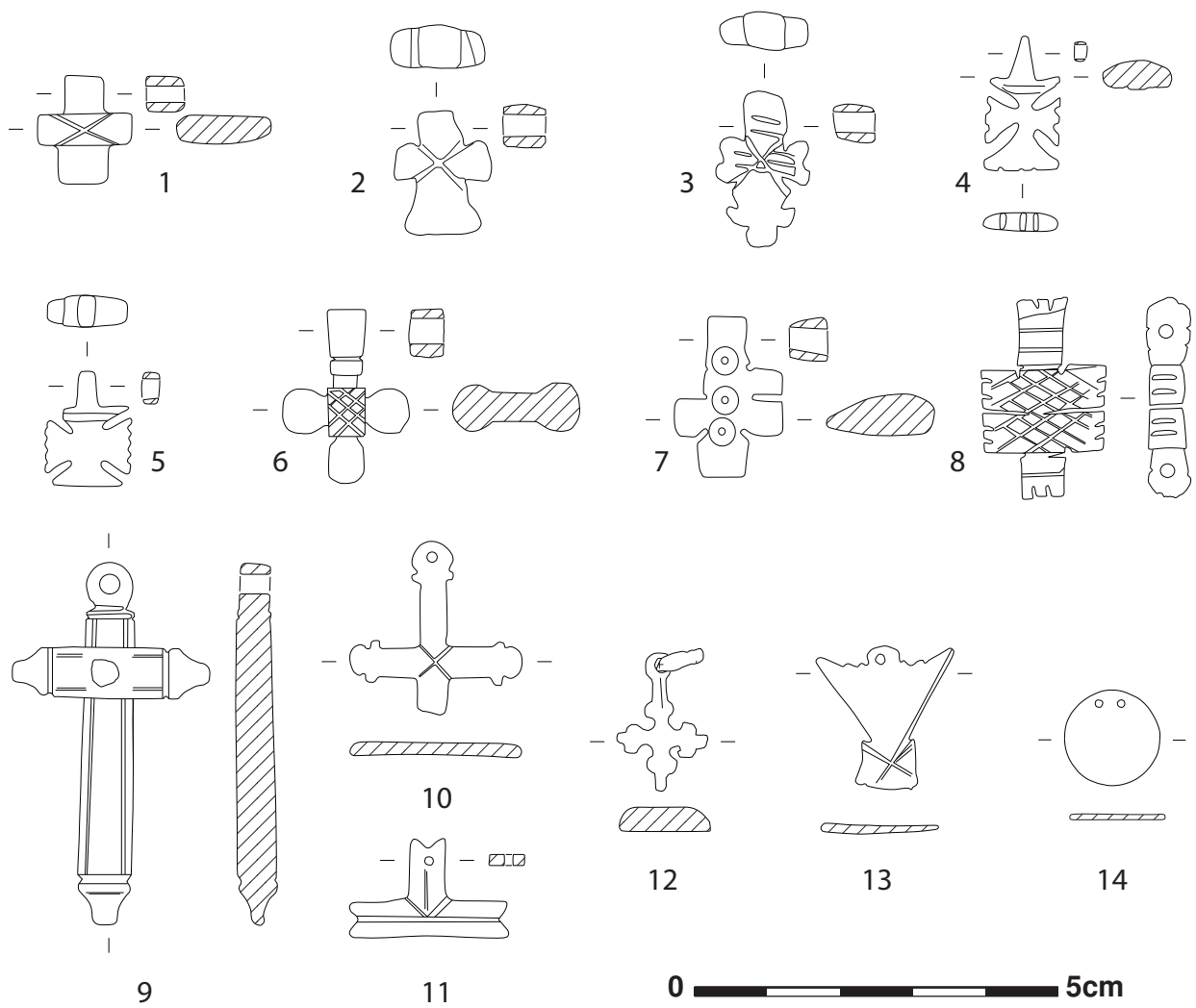


Figure 649 : Pendentifs en forme de croix et circulaire, en os et en nacre.

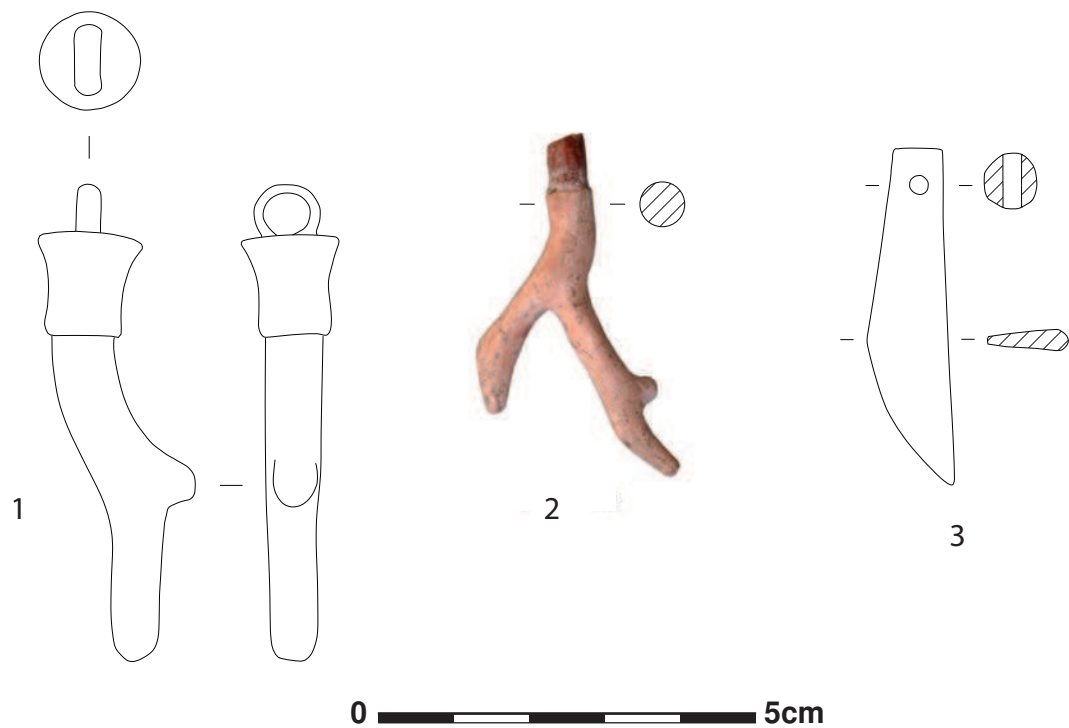


Figure 650 : Pendentifs à vocation prophylactique en corail et en os.

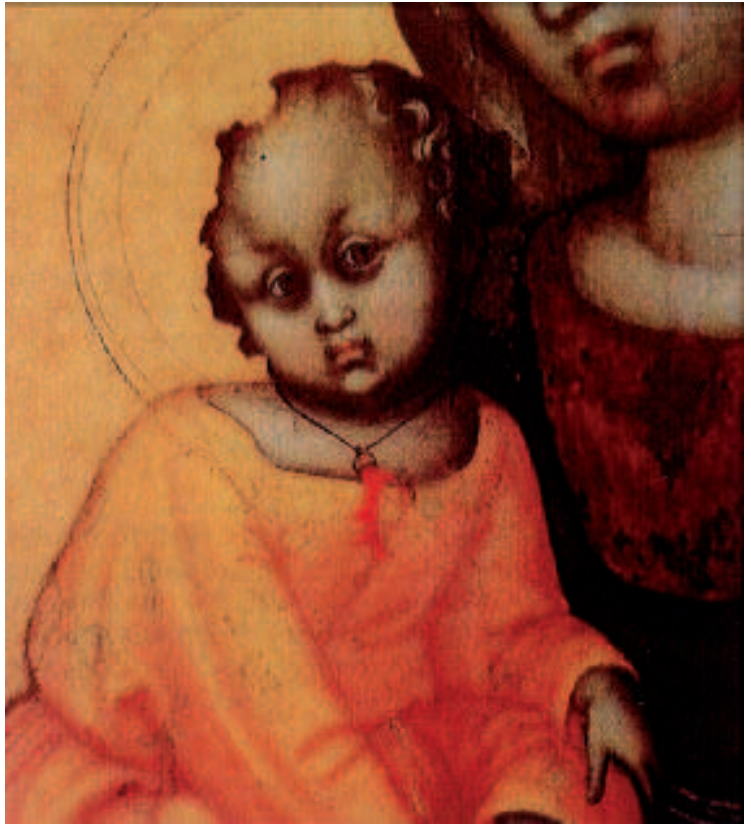


Figure 651 : Attribué à Barnaba da Modena, *Vierge à l'Enfant*, vers 1360, Italie. Turin, museo Civico d'Arte Antica (illustré dans Zingraff 2014, vol. 3, p. 893).



Figure 652 : Tommaso del Mazzo ? *La Vierge et l'Enfant entourés de huit anges* (détail), 1377-1392, Florence.

Avignon, musée du Petit Palais (© O. Thuaudet).



Figure 653 : Anonyme, *Vierge à l'Enfant et deux anges* (détails), vers 1451-1452, Italie. Gênes, couvent de Santa Maria di Castello (illustré dans Zingraff 2014, vol. 2, p. 254).



Figure 654 : Attribué à Niccolò di Pietro Gerini, *La Vierge et l'Enfant* (détails), fin XIV^e-début XV^e siècles, Florence. Avignon, musée du Petit Palais (© O. Thuaudet).



Figure 655 : Anonyme, *Vierge à l'Enfant en trône avec des anges* (détails), fin XV^e siècle, aire du Lario. Campodolcino, maison paroissiale (illustré dans Zingraff 2014, vol. 3, p. 875).

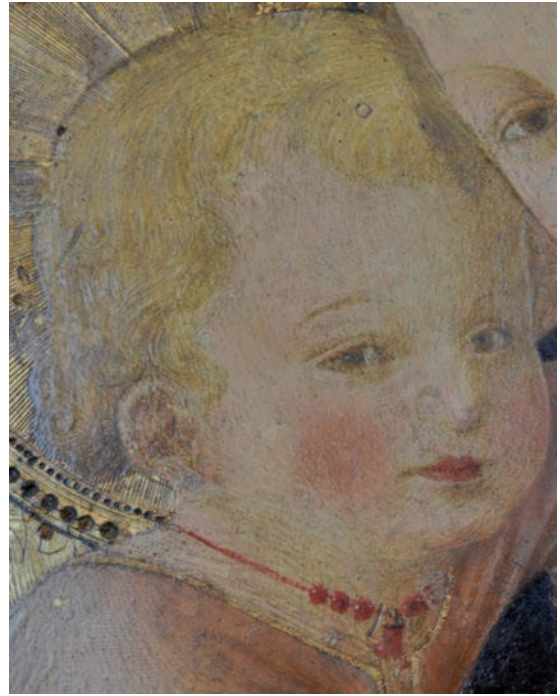


Figure 656 : Bartolomeo Caporali,
La Vierge et l'Enfant (détails),
XV^e siècle, Pérouse.
Avignon, musée du Petit Palais
(© O. Thuaudet).



Figure 657 : Bernardino Fungai,
La Vierge et l'Enfant avec deux anges (détail),
2^e^{me} moitié XV^e-début XVI^e siècles, Sienne.
Avignon, musée du Petit Palais.

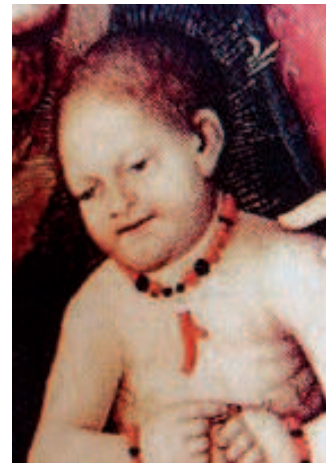


Figure 658 : Tuccio d'Andria,
*Mariage mystique de sainte Catherine
entre les saints Pantaléon, Pierre Martyr,
Pierre Bonaventure et Jérôme* (détail),
1487, Savone ? Savone, musée de la Cathédrale
(illustré dans Zingraff 2014, vol. 3, p. 659).



Figure 659 : Collaborateur de Giacomo Jaquerio, *Sainte Catherine d'Alexandrie* (détail), 1^{ère} moitié XV^e siècle, chapelle du château de Fénis, Fénis, Italie (illustré dans Zingraff 2014, t. 2, p. 200).



Figure 660 : Attribué à Guglielmetto Fantini ou Guglielmo da Chieri, *Les Tentations de saint Antoine* (détail), vers 1440-1450, église Saint Sébastien, Pecetto, Italie (illustré dans Zingraff 2014, t. 2, p. 221).



Figure 661 : Joos van Cleve, *Vierge à l'Enfant*, (détail), vers 1525, Pays-Bas. New York, Met Museum (© Met Museum).



Figure 662 : Albrecht Dürer, *La Vierge assise, tenant l'Enfant Jésus* (détail), vers 1498, école allemande. Lyon, bibliothèque municipale (© Bibliothèque municipale, Lyon).



Figure 663 : Luca di Tommè, *Vierge à l'Enfant* (détail), 1367-1370, Sienne. Cambridge, Fitzmuseum (© Fitzmuseum).



Figure 664 : Pablo di Giovanni Fei, *Madone et Enfant allaitant*, (détail), vers 1370, Sienne. New York, Metropolitan Museum (© Wikimedia Commons).



Figure 665 : Chapelet en os avec une distinction entre les *ave* et les *pater*.



Figure 666 : Jean Canavesio, Saint-Roche et deux pèlerins, XV^e siècle, chapelle Saint-Sébastien, Roure, Alpes-Maritimes (© M. Graniou, patrimages.culture.fr).

Figure 667

N°	N° Inv	Musée	Espace géographique	Matériau	Datation	Dimensions en mm	Auteur
1	1062	Petit Palais, jardin ouest	Avignon, Vaucluse	Os	H.S	L. 60, D. entre 1,5 et 6,5	M.-A. Chazottes
2	57	Impasse de l'Oratoire	Avignon, Vaucluse	Os	N.D.S	L. cons. 36,5, D. entre 3,5 et 7,5	M.-A. Chazottes
3	2012.0.1.1228	Hôtel de Brion	Avignon, Vaucluse	Os	N.D.S	L. 62, D. entre 8,5 et 10,5	M.-A. Chazottes

Figure 668

N°	N° Inv	Musée	Espace géographique	Matériau	Datation	Dimensions en mm	Auteur
1	489a, 489b, 415	Cathédrale Notre-Dame-du-Bourg	Digne, Alpes-de-Haute-Provence	<i>Pecten jacobeus</i>	489a et B : XII ^e -XIII ^e s. 415 : XIV ^e -XVI ^e s.	La plus grande (415) : h. 67, l. 67	O. Thuaudet
2	717, 725a, 725b, 692a, 692b	Cathédrale Notre-Dame-du-Bourg	Digne, Alpes-de-Haute-Provence	<i>Pecten jacobeus</i>	XIV ^e -XVI ^e s.	La plus grande (725b) : h. 92, l. 104	O. Thuaudet

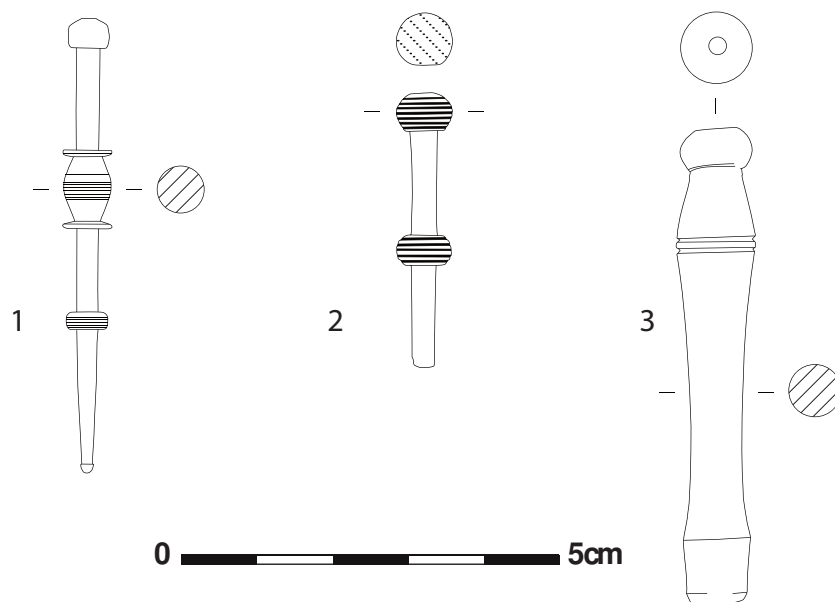


Figure 667 : n° 1-2 : bourdons de pèlerins miniatures en os,
n° 3 : éventuel bourdon de pèlerin miniature en os.



Figure 668 : Coquilles de pèlerin, valves de l'espèce *Pecten jacobaeus*.

Figure 669

N°	N° Inv	Site/Musée	Espace géographique	Matériau	Datation	Dimensions en mm	Auteur
1	2002.0.1281	Museon Arlaten	Arles, Bouches-du-Rhône	Os, corne, tulle	Pas antérieur au XIX ^e s.	l. éventail ouvert 340	M.-A. Chazottes

Figure 670

N°	N° Inv	Site/Musée	Espace géographique	Matériau	Datation	Dimensions en mm	Auteur
1	/	Collection particulière	/	Os	Vers 1860-1870	h. 210	Letourmy-Bordier et Le Guen 2015, p. 67

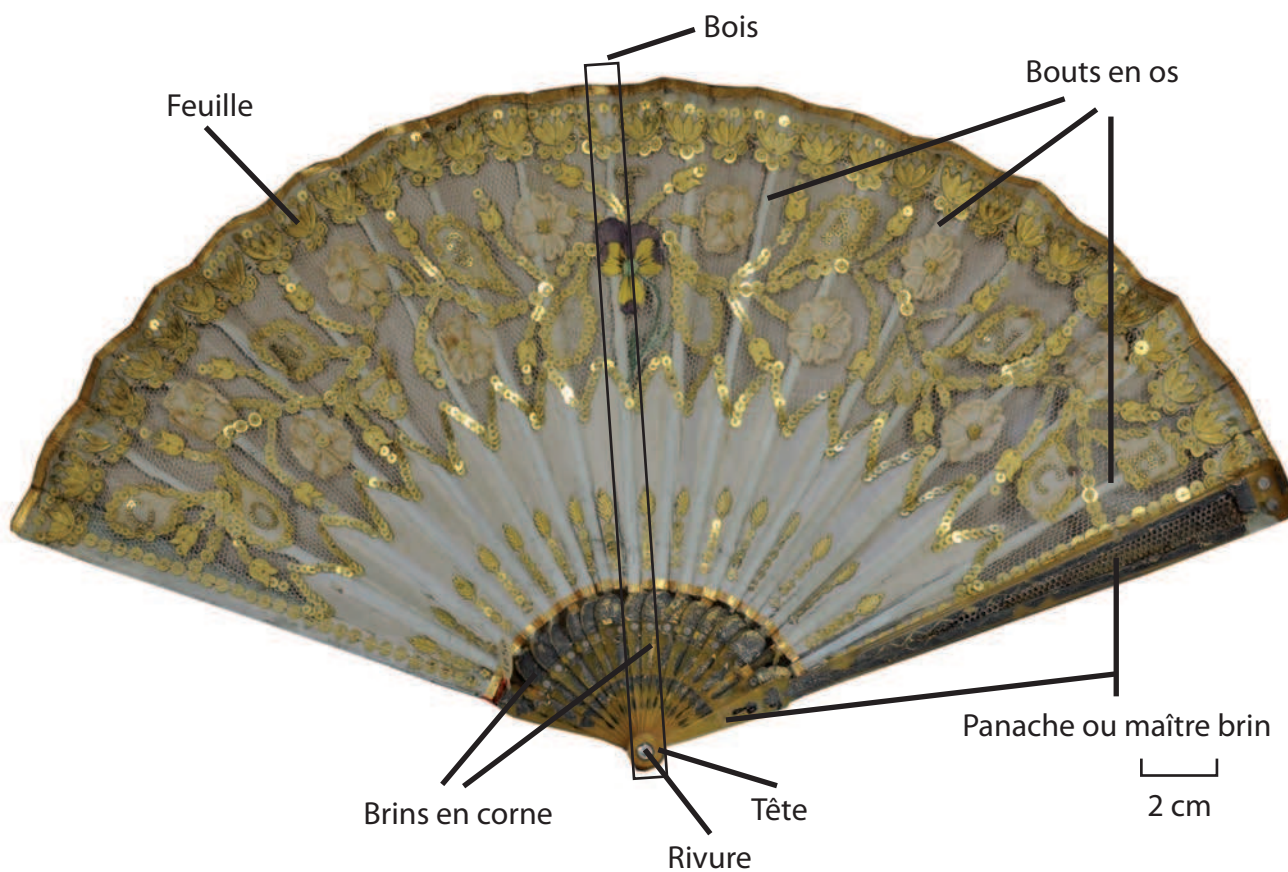


Figure 669 : Éventail plié en os et en corne, montrant le vocabulaire employé pour décrire les éventails.



Figure 670 : Éventail brisé en os montrant le vocabulaire employé pour décrire les éventails (Letourny-Bordier et Le Guen 2015, p. 67, cat. 27).

Figure 671

N°	N° Inv	Provenance	Espace géographique	Matériau	Datation	Dimensions en mm	Auteur
1	MV 529	Saint-Denis éventailiste Ducrot	Seine-Saint-Denis, France	Bois, soie	Vers 1862	D. éventail ouvert 280	Letourmy-Bordier et Le Guen 2015, p. 107

Figure 672

N°	N° Inv	Site/Musée	Espace géographique	Matériau	Datation	Dimensions en mm	Auteur
1	Inconnue	Musée du Bargello	Florence, Italie	Os	Vers 870	Inconnues	Musée du Bargello



Figure 671 : Éventail cocarde avec manche en bois
(Letourny-Bordier et Le Guen 2015, p. 107, cat. 46).



Dimensions inconnues

Figure 672 : *Flabellum* de l'abbaye Saint-Philibert de Tournus,
vers 870, Musée du Bargello, Florence, Italie.

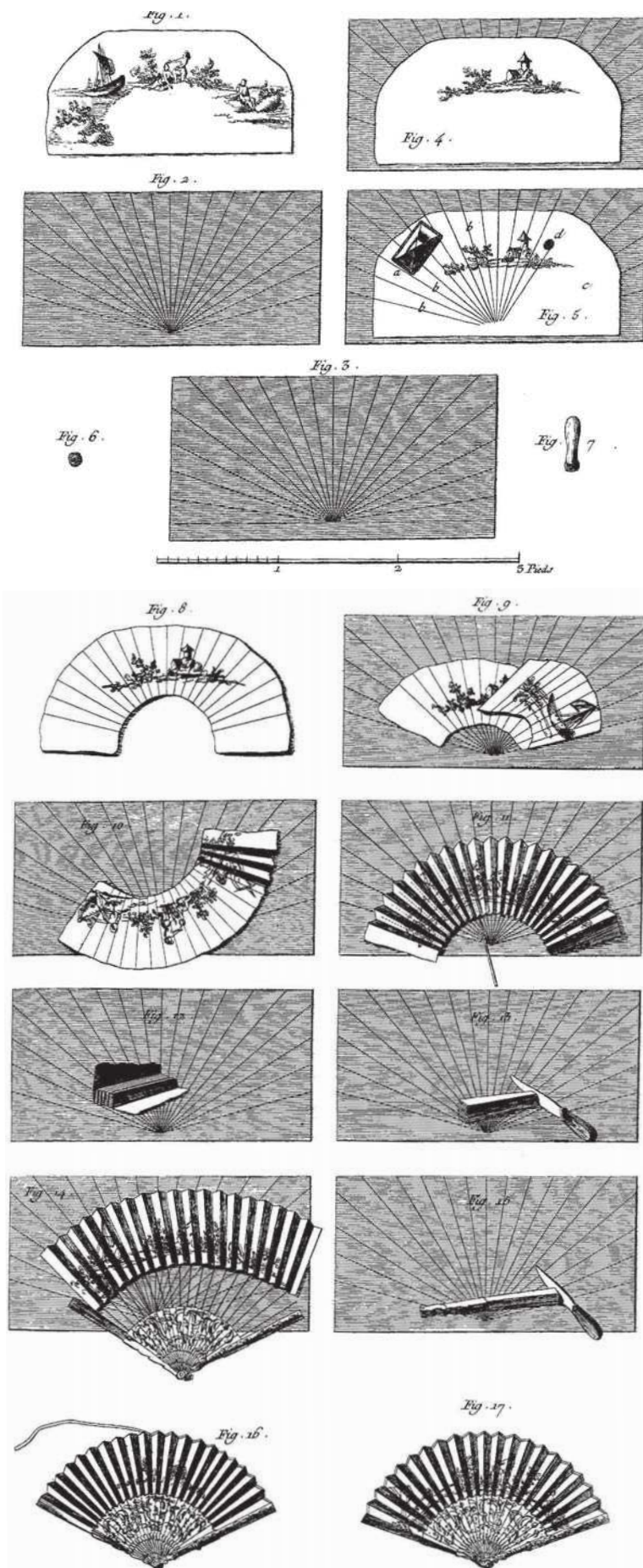


Figure 673 : L'Encyclopédie, montage des feuilles sur les éventails, XVIII^e siècle, France (Diderot et d'Alembert, 1751-1777, planches, section éventailiste, pl. 3-4).

Figure 674

N°	N° Inv	Site/Musée	Espace géographique	Matériau	Datation	Dimensions en mm	Auteur
1	2003.0.1277	Museon Arlaten	Arles, Bouches du Rhône	Os, soie taffetas, bois, métal	Pas antérieur au XIX ^e s.	L. manche 253, D. max. 22	M.-A. Chazottes
2	2003.0.3354	Museon Arlaten	Arles, Bouches du Rhône	Os, tulle, métal	1801-1850	L. manche 258, D. max. 24	M.-A. Chazottes



Figure 674 : Ombrelles avec des manches composites en os.

Figure 675

N°	N° Inv	Site/Musée	Espace géographique	Matériau	Datation	Dimensions en mm	Auteur
1	2002.0.1279	Museon Arlaten	Arles, Bouches du Rhône	Ivoire, métal, Tulle	Pas antérieur au XIX ^e s.	l. éventail ouvert 350, h. bois 96	M.-A. Chazottes

Figure 676

N°	N° Inv	Site	Espace géographique	Matériau	Datation	Dimensions en mm	Auteur
1	4	Tunnel-Joliette	Marseille, Bouches-du-Rhône	Os	Vers 1845	L. cons. 83, l. max. 17, ép. max. 2	M.-A. Chazottes
2	DIV M07	Dépotoir	Miramas, Bouches-du-Rhône	Os	XIX ^e -XX ^e s.	L. cons. 94, l. max. 20, ép. max. 2	A. Van Belle



Figure 675 : Éventail avec armature en os aux maîtres brins sculptés.



Figure 676 : Éventuels maîtres brins en os datés des XIX^e-XX^e siècles (n° 2, cliché A. Van Belle).



Figure 677 : Jean Canavesio, *Cycles de la vie de la Vierge et du Christ* (détails), XV^e siècle, chapelle Notre-Dame des Fontaines, La Brigue, Alpes-Maritimes (© S. Briez, patrimages.culture.fr).



Figure 678 : Lorenzo Costa, *Famille Bentivoglio*, vers 1493, Italie, école de Ferrare. Barcelone, musée national d'art de Catalogne (© Wikimedia Commons).

Figure 680

N°	N° Inv	Site	Espace géographique	Matériau	Datation	Dimensions en mm	Auteur
1	Inconnu	Trig lane	Londres, Grand Londres, Angleterre	Os	XV ^e s.	D. estimé 40	Rhodes 1982, p. 57-58 ; Egan 1998, 2010, p. 276-277

Figure 681

N°	N° Inv	Site/Musée	Espace géographique	Matériau	Datation	Dimensions en mm	Auteur
1	Inconnu	Musée de la lunette, collection Essilor-Pierre Marly	Morez, Jura, France	Corne, cuir et laiton	XVI ^e -XVII ^e s. ?	Inconnue	© P. Guenat
2	Inconnu	Musée de la lunette, collection Essilor-Pierre Marly	Morez, Jura, France	Fanon de baleine	XVIII ^e s.	Inconnue	© P. Guenat



Figure 679 : Pieter Coecke van Aelst, *Saint-Jérôme dans son étude* (détails), vers 1530, Belgique. Baltimore, Walters Art Museum (© Wikimedia Commons).

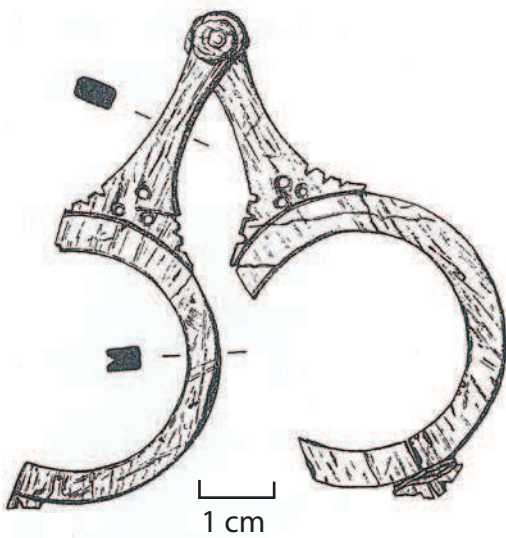


Figure 680 : Paire de lunettes en os (Rhodes 1982, p. 57-58 ; Egan 1998, 2010, p. 276-277).

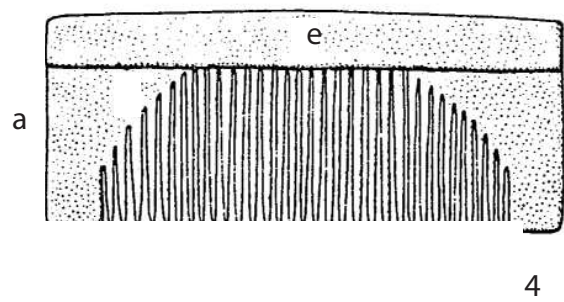
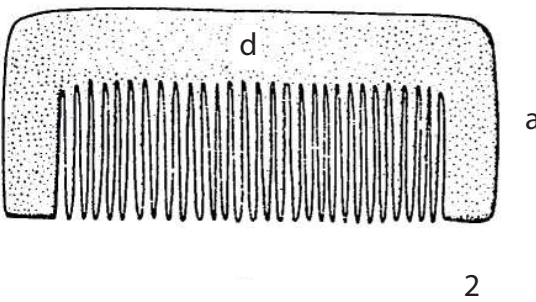
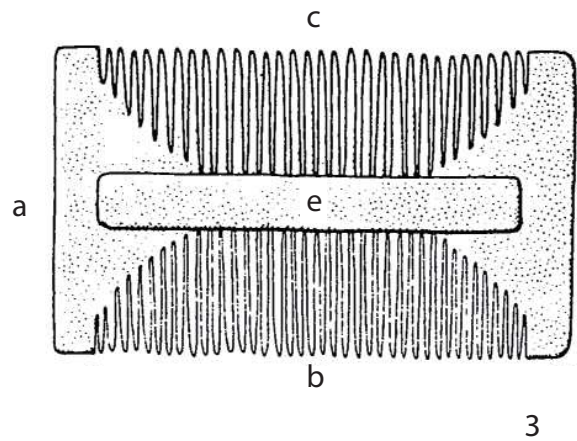
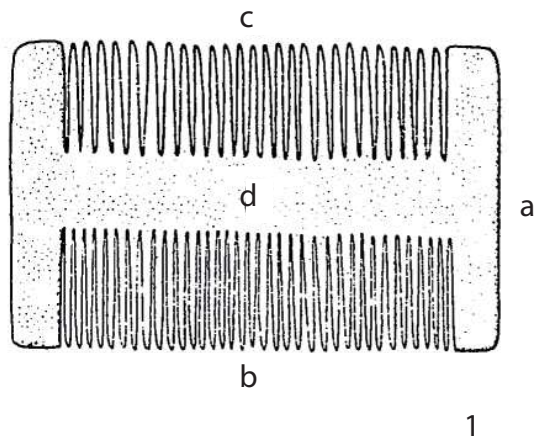


1



2

Figure 681 : Lunettes bésicles en os (n° 1) et en fanon de baleine (n° 2), dimensions inconnues.



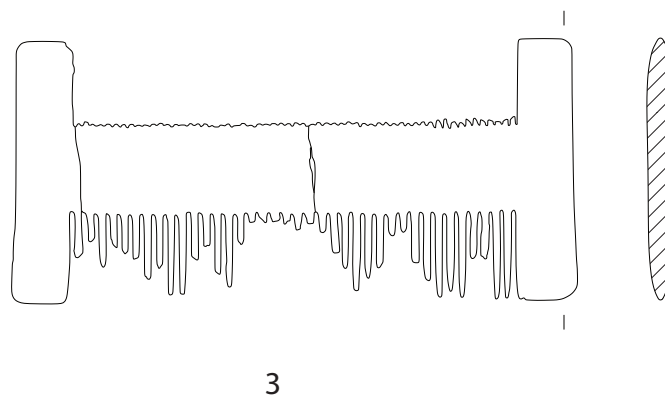
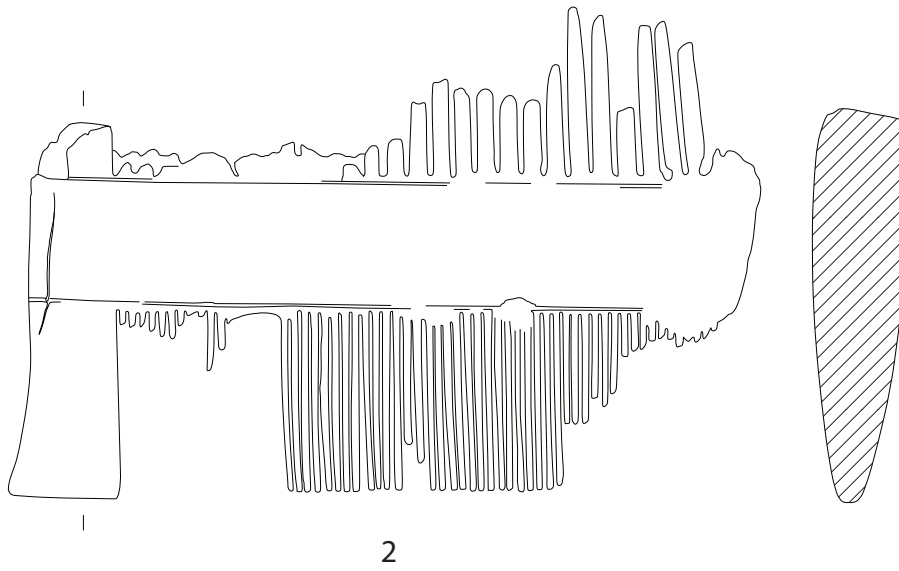
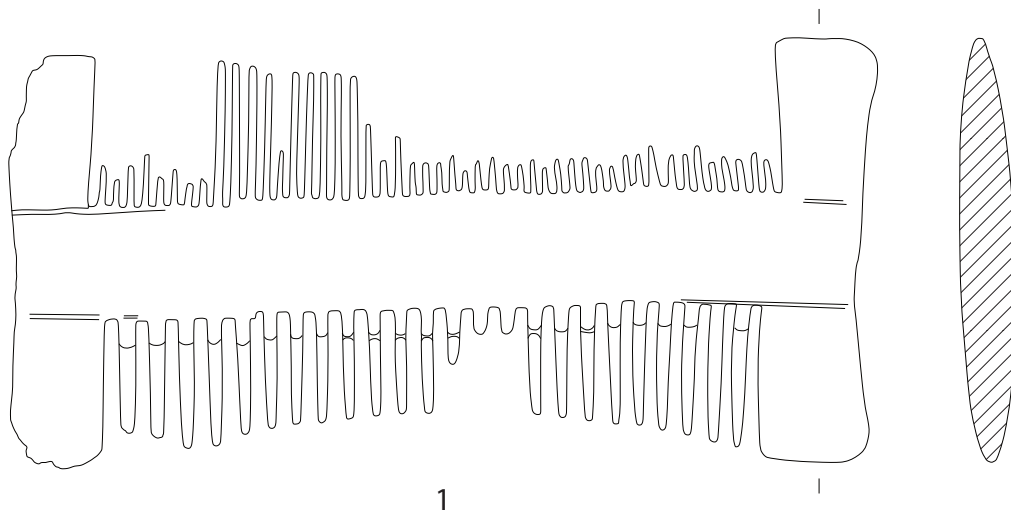
- 1 : Peigne monobloc à double denture
- 2 : Peigne composite à double denture
- 3 : Peigne monobloc à simple denture
- 4 : Peigne composite à simple denture

- a : Extrémité du peigne
- b : Dents fines
- c : Dents épaisses
- d : Plaquette monobloc
- e : Plaquette rivetée

Figure 682 : Vocabulaire descriptif des peignes : n° 1-2 : monoblocs à double et simple denture
n° 3-4 : composites à double et simple denture (d'après Galloway 1976, p. 154).

Figure 683

N°	N° Inv	Site	Commune	Matériau	Datation	Dimensions en mm	Auteur
1	CAST 7	Tour de Castillon	Le Paradou, Bouches-du- Rhône	Ivoire	H.S	L. 115, l. max. 56,5, ép. max. 6,5	M.-A. Chazottes
2	2	Collège Mignet	Aix-en- Provence, Bouches-du- Rhône	Ivoire	1 ^{ère} moitié XIV ^e s.	L. cons. 100, ép. 13	M.-A. Chazottes
3	1	Collège Mignet	Aix-en- Provence, Bouches-du- Rhône	Ivoire	XIV ^e - XV ^e s.	L. 73, l. 34,5, ép. max. 3,3	M.-A. Chazottes

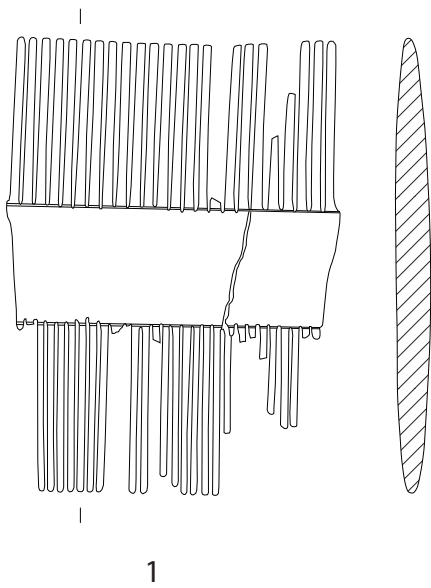


0  5cm

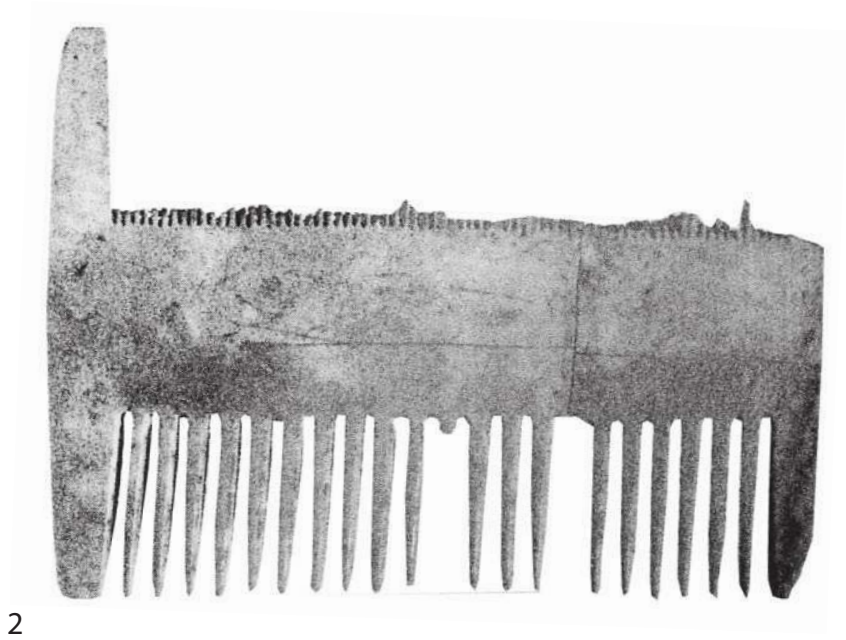
Figure 683 : Peignes monoblocs à double denture, une épaisse, une fine.

Figure 684

N°	N° Inv	Site/Musée	Espace géographique	Matériau	Datation	Dimensions en mm	Auteur
1	9	Rue Carreterie	Avignon, Vaucluse	Ivoire	n.d.s	l. max. 60, ép. max. 4,5	M.-A. Chazottes
2	1	Quartier de l'Île	Martigues, Bouches-du-Rhône	Ivoire	Fin XV ^e s.	L. 104, l. 75	M.-A. Chazottes
3	5	15 Rue des Baumes	Jouques, Bouches-du-Rhône	Corne	XVII ^e -XVIII ^e s.	L. 113,5, l. 52,5, ép. max. 4,4	M.-A. Chazottes
4	1313	<i>Castrum</i> Saint-Jean	Rougiers, Var	Ivoire	XIV ^e s.	L. cons. 41, l. cons. 25, ép. 6,4	M.-A. Chazottes
5	Inconnu	Musée du Louvre	Paris, Île-de-France, France	Ivoire	2 ^{ème} tiers XV ^e s.	L. 119, l. 107, ép. 4	Gaborit Chopin 2004, p. 164

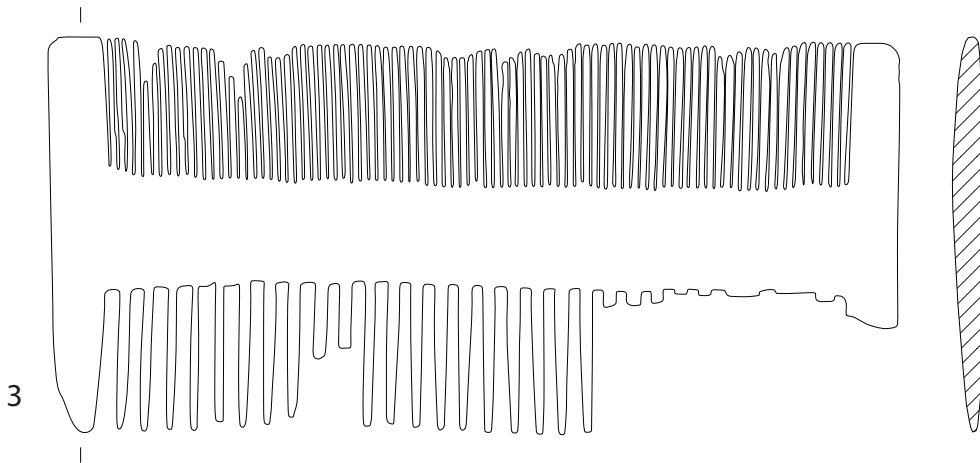


1

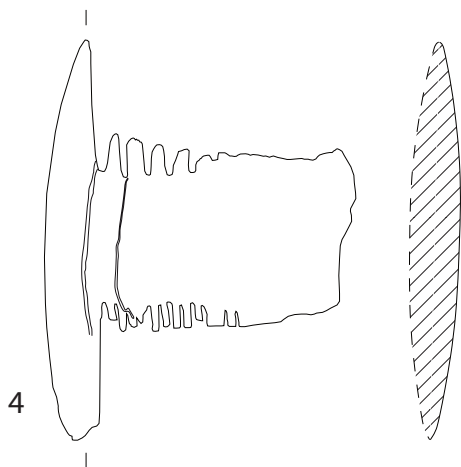


2

0  5cm



3



4

0  5cm



5

0  5cm

Figure 684 : 1-4, peignes monoblocs à double denture, une épaisse, une fine
n° 5 : peigne monobloc à double denture, deux fines

Figure 685

N°	N° Inv	Site	Espace géographique	Matériau	Datation	Dimensions en mm	Auteur
1	1905	Alcazar	Marseille, Bouches-du-Rhône	Os	Vers 1750	ép. 3	M.-A. Chazottes
2	65	Tunnel de la Major	Marseille, Bouches-du-Rhône	Os	Milieu XVIII ^e -milieu XIX ^e s	L. cons. 27,5, l. cons. 44,5, ép. 1.	M.-A. Chazottes
3	744	Petit Palais, jardin ouest	Avignon, Vaucluse	Os ou ivoire	1365-1400	L. cons. 10,5, l. 11,5, ép. 1,2	M.-A. Chazottes
4	8	Rue Carreterie	Avignon, Vaucluse	Os ou ivoire	N.D.S	L. cons. 19,5, l. 20,5, ép. 1,8	M.-A. Chazottes
5	122	Petit Palais, jardin ouest	Avignon, Vaucluse	Os ou ivoire	1365-1400	L. cons. 13,2, l. 20, ép. 4	M.-A. Chazottes
6	10	Rue Carreterie	Avignon, Vaucluse	Os ou ivoire	N.D.S	L. 21,5, l. 15,5, ép. 4,3	M.-A. Chazottes

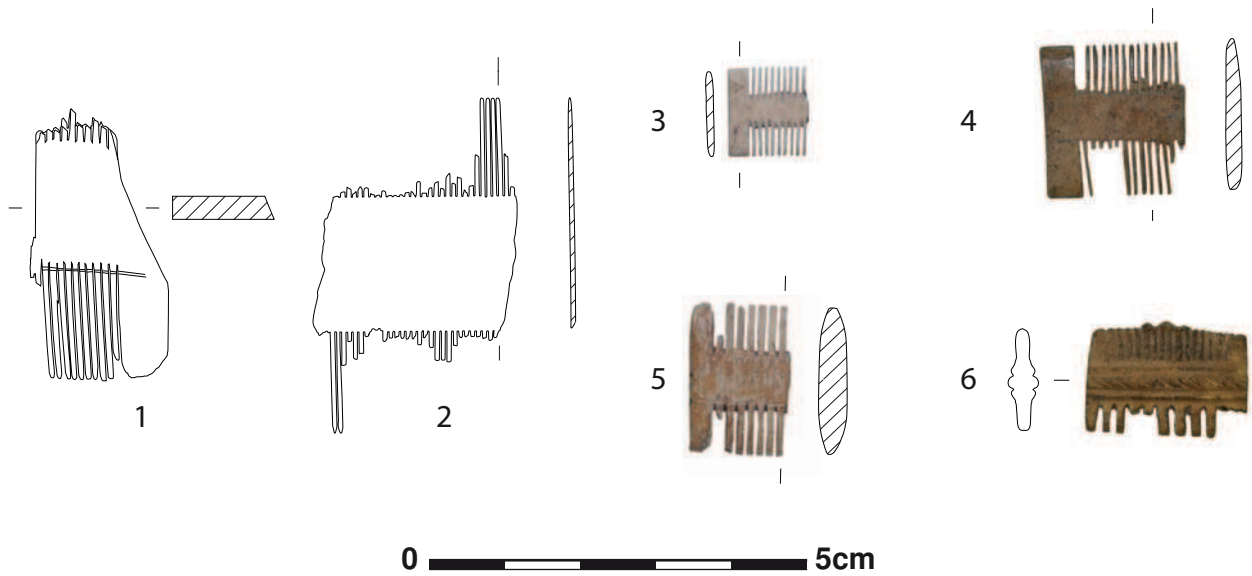


Figure 685 : n° 1-2 : peignes à double denture fine de grandes dimensions, n° 3-6 : peignes à double denture fine de petites dimensions.

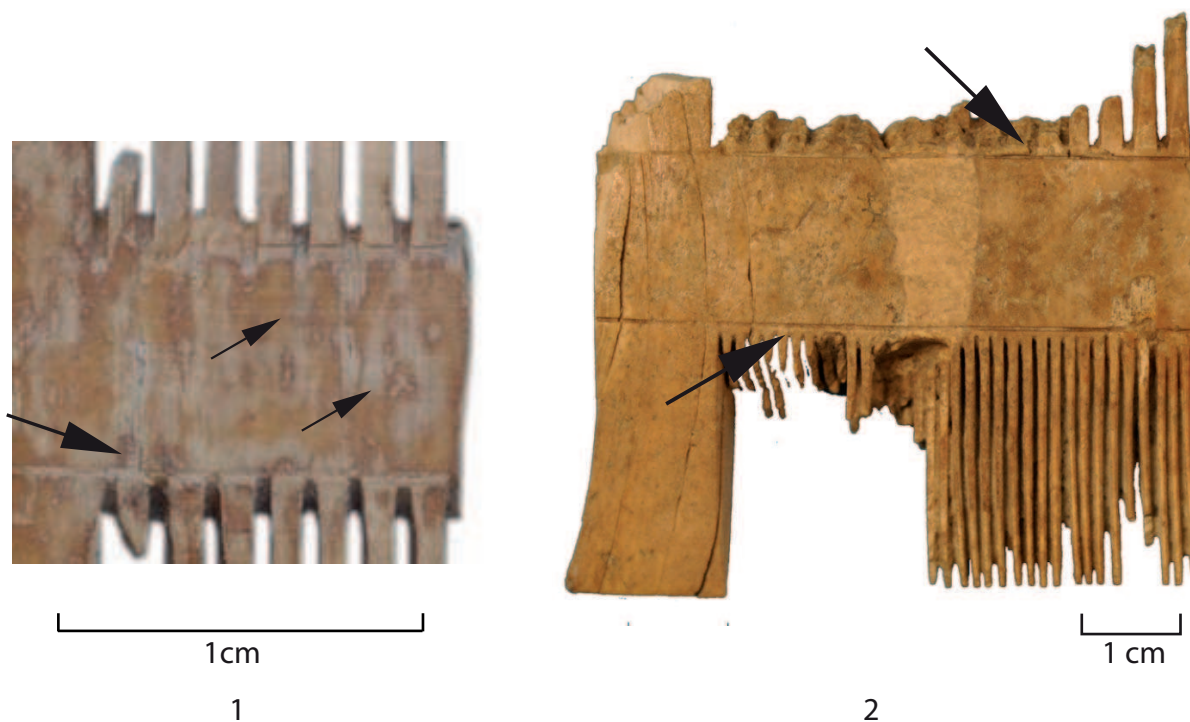


Figure 686 : Sillons préparatoires au sciage des dents des peignes.

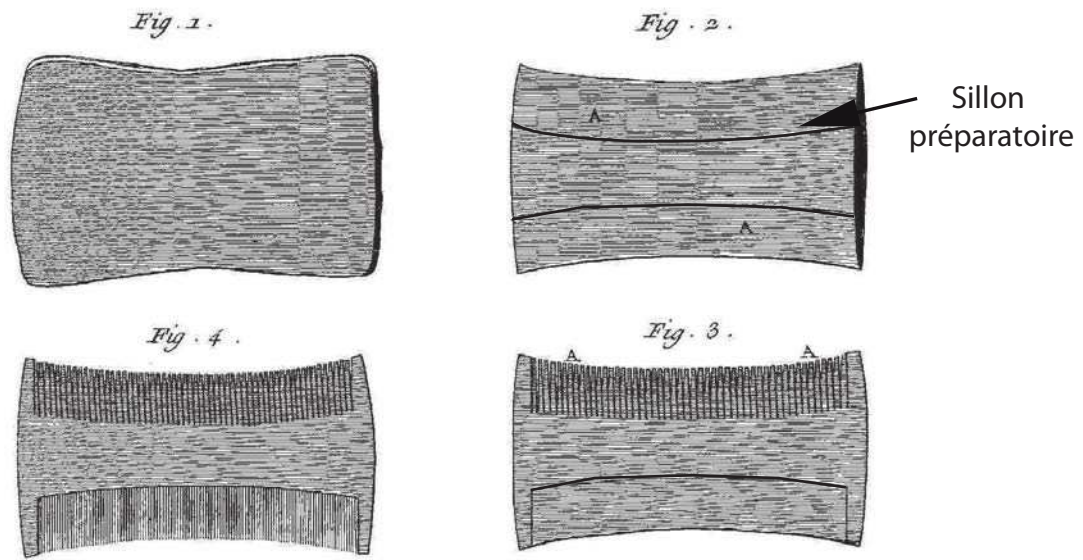


Figure 687 : *L'Encyclopédie*, schémas des différentes étapes de réalisation d'une denture, XVIII^e siècle, France (Diderot, D'Alembert 1761-1765, Vol. 8, pl. XIII).

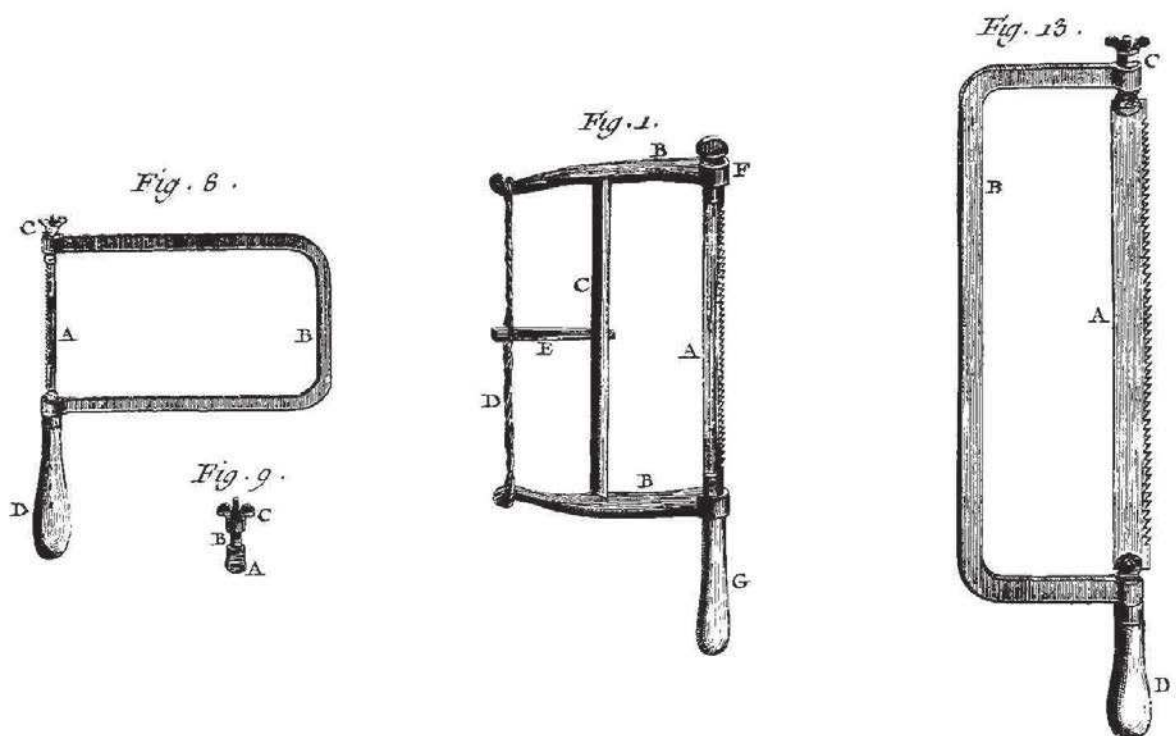


Figure 688 : *L'Encyclopédie*, différents types de scies employés, XVIII^e siècle, France (Diderot, D'Alembert 1761-1765, Vol. 8, pl. XIV).

Figure 692

N°	N° Inv	Site	Espace géographique	Matériau	Datation	Dimensions en mm	Auteur
1	744	Petit Palais, jardin ouest	Avignon, Vaucluse	Os ou ivoire	1365-1400.	L. cons. 10,5, l. max. 11,5, ép. 1,2	A. Van Belle

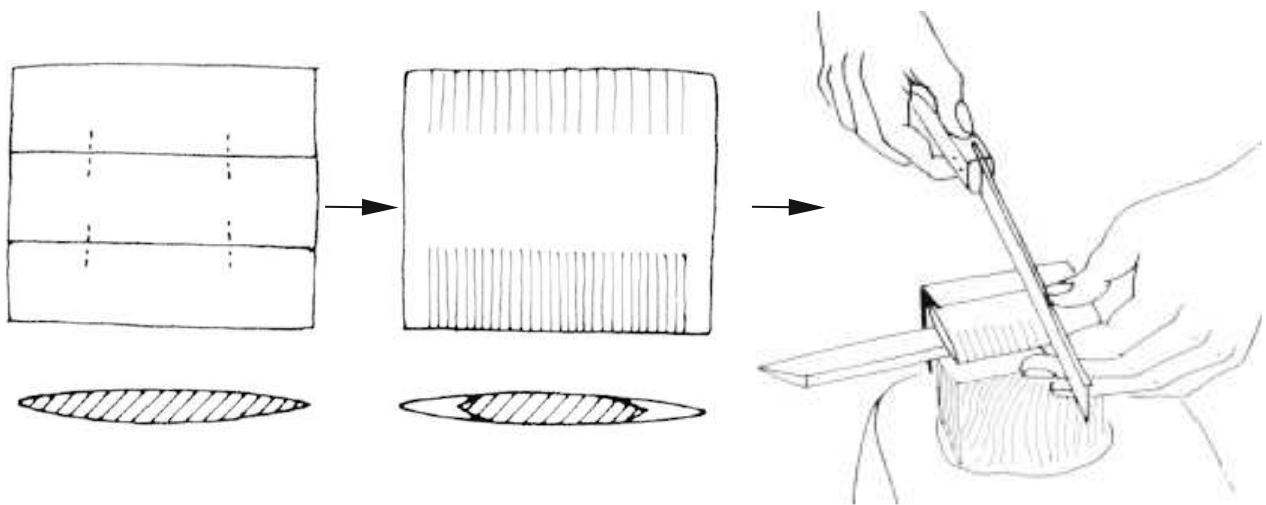


Figure 689 : Schémas proposant les différentes étapes de sciage des dents de peignes chez les artisans de Damas dans la deuxième moitié du XX^e siècle, (Stordeur 1980, p. 114).

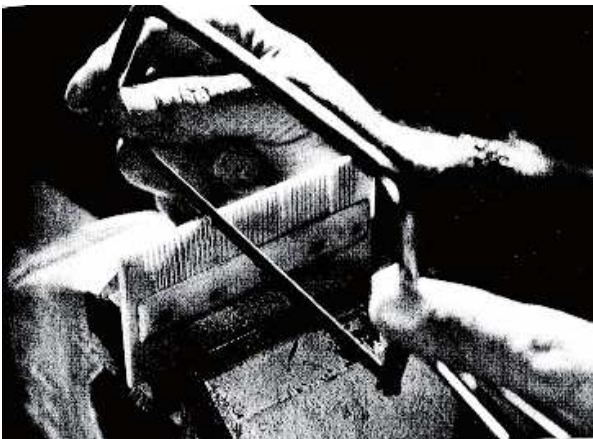


Figure 690 : Sciage des dents d'un peigne, expérimentation
P. Galloway et M. Newcomer
(Galloway et Newcomer 1980, p. 81).



Figure 691 : Stadiuse actuellement utilisée pour le sciage mécanisé des dents des peignes en corne
(www.peignecorne.com).



X 7

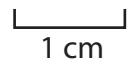
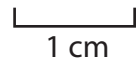
Figure 692 : Individualisation des dents d'un peigne à partir d'un double sciage (n° 744, Petit Palais, Jardin ouest) .

Figure 693

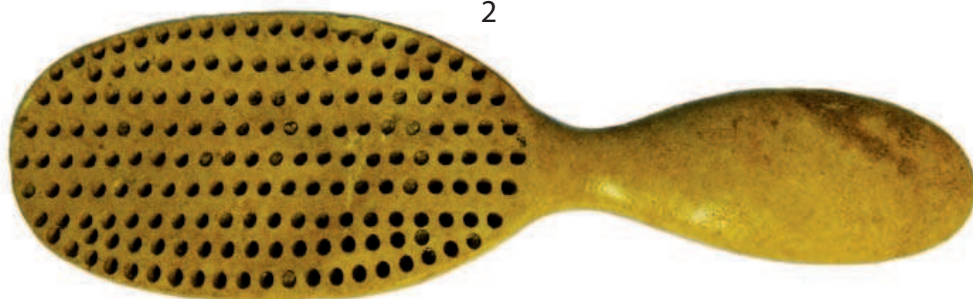
N°	N° Inv	Site	Espace géographique	Matériau	Datation	Dimensions en mm	Auteur
1	COS K 02	Dépotoir	Miramas, Bouches-du- Rhône	Ivoire	XIX ^e s.	L. 83, l. 45	A. Van Belle
2	COS L 05	Dépotoir	Miramas, Bouches-du- Rhône	Celluloïd	XIX ^e s.	L. 94, L. 60	A. Van Belle
3	COS N 01	Dépotoir	Miramas, Bouches-du- Rhône	Os	XIX ^e s.	L. 160, l. max. 6	A. Van Belle



1



2



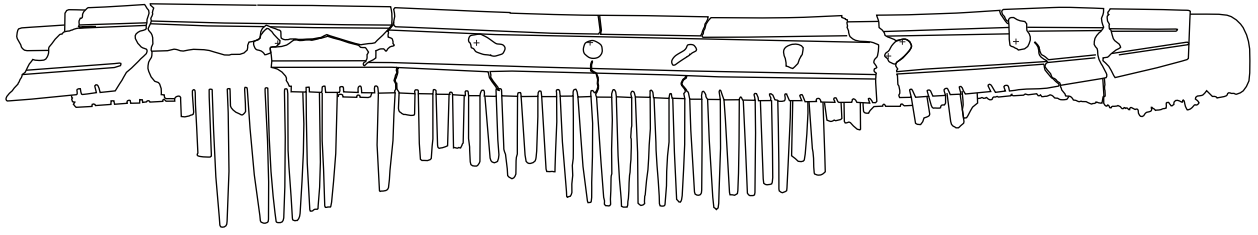
3



Figure 693 : 1-2, Peignes monoblocs à double denture fine,
1 : Ivoire, 2 : Celluloïd ; 3 : Brosse en os .

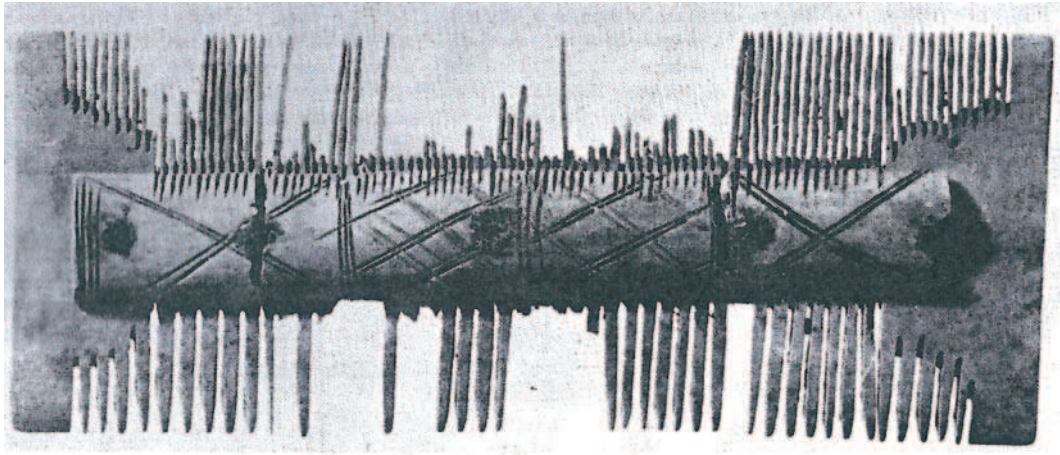
Figure 694

N°	N° Inv	Site	Espace géographique	Matériau	Datation	Dimensions en mm	Auteur
1	1	Saint-Denis de Cales	Lamanon, Bouches-du-Rhône	Os	VI ^e s.	L. 122, l. 40	M.-A. Chazottes
2	Inconnue	Grotte de la Fourbine	Saint-Martin-de-Crau, Bouches-du-Rhône	Os ou bois de cervidé	VI ^e -VII ^e s.	L. 141, l. 55	Congès, Bonnifay et <i>al.</i> 1983, p. 358.
3	1	Prieuré St. Symphorien	Buoux, Vaucluse	Bois de cervidé	VII ^e -IX ^e s.	L. cons. 92, l. cons. 77, ép. cons. 6,5	M.-A. Chazottes



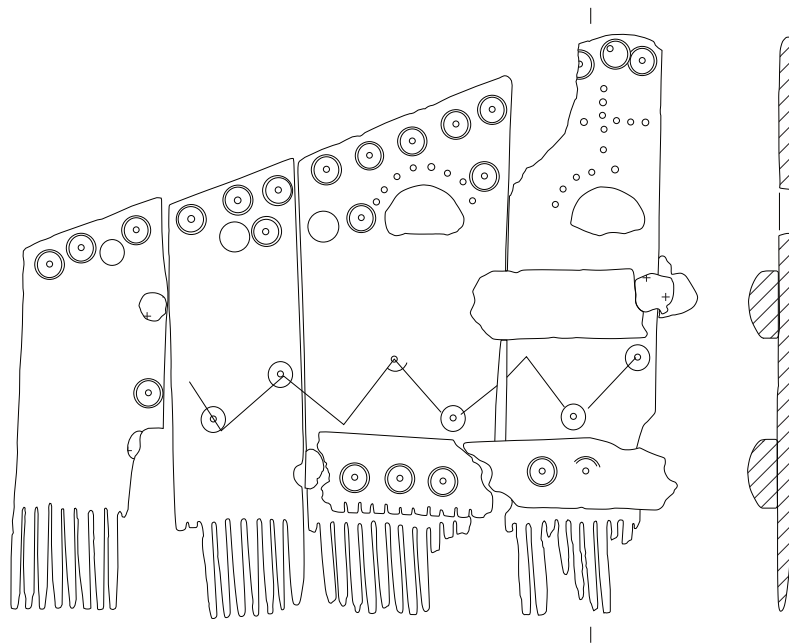
0 5cm

1



0 5cm

2



3

0 5cm

Figure 694 : Peignes composites provençaux.

Figure 695

N°	N° Inv	Site	Espace géographique	Matériau	Datation	Dimensions en mm	Auteur
1	327	Malaval	Marseille, Bouches-du-Rhône	Bois de cervidé	Ve s.	L. 104, l. cons. 21, ép. 12	M.-A. Chazottes
2	1	Villeneuve Bargemon	Marseille, Bouches-du-Rhône	Ivoire	Période mérovingienne	L. cons. 155, l. cons. 70, ép. 11	M.-A. Chazottes
3	1870	Alcazar	Marseille, Bouches-du-Rhône	Os ou bois de cervidé	Antiquité tardive	L. cons. 22, l. cons. 48	M.-A. Chazottes
4	834	Espace Bargemon	Marseille, Bouches-du-Rhône	Bois de cervidé	V ^e -VII ^e s.	L. cons. 27, l. 35, ép. 4,5	M.-A. Chazottes
5	1	Tassigny	Aix-en-Provence, Bouches-du-Rhône	Os	Milieu V ^e – milieu VI ^e s.	L. cons. 23, l. cons. 46, ép. 3, D. trou 2,2	M.-A. Chazottes
6	835	Espace Bargemon	Marseille, Bouches-du-Rhône	Bois de cervidé	V ^e -VII ^e s.	L. cons. 106, l. 17, ép. 5	M.-A. Chazottes

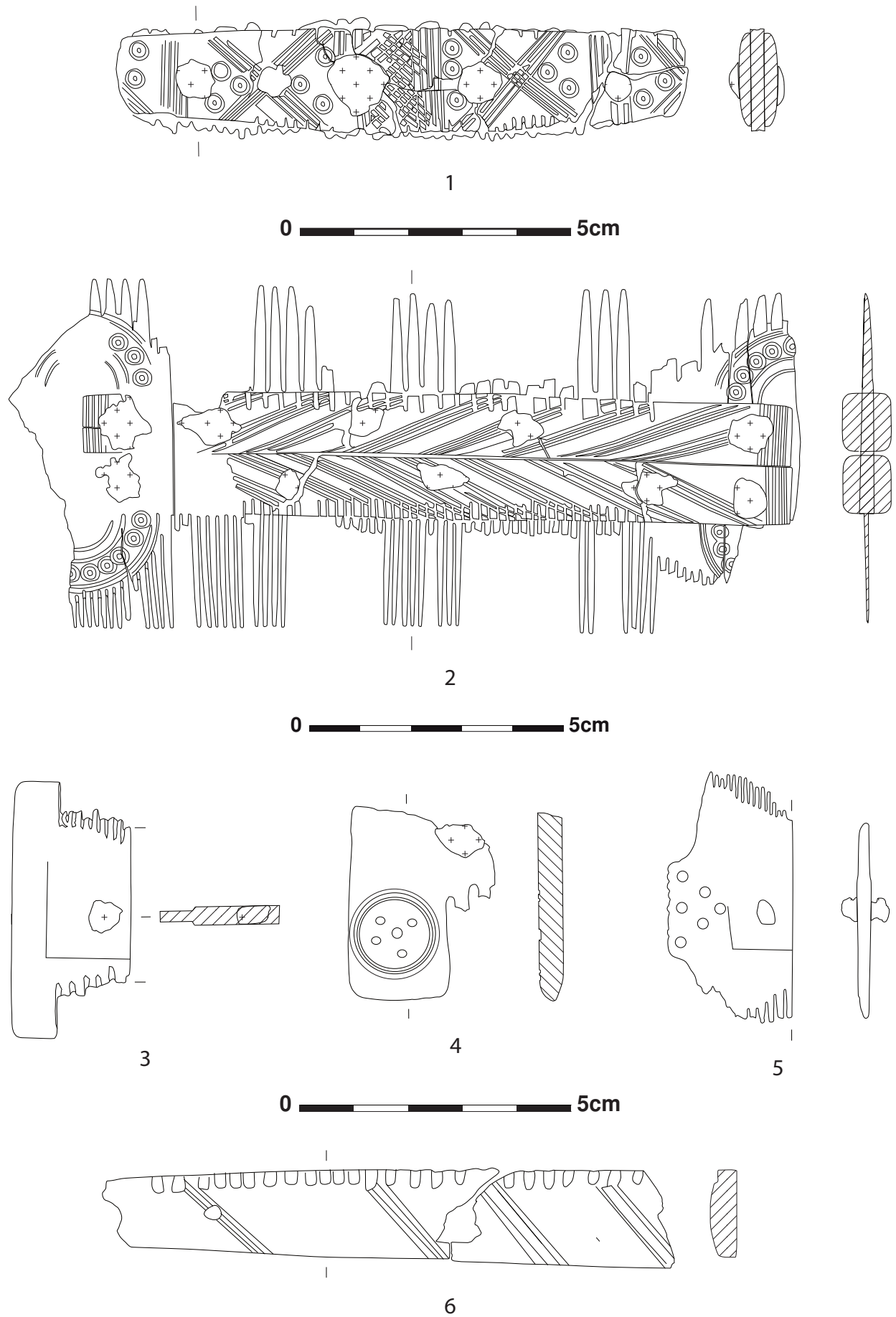


Figure 695 : Peignes composites, suite.



Figure 696 : Johann Christoph Weigel, *Abbildung der gemein-nützlichen Haupt-Stände [...], Der Kammacher, fabricant de peigne avec à ses pieds de la matière première*, 1698, Allemagne (Weigel 1698, pl. 144).



Figure 697 : *Die Hausbücher der Nürnberger Zwölfbrüderstiftungen, Fabricant de peignes en corne*, datation inconnue, Allemagne. Nuremberg, Stadtbibliothek, Amb. 279. 2^o f^o 51 v^o
 (© Stadtbibliothek de Nuremberg, <http://www.nuernberger-hausbuecher.de>).



Figure 698 : Ambrosius Gabler, *Der Kammacher* (détail), fin XVIII^e siècle, Allemagne.
Dresde, musée d'Art Populaire (© Musée d'Art Populaire, Dresde).



Figure 699 : *Die Hausbücher der Nürnberger
Zwölfbrüderstiftungen*,
fabricant de peignes, 1562, Allemagne.
Nuremberg, Stadtbibliothek,
Amb. 317b. 2^o 15^v
(© Stadtbibliothek de Nuremberg,
<http://www.nuernberger-hausbuecher.de>).



Figure 700 : *Die Hausbücher der Nürnberger
Zwölfbrüderstiftungen*,
fabricant de peignes, 1575, Allemagne.
Nuremberg, Stadtbibliothek,
Amb. 317b. 2^o 34^r
(© Stadtbibliothek de Nuremberg,
<http://www.nuernberger-hausbuecher.de>).



Figure 701 : *Die Hausbücher der Nürnberger Zwölfbrüderstiftungen*, fabricant de peignes, 1646, Allemagne. Nuremberg, Stadtbibliothek, Amb. 317b. 2^o 120 v^o (© Stadtbibliothek de Nuremberg, <http://www.nuernberger-hausbuecher.de>).



Figure 702 : *Die Hausbücher der Nürnberger Zwölfbrüderstiftungen*, fabricant de peignes, 1681, Allemagne. Nuremberg, Stadtbibliothek, Amb. 279. 2^o 153a v^o (© Stadtbibliothek de Nuremberg, <http://www.nuernberger-hausbuecher.de>).



Figure 703 : *Die Hausbücher der Nürnberger Zwölfbrüderstiftungen*, fabricant de peignes, 1724, Allemagne. Nuremberg, Stadtbibliothek, Amb. 317b. 2^o 237 r^o (© Stadtbibliothek de Nuremberg, <http://www.nuernberger-hausbuecher.de>).



Figure 704 : *Die Hausbücher der Nürnberger Zwölfbrüderstiftungen*, fabricant de peignes, 1704, Allemagne. Nuremberg, Stadtbibliothek, Amb. 279. 2^o 172 v^o (© Stadtbibliothek de Nuremberg, <http://www.nuernberger-hausbuecher.de>).



Figure 705 : Die Hausbücher der Nürnberger
Zwölfbrüderstiftungen,
fabricant de peignes, 1695, Allemagne.
Nuremberg, Stadtbibliothek,
Amb. 279. 2^o 165 r^o
(© Stadtbibliothek de Nuremberg,
<http://www.nuernberger-hausbuecher.de>).



Figure 706 : Die Hausbücher der Nürnberger
Zwölfbrüderstiftungen,
fabricant de peignes, 1741, Allemagne.
Nuremberg, Stadtbibliothek,
Amb. 317b. 2^o 252 v^o
(© Stadtbibliothek de Nuremberg,
<http://www.nuernberger-hausbuecher.de>).



Figure 707 : Nicolas Larmessin,
Les costumes grotesques, Habit de Peigne,
XVII^e siècle, France.
Paris, BNF.



	Avignon			
Matières/Péage	Péage d'Avignon aux portes de la ville (dit gabelle), datée d'après écriture de fin XIVe s., AM Avignon, CC 1008 (Pansier 1926a p. 40-63)	Péage d'Avignon aux portes de la ville, 1582, Bibliothèque Ceccano, Ms 1628, f° 1 r°-16 v°	Péage d'Avignon aux portes de la ville 24 novembre 1599, AM Avignon, E Pintat 15-502 ; 1600, AM Avignon, CC 1009	Péage d'Avignon aux portes de la ville, mai 1615, AM Avignon, CC 1009, 1er juillet 1634, AM Avignon, E Pintat 35bis-1134
Pienches d'avori obradas o non	4 d. par livre			
Pienches d'os d'Alamaigna	6 s. par millier			
Pienches de fusta obradas	1 florin la caisse			
Pienches de fusta d'escaussas	8 deniers la caisse			
Pignies de bouys faictes de thoutes sortes		2 fl. la caisse		
Pignies de bouys non faictes		4 s. la balle		
Pignies de navegage		4 s. la caisse		
Pignies dormastre et de banne de buffle, de corne et de plomb		2 s. la douzaine		
Pignes de boys faictes de toutes sortes			2 fl. 8 s. la caisse	
Pignes de boys non faictes			5 s. 8 d. la balle	
Pignes de navigaige			5 s. 8 d. la caisse	
Pignes dolmastre et de bene, de buffle, de corne et de plomb			2 s. 16 d. la douzaine	
Pignes de bois faictes de toutes sortes				2 fl. 8 s. la caisse
Pignes non faictes				5 s. 4 d. la balle
Pignes de navigaige				5 s. 4 d. la caisse
Pignes doumastre et d'ebene, de buffe, de corne, et de plomb				2 s. 8 d. la douzaine

Mersa de mersiers de cambi

Mercerie

Figure 708 : Peignes en matières dures d'origine animale et en bois dans les tarifs de péage avignonnais

Type de peigne	Prix pratiqués
Pienche grassion	de 3 à 8 deniers 6 deniers en moyenne)
Pienche de gornal	6 deniers (une seule occurrence)
Pienches faytissa	de 9 deniers à 1 sous 3 deniers
Pienches d'escuassa	1 à 2 sous
Pienches hobradas	de 3 à 4 sous et de 11 à 14 sous

Figure 709 : Prix à l'unité des peignes mentionnés dans les registres de compte du mercier de Carpentras (1396-1397).



Figure 710 : François Clouet, *Dame à sa toilette*, fin XVI^e siècle, École de Fontainebleau. Worcester, museum of Art (utpictura 18).



Figure 711 : *Livre d'heures de Marguerite de Navarre*, Marguerite de Navarre ou pénitente, XVI^e siècle, France. Paris, BNF, Ms. Nat. 82, fol. 151 v^o (illustré dans Scailliérez 2009, p. 65).



Figure 712 (à gauche) : Le Tintoret, *Suzanne au bain*, 1550, Italie. Paris, musée du Louvre (© Musée du Louvre/A. Dequier, M. Bard).



Figure 713 (à droite) : Antonio Pisanello, *Peigne, ruban et mèches de cheveux*, 1^{ère} moitié XV^e siècle, Italie. Paris, musée du Louvre (© Réunion des musées nationaux).



Figure 714 : *Histoire d'amour sans paroles*, homme et dame dans la chambre à coucher, début XVI^e siècle. Chantilly, Musée de Condé, Ms 1475, f^o 6 r^o.



Figure 715 : Salomon de Bray,
Jeune femme se peignant, vers 1635, Pays-Bas.
Paris, musée du Louvre
(© Michèle Bellot ; Réunion des musées nationaux).



Figure 716 : Frans Van Mieris,
Femme à sa toilette, 1678, Pays-Bas.
Paris, musée du Louvre
(© Jean Schormans
Réunion des musées nationaux).



Figure 717 : Toussaint Dubreuil, *La toilette et le lever d'une dame*, vers 1602, France. Paris, musée du Louvre (© Réunion des musées nationaux).



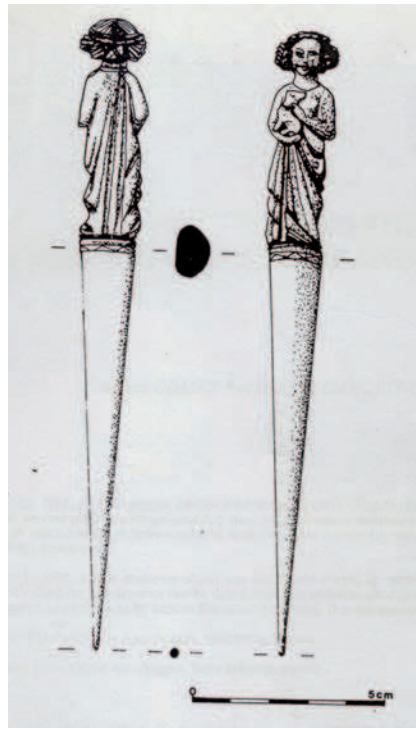
Figure 718 : Pieter Jacobs Codde, *Dame à sa toilette*, 2^{ème}-3^{ème} quart du XVII^e siècle, Pays-Bas. Paris, musée du Louvre (© C. Jean ; J. Schormans Réunion des musées nationaux).

Figure 719

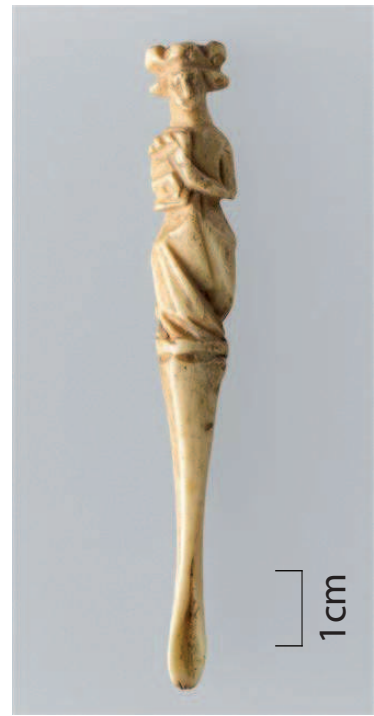
N°	N° Inv	Site/Musée	Espace géographique	Matériau	Datation	Dimensions en mm	Auteur
1	1243 ou 1439	Petit Palais, Jardin ouest	Avignon, Vaucluse	Ivoire	1365-1400	L. cons. 61	Vallauri, Fixot et al., 1989, p. 12
2	Inconnu	Faubourg de l'Esvière	Angers, Maine-et-Loire	Ivoire	Vers 1300	L. 161, D. max. 14	Comte et Gaborit-Chopin 1987, p. 152, fig. 5
3	Inconnu	Musée national du Moyen Âge	Paris, Île-de-France	Ivoire	XIV ^e s.	L. 83, l. 11	Crédit RMN-Grand Palais (Musée de Cluny), J.-G. Berizzi
4	722	<i>Castrum</i> Saint-Jean	Rougiers, Var	Os	1360-1370/75	L. 128,5, l. 12, ép. 5, D. entre 2,5 et 7	M.-A. Chazottes
5	1631	Petit Palais, Jardin ouest	Avignon, Vaucluse	Os	1365-1400	L. 130, D. entre 5 et 9,5	M.-A. Chazottes
6	26	Rue Carreterie	Avignon, Vaucluse	Os	Inconnue	L. 69,5, l. 3,3, ép. 3, D. 2,7	O. Thuaudet



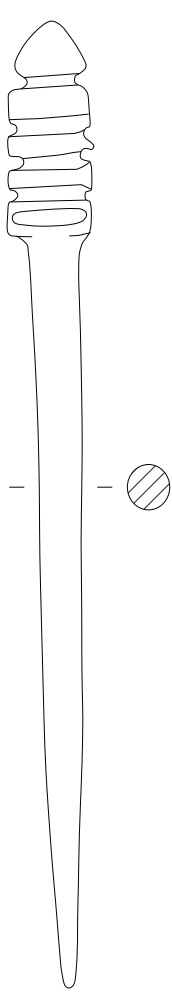
1



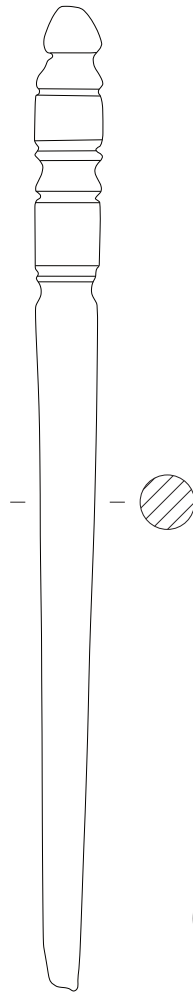
2



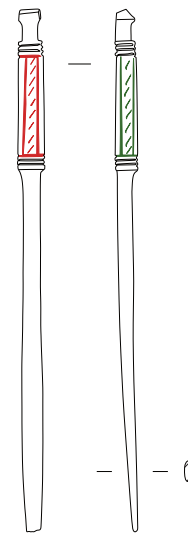
3



4



5



6



Figure 719 : 1, potentiel gravoir en ivoire ; 2, gravoir en ivoire ; 3, cure-oreille en ivoire
4-6, potentiels gravoirs en os.



Figure 720 : Rasoir droit avec chasse en os,
datation et provenance inconnue (collection personnelle).



Figure 721 : Valve de miroir, ivoire,
Scènes courtoises,
vers 1310-1330, Paris
Paris, Musée du Louvre
(© RMN 2000, M. Beck Coppola).



Figure 722 : Valve de miroir, ivoire,
Le Siège du château d'Amour,
vers 1330-1350, Paris
Musée du Louvre, Paris, France
(© RMN-Grand Palais, J.-G Berizzi).

Figure 723

N°	N° Inv	Site	Espace géographique	Matériau	Datation	Dimensions en mm	Auteur
1	1438	Petit Palais Jardin ouest	Avignon, Vaucluse	Os	1365-1400	L. 25, D. max. 5	M.-A. Chazottes
2	1362	Petit Palais Jardin ouest	Avignon, Vaucluse	Os	1365-1400	L. 26, D. max. 4	M.-A. Chazottes
3	3d	Impasse de l'Oratoire	Avignon, Vaucluse	Os	2 ^{ème} moitié XIV ^e s.	L. 29,5, D. 4,5	M.-A. Chazottes
4	62	Impasse de l'Oratoire	Avignon, Vaucluse	Os	1 ^{er} tiers XIV ^e s.	L. cons. 63, l. entre 4,2 et 8,3, ép. entre 1,5 et 3,5	M.-A. Chazottes
5	1	Cathédrale Notre-Dame de l'Assom- ption	Senez, Alpes-de- Haute- Provence	Os	Bas Moyen Âge	L. 91, l. max. 8, ép. max. 5	M.-A. Chazottes
6	1	Île de Saint- Geniès	Martigues, Bouches-du- Rhône	Os	Fin XV ^e s.	L. 69, l. 7,5	Démians d' Archimbaud, Esquieu et al. 1981, p. 88, n° 376
8	Inconnu	Rue Bannasterie	Avignon, Vaucluse	Alliage cuivreux	Contexte inconnu	L. 87, ép. entre 0,7 et 1,3	O. Thuaudet
8	B13692 41	Hauture	Fos-sur-Mer, Bouches-du- Rhône	Os	H.S	L. cons. 80,5, D. entre 6 et 9	M.-A. Chazottes

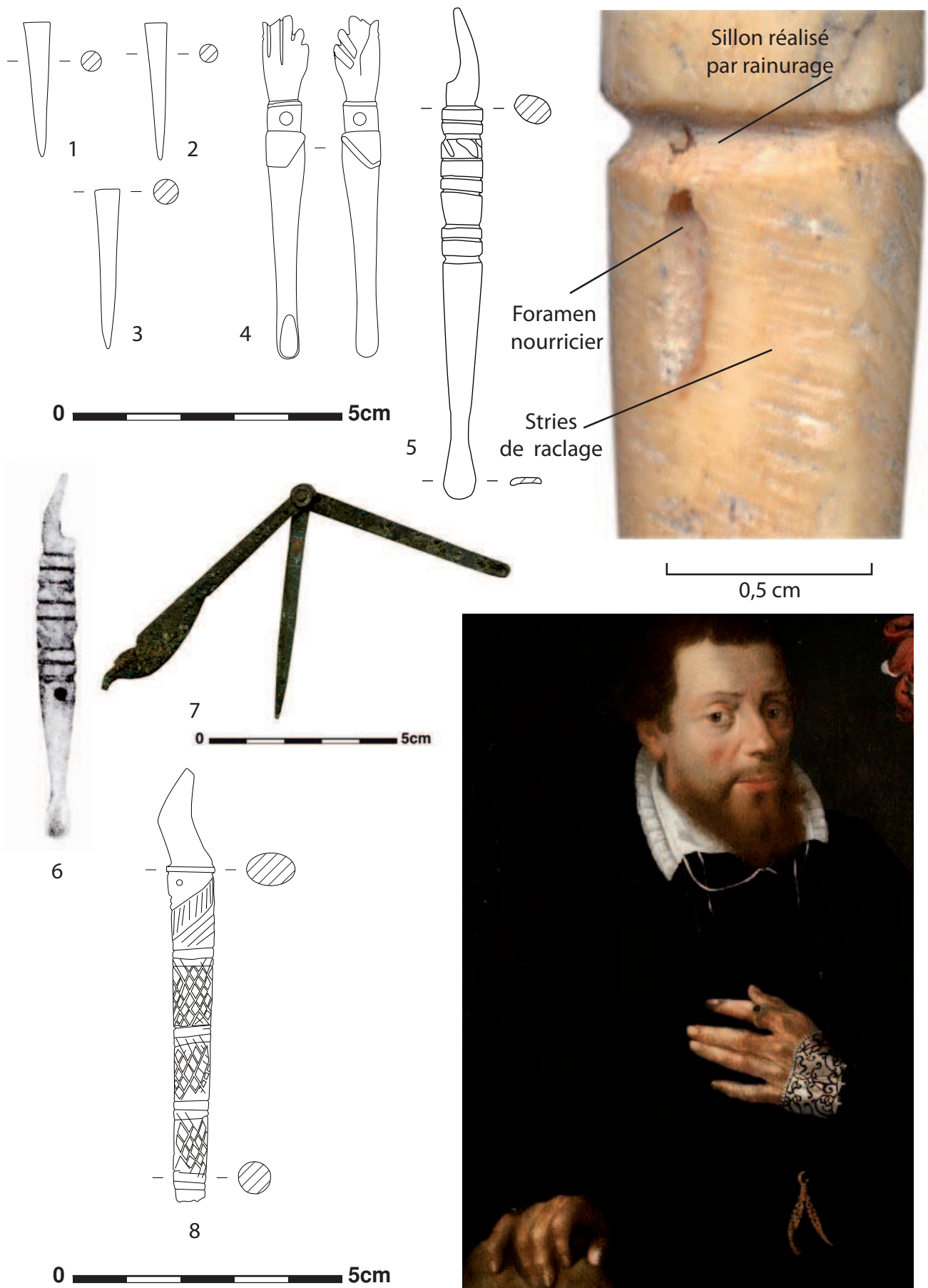
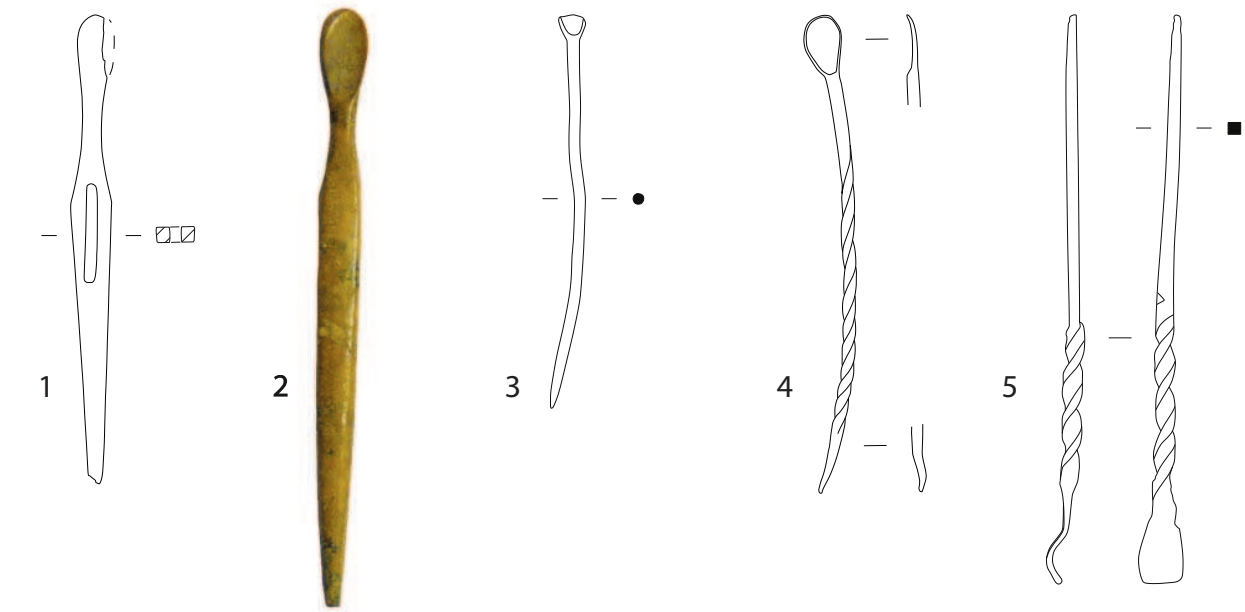


Figure 723 : Objets de soins pour les ongles, les oreilles ou les dents.

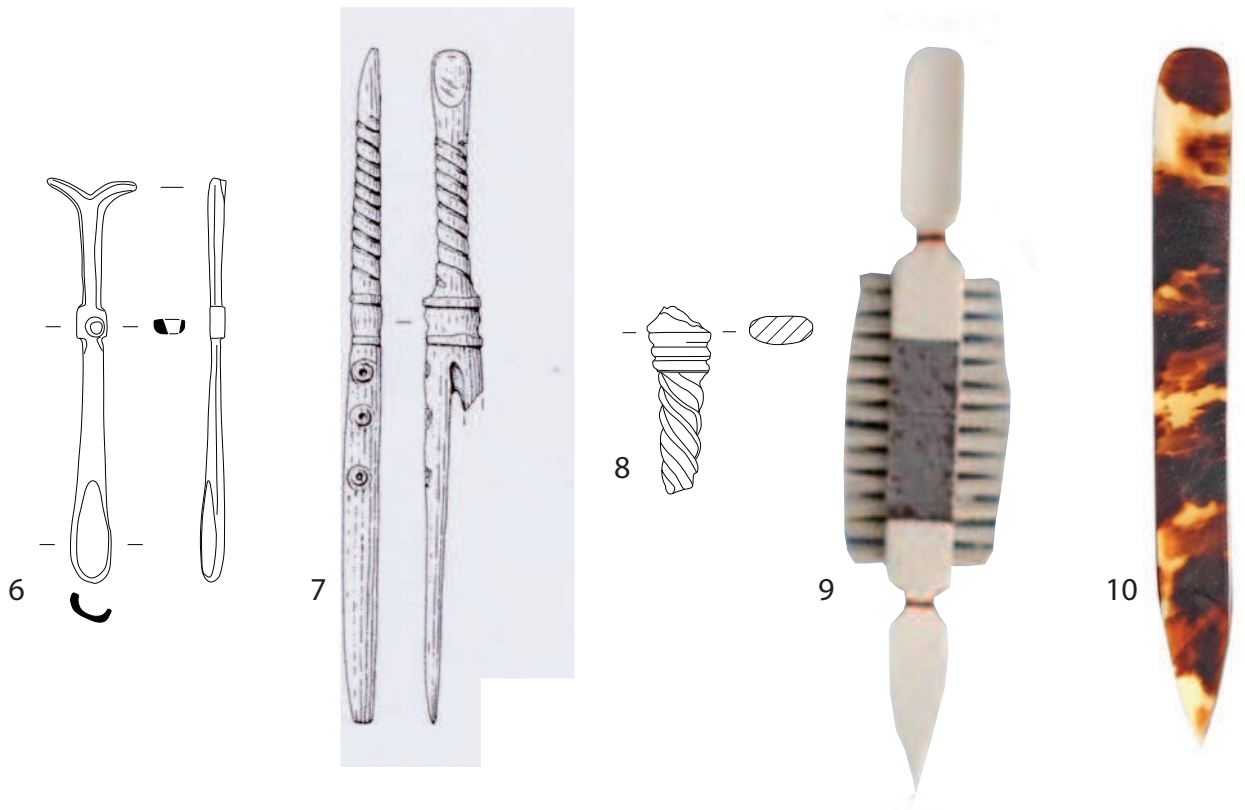
Figure 724 : Homme portant une trousse d'hygiène autour du cou, vers 1600, Flandres. Collection privée (<http://auctonaugur.blogspot.fr>).

Figure 725

N°	N° Inv	Site/Musée	Espace géographique	Matériau	Datation	Dimensions en mm	Auteur
1	63	Tunnel de la Major	Marseille, Bouches-du-Rhône	Os	Milieu XVIII ^e -milieu XIX ^e s.	L. 62, l. entre 2 et 5,5	M.-A. Chazottes
2	COS O 04	Dépotoir	Miramas, Bouches-du-Rhône	Os	XIX ^e s.	L. cons. 7,5, l. max. 6	A. Van Belle
3	158b	Impasse de l'Oratoire	Avignon, Vaucluse	Alliage cuivreux	XVI ^e s.	L. 52, l. 1,6	O. Thuaudet
4	146	Rue Carreterie	Avignon, Vaucluse	Alliage cuivreux	H.S	L. 63	O. Thuaudet
5	340	Impasse de l'Oratoire	Avignon, Vaucluse	Alliage cuivreux	2 ^{ème} tiers XIV ^e s.	L. 76, ép. 0,8	O. Thuaudet
6	438	Quartier Sainte-Barbe	Marseille, Bouches-du-Rhône	Alliage cuivreux	Milieu – 2 ^{ème} moitié XIII ^e s.	L. 53, ép. max. 2,5	O. Thuaudet
7	Inconnu	Old Custom house	Londres, Grand Londres, Angleterre	Os	1270-1350	L. 87,5, l. 8, ép. 4,5	Egan et Pritchard 1991, 2002 ² , p. 382
8	1869	Alcazar	Marseille, Bouches-du-Rhône	Os	XIV ^e s.	L. cons. 25, D. entre 5 et 8	M.-A. Chazottes
9	2008.0.0036	Musée de la nacre et de la tabletterie	Méru, Oise	Os	1 ^{ère} moitié XX ^e s.	L. 98,7, l. 10,5	Méru, musée de la Nacre et de la tabletterie 2010
10	2008.0.2263	Musée de la nacre et de la tabletterie	Méru, Oise	Écaille de tortue	1 ^{ère} moitié XX ^e s.	L. 102,6, l. 10,5	Méru, musée de la Nacre et de la tabletterie 2009



5cm



0 5cm

Figure 725 : n° 1-2, 9-10 : Cure-oreilles/cure-ongles/cure-dents en os ou en écaille, n° 3-6 : en métal, n° 7 : cure-oreille et pince à épiler en os, n° 8 : éventuel objet d'hygiène.

Figure 726

N°	N° Inv	Site	Espace géographique	Matériau	Datation	Dimensions en mm	Auteur
1	Cos J 02	Dépotoir	Miramas, Bouches-du-Rhône	Os	XIX ^e s.	La plus grande : L. 167,5, l. 13,1	A. Van Belle
2	72	Tunnel Joliette	Marseille, Bouches-du-Rhône	Os	XIX ^e -XX ^e s.	L. cons. 47, l. max. 11	M.-A. Chazottes
3	4	Tunnel de la Major	Marseille, Bouches-du-Rhône	Os	XIX ^e s.	L. cons. 39, l. 11, ép. 5	M.-A. Chazottes
4	1	3 rue du Sauvage, ancien hôtel de la fourmi	Arles, Bouches-du-Rhône	Os	XX ^e siècle ?	L. 166,5, l. 11, ép. entre 5 et 9	M.-A. Chazottes



Figure 726 : Brosses à dents provençales en os des XIX^e-XX^e siècles



Figure 727 : Jérôme Bosch, *Les Sept Péchés capitaux et les Quatre Dernières Etapes humaines*, homme se curant les dents, vers 1500, Flandres. Madrid, musée du Prado (<https://www.flickr.com>).



Figure 728 : Paul Véronèse, *Les Noces de Cana*, Femme se curant les dents, 1562-1563, Italie. Musée du Louvre, Paris, France (<https://www.flickr.com>).



Figure 729 : Le Tintoret, *Suzanne au bain*,
1550-1560, Italie.

Paris, musée du Louvre
(© Bellot ; Schormans ; Gérard Blot ;
Réunion des musées nationaux).



Figure 730 : François Clouet, *Diane au bain*, vers 1571, France.
Washington, National Gallery of Art (<https://blognuart.wordpress.com>).

Ville	Avignon			
Matières / Péages	Péage d'Avignon aux portes de la ville (dit gabelle), datée d'après écriture de fin XIVe s., AM Avignon, CC 1008 (Pansier 1926a p. 40-63)	Péage d'Avignon aux portes de la ville, 1582, Bibliothèque Ceccano, Ms 1628, f° 1 r°-16 v°	Péage d'Avignon aux portes de la ville 24 novembre 1599, AM Avignon, E Pintat 15-502 ; 1600, AM Avignon, CC 1009	Péage d'Avignon aux portes de la ville, mai 1615, AM Avignon, CC 1009, 1er juillet 1634, AM Avignon, E Pintat 35bis-1134
Corail blanc	8 s. par quintal			
Courail blanc et rouge sans ouvrage		1 fl. Le quintal	1 fl. 4 s.	
Courail blanc et rouge sans ouvrage bruct				1 fl. 4 s. le quintal
Corne de cerf				8 s. le quintal
Rezure eboris				4 d. la livre
Espody				4 d. tournois la livre (4 v°)
Perles pour piler				1fl. 3 s. la livre
Speciaria grossa et menuda				

Figure 731 : Les matières dures d'origine animale identifiées dans les sections de droguerie des tarifs de péage avignonnais

Nom de l'apothicaire ou de l'épicier	Ville	Date de l'inventaire	Produits mentionnés	Quantité (en nombre)	Prix	Références
Jaumet Arnaut	Marseille	21 janvier 1404	<i>Os de cor de servi</i>	12	Inconnu	Bénézet 1996, p. 117, PQ478
Jean Cambarelli	Marseille	15 septembre 1428	<i>Osi de cor de ser</i>	3	1 gros	Bénézet 1996, p. 175, PU046
Gabriel Maurel	Marseille	11 novembre 1431	<i>Hosses de cor de servi</i>	8	Inconnu	Bénézet 1996, p. 170, PT368
Jean Salvator	Aix-en-Provence	1443	<i>Ossia dicta de cor de servi</i>	12	Inconnu	Bénézet 1996, p. 155, PS210
Ludovic de Fontfroide	Marseille	2 décembre 1493	Osses de cor de servi	3	3 sous	Bénézet 1996, p. 76, PN138
Jean Andrieu	Marseille	24 novembre 1529	<i>Osses de cort de servinum</i>	12	Inconnu	AD BDR Marseille, 395 E 866, f° 3 v°

Figure 732 : Os de cœur de cerf identifié dans des inventaires après-décès d'apothicaires et d'épiciers

Nom de l'apothicaire ou de l'épicier	Ville	Date de l'inventaire	Produits mentionnés	Quantité (en poids)	Prix	Références
Jaumet Arnaut	Marseille	21 janvier 1404	<i>Bana de ses combusta</i>	Inconnue	Inconnu	Bénézet 1996, p. 116, PQ412
Jean Cambarelli	Marseille	15 septembre 1428	<i>Cornu servi usti</i>	3 quarterons et demi	Inconnu	Bénézet 1996, p. 175, PU076
Jean Salvator	Aix-en-Provence	1443	<i>Cornu servi combusti</i>	1 quarteron	Inconnu	Bénézet 1996, p. 158, PS454
Ludovic de Fontfroide	Marseille	2 décembre 1493	<i>Cornu servi combust</i>	1 moitié de livre	1 gros	Bénézet 1996, p. 75, PN102
Jacques Figurat	Carpentras	14 mars 1616	<i>Rasurae cornu cervi</i> <i>Corne de cerf entière</i>	1 livre et 3 onces	Inconnu 8 sous	Bénézet 1996, p. 68, PL433 Bénézet 1996, p. 70, PL572

Figure 733 : Bois de cerf identifié dans des inventaires après-décès d'apothicaires et d'épiciers

Nom de l'apothicaire ou de l'épicier	Ville	Date de l'inventaire	Produits mentionnés	Quantité (en poids)	Prix	Références
Gabriel Maurel	Marseille	11 novembre 1431	<i>Coralli rubey</i>	1 quarteron	Inconnu	Bénézet 1996, p. 170, PT323
Claudio Villari	Carpentras	25 novembre 1451	<i>Corali rubey</i>	1 once	Inconnu	Bénézet 1996, p. 12, PB086
Hermentaire Toussaint	Grasse	13 septembre 1474	<i>Coralhi rubey</i>	4 livres	Inconnu	Bénézet 1996, p. 30, PD526
Pierre Bernard	Avignon	25 septembre 1478	<i>Coralhi rubei</i>	2 livres, 1 once	Inconnu	Bénézet 1996, p. 4, PA134
Mathieu Roux	Marseille	24 octobre 1488	<i>Coralh vielh roge</i>	1 livre, 2 quarterons	Inconnu	Bénézet 1996, p. 42, PF038
Steve Villa	Aix-en-Provence	1506	<i>Corali rubei</i>	3 quarterons, 2 dragmes	Inconnu	Bénézet 1996, p. 53, PG105
Jean Andrieu	Marseille	24 novembre 1529	<i>Corali rubey</i>	4 onces et demi	Inconnu	AD BDR Marseille, 395 E 866, f° 12 v°

Figure 734 : Corail rouge identifié dans des inventaires après-décès d'apothicaires et d'épiciers

Nom de l'apothicaire ou de l'épicier	Ville	Date de l'inventaire	Produits mentionnés	Quantité (en poids)	Prix	Références
Hermentaire Toussaint	Grasse	13 septembre 1474	<i>Coralhi albi</i>	3 onces	Inconnu	Bénézet 1996, p. 30, PD528
Pierre Bernard	Avignon	25 septembre 1478	<i>Coralli albi</i>	1 livre	Inconnu	Bénézet 1996, p. 5, PA211
Mathieu Roux	Marseille	24 octobre 1488	<i>Coralh vielh blanc</i>	2 livres	Inconnu	Bénézet 1996, p. 42, PF037
Steve Villa	Aix-en-Provence	1506	<i>Corali albi</i>	4 onces	Inconnu	Bénézet 1996, p. 53, PG088
Jean Andrieu	Marseille	24 novembre 1529	<i>Corali albi</i>	4 onces	Inconnu	AD BDR Marseille, 395 E 866, f° 12 v°

Figure 735 : Corail blanc identifié dans des inventaires après-décès d'apothicaires et d'épiciers

Nom de l'apothicaire ou de l'épicier	Ville	Date de l'inventaire	Produits mentionnés	Quantité (en poids)	Prix	Références
Jaumet Arnaut	Marseille	21 janvier 1404	<i>Razura bori</i>	1 livre et 1 demi quarteron	Inconnu	Bénézet 1996, p. 116, PQ410
Gabriel Maurel	Marseille	11 novembre 1431	<i>Razure ebory</i>	6 dragmes	Inconnu	Bénézet 1996, p. 167, PT159.
Jean Cambarelli	Marseille	15 septembre 1428	<i>Razure boris</i>	1 demie livre, 1 demi quarteron et III gros	6 florins, 9 gros	Bénézet 1996, p. 176, PU115
Jean Salvator	Aix-en-Provence	1443	<i>Rasure eboris</i>	1 demi quarteron	Inconnu	Bénézet 1996, p. 159, PS469
Hermentaire Toussaint	Grasse	13 septembre 1474	<i>Rasure eboris</i>	1 once	Inconnu	Bénézet 1996, p. 29, PD499
Pierre Bernard	Avignon	25 septembre 1478	<i>Rasure eboris</i>	1 once et demie	Inconnu	Bénézet 1996, p. 4, PA139
Ludovic de Fontfroide	Marseille	2 décembre 1493	<i>Rasure eboris</i>	8 livres	8 gros	Bénézet 1996, p. 75, PN089
Steve Villa	Aix-en-Provence	1506	<i>Razure eboris</i>	1 once	Inconnu	Bénézet 1996, p. 53, PG120
Jean Andrieu	Marseille	24 novembre 1529	<i>Rasure eboris</i>	1 demie once	Inconnu	AD BDR. Marseille, 395 E 866 f° 9 r°
Jacques Figurat	Carpentras	14 mars 1616	<i>Rasura dentis</i> <i>Rasure eboris</i>	2 dragmes 4 onces et demie	1 sous 6 sous, 9 deniers	Bénézet 1996, p. 67, PL390 Bénézet 1996, p. 67, PL428

Figure 736 : Ivoire identifié dans des inventaires après-décès d'apothicaires et d'épiciers

Nom de l'apothicaire ou de l'épicier	Ville	Date de l'inventaire	Produits mentionnés	Quantité (en poids)	Prix	Références
Jean Cambarelli	Marseille	15 septembre 1428	<i>Spodi</i>	1 demi quarteron et demi, 1 demie once, 3 gros	Inconnu	Bénézet 1996, p. 176, PU112
Gabriel Maurel	Marseille	11 novembre 1431	<i>Spodii</i>	1 once	Inconnu	Bénézet 1996, p. 168, PT186
Hermentaire Toussaint	Grasse	13 septembre 1474	<i>Spodii</i>	1 livre et demie	Inconnu	Bénézet 1996, p. 30, PD558
Jean Andrieu	Marseille	24 novembre 1529	<i>Spode</i>	6 onces	Inconnu	AD BDR. Marseille, 395 E 866
Jacques Figurat	Carpentras	14 mars 1616	<i>Spode préparé</i> <i>Spode entier</i>	4 onces 4 onces	Inconnu	Bénézet 1996, p. 70, PL534 Bénézet 1996, p. 70, PL535

Figure 737 : Mentions de spode dans des inventaires après-décès d'apothicaires et d'épiciers

Nom de la recette	Matières dures d'origine animale attestées	Maux soignés
Diacorali	Corail Perles	Flux de sang, de ventre Vomissement Nausée Cathare
Diamargariton	Perles Corail (parfois) Ivoire (parfois) Os de cœur de cerf (parfois)	Fonctionnement du cœur Problèmes de respiration Malaises Flux de ventre Rétablissement des forces perdues
Aurea Alexandrina	Ivoire Corail Perles Os de cœur de cerf	Problème de cerveau Épilepsie Douleurs dentaires Problèmes de cœur et de ventricule (B. Bauderon) Problèmes de toux et de respiration (B. Bauderon) Venin (N. Léméry) Aliénation mentale (N. Léméry) Troubles du sommeil (N. Léméry)
Pleres Arcoticon	Perles Corail Ivoire (parfois)	Cerveau Asthme Épilepsie Fluctuation d'humeur Douleurs d'estomac (si elle contient de l'ivoire) Perte de mémoire (si elle contient de l'ivoire) Remise en forme (si elle contient de l'ivoire)
Électuaire de Gemmis	Ivoire Corail Perles	Fortification et problèmes d'estomac Fortification et problèmes de cerveau Douleurs et palpitations du cœur et du ventricule Problèmes de foie Malaise Circulation du sang Fausse-couche Humeurs

Diamoschi dulcis	Corail Perles Ivoire (parfois) Os de cœur de cerf (parfois)	Maux liés aux cœur : fonctionnement et palpitations Problèmes aux poumons Malaises Traitement de l'estomac Traitement du cerveau Traitement des humeurs Traitement de la semence
Trochique de Karebe	Bois de cervidé Corail	Flux et maux de ventre Anomalie du transit Crachement de sang Ulcère au poumon Hémorroïdes Gonorrhées Incomnies
Confection de Hyacinthe	Bois de cerf Os de cœur de cerf Ivoire Corail Perle	Fortifie le cerveau et l'estomac (N. Léméry) Problèmes de ventre (N. Léméry) Vomissement (N. Léméry) Mladies pestilentielle (L. De Serres) Poison (L. De Serres) Syncope (L. De Serres) Vers (M. Charas)
Cardiacus Magistralis	Bois de cerf Os de cœur de cerf Corne Ivoire Corail Perle	Fortifier le cœur

Figure 738 : Recettes utilisant plusieurs matières dures d'origine animale attestées dans les sources écrites provençales

Nom de l'apothicaire ou de l'épicier	Ville	Date de l'inventaire	Produits mentionnés	Quantité (en poids)	Prix	Références
Jaumet Arnaut	Marseille	21 janvier 1404	<i>Dya marguariton</i>	1 once	Inconnu	Bénézet 1996, p. 112, PQ218
Jean Salvator	Aix-en-Provence	1443	<i>Pulvis diamargariton</i>	1 once et demie	Inconnu	Bénézet 1996, p. 157, PS396
Pierre Bernard	Avignon	25 septembre 1478	<i>Pulveris dyamargariton frigidis</i> <i>Pulveris dyamargariton frigidis</i> <i>pulveris dyamargariton calidum</i>	1 demi quarteron, 1 once 1 demi quarteron, 1 once 1 once et demie	Inconnu	Bénézet 1996, p. 6, PA281 Bénézet 1996, p. 6, PA269 Bénézet 1996, p. 7, PA299
Mathieu Roux	Marseille	24 octobre 1488	<i>Dya margariton</i>	1 quarteron	Inconnu	Bénézet 1996, p. 46, PF281
Steve Villa	Aix-en-Provence	1506	<i>Pulveris dya margariton calidum</i>	6 dragmes	Inconnu	Bénézet 1996, p. 56, PG261
Jean Andrieu	Marseille	24 novembre 1529	<i>Dia margaritum frigidum</i> <i>Diamargariton</i>	5 onces 9 onces	Inconnu	AD BDR Marseille, 395 E 866, f° 3 r°
Jacques Figurat	Carpentras	14 mars 1616	Poudres cordiales, <i>diamargariton frigidis</i> Tablettes, <i>diamargariton frigidis</i>	6 dragmes 10 onces	Inconnu	Bénézet 1996, p. 63, PL216 Bénézet 1996, p. 64, PL253
Antoine Rouquette	Marseille	6 novembre 1626	<i>Poludre dia margaritz</i>	Inconnu	Inconnu car jumelé avec d'autres produits	AD BDR Marseille 250 E 192, non folioté.

Figure 739 : Mentions de *diamargariton* dans des inventaires après-décès d'apothicaires et d'épiciers

Nom de l'apothicaire ou de l'épicier	Ville	Date de l'inventaire	Produits mentionnés	Quantité (en poids)	Prix	Références
Jaumet Arnaut	Marseille	21 janvier 1404	Aurea Alessandrina	3 livres et 1 demi quarteron	Inconnu	Bénézet 1996, p. 113, PQ272
Jean Cambarelli	Marseille	15 septembre 1428	Aurea Alexandrina	1 livre, 3 quarterons, 3 gros	2 florins et 8 gros	Bénézet 1996, p. 176, PU170
Ludovic de Fontfroide	Marseille	2 décembre 1493	Aurea Alexandrina	1 livre et 2 quarterons	1 florin	Bénézet 1996, p. 79, PN309
Jean Andrieu	Marseille	24 novembre 1529	Aurea Alexandrina	2 onces	Inconnu	AD BDR Marseille, 395 E 866, f° 4 r°

Figure 740 : Mentions d'*Aurea Alexandrina* dans des inventaires après-décès d'apothicaires et d'épiciers

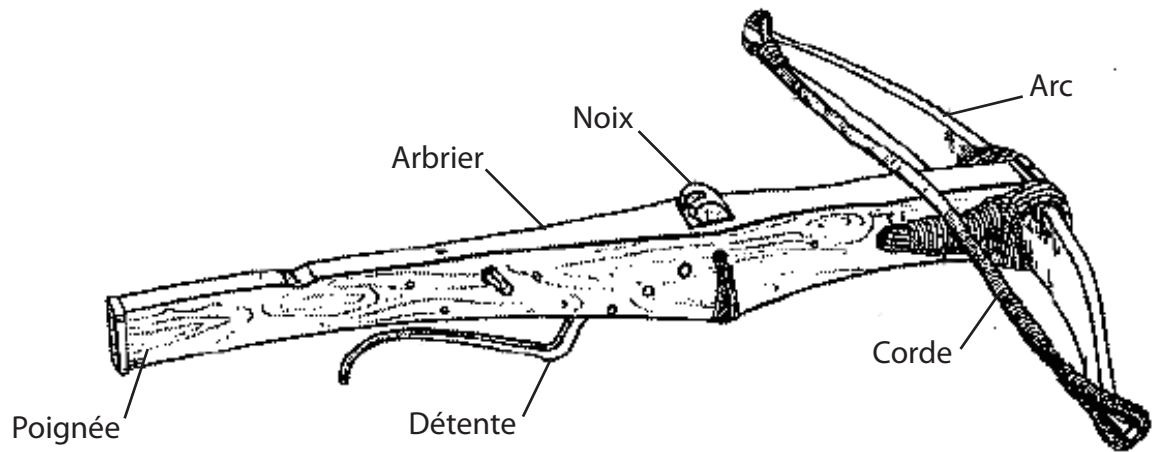


Figure 741 : Les différentes parties d'une arbalète (Serdon 2005, p. 35).

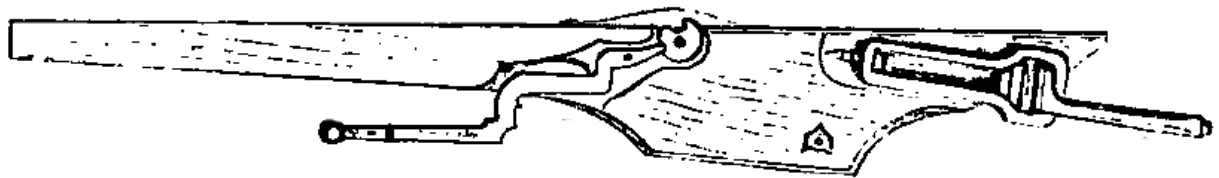


Figure 742 : Mécanisme d'une arbalète (Viollet le Duc, t. 5, p. 27).

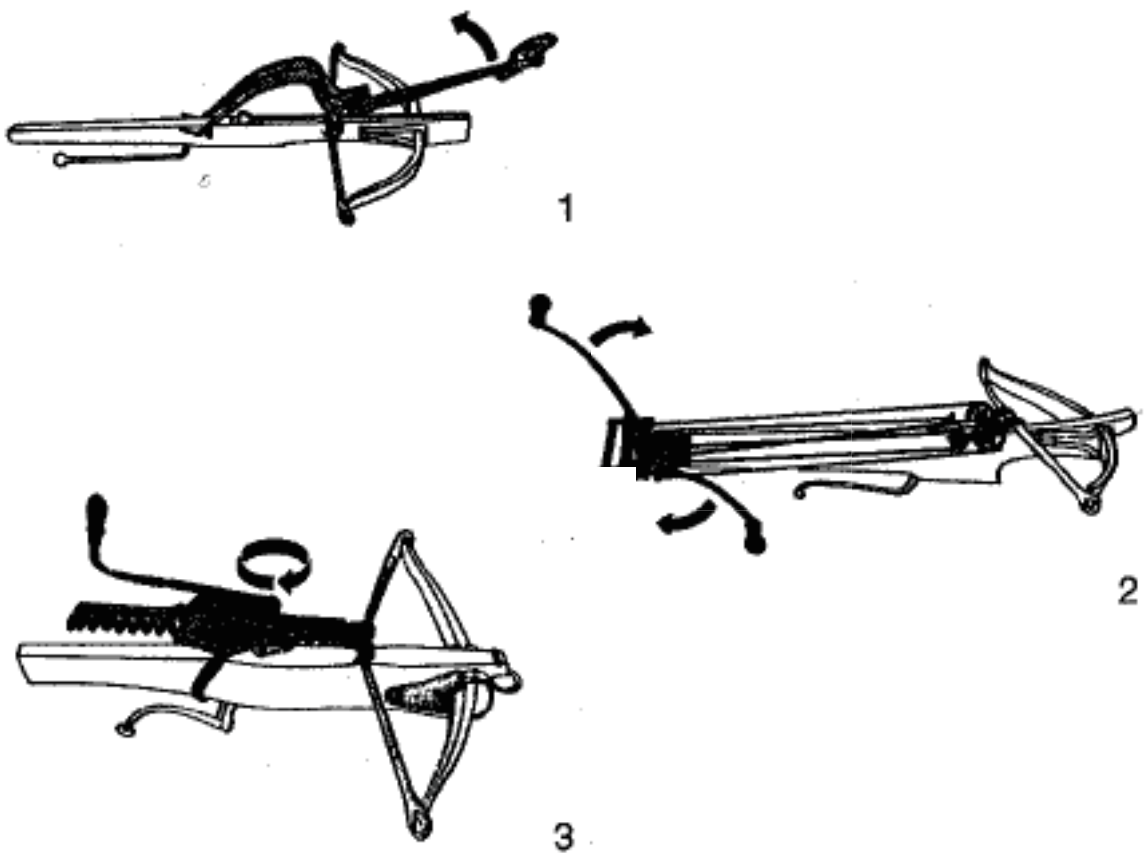


Figure 743 : Les différents mécanismes de bandage, n° 1 : pied de biche, n° 2 : tour, n° 3 : cranequin (Serdon 2005, p. 37).

Figure 744

N°	N° Inv	Site	Espace géographique	Matériau	Datation	Dimensions en mm	Auteur
1	AN 649	<i>Castrum</i> de Notre-Dame	Allemagne-en-Provence, Alpes-de-Haute-Provence	Bois de cervidé	X ^e s.	D. 24, ép. 25, L. trou 6, l. trou 4	M.-A. Chazottes
2	748	Petit Palais, jardin ouest	Avignon, Vaucluse	Bois de cervidé	1365-1400	D. 25, ép. 20,5	M.-A. Chazottes
3	935	Petit Palais, jardin ouest	Avignon, Vaucluse	Bois de cervidé	1365-1400	D. 25, ép. 21	M.-A. Chazottes
4	1395	Petit Palais, jardin ouest	Avignon, Vaucluse	Bois de cervidé	1365-1400	D. 24, ép. 18,5	M.-A. Chazottes
5	779	Petit Palais, jardin ouest	Avignon, Vaucluse	Bois de cervidé	H.S	D. 23, ép. 21,5	M.-A. Chazottes
6	2412	Petit Palais, jardin ouest	Avignon, Vaucluse	Bois de cervidé	1365-1400	D. 30, ép. entre 9 et 14,5, D. trou 4,5	M.-A. Chazottes
7	2747	Petit Palais, jardin ouest	Avignon, Vaucluse	Bois de cervidé	1365-1400	D. est. 25, ép. 11	M.-A. Chazottes

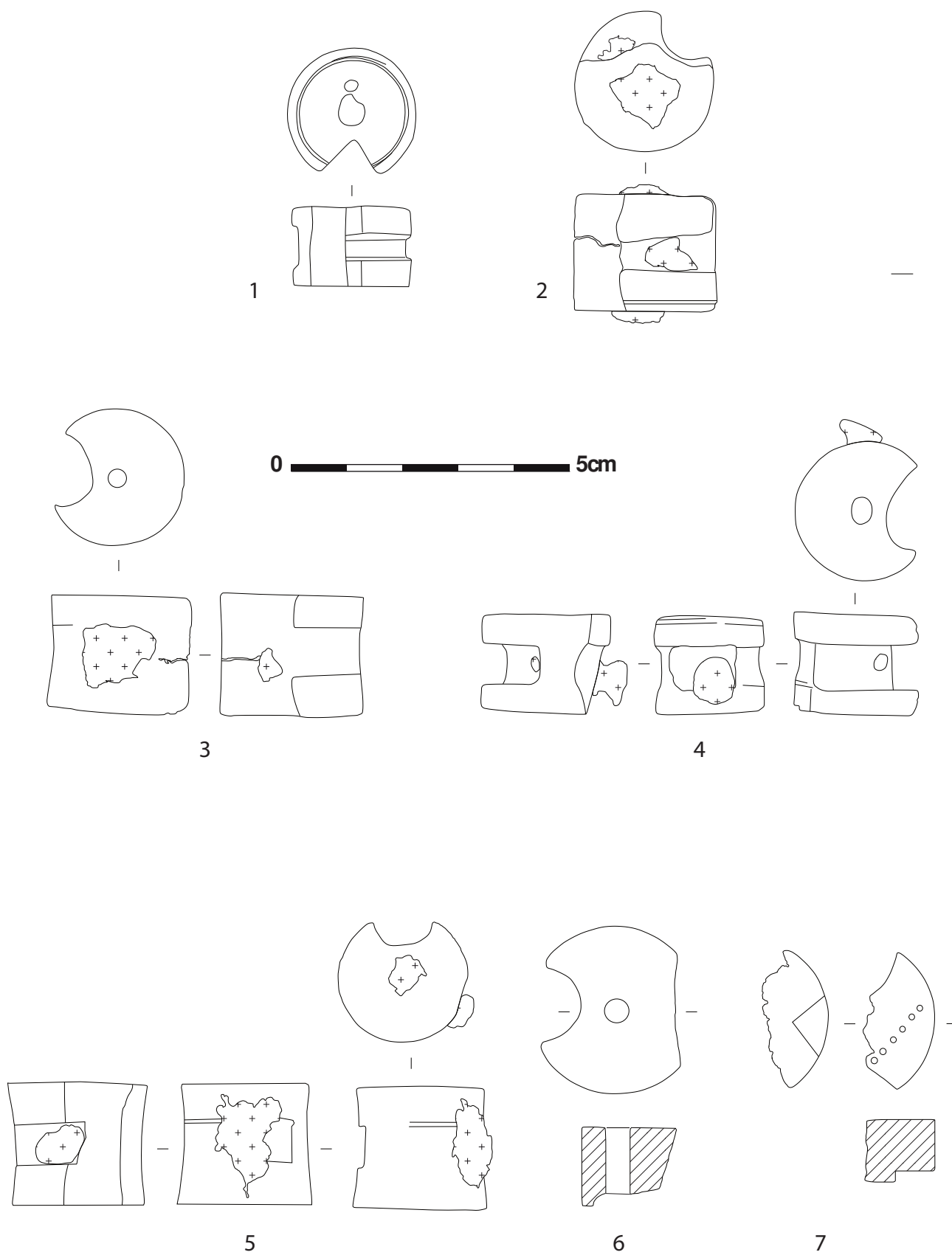


Figure 744 : Noix d'arbalètes provençales.

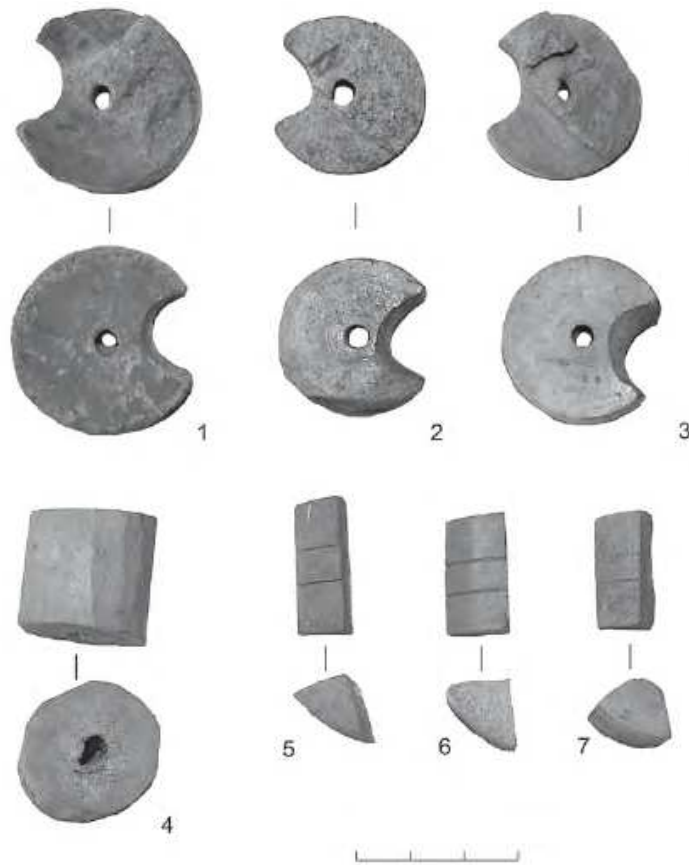


Figure 745 : n° 1-3 : noix d'arbalètes, n° 4 : ébauche, n° 5-7 : déchets (Haak, Rannamäe et *al.* 2012, p. 314, fig. 16, photo H. Luik).

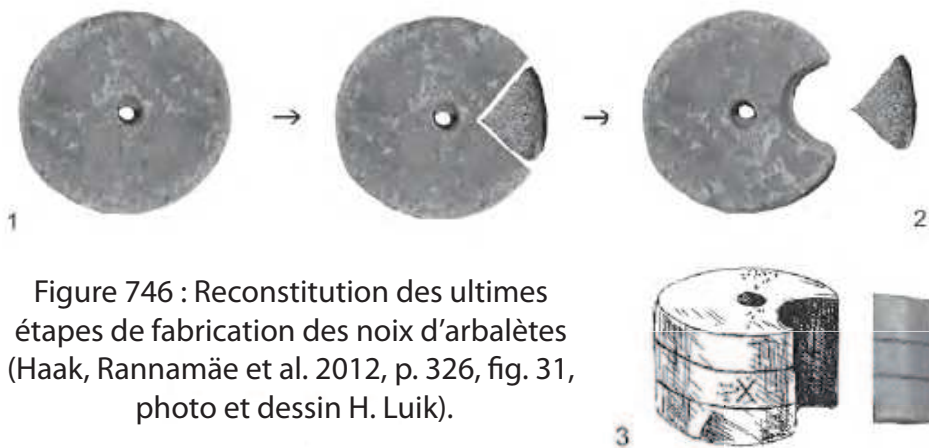


Figure 746 : Reconstitution des ultimes étapes de fabrication des noix d'arbalètes (Haak, Rannamäe et *al.* 2012, p. 326, fig. 31, photo et dessin H. Luik).

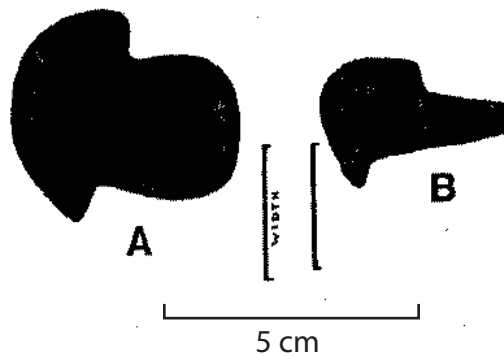


Figure 747 : Morphologie de noix d'arbalètes anglaises des VIIe-VIIIe siècles (Serdon 2005, p. 153, fig. 64).

Figure 748

N°	N° Inv	Site	Espace géographique	Matériau	Datation	Dimensions en mm	Auteur
1	1	<i>Castrum</i> du Verdelet	Lamanon, Bouches-du-Rhône	Bois de cervidé	1 ^{ère} moitié-milieu XII ^e s.	L. cons. 180, l. max. 22, ép. max. 4,5, D. trou 4	M.-A. Chazottes
2	2	<i>Castrum</i> du Verdelet	Lamanon, Bouches-du-Rhône	Bois de cervidé	XI ^e -XII ^e s.	L. cons. 98, l. max. 19, ép. max. 4	M.-A. Chazottes



Figure 748 : Détentes d'arbalètes provençales en bois de cervidé.



Figure 749 : Jost Amman, *Eygentliche Beschreibung aller Stände auff Erden, hoher und nidriger, [...]*, arbalétrier dans son atelier, 1568, Allemagne (Amman et Sachs 1568, pl. 83).



Figure 750 : Johann Christoph Weigel, *Abbildung der gemein-nützlichen Haupt-Stände [...]*, arbalétrier dans son atelier, 1698, Allemagne (Weigel 1698, pl. 17).

PEAGE ARMEMENT				
Ville		Avignon		
Matières/Péages	Péage d'Avignon aux portes de la ville (dit gabelle), datée d'après écriture de fin XIVE s., AM Avignon, CC 1008 (Pansier 1926a p. 40-63)	Péage d'Avignon aux portes de la ville, 1582, Bibliothèque Ceccano, Ms 1628, f° 1 r°-16 v°	Péage d'Avignon aux portes de la ville 24 novembre 1599, AM Avignon, E Pintat 15-502 ; 1600, AM Avignon, CC 1009	Péage d'Avignon aux portes de la ville, mai 1615, AM Avignon, CC 1009, 1er juillet 1634, AM Avignon, E Pintat 35bis-1134
Arcs de hif ho d'os, on de bonas, o d'autra fusta	6 d. la pièce			
Albaresta de hif o de bana	4 d. la pièce			
Flasques de corne non doures		12 d. la pièce		
Flasques de corne non dores			2 s. 16 d. la pièce	8 d. la pièce
Flasques de corne doures		1 s. la pièce		
Flasques de corne dorés			1 s. 8 d. la pièce	
Flasque de cornes dorés				1 s. 4 d. la pièce

Armement	Mersa de Milan
-----------------	-----------------------

Figure 751 : Objets d'armement en matières dures d'origine animale mentionnés dans les tarifs de péage provençaux.



Figure 752 : *Grandes chroniques de France*, Philippe II Auguste assiégeant
Tours ou Le Mans, 1375-1400, France.
Lyon, Bibliothèque municipale, Ms PA 30, f° 235 v° (© Lyon, Bibliothèque municipale).



Figure 753 : *Traité de Chasse de Gaston Phoebus*, chasse au cerf, fin XIV^e siècle, France.
Paris, BNF Ms Lat 616, f° 7 (© BNF).



Figure 754 : *Codex Manesse*, chasse à l'oiseau, 1300-1340, Zurich, Heidelberg, bibliothèque universitaire, Ms Pal Germ 848 (© Heidelberg, bibliothèque universitaire).



Figure 755 : *Bataille de Crécy*, arbalétriers anglais contrant les arbalétriers français, vers 1475, Bruges. Paris, BNF, Ms Fr 2643-2650, f° 125 v° (© BNF).

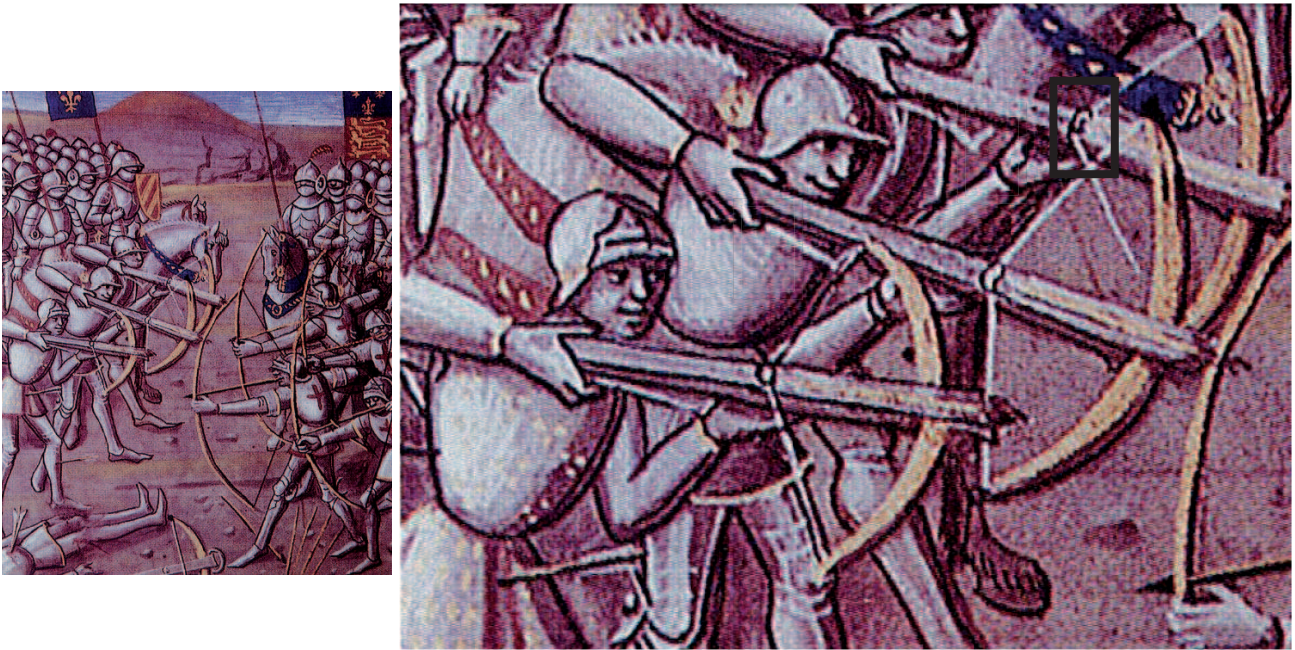


Figure 756 : *Chroniques de Charles VII, Bataille de Formigny*, 1^{ère} moitié XV^e siècle, France. Paris, BNF, Ms Fr 1691, f° 183 r° (© BNF).



Figure 757 : Simon Bening, *Livre d'heures, Calendrier*, novembre : le tir à l'arbalète, la cible, vers 1530, Flandres. Bruxelles, Bibliothèque Royale Albert I^{er}, Ms II, 158 (© Bruxelles, Bibliothèque Royale Albert I^{er}).

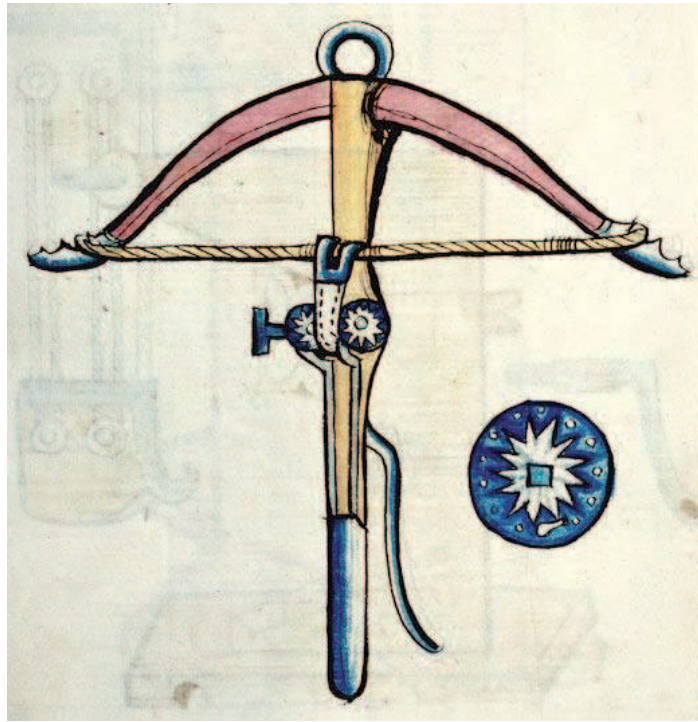


Figure 758 : Arbalète à tour, 1^{ère} moitié XV^e siècle, France. Besançon, Bibliothèque municipale, ms 1360, f^o 80 v^o (© Besançon, Bibliothèque municipale).



Figure 759 : Cappella Vaselli, *Martyre de Saint Sébastien*, arbalétrier tendant sa corde, 1490-1495, Italie. Bologne, basilica di San Petronio, cappella si San Sebastiani (© Flickfr.com, A. Carloni).



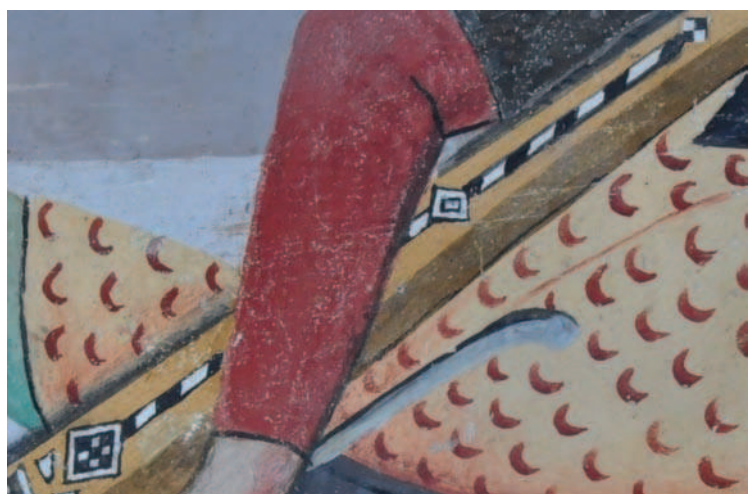
1



2



3



4

Figure 760 : Jean Canavesio, *Cycle de la vie de la Vierge et du Christ* (détail), soldat endormi au pied du Christ, XV^e siècle, chapelle Notre-Dame-des-Fontaine, La Brigue, Alpes-Maritimes (© O. Thuaudet).



Figure 761 : Maître de Munderkingen, *La Passion* (détail), soldat endormi au pied du Christ, 1478, église Saint-Denis, Munderkingen, Allemagne (© flickr.com).

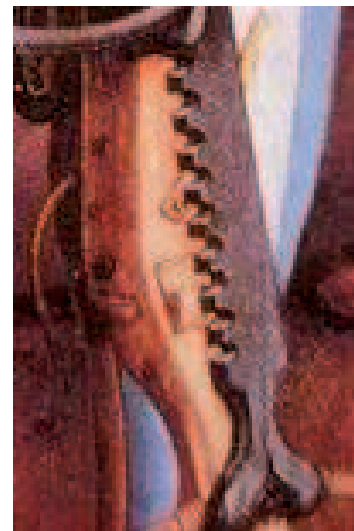


Figure 762 : Hans Holbein, *Le martyre de Saint Sebastien* (détail), arbalétrier tendant sa corde, vers 1516, Allemagne. Munich, Alte Pinakothek (© Munich, Alte Pinakothek).

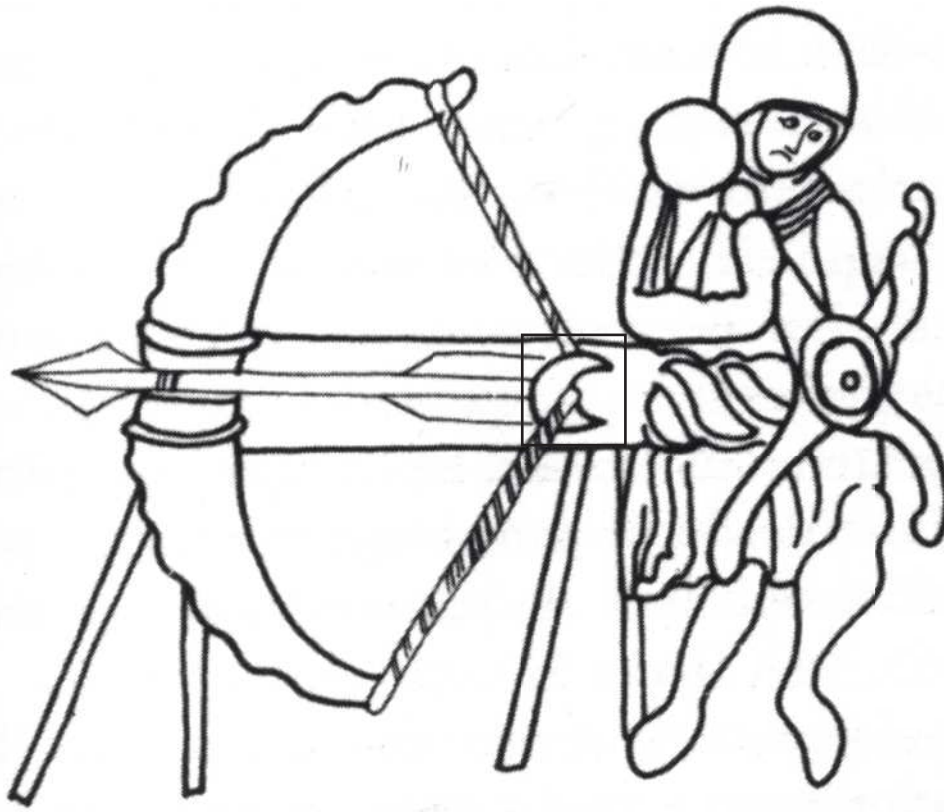


Figure 763 : *De nobilitatibus sapientiis et prudentiis regum*
représentation d'arbalétriers avec des noix surdimensionnées,
1326, Angleterre (Milmete 1913, Édit. f° 4a et f° 69 a).



Figure 764 : Arbalète avec placage en matières dures d'origine animale, XV^e siècle, Allemagne, Wallace Collection, Londres, Angleterre (© Wallace Collection).



Figure 765 : Arbalète avec placage en matières dures d'origine animale, XVI^e siècle, Allemagne, Victoria et Albert Museum, Londres, Angleterre (© Victoria et Albert Museum).



Figure 766 : Arbalète avec placage en matières dures d'origine animale, musée de l'Armée, datation inconnue, Paris, France, (© musée de l'Armée).



Figure 767 : Déchets en bois de cervidés de plaquettes pour arbalètes, XV^e siècle, Alost, Belgique, (Groote, Moens et *al.* n.d., n.p.).

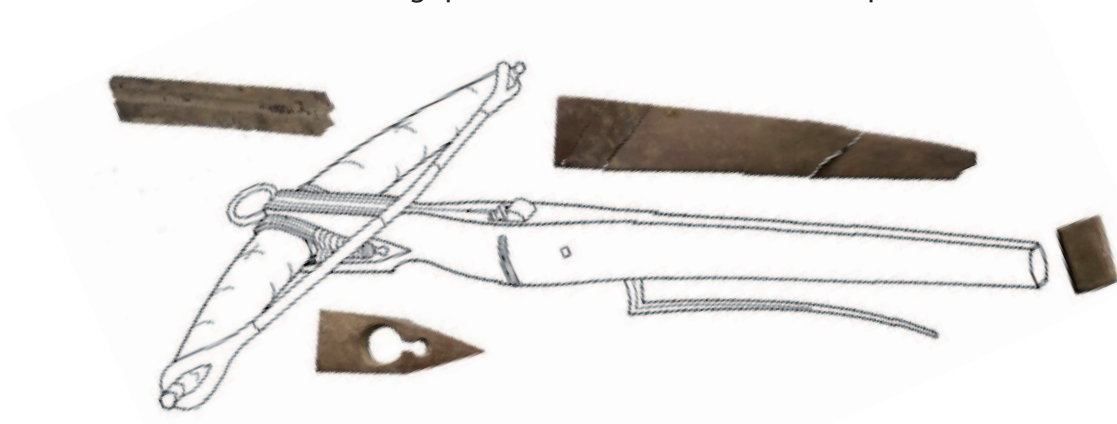


Figure 768 : Reconstitution du positionnement des plaquettes sur une arbalète, (Groote, Moens et *al.* n.d., n.p.).

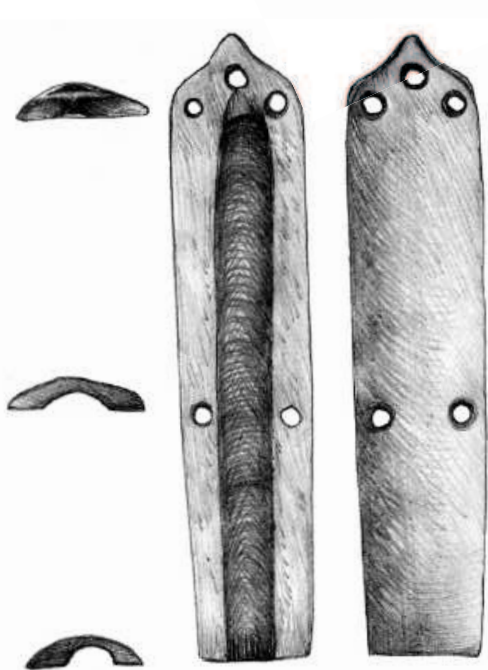


Figure 769 : placages d'arbalètes, château de Trapezita, XIV^e siècle, (Rabovyanov 2016, p. 12)

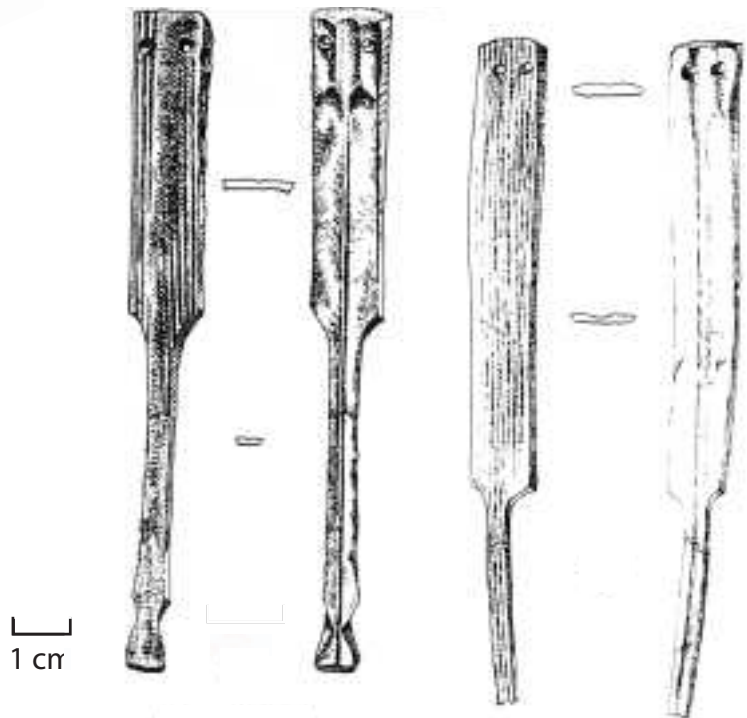


Figure 770 : placages d'arbalètes, château de Vilnius, XV^e-XVI^e siècles, (cité dans Rabovyanov 2016, p. 13, d'après Rackevičius 2007, p. 62, fig. 3).



Figure 771 : *Martyre de Saint-Sébastien* (détail), XV^e siècle, chapelle Saint-Sébastien, Roure, Alpes-Maritimes (© M. Graniou, patrimages.culture.fr).



Figure 772 : *Martyre de Saint-Sébastien* (détail), XV^e siècle, chapelle Saint-Sébastien, Roubion, Alpes-Maritimes (© O. Thuadet).

Figure 773

N°	N° Inv	Site	Espace géographique	Matériau	Datation	Dimensions en mm	Auteur
1	B13698 91	Montée des Porcelets	Fos-sur-Mer, Bouches-du- Rhône	Ivoire	XIII ^e - XIV ^e s.	L. 115, D. prox. 46, D. med. 35, D. dist. 52	M.-A. Chazottes
2	Inconnu	Centre ville	Hamelin, Basse Saxe, Allemagne	Bois	Début, milieu XIV ^e s.	L. totale 240, L. manche 80, D. med. 20	Wolf- Rüdiger 1993, p. 92, fig. 3

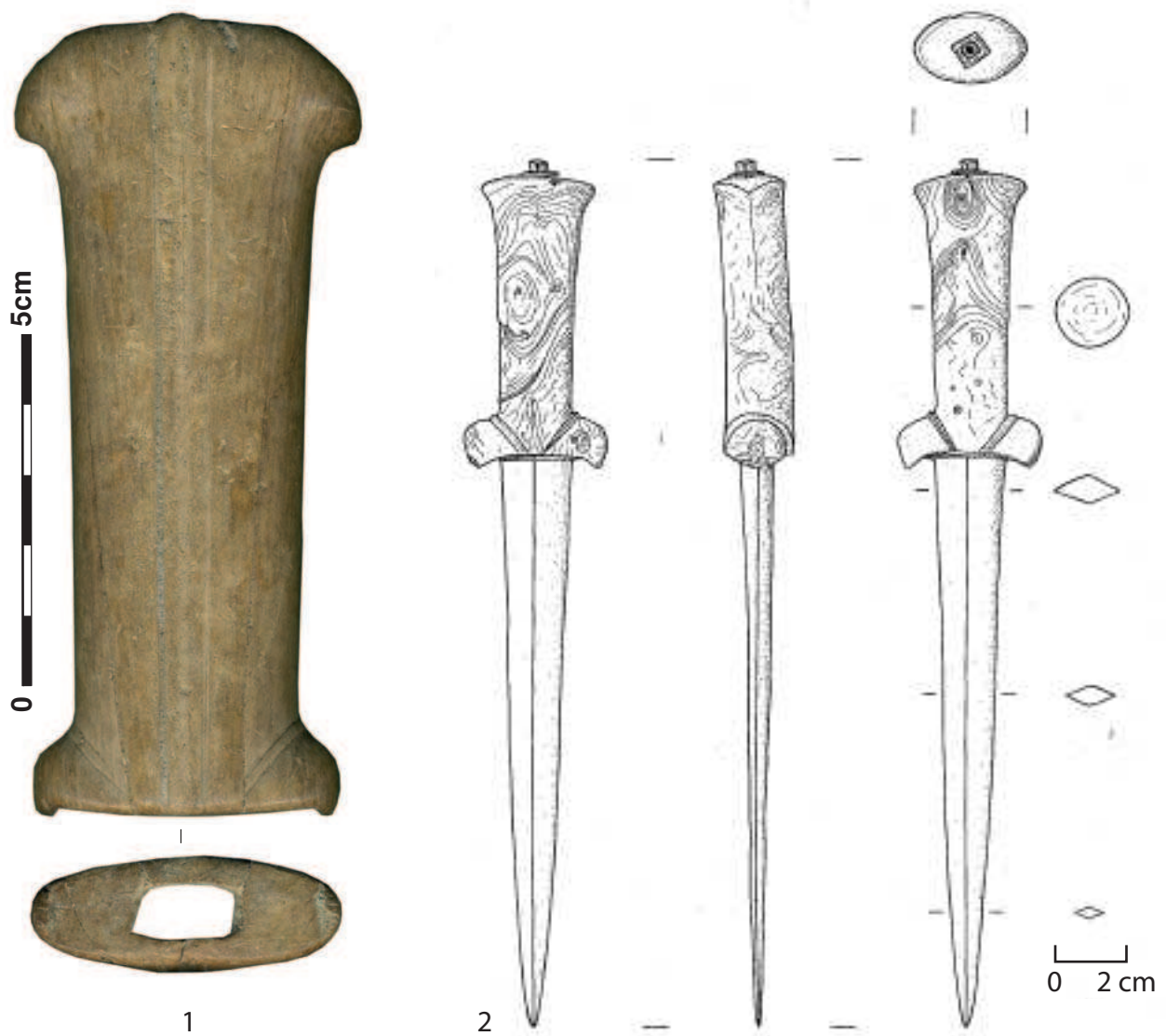


Figure 773 : n° 1 : manche de dague en ivoire, Fos-sur-Mer (Bouches-du-Rhône),
 n° 2 : dague avec un manche en bois similaire, Allemagne (land Basse-Saxe).

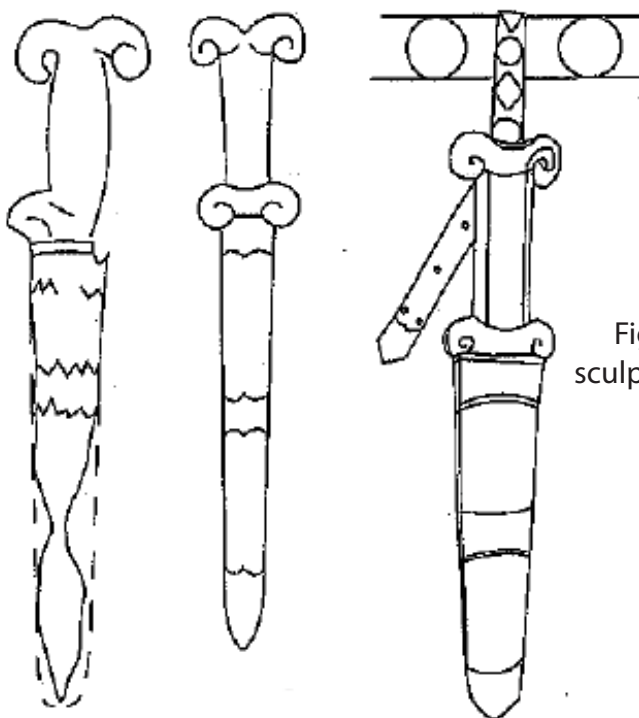


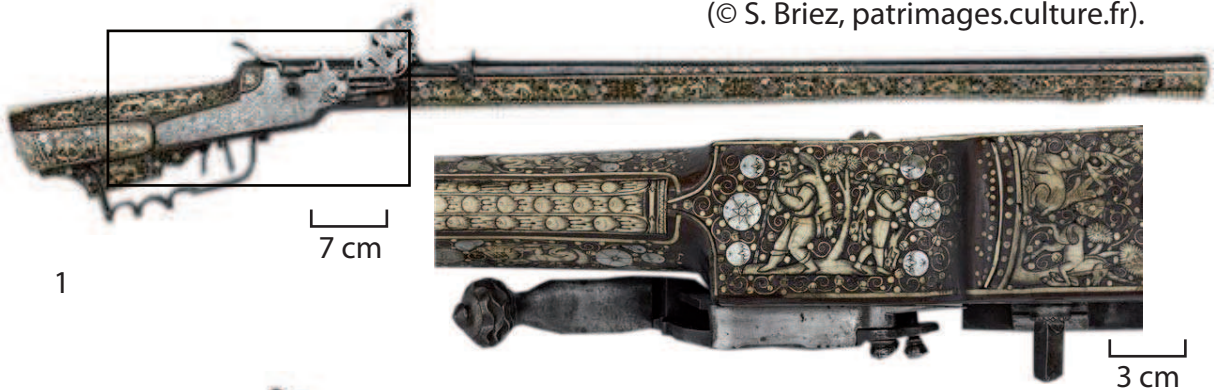
Figure 774 : Dagues avec manches à volutes,
 sculpture funéraire, XIV^e siècle, Catalogne, Espagne
 (Vondra 2015, p. 136).

Figure 776

N°	N° Inv	Musée	Espace géographique	Matériaux	Datation	Dimensions en cm	Auteur
1	R873	Musée du Louvre	Paris, Île de France Pays de réalisation : Allemagne	Ivoire, nacre, bois et métal	XVII ^e s.	L. 111,9, l. 210	RMN-Grand Palais S. Maréchalle
2	R877	Musée du Louvre	Paris, Île de France Pays de réalisation : Allemagne	Ivoire, bois et métal	XVII ^e s.	L. 111,7, l. 205	RMN-Grand Palais S. Maréchalle
3	Inconnue	Musée du Louvre	Paris, Île de France Pays de réalisation : Allemagne	Ivoire, bois et métal	1560-1570	L. 64, l. 75	Malgouyres 2014, p. 120, n° 24



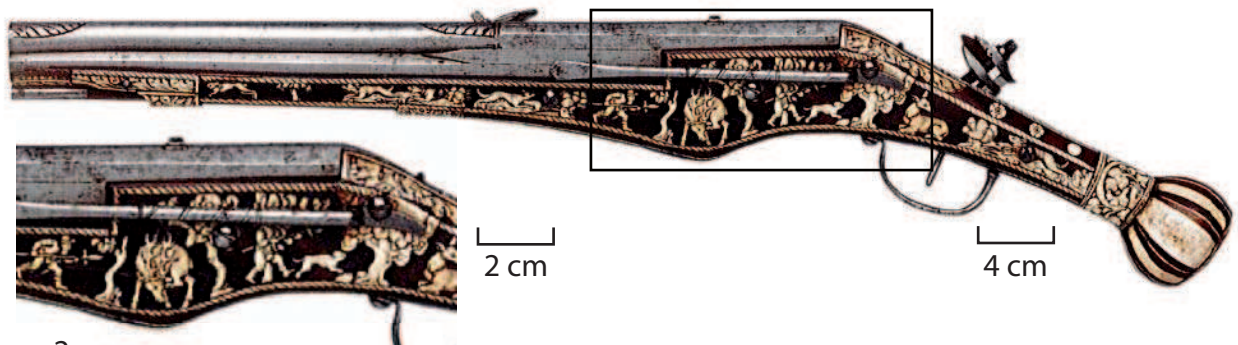
Figure 775 : Jean Canavesio, *Cycle de la vie de la Vierge et du Christ*, XV^e siècle, chapelle Notre-Dame-des-Fontaines, La Brigue, Alpes Maritimes (© S. Briez, patrimages.culture.fr).



1



2



2

Figure 776 : n° 1 : arquebuse avec incrustation d'ivoire et de nacre, n° 2 : arquebuse avec incrustation d'ivoire, n° 3 : pistolet avec incrustation d'ivoire, Allemagne, Paris, musée du Louvre, (© RMN-Grand Palais, S. Maréchalle, Malgouyres 2014, p. 120, n° 24).

Figure 777

N°	N° Inv	Musée	Espace géographique	Matériaux	Datation	Dimensions en mm	Auteur
1	2149 PO	Musée de l'Armée	Paris, Île de France Pays de réalisation : France	Carapace de tortue et métal	XVIII ^e s.	L. 140	Musée de l'Armée, RMN-Grand Palais, C. Chavan

Figure 778

N°	N° Inv	Musée	Espace géographique	Matériau	Datation	Dimensions en mm	Auteur ou bibliographie
1	2003. 0. 6378	Museon Arlaten	Arles, Bouches-du-Rhône	Corne	Début XX ^e s ?	L. 247, l. max. 125	G. Vallée
2	2003. 0. 7083	Museon Arlaten	Arles, Bouches-du-Rhône	Corne	Début XX ^e s ?	L. 450, D. 90	Museon Arlaten

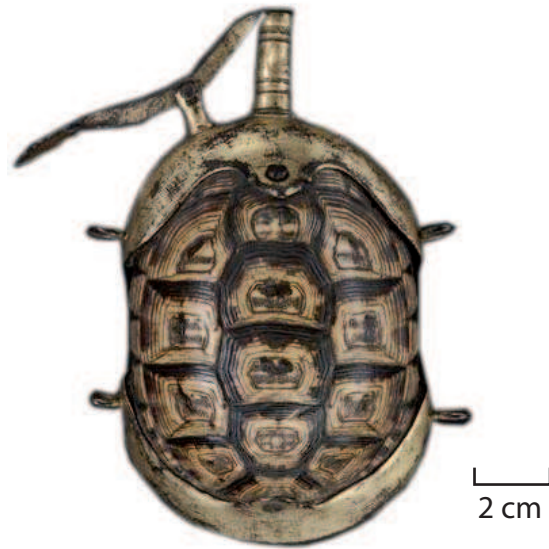


Figure 777 : Poire à poudre, carapace de tortue, France.
Paris, musée de l'Armée (© musée de l'Armée, RMN-Grand Palais, C. Chavan).



Figure 778 : Paires à poudre en corne, début XX^e siècle ?
musée Arlaten, Arles, (© musée Arlaten).

Figure 779

N°	N° Inv	Musée	Espace géographique	Matériau	Datation	Dimensions en mm	Auteur
1	P477-500 ; OA12 291	Musée du Louvre	Paris, Île-de-France, pays de réalisation : France	Bois de cervidé	2 ^{ème} moitié XVI ^e s.	L. 244, l. 144	RMN-Grand Palais, J.-G. Berizzi
2	OA27 77	Musée du Louvre	Paris, Île-de-France, pays de réalisation : France	Bois de cervidé	2 ^{ème} moitié XVI ^e s.	L. 202, l. 135	Musée du Louvre, RMN-Grand Palais, M. Beck-Coppola
3	P496-519 ; OA12 294	Musée du Louvre	Paris, Île-de-France, pays de réalisation : France	Bois de cervidé	1559	L. 230	RMN-Grand Palais, J.-G. Berizzi
4	M 2006.1	Musée de l'Armée	Paris, Île-de-France, pays de réalisation : inconnu	Bois de cervidé	XVII ^e s.	Inconnues	Musée de l'Armes, RMN-Grand Palais, T. Querrec



2 cm



2 cm



Figure 779 : Paires à poudre en bois de cervidé, provenance inconnue, Paris, musée du Louvre (© musée de Louvre, RMN, Grand Palais, musée de l'Armée).

Figure 780

N°	N° Inv	Site/Musée	Espace géographique	Matériau	Datation	Dimensions en mm	Auteur
1	Inconnu	Anse Saint-Marguerite	Guadeloupe, France	Os	XVIII ^e -XIX ^e s.	L. max. 95, l. max. 36,5, ép. max. 6	M.-A. Chazottes
2	39, 8721, sn 114	Musée d'Histoire	Marseille, Bouches-du-Rhône	Ivoire	Inconnu	L. 119,5, l. 79,5 ép. max. 10	M.-A. Chazottes



1

1 cm



2



1 cm

Figure 780 : Objets religieux et liturgiques : n° 1 : Christ en os, n° 2 : Baiser de paix en ivoire.

Figure 781

N°	N° Inv	Site/Musée	Espace géographique	Matériau	Datation	Dimensions en mm	Auteur
2	225	Cathédrale Notre-Dame-du-Bourg	Digne, Alpes-de-Haute-Provence	Ivoire	1 ^{ère} moitié XIII ^e s.	D. Nœud 78	P. Groscaux
3		Musée de l'Arles Antique	Arles, Bouches-du-Rhône	Ivoire	Inconnue	L. crosseron 117, l. crosseron 112	M.-A. Chazottes

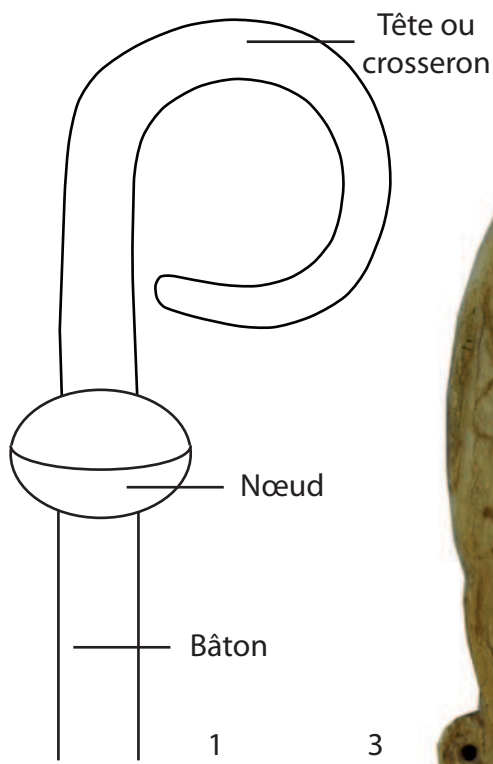


Figure 781 : n° 1 : Vocabulaire employé pour décrire les crosses, n° 2-3 : crosses en ivoire.



Figure 782 : Louis Bréa,
Retable de l'Annonciation (détail),
 1499, église Notre-Dame de l'Annonciation,
 Lieuche, Alpes-Maritimes (© O. Thuaudet).



Figure 783 : Anonyme, *Tryptique de Sainte-Marthe* (entier et détail),
 1530, collégiale Saint-Martin, La Brigue,
 Alpes-Maritimes (© O. Thuaudet).

Figure 784

N°	N° Inv	Musée	Espace géographique	Matériau	Datation	Dimensions en mm	Auteur
1	B1069 991	Rue F. Mistral	Fos-sur-Mer, Bouches-du- Rhône	Os	XIV ^e s.	D. est. 27, ép. 2, D. trou est. 10,5	M.-A. Chazottes
2	1105	Petit Palais, jardin ouest	Avignon, Vaucluse	Os	1365- 1400	D. est. 37,5, ép. 5,5	M.-A. Chazottes
3	1197	Petit Palais, jardin ouest	Avignon, Vaucluse	Os	1365- 1400	D. 18,2, ép. 4, D. trou 11,2	M.-A. Chazottes
4	B1060 095	Rue F. Mistral	Fos-sur-Mer, Bouches-du- Rhône	Os	XIV ^e s.	L. cons. 54, D. prox. 7 mm, D. dist. 5	M.-A. Chazottes
5	52	Impasse de l'Oratoire	Avignon, Vaucluse	Os	Début XIV ^e s.	L. 76, D. prox. 6, D. dist. 3	M.-A. Chazottes
6	10	Palais des Papes	Avignon, Vaucluse	Os	XIV ^e s.	L. cons. 83 mm, D. prox. 9, D. dist. 2	M.-A. Chazottes
7	20	Rue Carreterie	Avignon, Vaucluse	Os	H.S.	L. cons. 52, l. max. 8, ép. max. 6,8, D. trou 3,3	M.-A. Chazottes
8	3	Esplanade de la Major	Marseille, Bouches-du- Rhône	Os	XVII ^e - XVIII ^e s.	L. cons. 67, D. entre 4,6 et 8, D. trou 2,5	M.-A. Chazottes
9	1	Carmes	Istres, Bouches-du- Rhône	Os	XVII ^e s.	L. 67, D. med. 9	M.-A. Chazottes
10	1	Rue Limas	Avignon, Vaucluse	Os	Inconnue	L. cons. 51, l. 15, ép. 1, D. trou est. 4,5	M.-A. Chazottes
11	63	Place de la Principale	Avignon, Vaucluse	Os	Inconnue	L. 71,5, l. 25,5, ép. max. 3,3	M.-A. Chazottes
12	2	Sainte- Catherine de Sienne	Aix-en- Provence, Bouches-du- Rhône	Os	Inconnue	L. cons. 32, l. max. 13, ép. 1,4	M.-A. Chazottes
13	854	Cathédrale Notre-Dame- du-Bourg	Digne, Alpes-de- Haute- Provence	Os	XVI ^e - XVII ^e s.	ép. cons. 4,2	M.-A. Chazottes
14	AME1 N0115	La Moutte	Allemagne- en-Provence, Alpes-de- Haute- Provence	Os	Fin X ^e - début XI ^e s.	L. cons. 21, l. entre 13 et 17, ép. 3	M.-A. Chazottes
15	AN 383	Notre-Dame	Allemagne- en-Provence, Alpes-de- Haute- Provence	Bois de cervidé	X ^e -milieu XI ^e s.	L. cons. 27, l. cons. 7, ép. 2,9	M.-A. Chazottes
16	59	Vieille Major	Marseille, Bouches-du- Rhône	Os	XVIII ^e s.	L. cons. 55, l. max. 18, ép. max. 6	M.-A. Chazottes

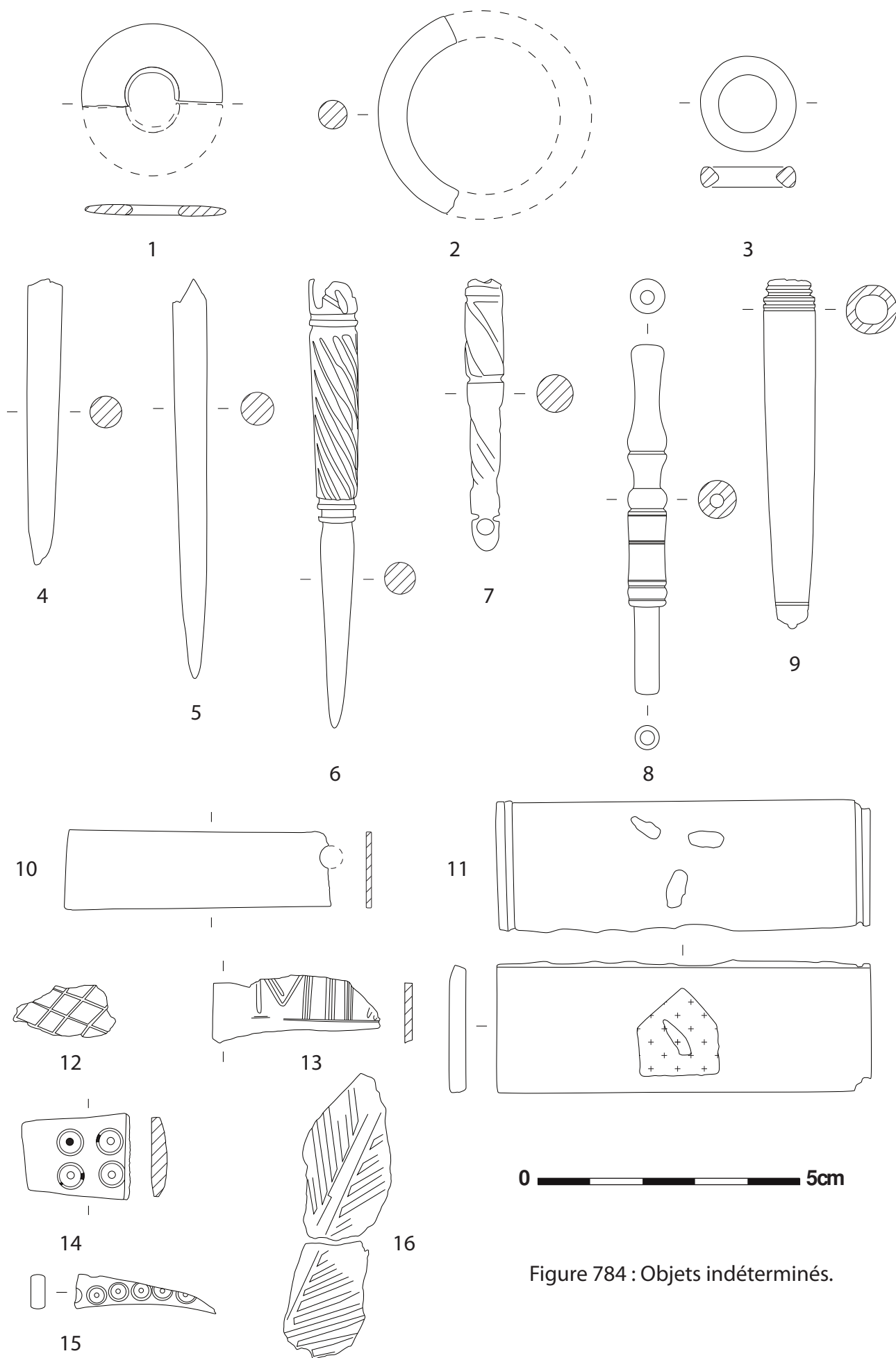


Figure 784 : Objets indéterminés.

Figure 785

N°	N° Inv	Musée	Espace géographique	Matériau	Datation	Dimensions en mm	Auteur
1	3	Rue Limas	Avignon, Vaucluse	Os et alliage cuivreux	Inconnue	L. cons. 38, l. 9, ép. 3	M.-A. Chazottes
2	28	Rue Carreterie	Avignon, Vaucluse	Os, fer et alliage cuivreux	Inconnue	Objet en os : L. cons. 35, l. cons. 22,5, ép. 3,2	M.-A. Chazottes
3	152	Place du Général de Gaulle	Marseille, Bouches-du-Rhône	Os	1290-1320	L. cons. 18, l. max. 19, ép. 2, D. trou 3,5	M.-A. Chazottes
4	2013	Petit Palais, jardin ouest	Avignon, Vaucluse	Os	1365-1400	L. 23, l. cons. 27, ép. 4	M.-A. Chazottes
5	4	Rue Limas	Avignon, Vaucluse	Os	Inconnue	L. 111,5, l. prox. 17, l. med. 10, ép. max. 2	M.-A. Chazottes
6	AN 440	Notre-Dame	Allemagne-en-Provence, Alpes-de-Haute-Provence	Bois de cervidé	Milieu XI ^e -3 ^{ème} quart XII ^e s.	L. cons. 26, l. max. 13,5, ép. max. 4,2	M.-A. Chazottes
7	1056	Impasse de l'Oratoire	Avignon, Vaucluse	Os	2 ^{ème} tiers XIV ^e s.	L. cons. 45, l. max. 17, ép. max. 9	M.-A. Chazottes
8	2418	Petit Palais, jardin ouest	Avignon, Vaucluse	Os	1365-1400	L. cons. 73, l. entre 3,5 et 7, ép. entre 3 et 6	M.-A. Chazottes
9	2446	Petit Palais, jardin ouest	Avignon, Vaucluse	Os	1365-1400	L. 27,5, l. max. 10, ép. 3	M.-A. Chazottes
10	12	Petit Palais, jardin ouest	Avignon, Vaucluse	Os	H.S.	L. cons. 65, D. 26,5, l. 10, ép. max. 7, D. trou 8,5	M.-A. Chazottes
11	2197	Petit Palais, jardin ouest	Avignon, Vaucluse	Os	1365-1400	L. cons. 24, l. 8, ép. max. 2	M.-A. Chazottes
12	2428	<i>Castrum</i> Saint-Jean	Rougiers, Var	Bois de cervidé	1345-1360	L. cons. 74, l. max. 26, ép. max. 3,2, D. trou max. 4	M.-A. Chazottes
13	2	Rue R.H.I. Philonarde	Avignon, Vaucluse	Os	Début XIV ^e s.	L. 39, D. 28,5, D. trou 15,5	M.-A. Chazottes

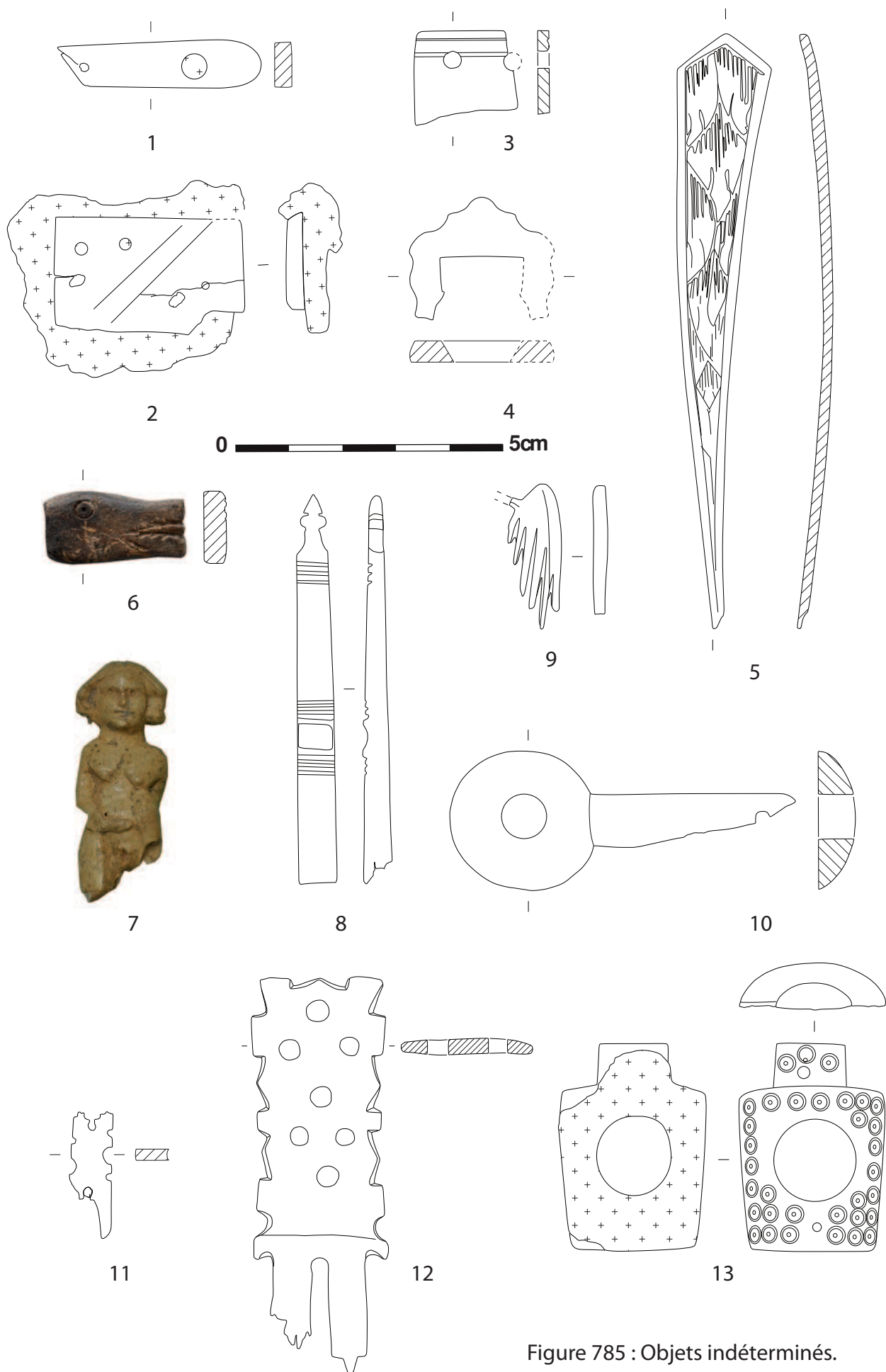
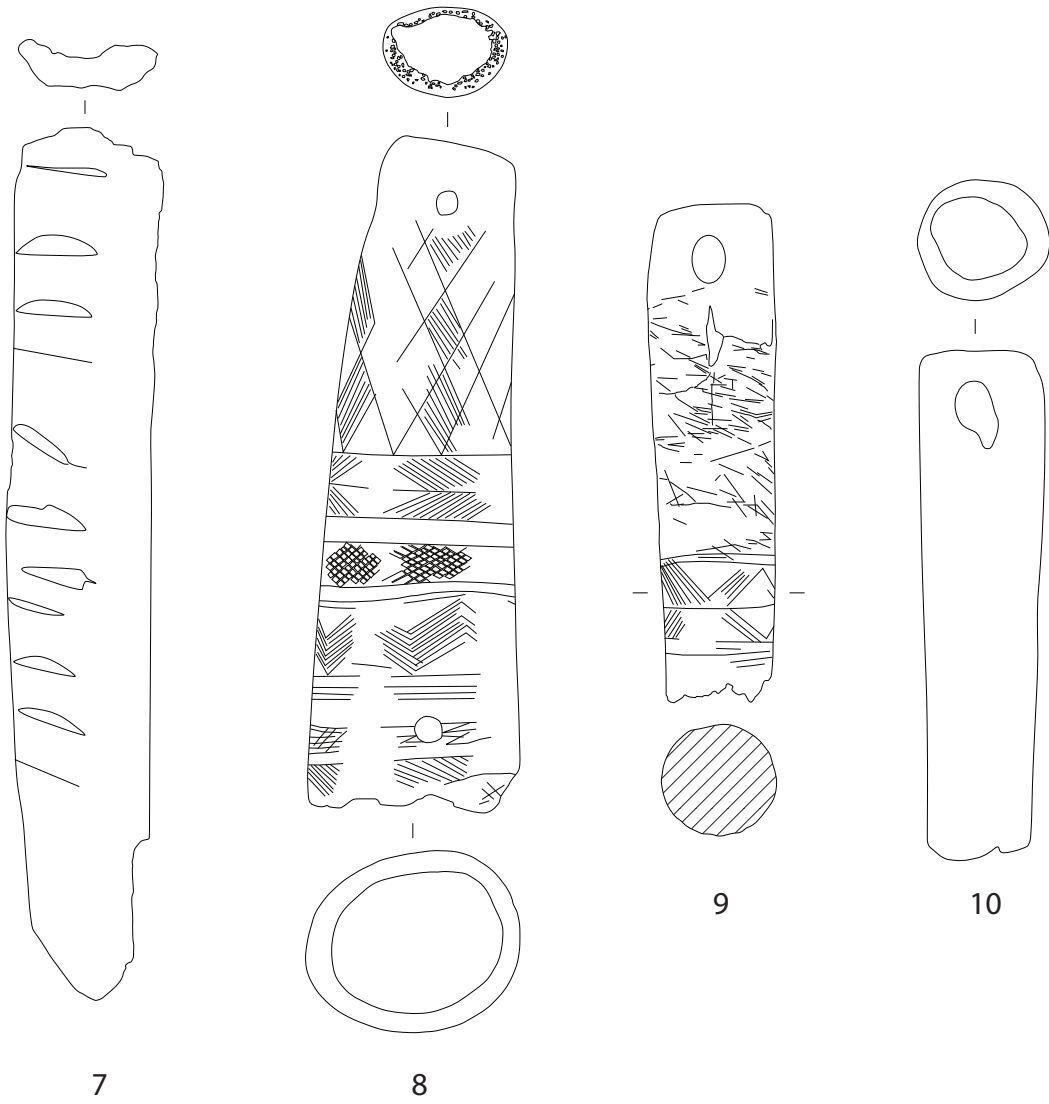
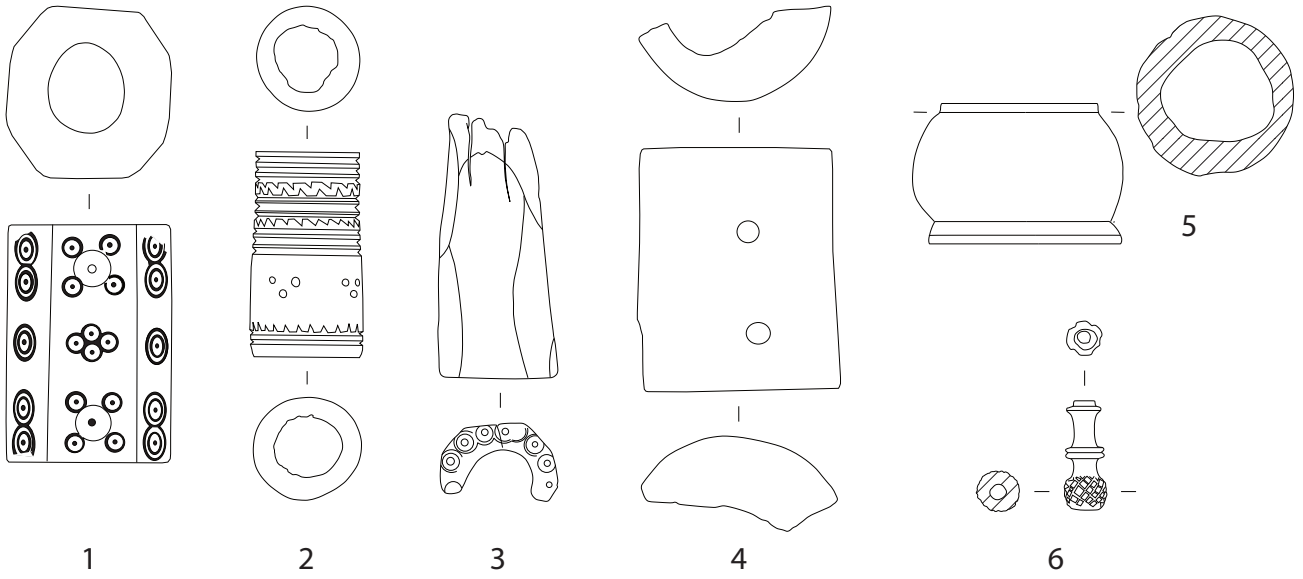


Figure 785 : Objets indéterminés.

Figure 786

N°	N° Inv	Site	Espace géographique	Matériau	Datation	Dimensions en mm	Auteur
1	1990	<i>Castrum Saint-Jean</i>	Rougiers, Var	Os	1370/75-1415/20	L. 32, D. 21	M.-A. Chazottes
2	9	Place P. Cabassole	Cavaillon, Vaucluse	Bois de cervidé	H.S.	h. 27,5, D. max. 15	M.-A. Chazottes
3	202	<i>Castrum Saint-Jean</i>	Rougiers, Var	Bois de cervidé	Fin XII ^e -1 ^{ère} moitié XIII ^e s.	L. 36, D. 16, ép. 11	M.-A. Chazottes
4	2645	Petit Palais, jardin ouest	Avignon, Vaucluse	Os	1365-1400	D. est. 26, h. 35	M.-A. Chazottes
5	1918	Alcazar	Marseille, Bouches-du-Rhône	Os	XIII ^e s.	D. méd. 29, ép. 18	M.-A. Chazottes
6	B1060 1919	Rue F. Mistral	Fos-sur-Mer, Bouches-du-Rhône	Os	XIV ^e s.	L. 16, D. max. 6	M.-A. Chazottes
7	AME1 0115	La Moutte	Allemagne-en-Provence, Alpes-de-Haute-Provence	Bois de cervidé	Fin X ^e -début XI ^e s.	L. cons. 115, D. est. 25	M.-A. Chazottes
8	11	Roca	Niozelles, Alpes-de-Haute-Provence	Bois de cervidé	X ^e -XI ^e s.	L. 89, D. prox. 28,5, D. méd. 25,5, D. dist. 17	M.-A. Chazottes
9	12	Roca	Niozelles, Alpes-de-Haute-Provence	Bois de cervidé	X ^e -XI ^e s.	L. 66,5, D. prox. 17, D. dist. 14,5	M.-A. Chazottes
10	1	Espace Van Gogh	Arles, Bouches-du-Rhône	Bois de cervidé	X ^e -XIII ^e s.	L. 77,5, l. entre 16,5 et 19,5, ép. 17	M.-A. Chazottes



0  5cm

Figure 786 : Objets indéterminés.

Figure 787

N°	N° Inv	Site	Espace géographique	Matériau	Datation	Dimensions en mm	Auteur
1	2214	<i>Castrum</i> Saint-Jean	Rougiers, Var	Bois de cervidé	1370/75- 1415/20	L. 101,5, D. entre 21 et 25, ép. entre 22 et 28, L. trou 9, l. trou 7	M.-A. Chazottes
2	2213	<i>Castrum</i> Saint-Jean	Rougiers, Var	Bois de cervidé	1370/75- 1415/20	L. 96, D. entre 17,5 et 21, ép. entre 10 et 20, L. trou 8,4, l. trou 9,5	M.-A. Chazottes
3	256	Vieux village	Jouques, Bouches-du- Rhône	Os	XVII ^e s.	L. 240, l. méd. 45	M.-A. Chazottes
4	AN 686	Notre-Dame	Allemagne- en-Provence, Alpes-de- Haute- Provence	Os	X ^e -milieu XI ^e s.	L. cons. 48, l. max. 22, ép. max. 5	M.-A. Chazottes
5	2625	Petit Palais, jardin ouest	Avignon, Vaucluse	Os	1365- 1400	L. cons. 37, l. 12, ép. 4,5	M.-A. Chazottes
6	920	Petit Palais, jardin ouest	Avignon, Vaucluse	Bois de cervidé	1365- 1400	D. 20, h. 17,5, D. 7	M.-A. Chazottes
7	2209	Petit Palais, jardin ouest	Avignon, Vaucluse	Os	1365- 1400	L. 17,2, l. 13,5, ép. 4,1	M.-A. Chazottes

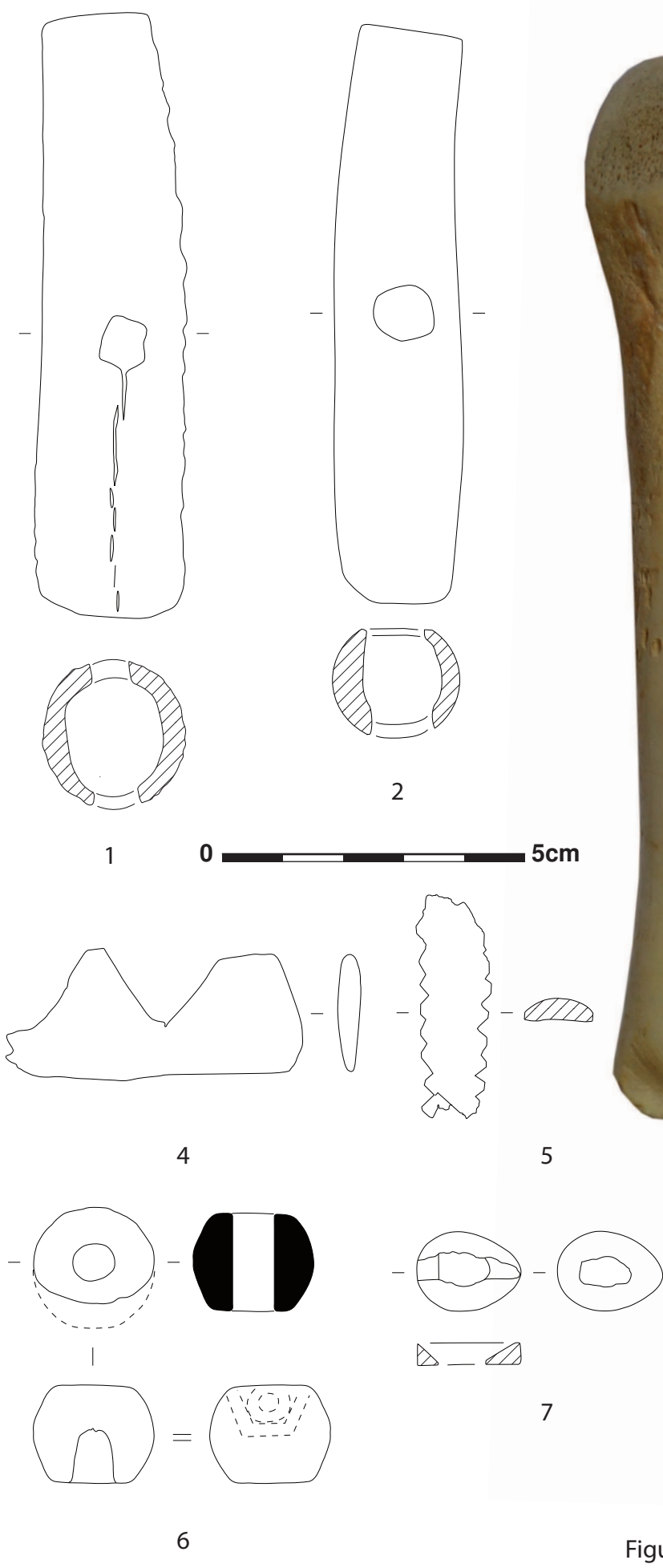


Figure 787 : Objets indéterminés.

MATÉRIAUX / SIÈCLES	X ^e s.	XI ^e s.	XII ^e s.	XIII ^e s.	XIV ^e s.	XV ^e s.	XVI ^e s.	XVII ^e s.	XVIII ^e s.
OS	—————								
BOIS DE CERVIDÉ	—————								
IVOIRE	-----			—————					
CORAIL	-----			—————					
NACRE/PERLES	-----			—————					
CORNE	-----						—————		
ÉCAILLE DE TORTUE	-----							—————	
FANON DE CÉTACÉ	-----						—————		

- Utilisation attestée
- Utilisation attestée mais peut-être moins importante
- Présence non attestée mais éventuelle

Figure 788 : Utilisation des matières dures d'origine animale par siècle d'après les sources archéologiques et écrites provençales.

Technique/Matériaux	Os	Bois de cervidé	Ivoire	Corail	Nacre	Corne	Cheville osseuse	Écaille de tortue	Fanon de cétacé
Sciage à la scie	Orange	Orange				Rose	Orange	Rose	
Sciage à la ficelle	Orange	Orange					Grey		
Percussion	Orange	Orange				Purple	Orange		
Éclatement	Orange	Orange		Orange	Purple		Orange		
Raclage	Orange	Orange	Orange			Rose	Grey	Rose	
Rainurage	Orange	Orange	Orange				Grey		
Chanfreinage	Orange	Purple	Orange				Grey		
Chauffe	Grey	Grey	Grey	Grey	Grey	Rose	Purple	Grey	Rose
Autogreffe	Grey	Grey	Grey	Grey	Grey	Grey	Grey	Rose	Grey
Tournage	Orange	Orange	Orange			Purple	Grey	Purple	
Meulage	Grey	Grey		Orange	Purple	Orange	Grey		
Perçage (à l'aide d'une mèche mise en rotation)	Orange	Orange	Orange	Orange	Purple	Orange	Grey		
Perçage (par entaillage)	Orange	Orange					Grey		
Polissage	Orange	Orange	Orange	Orange	Purple		Rose	Grey	Rose
Abrasion	Orange	Orange					Grey		

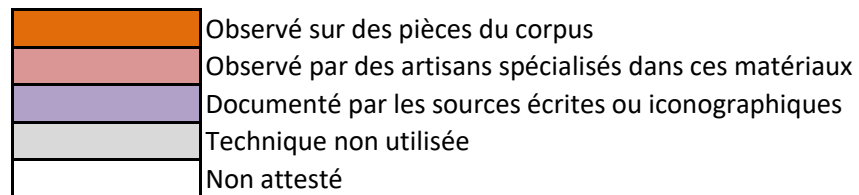


Figure 789 : Techniques observées en fonction des matériaux

	Péage d'Avignon aux portes de la ville (dit gabelle), datée d'après écriture de fin XIVE s., AM Avignon, CC 1008 (Pansier 1926a p. 40-63)		Péage d'Avignon aux portes de la ville, 1582, Bibliothèque Ceccano, Ms 1628, f° 1 r°-16 v°		Péage d'Avignon aux portes de la ville 24 novembre 1599, AM Avignon, E Pintat 15-502 ; 1600, AM Avignon, CC 1009		Péage d'Avignon aux portes de la ville, mai 1615, AM Avignon, CC 1009, 1er juillet 1634, AM Avignon, E Pintat 35bis-1134	
	Taxe	Produit	Taxe	Produit	Taxe	Produit	Taxe	Produit
Corail								
de corail	Vide	Toretz de corail : (en blanc)						
Corail en branche polie	5 s. le quintal	Corail en branca polit : s. V, per quintal.						
Corail en branche tronçonné	3 fl. 8 s. la quintal	Corail en branca toret : fl. III, s. VIII per quintal.						
Corail ouvré			8 s. par livre	Courail ouvre	10 s. 16 d. par livre	Courail ouvre	10 s. 8 d. la livre	Corail ouvré
Ivoire								
Ivoire travaillé			12 d. par valeur de 1 florin	Ivoire ouvre de toute sorte	16 d. par valeur de 1 florin	Ivoire ouvre de toutes sortes	8 d. par valeur de 1 florin	Ivoire de toute sorte ouvré
Ivoire noir pour livre			6 d. par valeur de 1 florin ?	Ivoyre noir pour livre syx deniers petis pour florin d. 6	8 d. la livre	Ivoyre noir ouvre pour livre d. 8		
Patenôtres								
Patenôtres d'ambre			6 s. la livre	Pater noster d'ambres de thoute sortes	8 s. la livre	Patenostre d'ambre de toutes sortes	8 s. la livre	Patrets d'ambre de toute sorte
Ambre "cuecha" en patenôte de Flandres	6 s. par livre	Ambra cuecha en patrenostres de Flandras : s. VI, per lieura pesant						
Patenôtres d'ambre de Flandres	4 s. par livre	Patrenostres d'ambre de Flandras : s. VI, per lieura pesant.						
Patenôtres d'ambre d'Allemagne	3 s. par livre	Patrenostres d'ambre d'Alamaïgna : s. III, per lieura pesant.						

Patenôte de corail	12 s. par livre	Patrenostres de corail : s. XII, per lieure pesant.	1 fl. la livre	Pater noster de courail de thoute sorte	1 fl. 4 sols	Patrenostres de corail de toutes sorte	1 fl. 4 sols	Patrets de corail de toute sorte
Patenôte de corail et de satin			3 s. la livre	Pater noster de courail et de satrin				
Patenôte de cristal et de satin					4 s. la livre	Patrenostres de cristal et setrins	4 s. la livre	Patrets de cristal et satrin
Patenôtres de jais	4 d. la livre	Patrenostres de jactz : d. IIII, per lieura pesant.	12 d. la livre	Pater noster de jayet	16 d. la livre	Patrenostre de jaiet	8 d. la livre	Patrets de jayet de toute sortes
Patenôtres de jaspes			6 s. la livre	Pater noster de jaspes	8 s. la livre	Patrenostre de japes	8 s. la livre	Patrets de jaspe
Patenôtres de bois (buis) et corne			3 s. le quintal	Pater noster de boys et corne	4 s. la grosse	Patrenostre de bois et de corne	4 s. la grosse	Patrets de buis et corne
Patenôtres de rocaille			3 s. le quintal	Pater noster de rocallie	4 s. la grosse	Patrenostre de rocaille	4 s. la grosse	Patrets de ronquaille
Patenôtres d'émail			1 fl. la douzaine	Pater noster d'esmail	1 fl. 4 s. la douzaine	Patrenostre d'esmail	1 fl. 4 s. la douzaine	Patrets d'émail
Patenôtres d'Italie			6 s. la douzaine	Pater noster d'Ytallie	8 s. la douzaine	Patrenostre d'Italie	8 s. la douzaine	Patrets d'Italie
Patenôtres divers de petite taille							4 d. la masse	Patrets petits en masse
Patenôtres de verre d'Allemagne	12 s. la charge	Patrenostres de veyre d'Alamaigna : s. XII, per carga.						
Patenôtres de bocestanh	2 fl. La charge	Patrenostres de bocestanh : fl. II, per carga.						

Peignes								
	4 d. par livre	Pienches d'avori obradas o non : d. IIII, per lieura pesant.	2 fl. la caisse	Pignies de bouys faictes de thoutes sortes	2 fl. 8 s. la caisse	Pignes de boys faictes de toutes sortes	2 fl. 8 s. la caisse	Pignes de bois faictes de toutes sortes
	6 s. par millier	Pienches d'os d'Alamaigna : s. VI, per mille.	4 s. la balle	Pignies de bouys non faictes	5 s. 8 d. la balle	Pignes de boys non faictes	5 s. 4 d. la balle	Pignes non faictes
			4 s. la caisse	Pignies de navegage	5 s. 8 d. la caisse	Pignes de navigaige	5 s. 4 d. la caisse	Pignes de navigage

			2 s. la douzaine	Pignies dormastre et de banne de buffle, de corne et de plomb	2 s. 16 d. la douzaine	Pignes dolmastre et de bene, de buffle, de corne et de plomb	2 s. 8 d. la douzaine	Pignes doumastre et d'ebene, de buffe, de corne, et de plomb
Ceintures								
Ceintures de femme avec de l'os			12 d. la pièce	Ceinture de femme dosse	16 d. la pièce	Ceintures pour femme dosses	8 d. la pièce	Ceintures pour femmes, tant d'osses, que de jayet, que cristal, de buffle, d'ivoire, verre, ou roncaille
Ceintures de femme avec matériaux divers			12 d. la pièce	Ceintures pour femme tant de jayet, cristal, de buffre ou roncalhe	16 d. la pièce	Ceintures pour femmes tant de jayet que de cristal, de buffre, d'ivoire, de veire ou roquaille	8 d. la pièce	Ceintures pour femmes, tant d'osses, que de jayet, que cristal, de buffle, d'ivoire, verre, ou roncaille
Cadrams								
Cadrams de Paris							2 s. la douzaine	Cadrams de Paris, et autres parts d'ivoire
Cadrams d'Allemagne							2 s. la grosse	Cardans carrés d'Allemagne garnis de bois de toutes sortes
Chaussepieds								
							8 d. la douzaine	Chaussepieds de cornes de toutes sortes
Horloges								
Horloges d'Arenne			12 d. la pièce	Orloges d'Areyenne	16 d. la pièce	Orologe d'arrene	8 d. la pièce	Orloges d'arene ou fable
Horloges d'Arenne avec de l'ivoire							1 s. la pièce	Orloges d'arene ou fable, d'ivoire, ou ebene, ou loton garnis

Arcs avec de l'os ?	1 d. la pièce	Arcs de hif ho d'os, on de banas, o d'otra fusta : d. I., per pessa						
Poires à poudre								
Poire à poudre de corne non dorées			12 d. la pièce	Flasques de corne non doures	16 d. la pièce	Flasques de corne non dorees	8 d. la pièce	Flasque de corne non doré
Poire à poudre de corne dorée			1 s. la pièce	Flasques de corne doures	1 s. 8 d. la pièce	Flasques de corne dorés	1 s. 4 d. la pièce	Flasque de cornes dorés
Poire à poudre garnies de cuir			2 s. la pièce	Flasques guarnis de cuir	2 s. 16 d. la pièce	Flasques de cuyr	2 s. 8 d. la pièce	Flasque de cuir
Lanternes de corne			2 s. la douzaine	Lanternnes de bois et corne de thoute sorte	2 s. 16 d. la douzaine	Lanternes de bois et corne de toutes sortes	2 s. 8 d. la douzaine	Lanternes de bois et corne de toute sorte
Flutes de bois			1 s. la grosse	Fleutes, siflez...	1 s. 8 d. la grosse	Fleutes, siffles...	1 s. la grosse	Flutes, sifflets...

Mersa de Paris	Mersa de mersiers de cambi	Mersa de Milan	Mercerie
Bois	Ouvrage d'or et d'argent	Armement	

Figure 790 : Matières premières et articles en matières dures d'origine animale mentionnés dans les tarifs de péage provençaux

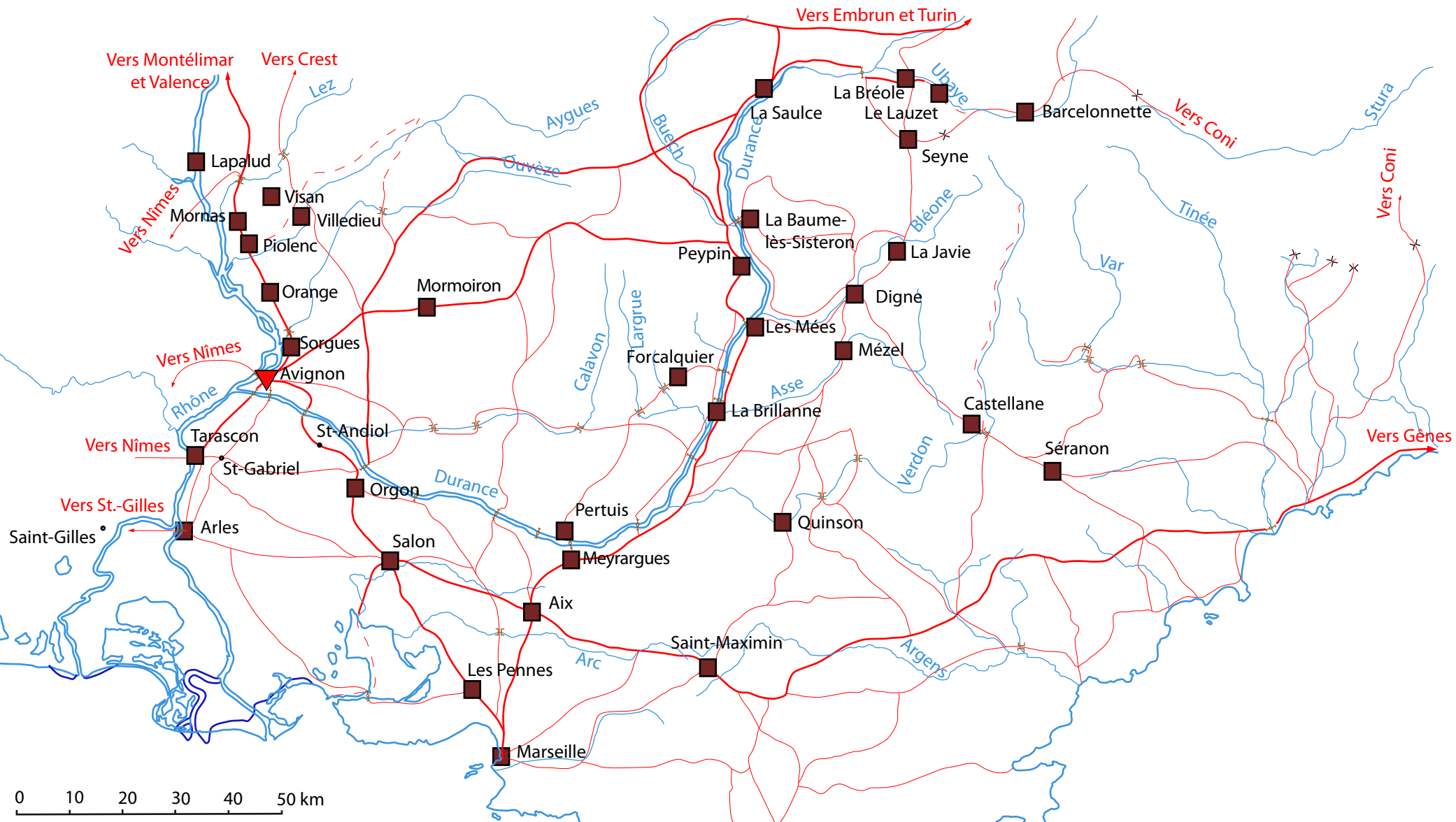


Figure 791 : Carte des tarifs de péages et provençaux, mentionnant des tarifs pour les objets en matières d'origine animale et les balles de mercerie (fond de carte LA3M, d'après Thuaudet 2015, t. 3, fig. 7).

- ▼ Tarifs prévoyant des taxes pour des objets en matières dures d'origine animale
- Tarifs prévoyant des taxes pour des balles de mercerie

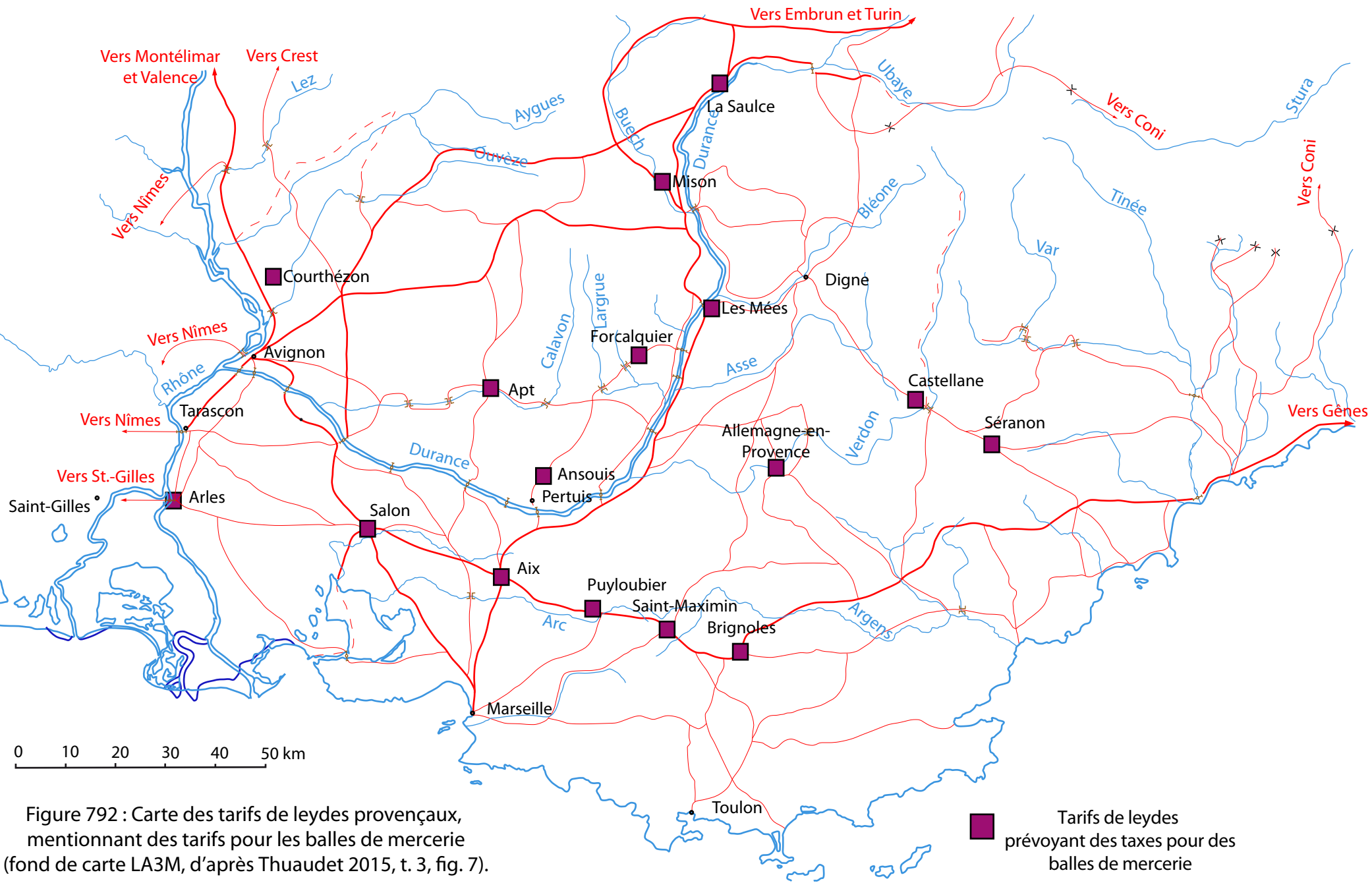


Figure 792 : Carte des tarifs de leydes provençaux, mentionnant des tarifs pour les balles de mercerie (fond de carte LA3M, d'après Thuaudet 2015, t. 3, fig. 7).

■ Tarifs de leydes prévoyant des taxes pour des balles de mercerie