



HAL
open science

Les garnitures de ceintures du haut Moyen-Age (Ve -Xe siècle) en contexte funéraire dans le sud du Rhin supérieur

Thomas Fischbach

► **To cite this version:**

Thomas Fischbach. Les garnitures de ceintures du haut Moyen-Age (Ve -Xe siècle) en contexte funéraire dans le sud du Rhin supérieur. Archéologie et Préhistoire. Université de Strasbourg; Albert-Ludwigs-Universität (Freiburg im Breisgau, Allemagne), 2020. Français. NNT : 2020STRAG036 . tel-03252450

HAL Id: tel-03252450

<https://theses.hal.science/tel-03252450>

Submitted on 7 Jun 2021

HAL is a multi-disciplinary open access archive for the deposit and dissemination of scientific research documents, whether they are published or not. The documents may come from teaching and research institutions in France or abroad, or from public or private research centers.

L'archive ouverte pluridisciplinaire **HAL**, est destinée au dépôt et à la diffusion de documents scientifiques de niveau recherche, publiés ou non, émanant des établissements d'enseignement et de recherche français ou étrangers, des laboratoires publics ou privés.

UNIVERSITÉ DE STRASBOURG
ALBERT-LUDWIGS-UNIVERSITÄT FREIBURG



Université
franco-allemande
Deutsch-Französische
Hochschule

**ÉCOLE DOCTORALE SCIENCES HUMAINES ET SOCIALES-PERSPECTIVES
EUROPÉENNES**

UMR7044 ARCHIMEDE

THÈSE présentée par :

Thomas FISCHBACH

Soutenue le 22 décembre 2020

pour obtenir le grade de : **Docteur de l'université de Strasbourg et de l'Albert-Ludwigs-Universität Freiburg**

Discipline/ Spécialité : Archéologie

**Les garnitures de ceintures du haut Moyen-
Âge (V^e-X^e siècles) en contexte funéraire dans
le sud du Rhin supérieur**

Volume 1 : Texte et annexes

THÈSE dirigée par :

M. WIRBELAUER Eckhard

Professeur, université de Strasbourg

M. BRATHER Sebastian

Professeur, Albert-Ludwigs-Universität Freiburg

RAPPORTEURS :

M. DIERKENS Alain

Professeur émérite, Université Libre de Bruxelles

Mme. PEYTREMANN Edith

Ingénieure de recherche HDR, Inrap

AUTRES MEMBRES DU JURY :

M. HUTH Christoph

Professeur, Albert-Ludwigs-Universität Freiburg

M. STROTH Fabian

Professeur, Albert-Ludwigs-Universität Freiburg

À mes parents,

À Pascal et Patrice,

À Cyrielle, Eléanore et Gauthier.

Remerciements

Mes premiers remerciements vont à mes deux directeurs de recherche, MM. Eckhard Wirbelauer et Sebastian Brather qui ont accepté de diriger ce travail. Vos conseils et vos remarques m'ont aidé à avancer. Les échanges lors des *Kolloquium für Examenskandidaten der frühgeschichtlichen Archäologie* ainsi que les rencontres du Collège Doctoral Franco-Allemand « FISA-MIAG » ont également beaucoup apporté à mes réflexions.

Merci aux membres du jury pour l'intérêt et l'évaluation qu'ils ont portés à mon travail. Merci tout particulièrement à Edith Peytremann qui a siégé dans mes Comités de Suivi de Thèse et dont les relectures et les critiques ont permis de faire murir ce travail.

Je suis aussi reconnaissant pour l'aide financière dont j'ai pu bénéficier grâce à l'Université Franco-Allemande. Les trois premières années de ce doctorat ont été réalisées dans le cadre d'un contrat doctoral financé par l'Université Franco-Allemande et le Ministère de l'Éducation Nationale, de l'Enseignement supérieur et de la Recherche. L'Université Franco-Allemande a également apporté son soutien par une aide financière destinée aux frais relatifs à la cotutelle de thèse franco-allemande.

Ce contrat doctoral n'aurait pas pu se concrétiser sans la compréhension, l'accompagnement et le soutien d'ANTEA-Archéologie, de son gérant, Bertrand Bakaj, et de sa Directrice des Ressources Humaines, Priscille Bakaj-Sellet. Qu'ils soient vivement remerciés d'avoir accepté ma demande de congés sans solde pour la durée du contrat doctoral et pour la confiance qu'ils m'accordent depuis 10 ans. Merci également à l'ensemble de mes collègues de la société de me supporter depuis 2010. Je tiens à remercier plus particulièrement Hélène Barrant-Emam d'avoir joué le jeu du comité de suivi de thèse, pour ses conseils et ses encouragements, Amandine Touzet pour l'aide plus qu'importante qu'elle m'a apportée pour élaborer ma base de données et à Marie Philippe pour l'aide et les conseils qui m'ont aidé à maîtriser Qgis.

Ce travail a pu profiter de fructueux échanges avec de nombreux collègues du Projet Collectif de Recherche « Espaces et pratiques funéraires en Alsace aux époques mérovingiennes et carolingiennes (V^e-X^e siècles) » que je tiens ici à remercier. Merci en particulier à Madeleine Châtelet (Inrap), Fanny Chenal (Inrap) et Franck Abert (Archéologie Alsace) pour tout ce que nos discussions ont pu apporter à mon travail.

Pour l'aide apportée dans mes recherches, merci à Patrick Périn, Françoise Vallet, Ursula Koch (Curt-Engelhorn-Zentrum Mannheim), Mechtild Schulze-Dörrlamm (Römisch-Germanisches Zentralmuseum Mainz), Michel Kazanski (CNRS), Julia Ippendorf, Jean Soulat (LandArc),

Constantin Pion, Alexis Corrochano (EVEHA), Adrien Vuillemin (Archéologie Alsace), David Billoin (Inrap), Delphine Minni (Inrap), François Magar (Université de Haute-Alsace), Barbara Theune-Grosskopf (Archäologisches Landesmuseum Konstanz) et Mélanie Pruvost (PACEA, UMR5199). Pour leurs accueils, merci également à Bernadette Schnitzler, Florent Ostheimer du Musée Archéologique de Strasbourg et à Axelle Davadié du Centre de Conservation et d'Étude-Alsace. Merci à Isabelle Lesueur (Archéologie Alsace) pour m'avoir permis d'accéder à la bibliothèque d'Archéologie Alsace.

Je remercie enfin mes proches, mes ami-e-s et ma famille pour leur patience, leurs encouragements et leur soutien pendant toute la durée de ce doctorat. Merci à mes parents qui m'ont transmis leur intérêt pour l'archéologie et l'Histoire en général et pour m'avoir soutenu dans mes études, dans mes réussites et dans mes échecs. Merci à Pascal Rohmer et Patrice Georges qui m'ont permis de vivre ma première expérience de fouille et sans qui je ne me serai certainement pas dirigé vers l'archéologie mérovingienne. Enfin, je tiens à remercier chaleureusement mon épouse Cyrielle pour son soutien sans faille, ses encouragements et pour avoir supporté mes humeurs changeantes, mes réflexions à haute voix et mes monologues. Eléanore et Gauthier, par vos rires et vos colères vous m'avez obligé à passer à autre chose les soirs et les week-ends, merci du fond du cœur.

Sommaire

INTRODUCTION	17
CHAPITRE 1 : OBJET D'ÉTUDE ET CONTEXTE DE RECHERCHE	27
1.1. CADRE CHRONOLOGIQUE ET GÉOGRAPHIQUE DE L'ÉTUDE.....	27
1.1.1. <i>Cadre chronologique</i>	27
1.1.2. <i>Cadre administratif et géographique</i>	28
1.1.4. <i>L'occupation du sud du Rhin supérieur au haut Moyen Âge : état de la recherche</i>	32
1.1.4.1. Du Néolithique au haut Moyen Âge	32
1.1.4.2. L'occupation du sud du Rhin supérieur au haut Moyen Âge	33
1.2. PRÉSENTATION DE L'OBJET D'ÉTUDE	41
1.2.1. <i>État de la recherche</i>	41
1.2.1.1. Les sépultures habillées de la fin de l'Antiquité et du haut Moyen Âge	41
1.2.1.2. Les garnitures de ceintures du haut Moyen Âge : formes, matériaux et techniques.....	46
1.2.1.3. Le costume du haut Moyen Âge et le rôle de la ceinture	60
1.2.1.4. La datation des sépultures et des garnitures de ceintures mérovingiennes	71
1.2.1.5. Les ceintures et la notion de genre.....	104
1.2.1.6. La position des garnitures de ceintures dans les sépultures	115
1.2.1.7. Les garnitures de ceintures en tant qu'indices d'échanges culturels.....	118
1.2.2. <i>Problématiques de recherche</i>	147
1.2.2.1. La typo-chronologie des garnitures de ceintures	149
1.2.2.2. Des ceintures portées ou déposées ?.....	155
1.2.2.3. La question du lien entre sexe/genre et type de garniture de ceinture	156
1.2.2.4. Les relations culturelles comme éléments d'interprétation.....	158
1.3. SYNTHÈSE DU CHAPITRE 1	166
CHAPITRE 2 : MÉTHODOLOGIE	171
2.1. ÉLABORATION DU CORPUS.....	171
2.1.1. <i>Recensement des ensembles funéraires altomédiévaux de la zone d'étude</i>	171
2.1.2. <i>Critères de sélection des sites</i>	174
2.1.3. <i>Reprise et complément de données</i>	175
2.2. VOCABULAIRE EMPLOYÉ	178
2.2.1. <i>Les types de ceintures</i>	178
2.2.2. <i>Les types d'objets</i>	180
2.2.3. <i>Les descriptions morphologiques</i>	181
2.3. INTERPRÉTATION DE LA POSITION DE LA CEINTURE DANS LA SÉPULTURE	186
2.3.1. <i>L'importance de la taphonomie</i>	186
2.3.2. <i>L'apport des études des restes textiles et organiques minéralisés</i>	187
2.3.3. <i>Définitions des positions et interprétations des dépôts</i>	188
2.4. DIAGNOSE SEXUELLE	191
2.5. MÉTHODE D'ENREGISTREMENT	192
2.5.1. <i>Les données à l'échelle du site</i>	192
2.5.2. <i>Synthétisation des informations de la sépulture</i>	194
2.5.3. <i>Morphologie et position de l'objet</i>	195
2.6. DE LA TYPOLOGIE À LA TYPOCHRONOLOGIE : MÉTHODE	197
2.6.1. <i>Classification des principaux critères morphologiques</i>	197
2.6.2. <i>Codification des critères typologiques</i>	199
2.6.3. <i>L'utilisation de la permutation matricielle automatique dans l'élaboration d'une typologie des garnitures de ceintures en fer damasquiné</i>	206
2.6.4. <i>Chronologie : datations radiocarbone, monnaies et mobilier associé</i>	207
2.7. LE SYSTÈME D'INFORMATION GÉOGRAPHIQUE (SIG) COMME OUTIL D'ANALYSE SPATIALE	209
2.7.1. <i>Définition et fonctions</i>	209
2.7.2. <i>Méthodologie</i>	209

2.8. ANALYSE QUANTITATIVE DES GARNITURES DE CEINTURES	211
2.9. SYNTHÈSE DU CHAPITRE 2	213
CHAPITRE 3 : RÉSULTATS	219
3.1. PRÉSENTATION DU CORPUS	219
3.1.1. <i>Les sites</i>	219
3.1.2. <i>Les sépultures</i>	221
3.1.3. <i>Les objets</i>	221
3.2. TYPOCHRONOLOGIE DES GARNITURES DE CEINTURES.....	223
3.2.1. <i>Typochronologie</i>	223
3.2.1.1. Les boucles simples (type B).....	223
3.2.1.2. Les rivets de ceinture (type R).....	238
3.2.1.3. Les passants (type P)	241
3.2.1.4. Les ferrets (type F)	243
3.2.1.5. Les appliques (type A).....	246
3.2.1.6. Les plaques-boucles (type PB).....	254
3.2.1.7. Les contre-plaques (type CP).....	271
3.2.1.8. Les plaques dorsales (type PD).....	280
3.2.1.9. Les garnitures multiples (type M)	287
3.2.1.10. Les garnitures de type indéterminé (type N)	291
3.2.1.11. Les associations de garnitures	292
3.2.1.12. Synthèse typo-chronologique des garnitures de ceintures du sud du Rhin supérieur	304
3.2.13. <i>Étude typo-chronologique comparée extrarégionale</i>	329
3.2.13.1. Les différences chronologiques	329
3.2.13.2. Les similitudes chronologiques	336
3.2.13.3. Les absences/présences typologiques.....	339
3.2.14. <i>Étude des relations culturelles</i>	341
3.2.14.1. Outre-Rhin : Alémanie et Bavière	341
3.2.14.2. Les contacts avec le domaine romano-burgonde	349
3.2.14.3. Des indices plus ténus de relations avec les territoires francs	355
3.2.14.4. Les contacts avec le monde méditerranéen.....	360
3.3. LA POSITION DES CEINTURES DANS LES SÉPULTURES	367
3.3.1. <i>Les types de dépôts</i>	367
3.3.1.1. Les ceintures portées.....	368
3.3.1.2. Les ceintures déposées en position fonctionnelle	369
3.3.1.3. Les ceintures en position fonctionnelle	371
3.3.1.4. Les ceintures en position non fonctionnelle	371
3.3.1.5. Chronologie des positions des ceintures dans les sépultures	375
3.3.2. <i>Interprétations des dépôts de ceintures</i>	377
3.3.2.1. Un aspect pratique comme origine au dépôt des ceintures.....	377
3.3.2.2. Le dépôt des ceintures au niveau des membres inférieurs : une réaction au pillage ?	379
3.3.2.3. Le dépôt de ceintures sur les membres inférieurs : hypothèse de la pratique culturelle	383
3.3.2.4. Aspects symboliques du dépôt de ceintures non portées	388
3.4. LIEN ENTRE TYPE DE GARNITURE DE CEINTURE ET SEXE BIOLOGIQUE/ARCHÉOLOGIQUE	393
3.4.1. <i>Méthode et résultats de détermination du sexe et du genre</i>	393
3.4.2. <i>Types de garnitures par sexe/genre</i>	394
3.4.2.1. Les garnitures de ceintures des sépultures féminines	395
3.4.2.2. Les garnitures de ceintures des sépultures masculines	402
3.4.2.3. Étude comparée.....	408
3.4.3. <i>Les dépôts de ceintures et leurs rapports au sexe/genre du défunt</i>	417
3.4.3.1. Les ceintures portées et déposées en position fonctionnelle	417
3.4.3.2. Les ceintures en position fonctionnelle	417
3.4.3.3. Les ceintures en position non fonctionnelle	418
3.4.4. <i>Analyse sociale et culturelle des associations</i>	419
3.4.4.1. Aspect fonctionnel des garnitures de ceintures.....	419
3.4.4.2. Interprétations culturelles.....	422

3.5. SYNTHÈSE DU CHAPITRE 3	425
CONCLUSION	433
RÉSULTATS.....	433
PERSPECTIVES.....	437
ZUSAMMENFASSUNG UND SCHLUSSFOLGERUNG	440
FORSCHUNGSOBJEKT	440
METHODE	441
ERGEBNISSE	443
PERSPEKTIVEN	446
BIBLIOGRAPHIE	451
LISTE DES FIGURES.....	473
ANNEXES	479
ANNEXE 1 : LISTE DES DÉCOUVERTES FUNÉRAIRES DANS LE SUD DU RHIN SUPÉRIEUR.....	481
ANNEXE 2 : LISTE DES ENSEMBLES FUNÉRAIRES AVEC GARNITURES DE CEINTURES	491
ANNEXE 3 : LISTE DES SÉPULTURES DATÉES.....	498
ANNEXE 4 : LISTE DES SITES DU CORPUS.....	506
ANNEXE 5 : LISTE DES BOUCLES SIMPLES EN MÉTAUX NON FERREUX.....	507
ANNEXE 6 : LISTE DES BOUCLES SIMPLES EN FER DAMASQUINÉ.....	511
ANNEXE 7 : LISTE DES BOUCLES SIMPLES EN FER NON DAMASQUINÉ.....	513
ANNEXE 8 : LISTE DES RIVETS DE CEINTURES.....	527
ANNEXE 9 : LISTE DES PASSANTS	529
ANNEXE 10 : LISTE DES FERRETS	529
ANNEXE 11 : LISTE DES APPLIQUES EN MÉTAUX NON FERREUX	530
ANNEXE 12 : LISTE DES APPLIQUES EN FER DAMASQUINÉ	534
ANNEXE 13 : LISTE DES APPLIQUES EN FER NON DAMASQUINÉ	537
ANNEXE 14 : LISTE DES PLAQUES-BOUCLES EN MÉTAUX NON FERREUX	540
ANNEXE 15 : LISTE DES PLAQUES-BOUCLES EN FER DAMASQUINÉ.....	543
ANNEXE 16 : LISTE DES PLAQUES-BOUCLES EN FER NON DAMASQUINÉ	550
ANNEXE 17 : LISTE DES CONTRE-PLAQUES EN MÉTAUX NON FERREUX	559
ANNEXE 18 : LISTE DES CONTRE-PLAQUES EN FER DAMASQUINÉ	560
ANNEXE 19 LISTE DES CONTRE-PLAQUES EN FER NON DAMASQUINÉ	565
ANNEXE 20 : LISTE DES PLAQUES DORSALES EN MÉTAUX NON FERREUX	569
ANNEXE 21 LISTE DES PLAQUES DORSALES EN FER DAMASQUINÉ	570
ANNEXE 22 : LISTE DES PLAQUES DORSALES EN FER NON DAMASQUINÉ	573
ANNEXE 23 : LISTE DES GARNITURES MULTIPLES	576
ANNEXE 24 : LISTE DES GARNITURES DE TYPES INDÉTERMINÉS.....	579
ANNEXE 25 LISTE DES GARNITURES SIMPLES À PLAQUES-BOUCLES	580
ANNEXE 26 : LISTE DES GARNITURES BIPARTITES	582
ANNEXE 27 : LISTE DES GARNITURES TRIPARTITES	583
ANNEXE 28 : LISTE DES GARNITURES DE TYPE OFFENBURG	586
ANNEXE 29 : LISTE DES PLAQUES-BOUCLES ET CONTRE-PLAQUES À PLAQUES TRAPÉZOÏDALES À EXTRÉMITÉS EN QUEUE-D'ARONDE	587
ANNEXE 30 : LISTE DES GARNITURES DE TYPES BURGONDES.....	588
ANNEXE 31 : LISTE DES GARNITURES DE TYPE B, SOUS-TYPE D2 ; ANNEXE 32 : LISTE DES PLAQUES-BOUCLES DE TYPE GONDORF ;	
ANNEXE 33 : LISTE DES FAUSSES PLAQUES-BOUCLES ; ANNEXE 34 : LISTE DES PLAQUES-BOUCLES DE TYPE E DE G. FINGERLIN	589
ANNEXE 35 : LISTE DES CEINTURES EN POSITIONS INDÉTERMINÉES	590
ANNEXE 36 : LISTE DES CEINTURES PORTÉES	591
ANNEXE 37 : LISTE DES CEINTURES DÉPOSÉES EN POSITIONS FONCTIONNELLES	592
ANNEXE 38 LISTE DES CEINTURES EN POSITIONS FONCTIONNELLES.....	594
ANNEXE 39 : LISTE DES CEINTURES EN POSITIONS NON FONCTIONNELLES.....	601

ANNEXE 40 : LISTE DES POSITIONS DES CEINTURES ASSOCIÉES AUX SCRAMASAXES DES SÉPULTURES NON PILLÉES-PERTURBÉES.....	606
ANNEXE 41 : LISTE DES POSITIONS DES SCRAMASAXES ASSOCIÉS AUX CEINTURES PORTÉES DANS LES SÉPULTURES NON PILLÉES- PERTURBÉES	612
ANNEXE 42 : LISTE ET QUANTITÉS DES SITES RECENSÉS AVEC DES CAS DE DÉPÔTS DE CEINTURES SUR LES MEMBRES INFÉRIEURS.....	613
ANNEXE 43 : LISTE DES SÉPULTURES DONT LE SEXE ET OU LE GENRE ONT ÉTÉ DÉTERMINÉS	614
ANNEXE 44 : LISTE DES SÉPULTURES FÉMININES ET DES ASSOCIATIONS DES GARNITURES SIMPLES	624
ANNEXE 45 : LISTE DES POSITIONS DES CEINTURES DANS LES SÉPULTURES FÉMININES ET MASCULINES.....	625
ANNEXE 46 : LISTE DES SÉPULTURES MASCULINES À GARNITURES BIPARTITES ET TRIPARTITES AVEC OU SANS SCRAMASAXE OU AUMÔNIÈRE	633
ANNEXE 47 : LISTE DES SÉPULTURES MASCULINES À GARNITURES SIMPLES ET SCRAMASAXES	636
ANNEXE 48 : LISTE DES TYPES DE CEINTURES DANS LES SÉPULTURES FÉMININES DES SITES RECENSÉS EN EUROPE OCCIDENTALE	638
ANNEXE 49 : LISTE DES OBJETS DATÉS	641
ANNEXE 50 : PERMUTATION MATRICIELLE DES BOUCLES SIMPLES ET DES PLAQUES-BOUCLES EN FER DAMASQUINÉ	655
ANNEXE 51 : PERMUTATION MATRICIELLE DES CONTRE-PLAQUES ET DES PLAQUES DORSALES EN FER DAMASQUINÉ	656
ANNEXE 52 : CRÉDITS DES DESSINS ET PHOTOGRAPHIES DES GARNITURES DE CEINTURES DU CORPUS.....	657
ANNEXE 53 : RAPPORT DES ANALYSES PALÉOGÉNOMIQUE DES OSSEMENTS DES SÉPULTURES 125 ET 172 D'ILLFURTH « BUERGELEN » PAR M. PRUVOST (PACEA, UMR5199 UNIVERSITÉ DE BORDEAUX)	658

Introduction

L'époque mérovingienne marque le début du Moyen Âge et peut être considérée comme une période de transition. Par une évolution des frontières, des pouvoirs en place et des cultures matérielles, le monde européen occidental est ainsi passé de l'Antiquité et la domination romaine au Moyen Âge. Les Mérovingiens ont par ailleurs une place particulière dans ces 1000 ans d'Histoire. Clovis, roi des Francs saliens et fils de Childéric, a unifié au début du VI^e siècle un royaume qui recouvrait quasiment toute la France actuelle, ainsi qu'une partie de la Belgique, des Pays-Bas, de la Suisse et de l'Allemagne¹. Ses descendants se sont partagés et ont régné sur ce territoire jusqu'en 751 et la déposition de Childéric III par Pépin, ce qui marque la fin du règne des Mérovingiens et l'accession au pouvoir de la dynastie carolingienne². La naissance de l'Empire carolingien et l'accession au pouvoir de Charlemagne ont marqué cette période de transformation en réunissant à nouveau une grande partie de l'Europe occidentale sous l'autorité d'un empereur couronné par le pape³. Au sein de ce large territoire, tantôt divisé, tantôt réunifié, le sud du Rhin supérieur se trouvait au croisement de grandes entités politiques et culturelles. Après le déclin de l'Empire romain, diverses populations d'origines germaniques ont occupé l'ancienne Gaule romaine alors que le sud-ouest de l'Allemagne a été moins impacté par la colonisation romaine⁴. Le nord de la France et une partie de la Belgique ont ainsi été occupés par des Francs et c'est à partir de ces territoires que Clovis va étendre l'emprise du royaume mérovingien⁵. En Bourgogne-Franche-Comté et dans une partie de l'ouest de la Suisse, des Burgondes ont été implantés par les autorités romaines dès le début du V^e siècle, leur influence étant allée jusqu'au sud de l'Alsace⁶. Toutefois, selon des sources écrites, le sud du Rhin supérieur aurait également été occupé par des Alamans dès le courant du V^e siècle⁷. Lors de la défaite de ces derniers contre Clovis à Tolbiac à la fin du V^e ou au début du VI^e siècle, leurs territoires qui allaient jusqu'au sud de l'Allemagne sont rattachés au royaume mérovingien⁸. Intégré par la suite au royaume d'Austrasie, le sud du Rhin supérieur s'est à nouveau retrouvé à la frontière des différentes entités politiques lors du partage de Verdun en 843⁹. L'Histoire moderne et contemporaine a eu l'occasion d'être, à de nombreuses

¹ Périn, Feffer 1997, p. 143-169

² Riché 1989, p. 264

³ Durliat 2014, p. 283-289

⁴ Durliat 2014, p. 118-119

⁵ Durliat 2014, p. 118

⁶ Weber 2011, p. 45

⁷ Dirlmeier, Gottlieb 1978, p. 63

⁸ Dirlmeier, Gottlieb 1978, p. 72 ; Weber 2011, p. 39

⁹ Gauvard 2004, p. 104

reprises, le témoin du statut particulièrement stratégique de cette région au carrefour de l'Europe qu'est le sud du Rhin supérieur.

La période mérovingienne est marquée par ses pratiques funéraires, caractérisée par l'inhumation habillée et le dépôt d'objets, vaisselle ou restes animaux notamment. Cette abondance d'objets dans les sépultures va perdurer en Europe occidentale jusque dans la première moitié du VIII^e siècle. La découverte de ce grand nombre d'objets et leurs variétés typologiques et fonctionnelles dans des ensembles clos en ont rapidement fait, dès la fin du XIX^e siècle, l'objet d'études attentives¹⁰. L'étude de ces objets découverts en contexte funéraire permettent non seulement d'aborder les questions de datations, mais également celles de culture matérielle au sens large. Les accessoires vestimentaires des défunts donnent des informations sur le costume, les armes sur certaines techniques de combats, mais ces objets renseignent surtout sur le statut social du défunt ou sur les échanges à courtes ou longues distances. Les dépôts funéraires permettent en outre d'appréhender les questionnements liés aux modèles économiques, par l'étude de la céramique ou des monnaies, mais aussi aux habitudes alimentaires ou au système agropastoral grâce aux études des restes de faunes découverts dans les sépultures. En soi, la sépulture mérovingienne est un instant t, un moment bien précis figé dans les sédiments, mais qui ne représente pas seulement le défunt paré de ses vêtements, de ses accessoires ou de ses armes, mais aussi des gestes et des attitudes en provenance des personnes qui ont procédé aux funérailles. L'étude globale et par une approche pluridisciplinaire permet donc de réfléchir bien au-delà de la simple inhumation, mais peut amener à questionner la société mérovingienne dans son ensemble.

Parmi ces objets funéraires, les garnitures de ceintures sont un bon exemple de cette approche globale. La variété de formes et de matériaux en fait un excellent objet d'étude typologique. Elles ont, dès le début du XX^e siècle, fait l'objet d'études spécialisées et ont vite été identifiées comme d'importants éléments de datations en raison d'une évolution typo-chronologique bien marquée¹¹. Cette caractéristique a notamment été confirmée lors de l'élaboration des premières typo-chronologies par J. Werner puis K. Böhner¹² puis affinée, région par région¹³. La subdivision des phases de K. Böhner par H. Ament, qui sert toujours de référence dans la chronologie du mobilier funéraire mérovingien, s'est elle-même basée sur la présence de certains types de

¹⁰ Legrand d'Aussy 1799 ; Lindenschmit, Lindenschmit 1848 ; Abbé Renet 1880 ; Pilloy 1880

¹¹ Neess 1935 ; Werner 1935 ; Salin, France-Lanord 1943

¹² Werner 1935 ; Böhner 1958

¹³ Moosbrugger-Leu 1967 ; Martin 1971 ; Périn et al. 1980 ; Martin 1986 ; Plumier-Torfs 1986 ; Roth, Theune 1988 ; Martin 1989 ; Manfredi 1993 ; Siegmund 1998 ; Marti 2000 ; Koch 2001 ; Müssemeier et al. 2003 ; Martin 2008 ; Friedrich 2016 ; Legoux et al. 2016 ; Gizard 2016

garnitures de ceintures¹⁴. Certaines d'entre elles permettent de révéler des indices de contacts avec l'extérieur du royaume mérovingien, essentiellement avec le monde méditerranéen ou les populations nomades des steppes¹⁵, mais certains types ou certains critères morphologiques semblent aussi propres à différentes parties du royaume mérovingien¹⁶. Les garnitures de ceintures ont aussi eu un rôle important dans les groupes de richesses établis par R. Christlein pour discuter du statut social des défunts en fonction du mobilier funéraire qui les accompagnait¹⁷. Les vestiges textiles parfois conservés par corrosion du métal de ces objets ont aussi permis d'apporter des éléments de réflexions sur le costume funéraire mérovingien¹⁸. D'une région du royaume mérovingien à l'autre, certains types de garnitures de ceintures sont aussi parfois considérés comme un attribut genre¹⁹. La ceinture en elle-même a aussi été perçue comme un élément symbolique²⁰. Aux yeux de l'archéologue et de l'historien, il ne s'agit ainsi pas que d'un simple accessoire vestimentaire qui accompagnait le défunt, mais, avec les autres objets dans la sépulture, d'une façon d'aborder des réflexions plus larges sur la position du défunt dans la société²¹.

L'étude des garnitures de ceintures dans le sud du Rhin supérieur a donc été envisagée selon ces nombreuses particularités. La zone d'étude, au contact de trois grandes entités culturelles, les Francs, les Burgondes et les Alamans, permettait d'aborder la question des contacts et des échanges. Plusieurs études universitaires sur le haut Moyen Âge dans cette région ont en outre été réalisées plus ou moins récemment²² et un Project Collectif de Recherche qui étudie les inhumations altomédiévales en Alsace est en cours depuis plusieurs années²³. L'étude de la céramique a mis en évidence certaines particularités locales mises en lien pour certaines avec des occupations et des déplacements de populations, mais aussi une profonde transformation dans la production à partir du VII^e siècle qui a amené à discuter de l'économie de cette région. L'étude de la toponymie et des sources historiques ont quant à elle révélé la diversité et les variations dans l'occupation des territoires et leurs liens avec les événements historiques, politiques ou sociaux de l'époque. Des témoins de contacts entre Francs, Alamans et Burgondes ont ainsi été identifiés dans le sud du Rhin supérieur.

¹⁴ Ament 1976

¹⁵ Fingerlin 1967 ; Kazanski 1994 ; Kazanski et al. 2000 ; Keim 2007

¹⁶ Frey 2006

¹⁷ Christlein 1973

¹⁸ Médard, Rohmer 2007 ; Rast-Eicher 2009 ; Carré et al. 2014 ; Médard 2016

¹⁹ Martin 1991b ; Vallet 1996 ; Martin 1997

²⁰ Schopphoff 2009

²¹ Fehr 1999, p. 105

²² Hoeper 2001 ; Châtelet 2002 ; Weber 2011

²³ Barrand-Emam et al. 2014 ; Barrand-Emam et al. 2015 ; Barrand-Emam, Châtelet 2016 ; Barrand-Emam et al. 2019

Cette recherche devait ainsi s'inscrire dans cette dynamique en profitant et en complétant les travaux réalisés et en cours par d'autres chercheurs. Les apports d'autres disciplines, notamment l'archéanthropologie, devaient permettre une approche plus large que simplement centrée sur l'objet. Ce travail se plaçait aussi dans la continuité d'un travail de Master 2 soutenu en 2010 et qui portait sur l'armement de la nécropole mérovingienne d'Erstein. Elle a aussi trouvé son origine dans presque 10 ans d'étude de mobilier funéraire mérovingien issu de fouilles préventives et d'autant d'années d'échanges et de discussions avec des collègues, issus du milieu universitaire ou de l'archéologie préventive.

Les garnitures de ceintures ont été choisies comme objet d'étude par les nombreux angles d'études qu'elles permettent. Trois thèmes principaux de recherche ont été définis : la typo-chronologie, la position des garnitures de ceintures dans la sépulture et le lien entre ces objets, leur typologie, et le sexe du défunt.

L'analyse typo-chronologique devait permettre de confronter les données du sud du Rhin supérieur à des typo-chronologies établies récemment pour les régions voisines que sont le sud de l'Allemagne²⁴, le nord de la France²⁵, la région rhénane²⁶, le nord-ouest de la Suisse²⁷ et la Franche-Comté²⁸. La comparaison des datations des garnitures de ceintures de ces régions a mis en évidence des décalages chronologiques pour certains types, ou des absences d'une région à l'autre pour d'autres types. Le but était donc de vérifier ces phénomènes dans le sud du Rhin supérieur, au point de contact de ces grandes régions « culturelles » du monde mérovingien. Le développement de datations radiocarbone sur des fouilles récentes a également permis d'identifier des types de garnitures de ceintures potentiellement présents bien après l'abandon de « l'inhumation habillée » dans la première moitié du VIII^e siècle.

Au-delà d'une étude typo-chronologique tout aussi traditionnelle qu'essentielle pour les autres thématiques de recherche, c'est la sépulture dans son ensemble qui a voulu être intégrée dans les réflexions. Le défunt occupe une place centrale dans la sépulture, au sens propre comme au figuré, et il était essentiel qu'il le soit dans les réflexions menées à partir des garnitures de ceintures. Grâce à la multiplication des fouilles préventives du côté français depuis le début des années 2000, de nombreux ensembles funéraires mérovingiens ont été bien documentés et ont bénéficié d'une étude paléobiologique des restes osseux qui permet, parfois, de déterminer le sexe du défunt et/ou son

²⁴ Koch 2001 ; Friedrich 2016

²⁵ Legoux et al. 2016

²⁶ Siegmund 1998 ; Müssemeier et al. 2003

²⁷ Marti 2000

²⁸ Gizard 2016

âge au décès. La position des objets des objets dans la sépulture avait pour but de questionner les gestes des personnes qui ont inhumé le défunt en cherchant à comprendre dans quels cas la ceinture était portée et dans quel cas elle avait été déposée. Des différences de pratiques funéraires bien marquées ont été mises en évidence, notamment le dépôt de ceintures au niveau des membres inférieurs à partir de la fin du VI^e ou au début du VII^e siècle. Pour chercher à expliquer ces pratiques, plusieurs interprétations ont été proposées. Le lien entre le sexe de l'individu inhumé et le type de garnitures de ceintures a permis de mettre en évidence des modes et des ports de ceintures bien différenciés d'un sexe à l'autre. L'enjeu était aussi de vérifier la différence entre le sexe, qui est une caractéristique biologique, et le genre, qui est une caractéristique sociale matérialisée dans la sépulture mérovingienne par certains objets qui seraient « typiquement » masculins ou féminins. La confrontation systématique du sexe, quand la donnée existait, et du genre, par le mobilier, n'a pas permis, dans la zone d'étude, de révéler de cas où le sexe et le genre sont différents.

Chapitre 1

Chapitre 1 : objet d'étude et contexte de recherche

1.1. CADRE CHRONOLOGIQUE ET GÉOGRAPHIQUE DE L'ÉTUDE

1.1.1. Cadre chronologique

Le cadre chronologique de cette étude se situe entre la fin du V^e et le X^e siècle. Cette fourchette chronologique s'assimile à deux phénomènes. Le premier est celui de la pratique de l'inhumation habillée qui est observée entre la seconde moitié du V^e et la première moitié du VIII^e siècle. Le second phénomène est le regroupement des sépultures autour de l'église au X^e siècle et qui marque la fin des nécropoles communautaires située en marge des habitats²⁹.

Le terme de « inhumation habillée » est traditionnellement utilisé pour décrire les sépultures de la fin du V^e au début VIII^e siècle en raison des accessoires vestimentaires qui y sont découverts. Ces accessoires sont généralement constitués de garnitures de ceintures, de chaussures, de jarretières ou de bandes molletières. Cette pratique du dépôt d'accessoires vestimentaires est le résultat de l'adoption de l'inhumation et du dépôt funéraire par les Germains intégrés à l'Empire romain au IV^e siècle³⁰. Alors que l'inhumation était pratiquée dès le III^e siècle, le mobilier déposé était surtout constitué de vaisselle en terre cuite et en verre. En s'appropriant cette pratique, les Germains vont non seulement déposer de la vaisselle dans les sépultures, mais également des accessoires vestimentaires, de la parure et de l'armement. Elle va ainsi se poursuivre durant toute la période mérovingienne entre la Manche et les deux rives du Rhin. À partir du VII^e siècle, le mobilier dans les sépultures va progressivement se raréfier pour disparaître totalement dans le courant du VIII^e siècle, plus ou moins tardivement selon les régions³¹. De fait, les sépultures sans mobilier ont parfois été considérées par défaut comme datant au minimum du VII^e siècle ou bien aussi comme étant simplement plus tardive, sans plus de précisions³². Cependant, des datations par radiocarbones réalisées récemment sur certains sites alsaciens ont mis en évidence l'occupation d'ensembles funéraires jusqu'au milieu du X^e siècle³³ avec des accessoires vestimentaires dans certaines de ces sépultures « tardives »³⁴. Il apparaît ainsi aujourd'hui que certaines nécropoles qualifiées traditionnellement de « mérovingiennes » ont pu être utilisées jusque pendant la période carolingienne. Cette chronologie peut être mise en parallèle avec les premiers abandons de

²⁹ Périn, Feffer 1997, p. 72-73 ; Treffort 1996, p. 144-145

³⁰ Périn, Feffer 1997, p. 72-73

³¹ Young 1977, p. 15 ; Périn 2006, p. 95

³² Roth-Zehner, Cartier 2007, p. 199

³³ Koziol et al. 2012, p. 228 ; Barrand-Emam et al. 2013a, p. 271

³⁴ Abert A paraître ; Peytremann 2013, p. 229 ; Vuillemin 2020

nécropoles « de plein champ » à la fin du VII^e siècle et la généralisation de l'inhumation *intramuros* au X^e siècle³⁵. Du point de vue du contexte historique, ces bornes chronologiques sont également marquées par deux événements importants : l'occupation des deux rives du sud du Rhin supérieur par les Alamans au milieu du V^e siècle³⁶ et le rattachement de la région au Saint-Empire romain germanique au milieu du X^e siècle³⁷.

1.1.2. Cadre administratif et géographique

La zone d'étude englobe trois pays : l'extrémité orientale de la France, l'extrême sud-ouest de l'Allemagne et une petite partie du nord de la Suisse. Du côté français, cela correspond à la région historique de l'Alsace, actuels départements du Bas-Rhin et du Haut-Rhin, dans la région Grand Est. Du côté allemand, cette zone s'assimile au sud-ouest du Land du Bade-Wurtemberg, soit aux arrondissements (*Landkreis*) de Rastatt, de l'Ortenau, d'Emmendingen, de la partie occidentale de Brisgau-Haute-Forêt-Noire (*Breisgau-Hochschwarzwald*) et de Lörrach et aux villes-arrondissement (*Städtkreis*) de Baden-Baden et de Fribourg-en-Brisgau. Ces arrondissements correspondent ainsi à plus de la moitié de la région historique du Pays de Bade. En Suisse, n'est concerné que le canton de Bâle-Ville (*Basel-Stadt*), puisque les ensembles funéraires du canton de Bâle-Campagne (*Basel-Landschaft*) ont déjà récemment fait l'objet d'une étude³⁸ (Figure 1).

³⁵ Treffort 1996, p. 135-136

³⁶ Dirlmeier, Gottlieb 1978, p. 63

³⁷ Büttner 1991, p. 147

³⁸ Marti 2000

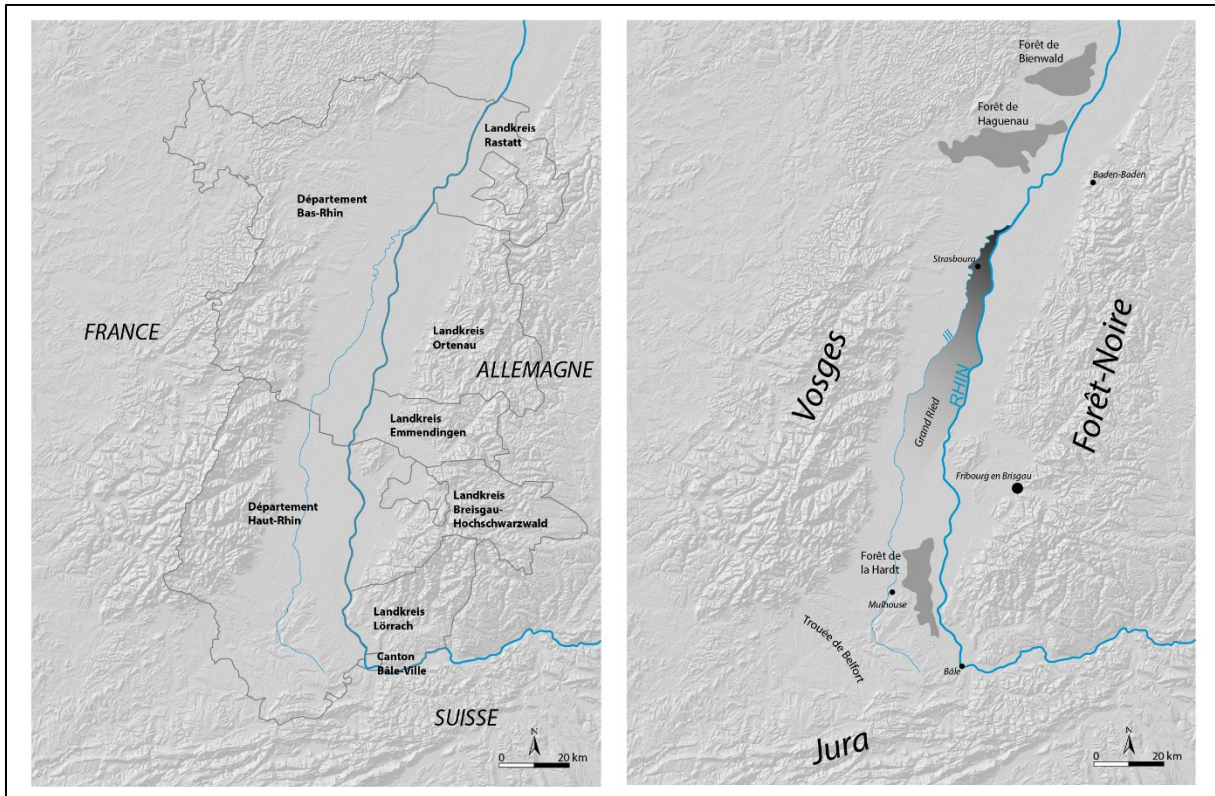

Figure 1 : Cadre administratif et géographique de la zone d'étude (fond de carte de l'Atlas Historique d'Alsace : <http://www.atlas.historique.alsace.uha.fr>)

Le cadre géographique correspond à la plaine du sud du Rhin supérieur. Sa limite méridionale est matérialisée géographiquement au sud par le coude du Rhin à Bâle, les contreforts du Jura et la trouée de Belfort, sa limite nord-est marquée par l'extrémité septentrionale des massifs des Vosges et de la Forêt-Noire ainsi que par la forêt du Bienwald. Les Vosges et la Forêt-Noire constituent également les limites occidentales et orientales de la zone d'étude.

Plusieurs entités géographiques et géologiques caractérisent le sud du Rhin supérieur et ont probablement eu un impact sur l'occupation de la région au haut Moyen Âge.

En premier lieu le Rhin, qui traverse le sud de la plaine du Rhin supérieur de Bâle à Lauterbourg. Avant sa régularisation puis sa rectification entre le XVIII^e et le XX^e siècle, le lit majeur du Rhin pouvait atteindre en moyenne 5 km de large³⁹. Une triple sectorisation de la plaine rhénane a été proposée par R. Carbiener où chaque secteur correspond à un style fluvial⁴⁰. Ainsi, avant son aménagement, le fleuve se présentait tout d'abord entre Bâle et Neuf-Brisach sous la forme de nombreuses tresses et d'anabranches⁴¹. Sa largeur était alors d'environ 4 km. Le deuxième secteur

³⁹ Logel 2016, p. 215

⁴⁰ Schmitt et al. 2016, p. 18-23

⁴¹ Les anabranches sont les bras d'un fleuve qui quittent le lit principal pour le rejoindre en aval.

s'étend entre Neuf-Brisach et Strasbourg, où le lit majeur du fleuve allait de 6 à 8 km lors des crues fréquentes et jusqu'à 20 km pour les plus exceptionnelles. Ce secteur est caractérisé par un important réseau de tresses, mais surtout d'anastomoses⁴² entre le Rhin et l'Ill. Enfin, le troisième secteur va de Strasbourg à Lauterbourg. Ici, le fleuve se présente sous la forme de méandres et son lit majeur pouvait s'étendre de 6 à 8 km de large.

Cette emprise du fleuve était alors bien plus importante qu'aujourd'hui puisque le lit ordinaire du Rhin rectifié ne fait actuellement plus que quelques centaines de mètres. Toutefois, la largeur du lit majeur du Rhin et ses crues n'ont, semble-t-il, empêché ni son franchissement ni l'occupation humaine à ses abords. Son cours en méandres et en tresses a par ailleurs pu faciliter son franchissement, ce dernier se faisant peut-être par une série de gués ou de petits ponts entre les îlots formés par le fleuve⁴³.

Le principal affluent du Rhin, l'Ill, est situé sur sa rive gauche. L'Ill prend sa source dans le Jura alsacien, puis traverse la plaine d'Alsace pour rejoindre le Rhin, depuis sa rectification, à Offendorf, au nord de Strasbourg.

Situé entre l'Ill et le Rhin, le Grand Ried est une vaste zone marécageuse qui s'étend de Marckolsheim et le débouché de la vallée de la Thur au sud et jusqu'à Strasbourg au nord. Cette entité est différenciée entre des zones moins humides nommées « Ried brun » et d'autres encore très marécageuses nommées « Ried noir »⁴⁴. Cette zone marécageuse s'étendait vraisemblablement sur la rive droite du Rhin supérieur, dans l'Ortenau actuel, qui est recouvert de sols très hydromorphes et présente une nappe phréatique haute⁴⁵.

La région est marquée par de vastes zones recouvertes de lœss, limons éoliens fertiles et propices à l'agriculture. Sur la rive droite du Rhin, ils recouvrent les piémonts de la Forêt-Noire dans l'Ortenau et dans le Brisgau, ainsi que les pentes du Kaiserstuhl⁴⁶. Sur la rive gauche, les piémonts vosgiens, le Sundgau ainsi qu'un vaste plateau à l'ouest de Strasbourg, le Kocherberg, sont également recouverts de lœss.

Enfin, trois entités principales forment des limites naturelles dans le sud du Rhin supérieur. Sur la rive gauche du Rhin, il s'agit des forêts de la Hardt au sud, qui s'étend entre l'Ill et le Rhin et de Kembs à Colmar, et au nord de la forêt de Haguenau, situé au nord de la ville éponyme.

⁴² Les anastomoses sont des connexions entre deux bras d'un même cours d'eau.

⁴³ Logel 2016

⁴⁴ Boës 2005, p. 288

⁴⁵ Olschweski 2013, p. 18-19

⁴⁶ Hoeper 2001, p. 23 ; Olschweski 2013, p. 17

Sur la rive gauche du Rhin, le massif du Kaiserstuhl marque fortement le paysage. Situé au nord-ouest de Fribourg-en-Brigau, cet ancien volcan voit son sommet, le Totenkopf, culminer à 557 m⁴⁷. Son flanc occidental est accolé au cours du Rhin et le massif restreint ainsi la circulation nord-sud dans le Brigau à une étroite bande entre le Kaiserstuhl et la zone de piémonts d'Emmendingen.

⁴⁷ Demangeon 1902, p. 144 ; Hoepfer 2001, p. 20

1.1.4. L'occupation du sud du Rhin supérieur au haut Moyen Âge : état de la recherche

1.1.4.1. Du Néolithique au haut Moyen Âge

Les différentes entités géographiques qui viennent d'être évoquées ont pu avoir des rôles attractifs ou répulsifs pour l'implantation humaine, avec parfois une continuité dans le temps.

Le Rhin tout d'abord, a eu un rôle déterminant dans l'occupation et la circulation dans la région. S'il connaissait des fluctuations et d'importantes crues avant sa rectification, il n'a, semble-t-il, pas eu un rôle de frontière avant le XVIII^e siècle, comme en attestent les nombreuses découvertes mises en relation avec des points de franchissement du fleuve, et ce dès le Néolithique⁴⁸.

Le Grand Ried en revanche a semble-t-il eu un rôle de frontière naturelle du Néolithique au haut Moyen Âge. Au Néolithique, cette vaste zone marécageuse marque la frontière entre le Rubané de haute et de basse Alsace, avec une zone de « transition » qui se trouve dans la région de Colmar⁴⁹.

Le Grand Ried n'est alors, semble-t-il, pas occupé et les sites se concentrent sur sa périphérie, sur des zones plus fertiles recouvertes de loess⁵⁰. Il est anthropisé à partir de la fin du Néolithique et de l'Âge du Bronze. Au Hallstatt, de nombreux *tumuli* y sont implantés et seront pour certains réutilisés jusqu'à La Tène ancienne⁵¹. Malgré la colonisation de cet espace, le Grand Ried semble encore marquer la limite entre deux groupes culturels jusque durant La Tène finale⁵².

Malgré un développement de l'occupation humaine du Grand Ried pendant l'Antiquité et la présence d'une voie qui le traverse du sud au nord, il semble toujours marquer la limite nord-sud entre deux groupes culturels jusqu'à la fin du VI^e siècle⁵³. Le climat froid et humide accompagné d'importantes pluies et de grandes crues au VI^e siècle a peut-être repoussé l'installation des populations dans le Grand Ried et dans l'Ortenau. À partir du VII^e siècle, le réchauffement climatique progressif et le passage vers l'optimum climatique vers 800 se traduisent par un temps plus chaud et plus sec. Ceci peut expliquer les installations progressives des populations dans le Grand Ried et dans l'Ortenau avec notamment l'implantation d'abbaye dès le VII^e siècle à Ebersmunter, Gengenbach et Ettenheim. Ces fondations ont eu un rôle d'attraction et auraient attiré l'homme dans ces zones marécageuses⁵⁴. Les caractéristiques géomorphologiques similaires de l'Ortenau

⁴⁸ Logel 2016

⁴⁹ Jeunesse 1995, p. 17

⁵⁰ Boës 2005, p. 289-292

⁵¹ Boës 2005, p. 292-293

⁵² Zehner 2002, p. 332 ; Roth-Zehner 2010, p. 169-175

⁵³ Châtelet 2002, p. 180-188

⁵⁴ Vogt 2000, p. 94 ; Boës 2005, p. 293 ; Olschweski 2013, p. 28

amènent au même constat et cette zone ne paraît que très peu occupée, que ce soit durant le Néolithique, à la Protohistoire ou au haut Moyen Âge⁵⁵.

Sur la rive gauche du Rhin, les massifs forestiers de la Hardt au sud et de Haguenau au nord ont été déterminants dans l'implantation humaine. D'après la cartographie des sites archéologiques, ces forêts semblent ainsi avoir été vierges de toute occupation humaine, et ce dès le Néolithique⁵⁶. Une exception existe puisqu'à la Protohistoire des *tumuli* sont connus dans ces deux forêts⁵⁷.

1.1.4.2. L'occupation du sud du Rhin supérieur au haut Moyen Âge

1.1.4.2.1. Les effets des contraintes géographiques

En cartographiant les différents recensements d'ensembles funéraires altomédiévaux publiés⁵⁸, des densités d'occupation du sol différentes apparaissent, qui peuvent éventuellement être mises en relation avec la nature géologique et géographique de la région (Figure 2, Annexe 1).

Une première forte concentration de nécropoles s'observe dans le Bas-Rhin actuel, qui va d'une ligne qui va globalement de Barr à Friesenheim au sud et jusqu'à la forêt de Haguenau au nord, et du Rhin à l'est jusqu'au piémont vosgien et au col de Saverne à l'ouest. Dans la moitié sud de l'Alsace, une série de sites se situent sur les piémonts vosgiens et autour de Mulhouse. Sur la rive droite du Rhin, une zone d'occupation plus dense s'observe dans le Brisgau, autour du Kaiserstuhl et dans la région de Fribourg-en-Brisgau. À l'extrême sud de la zone d'étude, on observe une occupation plus importante autour du coude du Rhin, de part et d'autre du fleuve. En ce qui concerne le Brisgau, Michael Hoeper a démontré que les populations s'étaient préférentiellement installées là où se trouvaient des terres loessiques fertiles proches de cours d'eau, idéalement au débouché des vallées. À l'inverse, les zones recouvertes de graviers, entre le Rhin et les piémonts de la Forêt-Noire, dont les terres sont de moins bonnes qualités, étaient, semble-t-il, moins occupées⁵⁹. Ce sont vraisemblablement ces mêmes caractéristiques géologiques qui expliquent la

⁵⁵ Jeunesse 1995 ; Zehner 2002 ; Roth-Zehner 2010, p. 169-175 ; Châtelet 2002, p. 180-188

⁵⁶ Boës 2005, p. 289-292 ; Barrand-Emam et al. 2015, p. 13

⁵⁷ Traband et al. 1988 ; Pierrevelcin et al. 2004 ; Pierrevelcin, Boyer 2005

⁵⁸ Garscha 1970 ; Zehner 1998 ; Flotté, Fuchs 2000 ; Hoeper 2001 ; Schnitzler et al. 2009 ; Barrand-Emam et al. 2014 ; Barrand-Emam et al. 2015 ; Barrand-Emam, Châtelet 2016

⁵⁹ Hoeper 2001, p. 59-64

forte densité de site dans le Bas-Rhin, entre l'Alsace centrale et la forêt de Haguenau ainsi que sur les piémonts vosgiens⁶⁰.

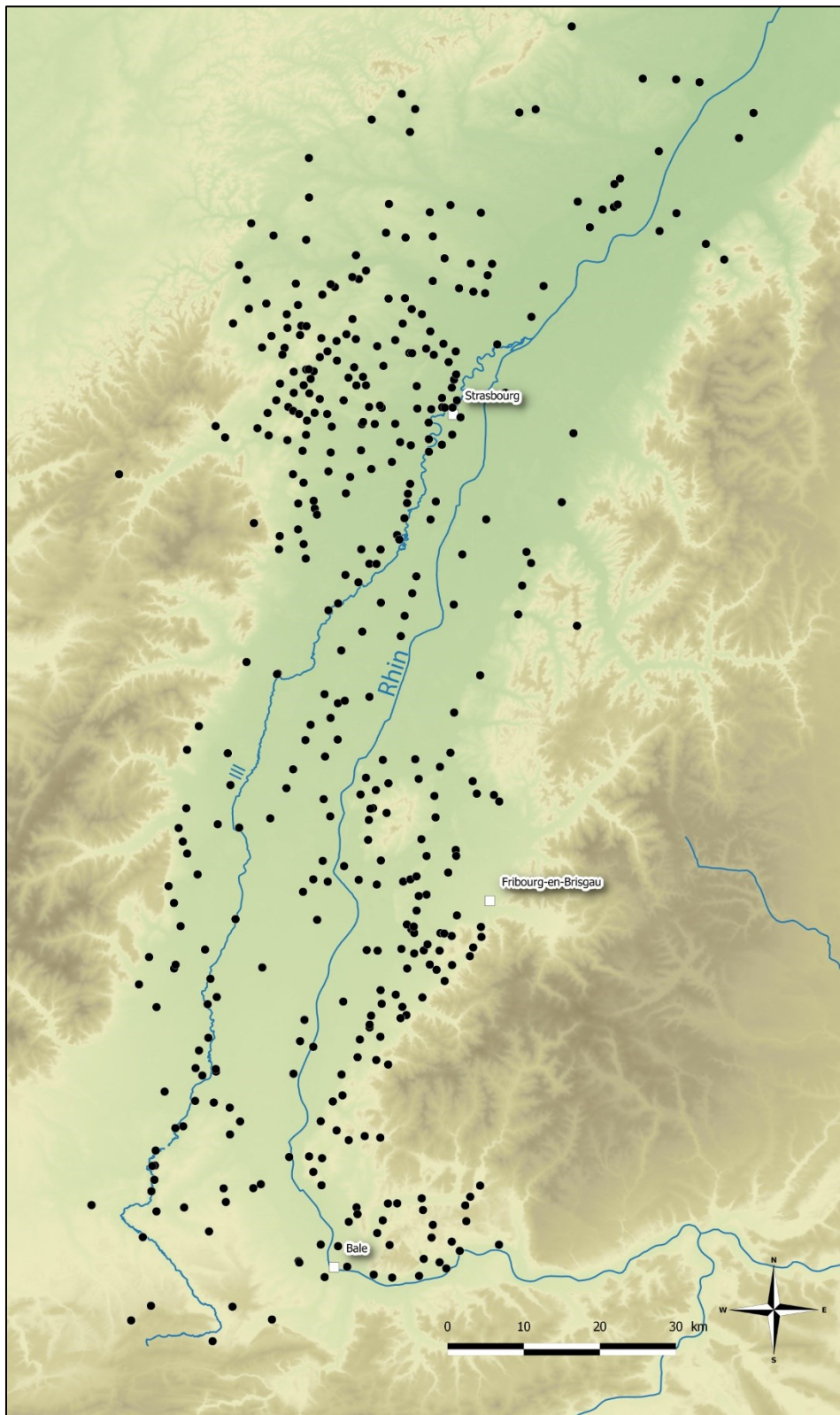

Figure 2 : Découvertes funéraires recensées dans le sud du Rhin supérieur (Crédits : CIAT-CSI SRTM : <http://srtm.csi.cqjar.org> ; © EEA).

⁶⁰ Vogt 2000, p. 92-94

À l'inverse, l'occupation est beaucoup plus clairsemée dans l'Ortenau et entre la forêt de Haguenau et la forêt de Bienwald. En outre, la cartographie des sites montre une absence de vestiges dans les forêts de Haguenau et de la Hardt. La faible densité de sites du haut Moyen Âge dans l'Ortenau s'expliquerait par la nature du sol et le caractère marécageux de cette zone avant son drainage au XIX^e siècle, ainsi que l'a fait remarquer M. Châtelet⁶¹. La même interprétation peut être proposée pour le Centre-Alsace, même si la densité de sites semble légèrement plus élevée que pour l'Ortenau.

1.1.4.2.2. La chronologie des ensembles funéraires

En ce qui concerne la chronologie des ensembles funéraires de la région, trois cas de figure identifiés par Cl. Theune sont observables⁶². Il existe tout d'abord des petits ensembles funéraires utilisés sur une courte période au V^e siècle, puis les premières nécropoles dites « à tombes en rangées »⁶³ qui sont implantées vers la fin du V^e ou au début du VI^e siècle et enfin celles installées durant la seconde moitié du VI^e siècle.

Au début du haut Moyen Âge, dans la seconde moitié du V^e siècle, la région semble peu occupée et les nécropoles sont relativement éparses au sein de la zone d'étude. Des sites de cette période ont ainsi été recensés à Baden-Oos (Lkr. Baden-Baden), Wyhl am Kaiserstuhl (Lkr. Emmendingen)⁶⁴, Opfingen (Lkr. Freiburg-im-Breisgau)⁶⁵, au coude du Rhin à Bâle « Gotterbarmweg » (canton de Bâle-Ville) et en Alsace à Niedernai⁶⁶ et Obernai (Bas-Rhin)⁶⁷. Ils présentent des traits caractéristiques comparables à des nécropoles de la seconde moitié du V^e siècle que Cl. Theune a recensé dans le sud de l'Allemagne. Dans son étude, ces ensembles comprennent entre 25 et 50 sépultures environ et sont datés de la seconde moitié du V^e siècle avec quelques rares sépultures du VI^e siècle. Le mobilier y est assez riche et abondant⁶⁸. Le faible nombre de tombes a incité l'auteur à y voir les lieux d'inhumation de petites communautés.

⁶¹ Châtelet 2002, p. 187-188

⁶² Theune 2004, p. 238

⁶³ Traduction du terme allemand *Reihengräberfeld*

⁶⁴ Theune 2004, p. 203-207

⁶⁵ Bücken, Hoepfer 1993

⁶⁶ Zehnacker 1996 ; Schnitzler 1997, p. 89-137

⁶⁷ Féliu 2017

⁶⁸ Theune 2004, p. 229

À partir de la fin du V^e et au début du VI^e siècle apparaît le phénomène des « nécropoles à tombes en rangées » qui va couvrir une grande partie du monde mérovingien⁶⁹.

Des concentrations s'observent le long du Rhin, de son embouchure, aux Pays-Bas et en Belgique, jusqu'au lac de Constance. Dans le nord de la France, ce type de nécropole s'observe de la Seine jusqu'à la Loire et la Garonne et de la Manche jusqu'à la Suisse. Là-bas, des concentrations existent autour du lac de Genève, autour de l'Aar et sur le lac de Constance. En Allemagne, ce phénomène semble être en lien avec l'ancien limes de Germanie supérieure et de Rhétie puisque les nécropoles à tombes en rangées se concentrent sur le cours du Rhin, au sud du Main et autour du Danube supérieur jusqu'aux pieds des Alpes. Quelques sites sont également recensés plus à l'est, en Thuringe et sur le Main supérieur. Une seconde phase d'implantation de ces nécropoles s'observe dans la seconde moitié et la fin du VI^e siècle et une troisième entre le milieu et la fin du VII^e siècle⁷⁰.

Dans le sud du Rhin supérieur, ces différentes phases de création d'ensembles funéraires s'observent en partie. À la différence des petits ensembles de la seconde moitié du V^e siècle, ces nécropoles sont utilisées sans discontinuer jusqu'à la fin du VII^e siècle au moins.

Les premières nécropoles⁷¹ apparaissent, conformément à aux observations de Cl. Theune, vers la fin du V^e ou au début du VI^e siècle⁷² puis dans la seconde moitié du VI^e siècle, un grand nombre de nécropoles sont implantées⁷³.

Par ailleurs, Cl. Theune a observé un autre phénomène durant le milieu du VII^e siècle consistant en la création de plusieurs petits groupes de tombes avec de moins en moins de mobilier⁷⁴. Au VII^e siècle, la création d'ensembles funéraires ne semble pas être un phénomène marqué en Alsace, cela ne concernant que les seuls sites de Sermersheim « Hintere Buen » et de Houssen « Cora », tous deux en marge d'un habitat, contemporain pour le premier, mais diachronique pour le second.

⁶⁹ Theune 2004, p. 236-238

⁷⁰ Theune 2004, p. 238

⁷¹ Le terme de « nécropoles à tombes en rangées » (*Reihengräberfeld*) n'a pas été retenu, cette disposition n'étant ni évidente ni systématique au sein des sites alsaciens.

⁷² Notamment les sites d'Odratzheim « Sandgrube », Vendenheim « Entrepôt Atlas-Fly » et Erstein « Beim Limersheimerweg dans le Bas-Rhin et Merxheim « Obere Reben » dans le Haut-Rhin, Mengen et Eichstetten (Lkr. Breisgau-Hochschwarzwald) et Sasbach am Kaiserstuhl (Lkr. Emmendingen).

⁷³ Dans le Bas-Rhin les sites de Forstfeld, Osthouse « Galgen », Eckwersheim « Burgweg Links », Roeschwoog « Am Wasserturm », Ichtratzheim « ZAC Niederfeld », Fortschwihl « Jardins de Fleurette », Geispolsheim « Schwobenfeld », Gottesheim « Kritzeln », Illkirch-Graffenstaden « Colonne » et Wasselonne « Wiedbiehl » et dans le Haut-Rhin les sites Hégenheim « 45 rue de Hésingue », Colmar « Place Haslinger », Illfurth « Buegelen » et Artzenheim « Lotissement les Violettes », Merdingen (Lkr. Breisgau-Hochschwarzwald) et Endingen am Kaiserstuhl (Lkr. Emmendingen).

⁷⁴ Theune 2004, p. 267

Les nécropoles créées à la fin du V^e ou au début du VI^e siècle et celles créées dans la seconde moitié du VI^e siècle sont encore toutes en usage au moins jusque durant le VII^e siècle. Pour trois sites alsaciens⁷⁵, des datations radiocarbones ont mis en évidence l'utilisation de ces nécropoles jusqu'au IX^e-X^e siècles.

1.1.4.2.3. Interprétations culturelles

Dans son étude sur la céramique du haut Moyen Âge dans le sud du Rhin supérieur, M. Châtelet a mis en évidence des répartitions géographiques propres à certains types de céramiques, eux-mêmes issus de traditions culturelles différentes.

Elle a ainsi distingué trois traditions dominantes représentées par des types de céramiques différents⁷⁶.

La tradition romaine est représentée par la céramique rugueuse. Entre la France et l'Allemagne, c'est un type de céramique qui se retrouve essentiellement au sein des territoires de la civilisation mérovingienne et les Francs seraient donc liés à sa diffusion. À l'échelle du sud du Rhin supérieur, ce type est fortement présent dans la moitié septentrionale de la zone d'étude, mais est à l'inverse moins fréquent dans le Brisgau. Selon M. Châtelet, cela pourrait donc mettre en évidence une présence plus forte des Francs au nord qu'au sud de la région.

La deuxième tradition qu'elle a observée est la tradition mérovingienne, représentée par la céramique fine tournée. Ce type ne se retrouve qu'au sein du royaume mérovingien et se retrouve largement dans l'ensemble du sud du Rhin supérieur. Ceci marquerait donc le rattachement des populations de la région à la culture mérovingienne en même temps que l'expansion de cette dernière.

Enfin, la tradition germanique est représentée par quatre types de céramiques, toutes montées au colombin⁷⁷.

La céramique grossière non tournée est comparable aux céramiques communes en usage dès le IV^e siècle dans le centre et le nord de l'Allemagne et chez les Alamans qui occupaient l'actuel Bade-Wurtemberg. La large répartition de ce type ne permet cependant pas d'établir avec précision l'origine des populations qui y sont rattachées, qu'elles soient alamanes, saxonnes ou thuringiennes.

⁷⁵ Roeschwoog « Am Wasserturm », Merxheim « Obere Reben » et Artzenheim « Lotissement les Violettes ».

⁷⁶ Châtelet 2002, p. 193

⁷⁷ Châtelet 2002, p. 193-200

La céramique fine de tradition germanique est issue de deux grandes traditions, l'une thuringienne et qui provient du centre de l'Allemagne, et l'autre saxonne ou anglo-saxonne et qui provient des côtes de la Mer du Nord et du nord-est de l'Angleterre. Par certaines caractéristiques morphologiques, ces deux traditions peuvent être différenciées. Pour les exemplaires du sud du Rhin supérieur, les fortes ressemblances stylistiques avec les exemplaires des régions d'origines associés à l'utilisation d'argiles locales font penser à M. Châtelet qu'il s'agit là de productions d'artisans attachées à ces traditions. L'apparition de ce type serait donc liée à l'installation de populations germaniques, thuringiennes, saxonnes ou anglo-saxonnes, dans la région. La répartition de ce type un peu partout dans le sud du Rhin supérieur trahirait ainsi l'installation dispersée de petits groupes dans l'ensemble de la région, entre le deuxième et le troisième tiers du VI^e siècle. Ce phénomène s'observe par ailleurs en marge du royaume mérovingien, et serait, selon M. Martin repris par M. Châtelet, lié à une colonisation organisée pour repeupler les frontières du royaume qui ont été désertées à la fin du Bas-Empire⁷⁸.

La céramique à dégraissant calcaire est en forte concentration dans le Brisgau et correspond, avec les céramiques rugueuses et les céramiques fines tournées, la majorité des céramiques de cette zone⁷⁹. Leur nombre important et leur homogénéité technologique font penser à M. Châtelet qu'il s'agit là d'une production par des professionnels dans des ateliers centralisés. Selon elle, le choix d'un montage au colombin pour une production de ce type est vraisemblablement le fait d'artisans germaniques, familiers de cette technique. La très grande proportion de ce type dans le Brisgau au détriment des céramiques tournées ne peut, selon l'auteure, qu'être le fait d'un choix culturel, déterminé par une population de cette zone principalement germanique.

Cette culture germanique devait aussi être à l'origine de la céramique micacée. Son apparition plus tardive et ses parallèles technologiques et morphologiques avec la céramique à dégraissant calcaire font penser que les artisans du Brisgau en sont à l'origine⁸⁰.

D'autres influences, plus ténues, ont également été observées au travers de l'étude de la céramique. Ainsi, des gobelets de type burgonde ont été découverts uniquement en Alsace, sur la rive gauche du sud du Rhin supérieur. Ce type correspond à un groupe dont la plus forte concentration se trouve en territoires burgondes, bien qu'il s'agisse d'un type largement diffusé dans l'ensemble du monde mérovingien. Pour les exemplaires alsaciens, il semble qu'ils aient plus ou moins tous été

⁷⁸ Châtelet 2002, p. 197

⁷⁹ Châtelet 2002, p. 200

⁸⁰ Châtelet 2002, p. 200

produits dans la région⁸¹. La présence exclusive de ce type en Alsace pourrait ainsi être due à la proximité avec l'ancienne Bourgondie⁸².

Grâce à son étude, M. Châtelet a ainsi pu mettre en évidence des zones d'occupations ou des influences peut-être en lien avec des populations d'origines différentes. Certains de ces faits trouvent en outre des parallèles avec des données historiques ou toponymiques.

Ainsi, M. Châtelet a mis en relation l'occupation probable du Brisgau par des populations principalement germaniques originaires de la rive droite du Rhin avec la toponymie (Figure 3). Dans son travail doctoral M. Hoepfer évoque la plus forte concentration dans le Brisgau de toponymes dont le suffixe est en *-ingen* alors que dans le reste de la région c'est le suffixe *-heim* qui est majoritaire⁸³. Bien que remise en question, cette répartition de céramique de tradition germanique trouve écho avec la théorie selon laquelle les suffixes en *-heim* trahiraient une origine franque et ceux en *-ingen* une origine alamane. Cette répartition des toponymes correspond également à la répartition des céramiques tournées, qui sont majoritaires en Alsace et dans l'Ortenau actuelle, alors que les céramiques modelées sont majoritaires dans le Brisgau actuel.

La présence des gobelets de type burgondes uniquement sur la rive gauche du sud du Rhin supérieur pourrait être liée selon M. Châtelet à la proximité de l'ancien royaume burgonde. Les Burgondes ont en effet été installés en Sapaudie, entre les Alpes et le Jura, dans la première moitié du V^e siècle, après leur défaite contre le général romain

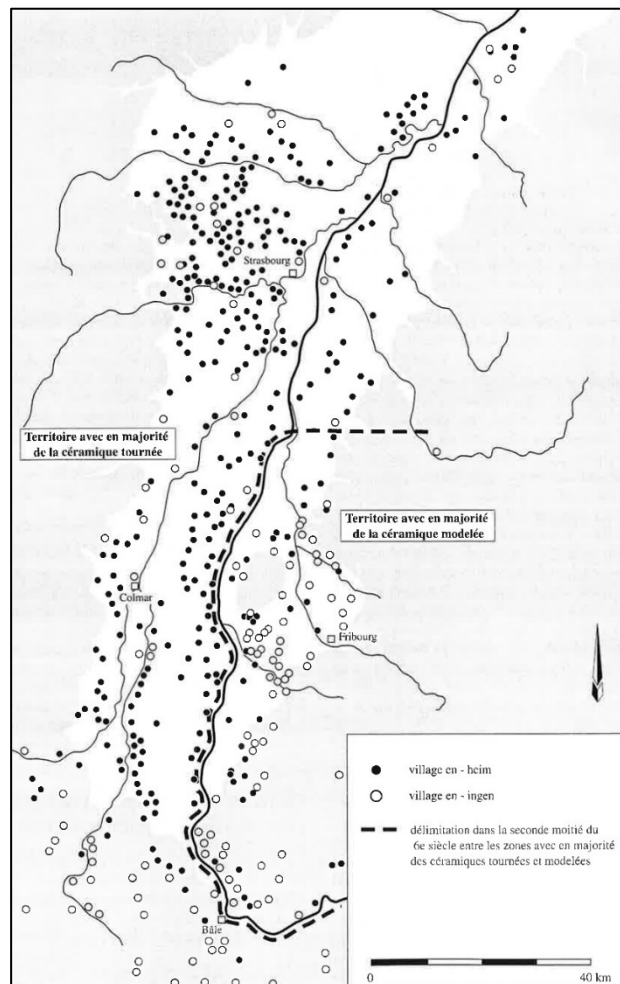

Figure 3 : Mise en relation des suffixes de villages et des types de montage des céramiques (Châtelet 2002, p. 205).

⁸¹ Châtelet 2002, p. 87

⁸² Châtelet 2002, p. 201

⁸³ Hoepfer 2001, p. 73 ; Châtelet 2002, p. 203-204

Aetius⁸⁴. À la fin du V^e siècle, le royaume burgonde occupe une zone comprenant globalement les actuelles régions de Bourgogne et Franche-Comté ainsi qu'une partie de l'ouest de la Suisse. Dans le premier tiers du VI^e siècle, ce royaume englobe l'ancienne province romaine de Séquanie dont fait partie le sud de l'Alsace. Il semble aussi que le sud de l'Alsace ait été sous l'influence du roi de la Burgondie franque Gontran jusqu'à son décès en 592⁸⁵.

⁸⁴ Weber 2011, p. 31

⁸⁵ Weber 2011, p. 57

1.2. PRÉSENTATION DE L'OBJET D'ÉTUDE

1.2.1. *État de la recherche*

1.2.1.1. Les sépultures habillées de la fin de l'Antiquité et du haut Moyen Âge

Les sépultures du haut Moyen Âge sont souvent dites « habillées », en référence aux divers accessoires vestimentaires et objets retrouvés dans la tombe. S'il était déjà admis en 1799 que les défunts étaient inhumés avec leurs vêtements⁸⁶, le terme de « sépulture habillée » ou « inhumation habillée » ne se retrouve qu'à partir de 1880, utilisé par J. Pilloy dans son ouvrage intitulé *Études sur d'anciens lieux de sépulture dans l'Aisne*⁸⁷. Il fut repris par les chercheurs francophones par la suite, dont E. Salin⁸⁸ puis B. Young⁸⁹ et fit, plus récemment, l'objet d'un colloque⁹⁰. C'est également dès 1799 que le parallèle fut fait avec les sources écrites, puisque l'inhumation habillée est évoquée à plusieurs reprises par Grégoire de Tours⁹¹.

Si certains des objets découverts dans les sépultures renvoient effectivement à l'habillement, d'autres appartiennent à différentes catégories telles que l'armement ou la vaisselle par exemple. Une distinction est alors faite entre les objets personnels du défunt, ce qui comprend la parure et l'armement, et les dépôts, qui correspondent à de la vaisselle et des restes animaux surtout⁹². L'ornementation soignée et parfois luxueuse de certains objets d'habillement, fibules, garnitures de chaussures et de bandes molletières ou de ceintures principalement les assimile aussi à des objets de parure. Les deux fonctions, d'habillement et de parure, se mêlent ainsi parfois.

1.2.1.1.1. *Les pratiques funéraires tardo-antiques*

Ce phénomène des sépultures habillées et du dépôt d'objets dans les tombes du haut Moyen Âge trouve son origine dans les sépultures de l'Antiquité tardive. Il apparaît dès la fin du II^e siècle pour se généraliser durant le III^e siècle⁹³. Les sépultures de cette période sont généralement en pleine terre et bien que peu de tombes aient livré des traces d'une architecture en bois à l'ouest du Rhin, il

⁸⁶ Legrand d'Aussy 1799, p. 451-458

⁸⁷ Pilloy 1880, p. 6

⁸⁸ Salin 1951

⁸⁹ Young 1977, p. 36

⁹⁰ Bizot, Signoli 2009

⁹¹ Legrand d'Aussy 1799, p. 452 ; Salin 1951, p. 126

⁹² Young 1977, p. 36

⁹³ Tranoy 2007, p. 138

n'est pas à exclure l'emploi d'une telle architecture funéraire. D'autres tombes ont quant à elles été aménagées avec de la pierre⁹⁴ ou avec tuiles en bâtière⁹⁵. Le mobilier que l'on y retrouve est alors constitué de vaisselle en terre cuite, d'ossements de faune, parfois des noyaux ou des graines, ainsi que des balsamiques, des lampes et des monnaies. On retrouve aussi dans ces inhumations des objets personnels ainsi que des accessoires de parures et de vêtements. Les objets de parures sont représentés par des bijoux, des fibules ou des épingles à cheveux. Ces parures ainsi que les garnitures de ceintures peuvent être portées, mais aussi parfois déposées (Figure 4). Les objets personnels sont divers, ils peuvent être des objets de toilette, des amulettes, des éléments de jeux, mais peuvent également être liés à la profession du défunt, comme des instruments de chirurgie par exemple. En revanche, les armes sont rares dans ces inhumations et n'apparaissent qu'à la fin de l'Antiquité tardive avec l'arrivée de populations germaniques⁹⁶.



Figure 4 : Ittenheim (Bas-Rhin) "Lotissement du Stade", sépulture 13 datée du dernier tiers du IV^e siècle. La garniture de ceinture a été mise au jour sur le tibia gauche (Cartier 2007).

C'est en effet dans les sépultures des soldats germaniques intégrés dans l'armée romaine et qui ont été datées du IV^e et de la première moitié du V^e siècle que l'on perçoit les premières « influences germaniques ». Dans ses travaux, H. W. Böhme a ainsi caractérisé comme une influence germanique le dépôt d'armes dans les sépultures de cette période. Ces armes peuvent être des épées

⁹⁴ Theune 2004, p. 156-157

⁹⁵ Theune 2004, p. 157

⁹⁶ Tranoy 2007, p. 166-168

longues, des lances, des boucliers ou des haches. Par ailleurs, la répartition de ces tombes se concentre en Gaule du Nord, dans la zone de contact entre Romains et Germains, qui étaient principalement des Francs. Si des accessoires de parure sont déjà présents dans les sépultures féminines gallo-romaines, certains types de fibules sont caractéristiques des populations germaniques, comme les fibules « en arbalète » et en « trompette ». Les cerclages en fer ou en alliage cuivreux de seaux en bois, les forces, les briquets, les torques, les fusaïoles ou encore les peignes à dos triangulaire sont aussi parfois découverts. Ces objets sont alors découverts aux côtés d'objets typiquement romains, comme certains types de vases en terre cuite, bien que cette association ne soit pas systématique⁹⁷. Une autre pratique funéraire en usage du milieu du IV^e jusqu'au début du VI^e siècle est celle de l'obole à Charon, qui consiste en un dépôt d'une monnaie dans la bouche du défunt⁹⁸.

1.2.1.1.2. L'influence des pratiques funéraires gallo-romaines sur les Germains

Les Germains de la rive droite du Rhin, qui pratiquaient alors la crémation, se sont donc vraisemblablement approprié la pratique de l'inhumation romaine accompagnée de mobilier⁹⁹. On retrouve ce mélange des deux influences dans certaines riches tombes de la seconde moitié du V^e siècle. La tombe de Childéric I^{er}, inhumé vers 481 ou 482, mêle ainsi des influences franques d'une part, avec la présence de la lance et de la hache, et romaines d'autre part avec la présence d'une fibule cruciforme et d'une bague sigillaire. La présence d'objets en orfèvrerie cloisonnée atteste quant à elle d'influences danubiennes¹⁰⁰. Dans la sépulture princière de Krefeld-Gellep, ce sont des influences romaines, avec les récipients en verre, qui sont associées à des faciès ostrogothiques au travers de la présence d'un casque et d'une cuiller. Des éléments de harnachement de cheval trahissent quant à eux des influences provenant des peuples nomades orientales¹⁰¹. À partir du milieu du V^e siècle, le mobilier de type romain tend à se réduire et se résume généralement à de la vaisselle en verre ou en céramique. Les autres objets que les tombes renferment sont généralement des objets dont les origines semblent généralement plutôt d'origine germaniques ou orientales. C'est le cas pour l'armement, avec l'angon, la hache profilée, le scramasaxe ou l'épée longue, mais aussi pour la parure, avec les fibules ansées dissymétriques à digitation et les fibules cloisonnées.

⁹⁷ Böhme 1978, p. 21

⁹⁸ Theune 2004, p. 157

⁹⁹ Périn, Feffer 1997, p. 73

¹⁰⁰ Périn, Feffer 1997, p. 135

¹⁰¹ Pirling 1964, p. 215-216

Comme cela a déjà été évoqué, certains de ces objets reflètent une mode danubienne. Ainsi, le scramasaxe trouverait son origine dans la latte hunnique, une épée courte à un seul tranchant, tout comme l'emploi de l'orfèvrerie cloisonnée¹⁰². Toutefois, certains vases en céramique et en verre portent encore des influences romaines. Ainsi, à Niedernai (Bas-Rhin), de nombreux vases en sigillée d'Argonne, type de céramique bien connu dès le Haut-Empire, ont été retrouvés dans des sépultures datées du début à la fin du V^e siècle. Ces vases étaient associés à du mobilier de tradition germanique¹⁰³. Cette vaisselle d'origine gallo-romaine tend cependant à disparaître dès le début du VI^e siècle pour être remplacée par de la céramique de tradition germanique¹⁰⁴. Le dépôt de restes animaux, déjà pratiqué durant l'Antiquité tardive, se prolonge également durant toute la période mérovingienne, tout au moins sur la rive droite du Rhin et sur la rive gauche du Rhin supérieur. À l'inverse, ce phénomène tend à disparaître en Gaule mérovingienne¹⁰⁵.

1.2.1.1.3. Augmentation et fin des dépôts funéraires pendant la période mérovingienne

La période qui va de la fin du V^e à la fin du VII^e siècle est donc marquée par l'importance en quantité et en qualité du mobilier funéraire dans les sépultures. Sont ainsi retrouvés des objets personnels du défunt, accessoires vestimentaires, parure ou armement, mais aussi des dépôts funéraires, comme de la vaisselle en céramique et en verre, plus rarement en bois ou en alliage cuivreux, mais aussi, comme évoqué précédemment, des dépôts de restes d'animaux. Il faut toutefois préciser qu'à partir du début du VII^e le mobilier devient de moins en moins abondant dans les sépultures et disparaît complètement à la fin du VII^e et au début du VIII^e siècle¹⁰⁶. Certains accessoires vestimentaires se trouvent cependant encore dans des sépultures du VIII^e siècle, mais il s'agit généralement d'objets isolés, à l'opposé du mobilier varié et richement travaillé des siècles précédents¹⁰⁷. L'abandon du dépôt d'objets dans les sépultures a souvent été justifié par une pression de la part l'église et a été mis en lien avec le développement du christianisme¹⁰⁸. Toutefois, des chercheurs ont fait remarquer, et ce dès les années 1950, l'existence de nombreuses sépultures privilégiées des VI^e et VII^e siècles qui contenaient de nombreux dépôts funéraires ainsi que des signes de christianisation, soit par des objets particuliers, soit par la position de la tombe à

¹⁰² Périn, Feffer 1997, p. 122

¹⁰³ Zehnacker 1996, p. 63

¹⁰⁴ Châtelet 2002, p. 165

¹⁰⁵ Dierkens et al. 2008, p. 296 ; Putelat 2015, p. 39-40

¹⁰⁶ Treffort 1996, p. 179 ; Châtelet 2009a, p. 107

¹⁰⁷ Treffort 1996, p. 180

¹⁰⁸ Schnitzler 1997, p. 23

proximité d'un lieu de culte¹⁰⁹. En cela, l'Église n'a, semble-t-il, pas imposé d'interdits quant au dépôt d'objets dans les sépultures avant le VIII^e siècle¹¹⁰. Il est même fort probable que ces individus appartenaient vraisemblablement à l'aristocratie et étaient de « bons chrétiens »¹¹¹. L'abandon du mobilier dans les sépultures à la fin du VII^e siècle semble plutôt le fait d'un nouveau courant religieux venant d'Irlande qui prônait l'ascétisme. Ainsi, C. Treffort a repris l'étude de B. Young sur sainte Gertrude, abbesse de Nivelles, qui avait exigé qu'on l'inhume simplement vêtue d'un cilice et d'un voile de moniale. Ce texte, prônant l'humilité dans la mort, est daté de la fin du VII^e siècle, période où le mobilier se raréfie dans les sépultures. Il semble donc que l'aristocratie ait eu une influence sur les pratiques funéraires et que les communautés rurales ont reproduit ces changements¹¹².

Le regroupement des sépultures autour des lieux de cultes s'amorce à partir de la fin du VII^e et du début du VIII^e siècle. Progressivement, les sépultures vont se regrouper en cimetière implanté autour de l'église, qui est elle-même intégrée à la topographie urbaine ou villageoise¹¹³. Ce changement ne s'est donc pas opéré de façon brutale à la fin du VII^e siècle comme cela a longtemps été supposé. Sur certains sites datés du VII^e au IX^e siècle, des petits groupes de tombes ont ainsi été découverts intégrés aux structures d'habitat alors qu'un ensemble funéraire plus important était encore utilisé en marge de ce même habitat. Dans d'autres cas, l'implantation des sépultures autour du lieu de culte s'est faite bien après sa construction¹¹⁴. Cette migration des lieux d'inhumation marque donc le début des cimetières paroissiaux qui seront ensuite en usage pendant le Moyen Âge central et le bas Moyen Âge.

¹⁰⁹ Salin 1951, p. 125 ; Treffort 1996, p. 180

¹¹⁰ Young 1977, p. 6, 8-10

¹¹¹ Treffort 1996, p. 73

¹¹² Treffort 1996, p. 73-74

¹¹³ Lorans 2007, p. 178

¹¹⁴ Lorans 2007, p. 182

1.2.1.2. Les garnitures de ceintures du haut Moyen Âge : formes, matériaux et techniques

1.2.1.2.1. Formes

Les garnitures de ceintures découvertes dans les sépultures du haut Moyen Âge présentent des formes très variées. Ces formes varient notamment en fonction de la chronologie, ce qui en fait un important élément de datation.

Les ceintures n'étaient pas seulement équipées de boucles, mais parfois aussi d'éléments liés à des aspects ornementaux ou fonctionnels. Ces divers éléments, autres que des boucles simples, ont, semble-t-il, été identifiés assez rapidement. Les plaques-boucles, les contre-plaques et les plaques dorsales étaient déjà identifiées en 1880 dans la publication de la nécropole de Hermes¹¹⁵. L'abbé Renet n'employait cependant pas le terme de « plaques-boucles », mais parlait de boucles accompagnées de plaques ou de plaques de ceinturons. Ce mot a été repris par L. Quintard en 1895¹¹⁶ alors que le terme de « plaque-boucle » était déjà employé dès 1880 par J. Pilloy¹¹⁷. Dans l'étude de l'abbé Renet, les plaques dorsales n'étaient pas identifiées en tant que telles, mais il était déjà admis qu'elles appartenaient à la ceinture et étaient appelées « ferrets »¹¹⁸. L'appartenance des divers objets qui pouvaient constituer les ceintures et leurs rôles sur la ceinture a donc été comprise assez tôt dans l'histoire de la recherche archéologique mérovingienne.

Les divers éléments constitutifs des ceintures ont été décrits dans un ouvrage entièrement consacré à la ceinture en contexte archéologique¹¹⁹. Un schéma synthétique des différents types de ceintures a notamment été proposé par F. Siegmund¹²⁰ (**Erreur ! Source du renvoi introuvable.**).

¹¹⁵ Abbé Renet 1880, p. 85

¹¹⁶ Quintard 1895, p. 386

¹¹⁷ Pilloy 1880, p. 23

¹¹⁸ Pilloy 1880, p. 33-35

¹¹⁹ Heynowski 2017

¹²⁰ Siegmund 1999, p. 172

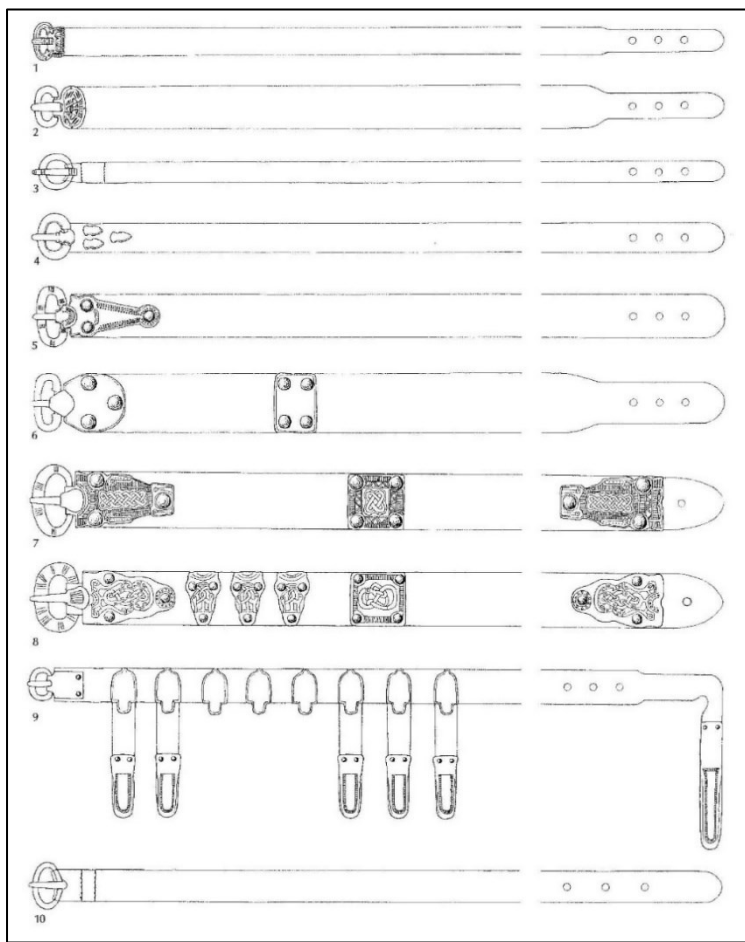

Figure 5 : Typochronologie schématique des garnitures de ceintures de la période mérovingienne (Siegmund 1999) : 1 : Ceinture réduite tardo-antique, milieu du V^e siècle ; 2-3 : Ceintures franques de la seconde moitié du V^e siècle ; 4 : Boucle simple avec rivets, première moitié du VI^e siècle ; 5 : Plaque-boucle en bronze à plaque triangulaire, à partir du troisième tiers du VI^e siècle ; 6 : Garniture de ceinture en fer à plaque-boucle à plaque ronde, fin du VI^e siècle ; 7 : Garniture tripartite en fer à motifs damasquinés géométriques, premier tiers du VII^e siècle ; 8 : Garniture de ceintures à appliques à motifs damasquinés en style animalier II, deuxième tiers du VII^e siècle ; 9 : Garnitures multiples en bronze, deuxième tiers du VII^e siècle ; 10 : Ceinture à boucle simple en fer, fin du VII^e siècle .

L'élément de base est la boucle simple, qui est constituée d'une boucle fixée à la ceinture par un repli du cuir. Le maintien des deux extrémités de la ceinture se fait au moyen de l'ardillon qui est solidaire de la boucle au moyen d'un repli autour de celle-ci¹²¹.

Les boucles simples sont parfois associées à des rivets de ceintures, dont les formes peuvent varier. Ces rivets ont pour fonction le maintien du repli de la lanière de la ceinture autour de la boucle.

Les plaques-boucles sont un autre système de fermeture des ceintures du haut Moyen Âge. Elles sont constituées d'une boucle à laquelle est fixée une plaque elle-même fixée à la lanière de la

¹²¹ Heynowski 2017, p. 92

ceinture¹²². Cette dernière n'est donc pas directement attachée à la boucle. Le système de fixation de la plaque à la lanière de la ceinture peut se faire de deux façons : au moyen de rivets ou grâce à des bélières¹²³. Dans le premier cas, les rivets traversent la plaque puis la lanière et maintiennent ainsi le tout ensemble. Dans le deuxième cas des bélières, qui sont de petites languettes perforées, se trouvent au revers de la plaque. Elles traversent la lanière de la ceinture puis un lien en métal ou en matière organique passe au travers des perforations pour maintenir la plaque à la lanière. Dans le cas des bélières, des rivets décoratifs sont alors parfois présents sur le dessus de la plaque. Le lien entre la boucle et la plaque peut aussi être sujet à des variations. Quatre types de liens existent : quand les deux parties sont articulées, cela peut se faire au moyen de languettes repliées autour de la boucle ou bien grâce à des charnières qui équipent la boucle et la plaque. Il existe également des plaques-boucles monoblocs où la plaque et la boucle sont solidaires et d'un seul tenant¹²⁴ ainsi que des types à plaques et boucles indépendantes¹²⁵.

Les ferrets sont des languettes attachées à l'extrémité de la ceinture et destinées à passer dans la boucle lors de la fermeture de la ceinture et à faciliter le passage de la lanière¹²⁶.

A la période mérovingienne, des ceintures sont dites à garnitures dites « bipartites » et « tripartites ». Les premières correspondent à une plaque-boucle associée à une contre-plaque. Cette dernière est une simple plaque, généralement de même forme que la plaque de la plaque-boucle. Elle était fixée à l'extrémité opposée de la ceinture par rapport à la plaque-boucle, de telle sorte que quand la ceinture était fermée, la plaque-boucle et la contre-plaque se faisait face¹²⁷. Les garnitures tripartites se composent de la même manière avec l'ajout d'une plaque, généralement quadrangulaire, au milieu de la lanière, de telle sorte qu'elle se trouvait dans le dos quand la ceinture était portée¹²⁸. Les garnitures bipartites et tripartites étaient parfois accompagnées d'appliques, ajourées ou non¹²⁹.

¹²² Heynowski 2017, p. 88

¹²³ Siegmund 1999, p. 170

¹²⁴ Siegmund 1999, p. 170

¹²⁵ Legoux et al. 2019, p. 40 (type 162)

¹²⁶ Heynowski 2017, p. 146-147

¹²⁷ Heynowski 2017, p. 192-193

¹²⁸ Heynowski 2017, p. 193-194

¹²⁹ Heynowski 2017, p. 194-195

1.2.1.2.2. Matériaux

Les matériaux principalement utilisés pour les garnitures de ceintures sont le fer, les alliages cuivreux et, dans une moindre mesure, l'argent ou, plus rarement encore, l'or¹³⁰.

Pour la région, les sources écrites les plus anciennes qui concernent les mines et l'extraction de minerais datent de la période carolingienne, aucune source mérovingienne n'aborde donc ce sujet¹³¹. Jusque très récemment, les investigations archéologiques menées dans les Vosges ou dans la Forêt-Noire ne permettaient pas de proposer une datation antérieure aux X^e et XI^e siècles¹³². Des recherches menées sur plusieurs points d'extractions dans le sud de la Forêt-Noire ont abouti à des datations similaires. Une exploitation minière à Sulzburg (Lkr. Breisgau-Hochschwarzwald) a été datée du XI^e siècle, une autre sur la même commune a été exploitée durant l'Antiquité tardive, mais peut-être aussi durant le haut Moyen Âge, sans plus de précisions. Pour la majorité des autres sites, les datations commencent généralement au XIII^e siècle¹³³. Des datations analogues ont été obtenues sur des lieux de transformation de minerais de plomb, d'argent et de cuivre du sud de la Forêt-Noire¹³⁴. Récemment, deux ensembles miniers et sidérurgiques vraisemblablement du VII^e siècle ont toutefois été identifiés dans les Vosges, à Saâles dans le Bas-Rhin et un autre à Riquewihr/Kaysersberg dans le Haut-Rhin¹³⁵. Ils ont ainsi permis d'apporter de premiers indices sur l'exploitation minière dans la région pendant la période mérovingienne.

1.2.1.2.2.1. Le fer

La chaîne opératoire du fer comporte trois grandes phases : l'extraction, la réduction et le forgeage¹³⁶.

À l'époque mérovingienne, le minerai de fer était ramassé en surface ou provenait de mines à ciel ouvert. Sur le site de Vert-Saint-Denis (Seine-et-Marne) par exemple, le fer était extrait en creusant des puits qui traversaient les limons et les sables jusqu'à atteindre le banc de minerai¹³⁷.

¹³⁰ Siegmund 1996, p. 695

¹³¹ Zotz 1993, p. 183 ; Steuer 1993, p. 75-76

¹³² Fluck 1993, p. 287

¹³³ Zimmermann 1993, p. 217, 220

¹³⁴ Goldenberg 1993, p. 234-240

¹³⁵ Magar 2017, p. 37-39, 54

¹³⁶ Mangin 2004, p. 7-9

¹³⁷ Daveau, Goustard 2000, p. 86

En fonction de leur provenance, ces minerais pouvaient être très phosphatés et demandaient donc d'être débarrassés au maximum de ce phosphate. La quantité de carbone contenue dans le fer en détermine aussi sa qualité.

Afin de pouvoir être transformé en fer ou en acier, le minerai était réduit dans un bas fourneau. Le but de cette étape est de faire perdre son oxygène au minerai de fer. En le chauffant, l'oxygène va s'allier au carbone du charbon de bois et produire du CO₂ alors que le fer va devenir une masse brute malléable. Cette masse possède une teneur en carbone qui est variable et qui peut être réduite en la compactant à chaud, ce qui va permettre d'enlever les charbons et les scories qui s'y trouveraient encore¹³⁸.

Des études qui ont porté sur la moitié nord de la France ont démontré un changement technique dans la préparation du fer. Alors qu'à la période romaine la réduction s'effectue dans de grands fourneaux disposés en batterie, ils sont remplacés dès le IV^e siècle par de bas fourneaux indépendants, ce qui semble devenir la norme durant le haut Moyen Âge¹³⁹. À partir du V^e siècle, l'organisation de la production du fer en elle-même est complètement modifiée. Elle devient disséminée et développée à petite échelle dans de nombreuses régions, souvent des zones pas ou peu exploitées à l'époque romaine. Trois modèles d'organisation du travail ont été cernés : des petites unités spécialisées dans la production de fer brut d'une part, des ateliers de réduction appartenant à un gros centre de production de fer brut d'autre part, et enfin des ateliers insérés dans un habitat rural qui développent les différentes étapes de la chaîne opératoire¹⁴⁰. La production du fer est donc devenue au haut Moyen Âge une industrie locale constituée de nombreux petits centres. Ces observations, valables pour le nord de la France, la Normandie, l'Île-de-France, la Bourgogne, la Lorraine et la Franche-Comté, le sont également pour la Suisse¹⁴¹. Il est donc possible d'envisager ce même phénomène pour le sud du Rhin supérieur, avec notamment les sites de Saâles et de Riquewihr/Kaysersberg, datés respectivement entre le VI^e et le VIII^e siècle et entre le VI^e et le VII^e siècle¹⁴². Il existait toutefois de gros centres de production, comme celui identifié à Ludres, à Messein et à Frouard (Meurthe-et-Moselle)¹⁴³.

¹³⁸ Laurent-Corsini, Laurent 2016, p. 289-290

¹³⁹ Laurent-Corsini, Laurent 2016, p. 290

¹⁴⁰ Cabboi et al. 2007, p. 3

¹⁴¹ Leroy et al. 2000, p. 20-21

¹⁴² Magar 2017, p. 37-39, 54

¹⁴³ Leroy et al. 2015, p. 3-4

1.2.1.2.2.2. Les alliages cuivreux

Parmi les alliages cuivreux, on retrouve essentiellement des alliages qui s'apparentent au bronze, constitué d'environ 90% de cuivre et 10% d'étain, et les laitons, constitué en majorité de cuivres et complété de zinc. Alors que des mines d'argent, de plomb et de zinc sont connues pour la période romaine à Wiesloch (Bade-Wurtemberg) dans une région située entre Rhin et Neckar, les lieux d'extraction en activité durant le haut Moyen Âge ne sont actuellement pas localisés¹⁴⁴.

L'analyse des alliages cuivreux d'objets découverts dans la nécropole de Fréthun (Pas-de-Calais) a mis en évidence l'hétérogénéité de leur composition. Ont ainsi été identifiés des laitons, des bronzes ainsi que des laitons ou des bronzes au plomb quand ce dernier dépasse 4%, mais aussi des alliages quaternaires, contenant à la fois du cuivre, de l'étain, du zinc et du plomb en grandes proportions. Ceci suggère donc une forte pratique du recyclage des objets en alliage cuivreux et mène à l'hypothèse d'utilisateurs échangeant un objet usé ou démodé contre un objet neuf¹⁴⁵.

1.2.1.2.2.3. L'argent

L'argent est parfois employé pour la fabrication des garnitures de ceintures, mais rarement en tant que matériau principal, son utilisation se fait surtout pour les décors damasquinés ou plaqués. Dans le massif des Vosges, un gisement d'argent situé à Sainte-Marie-aux-Mines (Haut-Rhin) aurait été exploité durant le VII^e siècle à l'époque de Dagobert (629-638/639)¹⁴⁶, cette mention étant la plus ancienne pour la France¹⁴⁷. Les fouilles menées jusqu'à présent dans le massif de l'Altenberg à Sainte-Marie-aux-Mines ont mis au jour une exploitation datée des X^e et XI^e siècles¹⁴⁸.

¹⁴⁴ Koch 2015, p. 88

¹⁴⁵ Saussus et al. 2017, p. 85-287

¹⁴⁶ Bailly-Maitre, Benoit 1997, p. 24

¹⁴⁷ Zotz 1993, p. 185

¹⁴⁸ Bailly-Maitre, Benoit 1997, p. 25 ; Fluck et al. 2013, p. 169

1.2.1.2.3. Techniques de fabrication des garnitures de ceintures

1.2.1.2.3.1. Le fer

Le travail du fer se distingue des alliages cuivreux et des autres métaux nobles. Alors que ces derniers pouvaient être fondus et coulés dans des moules, le fer nécessite d'être forgé. À partir de la période romaine, aucune innovation technique dans les méthodes de forge ne semble apparaître, jusqu'à l'utilisation de moulins à eau pour activer le soufflet du four à partir de l'An Mil¹⁴⁹.

Les boucles simples et les boucles des plaques-boucles en fer étaient fabriquées en courbant une tige de fer dont la section avait été travaillée pour atteindre la forme voulue. Dans le cas des plaques-boucles, la section pouvait être réduite à l'endroit où les deux extrémités se rejoignent pour faciliter l'articulation avec la plaque¹⁵⁰.

Lorsque l'ardillon est droit, il était simplement constitué d'une tige de fer repliée autour de la boucle et était donc fait d'un seul tenant. Dans le cas des ardillons munis d'une base, ronde, scutiforme ou fongiforme par exemple, l'extrémité était d'abord martelée afin d'être aplatie puis retravaillée à la forme voulue. L'articulation sur la boucle se faisait à l'aide d'une petite boucle en fer soudée à l'étain ou au cuivre sous la base de l'ardillon¹⁵¹.

Les plaques de plaques-boucles, contre-plaques, plaques dorsales et appliques sont fabriquées selon un même procédé. Elles sont constituées d'une plaque de fer, obtenue par martelage, et travaillée afin d'obtenir la forme voulue. Pour les plaques-boucles, les languettes permettant l'articulation de la boucle étaient généralement d'un tenant avec la plaque. Une encoche destinée à recevoir l'extrémité de l'ardillon de la plaque-boucle était également parfois aménagée dans la contre-plaque¹⁵².

1.2.1.2.3.2. Les alliages cuivreux et autres métaux non ferreux

Durant la période mérovingienne, la technique la plus répandue pour la réalisation d'objets en alliage cuivreux et en métaux non ferreux est l'utilisation de moules bivalves en terre cuite ou en pierre sur lesquelles on imprime un modèle en matériau dur non fusible. Une fois que le moule est

¹⁴⁹ Sperl 1993, p. 462, 468

¹⁵⁰ Gußmann 1994, p. 109

¹⁵¹ Gußmann 1994, p. 109-110

¹⁵² Gußmann 1994, p. 106

sec, les deux parties sont maintenues entre elles et le métal en fusion y est coulé. Ceci offre l'avantage de pouvoir réutiliser le modèle, contrairement à la cire perdue, ce qui tend à une certaine uniformisation de la production¹⁵³. Des fragments ou des moules entiers ont ainsi été découverts, qui portent la trace d'objets tels que des boucles, des fibules ou des épingles¹⁵⁴, et des plaques-boucles sur le site du Runden Berg à Urach, dans le Jura Souabe (Bade-Wurtemberg)¹⁵⁵. L'étude de ces moules et des creusets en terre cuite découverts sur des sites de production du nord de la France suggère une production principalement faite à la demande, et généralement à la pièce, même si la production de paires ou de groupes d'objets a été identifiée¹⁵⁶.

La technique de la cire perdue consiste en l'application d'un moule bivalve en terre cuite sur un modèle de l'objet réalisé en cire. Lors de la cuisson du moule, la cire fond et s'échappe du moule par une ouverture. Le métal en fusion est ensuite coulé dans le vide laissé par la cire fondue. Il suffit ensuite de dégager l'objet de son moule en terre cuite, ce qui sous-entend une production à l'unité et non en série¹⁵⁷.

Enfin, une autre technique consiste en l'utilisation d'os de seiche comme moule pour les objets en alliage cuivreux. Déjà identifiée en Allemagne sur le site de Bopfingen (Bade-Wurtemberg)¹⁵⁸ et en France sur le site de Bulles, cette technique a récemment été repérée sur une série d'objets étudiés dans le cadre du Projet Collectif de Recherche sur l'étude des matériaux organiques dans les tombes du haut Moyen Âge¹⁵⁹. Dans le cas de cette technique, le moule en terre cuite est remplacé par de l'os de seiche. Un modèle de l'objet en matériau dur est pressé sur deux os de seiche aplanis, puis une arrivée pour la coulée est réalisée.

Les deux valves sont ensuite maintenues entre elles, puis séparées immédiatement après la coulée. La chaleur détruisant l'empreinte, il s'agit ici d'un moule à usage unique, mais qui peut être réalisé rapidement si le modèle existe déjà. L'emploi de cette technique s'observe sur les objets par la présence de stries caractéristiques de la structure de l'os de seiche (Figure 6).



Figure 6 : Traces de moulage à l'os de seiche sur une boucle en alliage cuivreux. Sépulture 1553 de Harfleur en Normandie (©B. Bell ; Carré et al. 2014).

¹⁵³ Saussus et al. 2014, p. 106

¹⁵⁴ Amrein, Binder 1997, p. 362 ; Vrielynck et al. 2013, p. 54 ; Saussus et al. 2017, p. 84

¹⁵⁵ Theune 2004, p. 149

¹⁵⁶ Saussus et al. 2017, p. 85

¹⁵⁷ Koch 2015, p. 91

¹⁵⁸ Blumer, Knaut 1991

¹⁵⁹ Carré et al. 2014

1.2.1.2.3. Techniques d'ornementation des garnitures de ceintures

1.2.1.2.3.1. Décors moulés, gravés, poinçonnés

Ce type d'ornementation que l'on peut considérer comme étant le plus simple à mettre en œuvre peut être distingué en deux types : dans le cas de pièces moulées, en alliage cuivreux ou en argent par exemple, le décor peut avoir été créé dans la matrice du moule, l'objet sort donc de son moule en portant le décor. L'autre type est réalisé après démoulage ou façonnage de la pièce et se fait par incisions ou poinçonnage du métal. Il existe également des plaques-boucles ornées d'une tôle décorée par emboutissage.¹⁶⁰

1.2.1.2.3.2. Le cloisonné

Le décor cloisonné est constitué de grenats ou de verroteries colorées intégrées à un réseau de cloisons métalliques soudées dans un boîtier qui forment des motifs géométriques et parfois animaliers¹⁶¹. Une feuille d'or ou d'argent au décor estampé ou gaufré est généralement située sous les grenats¹⁶² (Figure 7). Ce type d'ornement ne concerne pas uniquement les garnitures de ceintures, mais se retrouve aussi sur des fibules, des garnitures de fourreaux d'épées ou de scramasaxes ou bien encore des fermoirs d'aumônière¹⁶³. L'origine des plaques-boucles à décors cloisonnés du V^e siècle serait méditerranéenne, mais certains chercheurs ont toutefois plutôt tendance à considérer la région pontique comme origine de la diffusion de ce type¹⁶⁴. Les garnitures de ceintures à décors cloisonnés découvertes en contexte mérovingien sont ainsi habituellement mises en lien avec des influences méditerranéennes¹⁶⁵, J. Werner ayant en son temps considéré les boucles de ceinture à ardillon à base quadrangulaire incrustée d'un grenat comme étant le signe d'influences danubiennes¹⁶⁶.

Une étude récemment menée sur 1290 grenats qui proviennent de 131 objets mérovingiens découverts en France a mis en évidence l'utilisation de grenats originaires d'Inde et du Sri Lanka

¹⁶⁰ Siegmund 1998, p. 25-26

¹⁶¹ Aufleger 1996, p. 628 ; Calligaro et al. 2006, p. 113

¹⁶² Vrielynck et al. 2013, p. 53

¹⁶³ Vielitz 2003 ; Calligaro et al. 2006, p. 113

¹⁶⁴ Escher 2006, p. 209 ; Calligaro et al. 2006, p. 114

¹⁶⁵ Kazanski 1994 ; Beilharz 2011, p. 114

¹⁶⁶ Werner 1935, p. 32

jusqu'à la fin du VI^e siècle. À l'inverse, à partir de cette date et durant tout le VII^e et le début du VIII^e siècle, les objets sont ornés de grenats qui proviennent de Bohême¹⁶⁷.

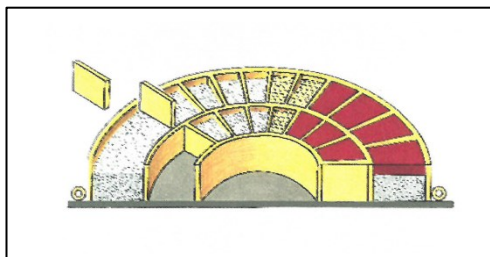

Figure 7 : Vue schématique de la technique du cloisonné avec l'exemple d'une fibule (Aufleger 1996).

1.2.1.2.3.3. Les pierres et verroteries montées en bâtes

Une autre technique d'ornementation à l'aide de pierres ou de verroteries consiste à les monter en bâtes, serties dans un boîtier métallique individuel, soudé sur la plaque¹⁶⁸. Présente sur certains types de garnitures de ceintures, elle se retrouve surtout sur les fibules qui apparaissent à la fin du VI^e siècle et du VII^e siècle¹⁶⁹. Cette technique semble en fait avoir remplacé celle du cloisonné à partir de la fin du VI^e siècle¹⁷⁰. Ce critère typochronologique est vrai pour les fibules, alors que les plaques-boucles à verroteries montées en bête de type wisigothique, qui s'apparentent au type 145 dans le nord de la France¹⁷¹ et au type 26 dans le sud-ouest de l'Allemagne¹⁷², sont plutôt datées de la deuxième moitié du V^e au premier tiers du VI^e siècle. À l'instar de l'orfèvrerie cloisonnée, cette technique trouve ses origines en Orient pour se diffuser jusque sur le Danube de la fin du IV^e au début du V^e siècle. Son adoption plus tardive dans le monde mérovingien à la fin du VI^e et au début du VII^e siècle est mise sur le compte de l'augmentation des contacts avec le monde byzantin¹⁷³. Les garnitures de ceintures de type wisigothique découvertes à la fin du V^e et au début du VI^e siècle dans le nord de la France et le sud-ouest de l'Allemagne pourraient, ainsi être des importations.

1.2.1.2.3.4. La damasquinure

¹⁶⁷ Calligaro et al. 2006, p. 128

¹⁶⁸ Calligaro et al. 2006, p. 113 ; Graenert 2007, p. 18-23 ; Vrielynck et al. 2013, p. 53

¹⁶⁹ Graenert 2007, p. 50-59

¹⁷⁰ Riché, Périn 1996, p. 248-249

¹⁷¹ Legoux et al. 2016, p. 39

¹⁷² Roth, Theune 1988, p. 30

¹⁷³ Kazanski et al. 2000, p. 17-18 ; Quast 2012, p. 322-323

La damasquinure consiste en l'incrustation de fil d'argent, de laiton ou plus rarement d'or et/ou au placage d'argent sur un objet en fer. Cette technique apparaît occasionnellement à la fin du V^e et au début du VI^e siècle, mais c'est surtout au VII^e siècle qu'elle va se développer dans l'ensemble du monde mérovingien.¹⁷⁴ L'argent est parfois doré au feu et il existe également des incrustations remplies au nielle¹⁷⁵. Selon E. Salin, l'ornementation des plaques-boucles par damasquinure trouve ses origines dans la région pontique et méditerranéenne. Ces influences ont ensuite été alimentées par l'art des steppes, d'Orient méditerranéen, de Syrie et d'Égypte copte. De son côté, W. Menghin rappelait que des armes ornées de motifs damasquinés sont connues en Europe dès l'Âge du Fer¹⁷⁶. Cette technique apparaît en fait dès le IV^e siècle avant J.-C. au Proche et Moyen-Orient et en Égypte et se diffuse dès le premier siècle av. J.-C. en Europe¹⁷⁷. La damasquinure aurait donc, comme son nom l'indique, une origine syrienne¹⁷⁸. Pour les garnitures de ceintures damasquinées du V^e et du début du VI^e siècle, l'origine de cette technique est parfois attribuée à un artisanat local romain¹⁷⁹. À la fin du VI^e siècle, la réapparition de cette technique est peut-être à mettre sur le compte d'artisans orientaux implantés en Gaule mérovingienne¹⁸⁰

E. Salin et A. France-Lanord ont proposé en 1943 une description des différents types de damasquinure¹⁸¹. Ils ont ainsi identifié le placage uni, le placage estampé ou repoussé et l'incrustation.

Le placage uni consiste en un placage d'un même type de métal sur l'objet, en général de l'argent, certains placages sont décorés de motifs incisés. La feuille d'argent était martelée à froid sur la surface de l'objet, préalablement striée en réseaux perpendiculaires. Lorsque le placage a disparu, il ne subsiste alors que ces stries, remplies d'argent. Certaines parties n'étaient pas striées, l'argent n'y adhérerait donc pas et permettait ainsi la création d'un décor « en réserve »¹⁸².

Le placage estampé ou repoussé serait d'origine lombarde, d'où il se serait répandu dans le sud de l'Allemagne et plus rarement en territoire burgonde. Le placage était généralement fait d'alliage cuivreux, d'argent ou d'or. Le décor était soit réalisé par martelage de la feuille sur une matrice pour y imprimer les reliefs, soit en repoussant directement le métal. La première méthode permettait la création de pièces en série, alors que la deuxième produisait des pièces uniques¹⁸³.

¹⁷⁴ Menghin 1994, p. 9

¹⁷⁵ Menghin 1994, p. 10-11

¹⁷⁶ Menghin 1994, p. 9

¹⁷⁷ Born 1994, p. 72

¹⁷⁸ Salin 1952, p. 313

¹⁷⁹ Escher 2006, p. 206

¹⁸⁰ Riché, Périn 1996, p. 123

¹⁸¹ Salin, France-Lanord 1943

¹⁸² Salin, France-Lanord 1943, p. 84

¹⁸³ Salin, France-Lanord 1943, p. 84-85

Enfin, l'incrustation est la technique la plus répandue et celle qui accompagne la composition de décors déterminés¹⁸⁴. Le décor était gravé, puis un fil, généralement d'argent ou de laiton, était battu et incrusté dans les sillons. L'utilisation conjointe de deux métaux différents permettait de composer des décors bichromes. Une fois le décor incrusté, l'objet était poli puis bruni au feu pour assombrir le fond afin que les décors se détachent¹⁸⁵. Les fils étaient parfois entortillés avant d'être incrustés, ce qui permettait de créer un motif après martelage et polissage¹⁸⁶ (Figure 8).

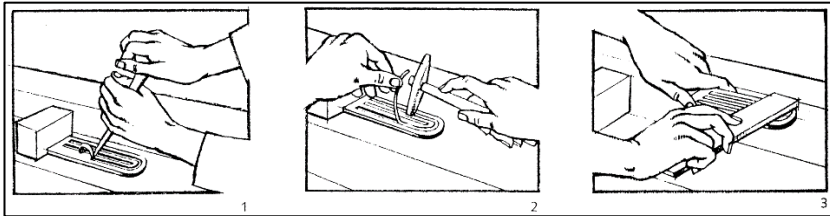

Figure 8 : La damasquinure : 1. Creusement du décor dans le fer ; 2. Incrustation d'un fil ou d'un placage ; 3. Polissage de la surface (Amrein et Binder 1996, p. 364).

En 1967, R. Moosbrugger-Leu a discerné cinq techniques d'ornementation par damasquinure¹⁸⁷. La première (type 1) correspond à la damasquinure par incrustation, où une ligne est gravée dans le fer et dans laquelle est martelé un fil d'argent, d'or ou de laiton. La technique de la damasquinure par placage (type 2) s'obtient en striant des zones entières dans le fer sur lesquelles sont ensuite martelées des feuilles d'argent. La troisième technique reprend celle de l'incrustation, mais cette fois-ci sous forme de larges bandes, dans lesquelles des motifs pouvaient être gravés (type 3a). La bande n'est parfois pas incrustée dans un large sillon, mais solidaire de la plaque par un poinçonnage de la zone à damasquiner (type 3b). La quatrième technique (type 4) consiste à appliquer une feuille de métal déjà mise en forme sur le support en fer. Cette technique était toutefois peu fréquente et se rencontrait alors à l'ouest de l'Aar.

Il a donc identifié les mêmes techniques qu'E. Salin et A. France-Lanord, à quelques différences près. Ainsi, la technique de l'incrustation qu'ils avaient identifiée correspond au type 1 de R. Moosbrugger-Leu. Ce qu'ils avaient appelé le « placage estampé ou repoussé » correspond en fait à son type 4, où une feuille de métal déjà mise en forme est appliquée sur le support en fer. La différence entre ces deux études se situe au niveau du type 3 de R. Moosbrugger-Leu. Il évoque, pour son type 3a, une technique similaire à l'incrustation, mais où ce n'est pas un fil qui est incrusté, mais une large bande de métal non ferreux. Cette différence morphologique n'est pas

¹⁸⁴ Salin, France-Lanord 1943, p. 137-139

¹⁸⁵ Salin, France-Lanord 1943, p. 85-86

¹⁸⁶ Gußmann 1994, p. 135-137

¹⁸⁷ Moosbrugger-Leu 1967, p. 24-27

évoquée par E. Salin et A. France-Lanord. En revanche, son type 3b, où cette large bande n'est pas incrustée dans un sillon, mais assujettie à la plaque par une zone poinçonnée se rapproche de la technique du placage.

En 1994, S. Gußmann a distingué cinq types de damasquinures, reprenant les types définis par E. Salin, A. France-Lanord et R. Moosbrugger-Leu : la damasquinure en fils simples, celles en bandes, celle en anneaux, celle en points et le placage¹⁸⁸. Les fils simples incrustés pouvaient être tordus avant d'être incrustés, donnant ainsi un effet visuel supplémentaire au motif¹⁸⁹, mais certains étaient également simplement incrustés sans torsion préalable¹⁹⁰. Les damasquinures en bandes sont divisées en trois types pour celles en argent et en cinq types pour celles en laiton¹⁹¹. Celles en argent se retrouvent sous la forme de plusieurs bandes accolées ensemble, de bandes repliées et de bandes pliées formant des motifs. Les bandes en laiton peuvent être des bandes simples, rondes, en anneau, segmentées ou en forme de volutes. Les bandes en anneaux se retrouvent généralement autour des rivets de fixation de la plaque, elles peuvent être simples, larges ou à extrémités à têtes zoomorphes¹⁹². Les damasquinures en points suivent en général la forme de la plaque ou une ligne centrale et sont faites d'argent et de laiton¹⁹³. Ces points peuvent orner des bandes, mais aussi les encadrer et sont généralement utilisés pour représenter les yeux des têtes zoomorphes. Enfin, le placage est subdivisé en fonction du type de gravures dans le fer qui sont destinées à maintenir le placage en argent sur la plaque¹⁹⁴. Elles peuvent ainsi se présenter sous la forme de stries, de hachures, de grilles, de points ou de combinaisons de plusieurs de ces éléments.

1.2.1.2.3.5. Décors incisés sur garnitures en fer

Cette technique est plus délicate à mettre en évidence puisqu'elle nécessite une bonne conservation de la surface de l'objet. Toutefois, dès 1967, R. Moosbrugger-Leu a identifié des garnitures de ceintures en fer où le décor est gravé sur la plaque, mais n'est pas rehaussé d'argent comme dans la damasquinure¹⁹⁵. Dans son étude du mobilier funéraire du canton de Bâle-Campagne, R. Marti a observé le même type de décor sur les garnitures de la tombe 40 de Therwil-Benkenstrasse, sans

¹⁸⁸ Gußmann 1994, p. 133

¹⁸⁹ Gußmann 1994, p. 135-137

¹⁹⁰ Gußmann 1994, p. 137-138

¹⁹¹ Gußmann 1994, p. 139-141

¹⁹² Gußmann 1994, p. 145-146

¹⁹³ Gußmann 1994, p. 146

¹⁹⁴ Gußmann 1994, p. 148

¹⁹⁵ Moosbrugger-Leu 1967, p. 24-27

écarter toutefois l'hypothèse d'une incision comblée au nielle, ou bien d'un décor damasquiné disparu et dont seules les incisions ayant été incrustées sont conservées¹⁹⁶.

1.2.1.2.4. Techniques de fixation des garnitures de ceintures

1.2.1.2.4.1. Le maintien de la boucle à la plaque

Pour les plaques-boucles, le lien entre la boucle et la plaque se fait de quatre manières : par des languettes repliées, par des charnières, par une chape symétrique ou sans articulation. La première forme est la plus courante, la plaque est alors munie de languettes repliées qui enserrant la boucle. Les languettes pouvaient être en forme de U, constituée de deux languettes indépendantes ou bien repliées sur elles-mêmes¹⁹⁷. Dans son étude sur les plaques-boucles du haut Moyen Âge en Suisse, R. Moosbrugger-Leu a remarqué que l'articulation par languette repliée s'observait sur les garnitures de ceintures en fer, alors que ces garnitures en alliage cuivreux de type D étaient articulées par des charnières¹⁹⁸. L'articulation par charnière est effectivement observée sur les plaques-boucles en alliage cuivreux, peut-être sous l'effet d'influences méditerranéennes durant le VII^e siècle¹⁹⁹. Dans ce cas, la plaque et la boucle sont chacune munies de deux languettes perforées, maintenues entre elles par une tige passant au travers des perforations et faisant office de pivot et autour de laquelle s'articule le tourillon de l'ardillon. Dans le cas de l'articulation à chape symétrique, la plaque se replie autour de la boucle et les deux replis ont même forme et même longueur²⁰⁰. Le dernier cas se caractérise par l'absence d'articulation, la boucle et la plaque sont d'une même pièce et peuvent ainsi être considérées comme monoblocs²⁰¹.

1.2.1.2.4.2. La fixation des plaques et appliques

La fixation à la ceinture des plaques-boucles, contre-plaques, plaques dorsales ou appliques pouvait se faire soit à l'aide de rivets dont les extrémités étaient aplaties par martelage ou perforées et dans

¹⁹⁶ Marti 2000, p. 83-87

¹⁹⁷ Salin, France-Lanord 1943, fig. 10 ; Gußmann 1994, p. 107-108

¹⁹⁸ Moosbrugger-Leu 1967, p. 27-28

¹⁹⁹ Siegmund 1999, p. 171

²⁰⁰ Heynowski 2017, p. 111

²⁰¹ Heynowski 2017, p. 104-105

lesquelles passaient un lien²⁰². Sur les garnitures en alliage cuivreux, il arrive aussi que des languettes perforées, parfois appelées « bélières », soient soudées ou moulées au revers de la plaque (Figure 9). Comme pour les rivets à extrémités perforées, elles traversaient la ceinture et un lien, généralement en matériau périssable, était noué au travers de ces bélières²⁰³. La face de la plaque pouvait alors être ornée de rivets décoratifs ou en être totalement dépourvue²⁰⁴.

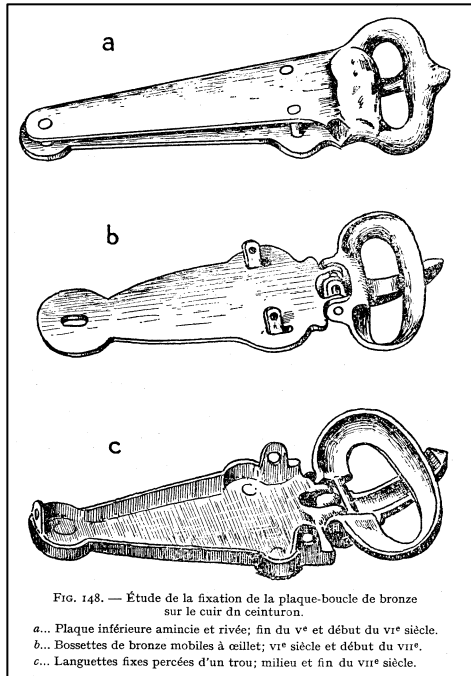

Figure 9 : Trois types de fixations de la plaque-boucle par E. Salin (Salin 1952).

²⁰² Salin, France-Lanord 1943, fig. 10 ; Gußmann 1994, p. 121

²⁰³ Gußmann 1994, p. 111

²⁰⁴ Siegmund 1999, p. 171

1.2.1.3. Le costume du haut Moyen Âge et le rôle de la ceinture

En raison du peu de sources iconographiques ou textuelles en comparaison avec la période romaine ou le bas Moyen Âge, le costume du haut Moyen Âge est essentiellement reconstitué à partir de l'archéologie funéraire²⁰⁵. Parmi les sources iconographiques on peut toutefois citer le Psautier de Stuttgart, daté de 820/830 environ, et pour les sources textuelles les écrits de Grégoire de Tours, né vers 538/539 et décédé vers 594, et d'Eginhard, biographe de Charlemagne, daté de 825/826 environ²⁰⁶. Une description de la tenue de cérémonie des « anciens Francs » est faite par le moine de Saint-Gall dans un texte rédigé entre 884 et 887²⁰⁷.

La reconstitution du costume du haut Moyen Âge d'après l'archéologie funéraire souffre cependant d'un biais important. En effet, les restes organiques, matières textiles ou cuirs notamment, ne se conservent que dans des conditions bien particulières et les reconstitutions de costume se font donc d'après les accessoires vestimentaires en matière non périssable, os et métal principalement. Les textiles et les cuirs peuvent cependant être conservés précisément sur ces objets en métal. Il faut pour cela que l'objet se corrode rapidement, le textile est alors imprégné ou recouvert des sels de corrosion²⁰⁸. L'étude de ces fragments permet non seulement d'apporter des informations relatives au costume, mais aussi aux pratiques funéraires ou aux techniques de tissage²⁰⁹.

Certaines tombes ont cependant bénéficié de conditions de conservations particulièrement exceptionnelles si bien que les restes organiques des vêtements ont été en partie conservés. On peut ainsi citer la tombe de la reine Arégonde, découverte à Saint-Denis en 1959, la « tombe du chanteur » découverte sous la basilique saint-Séverin de Cologne (Rhénanie-du-Nord-Westphalie), la tombe d'enfant et de Wisigarde de la cathédrale de Cologne ainsi que la tombe de Trossingen (Bade-Wurtemberg)²¹⁰. Ces tombes ont toutes été datées du VI^e siècle. Deux tombes

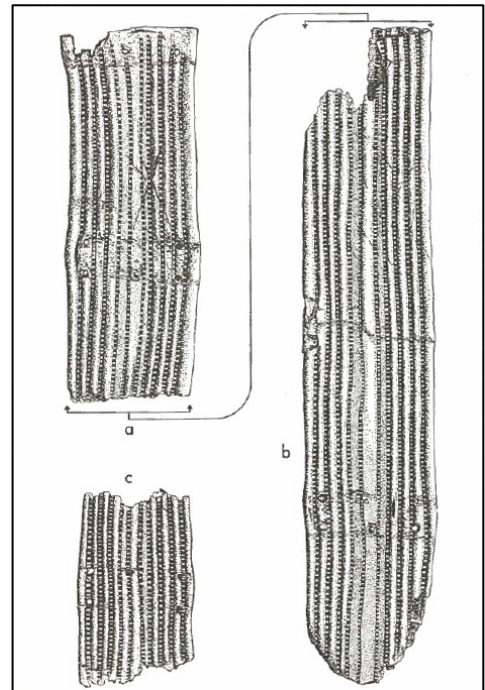

Figure 10 : Dessins des fragments de cuir de la ceinture de la sépulture 8 de Saint-Ulrich et Arfa (Werner 1977).

²⁰⁵ Vallet 1996, p. 672

²⁰⁶ Banck-Burgess 2000, p. 610-611 ; Walter et al. 2008, p. 9

²⁰⁷ Périn, Feffer 1997, p. 410

²⁰⁸ Médard, Rohmer 2007, p. 313

²⁰⁹ Martin 1997, p. 349

²¹⁰ Banck-Burgess 2000, p. 610 ; Walter et al. 2008, p. 9-11

d'ecclésiastiques découvertes dans les églises de Saint-Ulrich et d'Arfa à Augsbourg (Bavière) ont quant à elles été datées du VII^e siècle²¹¹. Enfin, un individu a été découvert en 1907 dans une tourbière en Basse-Saxe, appelé *Der Mann von Bernuthsfeld* (« l'homme de Bernuthsfeld »). Il a été daté par radiocarbone de la fin du VII^e ou du début du VIII^e siècle et portait plusieurs éléments vestimentaires remarquablement bien conservés²¹². En ce qui concerne les ceintures, certaines de ces sépultures aux bonnes conditions de conservation ont également permis d'apporter des informations sur les matériaux employés pour les lanières de ceintures. Ainsi, les ceintures pouvaient être constituées de cuir, notamment de veau pour deux sépultures de Saint-Ulrich et Sainte-Arfa²¹³ (Figure 10), mais aussi en tissu, comme dans la sépulture 198 de Louviers (Normandie)²¹⁴.

Le costume ne semble en fait pas beaucoup évoluer durant le haut Moyen Âge. Ce peu d'évolution serait lié à l'absence de grands centres de pouvoir qui aurait pu servir de moteur à un changement de la mode et du costume. Ce dernier aurait amorcé une période d'évolution à partir de la querelle des Investitures au XI^e siècle²¹⁵. Si selon certains auteurs, le costume au haut Moyen Âge ne semble pas revêtir de rôle culturel ou ethnique²¹⁶, d'autres considèrent en revanche qu'il servait à montrer son rattachement culturel²¹⁷. Cette différence culturelle se retrouve dans une étude des restes textiles minéralisés à l'échelle de l'Europe qui a récemment été publiée et une répartition géographique des types de textiles a été mise en évidence²¹⁸. Ainsi, des toiles « dominante trame » de traditions romaines sont plus fortement utilisées dans les territoires à dominantes franques, alors que dans les territoires alamans et bavarois c'est le *Rippenköper*, type d'armure particulier, qui semble caractéristique.

1.2.1.3.1. Le costume masculin

Le costume masculin est partiellement décrit dans certaines sources de l'Antiquité tardive et de la période carolingienne. Dans la description que fait Sidoine Apollinaire de l'entrée dans Lyon du

²¹¹ Walter et al. 2008, p. 13

²¹² Banck-Burgess 2000, p. 612 ; Heumüller, Kegler 2016, p. 179

²¹³ Werner 1977, p. 193, 195

²¹⁴ Carré et al. 2018

²¹⁵ Banck-Burgess 2000, p. 610-611

²¹⁶ Banck-Burgess 2000, p. 610-611

²¹⁷ Zeller 1996, p. 672

²¹⁸ Carré et al. 2018, p. 90

prince Sigismer en 470, il décrit les personnes accompagnant le prince comme vêtues d'un vêtement serré, fermé en haut, à manche courte et qui descend jusqu'aux chevilles²¹⁹. Eginhard de son côté décrit le costume de tous les jours de Charlemagne comme étant constitué d'une chemise, une tunique et un pantalon en lin, cousu au fil de soie, et accompagné de bandes molletières. Sur le Psautier de Stuttgart, on peut observer par ailleurs des soldats qui portent le pantalon et la tunique²²⁰. Des tombes aux conditions de conservation exceptionnelles, dont celles qui ont été citées précédemment, apportent de précieuses informations sur le costume masculin. Il s'agit toutefois en général d'individus au statut social élevé. Ces costumes n'étaient donc probablement pas ceux des classes sociales inférieures, ou en tout cas pas aussi richement travaillés. Il est cependant possible que dans la forme et dans la façon de les porter, ils soient analogues à ceux de « tous les jours », ces derniers ayant alors été potentiellement de moindres qualités.

Les sépultures masculines se caractérisent par le fait que les garnitures de ceintures sont généralement les seuls accessoires vestimentaires qu'elles contiennent²²¹. En dehors des cas particuliers où des restes organiques sont conservés, c'est pourtant grâce à la présence d'accessoires vestimentaire en métal que les textiles se conservent. Le faible nombre d'accessoires vestimentaires dans les tombes masculines expliquerait donc en partie le peu d'observations faites sur le costume masculin grâce à l'archéologie du textile, en comparaison au costume féminin²²². Les principaux éléments constitutifs du costume masculin ont cependant été identifiés.

Pendant tout le haut Moyen Âge, le costume masculin était vraisemblablement constitué d'un pantalon, court ou long, et d'une tunique²²³. Cette dernière se présente sous la forme d'un vêtement fait d'une seule pièce, les manches sont cousues dessus et le col est fendu sur le devant²²⁴. Des vestiges textiles qui appartenaient à des tuniques ont été identifiés dans la « tombe du chanteur » de l'église Saint-Séverin de Cologne ainsi que dans la tombe d'enfant de la cathédrale de Cologne. L'homme de Bernuthsfeld était habillé d'une tunique en « patchwork » constituée de 45 morceaux provenant de 20 tissus différents cousus ensemble²²⁵ (Figure 11). Dans la tombe 8 de Saint-Ulrich et Sainte-Arfa d'Augsbourg, des extrémités de manche en cuir de chèvre ont également été observées²²⁶.

²¹⁹ Périn, Kazanski 1996, p. 707

²²⁰ Banck-Burgess 2000, p. 611 ; Müller 2003, p. 65 ; Walter et al. 2008, p. 11

²²¹ Siegmund 1996, p. 695

²²² Walter et al. 2008, p. 8

²²³ Siegmund 1996, p. 691 ; Martin 1997, p. 356 ; Banck-Burgess 2000, p. 611

²²⁴ Siegmund 1996, p. 691

²²⁵ Walter et al. 2008, p. 9 ; Heumüller, Kegler 2016, p. 179

²²⁶ Werner 1977, p. 197



Figure 11 : Tunique de l'homme de Bernuthsfeld (Heumülle, Kegler 2016).

Par-dessus cette tunique, il a été déterminé que l'individu de la « tombe du chanteur » de Cologne portait une chemise en laine, alors que l'enfant de la cathédrale de Cologne portait un manteau finement tissé. L'individu découvert à Trossingen portait quant à lui un long manteau le couvrant totalement²²⁷. L'homme de Bernuthsfeld portait par-dessus sa tunique une capuche, un châle quadrangulaire et une couverture à frange portée en manteau²²⁸. D'après F. Siegmund, les manteaux étaient portés longs par les Francs et courts par les Alamans²²⁹. Dans une tombe datée du VII^e siècle de Greding-Großhöbing (Bavière), des fragments de gallons en brocart d'or ont été découverts ainsi que des restes de fibre de laine bleue. Ces vestiges ont été interprétés comme ceux d'une cape nouée par deux bandeaux sous le menton. Ce type de cape est notamment représenté sur une fresque du IX^e siècle qui représente un homme armé dans l'église Saint-Benoît de Mals, dans le nord de l'Italie (province de Bolzano). Il y porte une cape bleue à galon d'or qui est nouée sous le menton. Au VII^e siècle, un vêtement comparable au caftan oriental semble porté par les hommes par-dessus leur tenue. Des gallons décorés ornaient les bords de vêtements²³⁰. Les différences d'ornementation des vêtements ne seraient pas à mettre sur le compte de différences ethniques ou culturelles, mais plutôt sociales²³¹.

Les hommes portaient parfois des bas maintenus par des bandes molletières. Les garnitures des bandes molletières ne se retrouvent cependant pas dans les tombes masculines, et il faut alors se tourner vers les tombes aux conditions de conservation exceptionnelles pour discuter de cet

²²⁷ Walter et al. 2008, p. 9, 10-11

²²⁸ Walter et al. 2008, p. 9, 10-11 ; Heumüller, Kegler 2016, p. 179

²²⁹ Siegmund 1996, p. 693

²³⁰ Siegmund 1996, p. 691 ; Banck-Burgess 2000, p. 613

²³¹ Siegmund 1996, p. 694

élément vestimentaire. Ainsi, dans la « tombe du chanteur » de la basilique Saint-Séverin de Cologne et dans la tombe d'enfant de la cathédrale de Cologne, des bandes de cuir qui enserraient des bas en lin ont été identifiées. C'est le cas dans les deux tombes d'ecclésiastiques des églises de Saint-Ulrich et d'Arfa à Augsbourg, ainsi que dans deux tombes des nécropoles d'Alburg-Straubing (Bavière) et de Trossingen où les bandes étaient nouées près des genoux. L'homme de Bernuthsfeld portait des bandes molletières, mais confectionnées en laine²³². En outre, ces bandes molletières nouées sont représentées sur la fresque de l'église Saint-Benoît à Mals²³³.

Dans les tombes de Cologne, d'Augsbourg et dans celle de Trossingen, se trouvaient des vestiges de gants et de chaussures en cuir. La sépulture 80 d'Oberflacht (Bade-Wurtemberg) a livré une paire de chaussures en cuir, faites d'une seule pièce et nouées sur le dessus²³⁴. Dans les tombes d'ecclésiastiques d'Augsbourg, les chaussures se présentaient sous la forme de petites bottes en cuir de chèvre ou de mouton²³⁵.

Les garnitures de ceintures sont généralement les seuls accessoires vestimentaires découverts dans les sépultures masculines. Portée à la taille, une aumônière y était parfois suspendue. Cette dernière se présente comme une petite sacoche qui pouvait contenir divers ustensiles et petit outillage, comme des briquets, des couteaux, des alènes ou des forces²³⁶. Ces objets sont en général retrouvés au niveau du bassin ou des vertèbres lombaires, ce qui incite à les interpréter comme portée dans le dos. Ces ceintures servaient aussi fréquemment à suspendre le scramasaxe, généralement sur le côté gauche²³⁷. Le port du scramasaxe à la ceinture est observé de manière constante durant toute la période mérovingienne, ce qui amena R. Christlein à utiliser le terme de « *Saxgürtel* » lors de la publication de la nécropole de Marktoberdorf²³⁸. Le terme a depuis été repris par d'autres auteurs, notamment B. Sasse dans la publication de la nécropole d'Eichstetten am Kaiserstuhl²³⁹. D'autres termes qui mettent en lien la ceinture et le scramasaxe ont été utilisés et recensés par H. Fehr, notamment « *Wehrgehänge des Saxes* » ou encore « *Saxgehänge* »²⁴⁰. Par cette association, certains auteurs ont vu un lien entre l'augmentation de la largeur des garnitures, et donc des ceintures, avec l'augmentation croissante de la taille des scramasaxes entre la fin du V^e et le début

²³² Walter et al. 2008, p. 9-11, 13, 16 ; Heumüller, Kegler 2016, p. 179

²³³ Walter et al. 2008, p. 17

²³⁴ Siegmund 1996, p. 691

²³⁵ Walter et al. 2008, p. 9-10, 13

²³⁶ Siegmund 1996, p. 698-699

²³⁷ Martin 1997, p. 356 ; Siegmund 1999, p. 171 ; Schopphoff 2009, p. 110-111

²³⁸ Christlein 1966, p. 40

²³⁹ Sasse 2001, p. 66

²⁴⁰ Fehr 1999, p. 106

du VIII^e siècle²⁴¹. Toutefois, l'association systématique de garnitures de ceintures à plaques-boucles et contre-plaques à un rôle de port des armes n'est pas acceptée par tous les auteurs²⁴². La question de cette association a notamment été étudiée par H. Fehr en 1999 en utilisant les nécropoles de Schretzheim et de Kirheim am Ries²⁴³. Il a observé que l'association des garnitures bipartites ou tripartites avec un scramasaxe n'est systématique sur aucun des deux sites étudiés²⁴⁴. Selon lui, et en reprenant d'autres auteurs, certaines ceintures richement décorées ont pu avoir le même rôle que « *cingulum militiae* » de l'Antiquité en servant à indiquer le rang de son porteur.²⁴⁵ Quand elles sont associées à une aumônière et/ou à un scramasaxe, certaines garnitures ne devaient donc pas forcément avoir un rôle uniquement vestimentaire et étaient alors probablement portées par-dessus les vêtements²⁴⁶. Ceci se justifierait d'autant plus quand il s'agit de garnitures finement travaillées ou décorées. On retrouve ainsi parfois des garnitures de ceintures avec plaque-boucle, contre-plaque et plaque dorsale associées à une boucle simple. Cette dernière devait ainsi avoir un rôle uniquement vestimentaire alors que l'autre devait avoir un rôle lié au port du scramasaxe et de l'aumônière. Les auteurs germanophones parlent alors de « *Leibgurt* » ou de « *Normalgürtel* »²⁴⁷. Ces boucles simples étaient pour certaines peut-être portées sous un repli de la tunique, expliquant l'absence d'ornementation ou de soin apporté à la confection de l'objet, ce repli de la tunique s'observant par ailleurs sur l'iconographie carolingienne²⁴⁸.

1.2.1.3.2. Le costume féminin

À l'inverse des tombes masculines, les accessoires vestimentaires métalliques sont beaucoup plus nombreux et variés dans les sépultures féminines. On y retrouve ainsi, en plus des garnitures de ceintures, des fibules, des éléments de châtelaines, des épingles ainsi que des garnitures de chaussures, de bandes molletières ou de jarretières. Comme les tissus se conservent par minéralisation au contact du métal, il est alors logique de retrouver plus de vestiges de textiles dans les sépultures féminines. En outre, ces objets se répartissent littéralement de la tête aux pieds, ce qui donne une quantité de vestiges textiles minéralisés potentiellement plus grande²⁴⁹. Cette grande

²⁴¹ Werner 1953, p. 75 ; Christlein 1966, p. 41 ; Wernard 1998 ; Schopphoff 2009, p. 110

²⁴² Theune-Grosskopf 1989, p. 75

²⁴³ Fehr 1999

²⁴⁴ Fehr 1999, p. 109-110

²⁴⁵ Fehr 1999, p. 111

²⁴⁶ Menghin 1994, p. 15

²⁴⁷ Fehr 1999, p. 106

²⁴⁸ Siegmund 1996, p. 698

²⁴⁹ Martin 1997, p. 349

variété d'objets dans les sépultures féminines permet d'avoir un plus grand nombre de pistes de réflexion sur la reconstitution du costume féminin, et ce même quand aucun reste de textiles n'est conservé.

Avant le V^e siècle, les femmes germaniques portaient un vêtement semblable au *peplos* grec. Ce vêtement était constitué d'une étoffe quadrangulaire, portée sur les épaules et fermée par deux fibules ou par un système en matériaux périssables. Elles portaient parfois par-dessus un manteau sans manches et fermé par une fibule, et sous le *peplos* un vêtement plus épais. À partir du V^e siècle, ce *peplos* est remplacé par une tunique fermée, fendue au niveau du cou, munie de manches et serrée à la taille par une ceinture, semblable à celle portée autour de la mer Méditerranée²⁵⁰. Les contacts intensifs entre le monde germanique et l'Empire romain amènent les femmes à adopter la tunique romaine à partir des années 400 environ. Ce vêtement, porté à l'origine par les hommes romains, devient l'élément principal du costume féminin durant tout le haut Moyen Âge²⁵¹. Durant le VI^e siècle, la mode consistant à porter des perles cousues sur le vêtement va se répandre, sous l'impulsion d'influences méditerranéennes et byzantines²⁵².

Selon M. Martin, les petites fibules portées par paire dans la partie supérieure du corps durant le VI^e siècle devaient servir à fermer un manteau ou une sorte de cape, portée sur la tunique²⁵³. Une interprétation analogue est proposée pour la tombe de la reine Arégonde. Le long manteau qu'elle portait par-dessus une tunique était vraisemblablement fermé par une paire de fibules cloisonnées ainsi que par une ceinture à garniture bipartite²⁵⁴. La petite taille de l'ardillon fait en tous cas penser que le vêtement qu'elles fermaient devait être léger²⁵⁵. Cela va dans le sens de l'interprétation proposée par A. Koch qui considère que ces petites fibules fermaient plutôt la tunique, portée sous un long manteau qui était alors fermé par les fibules ansées dissymétriques²⁵⁶. Dans d'autres cas, il semble que les fibules ansées dissymétriques n'ont pas eu un rôle vestimentaire, mais servaient à maintenir une lanière de tissu ou de cuir sur laquelle étaient accrochés divers objets et amulettes, à la manière d'une châtelaine²⁵⁷. La question de la fonction de ces fibules ansées dissymétriques est sujette à discussion, les observations des restes textiles minéralisés indiquant diverses utilisations. Ainsi, elles servaient effectivement dans certains cas à maintenir une lanière de cuir ou de tissu, mais dans d'autres cas elles étaient utilisées pour fermer

²⁵⁰ Banck-Burgess 2000, p. 611

²⁵¹ Vallet 1996, p. 675-676 ; Martin 1997, p. 350 ; Banck-Burgess 2000, p. 611

²⁵² Schulze 1976 ; Vallet 1996, p. 680

²⁵³ Martin 1997, p. 351 ; Walter et al. 2008, p. 31

²⁵⁴ Périn, Gallien 2009, p. 213-214

²⁵⁵ Vallet 1996, p. 678

²⁵⁶ Koch 1998, p. 524 ; Banck-Burgess 2000, p. 612

²⁵⁷ Vallet 1996, p. 674

un long vêtement qui descendait jusqu'aux jambes. Ainsi, dans la tombe 382 de Herrenberg (Bade-Wurtemberg), une des fibules était fixée sur la ceinture alors que l'autre était sur une lanière de cuir perpendiculaire à la ceinture, alors que dans la tombe 421 elles fermaient apparemment un vêtement en lin²⁵⁸.

Vers la fin du VI^e ou au début du VII^e siècle, la mode de la paire de fibules est abandonnée et le long manteau porté par les femmes est alors fermé par une seule fibule au niveau du cou. Ce changement s'opère probablement en raison d'influences méditerranéennes qui s'observent à une échelle large au sein du monde mérovingien à cette période²⁵⁹. En effet, la fibule unique fermant le manteau est en usage dès l'Antiquité tardive dans le monde méditerranéen. Les influences byzantines transparaissent également au travers des fibules elles-mêmes, avec l'emploi de fibules rondes décorées au filigrane et de pierres semi-précieuses ou des fibules rondes cloisonnées²⁶⁰. Le changement du port des fibules peut être perçu comme une évolution de la mode du VI^e siècle où la paire de petites fibules portées dans la partie supérieure du corps fermait probablement un manteau. Cette mode de la fibule unique du VII^e siècle semble subsister jusqu'au IX^e siècle, puisqu'elle est représentée sur le Psautier de Stuttgart²⁶¹ (Figure 12).



Figure 12 : Illustration du manteau d'une femme fermée par une seule grosse fibule ronde dans le Psautier de Stuttgart (Zeller 1996).

Sur ces représentations, certains de ces manteaux couvrent aussi la tête. Or, on retrouve aussi parfois des épingles au niveau du crâne ou dans la partie supérieure du thorax, au niveau du cou ou des épaules. Leurs positions ainsi que leurs tailles sont vraisemblablement en lien avec leur fonction. Ainsi, les grandes épingles découvertes au niveau du crâne devaient servir à maintenir différents types de coiffure. À l'inverse, les épingles plus petites retrouvées près du cou ou des épaules devaient être destinées à fermer le manteau à la place des petites fibules²⁶². Toutefois, dans

²⁵⁸ Vallet 1996, p. 676-678 ; Walter et al. 2008, p. 35-38

²⁵⁹ Quast 2012, p. 325-328

²⁶⁰ Vallet 1996, p. 681

²⁶¹ Vallet 1996, p. 678 ; Martin 1997, p. 351 ; Koch 1998, p. 524 ; Walter et al. 2008, p. 31-32

²⁶² Vallet 1996, p. 680 ; Martin 1997, p. 354 ; Walter et al. 2008, p. 23-24

le cas de la reine Arégonde, il semble qu'elle portait sur la tête un long voile qui descendait jusqu'à la taille et qui était maintenu au manteau par une grande épingle retrouvée sur le thorax²⁶³.

Comme dans les tombes masculines, les femmes portaient des bas maintenus par des bandes en cuir qui s'entrecroisaient. À la différence des sépultures masculines, ces bandes étaient ornées de garnitures en métal, en fer ou en alliage cuivreux en général, généralement dans les tombes d'individus au statut social vraisemblablement élevé. Ces garnitures apparaissent à la fin du VI^e et au début du VII^e siècle et ne sont pas systématiques, car, comme dans les tombes masculines, il est envisageable que certaines de ces bandes molletières fussent simplement nouées. Retrouvées entre les genoux et les pieds, leurs formes sont variées et elles sont souvent nombreuses, si bien qu'il est parfois difficile d'en identifier les fonctions exactes²⁶⁴. Ces bandes pouvaient avoir pour fonction le maintien de bas en tissu, mais pouvaient également servir à maintenir des bandes molletières ou des chaussures. Ainsi, la reine Arégonde portait des chaussures semblables à des « escarpins », maintenus par les extrémités des bandes molletières ornées de garnitures en argent doré²⁶⁵.

Les chaussures d'Arégonde étaient en cuir à décor gaufré à bouts élancés réalisés en cuir de chèvre et ont probablement été fabriquées en territoire byzantin²⁶⁶. À Oberflacht, une paire de chaussures en cuir découverte dans la sépulture 80 était constituée d'une pièce de cuir de chèvre cousue au niveau du talon et rabattu et noué de la pointe jusqu'au au-dessus du pied²⁶⁷.

Alors que chez les hommes la ceinture était portée de manière visible, elle aurait été portée dissimulée sous le vêtement par les femmes²⁶⁸. La ceinture est alors le seul accessoire vestimentaire porté sur la tunique de type romain²⁶⁹. Durant le VI^e siècle, les femmes portaient généralement une ceinture fermée par une simple boucle qui enserrait la taille, le port de la ceinture sous la tunique pouvant alors expliquer cette simplicité²⁷⁰. À partir de la fin du VI^e siècle, deux modes probablement d'influences méditerranéennes apparaissent. La première consiste à coudre des perles sur la ceinture²⁷¹. La deuxième se manifeste par l'usage progressif des plaques-boucles dans le costume féminin. Ce changement de type de garniture reflète aussi peut-être un changement dans le port de la ceinture²⁷². Jusqu'alors portées sur la tunique et sous un potentiel manteau, les

²⁶³ Périn, Gallien 2009, p. 214

²⁶⁴ Vallet 1996, p. 680 ; Walter et al. 2008, p. 49

²⁶⁵ Périn, Gallien 2009, p. 216-217

²⁶⁶ Périn 2015, p. 1033-1034

²⁶⁷ Walter et al. 2008, p. 51

²⁶⁸ Vallet 1996, p. 674 ; Siegmund 1999, p. 171

²⁶⁹ Vallet 1996, p. 682

²⁷⁰ Vallet 1996, p. 674

²⁷¹ Schulze 1976 ; Vallet 1996, p. 680

²⁷² Vallet 1996, p. 681

ceintures à garnitures plus travaillées qui apparaissent à la fin du VI^e siècle seraient plutôt portées sur le manteau. C'est le cas par exemple dans la sépulture de la reine Arégonde, inhumée vers 575/580. Cette dernière portait une ceinture ornée d'une riche garniture bipartite, composée d'une plaque-boucle et d'une contre-plaque, qui, selon les dernières analyses des restes textiles, était portée sur le long manteau qui couvrait la tunique²⁷³. Des descriptions des costumes des reines Brunehilde et Radegonde font état d'une ceinture ornée de fils d'or cousus pour la première et d'or et de pierres précieuses pour la deuxième²⁷⁴.

Au-delà de l'aspect vestimentaire, la ceinture servait aussi parfois à suspendre une châtelaine. Cette châtelaine était constituée d'une lanière en tissu ou en cuir, parfois faite de maillons en fer, sur laquelle étaient accrochés divers ustensiles, couteaux, paires de forces ou peignes, parfois dans des sacoches suspendues, mais aussi des objets interprétés comme des amulettes ou des talismans. On retrouve par exemple des disques décorés en bois de cervidé, des rouelles en alliage cuivreux, des anneaux en ivoire, des coquillages perforés ou encore des sphères en cristal de roche serties d'argent²⁷⁵.

²⁷³ Périn, Gallien 2009, p. 216

²⁷⁴ Vallet 1996, p. 673

²⁷⁵ Vallet 1996, p. 674-675 ; Walter et al. 2008, p. 41-42

1.2.1.4. La datation des sépultures et des garnitures de ceintures mérovingiennes

Les ceintures jouent un rôle important dans la datation des sépultures, en particulier pour les individus masculins, et dans la chronologie du mobilier funéraire en général²⁷⁶. C'est notamment le cas à partir du VII^e siècle où l'armement se raréfie alors que les types de garnitures de ceintures se diversifient et deviennent alors l'élément mobilier principal de la tombe. Ce rôle s'explique notamment par une évolution typologique rapide, ce qui a fait dire à F. Siegmund que « le fils porte un autre type de ceinture que le père »²⁷⁷. Par leur rôle important dans l'établissement des typonologies, il est important de comprendre comment ces dernières ont été élaborées et quelle est l'évolution typonologique de ce type d'objets durant le haut Moyen Âge.

1.2.1.4.1. La datation du mobilier funéraire mérovingien

1.2.1.4.1.1. Les premières typonologies : première moitié du XX^e siècle

(Figure 13)

Les premiers essais de typonologies du mobilier funéraire mérovingien remontent à la seconde moitié du XIX^e siècle et au début du XX^e siècle. L'emploi de la date de frappe des monnaies mérovingiennes pour déterminer un *terminus post quem*, la confrontation des trouvailles aux faits historiques ainsi que leur comparaison typologique ont ainsi été utilisés afin de déterminer des classements chronologiques. Ce procédé a notamment été utilisé par l'abbé Cochet, H. Baudot, l'abbé Haigneré, J. Pilloy, A. Terninck ou encore C. Boulanger²⁷⁸.

C'est toutefois à E. Brenner et W. Veeck que l'on doit d'avoir proposé les premières typonologies du mobilier funéraire mérovingien en utilisant les *termini post quem* des monnaies sur de grands ensembles d'objets²⁷⁹. Dans leurs raisonnements, les faits historiques avaient beaucoup d'importance et avaient une influence sur l'établissement des chronologies. Ainsi, chez E. Brenner, des objets découverts au sein du royaume mérovingien et dont des parallèles sont connus dans le nord de l'Italie ont été datés en fonction des guerres menées par les rois mérovingiens contre les Ostrogoths et les Lombards²⁸⁰. De son côté, W. Veeck a rattaché les trois phases qu'il avait dégagées à des événements connus par les sources historiques. La première

²⁷⁶ Walter 2008, p. 32

²⁷⁷ Siegmund 1996, p. 699

²⁷⁸ Périn et al. 1980, p. 28-38

²⁷⁹ Brenner 1912 ; Veeck 1931

²⁸⁰ Brenner 1912, p. 300

phase, de 260 à 400, est marquée par les premières installations de germaniques dans les provinces romaines jusqu'à l'arrivée de Goths en Gaule. La deuxième, de 400 à 550, correspond à l'expansion franque, qui signifia la fin de l'indépendance pour un grand nombre de populations germaniques de l'ouest. Enfin, la troisième et dernière phase, de 550 à 700, est marquée par la consolidation du pouvoir mérovingien²⁸¹. Ces phases correspondent également à des changements culturels selon W. Veeck. Ainsi, dans la première, on voit l'apparition d'influences germaniques se mêlant à la culture romaine. Dans la deuxième, les influences des Goths sont prépondérantes. Dans la dernière, la « nouvelle culture germanique » est à son apogée²⁸².

La différence entre les bornes chronologiques des phases chez ces deux chercheurs rend les parallèles typochronologiques compliqués. Alors que la chronologie de W. Veeck couvre une période allant du III^e au début du VIII^e siècle découpé en trois phases, E. Brenner a divisé en quatre phases une période qui va de 500 au milieu du VIII^e siècle. On remarque cependant que les plaques-boucles à décors cloisonnés sont dans les deux cas datés avant 550 et que les exemplaires en fer damasquinés apparaissent dans les deux cas dans la seconde moitié du VI^e siècle.

²⁸¹ Veeck 1931, p. 92

²⁸² Veeck 1931, p. 92

Chapitre 1 : objet d'étude et contexte de recherche
 1.2. Présentation de l'objet d'étude

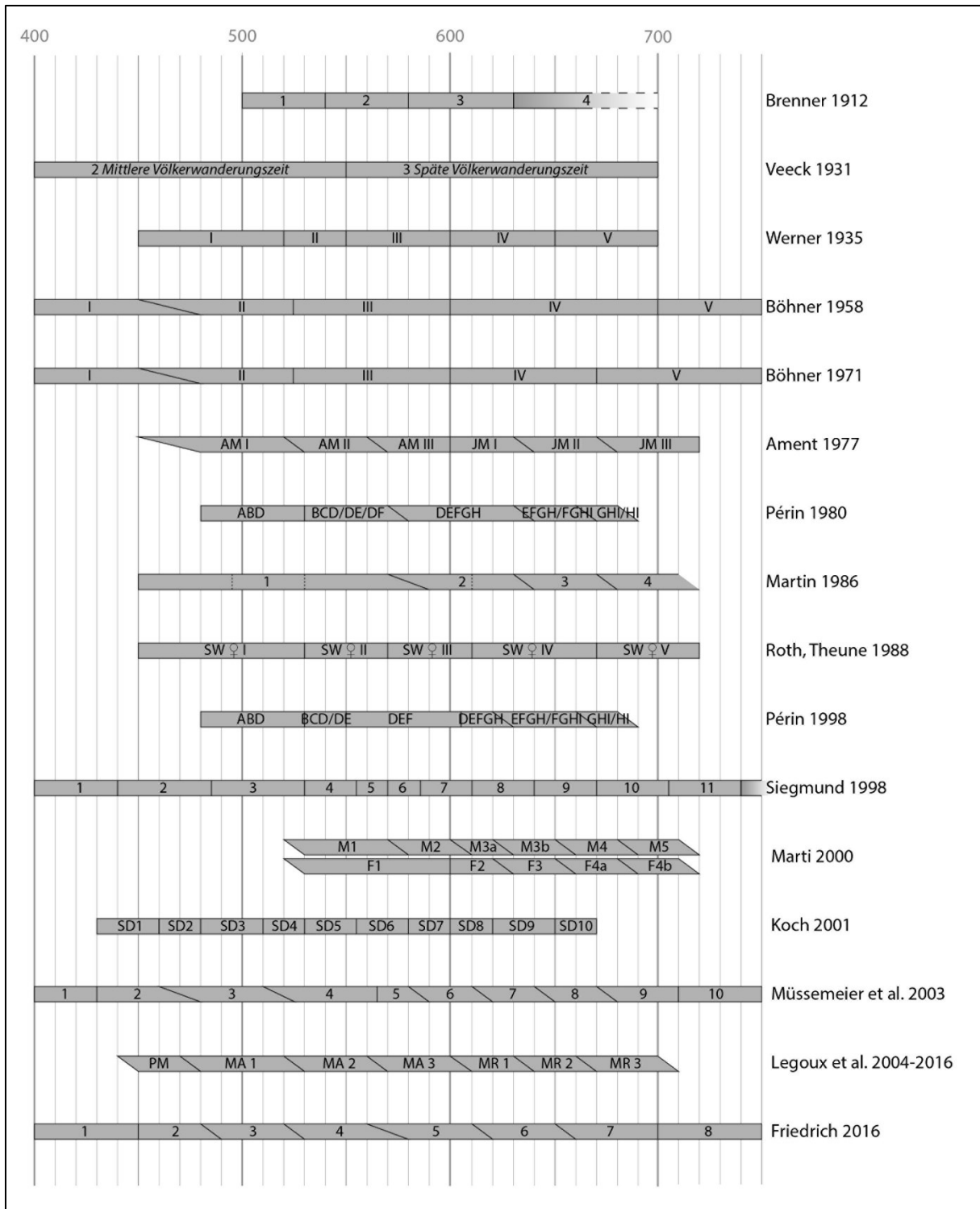

Figure 13 : Principales chronologies de E. Brenner 1912 à M. Friedrich 2016.

C'est dans la continuité des travaux de ces deux auteurs que J. Werner a publié son ouvrage *Münzdatierte austrasische Grabfunde* en 1935²⁸³. Son travail se basait sur des nécropoles du sud et de l'ouest de l'Allemagne dont certaines contenaient des sépultures ayant livré une ou plusieurs monnaies mérovingiennes. Mais, et cela est primordial dans son raisonnement, il estimait qu'il était important de considérer leur durée de circulation en tenant compte des faits historiques²⁸⁴. Les monnaies qui avaient jusqu'à présent été retrouvées dans les sépultures en Allemagne étaient alors de deux origines : Constantinople et l'Italie. Confronté aux faits historiques, il a proposé une étude sur la circulation de ces monnaies aux VI^e et VII^e siècles. Tout comme E. Brenner, il considérait notamment que le mobilier qui venait de l'Italie lombarde n'avait pu traverser les Alpes qu'après 591 et la fin de la guerre entre Francs et Lombards. Les monnaies découvertes en Allemagne et frappées avant cette date ne pouvaient donc selon lui avoir circulé dans cette région qu'après 591²⁸⁵. De la même façon, la vaisselle en alliage cuivreux copte retrouvée dans le sud de l'Allemagne ne pouvait être que dans des tombes du début du VII^e siècle. Les phases qu'il a déterminées ne reposaient ainsi pas sur la seule date d'émission utilisée comme *terminus post quem*. Les contextes de découverte de ces monnaies byzantines et italiennes au nord des Alpes indiquaient clairement, selon lui, leur enfouissement bien après les dates de frappes.

Il a ainsi proposé un découpage en cinq groupes chronologiques : le groupe I situé entre 450 et 520, le groupe II entre 520 et 550, le groupe III daté entre 550 et 600, le groupe IV, entre 600 et 650, et le groupe V, entre 650 et 700. Si les phases chronologiques qu'il a définies présentaient l'avantage d'être relativement resserrées, plusieurs chercheurs ont apporté des réserves quant aux méthodes et aux théories de J. Werner. Le principal reproche qui lui était fait était celui de datations trop tardives pour plusieurs de ses phases²⁸⁶. Dès 1939, W. Holmqvist expliquait que les exemplaires de vaisselle en alliage cuivreux copte que J. Werner datait du VII^e siècle et qu'il avait lui-même étudiés se plaçaient clairement dans le VI^e siècle, et ce en raison du style ornemental qu'ils portaient. Il reconnaissait toutefois que ces objets aient pu être enterrés plus tard²⁸⁷. Il proposait en fait plus généralement pour le groupe IV de J. Werner une datation plus ancienne, située dans la deuxième moitié du VI^e siècle et non dans la première moitié du VII^e siècle, comme cela avait déjà été proposé par J. Pilloy et N. Aberg²⁸⁸, et qui a été repris par H. Zeiß²⁸⁹. Ce dernier rappelait quant

²⁸³ Werner 1935

²⁸⁴ Werner 1935, p. 2

²⁸⁵ Theune 1999, p. 23

²⁸⁶ Holmqvist 1939 ; Zeiß 1940 ; Salin 1952 ; Böhner 1958

²⁸⁷ Holmqvist 1939, p. 246

²⁸⁸ Holmqvist 1939, p. 292

²⁸⁹ Zeiß 1940, p. 545

à lui l'intérêt d'étudier les objets d'une tombe par ensembles, afin de cerner une chronologie relative mettant en évidence l'apparition et la disparition progressive de certains types d'objets²⁹⁰.

À la fin des années 1950, K. Böhner s'appuya sur les travaux de J. Werner et sur ses points critiques pour élaborer une nouvelle méthode de datation plus rigoureuse.

Les travaux de J. Werner ainsi que les critiques qui en ont découlé ont ainsi permis de jeter les bases des méthodes de datations par typochronologies qui sont encore en usage aujourd'hui.

1.2.1.4.1.2. Des années 1950 à 1980 : de la chronologie relative à absolue par l'usage du terminus post quem des monnaies

(Figure 13)

Dans son étude publiée en 1958 sur le mobilier funéraire mérovingien de la région de Trèves, K. Böhner évoquait tout d'abord d'autres problèmes relatifs au travail de J. Werner que ceux des datations. Il considérait notamment difficile de suivre une évolution typochronologique du mobilier, tant sur le point numérique que stylistique. Il regrettait aussi que les armes et la céramique soient si peu étudiées²⁹¹. Cela vaut également pour les garnitures de ceintures, même si cette lacune peut aussi être imputable à l'état de la recherche d'alors.

La méthode qu'il a employée pour dater le mobilier funéraire différait de celle employée par J. Werner en 1935 et il rejoignait l'idée de H. Zeiß selon laquelle il fallait étudier les objets par ensembles²⁹². Il considérait tout d'abord que seules les sépultures qui pouvaient être datées par les monnaies n'étaient pas représentatives du mobilier funéraire dans son ensemble, puisque les objets qui y ont été retrouvés sont le fruit du hasard. Cela empêchait donc de suivre l'évolution typologique des divers types d'objets dans le temps. En outre, comme la circulation des monnaies devait être très inégale, l'interprétation de courants de circulation de ces monnaies et leur mise en relation avec des faits historiques proposés par J. Werner ne lui paraissaient pas recevables. Il préférait ainsi utiliser uniquement la date de frappe de ces monnaies comme *terminus post quem*²⁹³. Il considérait comme plus pertinent d'observer l'évolution typochronologique du mobilier à une plus petite échelle que celle utilisée par J. Werner, puisque les objets n'évoluent pas nécessairement de manière homogène entre le sud de l'Allemagne et la région du Rhin moyen et inférieur.

²⁹⁰ Zeiß 1940, p. 539

²⁹¹ Böhner 1958, p. 15

²⁹² Zeiß 1940, p. 539

²⁹³ Böhner 1958, p. 15

Sa méthode consistait d'abord à déceler des phases chronologiques relatives par l'étude des assemblages d'objets. Ces phases étaient ensuite placées dans une chronologie absolue grâce aux monnaies que certaines sépultures contenaient et dont la date de frappe fournissait un *terminus post quem* pour chacune de ces phases²⁹⁴. Sa réflexion ne se faisait donc pas en partant de la datation des monnaies vers le mobilier comme l'avait fait J. Werner, mais en faisant le chemin inverse. Il a d'abord classé le mobilier en différents types et a comparé les associations des différents types d'objets dans chaque sépulture. La présence en moindre quantité d'un certain type dans certaines associations permettait ainsi de mettre en évidence des épisodes d'apparitions et de disparitions d'objets d'une phase à une autre. Ces observations l'ont mené à créer quatre niveaux chronologiques relatifs numérotés de I à V, qu'il a daté grâce aux monnaies entre la fin du IV^e siècle et la première moitié du VIII^e siècle, période où les objets disparaissent des sépultures²⁹⁵. Dans certains cas, la date de frappe d'un petit nombre de monnaies contenues dans certaines sépultures ne coïncidait pas avec leurs niveaux relatifs. Il a alors privilégié l'appartenance de la sépulture concernée à son niveau chronologique relatif et considérait que la monnaie, selon qu'elle soit plus ancienne ou plus récente, indiquait simplement le rattachement de l'inhumation au début ou à la fin du niveau en question²⁹⁶. La proportion de différentes monnaies dans chaque niveau avait donc son importance, puisqu'un même type de monnaie pouvait se retrouver dans différents niveaux.

Les cinq niveaux ont été datés comme suit :

Niveau I : courant du V^e siècle-450/480 environ.

Niveau II : 450-525 environ.

Niveau III : 525-600 environ.

Niveau IV : VII^e siècle environ.

Niveau V : première moitié du VIII^e siècle environ.

Dans une publication parue en 1971, K. Böhner a légèrement décalé ses niveaux IV et V au regard de nouvelles trouvailles monétaires. La limite chronologique entre ces deux niveaux se situait désormais plutôt vers 670²⁹⁷. Cette chronologie a ensuite été utilisée progressivement par des chercheurs bien au-delà de la région trévire et la typochronologie de K. Böhner est devenue l'ouvrage de référence pour la datation du mobilier funéraire mérovingien²⁹⁸.

²⁹⁴ Böhner 1958, p. 16

²⁹⁵ Böhner 1958, p. 34

²⁹⁶ Böhner 1958, p. 26

²⁹⁷ Böhner 1971, p. 999

²⁹⁸ Périn et al. 1980, p. 62 ; Siegmund, Nieveler 1999, p. 3 ; Theune 1999, p. 23

La chronologie du niveau IV a de nouveau été révisée en 1976 par H. Ament. Il a pu le subdiviser en tenant compte de nouvelles découvertes faites dans la région du Rhin moyen. Son étude s'appuyait sur l'étude des nécropoles de Rübenach, Plaidt-Pommerhof et Miesenheim (dans les environs de Coblenche) qu'il avait publié. Il a confronté ces données aux sites de Junkersdorf et Köln-Müngersdorf autour de Cologne, d'Eisenach, Newel et Ehrang autour de Trèves, et de Hohenfels (Rhénanie-Palatinat) et Iversheim (Rhénanie-du-nord-Westphalie)²⁹⁹. Les phases chronologiques du VII^e siècle isolé sur ses différents sites de référence ont été comparées, en confrontant les découpages chronologiques et le mobilier associé à chaque phase. Dans son étude, les plaques-boucles avaient un rôle essentiel, car elles sont présentes en grand nombre durant le VII^e siècle et dans les tombes des deux sexes. Les décors, les formes et les éléments de ces objets sont variés, ce qui a permis d'en suivre l'évolution³⁰⁰. Il a ainsi mis en évidence une phase ancienne et une phase récente du niveau IV de K. Böhner dont la limite se situe vers 630/650. Il a ensuite comparé ses observations aux chronologies de Suisse et du sud de l'Allemagne³⁰¹, en se basant pour la Suisse sur le site de Bülach³⁰² ainsi que sur l'étude de R. Moosbrugger-Leu sur les plaques-boucles du haut Moyen Âge en Suisse³⁰³, et pour le sud de l'Allemagne sur les sites de Marktoberdorf³⁰⁴, Schretzheim³⁰⁵ et Mindelheim³⁰⁶ en Bavière et de Güttingen et Merdingen dans le Bade-Wurtemberg³⁰⁷. En Suisse et dans le sud de l'Allemagne tout comme dans la région du Rhin moyen, les garnitures de ceintures ont joué un rôle essentiel dans la subdivision chronologique du VII^e siècle. Par ces comparaisons, il a pu mettre en évidence une corrélation entre les chronologies des nécropoles franques de Rhénanie et celles des nécropoles alamanes. Des phénomènes généraux dans la typochronologie ont ainsi été observés. Pour les ceintures par exemple, l'apparition de garnitures de ceintures à plaques étroites et profilées de type « Berne-Soleure » et de garnitures multiples semblait marquer la frontière entre une phase ancienne et une phase récente du VII^e siècle. Afin de caractériser la fin du VII^e et le début du VIII^e siècle, H. Ament s'est basé sur les travaux de F. Stein³⁰⁸.

²⁹⁹ Ament 1976, p. 286

³⁰⁰ Ament 1976, p. 295

³⁰¹ Ament 1976, p. 314-322

³⁰² Werner 1953

³⁰³ Moosbrugger-Leu 1967

³⁰⁴ Christlein 1966

³⁰⁵ Koch 1977

³⁰⁶ Werner 1955b

³⁰⁷ Fingerlin 1971

³⁰⁸ Stein 1967

Pour dater ses phases chronologiques relatives, H. Ament a repris la méthode de K. Böhner et a utilisé les monnaies mérovingiennes retrouvées dans des tombes appartenant à la phase récente du niveau IV pour établir des *termini post quem*. Il se basait principalement sur la sépulture I de Bermersheim (Rhénanie-Palatinat) et sur la sépulture 1 d'Au (Bavière) qui ont toutes deux livré des *solidi* datés respectivement de 660/662 et de 659/668 remployés en bague et en pendentif. Ces deux tombes par leur datation au minimum en 660 donnèrent ainsi un premier élément chronologique absolu pour la phase récente du niveau IV de K. Böhner. Comme ces monnaies ont été réutilisées en élément de parure, il a proposé la date 670/680 afin de prendre en compte leur durée d'utilisation³⁰⁹. Afin de préciser sa chronologie, il a repris en compte d'autres sépultures à monnaies, majoritairement de Rhénanie-du-nord-Westphalie : la sépulture 38 de Walsum, 54 d'Iversheim, 16 de Kirchtroisdorf et P110 de Cologne, plus la sépulture 27 de Borbeek (Belgique, province d'Anvers).

La conclusion de son étude est une division de la chronologie de K. Böhner en deux périodes, chacune subdivisée en trois. La première période, le Mérovingien Ancien (*Ältere Merowingerzeit*) correspond à la seconde moitié du V^e siècle et au VI^e siècle. Le Mérovingien Ancien I (AM I, 450/480-520/530) est l'horizon des tombes de type Flonheim-Gültlingen et correspond au niveau II de K. Böhner. Le Mérovingien Ancien II et III (AM II, 520/530-560/570 et AM III, 560/570-600) correspond au niveau III de K. Böhner. Le VII^e siècle et le tout début du VIII^e siècle sont nommés Mérovingien Récent (*Jüngere Merowingerzeit*). Le Mérovingien Récent I (JM I, 600-630/640) est la phase des garnitures tripartites, et correspond à la phase ancienne du niveau IV de K. Böhner. Le Mérovingien Récent II (JM II, 630/640-670/680) est l'horizon des garnitures multiples et correspond à la phase récente du niveau IV de K. Böhner. La phase du Mérovingien Récent III (JM III, 670/680-720) est celle des tombes masculines qui comprend la combinaison d'armes de type A de F. Stein et qui correspond au niveau V de K. Böhner. Une triple division de cette chronologie a été proposée sous les noms de « période mérovingienne précoce » pour les phases AM I et AM II, « période mérovingienne intermédiaire » pour les phases AM III et JM I et « période mérovingienne tardive » pour les phases JM II et JM III³¹⁰.

Cette étude a donc permis d'affiner la chronologie proposée par K. Böhner qui, bien que limitée à l'origine à la région de Trèves, a été utilisée et validée par des chercheurs qui s'intéressaient aux nécropoles de l'ouest de l'Allemagne, du nord-est de la France et du nord de la Suisse. Le niveau IV de K. Böhner, aux limites chronologiques particulièrement larges, a pu être subdivisé, permettant une datation plus fine des sépultures du VII^e siècle. En intégrant des travaux sur des

³⁰⁹ Ament 1976, p. 323-325

³¹⁰ Ament 1976, p. 335-336

sites situés dans le Rhin moyen, dans le sud-ouest de l'Allemagne, mais également en Suisse, la chronologie précisée proposée par H. Ament semblait montrer une cohérence chronologique entre des sites situés en territoires francs et alamans.

La méthode que K. Böhner a élaborée, qui consiste à isoler des phases relatives caractérisées par l'assemblage de certains types d'objets qui sont ensuite datés grâce aux *termini post quem* fournis par des monnaies, a ensuite été réutilisée pour d'autres régions. En ce sens, ces autres travaux ont validé la méthodologie de K. Böhner et ont mis en avant l'intérêt d'un usage plus strict des monnaies mérovingiennes. En outre, les phases chronologiques de K. Böhner révisées par H. Ament ont été fréquemment utilisées comme références dans des études postérieures, et ce jusque très récemment³¹¹. En 1998, S. Burnell a proposé une sous-division de la période du Mérovingien Récent (*Jüngere Merowingerzeit*) où la phase JMII est subdivisée en deux et où la période JMI démarre vers 590/600 au lieu de vers 600³¹². Il a justifié ce changement, car la phase JMI est caractérisée par la présence de garnitures de ceintures en fer damasquiné monochrome. Or ces garnitures apparaissent dès la fin du VI^e siècle, ce qui a incité S. Burnell à nuancer le début de la phase JMI pour passer de 600 à 590/600 environ.

Pendant la période où les travaux de K. Böhner et H. Ament ont été publiés, entre les années 1950 et 1970, d'autres études typo-chronologiques du mobilier ont été proposées.

Dans le volume 2 de sa série consacrée à la civilisation mérovingienne E. Salin a abordé la question de la typo-chronologie du mobilier, et des garnitures de ceintures³¹³, en reprenant des observations déjà formulées presque 10 ans plus tôt³¹⁴. Toutefois, les raisonnements pour les plaques-boucles en alliage cuivreux et pour celles en fer damasquiné se basaient notamment sur un schéma évolutionniste. Il considérait pour les premières que les exemplaires à fixation par rivets étaient antérieurs à ceux à fixations par bélières³¹⁵. Pour les plaques-boucles en fer damasquiné et celles en alliage cuivreux, il remarquait que les motifs zoomorphes qui apparaissent vers 625 tendaient dans le temps à devenir plus stylisés pour finir à sur une « désintégration » du décor animalier qui aboutissait à ce que l'auteur appelait un « cubisme de notre temps »³¹⁶.

Deux études publiées en 1974 et en 1967 ont permis de caractériser le mobilier, et donc les garnitures de ceintures, de la fin de l'Antiquité tardive et du début de la période mérovingienne

³¹¹ Legoux, Périn 1993, p. 3-6 ; Friedrich 2016, p. 66

³¹² Burnell 1998, p. 90-92

³¹³ Salin 1952, p. 312

³¹⁴ Salin, France-Lanord 1943, p. 131

³¹⁵ Salin 1952, p. 314-315

³¹⁶ Salin 1952, p. 318

pour la première³¹⁷ et de la fin de la période mérovingienne pour la seconde³¹⁸. Dans ces deux études, les phases ont été datées à l'aide des monnaies, mais dans certains cas d'autres arguments chronologiques ont aussi été utilisés. Chez H. W. Böhme sa phase III, entre 400 et 450 et qui est sa dernière phase, a été datée à l'aide des associations d'objets³¹⁹. De son côté, F. Stein a utilisé l'iconographie pour préciser ses datations. Elle a ainsi comparé les motifs décoratifs de son premier groupe, le groupe A, et ceux du reliquaire de Beromünster, attribué à l'évêque Warnerbertus décédé en 676³²⁰, donnant ainsi un *terminus post quem* du groupe A vers 680. Dans son dernier groupe, le groupe C, des influences anglo-irlandaises ont été observées dans le style animalier employé. Ce nouveau style est notamment présent sur le calice de Kremsmünster, qui fut donné par le duc Tassilo III et sa femme Liutpirc au monastère, indiquant une date située entre 768/769 et 788. Toutefois, ce style animalier est connu dès le milieu du VIII^e siècle sur les éléments de harnachement de Källby (Suède), est la date de 750 a alors été retenue pour le début du groupe C.

1.2.1.4.1.3. La permutation matricielle informatisée comme outil de datation

(Figure 13)

Dans sa thèse de doctorat publiée en 1980, P. Périn a repris la méthode de datation de K. Böhner, mais en proposant une automatisation de sa mise en œuvre³²¹.

Dans le principe la méthode est similaire. Il s'agit d'isoler des assemblages d'objets récurrents afin de créer une chronologie relative. Cette chronologie relative est ensuite placée dans le temps à l'aide de tombes qui contiennent des monnaies mérovingiennes et qui s'insèrent dans les différentes phases relatives. Les *termini post quem* de ces monnaies donnent ainsi des dates de début pour chacune des phases.

L'intérêt de l'étude de P. Périn résidait dans l'emploi d'une méthode appelée la « permutation matricielle » pour créer les phases relatives. Il s'agit d'une méthode mise au point par J. Bertin qui permet de mettre en évidence des associations de critères³²². Dans le cas de l'étude d'assemblages d'objets issus de contextes funéraires, elle consiste en une matrice avec une tombe sur chaque ligne et un type d'objet sur chaque colonne. Chaque ligne représente donc l'ensemble des objets présents

³¹⁷ Böhme 1974

³¹⁸ Stein 1967

³¹⁹ Böhme 1974, p. 82

³²⁰ Stein 1967, p. 107

³²¹ Périn et al. 1980

³²² Bertin 1973

dans chaque sépulture. Les présences/absences sont marquées pour chaque tombe, puis les lignes et les colonnes sont déplacées pour former des ensembles les plus homogènes possibles³²³.

Dans le cadre de son étude de la nécropole de Bulles (Oise), R. Legoux a contribué à informatiser ce traitement, qui se faisait alors manuellement avec une matrice physique constituée de cubes en plastique sur des tringles³²⁴. La méthode appliquée par K. Böhner pour la région de Trèves est ainsi facilitée par un traitement automatisé qui permet de mettre en évidence des phases chronologiques relatives, marquées par la prédominance de certains types d'objets, mais également l'apparition et la disparition durant les phases antérieures et ultérieures. Dans sa publication, P. Périn a appliqué cette méthode à l'étude typochronologique du mobilier d'un ensemble de nécropoles du nord-est de la France.

Pour passer de la chronologie relative à la chronologie absolue, il a adopté le raisonnement de K. Böhner et de H. Ament. Il considérait qu'il n'était insuffisant d'étudier uniquement le mobilier de tombes qui contenaient des monnaies mérovingiennes comme l'avait fait J. Werner³²⁵. En revanche, le rôle de ces sépultures est de fournir des éléments de datation à une chronologie relative, elle-même établie en observant les assemblages des différents types d'objets. Il ne considérait que la date de frappe des monnaies comme élément fiable pour déterminer un *terminus post quem*, sans tenir compte d'un décalage chronologique estimé lié à leur circulation.

Toutefois, différents cas de figure pouvaient permettre de tenter une correction du *terminus post quem* fourni par la date de frappe : quand la monnaie est déposée en obole, contenue dans une bourse, provenant de trésors monétaires funéraires ou utilisée en objet de parure. D'autres paramètres tels que l'usure ou la distance qui sépare le lieu de frappe du lieu d'enfouissement pouvaient rentrer en compte. Toutefois, certains de ces critères n'étaient, selon lui, pas recevables pour décaler la datation d'une monnaie au-delà de sa date de frappe. Ainsi, plusieurs cas selon lui prouvent que des monnaies ont pu être réutilisées en objets de parure peu de temps après leur émission. En ce qui concerne l'argument de l'usure des monnaies parfois utilisée pour rectifier le *terminus post quem* des inhumations qui les contenaient, P. Périn considérait cette méthode comme non recevable. En effet, une monnaie à fleur de coin peut avoir été thésaurisée avant d'avoir été déposée dans une tombe. De même, une monnaie très usée peut avoir été thésaurisée avant son

³²³ Périn et al. 1980, p. 129-133

³²⁴ Périn et al. 1980, p. 134

³²⁵ Périn et al. 1980, p. 166-186

dépôt funéraire. Dans les deux cas, la durée de thésaurisation est impossible à estimer et fait que la mesure de l'usure d'une monnaie ne peut avoir d'influence sur son *terminus post quem*³²⁶.

Afin de mettre en application sa méthode de datation des tombes mérovingiennes par permutation matricielle et recours à des « tombes-référence » contenant des monnaies mérovingiennes, P. Périn a utilisé un ensemble de 18 nécropoles situées dans le nord-est de la France, dans les Ardennes et dans la Meuse, et qui contenaient environ 350 sépultures³²⁷.

Comme la création de la chronologie relative se basait sur les assemblages de mobilier au sein des tombes, il a tout d'abord écarté les sépultures qui ne contenaient qu'un seul objet. Les autres objets du corpus ont ensuite été classés typologiquement, en fonction non pas de critères typologiques précis, mais de grands traits caractéristiques. Comme l'analyse est à caractère sériel, il était nécessaire d'avoir de grandes séries d'objets, plutôt que de nombreux types isolés. C'est pour cela que des objets isolés ou peu représentés ont été mis de côté. Il a ainsi créé une première typologie fine qui contenait plus de 300 types. À partir de cela, chaque type présent au moins cinq fois a été retenu, les autres ont été fusionnés dans des types voisins, quand cela était possible. Au total, 118 types principaux ont été maintenus³²⁸.

Le résultat qui en découle est le découpage de la matrice en neuf phases chronologiques relatives : ABD, BCD, DE, DEF, DEFGH, EFGH, [F]GHI, GHI et HI. Chaque lettre correspondant à une bande de la matrice regroupant des types d'objets aux longévités globalement similaires (nommées de A à I), les phases relatives correspondent donc à différents assemblages de ces regroupements d'objets³²⁹.

Afin de replacer ces phases relatives dans une chronologie absolue et d'avoir un nombre suffisant de tombes exactement datées, ces dernières ont été sélectionnées non seulement dans la zone d'étude, les Ardennes et la Meuse, mais aussi dans une zone géographique plus large, entre la Belgique, l'Allemagne, la France et la Suisse. La distance géographique de ces différentes tombes et de la zone d'étude ne devait théoriquement pas créer de décalage puisque, selon P. Périn, l'évolution typonchronologique du mobilier semblait globalement la même d'un site à l'autre. Au total, 45 « tombes-référence » provenaient d'Allemagne, 15 de France, cinq de Belgique et trois de Suisse. Ces variations quantitatives s'expliquaient non seulement par les différences de superficie

³²⁶ Périn et al. 1980, p. 178-181

³²⁷ Périn et al. 1980, p. 205

³²⁸ Périn et al. 1980, p. 211-225

³²⁹ Périn et al. 1980, p. 253

entre les pays, mais également par une activité de recherche particulièrement importante en Allemagne jusqu'alors³³⁰.

La séparation chronologique absolue des phases relatives à laquelle il est arrivé est la suivante :

ABD : vers 480-vers 530

BCD/DE/DEF : vers 530-vers 570/580

DEFGH : vers 570/580-vers 620/630

EFGH/FGHI : vers 620/630-vers 660/670

GHI/II : vers 660/670-après 680/690

En comparant ses résultats à ceux de K. Böhner, P. Périn a remarqué des similitudes dans l'évolution chronologique relative des armes, des fibules et d'autres objets usuels, seuls certains types de céramique sont caractéristiques de la région ardennes-meusienne à la région Trévire³³¹. Il semblait en fait que la céramique soit l'un des types d'objets dont l'évolution typochronologique ne peut être extrapolée, puisque les types ne correspondaient pas non plus entre la typochronologie ardennes-meusienne et le mobilier de la nécropole de Bulles, dans l'Oise³³².

Certaines variantes dans la chronologie absolue ont toutefois été observées entre la région ardennes-meusienne et la région trévire, expliquées par le classement des « tombes-référence » qui sont intégrées à neuf phases dans la région ardennes-meusienne contre trois pour la région trévire. Le principal point de divergence concernait la transition entre les niveaux III et IV de K. Böhner qui se situe vers 600. Cette datation n'avait pas d'équivalent dans la région ardennes-meusienne où deux coupures ont été observées, l'une vers 570/580, l'autre vers 620/630. Selon P. Périn, ces dates étaient moins brutales que la charnière qui se situe vers 600 qui ne correspond à aucun événement historique connu. En revanche, les années 560/580 correspondent à la fin de la « renaissance mérovingienne » où le royaume fut réunifié sous le règne de Clotaire I^{er} (558-561), et les années 620/630 à la seconde « renaissance mérovingienne », où le royaume franc fut unifié sous Clotaire II (613-629) et Dagobert I^{er} (629-639). On retrouve donc finalement ici l'utilisation de données historiques pour justifier des choix chronologiques dans l'étude des faits archéologiques, à l'instar de ce qu'avait alors pu faire J. Werner. Certains changements de modes observés dans le mobilier, notamment la disparition du cloisonné et des paires de fibules ansées dissymétriques au profit de fibules discoïdes à filigranes et pierres en bâtes ainsi que la réapparition de la damasquinure se serait donc faite lors de cette période troublée de la fin du VI^e et du début du VII^e siècle. En

³³⁰ Périn et al. 1980, p. 308-309

³³¹ Périn et al. 1980, p. 318

³³² Périn et al. 1980, p. 316

l'attente d'autres études de sites du nord de la Gaule pour le confirmer, P. Périn a alors proposé de vieillir le niveau IV de K. Böhner pour le faire débiter vers 570/580 et non vers 600³³³. Il a observé des similitudes dans l'évolution typo-chronologique du mobilier (à l'exception de la céramique) entre la région ardenno-meusienne et l'étude menée sur la nécropole de Rübenach (Rhénanie-Palatinat) ainsi que des concordances dans les débuts et les fins de ses phases avec celles du site bavarois de Schretzheim. Ces observations ont donc confirmé les recherches d'H. Ament qui a proposé une unification de la chronologie du mobilier funéraire mérovingien entre le Rhin moyen, le nord de la France, le sud de l'Allemagne et la Suisse. La question qui restait en suspens était celle de la charnière chronologique située vers 600 que P. Périn ne considérait pas pertinente pour le nord et l'est de la Gaule mérovingienne³³⁴. Cette différence avec la chronologie de K. Böhner et d'H. Ament a été réitérée lors d'un article paru en 1993,³³⁵ mais a finalement été abandonnée dans un article publié en 1998³³⁶. Au regard des nouvelles découvertes faites depuis la publication de sa thèse en 1980, le mobilier funéraire du nord-est de la France et de Picardie a ainsi été réexaminé. La date charnière située vers 600 a alors été reconnue à la place de la phase de transition située entre 570/580 et 620/630 environ et les phases BCD/DE/DEF ont été subdivisées. Ces modifications ont permis de rapprocher le phasage du nord-est de la France des niveaux de K. Böhner proposés par H. Ament et d'uniformiser les chronologies.

1.2.1.4.1.4. La généralisation de la permutation matricielle automatique : des années 1980 à aujourd'hui

(Figure 13)

La méthode de la permutation matricielle automatique développée par P. Périn et R. Legoux s'est avérée être un moyen efficace d'établir une typo-chronologie du mobilier funéraire mérovingien, à ce point qu'elle a été mise en œuvre dans les décennies suivantes et jusqu'au début des années 2000 pour d'autres régions.

Cela a tout d'abord été le cas pour la Suisse en 1986³³⁷ puis pour le mobilier des sépultures féminines du sud-ouest de l'Allemagne en 1988³³⁸. Dans ces deux études, et à l'instar des premières observations de P. Périn avant sa révision en 1998, le passage entre deux phases ne se faisait pas vers 600, mais un peu plus tard, vers 610.

³³³ Périn et al. 1980, p. 318

³³⁴ Périn et al. 1980, p. 319

³³⁵ Legoux, Périn 1993, p. 225

³³⁶ Périn 1998

³³⁷ Martin 1986

³³⁸ Roth, Theune 1988

En 1998, F. Siegmund a appliqué la méthode de la permutation matricielle automatique avec datation par des tombes à monnaies à un ensemble de sépultures du Rhin inférieur³³⁹. La particularité de son étude réside dans un grand nombre de phases, 12 au total, et qui recouvrent les années 400 à 740 et au-delà. En outre, certaines de ses phases ont une durée relativement courte. Ainsi les phases 5 et 6 durent une quinzaine d'années et les phases 4 et 7 environ 25 ans. Il l'a expliqué par le fait qu'il existait rarement un gros décalage entre l'attribution d'une tombe à une phase chronologique relative et l'âge de la monnaie. Cette observation était à mettre selon lui sur le compte de la tendance à une courte circulation des monnaies mérovingiennes³⁴⁰.

Au début des années 2000, plusieurs typochronologies réalisées par permutation matricielle automatique avec insertion de tombes à monnaies ont été publiées. Tout d'abord, en 2001, U. Koch a proposé une typochronologie du mobilier funéraire mérovingien du sud-ouest de l'Allemagne³⁴¹. Son travail a notamment été remis en question en raison des liens qu'elle a faits entre phases chronologiques et faits historiques. C'est en partant de ce biais méthodologique que M. Friedrich a publié en 2016 sa propre typochronologie pour le sud de l'Allemagne³⁴². Selon lui, la typochronologie d'U. Koch présente des incohérences lorsqu'elle est appliquée à d'autres sites. Ceci serait la conséquence de la prise en compte de la dualité entre Francs et Alamans autour de 500 pour établir les bornes chronologiques des phases 3 et 4³⁴³.

En 2003 un ensemble de quatre auteurs a publié une typochronologie du mobilier funéraire mérovingien basé sur des sépultures du Rhin inférieur et du Rhin moyen qui se plaçait dans le sillon de celle de F. Siegmund³⁴⁴. Les parallèles entre les types et les phases de F. Siegmund sont ainsi systématiquement faits. Les types présents dans les deux régions portent ainsi le même code typologique. Le nombre de phases est toutefois plus limité, 10 au lieu de 12 chez F. Siegmund, et sont généralement plus longues. La phase la plus courte, la phase 5, a une fourchette chronologique située entre 15 et 25, entre 565 et 580/590 environ.

Enfin, en 2004, P. Périn et R. Legoux, avec l'aide F. Vallet, ont appliqué la méthode mise au point dans les années 1980 à une zone située entre les rives septentrionales de la Manche et la région Lorraine³⁴⁵. Les phases chronologiques ont été adaptées à celles qu'avait établies H. Ament en 1977 et les noms des deux grandes périodes ont été traduits en français. Ainsi, la phase *Ältere*

³³⁹ Siegmund 1998

³⁴⁰ Siegmund 1998, p. 200

³⁴¹ Koch 2001

³⁴² Friedrich 2016

³⁴³ Friedrich 2016, p. 129-147

³⁴⁴ Müssmeier et al. 2003

³⁴⁵ Legoux et al. 2016

Merowingezeit est devenue la phase du Mérovingien Ancien, ou MA, et la phase *Jüngere Merowingezeit* est devenue la phase du Mérovingien Récent, ou MR. Ces deux grandes périodes sont chacune subdivisées en trois. Une phase ancienne, appelée « Protomérovingien » a été déterminée, datée entre 440/450 et 470/480 environ. Cette typochronologie a depuis été revue, corrigée et augmentée à trois reprises, en 2006, 2009 et 2016.

Il faut également mentionner l'étude de R. Marti qui porte sur le canton de Bâle-Campagne dans le nord-ouest de la Suisse³⁴⁶, bien qu'elle ne concerne pas uniquement le mobilier funéraire. Sa chronologie est différenciée entre les sépultures féminines et masculines, mais la typologie n'a pas été établie selon la méthode développée par P. Périn et R. Legoux. Ici les datations absolues ne sont pas systématiquement obtenues par l'utilisation de sépultures à monnaies, mais par analogie avec les autres typochronologies.

Cette méthode, développée par K. Böhner et perfectionnée par P. Périn et R. Legoux semble donc être la méthode la plus efficace pour dater des objets. En effet, il n'est ici pas question de dater un objet grâce aux autres associés dans l'ensemble clos, ce qui aboutit inévitablement à un raisonnement circulaire. En revanche, la méthode qui consiste à créer des phases relatives par permutation matricielle puis à les dater grâce aux monnaies que certaines d'entre elles contenaient permet d'éviter ce raisonnement circulaire.

Ainsi, l'observation de phases relatives caractérisées par des ensembles de types d'objets permet de mettre en évidence des phases d'apparition et de disparition de certains objets. Celles-ci se présentent quand certains types d'objets se retrouvent en nombre restreint dans des phases qui précèdent ou qui suivent celles où ils sont les plus présents. C'est aussi le cas quand un objet caractéristique d'une phase relative se retrouve associé à des objets typiques d'une autre phase. L'utilisation des *termini post quem* fournis par les dates de frappe des monnaies, et uniquement cette date sans autres interprétations, permet une datation absolue neutre et dénuée d'interprétation subjective. Cette méthode peut donc être considérée comme la plus fiable actuellement. Elle présente en outre l'intérêt de pouvoir être mise à jour en fonction des découvertes de nouvelles monnaies en contexte funéraire.

La multiplication des typochronologies pour diverses régions comprises entre le nord de la France et le sud de l'Allemagne permet de confronter les données chronologiques pour les principaux types d'objets. Des phases d'utilisations plus resserrées sont fréquemment observées sur le Rhin

³⁴⁶ Marti 2000

inférieur, mais cela est en partie le résultat des phases chronologiques très courtes dans l'étude de F. Siegmund.

Le résultat de ces comparaisons met en évidence que plusieurs types de fibules sont plus tardives dans le sud de l'Allemagne, notamment les fibules ansées dissymétriques à plateau rectangulaire, certaines fibules en S et aviformes. C'est cependant visiblement moins le cas pour les fibules cloisonnées dont les chronologies sont relativement similaires d'une région à l'autre (Figure 14). À l'inverse, les boucles d'oreilles à polyèdres à verroteries montées en bâtes ont une utilisation bien plus resserrée dans le sud de l'Allemagne que dans le nord de la France et sur le Rhin inférieur et moyen (Figure 15). Les datations des armes en revanche montrent une plus grande similitude chronologique entre les différentes régions. Il est toutefois possible de remarquer une utilisation plus tardive des rivets pyramidaux d'épée dans le sud de l'Allemagne et plus resserrée tardivement pour les scramasaxes longs. Comme pour la parure, une exception existe pour l'armement puisque les haches dissymétriques à dos profilés sont plus anciennes dans le sud de l'Allemagne que dans le nord de la France et sur le Rhin inférieur et moyen (Figure 16).

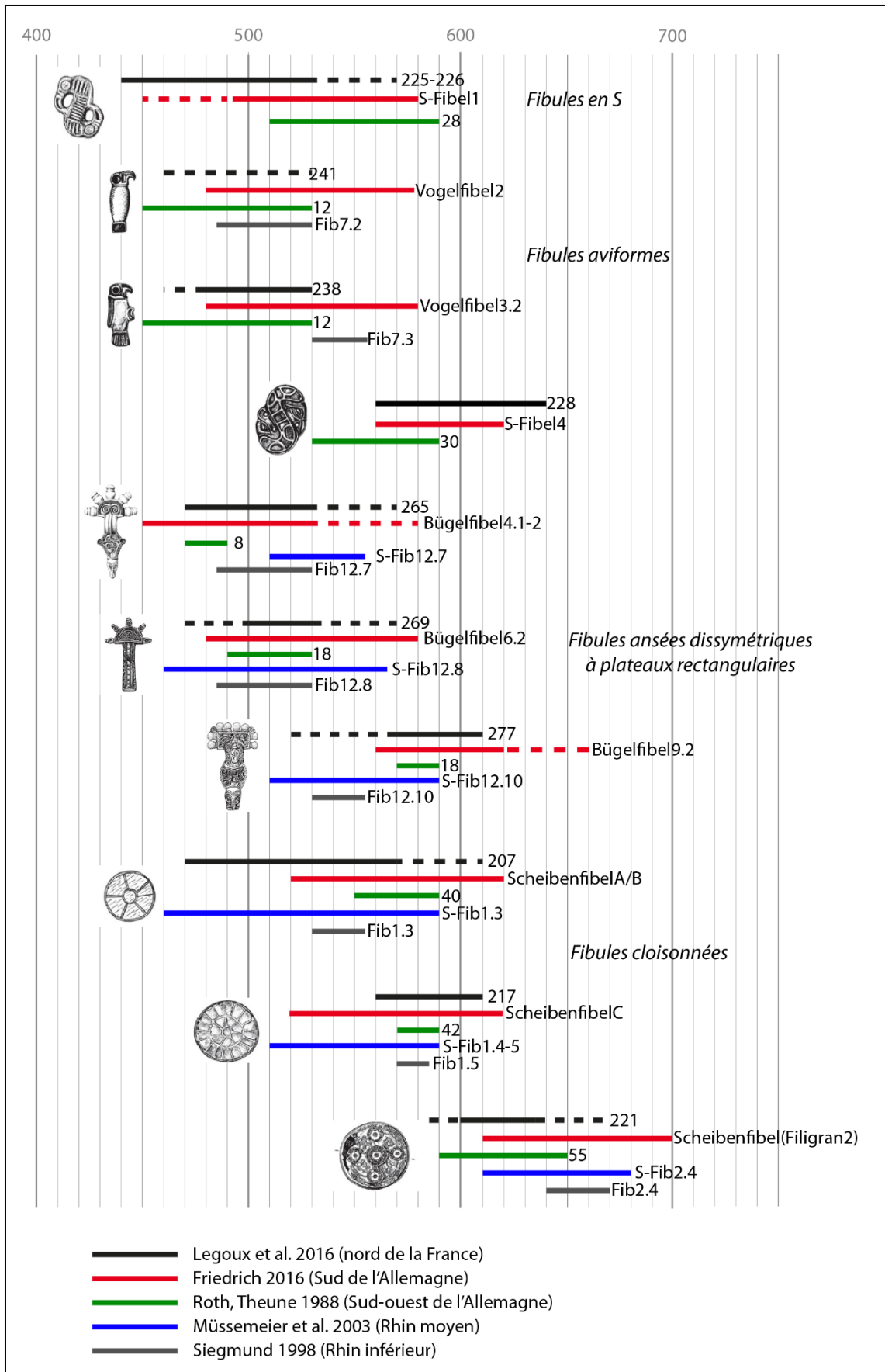

Figure 14 : Comparaisons typochronologiques des fibules.

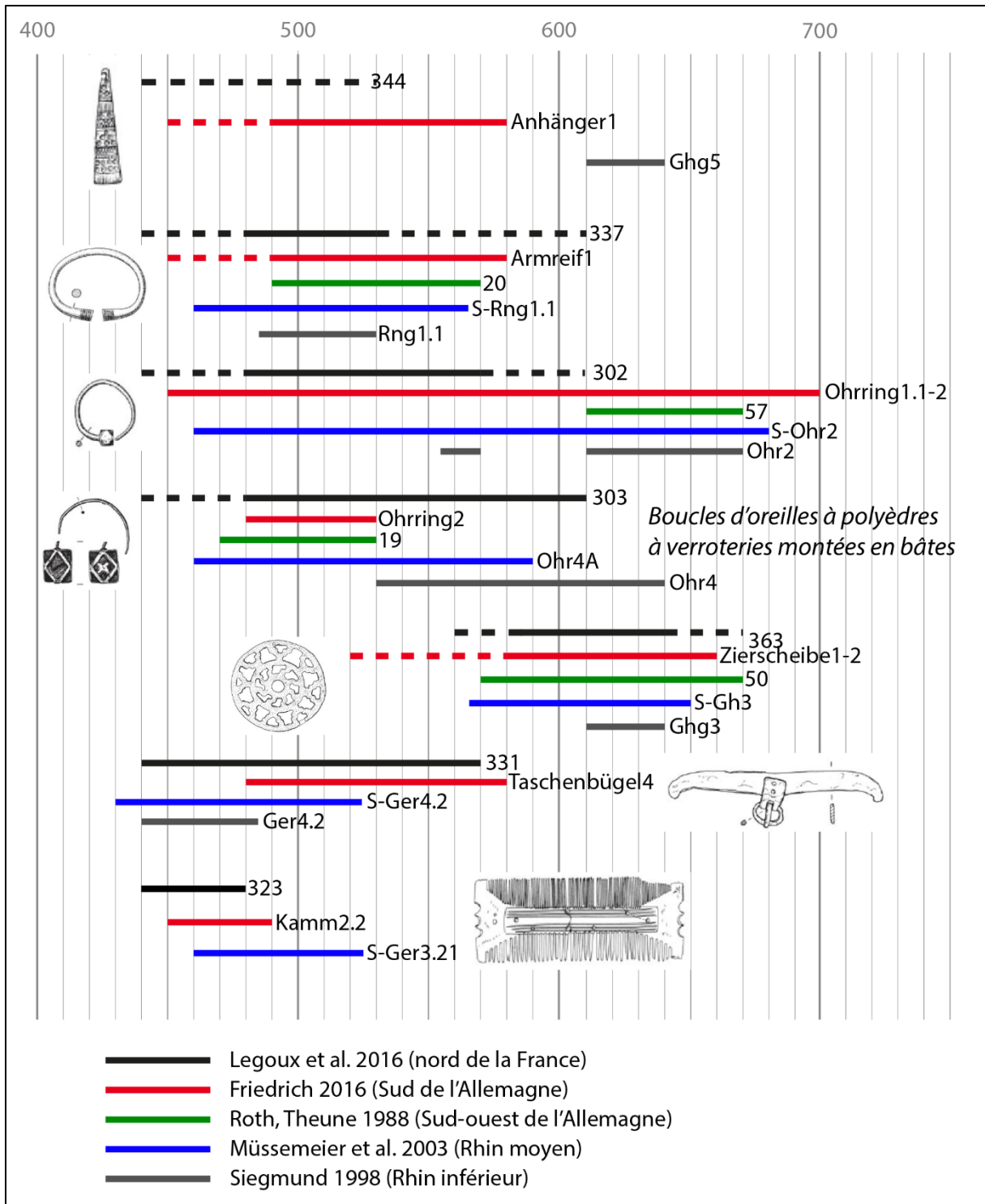

Figure 15 : Comparaisons typochronologiques d'éléments de parures et d'accessoires.

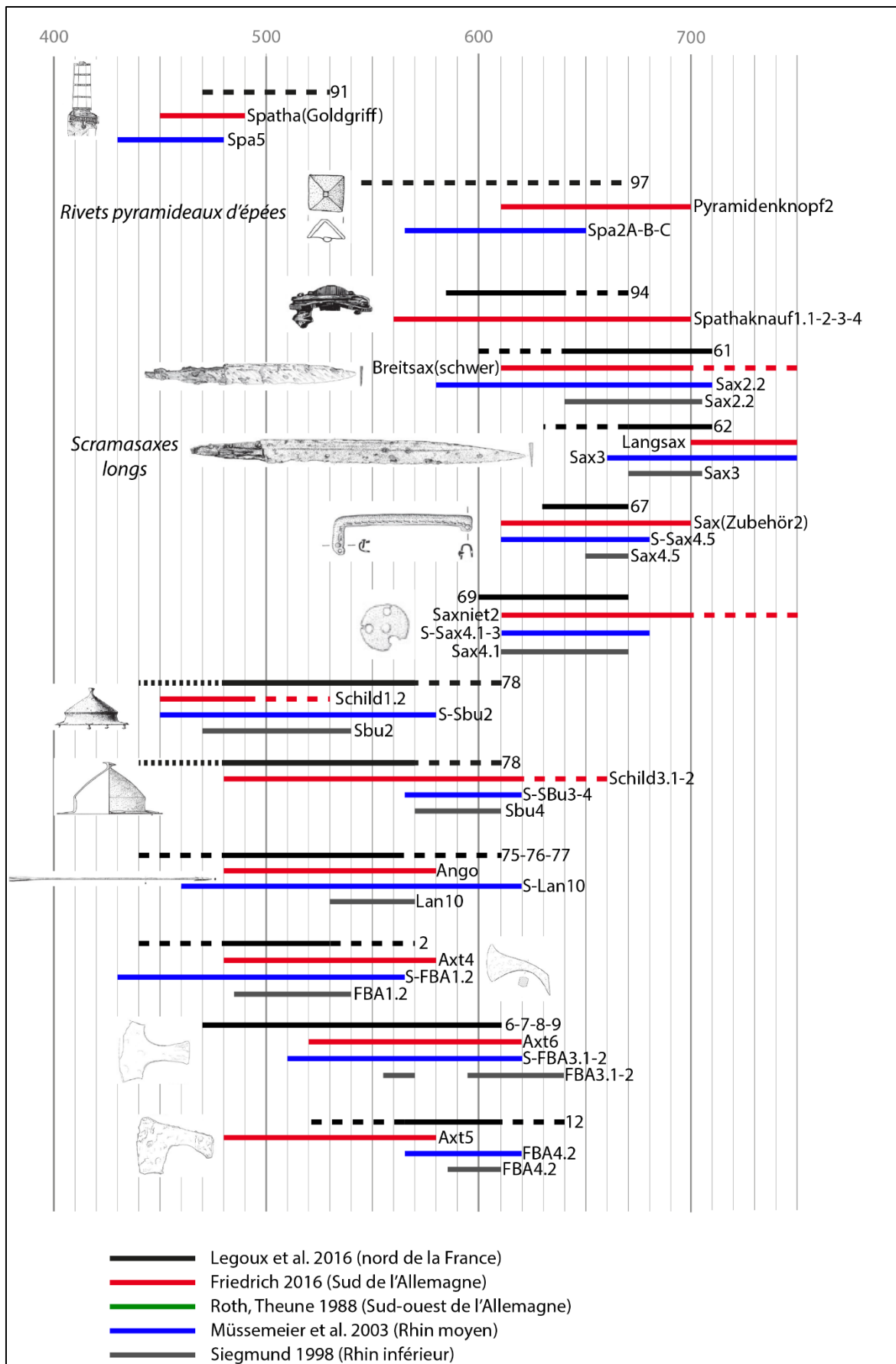

Figure 16 : Comparaisons typochronologiques des armes.

1.2.1.4.1.5. L'apport des études de sites et des études spécialisées pour la datation des garnitures de ceintures

Parallèlement au développement des typochronologies du mobilier funéraire, d'autres auteurs se sont intéressés particulièrement à la datation des garnitures de ceintures ou ont publié des monographies de sites qui ont permis d'apporter des éléments de datations pour ces objets. Ces études plus spécialisées, associées à des typochronologies plus générales du mobilier funéraire, ont ainsi permis de cerner l'évolution typochronologique des garnitures de ceintures entre la fin du V^e et le début du VIII^e siècle.

La même année que l'étude des sépultures à monnaies de J. Werner, M. Neess a publié une étude consacrée aux boucles de ceintures de la région rhénane pendant la période des « Grandes Invasions »³⁴⁷. Sa typologie est constituée de neuf groupes d'objets, datés entre 400 et 700 environ. Par rapport à l'étude de J. Werner, ses datations sont moins tardives pour plusieurs types donnés. Cela peut s'expliquer par le fait qu'elle n'a, semble-t-il, utilisé que la date de frappe comme *terminus post quem* pour dater ses groupes, sans tenir compte de leurs potentielles durées de circulation.

En 1967, R. Moosbrugger-Leu a publié une étude des garnitures de ceintures de l'ouest de la Suisse. Son étude concernait essentiellement les exemplaires en fer damasquiné et quelques exemplaires en alliages cuivreux. Au-delà de l'aspect typochronologique, une grande partie de son étude concerne des interprétations culturelles des garnitures de ceintures qu'il a réalisées en se basant sur la répartition géographique de ces dernières. C'est ce point en particulier qui a fait l'objet de discussions ou de critiques, notamment de la part de M. Martin³⁴⁸. En 2006, H. Schwab a publié une étude où il proposait de vieillir la datation des types A et C de R. Moosbrugger-Leu³⁴⁹. Ses hypothèses se basaient toutefois sur des arguments historiques et sur la chronologie de sites où aucune datation radiocarbone n'a été réalisée, ce qui biaise donc son raisonnement quant à leur durée d'occupation.

L'utilisation de la permutation matricielle automatique développée au début des années 1980 a non seulement permis d'automatiser la création de typologies du mobilier funéraire, mais elle a pu être appliquée à des types d'objets en particulier. C'est notamment le cas pour les perles,³⁵⁰ mais aussi pour les garnitures de ceintures en fer damasquiné. Selon le même principe de fonctionnement que

³⁴⁷ Neess 1935

³⁴⁸ Martin 1971

³⁴⁹ Schwab 2006

³⁵⁰ Theune-Vogt 1990

pour les typochronologies du mobilier funéraire par sépulture, cette méthode permet de regrouper des garnitures de ceintures qui présentent des critères morphologiques communs. Les garnitures en fer damasquinées se prêtent particulièrement bien à cette méthode en raison des nombreux critères morphologiques et stylistiques qu'elles présentent. En effet, comme cela a été évoqué précédemment, plus le nombre de critères est grand, plus les résultats sont pertinents. Elle a donc été appliquée aux garnitures de ceintures tout d'abord en 1980 par P. Périn et H. Leredde³⁵¹ pour le nord-est de la France, puis pour la Belgique en 1986 par S. Plumier-Torfs³⁵². Les garnitures de ceintures en fer damasquiné issues de Franche-Comté ont également bénéficié de ce traitement, tout d'abord en 1993 pour le site de la Grande Oye à Doubs puis en 2016 pour toute la Franche-Comté³⁵³.

La question de la datation absolue des garnitures de ceintures mérovingiennes a fait l'objet d'un article par M. Marti paru en 2008. Dans cet article il a utilisé les dates de frappes des monnaies pour dater différentes phases relatives de garnitures de ceintures masculines mérovingiennes et provenant du royaume avaré³⁵⁴. Son étude ne se basait que sur des objets issus de sépultures qui ont livré des monnaies mérovingiennes, à l'instar de J. Werner dans sa publication de 1935³⁵⁵. Dans le même esprit que les travaux de J. Werner, M. Martin a pris en compte le dépôt ou la réutilisation en pendentif ou en bague de la monnaie pour discuter de sa datation et nuancer la date fournie par la date de frappe de la monnaie.

En outre, des études de nécropoles ont permis de caractériser certains types de garnitures de ceintures ou d'apporter des éléments de datations pour celles-ci. C'est notamment le cas de la publication du site de Bülach, dans le canton de Zurich, qui a permis d'identifier les garnitures de ceintures en fer damasquiné de type « Bülach » et « Berne-Soleure »³⁵⁶, ainsi que celles des sites de Mindelheim et de Marktobendorf en Bavière ont permis de caractériser la datation et la répartition géographique des garnitures multiples³⁵⁷. Les publications de grands ensembles funéraires bien datés par U. Koch ont permis d'affiner localement la typochronologie du mobilier funéraire³⁵⁸. Les sites suisses de Bâle « Bernerring »³⁵⁹ et de Kaiseraugst³⁶⁰ sont quant à eux intéressants pour la

³⁵¹ Leredde, Périn 1980

³⁵² Plumier-Torfs 1986

³⁵³ Manfredi 1993 ; Gizard 2016

³⁵⁴ Martin 2008

³⁵⁵ Werner 1935

³⁵⁶ Werner 1953, p. 31-41

³⁵⁷ Werner 1955b ; Christlein 1966

³⁵⁸ Koch 1977 ; Koch 1982a ; Koch 1982b ; Koch 1990 ; Koch 2001

³⁵⁹ Martin 1976

³⁶⁰ Martin 1991a

datation du mobilier, puisque le premier a une utilisation courte dans le VI^e siècle et qui est affinée grâce aux cinq sépultures à monnaies alors que le deuxième présente une durée d'utilisation longue située entre la seconde moitié du IV^e et le début du VIII^e siècle.

1.2.1.4.2. La datation des garnitures de ceintures mérovingiennes

La méthode de datation développée par P. Périn à partir des travaux de K. Böhner et qui a par la suite été appliquée à diverses régions du monde mérovingien présente l'intérêt de proposer des datations que l'on peut considérer comme « objectives ». Cela sous-entend que les objets ne se datent pas entre eux. Par exemple, dans l'article de J. Wernard sur la typochronologie des scramasaxes du sud de l'Allemagne, les scramasaxes du premier tiers du VII^e siècle sont caractérisés par leur association à de larges garnitures tripartites et ceux datés entre 660/670 et 680 par la présence de garnitures multiples³⁶¹. Dans ce cas précis, dater des garnitures de ceintures d'une sépulture par la présence d'un scramasaxe de ce type reviendrait donc à un raisonnement circulaire.

En tenant compte des typochronologies réalisées par l'utilisation de monnaies insérées dans une chronologie relative, ainsi que d'autres typochronologies plus anciennes, il est possible de dresser un tableau de l'évolution typochronologique de ces objets dans le monde mérovingien. Cette évolution a notamment déjà été schématisée par F. Siegmund en 1996 dans le catalogue de l'exposition *Die Franken*. Ce schéma montre ainsi un changement typologique bien marqué des garnitures de ceintures entre le milieu du V^e jusqu'à la fin du VII^e et le début du VIII^e siècle³⁶².

1.2.1.4.2.1. De seconde moitié du V^e au milieu du VI^e siècle : influences tardo-antiques, grenats et damasquinures

(Figure 17)

Au début de la période, les garnitures de ceintures sont caractérisées notamment par un type d'influence tardo-antique, par l'emploi de la damasquinure et du cloisonné.

Les garnitures de type tardo-antique et se présentent sous la forme de plaques-boucles à boucles à extrémités en têtes zoomorphes. Elles sont recensées dans le nord de la France, sur le Rhin inférieur et moyen dans le sud de l'Allemagne. Alors que dans les trois premiers cas la datation se

³⁶¹ Wernard 1998, p. 776, 778

³⁶² Siegmund 1996, p. 695-699

situé entre le milieu et la fin du V^e siècle³⁶³, son utilisation dans le sud de l'Allemagne est plus ténue à cette période, mais plus importante dans la première moitié du V^e siècle³⁶⁴. Dans les études U. Koch et de H. Roth et C. Theune, ces garnitures étaient déjà recensées et datées entre 430 et 470³⁶⁵. Elles sont également présentes dans l'étude de H. W. Böhme entre 350 et 450 environ³⁶⁶. Dans les typochronologies récentes, les plaques-boucles à décors cloisonnés et celles à damasquinures n'ont été recensées que dans le nord de la France et dans le sud de l'Allemagne. Les plaques-boucles à plaques ovales ou réniformes à boucles à stries damasquinées elles sont datées du milieu et de la seconde moitié du V^e siècle dans le nord de la France³⁶⁷. La même datation s'applique dans les sépultures masculines du sud de l'Allemagne, mais l'utilisation se poursuit de façon plus ténue dans le premier tiers du VI^e siècle³⁶⁸. En revanche, dans les sépultures féminines de cette même région, la tendance est inversée³⁶⁹. La présence de ce type est plus ténue dans la seconde moitié du V^e siècle, mais plus importante dans le premier tiers du VI^e siècle. Dans le nord de la France comme dans le sud de l'Allemagne, la datation des exemplaires à décors cloisonnés recouvre la seconde moitié du V^e et le premier tiers du VI^e siècle³⁷⁰, avec encore une légère utilisation jusque dans le deuxième tiers du VI^e siècle dans le nord de la France. La même fourchette chronologique s'observe pour les boucles simples réniformes en fer ou en alliage cuivreux recensées dans le nord de la France, sur le Rhin inférieur et moyen et dans le sud de l'Allemagne³⁷¹. Sur le Rhin inférieur la datation ne dépasse toutefois pas 485 environ, alors que dans le sud de l'Allemagne elle va occasionnellement jusque vers 580. Cette variabilité de datation entre la seconde moitié du V^e et le deuxième tiers du VI^e siècle s'observe également pour les boucles simples en fer à stries damasquinées et pour celles en alliage cuivreux à ardiffon tronconique. Les exemplaires à stries damasquinées sont présents dans le nord de la France, sur le Rhin inférieur et moyen et dans le sud de l'Allemagne³⁷². Dans le nord de la France et pour les exemplaires à stries lâches du sud de l'Allemagne,³⁷³ l'utilisation débute dès le milieu du V^e siècle et se poursuit jusque dans le premier tiers du VI^e siècle. En revanche sur le Rhin inférieur et moyen ce type n'est présent qu'à partir de la fin du V^e et du début du VI^e siècle.

³⁶³ Types 140 (Legoux et al. 2016), Gür1.2 (Siegmond 1998) et S-Gür1.2 (Müssemeier et al. 2003).

³⁶⁴ Type « Tierkopfschnalle » (Friedrich 2016).

³⁶⁵ Roth, Theune 1988, p. 30 ; Koch 2001, p. 46, 62

³⁶⁶ Böhme 1974, p. 65-73

³⁶⁷ Type 141 (Legoux et al. 2016).

³⁶⁸ Type Gürtel1.1 (Friedrich 2016).

³⁶⁹ Type Gürtel3.1F (Friedrich 2016).

³⁷⁰ Types 142 (Legoux et al. 2016) et « Gürtelbeschlag (Cloisonné) » (Friedrich 2016).

³⁷¹ Types 105 (Legoux et al. 2016), Gür2.1 (Siegmond 1998), S-Gür2.1 (Müssemeier et al. 2003) et Gürtel4.4F (Friedrich 2016).

³⁷² Types 182 (Legoux et al. 2016), Gür2.3 (Siegmond 1998), S-Gür2.3 (Müssemeier et al. 2003), Gürtel4.5F et Gürtel4.6F (Friedrich 2016).

³⁷³ Type Gürtel4.5F.

Sur le Rhin moyen, l'utilisation se poursuit jusque vers 565 environ et correspond à la datation des exemplaires à stries resserrées du sud de l'Allemagne³⁷⁴. Dans ce dernier cas, de rares exemplaires se retrouvent même jusqu'au début du VII^e siècle.

Pour les boucles en alliage cuivreux à arpillons tronconiques, la datation s'étale entre la seconde moitié du V^e et le milieu du VI^e siècle dans le nord de la France et sur le Rhin moyen³⁷⁵. Sur le Rhin inférieur, la datation est resserrée à sa phase 4, soit entre 530 et 555 environ³⁷⁶. Dans le sud de l'Allemagne, la datation est différente selon si la boucle se trouvait dans une sépulture masculine ou féminine. Dans le premier cas, la datation se situe entre 450 et 480/490 environ³⁷⁷, dans le second entre 520/530 et 610/620³⁷⁸. Dans les typochronologies du nord de la France, du Rhin inférieur et du Rhin moyen, le sexe/genre du défunt n'est pas pris en compte. La durée d'utilisation longue dans ces régions pourrait peut-être s'expliquer ainsi avec un phénomène de transition des sépultures masculines aux sépultures féminines dans le temps.

³⁷⁴ Type Gürtel4.6F.

³⁷⁵ Type 109 (Legoux et al. 2016) et Gür2.4/5A et Gür2.4/5B (Müsseimeier et al. 2003).

³⁷⁶ Type Gür2.4 (Siegmond 1998).

³⁷⁷ Type Gürtel2.2 (Friedrich 2016).

³⁷⁸ Type Gürtel4.8F (Friedrich 2016).

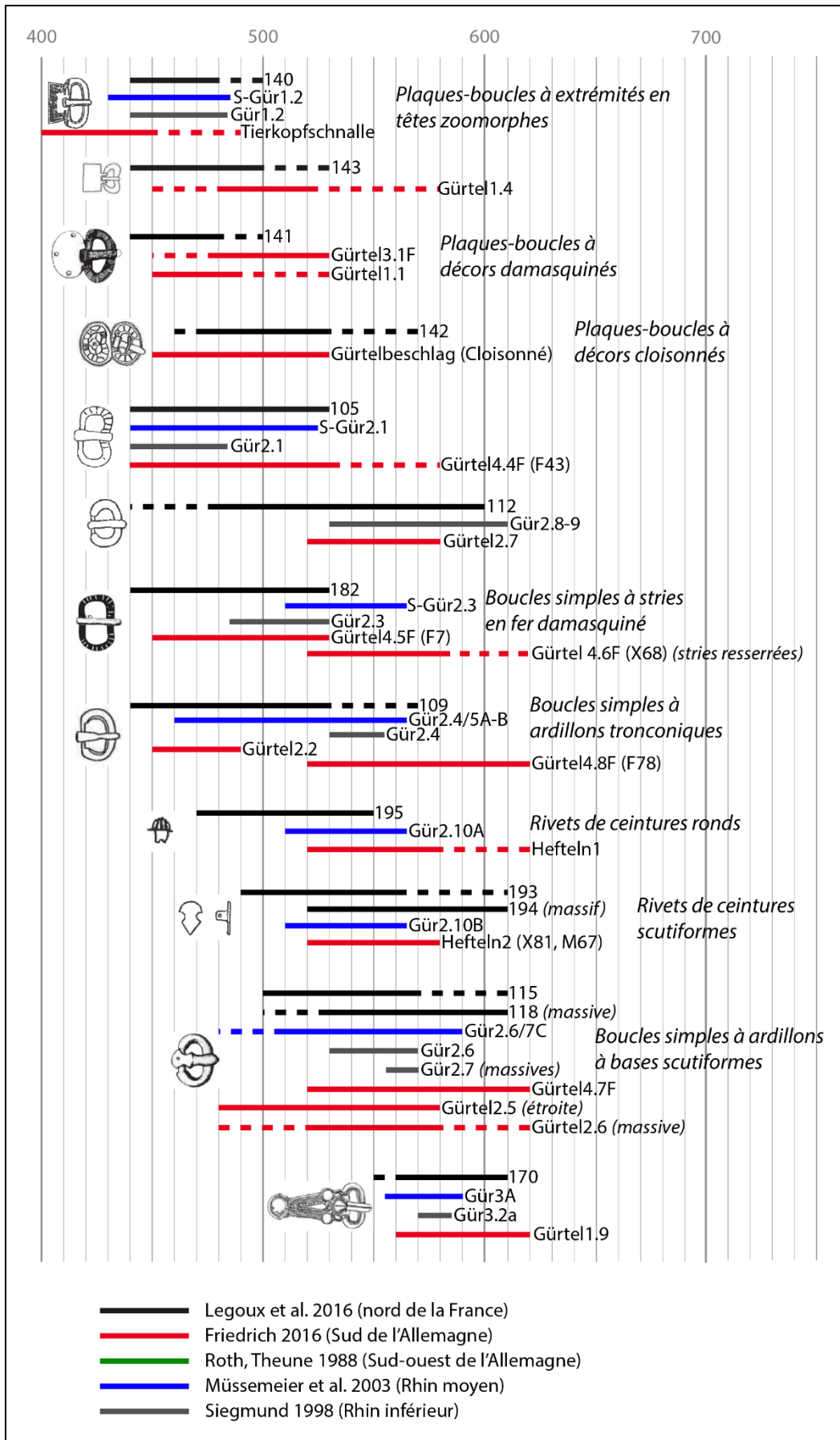

Figure 17 : Comparaisons typochronologiques des ceintures entre le V^e et le début du VII^e siècle.

1.2.1.4.2.2. Le VI^e siècle : prépondérance des boucles simples en alliages cuivreux

(Figure 17)

En considérant la présence de ces boucles simples dans la seconde moitié du VI^e siècle, ce siècle semble marqué par l'utilisation de boucles simples en alliage cuivreux.

En effet, les boucles simples en alliage cuivreux à ardillons à bases scutiformes apparaissent à partir de l'extrême fin du V^e siècle sur le Rhin moyen et dans le sud de l'Allemagne et au début du VI^e siècle dans le nord de la France et sur le Rhin inférieur. Elles seront en usage jusqu'au début du VII^e siècle. Une distinction, qui a un rôle dans la datation, est faite entre les exemplaires massifs et ceux non massifs dans le nord de la France, sur le Rhin inférieur et dans le sud de l'Allemagne. Dans les trois cas, les exemplaires massifs sont légèrement plus tardifs que les autres. Dans le nord de la France et dans les sépultures masculines du sud de l'Allemagne, les exemplaires non massifs apparaissent entre la fin du V^e et le début du VI^e siècle et sont en usage jusque vers 570/580 environ, avec encore quelques cas dans le nord de la France jusqu'au tout début du VII^e siècle³⁷⁹. Les boucles massives apparaissent en revanche vers 520/530, avec quelques occurrences dans les sépultures masculines du sud de l'Allemagne dans la fin du V^e siècle, et sont utilisées jusqu'au début du VII^e siècle, bien que moins présentes à partir de 560/580 environ dans le sud de l'Allemagne. Sur le Rhin inférieur également une évolution morphochronologique s'observe, mais sur un temps plus réduit, compris entre 530 et 570 pour les exemplaires non massifs et entre 555 et 570 pour les massifs³⁸⁰. Sur le Rhin moyen et pour les sépultures féminines du sud de l'Allemagne, la distinction de taille n'est pas prise en compte. Les premières sont datées entre le dernier tiers du V^e et la fin du VI^e siècle, alors que les deuxièmes se situent entre le premier tiers du VI^e et le début du VII^e siècle³⁸¹.

Ces boucles étaient en outre parfois associées à des rivets de ceintures, qu'ils soient ronds, hémisphériques ou scutiformes.

Pour les exemplaires hémisphériques, les datations sont variables et comprises entre le dernier tiers du V^e et la moitié du VI^e siècle dans le nord de la France³⁸² et entre le début et le deuxième tiers du VI^e siècle sur le Rhin moyen et dans le sud de l'Allemagne³⁸³. Dans ce dernier cas, l'utilisation se prolonge occasionnellement jusqu'au début du VII^e siècle.

³⁷⁹ Types 115 (Legoux et al. 2016) et Gürtel2.5 (Friedrich 2016).

³⁸⁰ Types Gür2.6 et Gür2.7 (Siegmond 1998).

³⁸¹ Types Gür2.6/7C (Müssemeier et al. 2003) et Gürtel4.7F (Friedrich 2016).

³⁸² Type 195 (Legoux et al. 2016).

³⁸³ Types Gür2.10A (Müssemeier et al. 2003) et Hefteln1 (Friedrich 2016).

Les datations des rivets de ceintures scutiformes sont en revanche plus homogènes. Ils apparaissent vers 510/520 dans le nord de la France pour les exemplaires massifs, sur le Rhin moyen et dans le sud de l'Allemagne³⁸⁴. L'usage de ce type s'arrête vers la fin du deuxième tiers du VI^e sur le Rhin moyen et dans le sud de l'Allemagne, à l'instar des exemplaires non massifs du nord de la France³⁸⁵. Ce dernier a cependant une utilisation qui débute à la fin du V^e siècle. Les exemplaires massifs du nord de la France sont ceux à la présence la plus longue puisqu'ils sont datés jusqu'au début du VII^e siècle.

1.2.1.4.2.3. De la fin du VI^e au début VII^e siècle : retour des plaques-boucles et de la damasquinure et apparition des garnitures bipartites et tripartites

(Figure 18)

À partir de dernier tiers du VI^e siècle, et alors que des boucles simples en alliage cuivreux sont encore en usage, les plaques-boucles réapparaissent sous de nouvelles formes et la damasquinure est à nouveau employée pour orner des garnitures de ceintures.

Des plaques-boucles en alliage cuivreux, parfois associées à des contre-plaques, sont ainsi recensées dans le nord de la France, sur le Rhin inférieur et moyen et dans le sud de l'Allemagne et sont utilisées jusqu'au début du VII^e siècle. Des exemplaires à plaques triangulaires décorées sont connus dans ces quatre régions³⁸⁶ alors que celles à plaques rondes ne sont pas recensées par M. Friedrich³⁸⁷.

Parallèlement, des formes similaires, mais en fer non damasquiné sont en usage. Les plaques-boucles avec d'éventuelles contre-plaques à plaques rondes apparaissent simultanément dans le nord de la France, le Rhin inférieur et moyen et le sud de l'Allemagne³⁸⁸. À l'inverse, celles à plaques linguiformes et triangulaires sont plus précoces dans le nord de la France et sur le Rhin moyen et apparaissent dans le dernier tiers du VI^e siècle, alors que sur le Rhin inférieur et dans le sud de l'Allemagne elles ne sont présentes qu'au début du VII^e siècle³⁸⁹.

³⁸⁴ Types 194 (Legoux et al. 2016), Gür2.10B (Müssemeier et al. 2003) et Hefteln2 (Friedrich 2016).

³⁸⁵ Type 193 (Legoux et al. 2016).

³⁸⁶ Types 170 (Legoux et al. 2016), Gur3.2a (Siegmond 1998), Gür3A (Müssemeier et al. 2003) et Gürtel1.9 (Friedrich 2016).

³⁸⁷ Types 158 (Legoux et al. 2016), Gür3.2b (Siegmond 1998) et Gür3C (Müssemeier et al. 2003).

³⁸⁸ Types 149 (Legoux et al. 2016), Gür4.1 et Gür4.2 (Siegmond 1998), Gür4.1/2 (Müssemeier et al. 2003) et Gürtel1.7 (Friedrich 2016).

³⁸⁹ Types 150 (Legoux et al. 2016), Gür4.5 (Siegmond 1998), S-Gür4.5 (Müssemeier et al. 2003) et Gürtel1.11a (Friedrich 2016).

Enfin, la damasquinure réapparaît sous la forme d'incrustations filiformes monochromes avec des motifs géométriques, fongiformes ou alvéolés qui imitent les décors cloisonnés³⁹⁰. Les datations pour ce type sont relativement similaires d'une région à l'autre, à l'exception du Rhin inférieur dont la chronologie est plus resserrée. Ce type avait déjà été correctement daté entre la fin du VI^e siècle et jusque vers 600 par P. Périn et H. Leredde en 1980 puis par S. Manfredi en 1993, alors que S. Plumier-Torfs dans un article paru en 1986 les plaçait dans la première moitié du VII^e siècle et S. Manfredi dans le premier tiers du VII^e siècle³⁹¹.

1.2.1.4.2.4. Le VII^e siècle : de la damasquinure monochrome à la damasquinure bichrome

(Figure 18)

Le VII^e siècle est marqué par l'importance de la damasquinure sur les garnitures de ceintures et par l'emploi plus général du fer au détriment de l'alliage cuivreux. En outre, la damasquinure va évoluer, passant d'une damasquinure monochrome à une damasquinure bichrome.

Les deux premiers tiers du VII^e siècle sont principalement caractérisées par la présence de garnitures en alliage cuivreux à plaques triangulaires et bords biseautés de type « Tauberbischoffsheim »³⁹² et par des garnitures de ceintures en fer aux motifs damasquinés monochromes constitués d'entrelacs ou de vanneries en bandes pointillées, en échelles ou pleines sur fonds hachurés³⁹³. Dans le nord de la France et sur le Rhin inférieur et moyen sont présentes de très grandes plaques-boucles en fer à plaques trapézoïdales ou quadrangulaires³⁹⁴, ce type étant absent de la typochronologie de M. Friedrich pour le sud de l'Allemagne. Dans son étude publiée en 1967, R. Moosbrugger-Leu proposait une datation pour les garnitures damasquinées légèrement plus ancienne et située à partir de 625 environ. Il a cerné une évolution des décors damasquinés entre sa phase 1, entre 625 et 650, et sa phase 3, entre 675 et 700. Ainsi, les décors sont d'abord réalisés en bandes pointillées pour devenir des décors bichromes d'entrelacs complexes en bandes en échelles ou filiformes. Les bandes en échelles feraient en fait office de transition entre les bandes pointillées de la phase 1 et les décors filiformes de la phase 3³⁹⁵.

³⁹⁰ Types 184 (Legoux et al. 2016), Gür4.4 (Siegmond 1998), Gür4.11 (Müssemeier et al. 2003) et Gürtel(Zellenmuster) (Friedrich 2016).

³⁹¹ Leredde, Périn 1980 ; Plumier-Torfs 1986, p. 112 ; Manfredi 1993, p. 173

³⁹² Types 173 (Legoux et al. 2016), Gür3.3 (Siegmond 1998), Gür3D (Müssemeier et al. 2003) et Gürtel1.10a (Friedrich 2016).

³⁹³ Types 185 et 186 (Legoux et al. 2016), Gür4.6 (Siegmond 1998), S-Gür4.6 (Müssemeier et al. 2003) et Gürtel1.11b et Gürtel1.11c (Friedrich 2016).

³⁹⁴ Types 154 (Legoux et al. 2016), Gür4.3 (Siegmond 1998) et S-Gür4.3 (Müssemeier et al. 2003).

³⁹⁵ Moosbrugger-Leu 1967, p. 31-36

Dans le deuxième tiers du VII^e siècle, et en même temps que la dernière phase d'utilisation des garnitures monochromes, des garnitures de ceintures à damasquinure bichrome constituées de monstres entrelacés et d'entrelacs filiformes avec un fond plaqué d'argent apparaissent³⁹⁶. Ces décors se développent principalement sur des plaques-boucles et des contre-plaques à plaques étroites. Elles vont progressivement remplacer celles à damasquinures monochromes et seront en usage jusqu'à la fin du VII^e ou au début du VIII^e siècle.

Parmi les garnitures en fer damasquiné, deux types bien précis ont été définis par J. Werner dans la publication du site de Bülach, dans le canton de Zurich. Le premier correspond au type « Bülach » est caractérisé par des plaques-boucles et à décor d'entrelacs en bandes pointillées sur fond hachuré. Les plaques sont généralement à trapézoïdales à extrémités en queue-d'aronde, mais certaines sont aussi linguiformes ou trapézoïdales. Les damasquinures sont majoritairement monochromes et plus occasionnellement bichromes. Le type « Berne-Soleure » correspond à des plaques-boucles à longues plaques étroites à bords festonnés, plaquées de laiton ou d'argent et aux motifs damasquinés entrelacés filiformes³⁹⁷. Ces deux types permettent de schématiser l'évolution de la damasquinure dans le courant du VII^e siècle.

Sur le Rhin inférieur, le Rhin moyen et dans le sud de l'Allemagne, le VII^e siècle est également marqué par l'apparition et l'utilisation des garnitures multiples, type qui n'est pas recensé dans la typochronologie du nord de la France. Lorsque ce type apparaît dans la première moitié du VII^e siècle, les motifs sont tout d'abord constitués de spirales en damasquinures monochromes³⁹⁸. Au milieu du VII^e siècle, le type de damasquinure suit l'évolution des autres garnitures de ceintures. Les garnitures multiples s'ornent alors de décors damasquinés bichromes à motifs de monstres entrelacés filiformes sur placage d'argent et elles seront utilisées jusqu'à la fin du VII^e ou au début du VIII^e siècle³⁹⁹. L'évolution de ce type va aboutir aux décors plaqués alvéolés qui sont la forme de décor la plus récente pour les garnitures multiples, que F. Siegmund date pour le Rhin inférieur vers 670 environ⁴⁰⁰. À partir de 670-705 dans cette région elles seront remplacées par des boucles simples et de ferrets. Dans le sud de l'Allemagne en revanche, M. Friedrich a daté ce type

³⁹⁶ Types 188, 189 et 190 (Legoux et al. 2016), Gür4.7 et Gür4.8 (Friedrich 2016), S-Gür4.8A (Müssemeier et al. 2003) et Gürtell.12a, Gürtell.12b et Gürtell.12c (Friedrich 2016).

³⁹⁷ Werner 1953, p. 31-35

³⁹⁸ Types Gür5.2 (Siegmund 1998), Gür5.1/2 (Müssemeier et al. 2003) et Gürtel(vielteilig3) (Friedrich 2016).

³⁹⁹ Types Gür5.4 (Siegmund 1998), Gür5.3/4 (Müssemeier et al. 2003) et Gürtel(vielteilig2B) (Friedrich 2016).

⁴⁰⁰ Siegmund 1998, p. 220-221

d'ornementation entre 650/660 et 750⁴⁰¹ et rallonge donc de quelques décennies la datation de F. Stein qui plaçait ces garnitures dans son groupe A, daté entre 680 et 710/720⁴⁰².

1.2.1.4.2.5. La difficulté de cerner les garnitures de ceintures à partir du VIII^e siècle

La raréfaction du mobilier, et donc des monnaies, dans les sépultures à partir de la fin du VII^e et du début du VIII^e siècle rend de fait difficile la datation des garnitures de ceintures. Il est en effet alors plus compliqué de dater la sépulture par l'assemblage d'objets ou par la date de frappe des monnaies. L'emploi de datation radiocarbone pourrait dans certains cas apporter des éléments de réponses, mais les paliers et les grandes fourchettes chronologiques qu'elles proposent parfois ne permettraient guère d'aller plus loin que d'identifier des garnitures de ceintures « tardives ».

Toutefois, des types d'objets et de garnitures de ceintures postérieurs au début du VIII^e ont tout de même été recensés dès les années 1960. C'est ainsi le cas de F. Stein qui a identifié entre 710/720 et 750 environ la présence de plaques-boucles à chapes symétriques et plaques quadrangulaires parfois accompagnées de ferrets larges ou de longs ferrets pointus⁴⁰³, assemblage qui serait notamment repris par M. Martin pour le mobilier des sépultures altomédiévales en Suisse⁴⁰⁴. Comme cela vient d'être évoqué, ces objets seraient utilisés parallèlement aux dernières garnitures multiples en fer damasquiné à décors alvéolés plaqués.

Des plaques-boucles de ce type sont recensées sur le Rhin inférieur et moyen et dans le sud de l'Allemagne⁴⁰⁵. Sur le Rhin moyen la datation se situe entre 670/680 et 750 environ, alors que sur le Rhin inférieur elle est restreinte entre 670 et 705 et entre 700 et 750 environ dans le sud de l'Allemagne.

De grands ferrets pointus ne sont pas clairement recensés dans les typoschronologies les plus récentes, mais ils ont été datés de la fin du VII^e et de la première moitié du VIII^e siècle par F. Stein, mais aussi par K. Böhner⁴⁰⁶ puis M. Martin⁴⁰⁷. D'autres ferrets, de plus petites tailles et échancrés sont également attribués aux VII^e et VIII^e siècles⁴⁰⁸.

⁴⁰¹ Type Wabenplattierung (Friedrich 2016, p. 308)

⁴⁰² Stein 1967, p. 58

⁴⁰³ Stein 1967, p. 58

⁴⁰⁴ Martin 1986, p. 105-106

⁴⁰⁵ Types Gür6.2 (Siegmond 1998), S-Gür6.2 (Müssemeier et al. 2003) et Schnalle1.6 (Friedrich 2016).

⁴⁰⁶ Böhner 1958, p. 195

⁴⁰⁷ Martin 1986, p. 105-106

⁴⁰⁸ Heynowski 2017, p. 169

Un changement dans la forme des garnitures de ceintures semble donc bien s'imposer au tournant du VII^e et du VIII^e siècle. Si ces dernières ont été en partie identifiées, il est difficile à partir du VIII^e siècle de suivre l'évolution des accessoires vestimentaires dans les sépultures, et ce en raison des changements de pratiques funéraires qui tendent vers plus d'humilité dans la tombe.

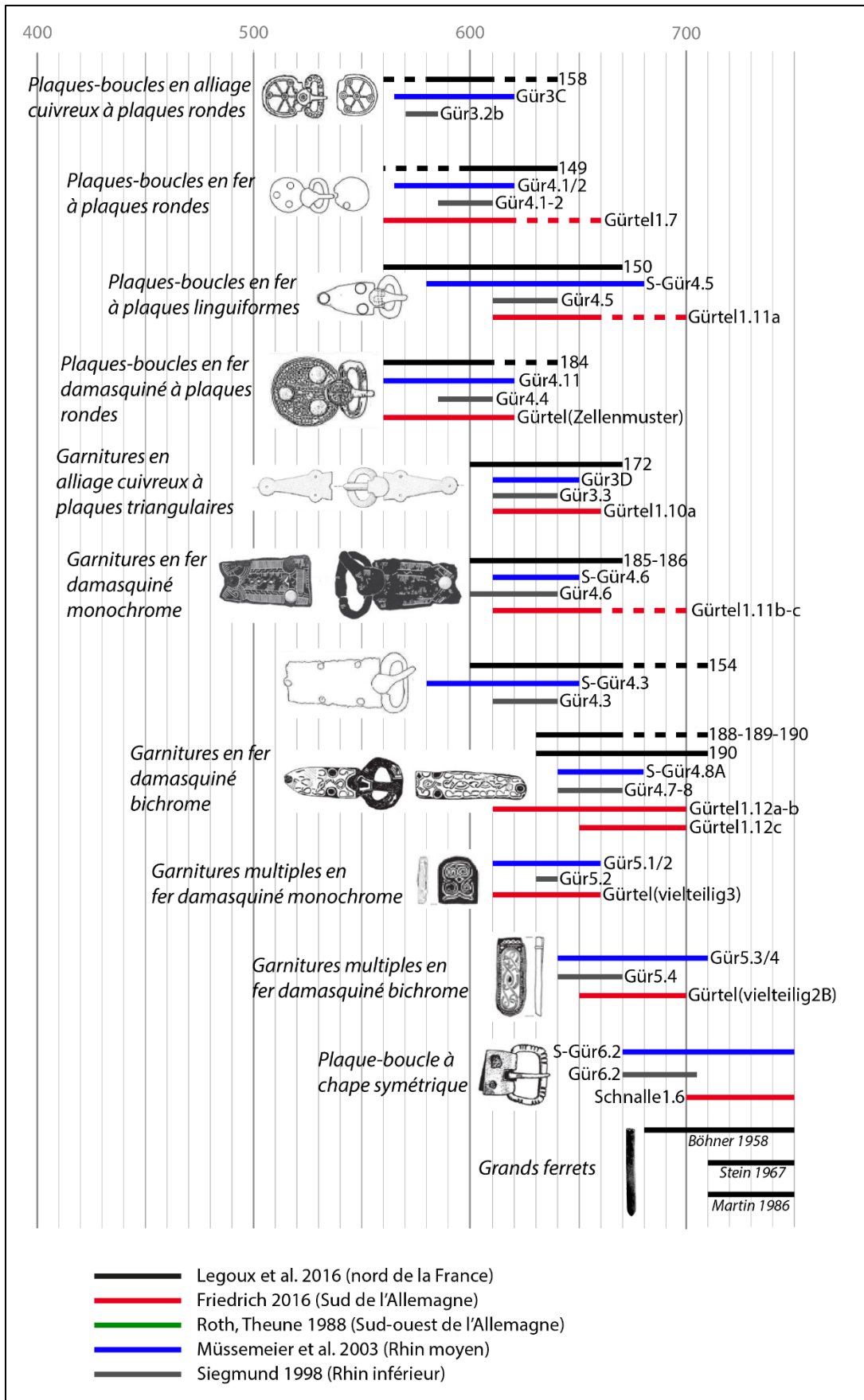

Figure 18 : Comparaisons typochronologiques des ceintures entre la fin du VIe et le début du VIIIe siècle.

1.2.1.5. Les ceintures et la notion de genre

1.2.1.5.1. La ceinture comme attribut masculin et féminin

Une différenciation masculin-féminin semble exister dans les types, les fonctions et le port des garnitures de ceintures. Ainsi, en 1967 R. Moosbrugger-Leu a remarqué que son type C, qui correspond aux plaques-boucles en fer de type « Bülach » et Berne-Soleure, ne se retrouvait que dans des tombes masculines et souvent accompagnées d'armes, observation réaffirmée en 1971 par M. Martin⁴⁰⁹. Les types A et B identifiés par R. Moosbrugger-Leu étaient en revanche isolés dans les sépultures, quelques exemplaires se trouvant dans des inhumations féminines⁴¹⁰. En 1971, M. Martin a fait quant à lui remarquer que ces deux types ne se retrouvaient pas non plus dans des sépultures masculines des régions voisines, à Kaiseraugst et sur le site de Bourogne (Territoire de Belfort). Il a en outre souligné l'absence d'association de ce type de plaque-boucle avec des appliques perforées, typiques de ceintures masculines. Les plaques-boucles à plaques quadrangulaires damasquinées de type B étaient donc un type féminin⁴¹¹.

En 1986, M. Martin a publié d'autres observations pour le nord de la Suisse. À partir de la fin du VI^e siècle, les « femmes romanes » portaient des plaques-boucles aux dimensions similaires ou supérieures à celles des hommes des phases 2 (570/590-630/640) et 3 (630/640-670/680). En revanche, il remarquait que les femmes d'origine alamane ou franque orientale ne portaient qu'une boucle simple, et ce durant tout le haut Moyen Âge. La ceinture dans les tombes féminines n'aurait donc une importance chronologique que dans l'ouest de la Suisse, en territoire supposé « roman », et son développement est alors analogue à celui des tombes masculines⁴¹². La caractérisation des boucles simples et des plaques-boucles faite par M. Martin⁴¹³ a par la suite été reprise par R. Marti dans son étude sur le nord-ouest de la Suisse, publiée en 2000⁴¹⁴, puis par A. Frey en 2006⁴¹⁵. Dans l'étude du site de Kaiseraugst, M. Martin a également cerné certains types de plaques-boucles propres aux sépultures masculines ou féminines. Ainsi, les plaques-boucles à plaque réniforme de forme C10 et à plaques rondes de moins de 7,3 cm de large de forme C5b se retrouvent surtout dans des tombes féminines tandis que celles à plaques rondes de plus de 7,5 cm, la forme C5c,

⁴⁰⁹ Martin 1971, p. 45-46

⁴¹⁰ Moosbrugger-Leu 1967, p. 93-96

⁴¹¹ Martin 1971, p. 33

⁴¹² Martin 1986, p. 108

⁴¹³ Martin 1986, p. 108 ; Martin 1991a, p. 100-101

⁴¹⁴ Marti 2000, p. 101

⁴¹⁵ Frey 2006, p. 128-133

seraient un type plutôt masculin⁴¹⁶. En ce qui concerne les plaques-boucles trapézoïdales à extrémités en queue-d'aronde de formes C6 et C7 très larges et très épaisses, il a remarqué que lorsqu'elles étaient portées seules, sans contre-plaques ou plaques dorsales, elles étaient majoritairement dans les sépultures féminines. Selon lui, les ceintures à garnitures simples fermées par ce type de plaque-boucle étaient donc caractéristiques des sépultures féminines⁴¹⁷. Il a évoqué une série de tombes féminines qui ont livré des garnitures bipartites en alliage cuivreux à plaques linguiformes, décorées d'entrelacs et munies de cinq rivets. Avec une largeur d'environ 6 cm, ce type est répandu en Francie occidentale, mais est aussi présent, quoique plus rarement, en Francie orientale. D'autres garnitures en alliage cuivreux, principalement rencontrées en Francie occidentale, sont plus ou moins linguiformes à bords festonnés et sont munies de cinq rivets. Dans les tombes féminines de Francie occidentale et orientale sont recensées dès la fin du VI^e et jusque durant le VII^e siècle des plaques-boucles en alliage cuivreux à petite plaque ronde ou triangulaire, certaines munies d'extrémités « ailées ». On ne retrouve toutefois pas dans ces cas, comme dans la tombe d'Arégonde, des contre-plaques identiques à la plaque-boucle et les ceintures ne sont pas aussi larges⁴¹⁸. Dans son étude du canton de Bâle-Campagne, R. Marti a quant à lui identifié dans les sépultures féminines des plaques-boucles à plaque triangulaire (forme 6A), à plaque trapézoïdale (forme 7A) et à plaque linguiforme (forme 5B) en fer non damasquiné⁴¹⁹. En revanche, les petites plaques-boucles à plaque quadrangulaire de forme 10 sont plutôt retrouvées dans des tombes masculines, plus rarement dans des tombes féminines.

Dans la continuité des études de M. Martin et R. Marti, A. Frey a aussi remarqué une différence dans les types de ceintures présents dans les tombes féminines dans l'est du royaume mérovingien. Les plaques-boucles et les garnitures multiples y sont surtout présentes dans les sépultures masculines, les sépultures féminines ayant surtout livré des boucles simples.

La question de l'origine de la mode du port de la plaque-boucle et de ceintures à garnitures bipartites dans les sépultures féminines a notamment été étudiée par M. Martin⁴²⁰. Il a ainsi fait remarquer que les plaques-boucles dans les sépultures féminines semblaient provenir de Francie occidentale. La reine Arégonde pourrait être à l'origine de cette mode, puisqu'une garniture bipartite, constituée d'une plaque-boucle et d'une contre-plaque, a été découverte dans sa

⁴¹⁶ Martin 1991a, p. 100

⁴¹⁷ Martin 1991a, p. 101

⁴¹⁸ Martin 1991b, p. 45

⁴¹⁹ Marti 2000, p. 101

⁴²⁰ Martin 1991b

sépulture, datée de 570/580 environ⁴²¹. Le port de plaques-boucles dans les sépultures féminines se serait ensuite diffusé dans le reste du royaume par la suite, avec cependant une plus forte importance en Francie occidentale qu'en Francie orientale, cette dernière zone comprenant le sud du Rhin supérieur⁴²². Pour les garnitures en fer, de nouvelles formes apparaissent à la même période en Francie et en Bourgondie. L'utilisation de contre-plaques identiques est là aussi plus fréquente en Francie occidentale qu'en Francie orientale, cette différence étant marquée par l'usage plus important de la damasquinure sur ces garnitures sur la partie occidentale du royaume⁴²³.

En Bourgondie, une influence de Francie occidentale apparaît vers 630/640, avec l'abandon progressif du port d'une seule plaque-boucle à plaque quadrangulaire au profit de plaques-boucles à plaques linguiformes semblables à celles de la reine Arégonde. Alors que ces dernières sont accompagnées de contre-plaques identiques en Francie occidentale, en Bourgondie, quand l'utilisation d'une contre-plaque survient, cette dernière n'est pas de forme identique à la plaque-boucle. Ceci a incité M. Martin à y voir des objets en territoires romano-burgonde qui n'étaient pas des importations, mais des fabrications locales selon une mode franque que ce sont appropriés les populations de ces territoires⁴²⁴.

Pour le Rhin inférieur, F. Siegmund a observé que son type Gür 6.1, qui correspond à des boucles simples accompagnées d'un ferret de ceinture, ne provenait que de tombes masculines du VII^e siècle. Ce type ne se distingue toutefois pas d'un point de vue morphologique de celles portées plus anciennement par les femmes et les hommes⁴²⁵. C'est donc, semble-t-il, ici l'association de la boucle avec un ferret qui caractérise l'appartenance à un individu.

En revanche, sur le Rhin moyen et dans le sud de l'Allemagne, les boucles simples à ardillon à base scutiforme semblent portées un peu plus tardivement dans les sépultures féminines que dans les sépultures masculines. Ainsi, ce type est plus présent dans les sépultures féminines du dernier du VI^e siècle, période où son utilisation décroît dans les sépultures masculines⁴²⁶.

Les garnitures de ceintures du sud de l'Allemagne ont été traitées séparément par M. Friedrich et des différences typologiques entre les garnitures provenant des tombes de femmes et d'hommes sont apparues⁴²⁷. Dans les sépultures féminines, ce sont surtout des boucles simples qui ont été recensées, seulement trois types de plaque-boucle ayant été observé, dont des petites plaques-

⁴²¹ Martin 1991b, p. 45

⁴²² Il décrit la Francie orientale comme comprise entre la Meuse et le Rhin de l'ouest à l'est et entre le Rhin supérieur et Bâle du nord au sud.

⁴²³ Martin 1991b, p. 45

⁴²⁴ Martin 1991b, p. 47

⁴²⁵ Siegmund 1998, p. 38

⁴²⁶ Müssmeier et al. 2003, p. 17 ; Friedrich 2016, p. 256, 305

⁴²⁷ Friedrich 2016, p. 254-257, 298-310

boucles à applique ovale (Gürtel3.1F), des plaques-boucles en fer non damasquiné à plaque triangulaire ou linguiforme (Gürtel1.11a) et à plaque quadrangulaire en fer (Gürtel3.3F)⁴²⁸. Dans les sépultures masculines, ce sont les plaques-boucles qui sont majoritaires, puisque sur les 40 types de garnitures de ceintures différents identifiés dans les sépultures masculines, 25 correspondent à des plaques-boucles. Des types communs aux sépultures féminines et masculines ont aussi été recensés. C'est le cas des plaques-boucles en fer non damasquiné à plaque triangulaire ou linguiforme (Gürtel1.11a), dont la datation est identique entre les tombes masculines et féminines. Les boucles ovales en alliage cuivreux à gorge porte-ardillon moulée (Gürtel2.9) sont recensées dans les sépultures féminines comme masculines et contemporaines dans les deux cas. Les petites plaques-boucles en fer à plaque ovale et boucle ornée de stries damasquinées sont présentes dans les deux types de tombes, mais enregistrées sous le type Gürtel1.1 dans les tombes masculines et Gürtel3.1F dans les sépultures féminines. Elles sont datées dans les deux cas entre 450 et 520/530. Mais alors que leur présence est forte dans les tombes masculines entre 450 et 480/490, elles sont plus rares durant cette phase dans les sépultures féminines. À l'inverse, leur utilisation décline dans les tombes masculines entre 480/490 et 520/530 alors qu'elle augmente à ce moment-là dans les tombes féminines. Le même phénomène s'observe pour les boucles ovales à ardillon à base scutiforme. Dans les tombes masculines, elles s'apparentent aux types Gürtel2.5 et Gürtel2.6, leur utilisation étant la plus importante entre 520/530 et 560/580, alors qu'entre 560/580 et 610/620 elle est plus ténue. Cependant, dans les tombes féminines ce type de boucle simple, apparenté au type Gürtel4.7F se trouve dès 520/530-560/580, mais son utilisation est surtout importante entre 560/580 et 610/620.

Très récemment, un travail doctoral a été réalisé qui portait sur la fonction et la signification de la ceinture en fonction du genre à la période mérovingienne⁴²⁹. Cette étude portait sur quatre sites de la moitié nord de la France⁴³⁰ et deux sites suisses, l'un près de Berne⁴³¹, l'autre près de Fribourg⁴³². L'analyse par méthode statistique du lien entre les garnitures de type A, B ou C, selon la typologie de R. Moosbrugger-Leu, et le genre du défunt a permis de mettre en évidence des tendances assez marquées. Dans sa zone d'étude, J. Ippendorf a remarqué que les types A et B peuvent être considérés statistiquement comme plutôt féminins et le type C comme masculin. Alors que les types A et C sont peut-être occasionnellement être portés par l'un ou l'autre des genres, les

⁴²⁸ Friedrich 2016, p. 254-255

⁴²⁹ Ippendorf 2019

⁴³⁰ La Grande-Oye à Doubs (Doubs), Goudelancourt-lès-Pierrepont et Sissonne (Aisne), Lavoie (Meuse).

⁴³¹ Oberwangen « Sonhalde ».

⁴³² Vuippens « La Palaz ».

types B sont exclusivement féminins, bien que pour ce type cela se base sur un petit nombre de cas analysés. Elle a également remarqué que les garnitures de ceintures des sépultures féminines sont généralement de plus grandes tailles que dans les sépultures masculines. Quand des garnitures de types C, qui sont plutôt attribués aux hommes, sont retrouvées dans des sépultures féminines, elles sont généralement plus grandes que celles des sépultures masculines. En outre, le type C est généralement présent dans les sépultures féminines sous la forme de ceintures à garnitures simples ou bipartites, alors que quand il est « complet », c'est-à-dire associé à une contre-plaque, une plaque dorsale et d'éventuelles appliques et ferrets, il est majoritairement dans des sépultures masculines. Ces observations ont en plus été mises en relation avec la répartition géographique des ensembles. Dans la partie nord-est de la zone d'étude, le nombre de garnitures de types A, B ou C attribuées à des femmes est plus faible qu'ailleurs, alors qu'à l'inverse les types C sont plus présents dans les sépultures masculines à l'est. Des spécificités des genres, mais aussi probablement culturelles liées à ces types de garnitures de ceintures ont ainsi pu être démontrées sur une base statistique.

La différenciation de types entre sépultures féminines et masculines n'a pas toujours été marquée dans certaines typochronologies les plus récentes. Cependant, des décalages chronologiques apparaissent parfois et ils sont ainsi peut-être le reflet de cette différence entre homme et femme. Le port de plaques-boucles ou de garnitures bipartites par les femmes dans la moitié ouest du royaume franc peut par exemple amener à se poser la question d'éventuelles différences chronologiques entre garnitures masculines et féminines. Dans l'est du royaume, c'est pour les boucles simples, trouvées autant dans les tombes masculines que féminines, que l'on peut se poser la question.

1.2.1.5.2. La notion de genre et la « gender archaeology »

Si un certain nombre d'études typochronologiques ne font pas la différence entre le mobilier qui provient des sépultures masculines et celui provenant des sépultures féminines⁴³³, les raisonnements d'autres études se basent généralement, sauf erreur, sur une détermination sexuelle « archéologique »⁴³⁴. Les garnitures de ceintures sont alors considérées comme masculines ou féminines en fonction du mobilier qui les accompagnait, à savoir des éléments d'armement pour les

⁴³³ Böhner 1958 ; Siegmund 1998 ; Legoux et al. 2016

⁴³⁴ Roth, Theune 1988 ; Müssemeier et al. 2003 ; Friedrich 2016 ; Gizard 2016

tombes d'hommes et de parure pour les tombes de femmes. Cette méthode qui consiste à déterminer le sexe du défunt en fonction du mobilier présent dans la sépulture selon un modèle binaire homme-femme trouve son origine dans les premières études de sépultures mérovingiennes de la fin du XIX^e siècle⁴³⁵. Il y était en effet supposé, voire admis, que les individus étaient inhumés avec leurs armes ou leurs parures personnelles⁴³⁶ et que ces objets étaient alors directement liés au sexe du défunt⁴³⁷. Avec l'essor de l'archéologie du genre (*gender archaeology*), développée principalement dans les pays scandinaves et anglo-saxons à partir des années 1980⁴³⁸, cette méthode a cependant été remise en question par certains chercheurs. L'attribution d'un sexe à un défunt en raison du mobilier qui l'accompagne est notamment discutée puisqu'elle met en relation un facteur biologique et naturel, le sexe du défunt⁴³⁹, et un objet artificiel, au sens d'artefact, qui a été créé, et déposé dans la sépulture pour une raison précise⁴⁴⁰. Elle est également parfois critiquée, car potentiellement faussée par des présupposés contemporains qui indiqueraient que les rôles sociaux liés aux genres n'ont pas changé du V^e au XIX^e siècle⁴⁴¹. Ainsi, selon S. Lucy, cette division binaire de la société donne une image caricaturale de la société altomédiévale anglo-saxonne dans laquelle la femme resterait à la maison parée de ses atours alors que l'homme sortirait travailler et se battre. Ce présupposé faisait en fait écho à la vision idéale de la famille de classe moyenne à l'époque victorienne, quand l'archéologie funéraire mérovingienne a pris son essor⁴⁴². L'absence de « genres alternatifs », à savoir quand un individu possède un sexe biologique, mais prend le rôle social de l'autre sexe, est peut-être plus à relier au déni de leur probable existence par les historiens que par l'absence effective de ce phénomène⁴⁴³. Certains auteurs ont en effet avancé que lorsque des différences étaient observées entre le genre et le sexe⁴⁴⁴ dans diverses études, cela était probablement à mettre en relation avec un éventuel dimorphisme caractéristique des populations humaines⁴⁴⁵. Plusieurs cas de nécropoles anglo-saxonnes où l'attribution du sexe par le mobilier a été préférée à l'analyse ostéologique ont été évoqués par S. Lucy⁴⁴⁶. Dans certains cas où le sexe et le genre ne sont pas cohérents, il a été rappelé que cette

⁴³⁵ Lucy 1997, p. 155

⁴³⁶ Effros 2000, p. 632-633 ; Knüsel, Ripley 2000, p. 157-158

⁴³⁷ Lucy 1997, p. 155

⁴³⁸ Diaz-Andreu 2005

⁴³⁹ Knüsel, Ripley 2000, p. 159-162

⁴⁴⁰ Lucy 1997, p. 155 ; Belard 2015, p. 25

⁴⁴¹ Knüsel, Ripley 2000, p. 158 ; Sebillotte-Cuchet 2015, p. 4

⁴⁴² Lucy 1997, p. 150

⁴⁴³ Knüsel, Ripley 2000, p. 158

⁴⁴⁴ Le genre correspond ici au concept, utilisé en sciences sociales, pour désigner les différences non-biologiques entre les femmes et les hommes (différences sociales). Il s'oppose au sexe, qui renvoie exclusivement aux différences biologiques entre les femmes et les hommes.

⁴⁴⁵ Knüsel, Ripley 2000, p. 157

⁴⁴⁶ Lucy 1997, p. 154-155

particularité pouvait être le fait de pratiques funéraires complexes⁴⁴⁷. Cet aspect lié aux pratiques funéraires a été rappelé par C. Bélard qui estime que l'association du défunt et de son mobilier funéraire est le fruit de pratiques funéraires bien précises qui sont le fait de sa communauté et de son entourage, et non du défunt lui-même. La chaîne opératoire de l'inhumation se découpe ainsi en plusieurs événements, de la préparation du corps et de l'aménagement de la sépulture à la fermeture de celle-ci, événements durant lesquels ont lieu de nombreuses interventions sur le défunt et la tombe⁴⁴⁸. De leur côté, C. Knüsel et K. Ripley ont cité l'exemple de l'homme-femme We'Wha, issu de la tribu nord-américaine Zuñi, qui a vécu au XIX^e siècle et qui a été inhumé avec un pantalon, seul attribut masculin porté depuis son changement de genre⁴⁴⁹. Ces deux auteurs considèrent ainsi qu'il ne faut pas mettre de côté l'hypothèse de l'existence de plus de deux genres dans la société altomédiévale⁴⁵⁰. En outre, ces genres mixtes ont notamment pu avoir un rôle dans certains rituels religieux, mais aussi paléochrétiens⁴⁵¹. Cette information trouve sa source chez des auteurs classiques. Tacite, par exemple, qui, entre le I^{er} et le II^e siècle apr. J.-C., décrit chez les Germains un culte probablement lié au dieu Alci, peut-être lié à un culte du cheval, où le prêtre est habillé comme une femme. Ces cultes liés aux chevaux se retrouvent de la préhistoire jusqu'à l'époque moderne, notamment en Eurasie avec la présence d'un sacerdoce qui porte des accessoires ou des vêtements « féminins »⁴⁵². En ethnologie, pour certains peuples, le terme de « berdache » est parfois utilisé pour les populations ne reconnaissant pas uniquement deux genres, mais parfois jusqu'à quatre, en comprenant les hommes-femmes et les femmes-hommes⁴⁵³. Cela sous-entend que l'individu possède un sexe biologique, homme ou femme, mais prend le costume, le comportement et les occupations de l'autre sexe, son rôle social en somme, mais sans appartenir toutefois complètement au genre en question. Il s'agit donc d'un statut intermédiaire. Ainsi, le phénomène des hommes-femmes était largement répandu jusqu'au XIV^e siècle en Amérique du Nord et du Sud, en Asie centrale, en Corée, en Chine et en Indonésie⁴⁵⁴. Les hommes-femmes mérovingiens, s'ils ont existé, ont ainsi pu avoir un rôle sacerdotal dans les rites paléochrétiens, mais également un rôle de Chamans comme cela a été observé en Amérique du nord et en Sibérie centrale. Plusieurs sources semblent indiquer l'existence de ce rôle au haut Moyen Âge⁴⁵⁵.

⁴⁴⁷ Knüsel, Ripley 2000, p. 159

⁴⁴⁸ Belard 2015, p. 141

⁴⁴⁹ Knüsel, Ripley 2000, p. 168

⁴⁵⁰ Knüsel, Ripley 2000, p. 187

⁴⁵¹ Knüsel, Ripley 2000, p. 159

⁴⁵² Knüsel, Ripley 2000, p. 162-164

⁴⁵³ Knüsel, Ripley 2000, p. 164

⁴⁵⁴ Knüsel, Ripley 2000, p. 164

⁴⁵⁵ Knüsel, Ripley 2000, p. 165

Un des enjeux actuels de l'étude des nécropoles mérovingiennes est donc de distinguer le sexe du genre et de rechercher ce qui les lie plutôt que de considérer comme acquis l'appartenance de l'un à l'autre⁴⁵⁶. Ceci pourra notamment permettre l'observation d'éventuels changements structurels dans le temps au sein des sociétés anciennes⁴⁵⁷. Pour cela, il est préférable, lors de l'étude d'un site, de commencer par faire deux déterminations « à l'aveugle », une première basée exclusivement sur des paramètres biologiques pour déterminer le sexe du défunt, et une seconde de son genre⁴⁵⁸, parfois appelé « sexe archéologique », basée sur le mobilier déposé dans la sépulture. Ceci permet de vérifier l'attribution systématique ou non de certains types d'objets à l'un ou l'autre des deux sexes, sans que les deux diagnoses sexuelles s'influencent. Cependant, pour un certain nombre de publications de nécropoles mérovingiennes, la détermination du sexe est basée sur le mobilier funéraire, sans qu'une étude ostéologique « à l'aveugle » n'ait été réalisée⁴⁵⁹. Cette attribution du mobilier funéraire à un des deux sexes a donc souvent été biaisée en raison de l'absence ou du manque de précision des études anthropologiques⁴⁶⁰, ce qui pose le problème évident de la validité des études démographiques qui en ont découlé⁴⁶¹.

Des études ont cependant été menées afin de vérifier la validité du « sexe archéologique », notamment sur des ensembles de sites localisés en Angleterre⁴⁶² et dans la moitié nord de la France⁴⁶³. L'étude de deux nécropoles de l'East Yorkshire (Angleterre) a mis en avant que l'association de la parure avec des individus féminins et de l'armement avec des individus masculins n'était pas systématique⁴⁶⁴. Pour parvenir à ces résultats, S. Lucy a comparé la classification du mobilier des sépultures avec les données anthropologiques⁴⁶⁵. Alors que des objets de parure et de l'armement ne sont jamais rencontrés simultanément dans une sépulture, d'autres, dits « neutres », sont fréquemment associés au premier ou au deuxième groupe⁴⁶⁶. En croisant ces groupes avec les déterminations biologiques du sexe des défunts, S. Lucy a observé que pour seulement 10,9% des sépultures du site de Heslerton et 10,2% des sépultures du site de Sewerby, on observait une association stéréotypée des hommes avec de l'armement et des femmes avec de la parure. En prenant en compte les diagnoses sexuelles « probables », dont la détermination n'est pas totalement certaine, elle a obtenu 12% pour Heslerton et 20,3% pour Sewerby. Ces chiffres étaient

⁴⁵⁶ Lucy 1997, p. 155

⁴⁵⁷ Knüsel, Ripley 2000, p. 188

⁴⁵⁸ Handman 2015

⁴⁵⁹ Effros 2000, p. 634-636

⁴⁶⁰ Effros 2000, p. 635

⁴⁶¹ Effros 2000, p. 637

⁴⁶² Lucy 1997 ; Effros 2000

⁴⁶³ Perez 2013, p. 530-532

⁴⁶⁴ Lucy 1997

⁴⁶⁵ La question de la validité des méthodes anthropologiques utilisées sera discutée ci-après.

⁴⁶⁶ Lucy 1997, p. 157

donc selon elle insuffisants pour confirmer une distinction sexuelle stricte du mobilier⁴⁶⁷. À Heslerton, aucune sépulture masculine n'a livré de bijoux ou de parure, mais 12,5% des sépultures contenant de l'armement ont été déterminées, avec plus ou moins de certitudes, comme celles d'individus féminins. Un phénomène inverse a été observé à Sewerby, où aucune tombe de femme ne contenait d'armement, alors que 15% des sépultures qui contenaient de la parure étaient celles d'individus masculins⁴⁶⁸. Selon S. Lucy, le grand nombre de sépultures qui contenaient du mobilier du troisième groupe, le groupe « neutre », remettait également en doute le principe de séparation entre la parure caractérisant les sépultures féminines et l'armement caractérisant les sépultures masculines⁴⁶⁹. Si des individus ont été inhumés sans l'un ou l'autre, cela signifierait que ces attributs n'ont pas forcément l'importance qu'on leur accorde aujourd'hui. Cette interprétation qui minimise l'importance du rôle social du genre a été récemment réitérée par C. Belard pour des sépultures de l'âge du Fer⁴⁷⁰. Si le mobilier a certainement une fonction symbolique lors des rites funéraires, les sépultures moins dotées en mobilier plutôt qu'être simplement perçues comme celles d'individus plus pauvres pourraient donc aussi être interprétées comme une volonté de faire passer un message différent aux personnes assistant aux funérailles⁴⁷¹. Les assemblages de mobilier funéraire ont donc peut-être moins à voir avec le sexe du défunt qu'avec son âge, son statut social ou son lignage. Selon S. Lucy, l'aspect symbolique des assemblages d'objets dans les tombes est donc plus important que les informations qu'ils apportent sur le sexe du défunt et permet selon elle une catégorisation qu'elle dit « passive » en trois groupes, les « femmes au foyer » (*housewife*), les « guerriers » (*warrior*) et le type non genre « esclave » (*slave*)⁴⁷².

Une étude similaire fut entreprise et publiée en 2000 par C. Knüsel et K. Ripley sur quatre nécropoles anglo-saxonnes, à savoir le site de Buckland à Douvres (Kent), Sewerby (East Yorkshire), Norton (Durham) et le site de Portway à Andover (Hampshire)⁴⁷³. Ces sites ont été sélectionnés, car ils bénéficiaient d'études anthropologiques⁴⁷⁴ et de mobiliers distincts, ce qui permettait d'enregistrer le défunt comme homme, femme, homme-femme, quand le défunt est de sexe masculin, mais de genre féminin, ou femme-homme, quand un individu est de sexe féminin, mais de genre masculin. Le mobilier n'a ici pas été regroupé en quatre groupes, mais en trois, un pour le mobilier dit « féminin », un pour le mobilier dit « masculin » et un troisième regroupant les deux « masculins/féminins ». La position des objets par rapport au défunt a été prise en compte

⁴⁶⁷ Lucy 1997, p. 157-158

⁴⁶⁸ Lucy 1997, p. 15-161

⁴⁶⁹ Lucy 1997, p. 162

⁴⁷⁰ Belard 2014, p. 262

⁴⁷¹ Lucy 1997, p. 162-163 ; Belard 2014, p. 262

⁴⁷² Lucy 1997, p. 164

⁴⁷³ Knüsel, Ripley 2000, p. 169-186

⁴⁷⁴ La question de la validité des méthodes anthropologiques utilisées est discutée en fin de chapitre.

puisqu'elle présente potentiellement un sens symbolique pour certains auteurs⁴⁷⁵. Au total, les pourcentages d'individus de sexe masculin inhumés avec du mobilier féminin s'élevaient à 6% à Sewerby, 8% à Buckland, 10% à Norton et 3% à Portway. Les auteurs ont remarqué que les tombes homme-femme sont celles qui contenaient la plus grande variété d'objets sur la majorité des sites. Toutefois, les tombes hommes/femmes partagent des objets avec les hommes et les femmes, même si on n'y retrouve aucune arme⁴⁷⁶. À Portway, à Norton comme à Sewerby, l'armement a été uniquement retrouvé dans des sépultures d'hommes⁴⁷⁷.

Dans le cadre de son travail doctoral sur l'enfant dans les sépultures médiévales⁴⁷⁸, E. Perez a procédé à une vérification du lien entre genre et sexe biologique sur les individus adultes de plusieurs nécropoles mérovingiennes de la moitié nord de la France⁴⁷⁹. Comme il n'est pas possible de réaliser une diagnose sexuelle sur les os d'individus immatures avant la maturation totale des os coxaux ayant lieu à la fin de la puberté, elle avait pour objectif de vérifier la validité du « sexe archéologique » afin de pouvoir attribuer l'un ou l'autre des sexes à des individus immatures qui ont été inhumés avec du mobilier⁴⁸⁰. Elle a classé les objets en trois catégories, comme l'avaient fait C. Knüsel et K. Ripley : masculin, féminin et neutre. Les résultats obtenus ont montré que la parure, les clefs, les hachoirs, les pyxides, les pendentifs et les pendeloques pouvaient être considérés comme féminins, alors que l'armement, les aiguilles, les fiches à bélière, les accessoires de cavalerie, les pinces à épiler et les silex étaient quasi systématiquement masculins. Tous les autres objets furent quant à eux considérés comme neutres. Elle a remarqué, en croisant le sexe biologique et le « sexe archéologique », ce qu'elle appela des anomalies, ces dernières concernant notamment les bracelets, les pinces à épiler et les silex. Si les sites sur lesquels cette vérification a été effectuée sont clairement indiqués, la méthode de diagnose sexuelle anthropologique employée n'était pas précisée.

Ce problème de méthode de diagnose sexuelle ostéologique se pose pour les études anglo-saxonnes qui viennent d'être évoquées. La méthode utilisée pour attribuer un sexe biologique aux squelettes a en effet une importance capitale, puisque les résultats obtenus sont dépendants de sa fiabilité. Si les méthodes les plus récentes permettent d'atteindre un taux de fiabilité de plus de 95% et surtout de rendre compte *a posteriori* du taux de fiabilité du résultat obtenu grâce à une série de mesures

⁴⁷⁵ Knüsel, Ripley 2000, p. 169-170

⁴⁷⁶ Lucy 1997, p. 172

⁴⁷⁷ Knüsel, Ripley 2000, p. 178

⁴⁷⁸ Perez 2013

⁴⁷⁹ Perez 2013, p. 530-532

⁴⁸⁰ Perez 2013, p. 529

faites sur les os coxaux⁴⁸¹, ce n'est pas nécessairement le cas de méthodes plus anciennes. Dans son article publié en 2002, J. Bruzek a ainsi expliqué que la détermination du sexe grâce aux os coxaux est la méthode considérée actuellement comme étant la plus fiable, mais il a aussi insisté sur le fait qu'une simple observation des os est insuffisante et qu'il est nécessaire de procéder à des observations et des mesures précises⁴⁸². Trois méthodes de diagnose sexuelle réalisée sur les os du bassin existaient déjà avant celle proposée par J. Bruzek⁴⁸³, mais des tests de ces méthodes réalisés sur des échantillons dont le sexe était connu ont démontré un taux de fiabilité relatif, allant de 59% à 93%⁴⁸⁴. En 2005, P. Murail, J. Bruzek, F. Houët et E. Cunha ont mis au point une méthode de diagnose sexuelle appelée DSP pour Diagnose Sexuelle Probabiliste⁴⁸⁵. Cette méthode repose sur des mesures précises réalisées sur les os coxaux et permettant d'obtenir près de 100% de résultats corrects. En outre, si les os coxaux ne sont pas assez bien conservés pour pouvoir réaliser une diagnose sexuelle ostéologique ou que celle-ci ne semble pas suffisamment fiable, il est désormais possible de recourir à la réalisation d'analyses paléogénétiques pour déterminer le sexe d'un individu. Si l'ADN est bien conservé, elles sont alors extrêmement fiables⁴⁸⁶. Cette méthode a ainsi permis de contredire la théorie de femmes guerrières proposée pour une série de sépultures du sud de l'Allemagne. Ces sépultures ont été attribuées à des femmes par l'étude anthropologique, mais étaient accompagnées d'armes. Le recours à des analyses ADN a permis de démontrer qu'il s'agissait d'individus de sexe masculin. Les méthodes utilisées pour les études anthropologiques ont ainsi pu être remises en question⁴⁸⁷. La méthode employée pour déterminer le sexe d'un défunt et la fiabilité de ses résultats a donc un rôle déterminant dans l'étude des populations anciennes d'un point de vue biologique d'une part, mais également lors de la confrontation de ces données aux genres déterminés par le mobilier funéraire. C'est en ce sens que la validation statistique du « sexe archéologique » fait l'objet d'une thématique de recherche au sein des sépultures alsaciennes du Projet Collectif de Recherche « Espaces et pratiques funéraires en Alsace aux époques mérovingiennes et carolingiennes (V^e-X^e siècles) »⁴⁸⁸.

⁴⁸¹ Bruzek 2002 ; Murail et al. 2005

⁴⁸² Bruzek 2002, p. 157

⁴⁸³ Phenice 1969 ; Ferembach et al. 1980 ; Iscan, Derrick 1984

⁴⁸⁴ Bruzek 2002, p. 157

⁴⁸⁵ Murail et al. 2005

⁴⁸⁶ Effros 2000, p. 637 ; Knüsel, Ripley 2000, p. 188

⁴⁸⁷ Gärtner et al. 2014

⁴⁸⁸ Barrand-Emam et al. 2014, p. 11 ; Barrand-Emam, Châtelet 2016, p. 69

1.2.1.6. La position des garnitures de ceintures dans les sépultures

Comme cela a été vu en début de chapitre, le terme de « sépulture habillée » a été très tôt utilisé en raison de la présence d'accessoires vestimentaires. Pourtant, certains de ces accessoires ne sont pas toujours portés ou découverts en position fonctionnelle et c'est ainsi le cas des ceintures.

L'étude comparative à grande échelle des types de dépôts est cependant difficile, car il s'agit d'une information qui n'est pas toujours connue en fonction du contexte de la découverte. Ce problème de la documentation est d'autant plus vrai pour une partie des fouilles anciennes, les fouilles dont la documentation est manquante ou non accessible et certaines découvertes fortuites. Toutefois, une grande variété dans les types de dépôts semble apparaître dans la partie du monde mérovingien comprise entre la moitié nord de la France et l'Allemagne⁴⁸⁹.

Ainsi, dès 1960, E. Vogt a mis en évidence la variété des types de dépôts de ceintures et d'objets associés au sein de quatre nécropoles du nord-ouest de la Suisse⁴⁹⁰. Il en a tiré la conclusion que les Alamans du nord-ouest de la Suisse ne portaient pas les ceintures dans la sépulture, mais les déposaient⁴⁹¹. Les dépôts de ceintures qu'il a observés sont variés : le long du corps, déposé sur le bassin, le long des membres supérieurs, sur les jambes, sur l'abdomen ou le thorax ou encore au niveau des pieds⁴⁹². En outre, les ceintures peuvent avoir été déposées ouvertes et étendues, fermées ou bien les extrémités rapprochées comme si elles étaient fermées. Cette diversité de types de dépôts à une échelle régionale sera remarquée pour l'actuelle région Bourgogne en 1980 par H. Gaillard de Semainville⁴⁹³, en 1999 par H. Fehr⁴⁹⁴ puis en 2000 par R. Marti pour le nord-ouest de la Suisse⁴⁹⁵.

Selon A. Frey, le dépôt de ceintures ouvertes est une pratique courante à partir de la fin du VI^e siècle avec la mode des ceintures larges. Elles étaient alors déposées le long de la taille, en biais sur le torse ou le long du corps notamment⁴⁹⁶. Ce phénomène a aussi été identifié sur le site de la Grande Oye à Doubs, en région Bourgogne-Franche-Comté, où les boucles simples semblent généralement portées, alors que les plaques-boucles seules ou les garnitures bipartites ou tripartites sont fréquemment déposées sur le corps ou à côté (Figure 19).

⁴⁸⁹ Gaillard de Sémainville 1980, p. 163 ; Urlacher et al. 1998, p. 222-224

⁴⁹⁰ Vogt 1960, p. 73-85

⁴⁹¹ Vogt 1960, p. 74

⁴⁹² Vogt 1960, p. 74-76

⁴⁹³ Gaillard de Sémainville 1980, p. 167

⁴⁹⁴ Fehr 1999, p. 110

⁴⁹⁵ Marti 2000, p. 43

⁴⁹⁶ Reddé 2018, p. 492

Le dépôt de ceintures à garnitures bipartites ou tripartites à la taille du défunt est une pratique qui démarre sur ce site au VI^e siècle et qui est en usage jusque dans le premier tiers du VII^e siècle. Durant cette période, ce cas est représenté dans environ 25% des sépultures datées⁴⁹⁷. Une distinction de pratique a été soulevée par les auteurs de l'étude du site de la Grande Oye qui ont remarqué que dans les sépultures masculines du quart nord-est de la Gaule de la fin du VI^e au début du VII^e siècle, les ceintures sont généralement portées. Durant les phases plus récentes, elle est alors souvent déposée aux côtés du défunt avec d'autres objets⁴⁹⁸. Ce sont des observations similaires qui ont été faites par R. Marti pour le nord-ouest de la Suisse, où il a observé que les ceintures portées, découvertes en position fonctionnelle ou déposées au niveau du bassin et/ou de l'abdomen se retrouvent essentiellement au VI^e siècle, alors que leur dépôt au niveau des membres inférieurs n'apparaît qu'au VII^e siècle⁴⁹⁹. Les mêmes résultats ont été observés par R. Legoux sur le site Cutry, en Meurthe-et-Moselle. Il a ainsi recensé les ceintures déposées ouvertes sur les défunts, phénomène plus fréquent au VII^e siècle, tout comme l'avait déjà observé A.

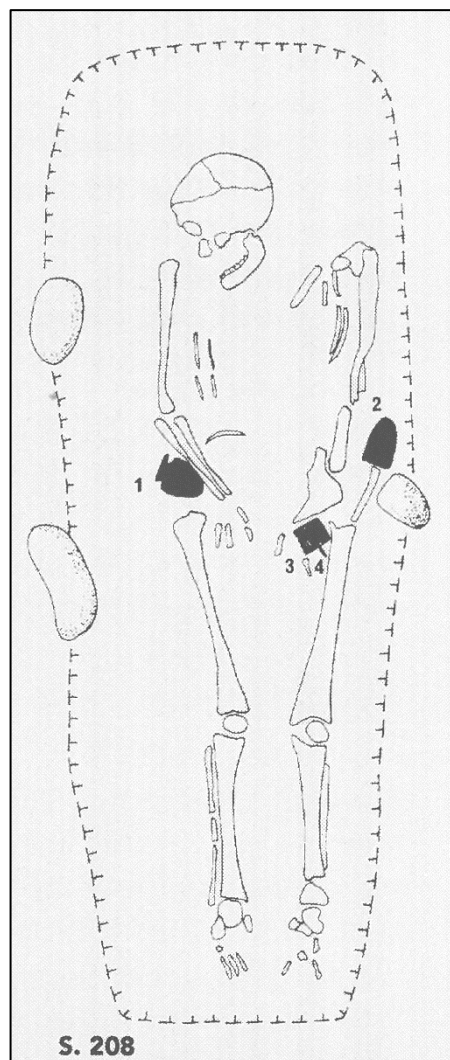

Figure 19 : Dépôt d'une ceinture ouverte au niveau du bassin du défunt de la sépulture 208 de la Grande Oye (Urlacher et al. 1998).

Simmer sur le site d'Ennery, en Moselle⁵⁰⁰. Dans certains cas, des dépôts de ceintures en position fonctionnelle associées à un scramasaxe ont été observés⁵⁰¹.

Des dépôts de garnitures de ceintures au niveau du crâne sont aussi fréquemment observés, toujours sur une aire géographique relativement large qui va de la moitié nord de la France au sud de l'Allemagne⁵⁰². Selon les auteurs de l'étude du site de la Grande Oye, ce type de dépôt est souvent observé dans les sépultures masculines de « milieux germanisés » entre la fin du VI^e et le

⁴⁹⁷ Urlacher et al. 1998, p. 222

⁴⁹⁸ Urlacher et al. 1998, p. 224

⁴⁹⁹ Marti 2000, p. 43

⁵⁰⁰ Legoux 2005, p. 151 ; Simmer, Buchet 1993, p. 106

⁵⁰¹ Fehr 1999, p. 106

⁵⁰² Gaillard de Sémainville 1980, p. 163 ; Urlacher et al. 1998, p. 224 ; Marti 2000, p. 43 ; Nice 2008, p. 422 ; Paresys 2009, p. 30-31

début du VII^e siècle⁵⁰³. Le seul cas recensé par R. Marti dans le nord-ouest de la Suisse est daté entre 680/690 et 710/720⁵⁰⁴. Au sein de la nécropole de Goudelancourt-lès-Pierrepont dans l'Aisne, le dépôt d'une garniture tripartite, d'un scramasaxe et d'une aumônière sous le crâne de l'individu de la sépulture 255 est interprété comme une façon de préserver les objets du pillage⁵⁰⁵.

En ce qui concerne les garnitures de ceintures en position fonctionnelle, de récentes études de restes organiques ont mis en avant la prudence quant à l'interprétation « habillée » d'une sépulture avec une garniture de ceinture au niveau du bassin⁵⁰⁶. Ainsi, à Louviers, en Normandie, et à Riaz Tronche-Bélon, dans le canton de Fribourg en Suisse, des études de restes organiques ont été menées sur des garnitures de ceintures découvertes au niveau du bassin ou de l'abdomen des défunts. Les auteurs ont mis en évidence que ces ceintures n'étaient pas portées, mais que les lanières des ceintures étaient enroulées autour des garnitures métalliques. La boucle de ceinture en alliage cuivreux à ardillon à base scutiforme et associée à des rivets de ceintures scutiformes qui provient de la sépulture 198 de Louviers permet de placer cette tombe dans les deux derniers tiers du VI^e siècle⁵⁰⁷. Le cas de la sépulture 20 de Langenpreising, en Bavière, alimente ces réflexions sur le dépôt de ceintures en positions fonctionnelles. La fouille de cette sépulture, datée du VII^e siècle, a été réalisée en laboratoire après son prélèvement intégral sur le terrain. Son étude minutieuse, notamment des restes de cuirs et de tissus, a permis de déterminer que la ceinture, dont les garnitures se trouvaient au niveau de l'abdomen, avait été déposée fermée sur le défunt⁵⁰⁸. En l'absence de ces études spécialisées, ces ceintures auraient ainsi vraisemblablement été interprétées comme portées en raison de leur position fonctionnelle.

Le phénomène du dépôt des ceintures en position non fonctionnelle apparaît donc comme un phénomène généralisé à l'ensemble des régions du monde mérovingien et qui apparaîtrait pendant le dernier tiers du VI^e siècle. Cette pratique semble être fortement en usage durant le premier tiers du VII^e siècle, tout en perdurant jusqu'à la fin de ce siècle. Le dépôt en position fonctionnelle ou le port de ceintures est en revanche plus délicat à identifier avec certitude, puisqu'il nécessite une documentation de terrain précise et/ou des études de restes organiques. La chronologie de ces deux types de pratiques funéraires est ainsi plus difficile à cerner.

⁵⁰³ Urlacher et al. 1998, p. 224

⁵⁰⁴ Marti 2000, p. 43

⁵⁰⁵ Nice 2008, p. 422

⁵⁰⁶ Burzler et al. 2002, p. 229-231 ; Jiminez et al. 2009, p. 55 ; Rast-Eicher 2009, p. 97

⁵⁰⁷ Types 112, 193 et 194 ; Legoux et al. 2016, p. 38, 42

⁵⁰⁸ Huysseune 2018, p. 34-40

1.2.1.7. Les garnitures de ceintures en tant qu'indices d'échanges culturels

La question des contacts avec les différentes régions du monde mérovingien et qui sont observables par l'étude des garnitures de ceintures peut être cernée selon deux principaux aspects typologiques. Le premier aspect concerne la ceinture en elle-même, cette dernière pouvant être caractérisée par le nombre de garnitures qui la composait, qu'elle soit à garniture simple (*einteilige Gürtel*), bipartite (*Zweiteilige Gürtel*), tripartite (*dreiteilige Gürtel*) ou multiple (*vielteilige Gürtel*). Le second aspect est la garniture en elle-même, d'après sa forme, ses matériaux ou ses décors.

La situation géographique du sud du Rhin supérieur peut être considérée comme un carrefour au contact des trois grandes régions qui furent occupées par différentes populations à l'époque mérovingienne, à savoir les Francs, les Burgondes et les Alamans (Figure 20)⁵⁰⁹. Des contacts devaient exister avec des territoires occupés par ces populations d'origines germaniques à partir de la deuxième moitié du V^e siècle. Au sud-ouest du sud du Rhin supérieur, dans la région actuelle de Bourgogne-Franche-Comté et dans une partie du nord-ouest de la Suisse, des populations burgondes sont installées par l'autorité romaine dès le début du V^e siècle⁵¹⁰. Au nord-ouest et au nord du Rhin supérieur, les territoires étaient, dès la fin du V^e ou au début du VI^e siècle, sous autorité franque⁵¹¹. La frontière orientale de la région est attenante au sud-ouest de l'Allemagne et à une partie du nord de la Suisse. Ces territoires étaient alors occupés par des populations alamanes, tout comme le sud du Rhin supérieur⁵¹².

La proximité des Alpes et de voies de communication vers le sud comme le Rhône ou le Danube ont également pu faciliter des échanges avec le monde méditerranéen. Des études ont ainsi mis en évidence les échanges et les contacts qui ont lieu entre les territoires au nord des Alpes et le monde méditerranéen⁵¹³. Il s'agit notamment de régions qui se situent dans le nord de l'Italie actuelle, occupée par des populations ostrogothiques puis lombardes à partir de la fin du VI^e siècle, mais aussi par exemple dans le sud-ouest de la France et de l'Espagne actuelles, en territoires wisigothiques. Le monde byzantin peut aussi être évoqué, avec des objets découverts au sein du royaume mérovingien et dont des parallèles ont été trouvés dans l'est du bassin méditerranéen, notamment en Turquie, en Syrie ou en Égypte, mais aussi sur les rivages de la mer Noire.

⁵⁰⁹ Merdrignac, Mérienne 2010, p. 10-11

⁵¹⁰ Weber 2011, p. 31

⁵¹¹ Périn, Feffer 1997, p. 151-153

⁵¹² Geuenich 2005, p. 70

⁵¹³ Fingerlin 1967 ; Kazanski 1994 ; Graenert 2000 ; Drauschke 2008 ; Quast 2012 ; Escher 2014

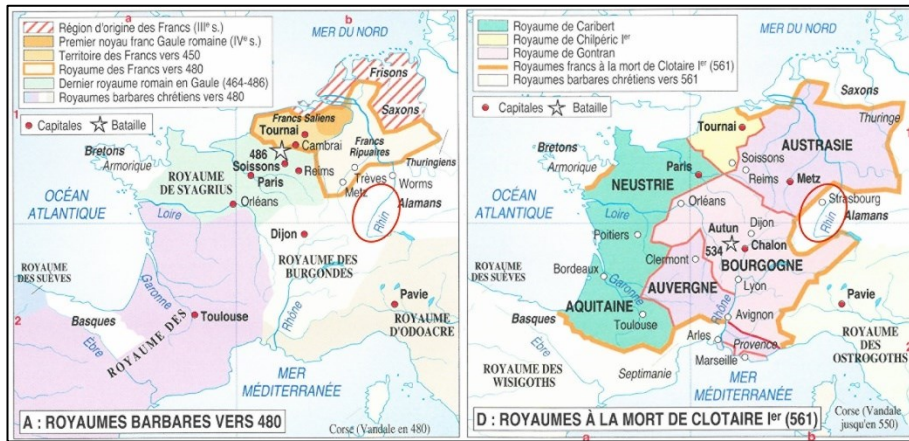

Figure 20 : Le sud du Rhin supérieur au sein des royaumes barbares à la fin du Ve siècle et du royaume mérovingien vers 561 (Merdrignac, Mérienne 2010).

1.2.1.7.1. Les influences franques, burgondes et alamanes

La question des influences de la partie occidentale du royaume mérovingien sur les garnitures de ceintures de la partie orientale du royaume mérovingien a récemment été étudiée par A. Frey dans le cadre de son travail doctoral⁵¹⁴. Elle a ainsi recensé les garnitures de ceintures d'origine occidentale provenant d'une zone située sur la rive droite du Rhin, du lac de Constance au sud à son embouchure au nord, en englobant une partie immédiate de sa rive gauche. L'origine de ces garnitures se situerait en Neustrie, en Bourgondie et en Aquitaine⁵¹⁵.

Elle a notamment mis en évidence la diffusion de plaques-boucles de l'ouest vers l'est entre le dernier tiers du VI^e et le premier tiers du VII^e siècle⁵¹⁶, tout comme plusieurs formes de boucles simples⁵¹⁷. Selon elle, l'articulation entre la boucle et la plaque d'une plaque-boucle au moyen de charnières est l'indice d'une provenance occidentale, alors que le système de languettes repliées sur la boucle est beaucoup plus répandu à l'est⁵¹⁸. Dans la partie orientale du royaume franc et sur la rive droite du Rhin, les plaques-boucles à charnière sont principalement datées du VII^e siècle alors qu'elles sont plus anciennes à l'ouest. L'origine romaine de l'articulation à charnière pourrait expliquer cette prédominance à l'ouest, zone plus fortement romanisée. Ce système serait même un indicateur d'une provenance occidentale selon A. Frey, même sur des plaques-boucles qui n'ont pas d'autres critères typiques de l'ouest et qui sont répandues dans tout le royaume mérovingien.

⁵¹⁴ Frey 2006

⁵¹⁵ Frey 2006, p. 4-5

⁵¹⁶ Frey 2006, p. 24-25

⁵¹⁷ Frey 2006, p. 12-23

⁵¹⁸ Frey 2006, p. 25-26

Grâce à son inventaire, A. Frey a ainsi remarqué une certaine imperméabilité de l'est du royaume franc et des territoires alamans et bavarois aux garnitures de ceintures de types occidentaux. Si des plaques-boucles de formes similaires sont retrouvées autant à l'ouest qu'à l'est, l'emploi de charnière pour l'articulation et de cinq à dix rivets sur la plaque est plutôt typique de l'ouest. La perméabilité supposée des régions orientales du royaume par rapport aux modes de l'ouest a fait dire à A. Frey que lorsque des types occidentaux sont présents à l'est, ils peuvent alors être considérés comme des importations⁵¹⁹.

1.2.1.7.1.1. Les types de ceintures

Des variations dans les types de ceintures portées entre les différentes régions du royaume mérovingien ont été cernées, principalement dans les sépultures féminines. Alors qu'en Neustrie les femmes portaient parfois des ceintures à garnitures bipartites, les femmes de la Burgondie franque ne portaient qu'une grande plaque-boucle à plaque rectangulaire⁵²⁰. Dans son étude, A. Frey estimait en outre que dans l'est du royaume et en territoires alamans et bavarois, les plaques-boucles dans les tombes féminines sont moins fréquentes et sont souvent dépourvues de décors⁵²¹. Pour le sud du Rhin supérieur, des garnitures bipartites symétriques ont été découvertes dans des sépultures féminines dans les tombes 56 et 950 de Kaiseraugst, 100 de Merdingen (Lkr. Breisgau-Hochschwarzwald) et 28 de Molsheim (Bas-Rhin)⁵²². Des garnitures tripartites dans des sépultures féminines ont été recensées par A. Frey en Haute-Bavière, à Reichenhall (Bavière, Allemagne)⁵²³. Dans l'est du royaume franc, quand des plaques-boucles sont retrouvées dans des sépultures féminines il s'agit des mêmes types que dans les tombes masculines, tout comme dans la typochronologie de M. Friedrich pour le sud de l'Allemagne⁵²⁴. Ainsi, selon A. Frey les femmes de l'est du royaume mérovingien et des territoires alamans et bavarois inhumées avec de larges ceintures ou des garnitures décorées avaient vraisemblablement adopté une mode occidentale⁵²⁵. Elle a observé que les ceintures chez les femmes sont plus étroites que dans l'ouest, avec une largeur comprise entre 3,5 et 4 cm⁵²⁶, observation par ailleurs déjà formulée par F. Vallet en

⁵¹⁹ Frey 2006, p. 126

⁵²⁰ Frey 2006, p. 119

⁵²¹ Frey 2006, p. 120

⁵²² Frey 2006, p. 122

⁵²³ Frey 2006, p. 122

⁵²⁴ Friedrich 2016, p. 254, 301

⁵²⁵ Frey 2006, p. 124

⁵²⁶ Frey 2006, p. 120

1996⁵²⁷. Une des questions est alors, selon A. Frey, de savoir si ces ceintures étroites étaient dépourvues de décors, car non visibles et portées sous le vêtement⁵²⁸. En effet, la différence de mode dans le costume féminin ne concernerait pas seulement la largeur de la ceinture, mais également le port de cette dernière. Le port de la ceinture bien visible par-dessus le manteau expliquerait la mode de la plaque-boucle et des garnitures multiples dans le costume féminin occidental. À l'inverse, à l'est, la ceinture était portée de manière plus discrète et était probablement cachée par les replis du vêtement, ceci expliquant l'usage de boucles simples ou de plaques-boucles moins ostentatoires⁵²⁹. Le port de la châtelaine semble présenter une répartition géographique, puisque la rouelle était retrouvée au niveau des fémurs dans l'est du royaume et en territoires alamans alors qu'elle se retrouve au niveau du bassin sur les sites se situant à l'ouest de la Meuse⁵³⁰.

1.2.1.7.1.2. Les types de garnitures de ceintures

Dans son étude, A. Frey n'a recensé qu'un seul type de boucles simples d'influences occidentales dans le sud du Rhin supérieur. Il s'agit de boucles à ardillon à base scutiforme de type Mengen, que l'on retrouve sur le site éponyme (Lkr. Breisgau-Hochschwarzwald), mais aussi sur le site de Kaiseraugst⁵³¹. Ces boucles sont caractérisées par une ornementation de stries et d'ocelles, la boucle est de section plate à profil tronconique, la pointe de l'ardillon porte un décor de tête zoomorphe et sa base est décorée (voir volume 2, Planche 6). Ce type est surtout répandu à l'ouest de la Meuse et du Rhône. L'exemplaire de Mengen était accompagné d'un rivet de ceinture scutiforme double, dont la répartition géographique est similaire à celle de la boucle, mais avec aussi une concentration en Aquitaine⁵³².

Les plaques-boucles en alliage cuivreux

En plus des boucles de type Mengen, plusieurs types de plaques-boucles en alliage cuivreux d'influence de l'ouest du royaume ont été identifiés par A. Frey.

⁵²⁷ Vallet 1996, p. 684

⁵²⁸ Frey 2006, p. 120

⁵²⁹ Frey 2006, p. 124-125

⁵³⁰ Frey 2006, p. 124

⁵³¹ Frey 2006, p. 17

⁵³² Frey 2006, p. 21-23

Le premier type de plaques-boucles qui apparaît dans le sud du Rhin supérieur au début du dernier tiers du VI^e siècle est le type Ronsenac dont un exemplaire est recensé à Kaiseraugst⁵³³. Ce type est caractérisé par une plaque formée par deux disques reliés entre eux. Ce type est surtout répandu au sud de la Loire, trois exemplaires se trouvant aussi dans le nord de la France, entre la Manche, l'Aisne et la Seine.

Les plaques-boucles à plaques munies de dix rivets sont inventoriées à deux reprises par A. Frey, dont un exemplaire à Dangolsheim (Bas-Rhin). Cette forme est typique du sud de la Neustrie, entre Seine et Loire. De nombreux exemplaires sont connus dans la région de la Meuse et de la Moselle ainsi qu'en Bourgogne et en Aquitaine. Ce type est généralement daté de la première moitié du VII^e siècle⁵³⁴.

La tombe 315 de Kaiseraugst a donné son nom à un type de garniture, le type Kaiseraugst 315. Un autre exemplaire est connu en Alsace à Molsheim⁵³⁵. Ces deux sépultures étaient celles d'enfants. Il s'agit à chaque fois d'une garniture tripartite à plaque linguiforme à contours festonnés et à plaque dorsale quadrangulaire. L'ornementation est qualifiée par A. Frey comme étant en forme de pelote (*Peltenmuster*). La sépulture de Kaiseraugst a été datée de la fin du dernier tiers au troisième tiers du VII^e siècle. Quatre autres garnitures de ce type ont été découvertes autour de la Garonne, un exemplaire le long de la Loire, un autre le long de la Seine et un dernier dans la Somme. Des exemplaires ont été recensés dans l'ouest de la Suisse, sur le Rhin inférieur et dans le sud-est du Bade-Wurtemberg.

Dans l'est du royaume, un dernier type de garniture de ceinture particulier est en usage à la fin du VII^e siècle. Il se présente sous la forme d'un seul long ferret de ceinture retrouvé entre les jambes dans des sépultures féminines. Il indique la présence d'une ceinture, cette dernière étant alors vraisemblablement nouée. L'association de ce ferret de ceinture à une plaque-boucle est plutôt rare dans l'est du royaume et en territoires alamans. Dans l'est de la France et en Belgique, ces ferrets de ceinture apparaissent plus tôt et sont plus fréquemment associés à une plaque-boucle. La mode de la ceinture nouée munie d'un long ferret viendrait des populations avares et se serait diffusée avec des adaptations dans nos régions à partir du milieu du VII^e siècle⁵³⁶.

Les garnitures à plaques triangulaires en alliage cuivreux à bords biseautés qui s'apparentent au type Tauberbischofheim ont été inventoriées sous le type 172 dans le nord de la France⁵³⁷, Gür3.3

⁵³³ Frey 2006, p. 30-32

⁵³⁴ Frey 2006, p. 87-88

⁵³⁵ Frey 2006, p. 89-90

⁵³⁶ Frey 2006, p. 125

⁵³⁷ Legoux et al. 2016, p. 40

sur le Rhin inférieur⁵³⁸, Gür3D sur le Rhin moyen⁵³⁹, Gürtel1.10a dans le sud de l'Allemagne⁵⁴⁰ et 6B dans le nord de la Suisse⁵⁴¹. Comme cela a été démontré, les datations obtenues pour ce type dans les différentes régions sont similaires, avec une utilisation située dans les deux premiers tiers du VII^e siècle. Toutefois, R. Marti a fait remarquer qu'il s'agit d'un type surtout répandu dans le nord de l'Italie, et il pose alors la question de la provenance des garnitures de ce type situées au nord des Alpes. En effet, des exemplaires de mauvaise qualité ou dont la forme ne trouve pas de parallèle en Italie plaident selon lui en faveur « d'imitations » locales. La plaque dorsale quadrangulaire accompagnant la plaque-boucle et la contre-plaque de la tombe 19 de Sissach-St. Jakob qu'il a étudié trouve des parallèles dans le nord-est de la Bourgogne, ce qui en fait une production locale. Toutefois, R. a rappelé que des analyses physico-chimiques sont nécessaires pour clarifier cette question de la provenance⁵⁴².

Les plaques-boucles reliquaires se caractérisent par un logement aménagé sur la tranche de la plaque et qui permet d'y cacher une relique. Un exemplaire en alliage cuivreux provenant d'Aspach-le-Haut (Haut-Rhin) a notamment été recensé par A. Frey⁵⁴³. Des exemplaires de ce type réalisés en os sont connus dans le sud du Rhin supérieur à Bâle et Kaiseraugst⁵⁴⁴. Ce type est répandu de l'Oise aux rivages de la Méditerranée et de la Loire à la Bavière, mais une concentration particulière s'observe dans l'ouest de la Suisse actuelle et dans l'est de la Franche-Comté. Il appartient également au groupe A2 de M. Martin en raison de l'articulation qui se fait par deux charnières.

Dans son étude sur les garnitures de ceintures de l'ouest de la Suisse, R. Moosbrugger-Leu a attribué à des populations locales romanes les plaques-boucles de type D et des plaques-boucles en alliage cuivreux à petite plaque quadrangulaire à motif figuré et articulation à charnières. Son raisonnement se basait sur la répartition géographique de ce type qui ne se retrouvait pas au sein des nécropoles à tombes en rangées (*Reihengräberfeld*), type d'ensemble funéraire d'origine germanique selon lui. Ainsi, il considérait que ces plaques-boucles ne sont pas non plus d'origine germanique. En se basant sur la toponymie et les travaux de W. Brückner, il a interprété ce type

⁵³⁸ Siegmund 1998, p. 27

⁵³⁹ Müssemeier et al. 2003, p. 19

⁵⁴⁰ Friedrich 2016, p. 301

⁵⁴¹ Marti 2000, p. 92

⁵⁴² Marti 2000, p. 92

⁵⁴³ Frey 2006, p. 70

⁵⁴⁴ Frey 2006, p. 76

comme « local »⁵⁴⁵. Cette interprétation a fait l'objet d'une discussion par M. Martin en 1971. En effet, ce type de garniture de ceinture, en fonction de la forme de l'ardillon, est daté du V^e siècle, pour les exemplaires à ardillons à base tronconique, du VI^e siècle pour ceux à ardillon à base scutiforme étroite et de la fin du VI^e jusque durant le VII^e siècle pour ceux à ardillon à base scutiforme large⁵⁴⁶. Partant du principe que le type D est originaire de la Suisse romande, et considérant que toutes les garnitures de type D de l'ouest de la Suisse sont la preuve d'un peuplement roman, M. Martin se posait alors la question de l'identité des individus inhumés avec des plaques-boucles de type B, des plaques-boucles en fer damasquiné à plaques quadrangulaires parfois accompagnées d'une contre-plaque. Dans le costume féminin romano-burgonde, la présence du type B réduit en même temps que le type D augmente. Nulle part au nord des Alpes les garnitures à plaque quadrangulaire d'origine tardo-antique n'ont été en usage aussi longtemps qu'en Bourgogne, où le type B est considéré comme un type « baroque tardif »⁵⁴⁷. Si on considère le type D comme « roman », alors il faut aussi considérer les types B récents ainsi. Cependant, M. Martin a observé que la répartition, les zones de concentrations et celles d'absence en Bourgogne par rapport au peuplement roman invalident cette interprétation. Les types B sont apparemment des accessoires vestimentaires de toutes les populations, et il faudrait alors admettre que l'origine des garnitures de type D est à trouver sur une partie burgonde et germanique de la population⁵⁴⁸. Par ailleurs, ce type est également connu en territoires francs, puisqu'un exemplaire de ce type fut recensé par F. Siegmund sur le Rhin inférieur, daté de 640-670 environ⁵⁴⁹ et d'autres dans le nord de France daté de 560/570 à 630/640⁵⁵⁰. Dans le sud du Rhin supérieur, A. Frey a recensé une plaque-boucle à plaque quadrangulaire à motifs de griffons ajourée, au sein du site de Molsheim (Bas-Rhin), ainsi qu'une boucle découverte à Eichstetten et qui provient, selon elle, d'une plaque-boucle à plaque quadrangulaire de type D⁵⁵¹. D'après A. Frey, ce type est surtout répandu en territoire romano-burgonde et entre la Meuse et la Seine, ces deux zones n'étant toutefois pas clairement distinctes, une impression de continuité pouvant être observée⁵⁵². L'exemplaire de Molsheim présente de très fortes ressemblances avec deux plaques-boucles similaires provenant d'Andernach (Lkr. Mayen-Koblenz) et de Charnay-lès-Chalon (Saône-et-Loire), ces trois objets proviennent alors peut-être du même atelier selon elle.

⁵⁴⁵ Moosbrugger-Leu 1967, p. 206

⁵⁴⁶ Martin 1971, p. 36

⁵⁴⁷ Martin 1971, p. 42

⁵⁴⁸ Martin 1971, p. 42

⁵⁴⁹ Siegmund 1998, p. 40

⁵⁵⁰ Legoux et al. 2016, p. 40

⁵⁵¹ Frey 2006, p. 64

⁵⁵² Frey 2006, p. 66

Les plaques-boucles en fer

Dès 1967, R. Moosbrugger-Leu a remarqué que ses types A et B, de grandes plaques-boucles à plaque trapézoïdale et quadrangulaire, se retrouvent plus fréquemment en territoire romano-burgonde, à l'ouest de l'Aar. En revanche, son type C, qui regroupe les garnitures de type « Bülach » et Berne-Soleure, était plus fréquent en territoires alamans, population qui a occupé la région de l'Aar (Figure 21)⁵⁵³. Toutefois, M. Martin, dans un article paru en 1971, doutait de l'attribution stricte des types A et B à des populations germano-burgondes en raison de l'absence d'autres objets dans ces sépultures qui aurait pu confirmer cette hypothèse⁵⁵⁴.

La combinaison récurrente de garnitures de type C, qui regroupent les types Bülach et Berne-Soleure, avec des armes et, à l'inverse, l'absence de mobilier associé aux garnitures de type A et B était, selon R. Moosbrugger-Leu, un argument pour distinguer des populations différentes. Il a ainsi identifié comme alamans tous les individus inhumés avec des garnitures de type C⁵⁵⁵.

Il s'appuyait sur la répartition des premières garnitures de type C plutôt à l'est de sa zone d'étude, qu'il considérait donc comme une preuve d'une attribution alémanique de ce type.

Cependant, dans son article paru en 1971, M.

Martin a fait remarquer qu'en observant la répartition de ce type à une échelle plus large, on le retrouve certes en territoires alamans, mais également francs et romano-burgondes. Les études publiées montrent en effet une concentration dans l'est de la Suisse et dans le sud de l'Allemagne, mais le recensement de collections de musées à l'ouest du Jura réalisé par M. Martin indique aussi une présence de ce type bien plus à l'ouest. Des travaux publiés qui portent sur les territoires francs ainsi que les collections des musées de Metz, Verdun, Reims, Épernay et Troyes font état de la présence de ce type bien au-delà des territoires alamans⁵⁵⁶. Selon M. Martin, ces nombreuses garnitures retrouvées dans le nord de la France, en Franche-Comté, en Bourgogne, mais aussi en

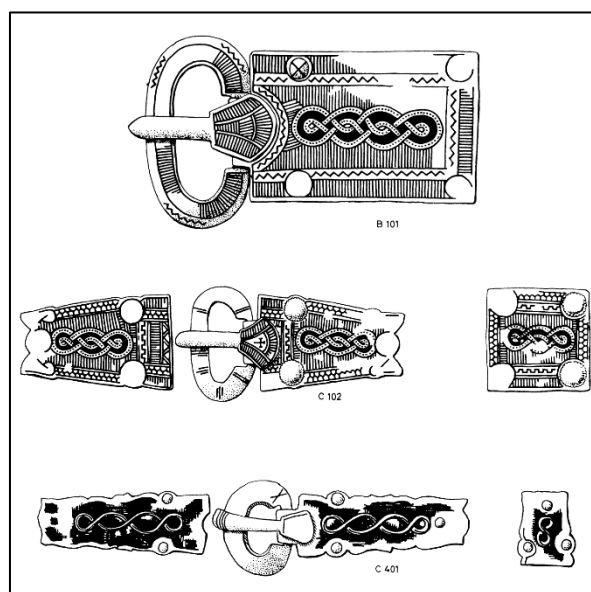

Figure 21 : Garnitures de type B, C "Bülach" et C "Berne-Soleure" d'après Moosbrugger-Leu 1967.

⁵⁵³ Moosbrugger-Leu 1967, p. 137-152

⁵⁵⁴ Martin 1971, p. 46

⁵⁵⁵ Moosbrugger-Leu 1967, p. 137-152

⁵⁵⁶ Martin 1971, p. 46

Belgique et en région trévire ne sont pas la preuve de la présence d'Alamans qui auraient migré dans ces régions ou d'objets exportés depuis les territoires alamans, mais indiquent que ce type ne peut pas être attribué à l'un ou l'autre de ces peuples.

M. Martin a remarqué que les garnitures de type « Berne-Soleure » avec au moins trois têtes d'animaux en série sur les bords des plaques et un champ central délimité, vide ou orné d'une tôle décorée de stries se rencontrent plutôt dans le Jura et suivent une ligne allant des pieds du Jura jusqu'au Haut-Rhin. Un autre groupe caractérisé par des décors animaliers qui couvrent le champ central a été identifié par R. Marti et se retrouve surtout dans le nord-ouest du territoire romano-burgonde⁵⁵⁷. En ce qui concerne les garnitures de type C, R. Windler a aussi remarqué une forte concentration de garnitures à rivets ornées de décors damasquinés en forme de croix ou d'étoile en territoire romano-burgonde, en Franche-Comté et dans l'ouest de la Suisse, d'autres garnitures à motifs damasquinés en forme d'arcs traités en bandes pleines sur fond plaqué se concentrant entre les Alpes rhénanes et le Jura⁵⁵⁸.

En ce qui concerne les garnitures de type « Bülach », R. Moosbrugger-Leu a formulé plusieurs observations. Pour le type original (*Urtypen*) de son type C, à plaque trapézoïdale à extrémités en queue-d'aronde, il a remarqué que sur les 12 garnitures recensées dans l'ouest de la Suisse, 10 se trouvaient en territoires alamans et deux en territoires romano-burgondes, il y voyait ainsi un type bien marqué culturellement. Cependant, M. Martin a rappelé que, d'une part, sur ces 12 exemplaires, sept provenaient de la nécropole de Bülach et que les autres exemplaires se répartissaient en fait entre trois sites en territoires alamans et deux sites en territoires romano-burgondes. Cette répartition géographique était donc selon lui à nuancer. D'autre part, ce type se retrouvait en fait bien au-delà de la frontière de la Suisse actuelle puisque M. Martin en a recensé de nombreux exemplaires en France et en Belgique⁵⁵⁹. Concernant les premiers exemplaires du type C, ceux à plaque trapézoïdale à extrémités en queue-d'aronde, l'absence d'exemplaires non damasquinés en territoires alamans a incité M. Martin, comme l'avait déjà fait J. Werner, à attribuer leurs origines aux territoires burgondes ou francs, dans la partie occidentale du royaume franc⁵⁶⁰. En comparant les typochronologies les plus récentes, cette forme de plaque-boucle semble effectivement apparaître plus tôt en territoires francs. En outre, M. Martin estimait que les garnitures damasquinées retrouvées à la fin du VI^e siècle en territoires alamans devaient être des importations qui provenaient d'ateliers « occidentaux », probablement de la partie nord du domaine

⁵⁵⁷ Marti 2000, p. 99

⁵⁵⁸ Windler 2004, p. 243-245

⁵⁵⁹ Martin 1971, p. 46-48

⁵⁶⁰ Martin 1971, p. 47

romano-burgonde et du nord-ouest du Jura⁵⁶¹. Dans son étude de la nécropole de Kaiseraugst publiée en 1991, M. Martin a aussi rappelé que les plaques-boucles à extrémités en queue-d'aronde, correspondant aux formes C6 et C7 de Kaiseraugst, se localisaient surtout à l'ouest en Bourgondie et Francie, mais étaient peu fréquentes et plus tardives en Alémanie. Ces objets ont alors été interprétés dans ce cas-là comme des importations ou des imitations du type « Bülach »⁵⁶².

Dans la publication du site de Kaiseraugst, M. Martin a fait remarquer que le nombre de plaques-boucles à plaques rondes décline d'ouest en est, puisque ces dernières représentent 26% des garnitures de ceintures à Lavoye, dans la Meuse, 15% à Bülach, en Suisse, et seulement 8% à Marktoberdorf, dans le sud de la Bavière⁵⁶³. À Kaiseraugst ce type représente cependant 33% des garnitures de ceintures. De son côté, R. Marti a indiqué que les garnitures simples à tripartites à plaques rondes, qui correspondent à sa forme 3, sont très largement rencontrées dans la partie occidentale du monde mérovingien, mais que leurs origines sont probablement à chercher en territoires francs et romano-burgondes⁵⁶⁴.

Selon M. Martin, les plaques-boucles à plaques linguiformes munies de cinq rivets seraient relativement courantes dans les régions franques, en France et en Belgique, des exemplaires à décors damasquinés étant connus dans ces régions, mais aussi dans le nord-ouest de la Suisse⁵⁶⁵. En comparant les typochronologies récentes, il apparaît en effet que ce type est recensé dans le nord de la France sous le type 151⁵⁶⁶ et à quelques reprises en Franche-Comté sous le type NDT1,⁵⁶⁷ mais qu'il est en revanche absent dans le sud-ouest de l'Allemagne dans les études E. Roth et C. Theune, U. Koch et M. Friedrich⁵⁶⁸, dans le nord-ouest de la Suisse dans l'étude de R. Marti⁵⁶⁹ et sur le Rhin inférieur⁵⁷⁰ et moyen⁵⁷¹.

Des plaques-boucles en fer damasquiné de l'est du royaume mérovingien et porteuses d'influences occidentales ont par ailleurs été recensées par A. Frey⁵⁷². Dans le sud du Rhin supérieur, elle en a

⁵⁶¹ Martin 1971, p. 47

⁵⁶² Martin 1991a, p. 102-104

⁵⁶³ Martin 1991a, p. 100

⁵⁶⁴ Marti 2000, p. 83

⁵⁶⁵ Martin 1991a, p. 110

⁵⁶⁶ Legoux et al. 2016, p. 39

⁵⁶⁷ Gizard 2016, p. 221

⁵⁶⁸ Roth, Theune 1988 ; Koch 2001 ; Friedrich 2016

⁵⁶⁹ Marti 2000

⁵⁷⁰ Siegmund 1998

⁵⁷¹ Müsseseier et al. 2003

⁵⁷² Frey 2006, p. 96-100

recensé des exemplaires à Neuenburg-am-Rhein « Grissheim » (Lkr. Breisgau-Hochschwarzwald) et Buggingen « Weckersgraben » (Lkr. Breisgau-Hochschwarzwald). La garniture tripartite de la tombe 20 de Buggingen est constituée d'une plaque-boucle et d'une contre-plaque trapézoïdale à cinq rivets qui portent des décors de rosaces entremêlées damasquinées. Ce type de décors est très répandu en Neustrie et en Aquitaine⁵⁷³. Un parallèle très proche de cet exemplaire a par ailleurs été découvert dans la sépulture 8 de Saint-Denis. Les grandes plaques-boucles à plaques trapézoïdales ou linguiformes munies de cinq rivets et celles à plaques rectangulaires seraient en fait originaires de la moitié ouest du royaume franc⁵⁷⁴, produites dans des ateliers locaux selon F. Vallet⁵⁷⁵.

1.2.1.7.1.3. Les décors

Pour les décors, plusieurs types caractéristiques de l'une ou l'autre des régions ont été identifiés par A. Frey sur les garnitures en alliage cuivreux. Ainsi, les fonds pointillés et la compartimentation du décor sont plutôt typiques de l'Aquitaine⁵⁷⁶. Les motifs animaliers, notamment ceux d'animaux à quatre pattes qui regardent en arrière sont répandus dans l'ouest entre Meuse et Rhin sur des bagues et des rivets de fourreau de scramasaxes des deux premiers tiers du VII^e siècle. À l'est du Rhin, ces motifs se rencontrent sur des objets décorés par estampage⁵⁷⁷. Ceux de créatures accroupies vues de côté sont quant à eux répandus entre la Meuse et la Loire, les plaques-boucles à motifs de griffons et de chevaux étant surtout connues dans le nord de la Neustrie et en Bourgogne⁵⁷⁸. Une série de plaques-boucles qui représentent Daniel dans la fosse aux lions est connue en Bourgogne ainsi qu'en Aquitaine, ces deux ensembles présentant toutefois des différences formelles⁵⁷⁹. En Neustrie sont identifiés des motifs d'animaux dont le corps est en forme de bande sur différents types de plaques-boucles, alors qu'à l'est du royaume et sur la rive droite du Rhin ce type de motif se trouve essentiellement sur des garnitures de baudrier d'épées, sur des scramasaxes et des couteaux⁵⁸⁰.

Les motifs de masques humains vus de face se retrouvent aussi bien à l'est qu'à l'ouest, mais sont bien plus fréquents dans cette dernière zone. Ils sont notamment très présents sur des garnitures à

⁵⁷³ Frey 2006, p. 100

⁵⁷⁴ Frey 2006, p. 97

⁵⁷⁵ Vallet 1996, p. 687

⁵⁷⁶ Frey 2006, p. 102-106

⁵⁷⁷ Frey 2006, p. 106

⁵⁷⁸ Frey 2006, p. 107

⁵⁷⁹ Frey 2006, p. 107

⁵⁸⁰ Frey 2006, p. 107

plaques rondes et s'apparentent alors au groupe des *Christus-Schnallen*⁵⁸¹. Très présent en Neustrie, ce type de motif est également présent en Burgondie, mais sur des plaques-boucles à plaques rectangulaires. À l'inverse, il est très rare au sud de la Loire⁵⁸². Les rares exemplaires dans l'est du royaume seraient ainsi, selon A. Frey, soit des importations, soit le fruit d'influences occidentales.

Les entrelacs sont utilisés comme décors sur les garnitures en fer et en alliage cuivreux à l'ouest comme à l'est du royaume. Toutefois, A. Frey a remarqué qu'en Aquitaine on retrouve des entrelacs complexes faits de plusieurs brins en bandes étroites⁵⁸³.

En ce qui concerne la damasquinure, R. Legoux a fait remarquer en 1982 la large utilisation de cette technique au sein du monde mérovingien et de façon relativement homogène. Ceci expliquerait selon lui le problème de la localisation d'ateliers régionaux⁵⁸⁴. Cependant, certaines formes de décors semblent avoir une répartition géographique relativement resserrée, allant dans le sens d'une origine culturelle particulière selon certains auteurs.

C'est ainsi le cas de la garniture tripartite de Buggingen, qui vient d'être évoquée, et qui est ornée de motifs de rosaces damasquinées dont la forme est typique de garnitures en alliages cuivreux d'Aquitaine, mais dont des parallèles sont aussi connus en Neustrie⁵⁸⁵.

Annette Frey a également rattaché à une origine aquitaine les motifs de demi-cercles se faisant face qui figurent sur des bases d'ardillons. En outre, R. Windler a isolé un groupe d'objets où le décor est constitué de motifs damasquinés en forme d'arcs traités en bandes pleines sur fond plaqué et qui se concentrent entre les Alpes rhénanes et le Jura⁵⁸⁶. Dans le nord-ouest de la Suisse, R. Marti a identifié dans la tombe 9 de Gelterkinden-Eifeld une garniture tripartite à plaque quadrangulaire qui porte un décor similaire fait d'arcs en bandes pleines sur fond hachuré sur la plaque dorsale et d'entrelacs simples en bande pleine sur fond hachuré pour la plaque-boucle et la contre-plaque. Ce type d'ornementation s'apparente selon lui à un groupe connu et largement répandu dans le nord de la France et en Belgique, mais dont on retrouve aussi des parallèles en Burgondie et dans les territoires suisses voisins⁵⁸⁷. On retrouve effectivement des parallèles pour ce type de décors dans certains exemplaires du type D2 de S. Gizard pour la Franche-Comté⁵⁸⁸.

⁵⁸¹ Frey 2006, p. 108

⁵⁸² Frey 2006, p. 108

⁵⁸³ Frey 2006, p. 109

⁵⁸⁴ Legoux 1982, p. 14

⁵⁸⁵ Frey 2006, p. 110

⁵⁸⁶ Windler 2004, p. 243-245

⁵⁸⁷ Marti 2000, p. 93

⁵⁸⁸ Gizard 2016, p. 228-230

Dans le sud du Rhin supérieur, A. Frey a identifié la contre-plaque en fer damasquiné de Munzingen (Stadtkreis Freiburg i. Breisgau) comme à une variante du type Chassey⁵⁸⁹. Ce type, habituellement en alliage cuivreux, est très répandu entre la Somme et la Seine et en Normandie et se retrouve plus ponctuellement en Bourgondie et au sud de la Loire⁵⁹⁰. Il s'agirait donc ici d'une imitation locale d'un type exogène.

Elle a cerné certains types de décors interprétés comme chrétiens et qui sont caractéristiques des régions de l'ouest⁵⁹¹. L'inventaire réalisé par R. Poulain montre une forte concentration de plaques-boucles à motifs chrétiens au cœur des territoires romano-burgondes, dans le nord de la France actuelle, quelques exemplaires proviennent de l'ouest et du sud-ouest de la France⁵⁹². C'est notamment le cas des décors à motifs chrétiens sur plaque-boucle à plaque ronde, dont un exemplaire à motif de masque humain a été découvert à Baldenheim (Bas-Rhin) et qui date vraisemblablement du VI^e siècle. Ce type est très répandu dans le nord de la France, entre Seine et Manche, dans la Somme et dans l'Oise⁵⁹³. D'autres décors sur plaques-boucles à plaque ronde ont été recensés dans le sud du Rhin supérieur, dont un à motif central en rosette et étoile découverte à Kaiseraugst⁵⁹⁴ et une autre plaque-boucle à motifs en arcs de cercle découverte à Herrlisheim (Haut-Rhin)⁵⁹⁵. Pour les plaques-boucles à motifs de griffons ajourés, un exemplaire a été découvert à Molsheim (Bas-Rhin). Ce type est surtout répandu en territoire romano-burgonde et entre la Meuse et la Seine, ces deux zones ne sont toutefois pas clairement distinctes et une impression de continuité peut être observée⁵⁹⁶. L'exemplaire de Molsheim présente de très fortes ressemblances avec deux plaques-boucles similaires provenant d'Andernach (Lkr. Mayen-Koblenz) et de Charnay-lès-Chalon (Saône-et-Loire), ce qui fait supposer à A. Frey que ces trois objets proviennent alors peut-être du même atelier.

1.2.1.7.2. Les influences méditerranéennes/byzantines

Les influences « lointaines » les plus fréquemment observées au sein des sépultures mérovingiennes proviennent généralement des territoires bordant la mer Méditerranée. Si ces

⁵⁸⁹ Frey 2006, p. 117

⁵⁹⁰ Frey 2006, p. 29

⁵⁹¹ Frey 2006, p. 34-35

⁵⁹² Poulain 2003, p. 62

⁵⁹³ Frey 2006, p. 34-35

⁵⁹⁴ Frey 2006, p. 39

⁵⁹⁵ Frey 2006, p. 41

⁵⁹⁶ Frey 2006, p. 66

influences sont parfois qualifiées de « byzantines »⁵⁹⁷ ou « d'italiennes »⁵⁹⁸, certains auteurs préfèrent le terme de « méditerranéennes », moins restrictif que « byzantines »⁵⁹⁹. C'est notamment le cas de D. Quast qui justifie ce choix, car l'Empire romain d'Orient n'était pas une unité territoriale statique, mais dont les frontières ont changé entre le V^e et le VII^e siècle⁶⁰⁰. À l'inverse, J. Drauschke rappelle que l'adjectif « méditerranéen » peut être considéré comme un concept trop large⁶⁰¹. Ainsi, le terme « méditerranéen » englobe les moitiés occidentales et orientales de la mer Méditerranée. Cependant, l'est de la mer Méditerranée est le cœur de l'Empire byzantin avec sa capitale, Constantinople, et cette région est différente du nord de la mer Noire, de l'ouest de la mer Méditerranée ou de l'Égypte. Quand des influences byzantines sont évoquées, cela peut renvoyer à l'Italie byzantine, à l'Afrique byzantine ou bien encore aux Balkans byzantins.

En observant le mobilier funéraire découvert au sein du monde mérovingien et notamment en territoires alamans, D. Quast a observé deux pics de présence d'objets d'influences méditerranéennes, l'un autour du V^e siècle, le deuxième entre le dernier tiers du VI^e et le premier tiers du VII^e siècle⁶⁰². Durant le dernier quart du VI^e siècle, de nombreux objets provenant d'Italie ont été recensés en territoires alamans, que ce soit de l'armement, de l'équipement équin, ou des accessoires vestimentaires⁶⁰³. Ces contacts plus intenses entre les Alamans et les populations qui occupaient l'Italie seraient en partie expliqués par le partage d'une même religion, matérialisé par la présence dans les deux régions d'appliques de vêtements cruciformes en tôle d'or. Cet « horizon Lombard » est mis en relation par certains chercheurs avec des groupes de guerriers actifs dans la région pendant les guerres « franco-lombardes ». Les accessoires vestimentaires de type lombard retrouvés dans les sépultures féminines du sud de l'Allemagne pouvaient alors appartenir à des femmes immigrantes originaires du nord de l'Italie⁶⁰⁴. Ainsi, U. Koch a supposé que certains individus inhumés avec des armes découverts dans le sud de l'Allemagne aient pu participer à des campagnes militaires franques en Italie sous le commandement de Sigisbert I^{er}, entre 561 et 575. Cette supposition se basait sur la présence de garnitures de baudriers d'épées longues, d'éléments de harnachements, de mors de cheval et de garnitures multiples de ceintures d'influences italiennes⁶⁰⁵. Selon D. Quast, les différentes interprétations sont plausibles, mais elles méritent

⁵⁹⁷ Quast 1996a ; Schulze-Dörrlamm 2009a ; Escher 2014

⁵⁹⁸ Riemer 1996

⁵⁹⁹ Fingerlin 1967 ; Quast 2012, p. 318

⁶⁰⁰ Quast 2012, p. 318

⁶⁰¹ Drauschke 2008, p. 375

⁶⁰² Quast 2012, p. 323-326

⁶⁰³ Quast 2012, p. 325 ; Graenert 2000

⁶⁰⁴ Quast 2012, p. 325

⁶⁰⁵ Koch 1997, p. 403-404

d'être mises en lien avec une problématique démographique, les lois mérovingiennes indiquant que des habitats ruraux avaient besoin de mariages avec des partenaires extérieurs et que le rapt de femmes pouvait alors être une solution⁶⁰⁶. Dans son étude, D. Quast a également évoqué des influences méditerranéennes qui ont touché la Gaule de façon plus ou moins continue entre les deux pics de la fin du V^e au début VI^e du siècle et du dernier tiers du VI^e au premier tiers du VII^e siècle⁶⁰⁷.

Les garnitures de ceintures byzantines/méditerranéennes ont plus particulièrement fait l'objet de plusieurs travaux de synthèse, et ce dès les années 1930. On peut ainsi citer les travaux de J. Werner⁶⁰⁸, G. Fingerlin⁶⁰⁹, V. Varsik⁶¹⁰, M. Kazanski⁶¹¹, E. Riemer⁶¹², A. Madgearu⁶¹³ ou bien encore plus récemment ceux de M. Schulze-Dörrlamm⁶¹⁴ ou de K. Escher⁶¹⁵.

Ces influences « lointaines » et leurs origines précises ont fait l'objet de débats, notamment durant la première moitié du XX^e siècle. En 1935, J. Werner a interprété les boucles de ceinture à ardillon à base incrusté d'un grenat comme étant d'influences danubiennes⁶¹⁶. Il a identifié comme d'influences orientales⁶¹⁷ une plaque-boucle monobloc en alliage cuivreux à décor animalier ajouré provenant de la tombe d'Untereching (Autriche)⁶¹⁸. Une plaque-boucle monobloc ajourée en argent qui a été découverte dans la tombe 18 de la nécropole de Bülach est, selon lui, une importation lombarde, d'après des parallèles trouvés en Italie et en Slovénie⁶¹⁹. Ces origines orientales, de la mer Noire et des régions occupées par les Goths, étaient largement privilégiées par les chercheurs de la première moitié du XX^e siècle, avant que l'origine de ces influences soit par la suite interprétée comme méditerranéenne⁶²⁰. C'est notamment le cas d'une boucle à plaque cloisonnée interprétée par A. Riegl en 1903 comme originaire d'Europe de l'Est, alors que N. Åberg y voyait des caractéristiques byzantines et plaçait son origine chez les Ostrogoths ou les Lombards installés

⁶⁰⁶ Quast 2012, p. 325

⁶⁰⁷ Quast 2012, p. 326

⁶⁰⁸ Werner 1935 ; Werner 1955a

⁶⁰⁹ Fingerlin 1967

⁶¹⁰ Varsik 1992

⁶¹¹ Kazanski 1994

⁶¹² Riemer 1995

⁶¹³ Madgearu 1998

⁶¹⁴ Schulze-Dörrlamm 2009a ; Schulze-Dörrlamm 2009b

⁶¹⁵ Escher 2014

⁶¹⁶ Werner 1935, p. 32

⁶¹⁷ Des parallèles pour ce type étaient alors recensés dans l'est de la Bavière, au nord-est de l'Italie, en Hongrie, en Albanie, en Bulgarie et dans la région de Kiev (Ukraine).

⁶¹⁸ Werner 1935, p. 58

⁶¹⁹ Werner 1953, p. 22

⁶²⁰ Quast 2012, p. 317-318

en Italie⁶²¹. Il est cependant vrai que les influences « lointaines » observées au sein du mobilier funéraire alaman du V^e siècle proviennent en très grande majorité du bassin des Carpates, au nord du Danube moyen et du sud du Danube, dont des boucles de ceinture à décors cloisonnés⁶²². Selon certains auteurs, ces objets seraient ainsi la preuve de la présence de mercenaires barbares qui ont servi dans l'armée de l'Empire romain d'Orient avant de revenir dans leurs territoires d'origine. Sur des sites d'habitat du sud-ouest de l'Allemagne datés de la deuxième moitié du V^e siècle, il a été attesté la présence d'artisans étrangers originaires du Danube moyen⁶²³. Cependant, D. Quast a rappelé que pour la seconde moitié du V^e siècle, les pratiques funéraires ostrogothiques ne permettent pas de dire si des objets « danubiens » ou « byzantins » proviennent d'Italie ou s'ils ont simplement transité par ce pays.

Pour les garnitures de ceintures, cette phase « ancienne », située entre la deuxième moitié du V^e et le début du VI^e siècle, se caractérise notamment par la présence de boucles dites « méditerranéennes ». C'est par exemple le cas des boucles en or ou en alliage cuivreux doré à décors cloisonnés⁶²⁴, des boucles quadrangulaires et des petites plaques-boucles à plaques en D, ovales⁶²⁵, quadrangulaires⁶²⁶ ou réniformes, mais également des boucles réalisées en écume de mer, en cristal de roche ou cordiformes⁶²⁷. Des exemplaires de boucles facettées en cristal de roche sont connus dans l'est des régions méditerranéennes et datées par des monnaies de la fin du IV^e et du début du V^e siècle dans les régions périphériques septentrionales de la Méditerranée et au nord du Danube inférieur⁶²⁸. Au nord des Alpes, ce type ne se rencontre que très rarement et D. Quast les a interprétés comme des importations méditerranéennes. Sur certaines de ces boucles, l'extrémité de l'ardillon porte un décor zoomorphe. Les boucles simples ovales en cristal de roche avec ardillon à extrémité à tête zoomorphe ont été répertoriées par M. Schulze-Dörrlamm sous son type A4⁶²⁹. Ces boucles ont été interprétées, notamment en raison de l'ardillon à décor de tête zoomorphe, comme provenant d'ateliers byzantins et situés dans l'ouest de l'Anatolie⁶³⁰. Les ardillons à tête zoomorphes semblent ainsi être un trait typologique propre aux types méditerranéens⁶³¹.

⁶²¹ Drauschke 2008, p. 373

⁶²² Quast 2012, p. 324

⁶²³ Quast 2012, p. 325

⁶²⁴ Kazanski 1994, p. 139-140 ; Schulze-Dörrlamm 2009a, p. 89-91

⁶²⁵ Kazanski 1994, p. 155-156 ; Schulze-Dörrlamm 2009a, p. 95-97

⁶²⁶ Kazanski 1994, p. 151-152, 156-157 ; Schulze-Dörrlamm 2009a, p. 105-106, 115-119

⁶²⁷ Drauschke 2008, p. 378

⁶²⁸ Quast 1996b, p. 335

⁶²⁹ Schulze-Dörrlamm 2009a, p. 11-12

⁶³⁰ Quast 1996b, p. 335 ; Schulze-Dörrlamm 2009a, p. 12

⁶³¹ Schulze-Dörrlamm 2009a, p. 11-26

Des origines et des lieux de productions différents à des garnitures de ceintures de types méditerranéens. Ainsi, M. Kazanski, a supposé que ces garnitures de ceintures aient pu essentiellement appartenir à de populations autochtones, romaines, romanisées ou grecques, et ce en raison des pratiques funéraires et des objets associés à certaines de ces garnitures de ceintures. D'autres exemples en revanche semblaient avoir été adoptés par des populations « barbares » de la zone méditerranéenne, comme l'attestent certaines découvertes funéraires faites dans des tombes wisigothiques en Espagne, mais aussi gothiques-tétraxites et apsiles sur les rives septentrionales de la mer Noire⁶³².

Par exemple, les plaques-boucles à plaque ovale ou réniforme à décor cloisonné en forme de goutte entouré de champs cloisonnés ont été recensées par M. Kazanski et par M. Schulze-Dörrlamm (Figure 22, A)⁶³³. Selon M. Kazanski, leurs lieux de production devaient se situer dans l'ouest du bassin méditerranéen ou dans le sud de la Gaule. Ce raisonnement est basé sur le fait que deux des quatre exemplaires qu'il avait recensés se trouvaient en territoire wisigothique, un en Espagne et l'autre dans la région de Narbonne. Les deux autres exemplaires provenaient de Saint-Denis (Seine-Saint-Denis) et de Szentcsanak-Berekhat en Hongrie⁶³⁴. Pour M. Schulze-Dörrlamm, comme le seul exemplaire de ce type qu'elle a recensé provient d'Anatolie, elle supposait que son lieu de production devait être en territoires byzantins. En outre, elle a fait remarquer la forte occurrence du motif en forme de goutte dans l'est du monde méditerranéen et sur les rivages de la mer Noire, ce qui étayait selon elle son interprétation⁶³⁵. Des différences d'interprétations apparaissent pour les garnitures à plaques ovales à décor incrusté cruciforme (Figure 22, B)⁶³⁶. Les cinq exemplaires inventoriés par M. Kazanski proviennent d'Anatolie, de Mokraja Balka en Russie à environ 200 km à l'est de la mer Noire, de Russie méridionale, d'Abkhazie, le dernier exemplaire est peut-être originaire de Crimée. Ainsi, M. Kazanski a proposé de localiser la production de ce type dans la région du Pont⁶³⁷. M. Schulze-Dörrlamm supposait quant à elle que ce type puisse être produit dans des ateliers byzantins. Des trois exemplaires qu'elle a recensés, deux proviennent d'Anatolie, le lieu de découverte du troisième étant inconnu⁶³⁸. Les plaques-boucles à plaques quadrangulaires à décors incrustés cruciformes (Figure 22, C)⁶³⁹ proviendraient d'un atelier pontique selon M. Kazanski puisque les deux exemplaires qu'il a identifiés proviennent d'Abkhazie⁶⁴⁰. Cependant, M.

⁶³² Kazanski 1994, p. 168

⁶³³ Type I.1.B de M. Kazanski et C3 de M. Schulze-Dörrlamm.

⁶³⁴ Kazanski 1994, p. 139-140

⁶³⁵ Schulze-Dörrlamm 2009a, p. 89-91

⁶³⁶ Type II.1.B de M. Kazanski et C5 de M. Schulze-Dörrlamm.

⁶³⁷ Kazanski 1994, p. 155-156

⁶³⁸ Schulze-Dörrlamm 2009a, p. 95-97

⁶³⁹ Type II.3.B de M. Kazanski et C13 de M. Schulze-Dörrlamm.

⁶⁴⁰ Kazanski 1994, p. 156-157

Schulze-Dörrlamm en a recensé d'autres, situés notamment sur la frontière danubienne de l'Empire byzantin, dont six le long du Danube inférieur et moyen, en Croatie pour un exemplaire, un autre au nord de la mer Noire et un dernier dans l'ouest de la Turquie⁶⁴¹.

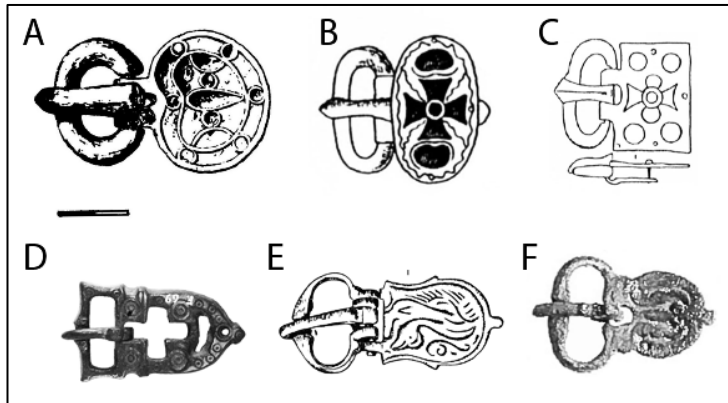

Figure 22 : Garnitures de types méditerranéens (A à C d'après Kazanski 1994 ; D et E d'après Escher 2014 ; F d'après Schulze-Dörrlamm 2009a).

Un autre type de garnitures de ceintures d'influences culturelles méditerranéennes/byzantines est fréquemment découvert au nord des Alpes durant le VI^e siècle. Il s'agit de plaques-boucles monoblocs en alliage cuivreux et en argent. Ces plaques-boucles n'ont pas de systèmes d'articulation entre la plaque et la boucle et ces deux éléments sont donc coulés d'une seule pièce. Ce type particulier a fait l'objet de plusieurs études des années 1950 à 1970. Un exemplaire de ce type a ainsi été découvert dans la nécropole de Bülach et J. Werner l'avait alors daté de la première moitié du VII^e siècle et attribuait ses origines à la Lombardie⁶⁴². C'est en s'appuyant sur cette interprétation que A. Roes a identifié une plaque-boucle monobloc découverte à Charnay. Dans l'article qu'elle a publié en 1960, elle a fait remarquer la rareté de ce type de plaques-boucles en France, comparant l'exemplaire de Charnay à d'autres provenant de Nantes, Maastricht, Bâle, Rouen, Ljubljana et Testone⁶⁴³. À la suite à cet article, R. Joffroy a entrepris l'inventaire des plaques-boucles monoblocs conservées au Musée des Antiquités Nationales. Il y a recensé, outre des exemplaires similaires à celui de Charnay, d'autres types, notamment à plaque à motif cruciforme ajouré et d'autres où les bords de la plaque sont ornés de motifs de dauphins. Sans chercher à identifier l'origine de ces objets, R. Joffroy a toutefois fait remarquer l'écart chronologique entre les motifs de dauphins qui seraient inspirés de l'époque gallo-romaine et les plaques-boucles où ils sont figurés qui sont bien postérieurs au V^e siècle⁶⁴⁴.

⁶⁴¹ Schulze-Dörrlamm 2009a, p. 115-119

⁶⁴² Werner 1953, p. 22

⁶⁴³ Roes 1960a

⁶⁴⁴ Joffroy 1961a

Quelques années plus tard, en 1967, G. Fingerlin a consacré un article aux plaques-boucles monoblocs. Il y a fait un recensement et une analyse en partant d'un exemplaire découvert au sein de la nécropole mérovingienne de Güttingen (Lkr. Constance)⁶⁴⁵. En partant de son inventaire, il a identifié cinq types, nommés des lettres A à E⁶⁴⁶. Les datations pour ces plaques-boucles monoblocs se situent généralement autour de 600 environ, les exemplaires les plus anciens datant au plus tôt du milieu du VI^e siècle, les plus récents du milieu du VII^e siècle au plus tard⁶⁴⁷. Si les influences « byzantines » sont relativement évidentes sur certaines de ces plaques-boucles, notamment par la présence de motifs caractéristiques en forme de dauphins ou de chevaux⁶⁴⁸, ces objets seraient selon G. Fingerlin plus vraisemblablement des fabrications locales s'inspirant de modèles méditerranéens⁶⁴⁹. De l'inventaire de G. Fingerlin, cinq plaques-boucles proviennent du sud du Rhin supérieur. Ainsi, une plaque-boucle de forme A provient de Dangolsheim (Bas-Rhin), une de forme C de Bâle-Bernerring (canton de Bâle-Ville) et trois de forme E de Bâle-Bernerring, de Herten (Lkr. Lörrach) et de Hugstetten (Lkr. Freiburg)⁶⁵⁰. Les interprétations chronologiques proposées par G. Fingerlin sont, semble-t-il, toujours valables d'après les découvertes récentes, si ce n'est que l'origine des influences de ces objets se situerait plutôt dans la moitié occidentale de la mer Méditerranée⁶⁵¹. Des observations réalisées sur les plaques-boucles monoblocs des sépultures 84 et 195 de Bopfingen ont par ailleurs montré que ces objets ont été coulés dans des moules en os de seiche, animal qui vit en mer Méditerranée, notamment autour de la Grèce, et dans l'Atlantique, jusqu'au sud de la Bretagne⁶⁵².

D'autres types de garnitures de ceintures d'influences byzantines sont parfois rencontrés au sein du monde mérovingien, parmi lesquelles on peut évoquer les garnitures de type Sucidava, Hippo Regius ou bien encore Syracuse⁶⁵³.

Le type Sucidava, identifié par J. Werner en 1955⁶⁵⁴, se caractérise par une garniture monobloc à boucle quadrangulaire et plaque ajourée à motif cruciforme ou en forme de masque (Figure 22, D)⁶⁵⁵. Le recensement et la carte de répartition récemment réalisée par M. Schulze-Dörrlamm n'ont pas foncièrement changé celle de J. Werner, bien qu'elle ait séparé les deux types de décors, les

⁶⁴⁵ Fingerlin 1967

⁶⁴⁶ Fingerlin 1967, p. 176-182

⁶⁴⁷ Fingerlin 1967, p. 162-170

⁶⁴⁸ Fingerlin 1967, p. 170-172

⁶⁴⁹ Fingerlin 1967, p. 173-175

⁶⁵⁰ Fingerlin 1967, p. 177, 180-181

⁶⁵¹ Drauschke 2008, p. 394-395

⁶⁵² Blumer, Knaut 1991, p. 549

⁶⁵³ Drauschke 2008, p. 395-400 ; Escher 2014

⁶⁵⁴ Werner 1955a

⁶⁵⁵ Schulze-Dörrlamm 2009a, p. 146 ; Escher 2014, p. 302

garnitures à motif cruciforme s'apparentant au type D1 et celle à motif de masque au type D2. Le type D1 est peu fréquent au sein du monde mérovingien. Il est en revanche très répandu dans les Balkans, sur la rive sud du cours inférieur du Danube, mais aussi en Bulgarie, en Roumanie et en ex-Yougoslavie. Quelques exemplaires ont également été découverts en Hongrie, en Allemagne, en Italie et en France, mais aussi en Azerbaïdjan et en Syrie, ce type est plus rare en Espagne et dans le nord-ouest de l'Afrique⁶⁵⁶. Il a été daté du milieu et de la deuxième moitié du VI^e siècle par J. Werner, ces datations ont par la suite été confirmées par différents chercheurs, un exemplaire découvert en Roumanie plaçant toutefois peut-être pour une datation dès la première moitié du VI^e siècle⁶⁵⁷. Selon K. Escher, ce type a pu aider au développement des plaques-boucles monoblocs étudiées par G. Fingerlin⁶⁵⁸. Le type D2 à motif de masque a une répartition géographique plus resserrée que le type D1, puisqu'on le retrouve sur les rives de la mer Noire, en Asie Mineure, dans le sud des Balkans et sur le Danube inférieur, ainsi qu'en Égypte pour quelques exemplaires. Il n'a pas été recensé dans le bassin des Carpates, en France, en Italie ou en Espagne⁶⁵⁹. Ce type est essentiellement daté de la deuxième moitié du VI^e siècle. En étudiant ces deux types, A. Madgearu a considéré que les exemplaires à décors cruciformes ajourés sont plus anciens que ceux à motifs de masques, ces derniers seraient en fait une évolution stylistique des premiers sans les remplacer pour autant⁶⁶⁰. Il a ainsi estimé l'apparition des garnitures à décors de masque à partir de 580 environ, mais il ne pouvait que supposer le début de l'utilisation du type *Sucidava* avant le milieu du VI^e siècle. La présence de ces garnitures de ceintures au sein du *Barbaricum* est mise en lien par A. Madgearu avec les alliances conclues entre les Gépides puis les Avars et l'Empire romain d'Orient, ces objets seraient peut-être des cadeaux⁶⁶¹.

Le type *Hippo Regius* tire son nom du nom de la ville antique de *Hippo Regius*, actuelle Annaba en Algérie, où sept exemplaires de ce type ont été mis au jour. Ces garnitures ne sont pas monoblocs, mais présentent une articulation entre la boucle et la plaque ainsi qu'une plaque lyriforme à petites ailettes latérales et elles portent un décor figuratif gravé (Figure 22, E)⁶⁶². À la différence du type *Sucidava*, les garnitures de ce type sont peu fréquentes dans la partie orientale du monde méditerranéen, mais sont plus fréquentes en Afrique du Nord, en Sardaigne, en Sicile et en Italie⁶⁶³. Cette répartition pour le moins restreinte incite les chercheurs à voir ces objets comme des

⁶⁵⁶ Schulze-Dörrlamm 2009a, p. 149

⁶⁵⁷ Schulze-Dörrlamm 2009a, p. 149

⁶⁵⁸ Escher 2014, p. 329-330

⁶⁵⁹ Schulze-Dörrlamm 2009a, p. 155

⁶⁶⁰ Madgearu 1998, p. 218-220

⁶⁶¹ Madgearu 1998, p. 221

⁶⁶² Schulze-Dörrlamm 2009b, p. 49 ; Escher 2014, p. 322

⁶⁶³ Riemer 1995, p. 791 ; Schulze-Dörrlamm 2009b, p. 55

productions d'un seul et même atelier⁶⁶⁴, peut-être situé dans la Crypta Balbi à Rome selon M. Ricci⁶⁶⁵. Toutefois, M. Schulze-Dörrlamm, en se basant sur la grande répartition géographique de ce type, a plutôt proposé l'existence de plusieurs ateliers⁶⁶⁶. Ce type est généralement daté de la fin du VI^e à la deuxième moitié du VII^e siècle⁶⁶⁷. La présence de ce type au nord des Alpes pourrait s'expliquer par les alliances entre l'Austrasie et l'Empire byzantin contre les Lombards entre le dernier tiers du VI^e et le début du VII^e siècle⁶⁶⁸.

Le type Syracuse est monobloc et se caractérise par un décor de palmettes sur une plaque ronde (Figure 22, F)⁶⁶⁹. On retrouve ce type sur les rives septentrionales de la mer Méditerranée, en Italie, en Croatie, en Grèce et à l'extrémité occidentale de la Turquie, ainsi qu'en Crimée et dans le bassin des Carpates. Des exemplaires en moindre nombre ont été également recensés en Espagne, en Albanie, en Afrique du Nord, en Égypte, dans le sud de l'Allemagne, sur le Rhin moyen et dans le sud de l'Angleterre⁶⁷⁰. Ce type de garniture de ceinture se retrouve de la fin du VI^e au troisième tiers du VII^e siècle⁶⁷¹. Les ateliers ayant produit ce type ne devaient pas se situer dans la moitié orientale du monde méditerranéen, mais plutôt dans sa moitié occidentale⁶⁷².

1.2.1.7.3. *Les influences lombardes et ostrogothiques*

Comme évoqué précédemment, la question des influences lombardes et ostrogothiques originaires du nord de l'Italie a été abordée dès les travaux de J. Werner dans les années 1930⁶⁷³. De nombreux chercheurs se sont par la suite intéressés à cette problématique, notamment parce que l'intérêt de certains rois mérovingiens pour l'Italie du Nord est connu par les textes. Le lien entre histoire et archéologie a alors été recherché. Ce contexte politique est d'autant plus important pour le sud du Rhin supérieur puisque cette région se situe alors, avec le sud de l'Allemagne actuelle, sur la route empruntée par les armées austrasiennes vers l'Italie. Ainsi, il semble qu'une grande partie des troupes envoyées en Italie y était recrutée⁶⁷⁴. Dans ce contexte des campagnes italiennes de Théodebert (534-548), U. Koch a affirmé avoir identifié au sein des nécropoles de Schretzheim

⁶⁶⁴ Escher 2014, p. 326

⁶⁶⁵ Drauschke 2008, p. 395 ; Escher 2014, p. 326

⁶⁶⁶ Schulze-Dörrlamm 2009b, p. 55

⁶⁶⁷ Escher 2014, p. 324-326

⁶⁶⁸ Escher 2014, p. 326

⁶⁶⁹ Schulze-Dörrlamm 2009a, p. 171

⁶⁷⁰ Riemer 1995, p. 778 ; Schulze-Dörrlamm 2009a, p. 175

⁶⁷¹ Schulze-Dörrlamm 2009a, p. 179

⁶⁷² Schulze-Dörrlamm 2009a, p. 179

⁶⁷³ Werner 1935, p. 23-29 ; Neess 1935, p. 38

⁶⁷⁴ Koch 1980, p. 107

(Lkr. Dillingen an der Donau) et Klepsau (Hohenloe-Kreis), différentes tombes contenant des objets d'origine franque qu'elle interprète comme étant les sépultures de plusieurs générations de familles franques installées en territoires alamans⁶⁷⁵. Selon elle, quand Narsès, général byzantin, a vaincu les Francs installés en Vénétie en 562, un certain nombre d'entre eux sont retournés chez eux en y amenant de nouvelles connaissances et des butins⁶⁷⁶. Cette période correspondrait d'après elle à la deuxième génération du site de Schretzheim, avec notamment le cavalier de la sépulture 74 qui contenait une casserole en alliage cuivreux probablement fabriquée en Italie. Elle a également évoqué le cas de la sépulture 84 de Bopfingen (Ostalbkreis) qui contenait une boucle de ceinture en argent doré provenant du monde méditerranéen⁶⁷⁷. Elle a en outre observé ces influences lombardes au sein de sépultures féminines, ce qu'elle expliquait comme un probable mimétisme vis-à-vis de Vuldetrade, épouse de Clotaire I^{er}, fille de Waccho, roi des Lombards (?-540), qui avait peut-être une résidence près de Ratisbonne (Bavière)⁶⁷⁸.

Les campagnes de Théodebert qui ont eu lieu durant la deuxième moitié du VI^e siècle n'ont pas été les seules dirigées contre le nord de l'Italie. Peu avant sa mort en 575, Sigebert I^{er} a envoyé des troupes passer le col du Brenner pour se rendre en Italie. Childebart II a mené une guerre contre les Lombards entre 584 et 591. Pendant cette guerre, le duc de Bavière s'est allié avec les Lombards, mais il a été remplacé après la démonstration de la supériorité militaire des Francs par Childebart⁶⁷⁹. Tous ces événements ont ainsi pu avoir un rôle dans la diffusion d'objets de types ou d'influences lombardes ou méditerranéennes au nord des Alpes.

En 2007, S. Keim a publié son travail doctoral dont le sujet est les contacts entre les territoires alamans et bavarois et l'Italie lombarde. Elle y a abordé la question des échanges et des contacts entre ces deux entités territoriales au travers du mobilier, en cherchant tout d'abord à identifier les objets d'origine italienne au nord des Alpes, puis en étudiant leurs chronologies et leurs circuits de distribution⁶⁸⁰.

Concernant les garnitures de ceintures, elle en a analysé plusieurs types.

Le premier est le type des garnitures en forme de « spatules », en fer à décors faits de tôle de laiton⁶⁸¹. La carte de répartition que l'auteure a dressée indique une légère concentration de ce type dans le nord de l'Italie, alors qu'il est plus rare au nord des Alpes et présent uniquement dans le

⁶⁷⁵ Koch 1980, p. 107-108

⁶⁷⁶ Koch 1980, p. 108

⁶⁷⁷ Koch 1980, p. 108

⁶⁷⁸ Koch 1980, p. 113

⁶⁷⁹ Koch 1980, p. 116

⁶⁸⁰ Keim 2007

⁶⁸¹ Keim 2007, p. 35-36

sud-ouest de l'Allemagne, en territoires alamans, autour du lac de Constance et du Danube. Une datation pour les exemplaires du sud-ouest de l'Allemagne a été proposée par E. Riemer qui le plaçait dans la deuxième moitié ou le dernier tiers du VII^e siècle. L'exemplaire du site de Giostra en Italie a été daté quant à lui du dernier quart du VII^e ou du début du VIII^e siècle, alors qu'un autre provenant de Collegno a été daté du milieu du VII^e siècle. Pour les exemplaires découverts au nord des Alpes, même si aucun parallèle pour leurs décors n'a été trouvé en Italie, les ressemblances générales entre les exemplaires de ces deux régions sont suffisantes pour inciter S. Keim à leur donner une origine italienne, même si aucun indice ne lui permet de situer précisément un éventuel atelier. Le faible nombre de ce type de garnitures l'a fait pencher pour une diffusion de ces objets par des contacts et des échanges personnels.

Elle s'est aussi intéressée aux garnitures de type Bieringen⁶⁸². Ces garnitures sont en alliage cuivreux, les plaques sont à bords profilés, les plaques-boucles et les contre-plaques sont triangulaires et les ardillons à bases scutiformes. Aux plaques-boucles et aux contre-plaques sont associées des appliques trapézoïdales ou quadrangulaires ou en forme de S ainsi que des ferrets linguiformes. Les appliques peuvent avoir un rôle fonctionnel pour le port du scramasaxe ou de l'aumônière lorsqu'elles sont ajourées, mais certaines, dépourvues d'ajours, sont strictement décoratives. Les rivets dont disposent ces garnitures sont décoratifs puisqu'elles sont fixées à la ceinture à l'aide de bélières indépendantes situées au revers de l'objet. Ce type est très répandu en Italie entre Campochiaro au sud et les Alpes italiennes au nord. Au nord des Alpes, il est très présent dans la région de Salzbourg (Autriche) et s'étend des piémonts des Alpes à la Bavière et dans le Bade-Wurtemberg. Les exemplaires les plus anciens découverts au sud des Alpes datent du deuxième quart du VII^e siècle, alors qu'au nord des Alpes ce type apparaît durant le deuxième tiers du VII^e siècle. La majorité des exemplaires datent cependant de la deuxième moitié du VII^e siècle. Ces éléments chronologiques indiquent selon S. Keim une origine italienne de ce type. Le ou les lieux de fabrication de ce type de garniture de ceinture ainsi que les modalités de sa diffusion au nord des Alpes restent à déterminer. Comme les exemplaires des deux côtés des Alpes ne présentent pas de grandes différences, il était difficile, selon l'auteure, de trancher en faveur de l'existence d'ateliers locaux au nord des Alpes.

1.2.1.7.8. Le cas des garnitures multiples

⁶⁸² Keim 2007, p. 37-42

Les garnitures multiples, constituées de petites appliques métalliques et de lanières auxquelles pendent des ferrets métalliques, constituent un cas particulier en ce qui concerne les influences culturelles. L'origine de ce type se trouverait au sein des populations nomades d'Asie centrale. Au milieu du VI^e siècle, il se serait diffusé au sein de l'Empire byzantin au nord de la mer Noire puis, dans la seconde moitié du VI^e siècle, dans l'est du bassin méditerranéen, dans le bassin des Carpates et en Italie⁶⁸³. À partir de 600, ce type de ceinture se diffuse au nord des Alpes et devient fréquent durant le deuxième tiers du VII^e siècle dans les territoires bavarois et alamans, tout en restant rare à l'ouest du Rhin et au sud des Pyrénées⁶⁸⁴. Les exemplaires méditerranéens et ceux d'Europe occidentale se distinguent les uns des autres par les matériaux employés. Alors que ceux en contexte méditerranéen étaient réalisés en tôle d'or ou d'alliage cuivreux, ceux d'Europe occidentale étaient généralement en fer, éventuellement damasquinés, ou, plus rarement, en alliage cuivreux (Figure 23)⁶⁸⁵.

Dès 1974, J. Werner a mis en évidence l'origine de ce type de ceinture qui proviendrait des cavaliers nomades chez les Turques et les Avars (Kazakhstan, sud de la Sibérie, Touva) qui l'utilisaient durant la seconde moitié du VI^e siècle⁶⁸⁶. Ce type, ainsi que l'utilisation de l'étrier et de la cuirasse lamellaire se serait diffusée dans l'ouest de l'Europe par les contacts des Avars à la fin du VI^e et au début du VII^e siècle avec l'Empire byzantin, les Lombards installés dans le nord de l'Italie et les Bavarois installés le long de l'Enns⁶⁸⁷.

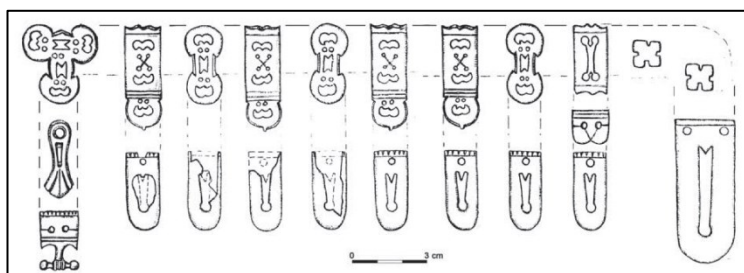

Figure 23 : Garnitures de ceintures multiples de la sépulture 54 de Suuk Su, en Crimée (d'après Айбабин 1990, 228 ; Eger 2016).

Plusieurs auteurs, dont C. Balint et M. Schmauder, cités par C. Eger dans son article paru en 2016, sont revenus sur les origines steppiques des garnitures multiples. Ils voient plutôt l'origine de ce type en territoires byzantins⁶⁸⁸, mais une influence issue de contacts avec les peuples des Steppes

⁶⁸³ Eger 2004 ; Zahlhaas 2004

⁶⁸⁴ Siegmund 1996, p. 697-698 ; Siegmund 2000, p. 231 ; Eger 2016, p. 153

⁶⁸⁵ Siegmund 1996, p. 697-698

⁶⁸⁶ Werner 1974

⁶⁸⁷ Marti 1995, p. 101-102 ; Siegmund 2000, p. 231 ; Windler 2005, p. 200 ; Kazanski 2012, p. 196

⁶⁸⁸ Schmauder 2000, p. 19

n'est pas écartée⁶⁸⁹. Ces peuples nomades ont par ailleurs pu avoir un rôle dans la diffusion de ce type de ceinture vers l'ouest⁶⁹⁰. Selon M. Kazanski, ce type de ceinture est d'origine byzantine, puisque les exemplaires les plus anciennement datés proviennent de contextes byzantins. Il a rappelé que l'attribution au VI^e siècle d'exemplaires avars est sujette à discussion, que la ceinture à lanières multiples est de tradition iranienne sassanide et qu'enfin il existe des figurines en alliage cuivreux où figurent ce type de ceinture et découvertes en contexte protobyzantin, en Ukraine et à Smyrne⁶⁹¹. C'est en se basant sur des représentations iconographiques de la fin du V^e et du VI^e siècle que M. Schmauder a supposé que ces ceintures puissent être l'apanage de barbares intégrés au sein de l'Empire⁶⁹². Toutefois, selon C. Eger, ces ceintures ont pu être portées par des soldats de l'armée byzantine⁶⁹³. Ce dernier a aussi fait remarquer que ce type est relativement rare au sein de l'Empire byzantin, mais est bien représenté au nord de la mer Noire, sur le Danube inférieur et de la Crimée au Caucase. Il l'est cependant moins au cœur du monde byzantin, en Anatolie et dans le nord de la Syrie, dans le sud des Balkans, au Proche-Orient et en Égypte⁶⁹⁴. Les exemplaires connus dans ces régions sont en outre des exemplaires précieux ou isolés en argent ou en or, probablement issus du marché des antiquités et dont la localisation exacte est donc loin d'être assurée. Dix nouveaux exemplaires d'éléments de garnitures multiples en argent et en alliage cuivreux ont récemment été recensés dans le nord de l'Afrique, en Algérie, en Tunisie et en Libye. Leurs datations s'échelonnent du milieu du VI^e aux environs du milieu du VII^e siècle⁶⁹⁵.

La question de l'origine et de la diffusion des ceintures à garnitures multiples fait donc l'objet de débats où deux schémas sont discutés. Le premier plaide en faveur d'une origine steppique et d'une diffusion au nord des Alpes par l'intermédiaire de l'Empire byzantin. Le second propose l'inverse : une origine byzantine de ce type de ceinture est une diffusion en Europe occidentale par le biais des peuples nomades des steppes.

En tout état de cause, ce type de ceinture ne semble apparaître au nord des Alpes qu'à partir de 600 environ. Ainsi, à partir du début du VII^e siècle, les garnitures multiples apparaissent le long du Rhin inférieur et moyen et dans le sud de l'Allemagne. Elles sont cependant bien plus présentes dans cette zone que sur le Rhin inférieur et moyen, à l'exception de la région du Rhin supérieur où

⁶⁸⁹ Eger 2016, p. 161

⁶⁹⁰ Eger 2016, p. 160-161

⁶⁹¹ Kazanski 2003, p. 41

⁶⁹² Schmauder 2000, p. 19-39

⁶⁹³ Eger 2016, p. 168

⁶⁹⁴ Eger 2016, p. 154

⁶⁹⁵ Eger 2016, p. 154, 157

elles ont eu plus de mal à s'implanter⁶⁹⁶. Ce phénomène tend à s'inverser en ce qui concerne les garnitures multiples en alliage cuivreux, puisque F. Siegmund en observe un plus grand pourcentage en Pays de Bade et sur le Rhin inférieur que dans le sud de l'Allemagne⁶⁹⁷. Il a ainsi isolé trois groupes, le premier est celui des nécropoles de l'ouest avec peu de garnitures de multiples, moins de 20%, le deuxième celui des nécropoles sur le Rhin avec plus de garnitures multiples, environ 20% dont des garnitures en alliage cuivreux, et le troisième celui des nécropoles du sud-est de l'Allemagne avec encore plus de garnitures multiples, plus de 50%, mais où celles en alliage cuivreux sont plus rares⁶⁹⁸. L'ouest du Bade-Wurtemberg et le Rhin supérieur, entre Vosges et Forêt-Noire, sont rattachés au groupe ouest (Figure 24).

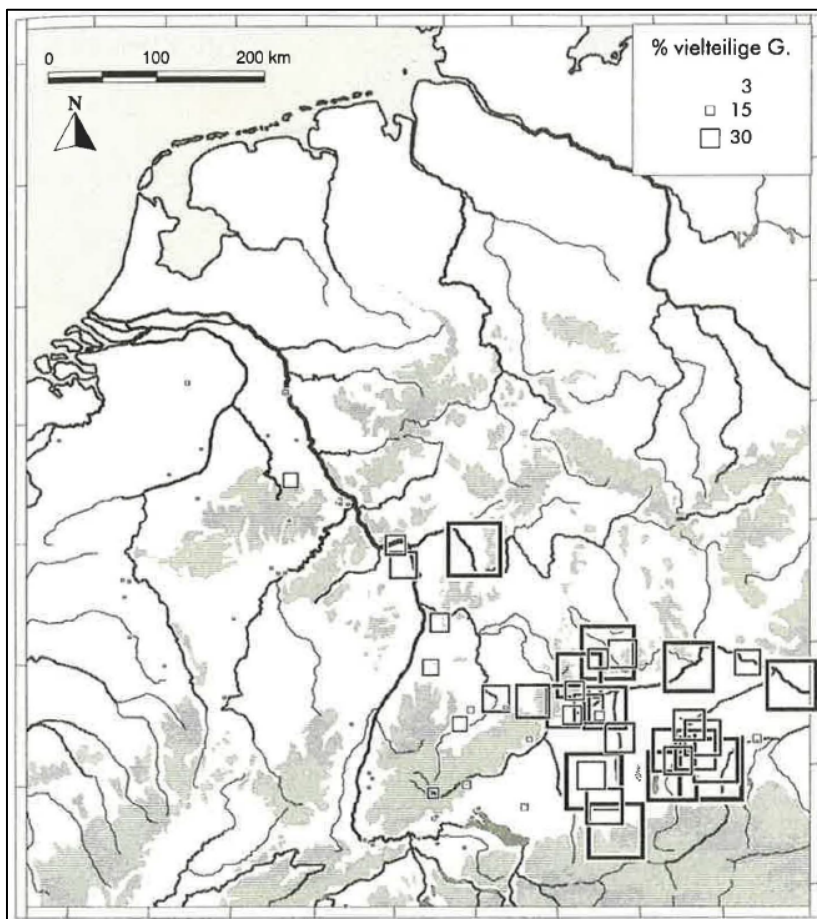

Figure 24 : Carte de proportions du nombre de garnitures multiples (Siegmund 2000).

Dès 1966 et la publication de la nécropole de Marktoberdorf (Bavière), R. Christlein a observé une différence dans la répartition géographique de ces types A à appliques courtes et B à appliques longues. Le type A, qui est aussi le plus ancien, était alors plus répandu en territoires alaman à

⁶⁹⁶ Siegmund 2000, p. 232

⁶⁹⁷ Siegmund 2000, p. 233, 237

⁶⁹⁸ Siegmund 2000, p. 234-235

l'ouest de la Lech, ce qui indiquait selon lui son éventuelle origine. Une concentration en territoires alamans a par ailleurs été observée en 1967 par R. Moosbrugger-Leu au nord-est du lac de Constance⁶⁹⁹. La répartition large des différents groupes de formes et de décors de ce type de garniture dans le sud de l'Allemagne a amené R. Christlein à proposer l'hypothèse selon laquelle des ateliers qui réalisaient ces objets diffusaient largement sur une grande aire géographique et qu'ils étaient vraisemblablement mobiles⁷⁰⁰. Cette hypothèse a été reprise par U. Koch en se basant sur la diversité des décors des garnitures multiples, puisque ces décors n'avaient selon elle pas de rôle chronologique⁷⁰¹. En revanche, R. Marti a supposé que les damasquinures à motifs alvéolés étaient vraisemblablement produites dans des ateliers situés en Alémanie, sur la rive droite du Rhin⁷⁰². D'après les observations de R. Christlein, les exemplaires en alliage cuivreux seraient d'origine franque puisqu'on en retrouve surtout sur le Rhin moyen et dans la région du Neckar⁷⁰³. Sans aborder la question de l'attribution culturelle, cette observation géographique se confirme dans les dernières études typochronologiques puisque des exemplaires en alliage cuivreux ont été identifiés sur le Rhin inférieur, sous les types Gür5.1 et Gür5.3, et moyen, sous les types S-Gür5.1-4⁷⁰⁴, mais pas dans le sud de l'Allemagne⁷⁰⁵.

En outre, une évolution typochronologique des garnitures multiples en fer damasquiné a été cernée. Les garnitures à motifs spiralés sont identifiées comme étant les plus anciennes par R. Christlein, datées du deuxième quart du VII^e siècle⁷⁰⁶. Dans les typochronologies, ce type est daté dans le sud de l'Allemagne entre 610/620 et 650/660⁷⁰⁷, entre 640/650 et 670/680 sur le Rhin moyen⁷⁰⁸ et entre 630/640 sur le Rhin inférieur⁷⁰⁹. Il semble donc apparaître légèrement plus tôt dans le sud de l'Allemagne. Dans son étude sur les contacts entre l'Italie lombarde et les territoires alamans et bavaois, S. Keim a observé que ce type apparaît sensiblement en même temps de part et d'autre des Alpes dès 610⁷¹⁰. Elle observe cependant une forte concentration de ce type en Bavière actuelle, autour de Munich notamment, alors que sa présence est plus diffuse dans le nord de l'Italie dans le sud-ouest de l'Allemagne et qu'il est quasiment absent le long du Rhin. Elle a aussi

⁶⁹⁹ Moosbrugger-Leu 1967, p. 93-96

⁷⁰⁰ Christlein 1966, p. 57

⁷⁰¹ Daim et al. 2017, p. 245

⁷⁰² Marti 2000, p. 107

⁷⁰³ Christlein 1966, p. 58

⁷⁰⁴ Siegmund 1998, p. 33 ; Müssemeier et al. 2003, p. 21-22

⁷⁰⁵ Friedrich 2016, p. 307-308

⁷⁰⁶ Christlein 1966, p. 53-55

⁷⁰⁷ Friedrich 2016, p. 308

⁷⁰⁸ Müssemeier et al. 2003, p. 21

⁷⁰⁹ Siegmund 1998, p. 36

⁷¹⁰ Keim 2007, p. 49

identifié le motif de spirales et de volutes comme une interprétation germanique des décors de points et de virgules d'origines byzantines⁷¹¹. Selon elle, leur lieu de fabrication devait être dans la Crypta Balbi à Rome⁷¹².

Les décors animaliers semblent apparaître à la suite de ceux en spirales. À Marktoberdorf, R. Christlein a recensé des exemplaires à décors animaliers datés entre 630 et 670⁷¹³. Dans le sud de l'Allemagne, ce type apparaît entre 610/620 et 650/670, mais se retrouve fortement entre 650/660 et 700⁷¹⁴ et entre 630 et 640 sur le Rhin inférieur⁷¹⁵. Il n'a pas été recensé sur le Rhin moyen⁷¹⁶. Une datation dès le deuxième quart du VII^e siècle comme l'a proposé M. Friedrich a été retenue par S. Keim⁷¹⁷. La carte de répartition réalisée par S. Keim pour ce type est semblable à celle des garnitures à motifs de spirales, bien que ce type soit plus présent sur les deux rives du Neckar et le long du Danube supérieur, ce qui donne une répartition plus large dans le sud de l'Allemagne que le type à décors de spirales. Tout comme les exemplaires à motifs de spirales, leur lieu de production se situait peut-être dans la Crypta Balbi⁷¹⁸.

Enfin viennent les garnitures plaquées d'argent à motifs alvéolés (*Wabenplattierung*) datées entre 650/660 et 750 dans le sud de l'Allemagne⁷¹⁹ et aux environs de 670

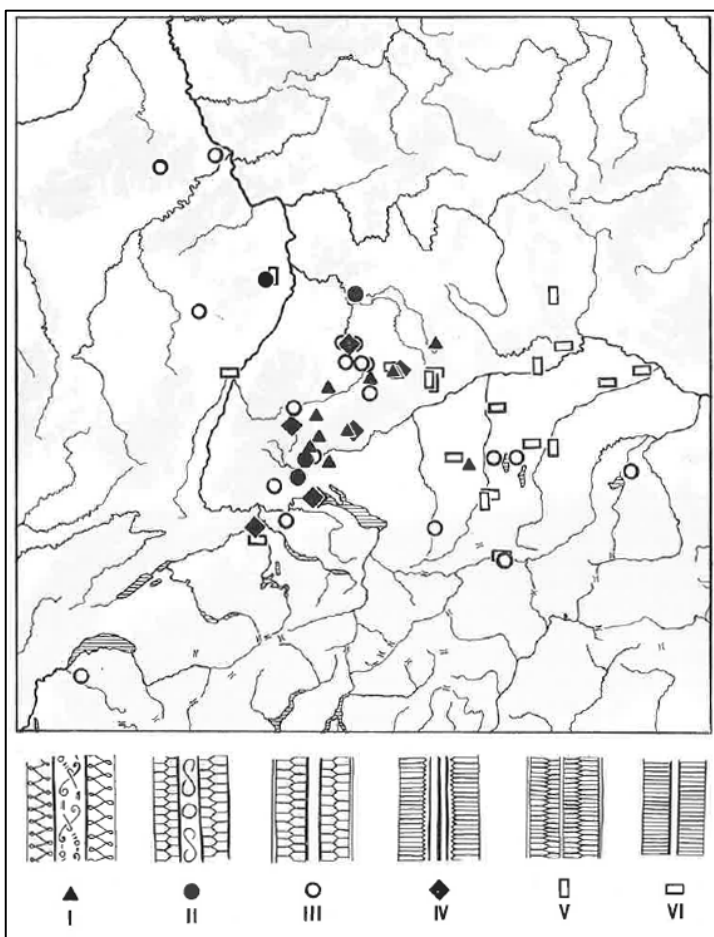

Figure 25 : Répartition des garnitures multiples à fonds plaqués d'argent (Koch 1982).

⁷¹¹ Keim 2007, p. 47

⁷¹² Keim 2007, p. 51

⁷¹³ Christlein 1966, p. 55

⁷¹⁴ Friedrich 2016, p. 307

⁷¹⁵ Siegmund 1998, p. 36

⁷¹⁶ Müssemeier et al. 2003, p. 21

⁷¹⁷ Keim 2007, p. 53

⁷¹⁸ Keim 2007, p. 53

⁷¹⁹ Friedrich 2016, p. 308

sur le Rhin inférieur⁷²⁰.

En 1982, U. Koch a publié une typologie des motifs damasquinés à placages d'argent des garnitures multiples⁷²¹, qu'elle a actualisé en 2017⁷²². Elle a ainsi distingué six groupes et a remarqué des particularités régionales dans le sud de l'Allemagne. Ainsi, les exemplaires à motifs animaliers sur une bande centrale large et motifs en dents de loup/alvéolés périphériques (groupe 1) et ceux à motifs alvéolés associés à des motifs animaliers (groupe 2), se concentrent en territoires alamans, entre la vallée moyenne du Neckar et le Danube supérieur. Le groupe 4, qui correspond à des garnitures à motifs faits de longues alvéoles, est caractéristique des territoires alamans, mais s'observe jusque sur la rive occidentale du lac de Constance et dans le nord de la Suisse. À l'inverse, les garnitures à longues alvéoles (groupe 5) et à motif de bandelettes (groupe 6) sont concentrées à l'est de la Lech, en Bavière. Enfin, les garnitures à motifs de courtes alvéoles se répartissent entre le Rhin moyen au nord et la Savoie au sud, cette ligne faisant également office de limite occidentale, le Tyrol en constituant la limite orientale (Figure 25).

Dans la partie consacrée à l'état de la recherche sur la datation des garnitures de ceintures, il a été mis en évidence qu'il ne semble pas y avoir de différences chronologiques pour les types de garnitures multiples entre les régions que sont le nord de la France, le nord de la Suisse et le Rhin inférieur, moyen et supérieur. On n'observe donc pas de phénomène de diffusion dans le temps du sud vers le nord, à l'exception des garnitures multiples courtes, datées légèrement plus tardivement sur le Rhin inférieur. En revanche, il semble bien qu'une plus forte concentration de garnitures multiples s'observe dans le sud de l'Allemagne. Au sein de cette concentration, des particularités stylistiques peuvent être observées puisque certains types de décors des garnitures multiples plaquées d'argent se concentrent en territoires alamans ou bavarois.

Il s'agit donc ici d'un type de garnitures de ceintures qui est arrivé au nord des Alpes dans le monde mérovingien par des influences méditerranéennes ou orientales. Sa particularité tient au fait qu'il a été adopté et « réinterprété » par les populations locales, en fabriquant ces garnitures selon leurs savoir-faire et en utilisant les registres et les codes décoratifs plus classiques des artisans mérovingiens.

⁷²⁰ Siegmund 1998, p. 220-221

⁷²¹ Koch 1982a, p. 460-463

⁷²² Daim et al. 2017

1.2.2. *Problématiques de recherche*

Trois principaux thèmes de recherches ont été définis pour ce travail. L'intérêt était de baser les réflexions sur des problématiques pertinentes, mais aussi sur un corpus dont les données sont fiables. Le but était également de raisonner en priorité sur des questions et des données concrètes, issues d'observations archéologiques et du contenu de l'ensemble clos qu'est une sépulture. Les trois axes de recherches ainsi définis sont donc la typochronologie des garnitures de ceintures, la position des garnitures et des ceintures dans la sépulture et enfin le lien entre le sexe et/ou le genre du défunt et le type de garnitures de ceintures découvertes dans la sépulture. Les relations culturelles observées par les caractéristiques des garnitures de ceintures n'ont pas fait l'objet d'un chapitre à part entière, mais ont été évoquées dans les trois grandes thématiques en tant que propositions d'interprétation de certains résultats.

La problématique liée à la provenance des matières premières utilisées dans la confection des garnitures de ceintures dans le sud du Rhin supérieur n'a pas été traitée dans le cadre de ce travail. Les contraintes de temps et de moyens financiers en sont les raisons. Il s'agit en revanche d'un sujet novateur et pertinent qui permettrait de comprendre la chaîne opératoire du travail du fer dans la région. Des sujets aussi variés que la chaîne opératoire entre l'extraction du minerai et le produit fini, les voies de circulations ou l'occupation du territoire pourraient ainsi être abordés. Si des lieux d'extractions et de réduction du fer qui sont datés de la période mérovingienne sont désormais connus dans les Vosges, la question de la possibilité de l'utilisation de fer originaire d'autres régions se pose. Cela peut être notamment le cas pour des garnitures de ceintures de types burgondes dont les origines sont extérieures à la zone d'étude, comme les plaques-boucles en fer damasquiné de type « Bülach ». Selon M. Martin, ces garnitures, quand elles sont retrouvées en territoires alamans, devaient être des importations provenant d'ateliers situés dans l'ouest du royaume mérovingien⁷²³. Il se basait pour cela sur la concentration de ce type en territoires burgondes et francs et, à l'inverse, sur la fréquence moins élevée de ce type sur les sites des territoires alamans. L'analyse comparative physico-chimique des fers employés pour ces objets dans la région et de fers issus de lieux d'extractions, locaux ou non, permettrait ainsi d'alimenter ce type de réflexion. Il est en effet désormais possible de déterminer la provenance du minerai utilisé pour la fabrication d'un objet, du moins quand celui-ci est en fer⁷²⁴. Ces analyses pourraient ainsi apporter des éléments de réponses sur les origines des minerais utilisés pour la confection des

⁷²³ Martin 1971, p. 47

⁷²⁴ Dillmann et al. 2015, p. 6-8

objets en fer. Se poserait ensuite notamment la question des lieux de transformations, des voies utilisées pour le transport de cette matière première, sous forme brute ou sous forme de produits finis ou semi-finis, ou bien encore des tenants et aboutissants de cette économie.

L'étude de cette problématique doit donc passer par des analyses physico-chimiques dont les coûts nécessitent le financement par un projet de recherche à part entière. Il pourrait s'agir d'un projet de recherches approfondi et pluriannuel et pour être exhaustif, devrait alors passer par une approche pluridisciplinaire entre l'Histoire, l'archéologie minière, la paléoméallurgie ou bien encore par des études spécialisées du mobilier. Enfin, il serait nécessaire d'étudier toutes sortes d'objets en fer et pas seulement les garnitures de ceintures.

1.2.2.1. La typochronologie des garnitures de ceintures

Afin de baser toutes les réflexions suivantes sur des datations fiables, la thématique de la typochronologie des garnitures de ceintures était le premier sujet à traiter.

Des typochronologies du mobilier funéraire mérovingien ont été établies pour les régions voisines du sud du Rhin supérieur, certains sites de la région ayant été tantôt intégrés à l'une⁷²⁵, tantôt à l'autre. Comme des types de garniture de ceinture sont communs à ces différentes régions, leurs datations sont tantôt similaires, tantôt légèrement différentes de l'une à l'autre (Figure 26)⁷²⁶. Par la position géographique particulière du sud du Rhin supérieur au croisement des trois grandes régions, il était nécessaire de vérifier ces aspects typochronologiques variables. La problématique pour la typochronologie des garnitures de ceintures mérovingiennes dans le sud du Rhin supérieur était double. Pour les types à l'utilisation « simultanée » dans les autres régions il convenait de vérifier si leurs datations dans le sud du Rhin supérieur sont similaires. Pour les types présentant des décalages chronologiques d'une région à l'autre, l'étude typochronologique pour le sud du Rhin supérieur avait pour but de « rattacher » ce corpus aux datations de l'une ou l'autre de ces régions⁷²⁷. Il est important de préciser que certains sites recensés dans cette étude ont déjà été intégrés à la typochronologie de M. Friedrich pour le sud de l'Allemagne et qu'un lien sera donc naturellement fait avec ce travail⁷²⁸. Cependant, tous les sites qu'il a pris en compte ne sont pas tous intégrés au corpus du sud du Rhin supérieur.

Plusieurs types de garnitures de ceintures sont présents dans différentes régions et sensiblement au même moment. C'est par exemple le cas des boucles simples à ardillons à bases scutiformes présentes durant tout le VI^e siècle dans le nord de la France, sur le Rhin inférieur et moyen, dans le sud de l'Allemagne et dans le nord de la Suisse⁷²⁹ (Figure 17). Cependant, un passage d'un type étroit à massifs durant le deuxième tiers du VI^e a été observé dans le nord de la France, sur le Rhin inférieur et dans le sud de l'Allemagne. On retrouve ainsi pour les types étroits la tombe 40 de la

⁷²⁵ Erstein et Illfurth pour la moitié nord de la France dans Legoux et al. 2016 ; Baden-Oos, Bâle-Bernerring, Bâle-Gotterbarmweg, Bâle-Kleinhüningen, Buchheim, Eichstetten, Herten, Hugstetten, Lörrach, Mahlberg, Mengen, Merdingen, Opfingen, Tiengen et Wyhl pour le sud de l'Allemagne dans Friedrich 2016.

⁷²⁶ Friedrich 2016 ; Legoux et al. 2016 ; Marti 2000 ; Martin 1986 ; Müssemeier et al. 2003 ; Siegmund 1998

⁷²⁷ Dans les pages qui suivent, et sauf mention contraire, le nord de la France fait référence à Legoux et al. 2016, le Rhin inférieur à Siegmund 1998, le Rhin moyen à Müssemeier et al. 2003, le sud de l'Allemagne à Friedrich 2016, le nord-ouest de la Suisse à Marti 2000 et la Franche-Comté à Gizard 2016.

⁷²⁸ Il s'agit des nécropoles de Baden-Oos et Mahlberg (Lkr. Ortenau), Wyhl (Lkr. Emmendingen), Opfingen (Stadtkreis. Freiburg), Herten et Lörrach (Lkr. Lörrach), Buchheim, Eichstetten, Hugstetten, Mengen, Merdingen et Tiengen (Lkr. Breisgau-Hochschwarzwald) et des sites suisses de Bâle-Bernerring, Bâle-Gotterarmweg et Bâle-Kleinhüningen (canton de Bâle-ville).

⁷²⁹ Types 115 et 118 dans le nord de la France, Gür2.6/7C sur le Rhin moyen, Gür2.6 et 2.7 sur le Rhin inférieur et Gürtel4.7F, Gürtel2.5 et Gürtel2.6 dans le sud de l'Allemagne.

nécropole Mengen, et les tombes 5, 9, 25 et 30 de Bâle-Bernerring ainsi que la tombe 195 de Bâle-Kleinhüningen pour le type massif.

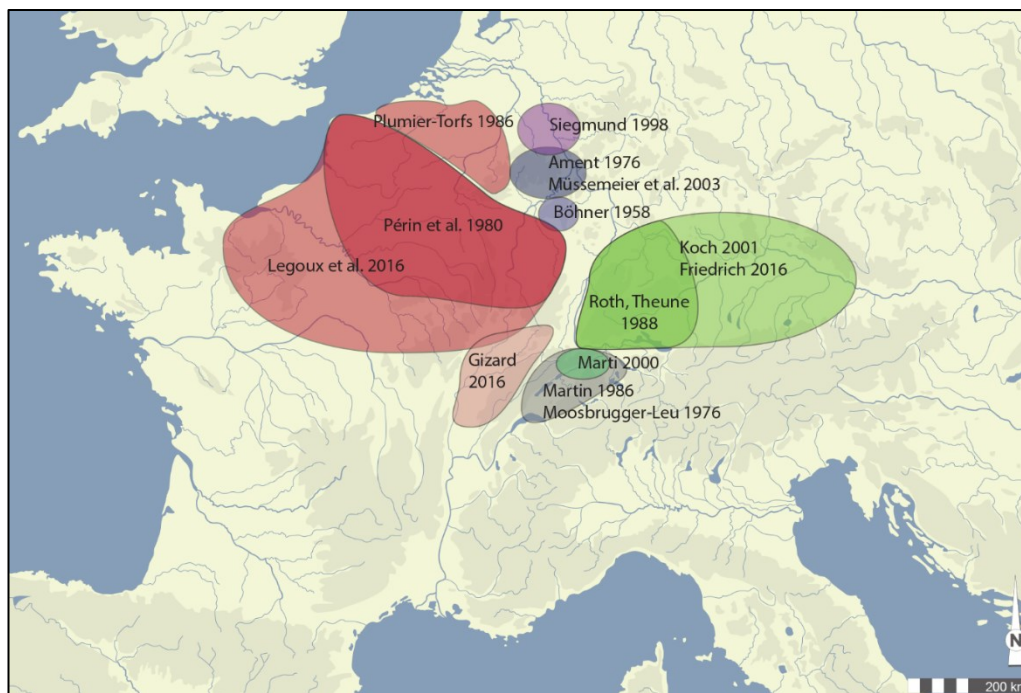

Figure 26 : Aires géographiques des principales typochronologies du mobilier funéraire (fond de carte : B. Bonaventure).

La question est de savoir si ce rapport entre la taille générale de la boucle de ceinture et sa datation peut être extrapolé à l'ensemble du sud du Rhin supérieur ou s'il s'agit de faciès locaux. Sur le Rhin moyen et dans le sud de l'Allemagne, on observe en outre une forte présence de boucles massives à ardillon à base scutiforme dans les tombes féminines dans le dernier tiers du VI^e siècle alors qu'il décline dans les tombes masculines. Le but était de vérifier si cet aspect pouvait aussi s'observer dans le sud du Rhin supérieur.

Divers types de garnitures de ceintures sont présents durant la même période dans les différentes régions limitrophes, et il convenait alors de vérifier leur présence dans le sud du Rhin supérieur. C'est ainsi le cas pour les plaques-boucles en alliage cuivreux à plaques triangulaires de type « Tauberbischofsheim »⁷³⁰, dont la datation s'échelonne dans les deux premiers tiers du VII^e siècle

⁷³⁰ Type 172 dans le nord de la France, Gür3.3 sur le Rhin inférieur, Gür3D sur le Rhin moyen, Gürtel1.10a dans le sud de l'Allemagne et 6A et 6B dans le nord-ouest de la Suisse.

et des plaques-boucles en alliage cuivreux à plaques triangulaires décorées dont la datation se situe entre le dernier tiers du VI^e et le premier tiers du VII^e siècle⁷³¹ (Figure 18).

D'autres types ont été recensés dans le nord de la France sur le Rhin inférieur et le Rhin moyen, mais ne sont pas présents dans le sud de l'Allemagne ou dans le nord de la Suisse. La question est donc de savoir s'ils sont présents le long du sud du Rhin supérieur ou non. On peut ainsi évoquer les plaques-boucles à plaques rondes en alliage cuivreux présentes dans le nord de la France, sur le Rhin inférieur et moyen avec une datation située entre 560/570 et 630/640⁷³².

Si les plaques-boucles en fer à plaques rondes sont présentes dans toutes les régions limitrophes⁷³³, une différence chronologique est perceptible dans le nord de la France en fonction de la présence ou non d'une contre-plaque et/ou d'une plaque dorsale associée (Figure 27, A). Ainsi, les plaques-boucles à plaques rondes portées seules se retrouvent surtout entre dans le dernier tiers du VI^e siècle puis plus rarement dans le premier tiers du VII^e siècle, alors que celles accompagnées d'une contre-plaque et/ou d'une plaque dorsale apparaissent légèrement dans le dernier du VI^e siècle, mais sont surtout présentes durant le premier tiers du VII^e siècle. Il convenait ici de vérifier si cette différence existe également dans le sud du Rhin supérieur.

Dans le nord de la France et dans le nord de la Suisse, de grandes plaques-boucles à plaques trapézoïdales ont été recensées dans les tombes féminines du VII^e siècle (Figure 27, B)⁷³⁴. On ne les retrouve pas dans le sud de l'Allemagne, mais M. Friedrich a identifié pour les sépultures féminines du VII^e siècle des plaques-boucles à plaques triangulaires ou linguiformes⁷³⁵. La question était donc de savoir si l'on retrouvait plutôt de grandes plaques-boucles trapézoïdales ou plutôt des modèles à plaques triangulaires ou linguiformes dans le sud du Rhin supérieur.

Enfin, pour les garnitures multiples, à l'exception des garnitures multiples courtes qui apparaissent légèrement plus tardivement sur le Rhin inférieur⁷³⁶, des différences chronologiques dans l'apparition des différents types de garnitures de ceintures entre les différentes régions ne semblent pas transparaître. Dans l'inventaire de M. Friedrich, aucune garniture multiple ne provient de sites du Pays de Bade ou du canton de Bâle, et le but pour ce type de garnitures de ceintures est alors de vérifier sa présence dans le sud du Rhin supérieur et, le cas échéant, sa datation.

⁷³¹ Types 170 et 171 dans le nord de la France, Gür3.2a et Gür3.4 sur le Rhin inférieur, Gür3A sur le Rhin moyen et Gürtel1.9 dans le sud de l'Allemagne.

⁷³² Types 157, 158 et 159 dans le nord de la France, Gür3.2b sur le Rhin inférieur et Gür3C sur le Rhin moyen.

⁷³³ Types 148 et 149 dans le nord de la France, Gür4.1 et Gür4.2 sur le Rhin inférieur, Gür4.1/2 sur le Rhin moyen, Gürtel1.7 dans le sud de l'Allemagne et 3A et 3B dans le nord-ouest de la Suisse.

⁷³⁴ Type 154 dans le nord de la France et 7A dans le nord-ouest de la Suisse.

⁷³⁵ Type Gürtel1.11a

⁷³⁶ Type Gür5.2

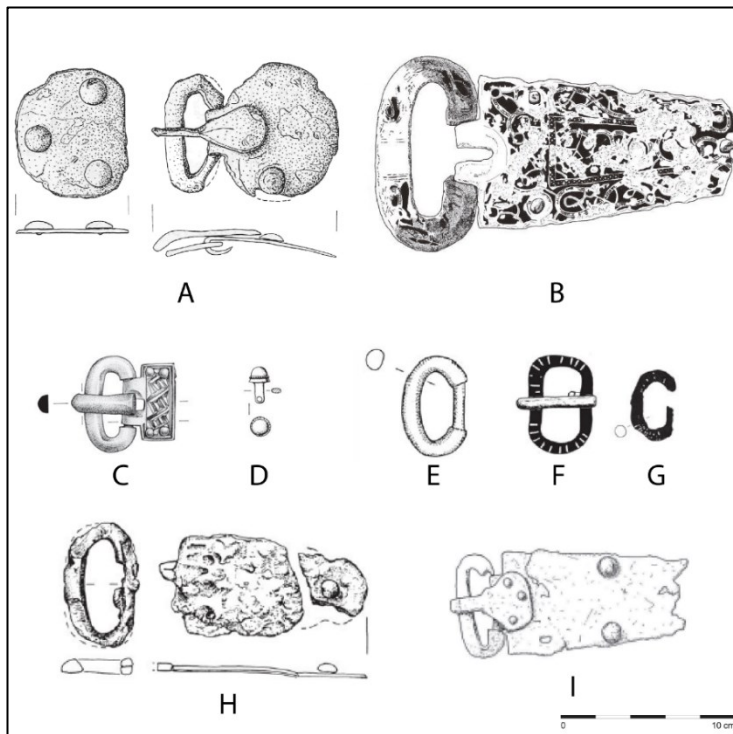

Figure 27 : Boucles simples et plaques-boucles identifiées comme porteuses d'influences culturelles différentes (A, C, D, E, F, G et H d'après Friedrich 20165 ; B et I d'après Gizard 2016).

À l'inverse, d'autres types de garniture de ceinture présentent des différences chronologiques d'une région à l'autre, et l'intérêt d'une étude typonchronologique des garnitures de ceintures dans le sud du Rhin supérieur est alors d'appréhender leurs datations par rapport aux régions limitrophes.

Ce qui ressort généralement est en fait une présence plus précoce de certains types dans le nord de la France que dans le sud de l'Allemagne et qui donne l'impression d'une « diffusion »

chronologique dans le sens nord-sud. Ces différences chronologiques relativement fréquentes amènent à la question de la méthodologie : soit il s'agit réellement de différences typonchronologiques qui reflètent une réalité archéologique, soit ces différences sont éventuellement liées aux méthodes employées pour ces deux études. Cependant, ce travail n'avait pas pour vocation de vérifier la validité méthodologique des différentes typonchronologies, mais de vérifier la présence et la datation des types de garnitures de ceintures dans le sud du Rhin supérieur.

Parmi les garnitures présentes plus anciennement dans le nord de la France que dans le sud de l'Allemagne, il y a par exemple le cas des plaques-boucles à plaques rectangulaires étroites présentes dans le nord de la France sous le type 143 et dans le sud de l'Allemagne sous le type Gürtel 1.4 (Figure 27, C). Elles apparaissent de façon très prononcée dès 440/450 dans le nord de la France et s'y retrouvent fortement jusque vers 500, leur utilisation décline ensuite entre 500 et 520/530. Dans le sud de l'Allemagne, elles apparaissent en même temps, mais sont très peu présentes. Leur présence est plus forte entre 480/490 et 520/530, quand leur utilisation décline dans le nord de la France, et perdurent jusque vers 560/580, période où elles ne sont plus en usage dans le nord de la France.

Le même cas s'observe pour les rivets de ceinture de forme hémisphérique⁷³⁷ qui semblent avoir une utilisation précoce dans le nord de la France, de 470/480 à 550 environ, alors que dans le sud de l'Allemagne ils apparaissent vers 520/530, mais se retrouvent surtout jusqu'à la fin du VI^e ou au début du VII^e siècle (Figure 27, D).

Les boucles simples en alliage cuivreux avec ardillons en fer⁷³⁸ ont été datées de façon assez resserrée par M. Friedrich entre 520/530-560/580 (Figure 27, E). À l'inverse, dans le nord de la France elles sont présentes durant une période comprise entre 440/450 et 600/610, sans différence entre ardillon en fer ou ardillon en bronze, et sur le Rhin inférieur entre 530 et 610 environ. Pour le sud du Rhin supérieur, il convient donc de cerner la chronologie des exemplaires présents afin de vérifier si leur utilisation est aussi resserrée dans le temps que dans le sud de l'Allemagne ou aussi large que dans le nord de la France et sur le Rhin inférieur.

Pour les boucles simples en fer à stries damasquinées⁷³⁹ c'est un phénomène légèrement différent qui s'observe (Figure 27, F). Elles apparaissent en effet en même temps dans le nord de la France, sur le Rhin inférieur et dans le sud de l'Allemagne, soit dans la deuxième moitié du V^e siècle. Sur le Rhin moyen, ce type n'apparaît que vers 510/525. Alors qu'elles ne sont plus en usage dans le nord de la France et sur le Rhin inférieur après 520/530 environ et jusque vers 565 sur le Rhin moyen, leur utilisation perdure plus longtemps dans le sud de l'Allemagne puisqu'on en retrouve sporadiquement jusque vers 610/620 et sous la forme de type aux stries plus resserrées que les exemplaires de la deuxième moitié du V^e et du premier tiers du VI^e siècle (Figure 27, G). Le but pour ce type est donc de vérifier si les boucles simples en fer à stries damasquinées qui se répartissent de part et d'autre du sud du Rhin supérieur sont en usage aussi longtemps que dans le sud de l'Allemagne ou non.

Cette question se pose aussi pour les plaques-boucles triangulaires/linguiformes en fer non damasquiné (Figure 27, H)⁷⁴⁰. Elles apparaissent dès 560/570 dans le nord de la France et sur le Rhin moyen, mais que vers 600/610 dans le sud de l'Allemagne et le nord-ouest de la Suisse. Dans le nord de la France, sur le Rhin moyen et en Suisse ce type disparaît vers 670, alors que dans le sud de l'Allemagne il perdure jusque vers 700.

Concernant les plaques-boucles en fer à plaques trapézoïdales à extrémités en queue-d'aronde, la problématique est légèrement différente. Des exemplaires en fer non damasquiné sont recensés

⁷³⁷ Type 195 dans le nord de la France et Hefteln1 dans le sud de l'Allemagne.

⁷³⁸ Type 112 dans le nord de la France, Gür2.8 et Gür2.9 sur le Rhin inférieur et Gürtel2.7 dans le sud de l'Allemagne.

⁷³⁹ Type 182 dans le nord de la France, Gür2.3 sur le Rhin inférieur, S-Gür2.3 sur le Rhin moyen et Gürtel4.5F et Gürtel4.6F dans le sud de l'Allemagne.

⁷⁴⁰ Type 150 dans le nord de la France, Gür4.5 sur le Rhin inférieur, S-Gür4.5 sur le Rhin moyen, Gürtel1.11a dans le sud de l'Allemagne et 5A, 5B, 6A et 6B dans le nord-ouest de la Suisse.

dans le nord de la France et en Suisse dès 560/570 (Figure 27, I)⁷⁴¹, alors que dans le sud de l'Allemagne les plaques-boucles de ce type sont toutes damasquinées et datées de 610/620 à 650/660⁷⁴². La question posée ici est donc celle de la présence ou non dans le sud du Rhin supérieur de plaques-boucles à plaque trapézoïdale à extrémités en queue-d'aronde en fer non damasquinées et de leur datation.

Les différences de chronologies de différents types de garnitures entre les régions limitrophes du sud du Rhin supérieur touchent essentiellement les objets de la deuxième moitié du V^e au début du VII^e siècle alors qu'une certaine homogénéité typo-chronologique semble régner concernant les plaques-boucles en fer damasquiné du VII^e siècle. Ceci va dans le sens de l'observation formulée par R. Legoux en 1982, puisqu'il a évoqué le caractère homogène de la technique de la damasquinure au sein du monde mérovingien. Cette technique, bien qu'utilisée à la fin du V^e et au début du VI^e siècle, est en effet caractéristique des objets en fer à partir du VII^e siècle⁷⁴³.

⁷⁴¹ Type 152 dans le nord de la France et 4A dans le nord-ouest de la Suisse.

⁷⁴² Type Gürtel.11c

⁷⁴³ Legoux 1982, p. 14

1.2.2.2. Des ceintures portées ou déposées ?

Les quelques études qui se sont intéressées à la position des garnitures de ceintures dans les sépultures ont mis en évidence une variété dans les types de dépôts sur une aire géographique large, ainsi qu'une pratique du dépôt en position non fonctionnelle qui apparaîtrait à la fin du VI^e siècle⁷⁴⁴. En outre, il est apparu que déterminer qu'une ceinture était portée par le défunt pouvait être problématique, puisque des études de restes textiles ont montré que des garnitures découvertes en position fonctionnelle appartenaient en fait à des ceintures enroulées autour de la garniture puis déposées en position fonctionnelle⁷⁴⁵ ou à des ceintures fermées puis déposées sur le défunt⁷⁴⁶. Ainsi, une garniture simple découverte au niveau du bassin ou de l'abdomen, et en l'absence d'autres arguments, peut avoir été aussi bien portée que déposée à cet endroit.

En l'absence d'étude des restes organiques, un des seuls arguments qui peut aller dans le sens d'une ceinture portée serait donc la position d'une plaque dorsale ou d'appliques faces contre le sol et situées sous les vertèbres lombaires, associées à une plaque-boucle située sur le bassin face vers le ciel. Cela induit nécessairement une éventuelle surreprésentation du port de la ceinture à une certaine période, puisque les plaques dorsales et les appliques, plus généralement les garnitures bipartites et tripartites, apparaissent dans le dernier tiers du VI^e siècle.

Pour le sud du Rhin supérieur, il convenait donc de vérifier tout d'abord les types de dépôts de ceinture et leur variété. Le but était notamment de recenser les cas de ceintures portées et déposées en position fonctionnelle avec certitude et de confronter ces données avec les autres types de dépôts. Cet inventaire avait également pour but de chercher à déterminer si ces différents dépôts pouvaient être le fait d'évolutions de pratiques funéraires dans le temps, mais aussi d'examiner le lien entre ces dépôts et le sexe et/ou le genre du défunt.

⁷⁴⁴ Vogt 1960 ; Gaillard de Sémainville 1980, p. 163 ; Urlacher et al. 1998, p. 222-224 ; Marti 2000, p. 43 ; Reddé 2018, p. 492

⁷⁴⁵ Jiminez et al. 2009, p. 49 ; Rast-Eicher 2009, p. 97

⁷⁴⁶ Huysseune 2018, p. 39

1.2.2.3. La question du lien entre sexe/genre et type de garniture de ceinture

Des différences typologiques et/ou chronologiques existent entre les garnitures de ceintures provenant des sépultures féminines et celles provenant des sépultures masculines ont à plusieurs reprises été observées. Ces différences peuvent être typologiques, lorsqu'un type particulier de garniture de ceinture est plus fréquemment associé aux sépultures féminines, mais elles peuvent aussi dépendre de facteurs culturels, lorsque certains types sont présents uniquement dans les sépultures féminines d'une région particulière du monde mérovingien par exemple.

Ainsi, les boucles simples à ardillon à base scutiforme sont plus tardives dans les sépultures féminines que dans les sépultures masculines sur le Rhin moyen⁷⁴⁷. Dans le sud de l'Allemagne, ce type est fortement présent dans les tombes féminines dans le dernier tiers du VI^e siècle alors qu'il décline à ce moment-là dans les tombes masculines⁷⁴⁸. Le but était de vérifier l'existence d'un tel phénomène dans le sud du Rhin supérieur.

Par ailleurs, les boucles simples en fer à stries damasquinées n'ont été recensées par M. Friedrich que dans des sépultures féminines dans le sud de l'Allemagne⁷⁴⁹. Il convenait donc de vérifier si cette même pratique pouvait être observée au sein des nécropoles du sud du Rhin supérieur. Il est également possible d'évoquer le cas des grandes plaques-boucles à plaques trapézoïdales ou rectangulaires et munies de quatre à sept rivets hémisphériques qui sont recensés dans le nord de la France sous le type 154. Leur datation s'échelonne entre 600/610 et 700/710 (phases MR1 à MR3), bien qu'elles soient plus rares et prédominantes dans les sépultures féminines entre 660/670 et 700/710 (phase MR3)⁷⁵⁰. Dans le nord de la Suisse, les femmes romano-burgondes et franques semblent porter, à partir de la fin du VI^e siècle, de grandes plaques-boucles, seules d'abord, puis accompagnées de contre-plaques vers 630/640⁷⁵¹, à l'inverse des femmes alamanes qui n'auraient porté que des garnitures simples, avec boucle ou plaque-boucle, pendant toute la période mérovingienne⁷⁵². Le port de garnitures bipartites serait effectivement une coutume qui puiserait son origine en territoires Franc⁷⁵³, avec notamment la tombe d'Arégonde inhumée vers 570/580, et qui se serait ensuite diffusée vers les territoires romano-burgondes dans le premier tiers du VII^e

⁷⁴⁷ Müssemeier et al. 2003, p. 17

⁷⁴⁸ Friedrich 2016, p. 256-305

⁷⁴⁹ Friedrich 2016, p. 256

⁷⁵⁰ Legoux et al. 2016, p. 61

⁷⁵¹ Martin 1991b, p. 47 ; Gizard 2016, p. 235-236

⁷⁵² Martin 1986, p. 108 ; Marti 2000, p. 101-103 ; Friedrich 2016, p. 254

⁷⁵³ Martin 1991b, p. 47 ; Frey 2006, p. 119-120

siècle⁷⁵⁴. Une distinction dans les garnitures de ceintures féminines peut donc être observée au niveau du type, mais aussi au niveau de la forme de la ceinture, simple ou double.

Les problématiques pour le sud du Rhin supérieur, notamment dans le sud et le sud-ouest de la région à proximité des territoires romano-burgondes, sont donc les suivantes : quels types de ceintures et de garnitures de ceintures sont préférentiellement déposés dans les sépultures féminines et à quelle période.

Dans le cadre de cette étude, la problématique était donc double. Il convenait d'une part de vérifier si des types bien précis de garnitures de ceintures étaient fréquemment ou systématiquement associés à du mobilier de genre masculin ou féminin. D'autre part, la sélection de sites fouillés récemment en Alsace et qui ont bénéficié d'une diagnose sexuelle biologique selon les dernières méthodes devait permettre de vérifier la systématisation ou non du dépôt d'un type de garniture de ceinture avec l'un des deux sexes était observable. Autrement dit, la problématique consistait à vérifier si certains types de garnitures de ceintures étaient caractéristiques d'un genre, d'un sexe ou des deux. Dans le cas d'individus de sexe et de genre différents, à l'image des hommes-femmes cités par C. Knüsel et K. Ripley, l'enjeu était d'essayer de comprendre la signification de ces dépôts dans leurs contextes archéologiques et historiques.

⁷⁵⁴ Martin 1991b, p. 42-45

1.2.2.4. Les relations culturelles comme éléments d'interprétation

L'état de la recherche qui a été dressé a permis la mise en avant des divers angles avec lesquels la problématique des relations culturelles peut être abordée. Cette thématique de recherche n'a cependant pas fait l'objet d'un chapitre à part entière. Elle a servi en revanche à l'interprétation des résultats des trois thématiques retenues. Le terme « influence » a été volontairement évité puisqu'il peut sous-entendre par définition que les objets concernés seraient des fabrications locales inspirés de modèles exogènes. Or, un objet métallique peut avoir été fabriqué à un endroit, puis déplacé à un autre par le biais d'échange, de commerce, de faits de guerre ou de déplacement de populations par exemple. En outre, un moule pour un objet en métal non ferreux peut théoriquement avoir été fabriqué dans une région donnée, avoir été déplacé dans une autre pour y être coulé⁷⁵⁵, ce qui pose ainsi la question de l'identification de son origine. Il a donc été préféré le terme de « contacts » ou de « relations » à celui d'« influences ».

Le but de cette démarche n'était pas nécessairement de chercher à identifier formellement la présence de populations exogènes, originaires des territoires burgondes ou byzantins par exemple, mais plutôt de chercher à cerner des indices de contacts avec d'autres régions et de les mettre en lien avec le contexte historique ou d'amener des réflexions sur la circulation du petit mobilier⁷⁵⁶. Cet avis est partagé par d'autres chercheurs, notamment S. Brather qui estime que le costume n'est pas non plus utilisable pour distinguer des différences « ethniques », mais aurait plutôt un rôle de différenciation au sein d'une société et non entre les sociétés⁷⁵⁷. Ainsi, il a repris l'analyse réalisée par F. Siegmund sur les nécropoles des VI^e-VII^e siècles du nord-est de la France, du Benelux et de l'Allemagne. En quantifiant l'armement et la vaisselle au sein des sites, il a observé une répartition géographique différenciée entre certains types d'armes qu'il a alors attribuée aux Francs et aux Alamans, les sites « francs » contenant plus de fers de lances et de haches, les sites « alamans » plus d'épées et de scramasaxes. Selon S. Brather, ceci décrit bien des réalités culturelles, mais il n'approuve pas l'attribution nette et précise à des populations distinctes. Il pose notamment la question de l'attribution « ethnique » des zones de transition entre ces deux groupes où des sites de ces deux cultures se mêlent, ce qui est le cas du sud du Rhin supérieur⁷⁵⁸. La même remarque est faite pour la différence entre les régions « franques », entre la Meuse, le Rhin inférieur et moyen et le Main, où la céramique tournée prédomine, et les territoires « alamans » entre le Rhin supérieur et

⁷⁵⁵ Drauschke 2008, p. 374

⁷⁵⁶ Brather 2002, p. 164-167

⁷⁵⁷ Brather 2002, p. 157, 170

⁷⁵⁸ Brather 2002, p. 153-154

le Danube supérieur où ce sont majoritairement des céramiques non tournées qui sont découvertes dans les sépultures⁷⁵⁹. Si dans le nord de la Gaule la céramique tournée trouve son origine dans des pratiques romaines, l'Alémanie est quant à elle héritière de traditions germaniques provenant de régions en dehors des provinces romaines. Là encore, S. Brather insiste sur le fait que ce ne sont que des différences culturelles et non ethniques. Ces différences culturelles sont en fait le produit de l'environnement culturel, politique et historique. Ce sont donc les *habitus* de ces populations, au sens sociologique du terme, qui sont observés et non leurs identités ethniques. En ce sens, cette vision se place à l'opposé du Kossinnisme, théorie qui cherche à rattacher des ethnies et de langues à des groupes culturels⁷⁶⁰, et qui a été rejetée après la Seconde Guerre mondiale, notamment par les chercheurs d'Allemagne de l'Ouest⁷⁶¹.

Le but pour cette problématique n'était donc pas d'identifier la région d'origine d'individus porteurs de garnitures spécifiques, mais plutôt d'identifier des objets qui s'apparentent, en totalité ou en partie, à des types caractéristiques de certaines régions. Cette identification devait ensuite servir comme point de départ vers d'autres réflexions, par exemple sur la circulation du mobilier au regard du contexte historique. Les influences extérieures au sud du Rhin supérieur sous-entendent des critères typologiques pas ou peu représentés au sein des territoires alamans du sud-ouest de l'Allemagne, de l'extrême nord de la Suisse et de l'Alsace actuelle. Dans cette étude, quand des contacts sont évoqués, ils renvoient ainsi à la concentration géographique de certains types ou critères morphologiques. Par commodité les noms des peuples ou entités politiques qui ont occupé ces zones géographiques seront employés. Les influences burgondes et romano-burgondes renvoient ainsi à des critères très représentés dans l'actuelle région Bourgogne-Franche-Comté ainsi que l'ouest de la Suisse, la même réflexion se faisant pour les influences franques et la moitié nord de la France, la Belgique et la région du Rhin inférieur et moyen.

1.2.2.5.1. Les garnitures de types burgondes

Les garnitures de types burgondes peuvent s'identifier sous plusieurs formes, parfois communes avec des influences franques.

⁷⁵⁹ Brather 2002, p. 155-156

⁷⁶⁰ Djindjian 2013, p. 56-57

⁷⁶¹ Demoule 1999, p. 194

C'est ainsi le cas des grandes plaques-boucles féminines du VII^e siècle, qui sont recensées dans les territoires romano-burgondes et francs⁷⁶², des plaques-boucles damasquinées à plaques quadrangulaires de type A et B qui se retrouvent dans les sépultures féminines du nord-ouest de la Suisse⁷⁶³ et des garnitures de type « Bülach », rattachées au type C de R. Moosbrugger-Leu. Concernant ce type, il a déjà été mentionné l'interprétation de M. Martin qui a supposé que les exemplaires de la fin du VI^e siècle qui ont été découverts en territoires alamans sont des importations provenant d'ateliers situés dans le nord du domaine romano-burgonde et dans le nord-ouest du Jura actuel. Si des exemplaires provenant du sud du Rhin supérieur sont effectivement datés de la fin du VI^e siècle, il se pose alors la question de leur origine⁷⁶⁴.

En ce qui concerne les garnitures en fer damasquiné de type « Berne-Soleure », R. Marti a observé une différence dans le type d'ornementation du champ central de la plaque. Ainsi, les exemplaires avec un champ central délimité, vide ou orné d'une tôle décorée de stries se retrouvent du Jura jusqu'au Haut-Rhin, alors que ceux où le décor animalier couvre le champ central sont surtout présents dans le nord-ouest des territoires romano-burgondes. La problématique pour ce type était donc d'identifier lequel des deux types était présent dans le sud Rhin supérieur et quelle est sa répartition géographique⁷⁶⁵.

Il convenait aussi de vérifier la présence de garnitures de type D, des plaques-boucles en alliage cuivreux à plaques quadrangulaires à motif figuratif et articulations en charnières au sein du corpus du sud du Rhin supérieur⁷⁶⁶. Les plaques-boucles en fer à plaques rondes semblent également avoir une origine franque ou romano-burgonde, comme l'ont évoqué M. Martin et R. Marti⁷⁶⁷. Un phénomène de raréfaction de ce type au sein des nécropoles allant d'ouest en est a par ailleurs été observé par M. Martin.

Il a été observé que les décors damasquinés de plaques-boucles qui se présentent sous la forme de demi-cercles traités en bandes pleines sur fonds hachurés se retrouvent en forte concentration dans une zone recouvrant une partie des territoires romano-burgondes, bien que cette forme d'ornementation ait été recensée en territoires Franc, dans le nord de la France et en Belgique⁷⁶⁸. Ce type de décors est en outre fréquemment associé à des plaques-boucles ou des contre-plaques de formes quadrangulaires à bords arrondis qui peuvent être qualifiées de linguiformes larges.

⁷⁶² Martin 1971 ; Martin 1991b ; Marti 2000 ; Gizard 2016

⁷⁶³ Martin 1971, p. 33

⁷⁶⁴ Martin 1971, p. 47

⁷⁶⁵ Marti 2000, p. 99

⁷⁶⁶ Martin 1971, p. 42

⁷⁶⁷ Martin 1991a, p. 100 ; Marti 2000, p. 83

⁷⁶⁸ Marti 2000, p. 93 ; Windler 2004, p. 243-245 ; Gizard 2016, p. 228-230

Le but était donc de chercher à identifier d'éventuels indices de contacts avec la Bourgondie au travers des garnitures de ceintures et de vérifier s'il était possible d'observer une concentration d'influences bromano-urgondes dans le sud de la région en lien avec un éventuel rattachement culturel et politique de cette zone⁷⁶⁹.

1.2.2.5.2. *Les types francs*

Outre les types burgondes, d'autres, potentiellement originaires du royaume franc, ont été perçus par certains auteurs. Par ailleurs, certains types de garnitures de ceintures se rattachent parfois à ces deux influences, franques et burgondes, soit sans nécessairement de distinction ou bien avec un phénomène de diffusion d'une région à l'autre qui est observable.

Ainsi, M. Martin a fait remarquer dans son article paru en 1991 que la présence de garnitures bipartites dans les sépultures féminines à partir du VI^e et durant le VII^e siècle semble plus ténues en Francie orientale qu'en Francie occidentale⁷⁷⁰. Il observait aussi que les femmes de statut social élevé en Francie orientale portaient de larges garnitures décorées, alors que dans la région rhénane et en Alémanie elle portait une simple boucle de ceinture en fer ou en alliage cuivreux⁷⁷¹. En tenant compte du sexe et du genre du défunt, il convenait donc de vérifier d'une part si des garnitures bipartites étaient présentes dans les sépultures féminines du sud du Rhin supérieur et si cela pouvait être le fait d'influences ou de marqueurs culturels, mais aussi si de larges plaques-boucles ont été mises au jour dans des sépultures féminines, à l'image du type 154 défini dans le nord de la France⁷⁷². La largeur de la ceinture dans les tombes féminines pourrait en effet être un indice en faveur d'une origine provenant de la partie occidentale du royaume franc, comme l'a proposé A. Frey⁷⁷³.

Dans son étude, elle a par ailleurs identifié entre dans le sud du Rhin supérieur des types de garnitures de ceintures de type occidental. C'est notamment le cas pour les boucles à arpillons à bases scutiformes de type Mengen⁷⁷⁴, les plaques-boucles de type Ronsenac⁷⁷⁵, les plaques-boucles

⁷⁶⁹ Weber 2011, p. 57

⁷⁷⁰ Martin 1991b, p. 45

⁷⁷¹ Martin 1991b, p. 50

⁷⁷² Legoux et al. 2016, p. 39

⁷⁷³ Frey 2006, p. 120

⁷⁷⁴ Frey 2006, p. 17

⁷⁷⁵ Frey 2006, p. 30-32

à dix rivets⁷⁷⁶, les plaques-boucles de type Kaiseraugst 315⁷⁷⁷ et l'association d'une plaque-boucle aux longs ferrets de ceinture tardifs⁷⁷⁸.

Son corpus était toutefois essentiellement composé de fouilles anciennes, et il convenait donc de vérifier ses observations en prenant en compte les ensembles funéraires alsaciens issus de fouilles préventives récentes. La présence de nouvelles garnitures de « type occidental » devait ainsi être vérifiée. En fonction de la datation de ces objets, il se posait alors la question de leurs interprétations archéologiques et historiques.

La question de ces contacts avec les régions franques orientales se posait aussi au travers des décalages chronologiques qui existent entre certains types de garnitures de ceintures recensés dans les différentes régions limitrophes du sud du Rhin supérieur qui ont déjà été évoqués. Ainsi, les boucles ovales en alliage cuivreux à arillons tronconiques, les plaques-boucles en fer à plaques rectangulaires étroites, les plaques-boucles en fer non damasquiné à plaques triangulaires ou linguiformes à trois rivets hémisphériques et les rivets de ceintures hémisphériques à collerettes apparaissent légèrement plus tôt dans le nord du royaume franc qu'en Alémanie et en Bavière.

Les plaques-boucles en fer non damasquiné à plaques triangulaires ou linguiformes à trois rivets hémisphériques apparaissent vers 560/570 et disparaissent vers 670 dans le nord et l'est du royaume mérovingien⁷⁷⁹, alors qu'elles apparaissent vers 600/610 et disparaissent vers 700 en Alémanie et en Bavière⁷⁸⁰.

Les rivets de ceinture de forme hémisphérique présentent une utilisation plus ancienne dans le nord du royaume franc, qui est comprise entre 470/480 et 550 environ, alors qu'en Alémanie ce type apparaît vers 520/530 pour se retrouver fortement jusqu'à la fin du VI^e ou au début du VII^e siècle⁷⁸¹.

La question était donc de savoir si ces décalages chronologiques étaient le résultat de phénomènes de diffusions de certains types et, le cas échéant, dans quel intervalle chronologique se placent ces types pour le sud du Rhin supérieur.

1.2.2.5.3. Les types méditerranéens

⁷⁷⁶ Frey 2006, p. 87-88

⁷⁷⁷ Frey 2006, p. 89-90

⁷⁷⁸ Frey 2006, p. 125

⁷⁷⁹ Müssmeier et al. 2003, p. 20 ; Legoux et al. 2016, p. 39

⁷⁸⁰ Friedrich 2016, p. 254, 301

⁷⁸¹ Legoux et al. 2016, p. 42 ; Friedrich 2016, p. 309

Concernant les contacts avec les régions byzantines/méditerranéennes il convenait tout d'abord d'identifier d'éventuelles garnitures de ceintures du sud du Rhin supérieur portant des critères des garnitures typiques de ces régions. Pour la fin du V^e ou le début du VI^e siècle, le principal critère déterminant est les décors cloisonnés, alors que pour la fin du VI^e et la première moitié du VII^e siècle il s'agit surtout du critère monobloc de petites plaques-boucles en alliage cuivreux. Le but était alors d'examiner la proportion de types byzantins/méditerranéens dans le sud du Rhin supérieur et de vérifier la datation de ces objets. Il a déjà été évoqué l'interprétation proposée par U. Koch consistant à mettre en lien les garnitures de ceintures byzantines/méditerranéennes de la fin du VI^e ou du début du VII^e siècle avec les groupes militaires actifs pendant les guerres « franco-lombardes »⁷⁸². La datation de ces objets a donc ici une importance toute particulière pour leur mise en contexte historique. Alors que U. Koch voyait dans ces objets le signe de migrants ou de soldats ayant servi en Italie pour revenir ensuite chez eux, J. Drauschke a évoqué la possibilité qu'il s'agisse d'objets importés ou des fabrications locales qui s'inspirent d'éléments méditerranéens⁷⁸³. Cette prudence vis-à-vis de l'attribution ethnique de certains objets est partagée par F. Daim. Selon lui, un moule « byzantin » utilisé dans le *Barbaricum* peut ainsi faire un « produit byzantin », ce qui entraîne ainsi le problème de la différenciation entre un objet produit au sein du territoire byzantin et une copie locale « barbare » à partir d'un moule original. Cela étant d'autant plus vrai dans les zones de contact comme en Italie lombarde, un objet « typiquement byzantin » pouvait ainsi avoir été produit des deux côtés d'une même frontière⁷⁸⁴.

1.2.2.5.4. Les garnitures multiples

Pour les garnitures multiples, l'objectif était tout d'abord de recenser ce type afin de cerner l'importance de ce phénomène dans le sud du Rhin supérieur. Cela a été évoqué dans le chapitre 1.2.1.7.8, il s'agit d'une mode qui a très fortement touché la Bavière durant le deuxième tiers du VII^e siècle, alors qu'elle a été plus marginale le long du Rhin inférieur et moyen. Il a également été observé des répartitions géographiques en fonction du type d'ornementation, avec notamment des motifs animaliers centraux plus fortement présents en Bavière⁷⁸⁵. Dans un article publié en 1982, U. Koch a en outre répertorié entre les Vosges et la Forêt-Noire un exemplaire provenant de

⁷⁸² Koch 1980 ; Koch 1997

⁷⁸³ Drauschke 2008, p. 372

⁷⁸⁴ Drauschke 2008, p. 374

⁷⁸⁵ Koch 1982a, p. 460

Schiltigheim rattaché à son groupe 6 à motifs de bandelettes, dont la carte de répartition montre une concentration en Bavière. Il fallait donc vérifier à quels groupes se rattachaient les autres exemplaires recensés dans le sud du Rhin supérieur et quelles conclusions il est possible d'en tirer. La question de la typochronologie de ce type devait être vérifiée, même si l'état de la recherche n'a pas semblé montrer de différences fondamentales de ce point de vue pour les garnitures à placage entre les différentes régions du royaume mérovingien. Les garnitures multiples à motifs spiralés quant à elles semblent très légèrement plus précoces en Bavière et en Alémanie, vers 610/620⁷⁸⁶, que dans l'est du royaume franc où elles apparaissent à partir de 630/650⁷⁸⁷. Pour ce type d'ornementation, le but était donc de vérifier à laquelle de ces deux phases les exemplaires du sud du Rhin supérieur se rattachaient.

La place du sud du Rhin supérieur dans l'apparition, la diffusion et l'utilisation de ce type de garnitures de ceintures particulier devait donc être cernée. Ce type de garnitures de ceintures est aussi un bon exemple de l'appropriation d'un type d'origines méditerranéennes par les populations du royaume mérovingien.

⁷⁸⁶ Friedrich 2016, p. 308

⁷⁸⁷ Siegmund 1998, p. 36 ; Müssemeier et al. 2003, p. 21

1.3. SYNTHÈSE DU CHAPITRE 1

Les garnitures de ceintures ont eu une place importante dans la typochronologie du mobilier funéraire dès le début du XX^e siècle. Leur évolution typochronologique relativement bien marquée a été identifiée rapidement et elles faisaient ainsi partie des objets caractéristiques des phases chronologiques identifiées⁷⁸⁸. Cela s'observe notamment par le fait que des études spécifiques ont été engagées à peu près à la même période⁷⁸⁹. Le développement des méthodes de datation des objets funéraires mérovingiens a par la suite confirmé ce rôle important⁷⁹⁰. Elles ont notamment permis à H. Ament de proposer une subdivision des phases de K. Böhner qui a depuis largement été reprise par de nombreux autres chercheurs⁷⁹¹.

Certaines interprétations symboliques ou culturelles ont été abordées assez tôt, notamment le lien du type de garnitures de ceintures avec le sexe/genre ou certaines particularités typologiques propres à différentes régions⁷⁹². En revanche, d'autres l'ont moins été ou ne l'ont été que ponctuellement à l'échelle d'un site, comme l'étude des différents types de dépôts de ceintures ou la provenance des matières premières utilisées dans la fabrication de ces objets.

Enfin, le sud du Rhin supérieur possède une position particulière au sein du monde mérovingien. Cette région se trouve en effet au carrefour des territoires francs du nord de la France et de la vallée rhénane, des populations alamanes du sud de l'Allemagne et du nord de la Suisse, et de l'ancien royaume burgonde en Franche-Comté, en Bourgogne et dans l'ouest de la Suisse. Ces trois grandes « entités culturelles » se sont ainsi rencontrées dans cette région et cela a déjà été observé au travers d'autres études archéologiques⁷⁹³ ou historiques récentes⁷⁹⁴. Des voies de communication naturelles proches, comme le Danube ou le Rhône ou la proximité des Alpes, ont aussi probablement permis des contacts et des échanges avec le monde méditerranéen.

Dans ce contexte, trois axes de recherches ont été définis. Ce choix s'est porté en cherchant à se baser sur des données concrètes : le mobilier associé aux garnitures de ceintures, la position des garnitures de ceintures dans la sépulture et par rapport au squelette et les données biologiques du défunt quand elles étaient disponibles. Le premier axe concerne ainsi la typochronologie des garnitures de ceintures, dont le but était de vérifier la datation de ces objets, notamment en ce qui

⁷⁸⁸ Brenner 1912 ; Veeck 1931 ; Werner 1935

⁷⁸⁹ Neess 1935

⁷⁹⁰ Böhner 1958 ; Ament 1976

⁷⁹¹ Périn et al. 1980 ; Roth, Theune 1988 ; Martin 1989 ; Siegmund 1998 ; Marti 2000 ; Koch 2001 ; Müssenseier et al. 2003 ; Legoux et al. 2016 ; Friedrich 2016

⁷⁹² Neess 1935 ; Werner 1955a ; Roes 1960 ; Joffroy 1961 ; Fingerlin 1967 ; Moosbrugger-Leu 1967 ; Martin 1971 ; Werner 1974

⁷⁹³ Hoepfer 2001 ; Châtelet 2002

⁷⁹⁴ Weber 2011

concerne des types dont les datations varient d'une région à l'autre. Cette démarche était en outre nécessaire pour appuyer les problématiques suivantes sur des bases chronologiques bien définies pour la région. Le deuxième sujet de recherche concerne la position des garnitures de ceintures dans les sépultures et les pratiques funéraires liées à celle-ci. Une approche générale régionale sur ce sujet devait avoir pour but de vérifier l'existence ou non de pratiques funéraires spécifiques relatives aux garnitures de ceintures. Ces résultats pouvaient notamment être confrontés avec les observations formulées par R. Marti pour le canton de Bâle-Campagne, territoire frontalier au sud de la zone d'étude⁷⁹⁵. Enfin, le troisième et dernier axe de recherche concernait le lien entre le type de ceintures ou de garnitures de ceintures et le sexe et/ou le genre du défunt. L'intérêt était de chercher à observer s'il existait des garnitures de ceintures ou des types de ceintures propres aux hommes ou aux femmes. Cette réflexion devait ainsi s'insérer dans des observations formulées dans les années 1990 et qui attribuaient aux sépultures féminines des types de ceintures différents selon les régions franques, burgondes ou alamanes⁷⁹⁶.

La problématique de la provenance des matières premières utilisées pour la fabrication des garnitures de ceintures n'a pas été traitée dans ce travail. Elle nécessiterait en effet un travail pluridisciplinaire et qui ferait appel à des analyses archéométriques coûteuses. Ce sujet mériterait toutefois d'être traité au sein d'un projet de recherche collectif et interdisciplinaire afin d'avoir une vision générale sur la chaîne opératoire du travail du métal au haut Moyen Âge, de son extraction jusqu'au produit fini.

⁷⁹⁵ Marti 2000

⁷⁹⁶ Martin 1991b ; Siegmund 1996 ; Vallet 1996 ; Zeller 1996 ; Martin 1997

Chapitre 2

Chapitre 2 : méthodologie

2.1. ÉLABORATION DU CORPUS

Le temps imparti à ce travail doctoral ne permettant pas une étude exhaustive des garnitures de ceintures dans le sud du Rhin supérieur, il a été opérée une sélection parmi les nécropoles mérovingiennes de la région. Comme la zone d'étude se partage entre trois pays actuels, la France, l'Allemagne et la Suisse, il en découle une diversité des données produites qui est liée aux histoires de la recherche propres à chaque pays. Ainsi, dans son étude sur la céramique du haut Moyen Âge du sud de la vallée du Rhin supérieur, M. Châtelet remarquait déjà un plus faible nombre de sites dans le Pays de Bade, mais ces derniers avaient alors livré un plus grand nombre de céramiques que du côté alsacien⁷⁹⁷. Ceci est notamment lié à l'exploration extensive d'ensembles funéraires dans le Brisgau après les années 1950. À l'inverse, en Alsace, les fouilles de nécropoles mérovingiennes ont souvent été menées sur des petites surfaces. Le développement de l'archéologie de sauvetage dans les années 1970/1980 puis de l'archéologie préventive au début des années 2000 a certes permis la mise au jour de nombreux ensembles funéraires, mais toujours sur des surfaces généralement plus restreintes, car liées aux projets d'aménagement.

2.1.1. Recensement des ensembles funéraires altomédiévaux de la zone d'étude

En tout, 485 ensembles funéraires ont été recensés en Alsace et 231 dans le Pays de Bade. Cet inventaire se base sur le dépouillement des cartes archéologiques de la Gaule⁷⁹⁸, l'inventaire de F. Garscha⁷⁹⁹, le travail de B. Schnitzler, B. Arbogast et A. Frey⁸⁰⁰ et les rapports du Projet Collectif de Recherche « Espaces et pratiques funéraires en Alsace aux époques mérovingiennes et carolingiennes (V^e-X^e siècle) »⁸⁰¹. Il comprend les ensembles funéraires ou les sépultures isolées fouillés, mais également les découvertes hors contexte. Parmi ces sites, moins de la moitié ont livré une ou plusieurs garnitures de ceintures, avec un total de 193 découvertes en contexte funéraire, dont 138 en France et 55 en Allemagne (Figure 28, Annexe 2).

Un déséquilibre s'observe aussi en ce qui concerne le nombre de sépultures par site. Malgré un nombre d'ensembles funéraires presque deux fois plus élevé sur la rive gauche du Rhin que sur sa

⁷⁹⁷ Châtelet 2002, p. 20

⁷⁹⁸ Zehner 1998 ; Flotté, Fuchs 2000

⁷⁹⁹ Garscha 1970

⁸⁰⁰ Schnitzler et al. 2009

⁸⁰¹ Barrand-Emam et al. 2014 ; Barrand-Emam et al. 2015

rive droite, la majorité des sépultures se trouvent cependant du côté allemand. Ainsi, les deux ensembles funéraires les plus vastes explorés en Alsace, les sites d'Erstein « Beim Limersheimerweg » dans le Bas-Rhin⁸⁰² et d'Illfurth « Buergele/Hasenrain » dans le Haut-Rhin⁸⁰³, comptent environ 250 sépultures chacun. Ce nombre est plusieurs fois approché ou dépassé pour des ensembles funéraires du Brisgau, notamment les sites de Mengen avec 936 sépultures⁸⁰⁴, Sasbach avec près de 750 sépultures⁸⁰⁵, Eichstetten avec 281 sépultures⁸⁰⁶, Merdingen avec 278 sépultures⁸⁰⁷ ou encore Munzingen avec 229 sépultures⁸⁰⁸. Dans le canton de Bâle-Ville, le site de « Kleinhüningen » a quant à lui livré 261 tombes⁸⁰⁹.

En outre, les données produites par ces fouilles ont été traitées de manières différenciées entre les trois pays. Alors que du côté allemand et suisse de nombreuses nécropoles ont été publiées intégralement, sous la forme de monographies ou d'articles monographiques⁸¹⁰, la publication des ensembles funéraires mérovingiens alsaciens a été beaucoup moins systématique. On peut évoquer la nécropole de Molsheim qui a bénéficié de plusieurs publications sous la forme d'articles⁸¹¹, et, plus récemment, le site de Wasselonne « Wiedbiehl », qui a fait l'objet d'une publication monographique⁸¹² et qui est actuellement la seule pour l'Alsace. Les trouvailles funéraires mérovingiennes faites dans le Bas-Rhin au cours du XX^e siècle ont dernièrement été recensées et publiées par B. Schnitzler, B. Arbogast et A. Frey⁸¹³. Pour le reste, les découvertes les plus récentes issues de l'archéologie préventive ne sont souvent restées qu'à l'état de rapports finaux d'opérations conservés à la Direction Régionale des Affaires Culturelles. Certains de ces sites ont toutefois fait l'objet de communication à des colloques ou d'articles⁸¹⁴, la nécropole d'Erstein « Beim Limersheimerweg » a quant à elle fait l'objet d'une exposition au musée archéologique de Strasbourg en 2004 et d'un catalogue d'exposition⁸¹⁵. Le site de Niedernai « Kirchbuehl » a été en

⁸⁰² Schnitzler, Rohmer 2004 ; Châtelet et al. 2000 ; Georges 2005a ; Georges 2005b ; Médard, Rohmer 2007 ; Pillard 2000 ; Fischbach 2016

⁸⁰³ Mauduit et al. 2016b ; Roth-Zehner, Cartier 2007

⁸⁰⁴ Walter 2008

⁸⁰⁵ Châtelet 2002, p. 314

⁸⁰⁶ Sasse 2001

⁸⁰⁷ Fingerlin 1971

⁸⁰⁸ Groove, Burger-Heinrich 2001

⁸⁰⁹ Giesler-Müller 1992

⁸¹⁰ Voir notamment Fingerlin 1971 ; Fingerlin 1975 ; Martin 1976 ; Struck 1984 ; Struck 1985 ; Theune-Grosskopf 1989 ; Giesler-Müller 1992 ; Pape 1994 ; Pape 1996 ; Groove, Burger-Heinrich 2001 ; Sasse 2001 ; Jansen 2003 ; Walter 2008 ; Fingerlin 2009 ; Lehmann 2014

⁸¹¹ Griess, Griess 1954 ; Luttschlager, Pensa 1981

⁸¹² Waton et al. 2005

⁸¹³ Schnitzler et al. 2009

⁸¹⁴ Billoin et al. 2005 ; Blaizot et al. 2005 ; Billoin et al. 2008 ; Fischbach, Barrand-Emam 2014 ; Koziol, Pélissier 2016 ; Barrand-Emam et al. 2016

⁸¹⁵ Schnitzler, Rohmer 2004

partie publié dans l'ouvrage « À l'aube du Moyen Âge. L'Alsace mérovingienne ». ⁸¹⁶ Il fait par ailleurs actuellement l'objet d'un réexamen complet dans le cadre d'un projet international et pluridisciplinaire soutenu par l'Agence Nationale de la Recherche et la *Deutsche Forschungsgemeinschaft*, intitulé « Nied'ARC5. Archéologie d'une période de transformation : la nécropole de Niedernai et le V^e siècle dans la région du Rhin supérieur » ⁸¹⁷.

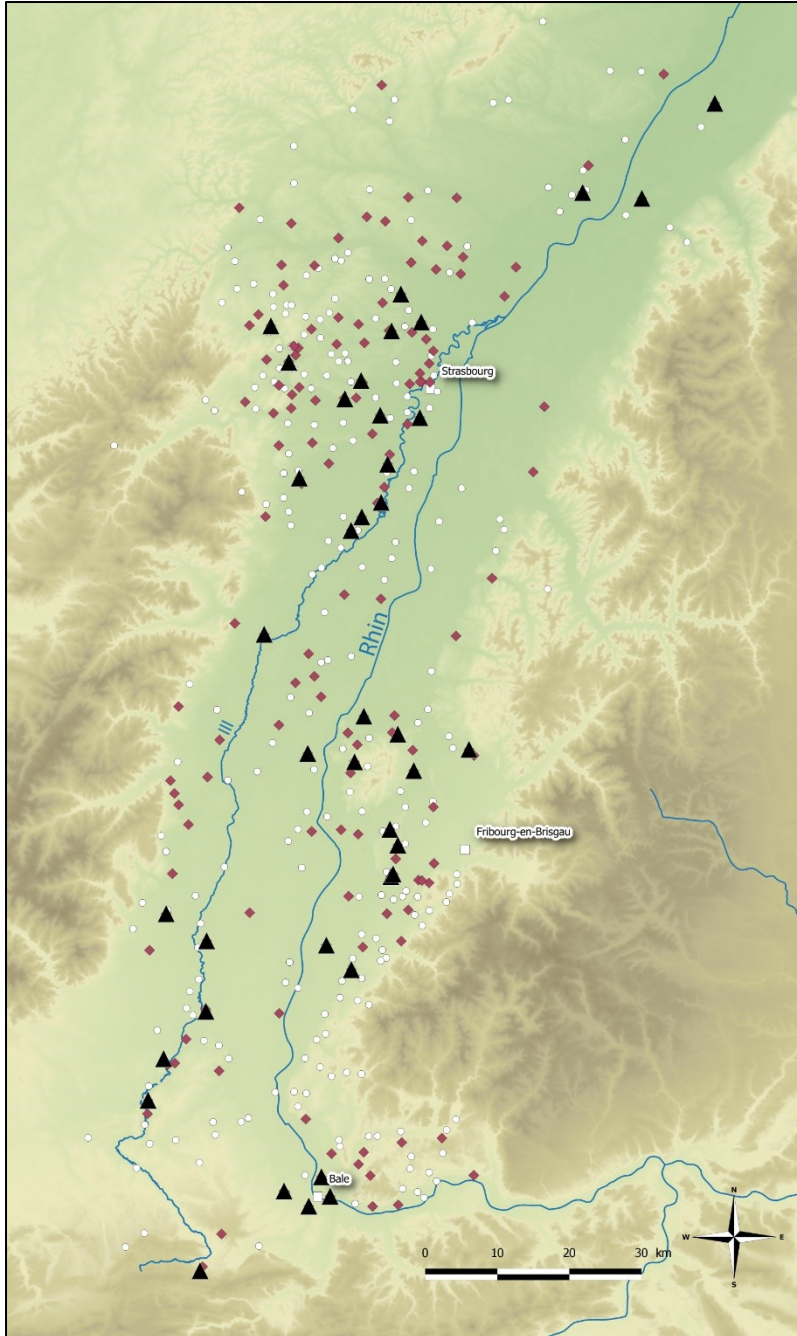

Figure 28 : Répartition dans le sud du Rhin supérieur des ensembles funéraires sans garnitures de ceintures (points blancs), avec garnitures de ceintures (losanges rouges) et des sites retenus pour l'étude (triangles noirs) (Crédits : CIAT-CSI SRTM : <http://srtm.csi>).

⁸¹⁶ Schnitzler 1997

⁸¹⁷ <https://www.niedarc5.net>

2.1.2. Critères de sélection des sites

Les critères retenus pour intégrer ou non un site ont donc été différents d'un pays à l'autre. Pour l'Allemagne et la Suisse, ce sont les sites publiés sous forme de monographies ou d'articles monographiques accompagnés d'un catalogue exhaustif et des planches du mobilier. Pour les sites français, les fouilles récentes des 15 à 20 dernières années ont été privilégiées. Elles ont généralement été étudiées de façon exhaustive et les rapports de fouilles contiennent un catalogue détaillé des sépultures et des planches du mobilier. En outre, elles ont généralement bénéficié d'une étude anthropologique utilisant les méthodes les plus fiables de détermination du sexe biologique⁸¹⁸, indispensable pour aborder la problématique sur le lien entre type de garniture et sexe du défunt. Le fait d'avoir un catalogue complet et les planches était primordial, car il permettait de vérifier la datation de certaines tombes ou d'en dater d'autres. Cela devait permettre de comparer les assemblages du mobilier funéraire et d'avoir le contexte de dépôt de la ceinture le plus précis possible⁸¹⁹.

Il semblait également plus judicieux d'enregistrer des ensembles funéraires complets plutôt que de sépultures choisies ponctuellement au sein de différents sites pour leur intérêt par rapport au sujet d'étude. Bien que toutes les limites des ensembles funéraires ne soient que rarement appréhendées, et qu'il ne s'agit donc pas de nécropoles « complètes », cela permettait d'éviter un biais dans le raisonnement lié aux choix totalement arbitraires de sépultures au sein des nécropoles. Bien que choisir des nécropoles au sein de la région puisse être considéré comme arbitraire, le fait d'intégrer l'ensemble des sépultures ayant livré des garnitures de ceintures permet d'englober tous types de tombes, de dépôts et d'objets. À ce titre, les sépultures pillées ont été enregistrées quand l'interprétation de l'objet comme étant une garniture de ceinture ne faisait aucun doute. En effet, des petites plaques-boucles, des contre-plaques, des appliques ou des ferrets se retrouvent aussi sur les garnitures de chaussures, de bandes molletières ou de baudrier d'épée longue⁸²⁰. Lorsque la fonction, ceinture, chaussures, bandes molletières ou baudrier, de l'un de ces objets n'était pas claire dans le cas d'une sépulture pillée, la tombe ou l'objet a été écarté afin d'éviter de fausser l'analyse. Pour le reste, même si une sépulture pillée peut ne pas apporter d'information chronologique ou liée au dépôt ou au port de la ceinture, l'objet qu'elle contient permet tout de même d'alimenter la réflexion typologique.

⁸¹⁸ Bruzek 2002 ; Murail et al. 2005

⁸¹⁹ Ceci n'étant cependant pas systématique, car de nombreuses publications, même récentes, sont en fait issues de fouilles anciennes où les contextes de découvertes exacts n'étaient pas toujours renseignés ou bien, car la documentation n'a pas été conservée.

⁸²⁰ Menghin 1983, p. 145-151 ; Walter 2008, p. 144 ; Walter et al. 2008, p. 50

Des sépultures qui ont livré des garnitures de ceintures et qui se trouvaient au sein d'ensembles funéraires plus tardifs ont été intégrées à ce travail. C'est notamment le cas des sites de Pfulgiesheim⁸²¹, d'Erstein⁸²² ou de Sélestat⁸²³ par leurs datations tardives qui dépassent la fin du VII^e et le début du VIII^e siècle. En outre, des datations radiocarbone réalisées sur des squelettes de sépultures intégrées à des ensembles funéraires mérovingiens ont mis en évidence une utilisation de ces sites qui allait parfois jusqu'au X^e siècle. Parmi ces sépultures, certaines ont livré des garnitures de ceintures. Ces tombes devaient donc permettre de ne plus être totalement dépendant de la disparition progressive du mobilier dans les sépultures à la fin du VII^e ou au début du VIII^e siècle pour dater les garnitures de ceintures. Ces datations radiocarbone devaient permettre de proposer éventuellement une chronologie plus longue pour ces objets.

2.1.3. Reprise et complément de données

Pour certaines nécropoles alsaciennes, les catalogues et les planches de mobilier étaient incomplets et il a alors été nécessaire d'accéder aux objets afin de pouvoir les photographier, les dessiner et les étudier. C'est notamment le cas pour le site d'Illfurth « Buergelen/Hasenrain ». Pour une raison inconnue, le mobilier de la première tranche fouillée en 2005 n'a pas été intégralement dessiné, et ceci sans logique apparente dans la sélection des objets dessinés ou non. Les garnitures de certaines ceintures étaient donc souvent incomplètement dessinées avec, par exemple, une contre-plaque dessinée, mais sans la plaque-boucle correspondante, ou bien une ou deux appliques de ceintures représentées sur les quatre présentes dans la tombe. Il y a donc eu un travail de dessin des objets manquants qui a dû être effectué afin de compléter le catalogue. Lors de l'étude du site, entre 2005 et 2007, et après le rendu du rapport et le versement du mobilier à l'État, aucun objet n'avait alors été radiographié, nettoyé, ni même stabilisé. Avant le réexamen des objets manquants dans le catalogue, des radiographies ont cependant pu être entreprises en 2015 et financés par le Projet Collectif de Recherche « Espaces et pratiques funéraires en Alsace aux époques mérovingiennes et carolingiennes (V^e-X^e siècle) ». Lors du réexamen des garnitures de ceintures en juin 2017, il a également été constaté la très mauvaise conservation des objets en fer 12 ans après leur mise au jour en raison de l'absence de stabilisation des objets métalliques. Ainsi, plusieurs garnitures de ceintures en fer sont actuellement à l'état de fragments et n'ont donc pas pu être étudiées

⁸²¹ Peytremann 2013

⁸²² Abert A paraître

⁸²³ Vuillemin 2020

précisément. Enfin, les datations ont été vérifiées en utilisant les typochronologies les plus récentes et d'après la méthodologie mise en place pour ce travail (voir chapitre 2.7.4).

Il a aussi été nécessaire de revoir certains objets du site de Hégenheim « 45, rue de Hésingue », tous n'ayant pas été reproduits dans le rapport final d'opération. Pour le site de Didenheim « ZAC des Collines », les objets n'avaient pas fait l'objet d'un examen radiographique ni d'un nettoyage, et il a donc été nécessaire de les sortir des réserves afin de les faire radiographier. Pour Illfurth, Hégenheim et Didenheim, ces réexamens ont été d'autant plus nécessaires que la densité de sites mis au jour dans le Haut-Rhin est moindre que dans le Bas-Rhin, et il était alors important de pouvoir les intégrer afin d'avoir un corpus géographiquement le plus homogène possible.

Si le site d'Illfurth « Buergelen/Hasenrain » a nécessité un travail de reprise de certaines données, il a toutefois bénéficié d'un rapport final d'opération rendu en 2007, avec notamment une étude anthropologique complète. La situation de la nécropole d'Erstein « Beim Limersheimerweg », la plus grande d'Alsace à ce jour avec 239 tombes pour 242 individus, est toute autre. À l'issue de la fouille de la première tranche en 1999/2000, un rapport préliminaire comprenant l'étude complète de 19 sépultures et des premiers éléments de datation pour 29 autres sépultures a été rendu à la demande du Service Régional de l'Archéologie. Cependant, aucun rapport final d'opération avec une étude complète de l'ensemble funéraire n'existe à ce jour, tout comme pour la deuxième tranche de la nécropole fouillée en 2003. Pour le moment, le catalogue de l'exposition tenue en 2004 au musée archéologique de Strasbourg est le document synthétique le plus complet concernant ce site. D'autres études ponctuelles ont été menées, dans un cadre universitaire ou sous la forme d'articles⁸²⁴. Il a tout d'abord été envisagé d'intégrer les tombes d'Erstein contenant des garnitures de ceintures, au nombre de 136 pour au moins 138 garnitures. Toutefois, il aurait été nécessaire de dessiner et/ou de photographier le mobilier, de dater les sépultures et d'en réaliser un catalogue complet, qui aurait donc dû comprendre les données anthropologiques et d'architecture funéraire. Si l'importance de cette nécropole est toute particulière en raison d'un taux de pillage faible et d'un abondant mobilier funéraire, sa position dans une zone de forte concentration de sites et l'important travail d'étude nécessaire ont amené à l'écarter du corpus. En effet, si le travail de réexamen, de dessins et de photographies pour les sites de Hégenheim, Didenheim et Illfurth se justifiait par une volonté d'agrandir le corpus des sites du sud de la zone d'étude, le site d'Erstein se situe dans une zone dense de nécropoles mérovingienne, entre le centre Alsace, la forêt de Haguenau, le Rhin et les Vosges.

⁸²⁴ Pillard 2000 ; Georges 2005a ; Georges 2005b ; Médard, Rohmer 2007 ; Fischbach 2010 ; Fischbach 2016, une étude anthropologique des squelettes ayant été réalisée par Christèle Baillif-Ducros dans le cadre d'une thèse en cours portant sur la pratique cavalière des élites mérovingiennes et préparée à l'Université de Caen.

2.2. VOCABULAIRE EMPLOYÉ

Il était nécessaire avant et pendant l'enregistrement des données, de convenir d'un vocabulaire précis et normalisé. Il a été conçu en tenant compte des études existantes et des informations morphologiques qu'elles avaient retenues, s'inspirant tantôt de la terminologie française, tantôt de la terminologie allemande. La priorité a été d'essayer d'être le plus descriptif possible, afin d'éviter au maximum des termes confus ou trop abstraits, mais aussi pour s'assurer de la pertinence de l'étude typo-chronologique. Le but n'était pas de chercher à regrouper d'emblée des critères qui auraient pu sembler proches ou qui l'ont été dans d'autres études. Ces éventuels regroupements de critères ne sont intervenus en fait qu'au moment de la création de la typologie en fonction des résultats obtenus⁸²⁵. Il était également important de mener cette étude de façon indépendante, sans nécessairement tenir compte tout de suite des typo-chronologies des régions limitrophes, les parallèles avec les autres études ne devant intervenir que plus tard.

2.2.1. Les types de ceintures

Quatre types de ceintures ont été identifiées, définies par les types et le nombre de garnitures de ceintures qui les composent (Figure 29).

Les ceintures à garnitures simples correspondent au type le plus courant et ne sont constituées que d'une boucle ou d'une plaque-boucle. Dans certains cas, il ne peut s'agir que d'un ferret, la fermeture de la ceinture se faisant alors par le nouage de ses deux extrémités.

Les garnitures bipartites correspondent aux ceintures munies d'une plaque-boucle associée à une contre-plaque ou à une plaque dorsale. Dans certains cas il peut s'agir d'une boucle simple associée à une contre-plaque ou à une plaque dorsale.

Les garnitures tripartites sont caractérisées par la présence conjointe d'une plaque-boucle, d'une contre-plaque et d'une plaque dorsale. Diverses appliques pouvaient être associées à ces différents types de ceintures. Plutôt que d'englober leur présence dans un terme général qui ne tenait pas compte du caractère simple, bipartite ou tripartite de la ceinture, il a plutôt été choisi de préciser ou non leur présence, « ceinture à garnitures tripartites et appliques » par exemple. Cela permet d'éviter de les englober dans un terme bien précis, comme celui de *Mehrteilige Gürtelgarnitur*

⁸²⁵ Périn et al. 1980, p. 225 ; Plumier-Torfs 1986, p. 101 ; Gizard 2016, p. 225

parfois utilisé par certains auteurs germanophones et dont la distinction avec *Vielteilige Gürtelgarnitur* peut être confuse en français⁸²⁶.

Ce dernier terme peut être traduit par « garnitures multiples ». Il correspond en fait à un type bien précis de ceintures qui a déjà été évoqué dans le chapitre 1 et qui se caractérise par de nombreuses appliques réparties sur la longueur de la ceinture et à partir desquelles pendaient des lanières décoratives munies de pendants⁸²⁷.

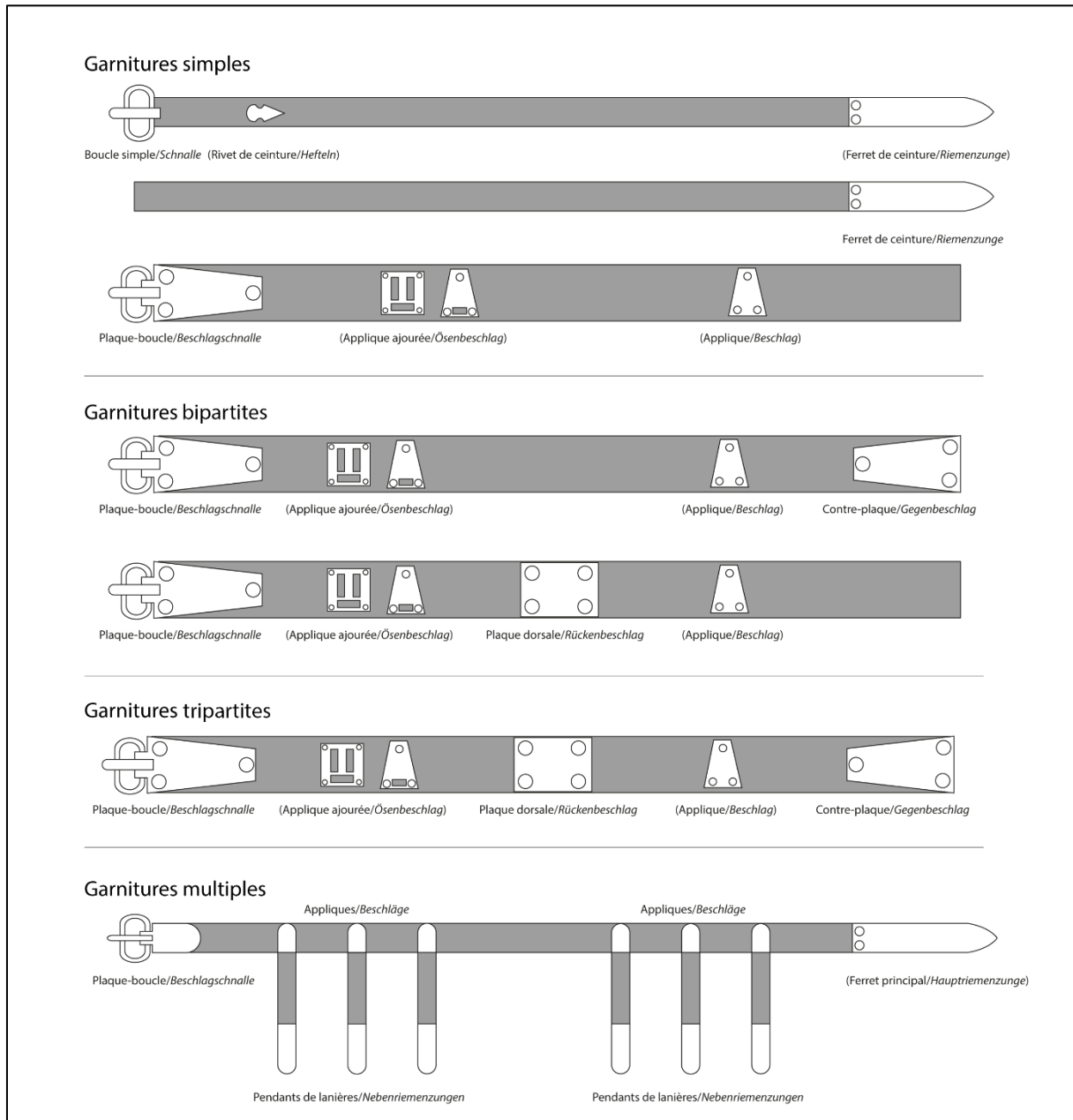

Figure 29 : Représentation schématique des quatre types de ceintures identifiés.

⁸²⁶ Siegmund 1996, p. 699

⁸²⁷ Koch 1982a ; Marti 1995 ; Fischbach, Barrand-Emam 2014

2.2.2. Les types d'objets

(Figure 29)

Pour le vocabulaire lié aux formes générales des objets, il s'est principalement basé sur la terminologie utilisée dans la « Chronologie normalisée du mobilier funéraire mérovingien entre Manche et Lorraine »⁸²⁸. Lorsqu'il s'agit d'une boucle de ceinture seul le terme de « boucle » a donc été utilisé, « plaque-boucle » quand la boucle est articulée sur une plaque fixée sur la ceinture, « contre-plaque » pour les plaques décoratives fixées à l'extrémité opposée de la ceinture par rapport à la plaque-boucle et « plaque dorsale » pour les plaques décoratives fixées au centre de la longueur de la ceinture et qui se trouvaient dans le dos lorsque la ceinture était portée. Le « passant » a quant à lui été ajouté. Cet objet, comme les passants de ceinture actuels, se présente sous la forme d'une petite boucle dans laquelle passe la ceinture et qui est destinée à maintenir l'extrémité de la lanière attachée à la boucle. Ces passants sont parfois fixés à une applique elle-même fixée sur la ceinture.

Pour d'autres types d'objets, la terminologie s'est écartée de celle de la « Chronologie normalisée du mobilier funéraire mérovingien entre Manche et Lorraine ». Les appliques ont par exemple été subdivisées en deux types, alors qu'elles ne sont regroupées que sous le type 160 dans le nord de la France⁸²⁹. Les deux types ont été définis selon que les appliques étaient munies ou non d'ouvertures destinées à faire passer les lanières de suspension de l'aumônière ou du scramasaxe. Le terme simple « applique » a été retenu quand elles sont pleines, celles munies de ces ouvertures ont été appelées « appliques ajourées ».

Ces appliques ajourées sont parfois qualifiées de « passe-courroies », mais ce terme est également parfois utilisé par d'autres chercheurs pour désigner les ferrets fixés à l'extrémité des lanières⁸³⁰. Ces derniers ont donc été appelés « ferrets », car ce terme est proche du mot allemand « *Riemenzunge* » que l'on peut traduire par « languette de lanière ». Le nom « ferret » permet en outre de faire écho à la terminologie de la « Chronologie normalisée du mobilier funéraire mérovingien entre Manche et Lorraine »,⁸³¹ mais correspond surtout à la définition du mot « ferret » dans le dictionnaire. Les languettes métalliques fixées aux extrémités des lanières décoratives des ceintures à garnitures multiples ont été nommées « pendants de lanières » afin de bien les différencier des ferrets.

⁸²⁸ Legoux et al. 2016

⁸²⁹ Legoux et al. 2016, p. 24, 39

⁸³⁰ Périn et al. 1980, p. 287, 293 ; Périn, Feffer 1997, p. 411

⁸³¹ Legoux et al. 2016, p. 25, 42

Dans la « Chronologie normalisée du mobilier funéraire mérovingien entre Manche et Lorraine », se retrouvent sous les types 192 à 195 des rivets de ceinture hémisphériques ou scutiformes⁸³². Associés à des boucles simples, leur rôle est étroitement lié à ces dernières. En effet, dans le cas d'une plaque-boucle, la boucle est maintenue à la plaque, par un système de charnière ou de languettes repliées autour de la boucle. Dans le cas des boucles, elles étaient fixées à la ceinture par un repli de la lanière autour de leurs axes. Fixés sur le dessus de la lanière de la ceinture, ces rivets avaient donc pour fonction d'en maintenir le repli. Dans le cas des boucles découvertes sans ces rivets, ce repli devait très probablement être cousu. Le terme de « rivet de ceinture » utilisé dans la « Chronologie normalisée du mobilier funéraire mérovingien entre Manche et Lorraine » a donc été retenu, notamment car il correspond à la traduction du terme allemand « *Gürtelhaften* »⁸³³.

2.2.3. Les descriptions morphologiques

En ce qui concerne les critères morphologiques des objets, la terminologie utilisée dans la « Chronologie normalisée du mobilier funéraire mérovingien entre Manche et Lorraine » a été en partie reprise, avec toutefois quelques changements (Figure 30, Figure 31).

Pour les boucles, différents critères de forme, de section et de profil de la boucle ont ainsi été déterminés. Ces deux derniers critères ne sont pas systématiquement pris en compte dans les typonologies existantes, seul le profil tronconique semble parfois être un critère datant⁸³⁴. Le but était toutefois de vérifier si la section et/ou le profil des boucles du corpus du sud du Rhin supérieur ont pu avoir un rôle chronologique. Il a ainsi été considéré qu'un profil était tronconique quand l'angle de la section de la boucle dépassait les 45°.

Le pivot de la boucle a été décrit comme « simple » lorsqu'elle est articulée avec des languettes repliées de la plaque de la plaque-boucle ou avec la lanière de la ceinture. Les « charnières » correspondent à deux bélières perpendiculaires solidaires de la boucle et destinées à recevoir un axe indépendant qui sert de pivot. Ce critère était important à prendre en compte, car l'emploi de charnière sur le Rhin et sa rive droite serait le résultat de contact avec la partie occidentale du royaume franc⁸³⁵.

⁸³² Legoux et al. 2016, p. 25, 42

⁸³³ Friedrich 2016, p. 309-310

⁸³⁴ Legoux et al. 2016, p. 38

⁸³⁵ Frey 2006, p. 25-26

Pour les ardillons, ceux à base scutiforme et ceux à base fongiforme ont été différenciés afin de s'assurer de la pertinence ou non d'un regroupement de ces deux critères, cette distinction a notamment été faite par certains chercheurs allemands⁸³⁶.

Pour les formes et les sections des boucles tout comme pour les formes des plaques, le terme de « quadrangulaire » a été préféré à « rectangulaire » et « carré ». Ce dernier terme correspond à une forme géométrique bien précise où les quatre côtés et les quatre angles sont égaux. Il a été choisi un critère pour définir si les plaques-boucles ou les contre-plaques pouvaient être considérées comme étroites. Ainsi, quand le rapport longueur/largeur était inférieur à 0,4 la plaque était considérée comme « étroite ». Ceci a été fait dans le but de vérifier l'attribution de ce type de garnitures à la deuxième moitié du VII^e siècle.

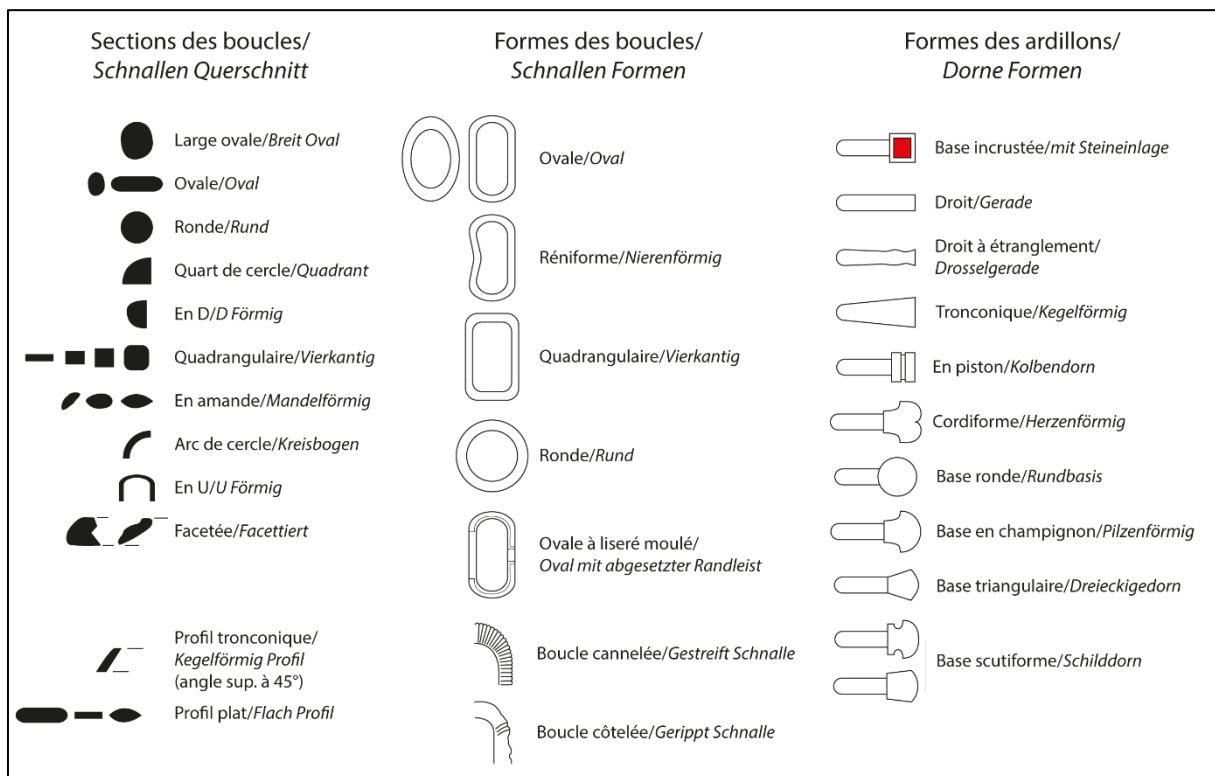

Figure 30 : Vocabulaire descriptif de la boucle.

Dans l'idée d'un vocabulaire le plus descriptif possible, le terme de « tête de rivet hémisphérique » a été utilisé pour les rivets qui équipent les garnitures de ceintures plutôt que le terme de « bossette »⁸³⁷. Il convient toutefois de rappeler ici une différence d'ordre morphologique concernant les rivets. S'il existe effectivement des rivets entièrement en alliage cuivreux, il existe

⁸³⁶ Müssemeier et al. 2003, p. 17 ; Friedrich 2016, p. 301

⁸³⁷ Legoux et al. 2016 ; Gizard 2016

aussi des rivets en fer à têtes hémisphériques recouvertes d'alliage cuivreux. Le rivet n'est donc techniquement pas à tête hémisphérique en alliage cuivreux, mais à tête hémisphérique en fer recouvert d'alliage cuivreux. Cette différence n'a cependant pas été systématiquement précisée dans les études, rapports de fouille ou publication des sites enregistrés. Quand l'information est connue, cela a été précisé, mais quand ce n'était pas le cas, ces rivets ont donc été enregistrés comme à « tête hémisphérique en alliage cuivreux ».

L'enjeu avec les décors damasquinés était de trouver un vocabulaire suffisamment descriptif pour permettre une sériation des objets et des décors, mais relativement simple pour ne pas se perdre dans un trop grand niveau de description. Ces motifs sont parfois complexes et le risque était alors l'apparition de multiples types potentiellement uniques. Le vocabulaire utilisé par la « Chronologie normalisée du mobilier funéraire mérovingien entre Manche et Lorraine » a été en partie repris⁸³⁸, mais également certains termes utilisés par S. Gizard pour la Franche-Comté⁸³⁹ (Figure 32). Afin de pouvoir enregistrer les cas particuliers, la base de données a cependant été pourvue de champs de saisies libres.

Quand le fond d'une plaque portait un décor, il a été différencié entre un fond hachuré ou en placage. La forme des motifs principaux a été décrite en utilisant les termes « entrelacs », « entrelacs à têtes d'oiseau » quand les extrémités des entrelacs sont munies de chefs aviformes, « monstres entrelacés » lorsque les entrelacs sont mêlés à des motifs zoomorphes, « vannerie » pour des motifs de bandes entremêlées perpendiculairement entre-elles, « fongiformes » pour les motifs en forme de champignons parfois nommés « en écailles », « géométriques » et « alvéolés » pour l'appellation « nids d'abeilles » parfois employée. Enfin, « anthropomorphe » se réfère à des motifs figuratifs humains et « poinçons » pour les motifs de points. Le but était d'avoir des termes pouvant correspondre aux décors moulés ou incisés des garnitures en alliage cuivreux. Certains de ces motifs pouvaient être traités sous différentes formes qui ont été définies en cinq types : les bandes pointillées, les bandes en échelles, les bandes pleines, filiformes et en zigzags. Les motifs périphériques ont quant à eux simplement été définis selon leur forme, à savoir en « bandes pointillées », « bandes en échelles », « bandes pleines », « zigzag », « stries perpendiculaires transversales », « filiforme » ou « entrelacs zoomorphes ».

⁸³⁸ Legoux et al. 2016, p. 24-25, 41

⁸³⁹ Gizard 2016, p. 224-225

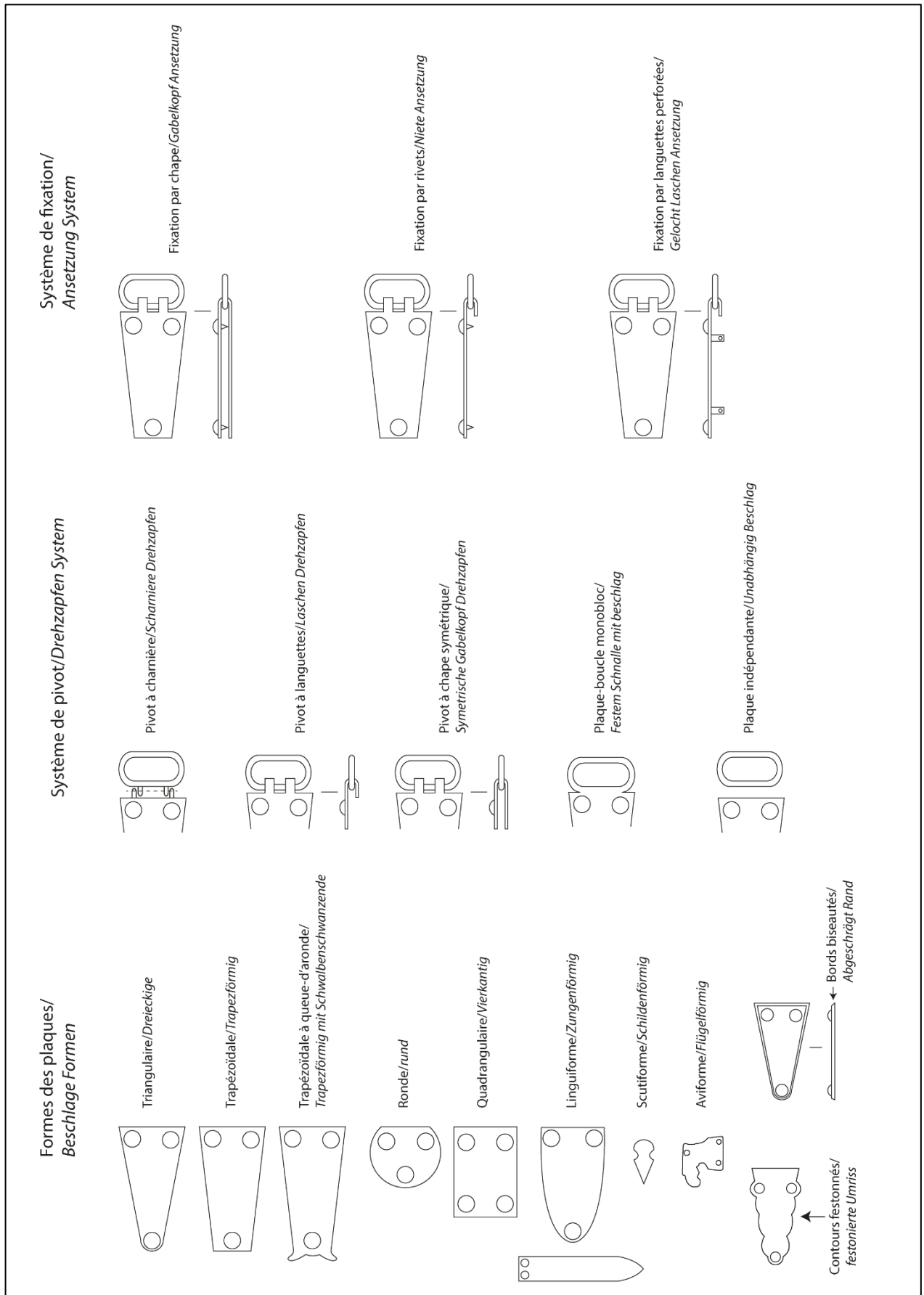

Figure 31 : Vocabulaire descriptif des plaques-boucles et des plaques et appliques.

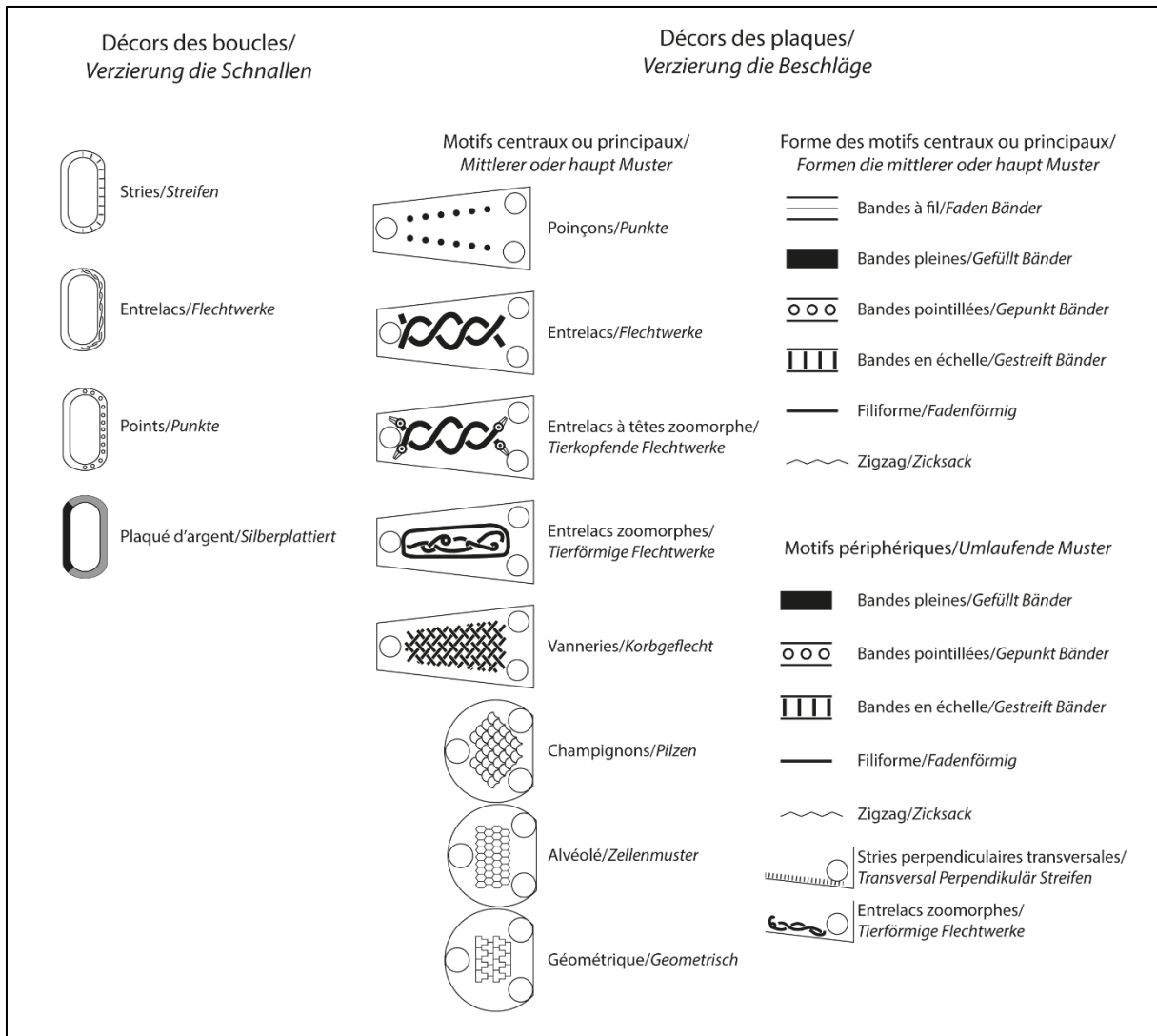

Figure 32 : Vocabulaire descriptif des motifs décoratifs.

2.3. INTERPRÉTATION DE LA POSITION DE LA CEINTURE DANS LA SÉPULTURE

Afin de traiter cette problématique, il était primordial de définir clairement les modalités d'interprétation de la position des garnitures de ceintures dans les sépultures. L'enjeu était d'autant plus important pour les garnitures découvertes en position fonctionnelle, puisque le but était de déterminer au mieux si la ceinture était portée ou déposée en position fonctionnelle sur le défunt.

2.3.1. *L'importance de la taphonomie*

Au haut Moyen Âge, les défunts sont très majoritairement déposés sur le dos, les membres inférieurs en extension. Cette position limite les mouvements taphonomiques liés à la décomposition et les objets portés ou déposés devraient donc en théorie se retrouver non loin de leur position primaire⁸⁴⁰. L'environnement du corps au moment de sa décomposition et de celle des matières organiques peut cependant avoir un impact sur la position des objets observée lors de la fouille⁸⁴¹.

Dans le cas d'une décomposition en espace colmaté, les sédiments recouvrent directement le défunt. Lors de la décomposition du corps, ils combleront ainsi progressivement son volume intérieur⁸⁴². Les déplacements des ossements et des objets portés se limiteront ainsi au volume initial du corps et les connexions anatomiques seront conservées. De la même manière, les déplacements d'objets qui se trouvaient au contact des parties molles seront limités⁸⁴³. C'est le cas par exemple des garnitures de ceintures portées par le défunt sur l'avant du corps au niveau de l'abdomen ou du bas-ventre, qui seront généralement retrouvées dans la région du bassin, sûr ou au contact des os coxaux ou du sacrum, ou au niveau de l'abdomen, entre le gril costal et la ceinture pelvienne.

Dans le cas d'une décomposition en espace vide, le défunt est placé dans un contenant rigide qui le maintient isolé du sédiment environnant pendant un laps de temps qui est variable selon la nature du sol. Si le corps se décompose avant le contenant rigide, les déplacements observés pourront, même si ce n'est pas systématique, être plus importants que lors d'une décomposition en espace colmaté⁸⁴⁴. Les os et/ou les objets déposés avec le défunt, s'ils sont soumis à une contrainte

⁸⁴⁰ Vallet 1996, p. 672

⁸⁴¹ Crubézy 2007, p. 32

⁸⁴² Crubézy 2007, p. 34

⁸⁴³ Duday et al. 1990, p. 36-39 ; Guichard 2009, p. 104

⁸⁴⁴ Crubézy 2007, p. 34

mécanique, pourront en effet migrer au sein de l'espace vide délimité par le contenant, mais en dehors du volume initial du corps de défunt. On observe notamment dans ce cas-là, une ouverture du bassin, une rotation latérale des fémurs qui entraîne la chute des patellas ainsi qu'une mise à plat de la cage thoracique⁸⁴⁵. Cela n'implique toutefois pas nécessairement une grande amplitude de déplacement du mobilier, d'autant qu'ils peuvent être limités par les vêtements qui se décomposent parfois moins vite que le cadavre. Ces derniers pourraient même, dans certains cas, contraindre certains déplacements osseux⁸⁴⁶. Dans le cas des garnitures de ceintures portées par un défunt inhumé sur le dos, il semble donc qu'une décomposition en espace vide ne peut à elle seule justifier un déplacement important du mobilier en dehors du volume du corps. La présence de garnitures de ceintures à une grande distance de la région du bassin ou de l'abdomen doit donc amener à envisager un dépôt à proximité du corps du défunt ou une intervention anthropique post-décompositionnelle.

2.3.2. L'apport des études des restes textiles et organiques minéralisés

Des études récentes qui portent sur des vestiges de textiles conservés sur des garnitures de ceintures ont mis en évidence la pratique du « dépôt de ces garnitures en position fonctionnelle », c'est-à-dire quand la ceinture a été fermée et déposée sur le défunt, ou bien que la lanière a été enroulée autour de la garniture avant d'être déposée⁸⁴⁷. La ceinture n'était donc pas portée, mais déposée au niveau du bassin ou de l'abdomen. Ces analyses n'ont cependant pas été systématiques sur l'ensemble des sites recensés dans le sud du Rhin supérieur. Dans le contexte des fouilles préventives en Alsace, les études textiles ne sont souvent qu'un inventaire des vestiges existants sans analyse plus poussée, cela dépendant des moyens financiers propres aux fouilles préventives⁸⁴⁸. Récemment, les vestiges textiles du site de Roeschwoog « Am Wasserturm » (Bas-Rhin), fouillé en 2010, ont été analysés et ont fait l'objet d'une publication⁸⁴⁹ et ceux du site de Niedernai ont été réexaminés dans le cadre du projet ANR/DFG Nied'Arc 5. En ce qui concerne les sites du Pays de Bade, on peut mentionner les sites d'Eichstetten⁸⁵⁰ et de Mengen⁸⁵¹ où des analyses des restes textiles ont été effectuées.

⁸⁴⁵ Duday et al. 1990, p. 36

⁸⁴⁶ Charlier et al. 2009, p. 125

⁸⁴⁷ Jiminez et al. 2009, p. 49-50 ; Rast-Eicher 2009, p. 97 ; Huisseune 2015, p. 125-130

⁸⁴⁸ Billoin 2007, p. 214-233 ; Châtelet 2009b, p. 88-95 ; Barrand-Emam et al. 2013b, vol. 3, 115-121

⁸⁴⁹ Koziol et al. 2012, p. 223-226 ; Médard 2016

⁸⁵⁰ Sasse 2001, p. 649-650

⁸⁵¹ Walter 2008, p. 196-198

2.3.3. Définitions des positions et interprétations des dépôts

L'enregistrement de la position de chaque objet dans la tombe s'est fait selon trois critères. Le premier est la position fonctionnelle, quand l'objet a été découvert au niveau du bassin ou de l'abdomen. Le deuxième critère est le dépôt en position fonctionnelle, quand l'objet a été mis au jour au niveau du bassin ou de l'abdomen, mais avec des indices qui indiquent qu'il n'était pas porté. Cela peut être déterminé par l'étude des restes textiles ou par la position des objets, comme le montre l'exemple de la sépulture 20 de Bischoffingen⁸⁵², dans laquelle la plaque-boucle et la contre-plaque ne se font pas face ou encore celui de la sépulture 20 de Menggen, dans laquelle la boucle de ceinture se trouvait au niveau du thorax, le ferret de ceinture au niveau du bassin et le contenu d'une aumônière, généralement située dans le dos du défunt, au niveau du crâne⁸⁵³. Dans ce cas-là, le ferret de ceinture a été enregistré comme déposé en position fonctionnelle. Enfin, le troisième critère correspond aux garnitures qui ont été répertoriées comme déposées en position non fonctionnelle quand elles ont été découvertes éloignées du bassin ou de l'abdomen. Ce critère n'est évidemment pertinent que dans le cas de sépultures intactes, puisque la position des objets dans les sépultures pillées ou perturbées peut être secondaire sans que cela soit vérifiable.

À l'échelle de chaque tombe, l'interprétation du dépôt de la ceinture a par la suite été enregistrée selon quatre cas.

Le premier correspond à une ceinture en position fonctionnelle, au niveau du bassin ou de l'abdomen, mais sans qu'aucun indice ne permettent de déterminer si la ceinture était portée ou déposée au niveau du bassin ou de l'abdomen.

Le deuxième cas correspond à une ceinture portée par le défunt. Il est surtout attesté dans le cas de garnitures comportant une plaque-dorsale ou des appliques. Ainsi, la présence de la plaque dorsale ou des appliques face contre le sol et sous les vertèbres lombaires ou le bassin, associées à une plaque-boucle et éventuellement une contre-plaque découvertes face-à-face en position fonctionnelle permet de confirmer le port de la ceinture. La présence de vertèbres lombaires sur la plaque dorsale a une importance capitale puisque des cas de ceintures fermées et déposées en position fonctionnelle sont connus⁸⁵⁴. Après la décomposition du corps, une plaque dorsale peut donc être retrouvée au niveau de l'abdomen, face contre le sol. Si les vertèbres lombaires ne sont plus conservées, rien ne peut prouver son port ou son dépôt en position fonctionnelle. De la même

⁸⁵² Struck 1985, p. 607

⁸⁵³ Walter 2008, p. pl. 10

⁸⁵⁴ Huysseune 2015, p. 125-131

façon, une garniture bipartite sans appliques ou sans plaque dorsale découverte en position fonctionnelle, plaque-boucle et contre-plaque face-à-face au niveau du bassin, peut aussi bien avoir été portée que déposée fermée en position fonctionnelle sur le bassin ou sur l'abdomen.

Le troisième cas correspond aux ceintures déposées en position fonctionnelle, identifiées selon certains indices précis souvent observés pour les ceintures à garnitures bipartites, tripartites, multiples et les ceintures ornées d'appliques. Bien que potentiellement ambigu, le terme de « dépôt en position fonctionnelle », repris d'un article sur le site de Louviers dans l'Eure⁸⁵⁵, a toutefois été retenu. Il permet en effet de renforcer la distinction avec la position fonctionnelle « indéterminée », où ni le port ni le dépôt n'a pu être confirmé. Il arrive ainsi parfois de retrouver les garnitures au niveau du bassin ou de l'abdomen, mais dans une position qui indique que la ceinture n'était pas portée. C'est par exemple le cas pour la sépulture 20 de Bischoffingen⁸⁵⁶ qui a déjà évoquée, ou bien lorsque la plaque-boucle et la contre-plaque sont en vis-à-vis au niveau du bassin, mais que la plaque dorsale est retrouvée entre les fémurs.

Des garnitures de ceintures se retrouvent parfois au niveau de l'abdomen sans que la position n'indique un port de la ceinture, par exemple lorsque la plaque-boucle et la contre-plaque ne sont pas en vis-à-vis. Un autre exemple est celui de la plaque-boucle et de la contre-plaque découvertes au niveau de l'abdomen et la plaque dorsale au niveau du thorax. Dans le cas d'une ceinture portée, cette dernière est celle qui subit le moins de déplacements pendant les processus taphonomiques post-dépositionnel, puisqu'elle est coincée entre le sol de la sépulture ou le fond du contenant rigide et le corps du défunt. Si elle est retrouvée au niveau du thorax, c'est donc que la ceinture était probablement déposée à cet endroit. La position des différentes garnitures de ceinture et leurs faces d'apparitions sont donc primordiales pour définir le type de dépôt.

Enfin, le quatrième cas correspond aux ceintures déposées en position non fonctionnelle. Leur identification est relativement aisée, puisqu'elle concerne les sépultures non pillées ou non perturbées où les garnitures de ceintures n'ont pas été retrouvées à proximité du bassin ou de l'abdomen. Dans ce cas, un dépôt volontairement non fonctionnel ne semble pas faire de doute. Ce type de dépôt peut s'observer à proximité immédiate du défunt, sur le thorax, contre les membres supérieurs, au niveau des membres inférieurs ou encore au niveau du crâne par exemple, mais parfois également à distance du défunt. On peut encore retrouver associé à ces garnitures le

⁸⁵⁵ Jiminez et al. 2009, p. 49

⁸⁵⁶ Struck 1985, p. 607

contenu d'une aumônière ou un scramasaxe, indiquant que la ceinture a été déposée avec les accessoires qui y étaient suspendus.

Encore une fois, ces interprétations ne s'entendent que dans le cas de sépultures intactes, les sépultures pillées ou perturbées ayant été écartées de ces analyses.

Afin de pouvoir définir clairement si la ceinture était portée ou déposée en position fonctionnelle, il est donc nécessaire d'avoir un contexte de découverte bien documenté. La position des objets dans la tombe est donc importante, mais le sens des différents objets et leur face d'apparition, face contre le sol ou vers le ciel, le sont tout autant. L'état de conservation du squelette est primordial puisqu'il peut permettre de déterminer dans certains cas si la ceinture était portée, ou non.

2.4. DIAGNOSE SEXUELLE

Afin de traiter la problématique du lien entre le type de garnitures de ceintures et le sexe et/ou le genre des individus, il était nécessaire de définir les méthodes utilisées pour déterminer le sexe d'un individu à partir de son squelette et/ou son genre à partir du mobilier associé.

Le genre des individus a été déterminé en fonction de la présence de certains objets considérés comme masculins ou féminins en se basant notamment sur les distinctions faites pour le sud de l'Allemagne⁸⁵⁷. L'armement a ainsi été le critère discriminant pour identifier les individus masculins et la parure pour les individus féminins. Ces éléments de parure sont les fibules, les boucles d'oreilles, les colliers de perles, les châtelaines ou les épingles à cheveux. Toutefois, certaines sépultures qui ne contenaient que peu d'objets, uniquement quelques perles ou juste des pointes de flèches, ont été enregistrées comme féminines ou masculines probables.

En parallèle, les déterminations anthropologiques ou génétiques du sexe ont été enregistrées, sans tenir compte du mobilier associé. Pour cette étude, il a été décidé de ne retenir que des études anthropologiques pour lesquelles la diagnose sexuelle a été réalisée avec la méthode morphologique établie par J. Bruzek et publiée en 2002⁸⁵⁸ et/ou la méthode morphométrique de P. Murail, J. Bruzek, F. Houët et E. Cunha, publiée en 2005⁸⁵⁹. Ces deux méthodes sont basées sur une étude de l'os coxal et présentent un taux de fiabilité supérieur ou égal à 95%. L'échantillon s'en trouve donc nécessairement restreint, puisqu'il ne concerne de fait que les sites étudiés après les années 2000, mais il présente néanmoins l'intérêt d'être beaucoup plus fiable. Il s'agit d'une méthode employée essentiellement par des chercheurs français et les sites concernés dans cette étude sont donc tous situés en Alsace. Cette démarche a en outre été réalisée dans le cadre de la thématique de la validation statistique du « sexe archéologique » faite dans le cadre du Projet Collectif de Recherche « Espaces et pratiques funéraires en Alsace aux époques mérovingiennes et carolingiennes (V^e-X^e siècles) ».

⁸⁵⁷ Roth, Theune 1988 ; Friedrich 2016

⁸⁵⁸ Bruzek 2002

⁸⁵⁹ Murail et al. 2005

2.5. MÉTHODE D'ENREGISTREMENT

Les données ont été enregistrées dans une base de données réalisée avec le logiciel Microsoft Access et sont consultables dans le volume 2. Afin d'éviter une double saisie d'informations, l'architecture de la base a été constituée de trois tables distinctes, chacune pour un niveau d'information, reliées entre-elles par un système de clef. La première table contient toutes les informations relatives au site, la deuxième toutes les informations relatives à la sépulture et la troisième toutes les informations relatives à l'objet. Ainsi, la table « Garniture » est reliée à la table « Sépulture » qui est elle-même reliée à la table « Site ». Afin de faciliter la saisie des données, les trois tables ont été rassemblées sous la forme d'un seul et unique formulaire. Seules les informations relatives au site ont été saisies directement sur la table, bien que le nom du site et de sa commune, le *Landkreis*/département/canton, le pays et l'année de fouille figurent sur le formulaire de saisie. Toutes les autres informations qui concernent la sépulture et l'objet étaient saisies sur le formulaire. Ce formulaire de saisie était donc constitué « en cascade », avec un premier niveau affichant le nom du site, le nom de la commune, le département, *Landkreis* ou canton, le pays et l'année de fouille. Le numéro de clef du site était également affiché. Le deuxième niveau du formulaire correspondait à la table sépulture. Toutes les informations relatives à la sépulture étaient donc saisies avant de saisir les informations relatives à l'objet, dans le troisième niveau du formulaire qui correspondait à la table « Garniture ». Ce système de liaison entre les tables évitait donc de devoir saisir le nom du site à chaque nouvelle saisie de sépulture, et d'éviter de saisir les informations relatives à la sépulture plusieurs fois dans le cas de tombes avec plusieurs garnitures de ceintures.

2.5.1. Les données à l'échelle du site

Pour la table « Site », les informations à enregistrer ont été définies à partir de deux projets de recherches. Le premier est ArkeoGIS qui est un outil interdisciplinaire et interinstitutionnel de partage de données spatialisées⁸⁶⁰. Les données recueillies dans le cadre de ce travail doctoral devaient pouvoir servir à alimenter ce projet. Pour pouvoir facilement y importer cette base de données, il était nécessaire de prendre en compte les champs obligatoires de son protocole d'importation⁸⁶¹. La table « Site » a donc été dotée de plusieurs champs requis par ArkeoGIS :

⁸⁶⁰ <http://arkeogis.org>

⁸⁶¹ <http://arkeogis.org/manuel/importation/>

- « SITE_SOURCE_ID » : comprends un identifiant alphanumérique unique pour chaque site.
- « PROJECTION_SYSTEM » : indique le système de coordonnées géographiques utilisées.
- « LONGITUDE » et « LATITUDE » : coordonnées du site ou du centroïde de la commune selon le système géodésique WGS84.
- « CITY_CENTROID » : case à cocher pour indiquer si les coordonnées saisies correspondent ou non au centre de la commune.
- « OCCUPATION » : liste de choix indiquant si l'occupation du site est unique, continue, multiple ou inconnue.
- « STATE_OF_KNOWLEDGE » pour indiquer si le site est connu par la littérature, par des prospections aériennes ou pédestres, par des sondages ou par des fouilles.
- « STARTING_PERIOD » et « ENDING_PERIOD » : périodes de début et de fin d'occupation du site.
- « CARAC_NAME » : type de vestiges du site.
- « CARAC-LVL1 » : premier niveau de détail du type de vestiges.
- « CARAC_EXP » : case à cocher si le site est qualifié d'exceptionnel.

Tous ces champs n'ont cependant pas été systématiquement remplis en fonction de l'état de la recherche pour chaque site.

Il était indispensable d'intégrer certaines données retenues par le Projet Collectif de Recherche « Espaces et pratiques funéraires en Alsace aux époques mérovingiennes et carolingiennes (V^e-X^e siècles) » pour ses fiches et ses notices de sites⁸⁶². Les champs suivants ont donc été ajoutés à la table « Site » :

- « Debu-HMA » et « Fin-HMA » : indique les dates de début et de fin de l'occupation altomédiévale du site.
- « Nombre_de_tombes » et « Nombre_dindividus » : permet de différencier ces deux données numériques.
- « Surface_exploree » : surface de fouille en mètre carré.
- « Limites_atteintes » : indique les orientations cardinales où les limites de l'ensemble funéraire ont été atteintes.

⁸⁶² Barrand-Emam et al. 2015, p. 226-311

À cela, a été ajouté un champ « BIBLIOGRAPHIE » contenant les références bibliographiques existantes pour le site, un champ « REMARQUES », ainsi qu'un champ « Année_de_fouille ».

2.5.2. Synthétisation des informations de la sépulture

Pour la table « Sépulture », les champs définis devaient permettre d'interroger facilement la base de données en fonction des problématiques propres au sujet de recherche. Pour le contexte de découverte, plusieurs champs qui concernent la sépulture en tant que structure ont été intégrés, notamment un champ de saisie libre pour la définition de l'architecture funéraire et un autre sous la forme d'un menu déroulant qui indiquait si la sépulture contenait un individu, deux, trois ou plus que trois. Quand cela était possible, la définition de l'architecture funéraire s'est faite selon celle donnée par la publication ou l'étude du site. Cette information souffre donc d'un biais d'observation subjectif propre à chaque auteur, mais aussi parfois, surtout pour les fouilles anciennes, d'un manque d'informations de terrain. Trois cases à cocher complétaient les informations sur l'architecture funéraire et le nombre de défunts dans la sépulture. La première indiquait ou non la présence d'un enclos fossoyé autour de la sépulture, une autre si la sépulture avait été pillée ou non et une troisième si elle avait été ou non perturbée, notamment par des travaux de terrassement, de labours ou par des animaux fouisseurs notamment. Ces deux derniers champs sous la forme de cases à cocher devaient permettre d'écarter facilement les sépultures potentiellement incomplètes lors des différentes requêtes, notamment celles qui concernaient les assemblages d'objets dans les tombes ou leurs positions. Quatre champs concernaient les aspects anthropologiques, dont trois le sexe du défunt. Un premier champ de saisie libre permettait de saisir l'âge au décès, lorsque celui-ci était connu. Un autre champ de saisie libre servait à indiquer le sexe du défunt. À côté de ce champ, un menu déroulant permettait de sélectionner la méthode de détermination du sexe : anthropologique, archéologique, ADN ou l'une ou l'autre de ces méthodes ensembles. Afin de pouvoir facilement identifier les sépultures bénéficiant d'un sexe biologique fiable dans les requêtes, une case à cocher « Sex_bio_OK » a été créée. Une partie de la table « Sépulture » concernait la datation de la tombe. Cinq champs de saisie libre pour indiquer les datations obtenues ont ainsi été retenus, un pour la datation par le mobilier, un autre pour la datation par la présence de monnaies mérovingiennes, un pour les datations radiocarbone, un pour la datation par la position topographique de la sépulture au sein de la nécropole et un dernier pour la datation par relation stratigraphique. Un autre champ de saisie libre intitulé « Datation_retenue » permettait de synthétiser les différentes données chronologiques et de proposer une datation pour la sépulture. Afin de pouvoir facilement isoler les sépultures datées lors des requêtes, deux cases à cocher ont été ajoutées, une pour indiquer la présence d'une monnaie mérovingienne dans la

sépulture, en faisant ainsi une « tombe référence », et une autre pour indiquer une tombe dont la datation a pu être relativement précise (voir le chapitre 2.6.4). Plusieurs champs concernaient la ceinture et sa position dans la tombe. Des cases à cocher permettaient ainsi d'indiquer si la tombe contenait une ceinture à garnitures simples, bipartites, tripartites, multiples et si elle était pourvue d'appliques. D'autres cases à cocher avaient pour rôle d'indiquer la position de la ceinture dans la tombe, si elle était portée par le défunt, en position fonctionnelle, déposée en position fonctionnelle ou en position non fonctionnelle. Dans ce dernier cas, un menu déroulant accompagnait cette case à cocher pour indiquer à quel endroit dans la tombe ou sur le défunt la ceinture avait été déposée, ainsi qu'un champ de saisie libre pour les positions particulières. Enfin, une série de champs de saisie libres permettaient de renseigner le mobilier découvert dans la sépulture. Les principaux types d'objets découverts dans les sépultures mérovingiennes étaient donc tous présentés accompagnés d'un champ de saisie libre. On retrouve ainsi les différentes pièces d'armes, scramasaxes, épées longues ou fer de lance notamment, les différents types de parures, fibules, perles ou boucles d'oreilles par exemple, divers ustensiles et accessoires, couteaux, forces, peignes ou monnaies, ainsi que les autres dépôts présents dans la tombe, telle que la céramique, le verre ou les restes animaux. Un champ « Autres » a été créé et destiné à pouvoir préciser certaines données ou d'ajouter des objets particuliers ou atypiques. Il a été préféré ces champs de saisie libre plutôt que des cases à cocher pour pouvoir préciser le type précis d'objets quand cela semblait nécessaire, notamment quand des déterminations typologiques étaient à revoir. Enfin, un champ de saisie libre « Remarques » complétait la table « Sépulture », permettant la saisie d'informations complémentaire sur la tombe.

2.5.3. Morphologie et position de l'objet

Enfin, la table « Garniture » a été élaborée selon deux catégories. Une première concernait les critères typologiques liés aux boucles, qu'elles soient simples ou appartenant à une plaque-boucle. Une deuxième partie permettait d'enregistrer les données morphologiques des plaques de plaques-boucles, de contre-plaques, de plaques dorsales, d'appliques ou de ferret de ceinture. Cela permettait de ne pas créer une partie de la table pour chaque type d'objet afin de l'alléger et de faciliter son utilisation. Pour une plaque-boucle, les deux parties étaient donc renseignées. La table « garniture » a également été créée dans l'optique d'une classification typologique des objets par permutation matricielle automatique. Cette méthode repose sur l'absence ou la présence de plusieurs critères, il était alors important qu'un maximum d'informations d'ordre typologique soit

sous la forme de cases à cocher. Les critères de formes, de techniques et de matériaux ont donc tous étaient présentés ainsi, avec à chaque fois un champ de saisie libre « Autre » pour permettre de rentrer des cas rares ou particuliers. Les champs qui permettaient de saisir les dimensions étaient quant à eux des champs de saisie libre.

La table « Garniture » comprenait en outre d'autres champs : un pour le numéro d'inventaire de l'objet, un menu déroulant qui permettait de sélectionner le type de garniture, boucle simple, plaque-boucle ou contre-plaque par exemple. Quatre cases à cocher figuraient en plus sur cette table. Une case à cocher servait à indiquer que la fiche était complète, ceci avait pour but de pouvoir facilement lister les fiches à compléter avant le traitement typologique des garnitures. Une deuxième case à cocher permettait d'indiquer si l'objet avait fait l'objet d'une réparation, permettant de lister facilement ce type de garnitures. Une troisième case à cocher avait pour but de signaler que l'objet n'a pas pu être étudié, car perdu ou introuvable. Ceci permettait d'enregistrer certaines garnitures perdues, mais dont l'enregistrement était primordial pour comprendre les modalités d'assemblages des objets dans une tombe, notamment pour les ceintures à plusieurs garnitures. Enfin, une quatrième case servait à signaler quand une garniture n'a pas été reproduite, notamment dans le cas des garnitures conservées à l'état de fragment. En ce sens, un menu déroulant qui indiquait si l'objet était complet ou fragmenté a été créé. Ceci avait aussi pour but de pouvoir isoler les garnitures « archéologiquement complètes ». Enfin, trois champs concernaient la position de l'objet dans la sépulture. Un premier indiquait sa position exacte par un menu déroulant afin de normaliser au maximum cette information, un deuxième champ de saisie libre servait pour des positions particulières ou peu fréquentes, et enfin un troisième menu déroulant indiquait si la garniture était portée, déposée ou déposée en position fonctionnelle. Enfin, la table « Garniture » a été munie d'un champ de saisie libre « Commentaires » afin de pouvoir renseigner certains détails importants.

Le but de cette base de données était aussi de servir à établir le catalogue du corpus. L'idée était donc de faire figurer toutes les informations permettant d'extraire des formulaires récapitulant les informations pour chaque site, chaque sépulture et chaque garniture de ceinture. Ceci a permis d'éviter d'éventuelles doubles saisies entre la base de données et un catalogue séparé.

Les dessins et photographies des garnitures ont été enregistrés au format Adobe Illustrator .ai quand cela était possible, afin de pouvoir travailler avec une version vectorisée du dessin, ou à défaut, au format .pdf ou .tiff. Ces dessins et photographies ont tous été enregistrés à l'échelle ½, sans mire ni annotations sur le dessin afin de faciliter la mise en planche des garnitures de

ceintures. Ils ont été triés par sites, à raison d'un dossier par site. Afin de s'assurer de l'identification correcte des garnitures de ceintures, le nom de chaque fichier comprenait le nom du site, le numéro de la sépulture et le numéro d'objet, selon le schéma suivant : NOMCOMMUNE-NOMSITE-N°SP-N°OBJET. Ceci permettait de trouver rapidement le dessin ou la photographie d'un objet depuis le dossier où il était conservé, sans avoir à ouvrir le fichier.

À l'exception de certaines garnitures des sites d'Illfurth et de Hégenheim et des deux plaques-boucles de sites d'Erstein « Untergasse » et de Sélestat « Nouvelle bibliothèque humaniste », les représentations graphiques de garnitures de ceintures ont toutes été tirées des publications et des rapports de fouille. Les crédits des dessins et des photographies représentées dans ce travail se rapportent donc aux rapports de fouille et aux publications des sites concernés reportés en Annexe 52.

2.6. DE LA TYPOLOGIE À LA TYPOCHRONOLOGIE : MÉTHODE

Afin de passer de la typologie à la chronologie, plusieurs étapes ont été nécessaires.

Les garnitures de ceintures ont d'abord été triées selon leurs types et d'après leurs critères morphologiques. Un code typologique qui reprend les principales caractéristiques morphologiques de l'objet a été élaboré et attribué à chaque objet. Les boucles, les plaques-boucles, les contreplaques et les plaques dorsales en fer damasquiné ont ensuite été traitées par permutation matricielle automatique afin de regrouper les objets dont certains critères typologiques sont communs. Ceci a ainsi permis de simplifier et de clarifier leur évolution typologique. Enfin, l'utilisation des sépultures datées précisément a permis de dégager une évolution typochronologique de certains types.

2.6.1. Classification des principaux critères morphologiques

Les informations d'ordre typologique contenues dans la base de données ont d'abord été extraites au format Excel. Un tri a ensuite été opéré afin de trier chaque objet selon plusieurs critères. L'extraction des données a été faite par type d'objet, afin de trier séparément les boucles des plaques-boucles par exemple.

Pour chaque type d'objet, le premier tri a consisté à regrouper les objets par matériaux⁸⁶³ : métaux non ferreux, fer non damasquiné, fer damasquiné monochrome, fer damasquiné bichrome et fer damasquiné indéterminé. Les métaux non ferreux, qui correspondent principalement aux alliages cuivreux et à l'argent, ont été regroupés pour deux raisons. Tout d'abord, les matériaux autres que l'alliage cuivreux sont largement minoritaires. Les classer avec les alliages cuivreux permettait une étude globale qui englobait un grand nombre d'objets. En outre, les formes d'objets et les techniques de fabrication sont similaires ce qui rendait leur étude synthétique pertinente. Traiter séparément les boucles en alliage cuivreux étamé, doré ou en argent aurait en fait amené à multiplier les types et les sous-parties. La deuxième raison du regroupement de ces matériaux tient à l'état de conservation de l'objet. L'étamage ou la dorure d'un objet n'est, sur certains exemplaires, que partiellement conservé. Cette conservation partielle peut être liée à la nature de l'objet ainsi qu'à son contexte d'enfouissement, notamment l'acidité du sol, ce qui peut mener à une conservation différentielle entre plusieurs objets. L'état de conservation d'un étamage ou d'une dorure peut aussi être lié aux travaux de restaurations réalisées sur l'objet, notamment les plus anciens. Ainsi, parmi les exemplaires identifiés comme étant en alliage cuivreux uniquement, il n'est pas assuré que certains d'entre eux aient pu avoir été étamés ou dorés à l'origine, mais que ce placage ait entièrement disparu sous l'effet de l'érosion et/ou des conditions de conservations.

Le troisième critère principal retenu est la forme générale de l'objet : forme de la boucle pour les boucles simples, forme de la plaque pour les plaques-boucles et forme générale pour les contre-plaques, les plaques dorsales, les appliques de ceintures, les rivets de ceintures et les ferrets. Afin de simplifier la classification des plaques-boucles, il a été décidé de ne pas prendre en compte la forme de la boucle et de l'ardillon en tant que critère principal. Ne considérer que la forme et les décors de la plaque comme critère principal des plaques-boucles devait également permettre une comparaison plus aisée avec les contre-plaques et les plaques dorsales.

Enfin, les types de décors ont été retenus, avec un rôle plus ou moins important dans la typologie selon l'objet.

Les autres critères retenus pour la classification typologique sont dépendants du type d'objets. Pour les boucles simples, la forme de l'ardillon a fait l'objet d'un critère typologique distinct, ainsi que la présence de charnière ou d'un profil tronconique. Pour les appliques, les plaques-boucles, les contre-plaques et les plaques dorsales, les critères retenus sont communs et concernent la présence de contours biseautés ou festonnés, une forme étroite, la présence ou non d'ajours, ainsi que le

⁸⁶³ À l'exception des rivets de ceintures qui sont tous en métaux non ferreux.

nombre de rivets. Pour les plaques-boucles, le système d'articulation a été pris en compte, notamment puisque les charnières ou l'absence d'articulation auraient une signification culturelle. Pour les exemplaires en métaux non ferreux, un critère complémentaire a été retenu en fonction de la présence d'un décor cloisonné ou à verroteries/grenats incrustés ou montés en bâtes.

Pour les ferrets, la longueur de l'objet a été séparée en trois. Les ferrets courts sont ceux dont la longueur est inférieure ou égale à 4 cm, les moyens entre 4 et 10 cm et les longs font 10 cm ou plus.

Enfin, les garnitures multiples ont été triées à part et par ensembles selon le type de matériaux, le type de décor damasquiné et le type d'objet.

2.6.2. Codification des critères typologiques

Ces différents critères ont ensuite été codifiés pour pouvoir attribuer un code typologique à chaque objet. Le fonctionnement du code a été pensé pour être ouvert et évolutif afin de permettre de codifier dans le futur des types de garnitures de ceintures qui ne sont pas référencées dans cette étude. Son but n'est pas de remplacer les dénominations descriptives des objets, qui semblent bien plus compréhensives qu'un code typologique, mais a plutôt pour vocation de faciliter la classification d'objets par types. Ainsi, chaque grande caractéristique morphologique correspond à une lettre ou un chiffre dans un ordre précis et séparé par des points.

Dans ses grandes lignes, les codes typologiques fonctionnent peu ou prou de la même façon d'un objet à l'autre.

Une première lettre indique le type d'objet par la première lettre qui compose son nom : B pour les boucles simples, A pour les appliques, R pour les rivets de ceintures, F pour les ferrets, P pour les passants, PB pour les plaques-boucles, CP pour les contre-plaques et PD pour les plaques dorsales. Une codification N a été établie pour les objets de type indéterminé (Figure 33).

B	Boucle simple
R	Rivet de ceinture
P	Passant
F	Ferret
A	Applique
PB	Plaque-boucle
CP	Contre-plaque
PD	Plaque dorsale
M	Garnitures multiples
N	Indéterminé

Figure 33 : Codes typologiques des types d'objets.

Pour les plaques-boucles, des lettres minuscules qui indiquent le type d'articulation ont été ajoutées accolées au code « PB ». Une plaque-boucle à articulation à languettes repliées est donc enregistrée sous le code PBI. Pour les boucles simples, une lettre minuscule optionnelle permettait d'indiquer si la boucle était à charnière, « c », ou à profil tronconique, « t » (Figure 39).

Le matériau est codifié de la même façon d'un objet à l'autre, à l'exception des rivets de ceinture qui sont tous en métaux non ferreux. Ainsi, la lettre 1 correspond aux métaux non ferreux et la lettre 2 au fer. La présence d'un décor cloisonné est complétée par la lettre « c » et celle de grenats/verroteries incrustés ou montés en bâtes par la lettre « i ». Le fer damasquiné monochrome et noté 2aM, le fer damasquiné bichrome 2aB et 2aN quand le type de damasquinure n'a pas été déterminé. Les matériaux indéterminés sont notés 3. Une boucle simple en fer damasquiné monochrome aura donc un code typologique qui commence par B.2aM. Pour les rivets de ceintures, comme ces derniers étaient tous en métaux non ferreux, ce critère de matériaux n'a pas été pris en compte et le chiffre qui suit la lettre de type d'objet fait référence à sa forme (Figure 34).

Comme pour les critères typologiques retenus, les codifications des formes et de décors sont ensuite fonction de l'objet. Pour les appliques, les plaques-boucles, les contre-plaques et les plaques dorsales, comme les critères typologiques sont communs des codes typologiques communs ont été donnés (Figure 39). Une codification propre a été établie pour les ferrets, les garnitures multiples et les passants. Ces derniers ont en fait une codification uniquement basée sur le matériau employé, métal non ferreux ou fer non damasquiné, et le code typologique est donc uniquement constitué de la lettre P et du chiffre 1, métal non ferreux, ou 2, fer non damasquiné.

La forme générale de l'objet a ainsi été codifiée par une lettre en majuscule. Pour les plaques-boucles, il s'agit de la forme de la plaque. Une boucle simple en fer non damasquiné à boucle ovale sera donc notée B.2aM.F. Une plaque-boucle à articulation à languettes en métal non ferreux à plaques triangulaires à bords biseautés et à trois rivets sera notée PBI.1.Ab3.

Pour les boucles simples, un chiffre arabe vient ensuite caractériser le type d'ardillon. Une boucle simple en fer damasquiné bichrome de forme ovale à profil tronconique et à ardillon droit en fer sera donc notée B.2aM.Ft.1 (Figure 38).

En ce qui concerne les codes typologiques pour les décors, ils sont notés par une lettre minuscule et un chiffre arabe. Pour les boucles simples, ils sont de deux types : une première série de codes commence par la lettre « b » pour les décors de la boucle et une autre qui commence par la lettre « a » pour les décors de l'ardillon. Le chiffre associé à ces lettres est dépendant de la forme du

décor. Une boucle simple en fer damasquiné bichrome de forme ovale à profil tronconique et plaquée d'argent et à ardillon droit en fer à décor cruciforme sera donc codifiée : B.2aM.Ft.1.b0a4. Pour les appliques, les plaques-boucles, les contre-plaques et les plaques dorsales, la forme générale du décor est notée par la lettre minuscule « d » suivi d'un chiffre, auquel s'ajoute éventuellement une lettre minuscule qui correspond à la mise en œuvre de cette forme. Par exemple, un décor damasquiné constitué d'un fond hachuré et d'un entrelacs en bandes pointillées sera noté d1d4bpo. Si ce décor se développe sur une plaque-boucle à articulation en languettes en fer damasquiné monochrome à plaque linguiforme à trois rivets, le code typologique sera donc le suivant : PBl.2aM.F3.d1d4bpo (Figure 37).

Les décors des ferrets sont séparés en deux : ceux qui commencent par la lettre minuscule « a » sont des décors incisés, poinçonnés ou moulés et ceux qui commencent par la lettre minuscule « b » sont damasquinés (Figure 35).

Les garnitures multiples ont fait l'objet d'une classification et donc d'une codification à part. Elles ont d'abord été codifiées sous la lettre majuscule « M », puis par le type de matériaux comme pour les autres types d'objets. Le critère suivant est le type de décors codifié par une lettre majuscule, puis le type d'objet codifié par une lettre majuscule. Une applique de garniture multiple en fer damasquiné bichrome à décors de bandes en échelles sera donc codifiée M.2aB.E.A (Figure 36).

Un code inventaire a été attribué à chaque objet, constitué d'un code site, du numéro de sépulture et du numéro d'inventaire de l'objet dans la sépulture. Le code site a été attribué à chaque site et consiste en une abréviation constituée des quatre à cinq premières lettres du nom de la commune. Pour les trois sites de Bâle, le code est constitué des trois premières lettres du nom de la ville accolées aux deux premières lettres du lieu-dit.

À l'aide d'une formule de concaténation, le code site, le numéro de sépulture et le numéro d'inventaire de l'objet ont ainsi été rassemblés sous un format « CODESITE-N°SP-N°OBJET ». Par exemple, la boucle simple inventoriée sous le numéro 1 dans la sépulture 1053 d'Eckwersheim porte le code ECKW-1053-1. Ce code d'inventaire a été utilisé sur les tableaux de classification typologique, sur les résultats des permutations matricielles automatiques ainsi que sur les planches typologiques⁸⁶⁴.

⁸⁶⁴ Les correspondances des codes sites sont reportés dans le catalogue des sites du volume 2.

Forme du rivet	1	Scutiforme à simple échancrure
	2	Scutiforme à double échancrure
	3	Scutiforme symétrique
	4	Scutiforme double
	5	Rond plat
	6	Rond hémisphérique
	7	Triangulaire
	8	Losangique
	9	Indéterminé
Décors du rivet	A	Points
	B	Stries
	C	Ocelles
	D	Nervures

Figure 34 : Codes typologiques des rivets de ceintures.

Matériau	1	Métal non ferreux
	2a	Fer damasquiné (M : monochrome ; B : bichrome)
	2b	Fer non damasquiné
Forme du ferret	A	Linguiforme arrondi
	B	Linguiforme pointu
	C	Piriforme
	D	Indéterminé
Longueur du ferret	1	Court, inférieur ou égal à 4 cm
	2	Moyen, entre 4 et 10 cm
	3	Long, supérieur à 4 cm
Décors du ferret	a1	Stries incisées
	a2	Dents-de-scie poinçonnées
	a3	Ocelles poinçonnés
	a4	Points
	b1	Entrelacs damasquinés
	b2	Entrelacs zoomorphes damasquinés
	b3	Géométriques damasquinés

Figure 35 : Codes typologiques des ferrets.

Matériau	2a	Fer damasquiné (M : Monochrome ; B : Bichrome ; N : Indéterminé)
	2b	Fer non damasquiné
Types de décors damasquiné	A	Alvéolé
	E	Bandes en échelles
	S	Spirales
	Z	Zoomorphe
Type d'objet	A	Applique (Ab : applique à bâton ; Ao : applique à œillets ; Ar : applique à extrémités en ronds ; As : applique simple)
	F	Ferret
	N	Indéterminé
	P	Pendant de lanière
	Pa	Passant

Figure 36 : Codes typologiques des garnitures multiples.

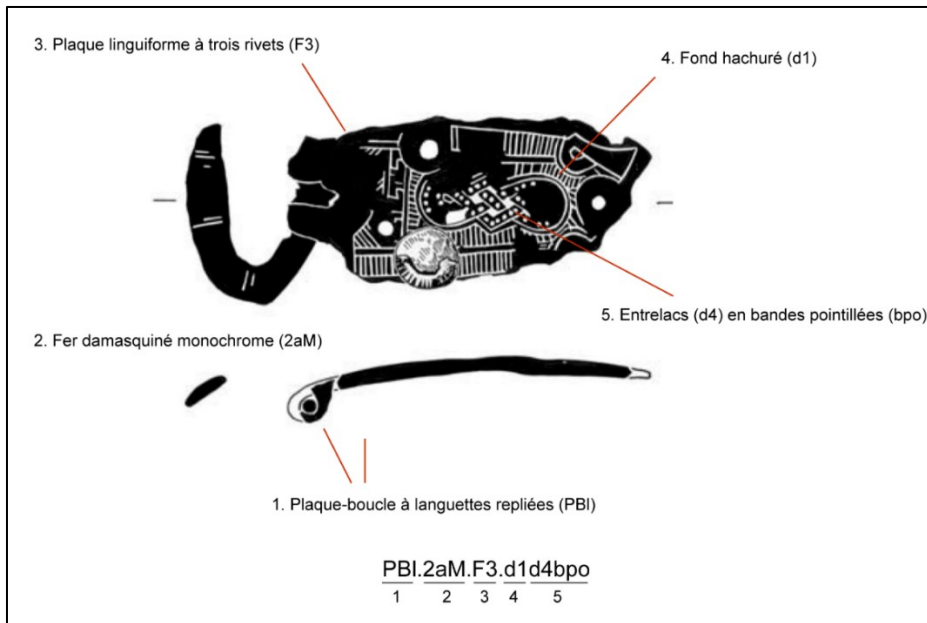

Figure 37 : Exemple de fonctionnement du code typologique d'une plaque-boucle.

Matériaux	1	Métal non ferreux
	2a	Fer damasquiné (M : Monochrome ; B : Bichrome ; N : Indéterminé)
	2b	Fer non damasquiné
Forme de la boucle	A	Côtelée
	B	Cannelée
	C	Ronde
	D	Réniforme
	E	Quadrangulaire
	F	Ovale
	G	A liserés moulés
	H	En D
	I	Indéterminé
t		A profil tronconique
c		Charnière
Forme de l'ardillon	0	Aucun ardillon/non conservé
	1	Droit en fer
	2	A base quadrangulaire en fer
	3	Tronconique en fer
	4	A base ronde en fer
	5	A base triangulaire en fer
	6	A base fongiforme en fer
	7	Droit en métal non ferreux
	8	En piston en métal non ferreux
	9	A base fongiforme en métal non ferreux
	10	A base ronde en métal non ferreux
	11	A base scutiforme en métal non ferreux
	12	A base à ressauts en métal non ferreux
	13	Tronconique en métal non ferreux
	14	Droit à étranglement en métal non ferreux
	15	A base pentagonale en métal non ferreux
	16	A base quadrangulaire et à étranglement en métal non ferreux
17	A base cordiforme en métal non ferreux	
Décors de la boucle	b0	Placage
	b1	Ocelles
	b2	Stries
	b3	Points
	b4	Tôle estampée
	b5	Entrelacs
	b6	Grenats incrustés
Décors de l'ardillon	a0	Placage
	a1	Tôle estampée
	a2	Ocelles
	a3	Cannelures
	a4	Croix
	a5	Stries
	a6	Chevrons
	a7	Points
	a8	Entrelacs
	a9	Grenats
	a10	Base incrustée

Figure 38 : Codes typologiques des boucles.

Chapitre 2 : méthodologie
2.6. De la typologie à la tyochronologie : méthode

Plaques-boucles		
Articulation	m	Monobloc
	i	Plaque et boucle indépendantes
	cs	Chape symétrique
	c	Charnières
	l	Languettes
	n	Pivot Boucle indéterminé
Plaques-boucles, contre-plaques, plaques dorsales et appliques		
Matériaux	1	Métal non ferreux (c : à décors cloisonné ; i : à verroteries/grenats incrustés ou en bâtes)
	2a	Fer damasquiné (M : Monochrome ; B : Bichrome ; N : Indéterminé)
	2b	Fer non damasquiné
	3	Matériaux indéterminé
Forme	A	Triangulaire
	B	Trapézoïdale
	C	Ronde
	D	Quadrangulaire
	E	Ovale/Réniforme/Semi-circulaire
	F	Linguiforme
	G	Trapézoïdale à extrémités en queue d'aronde
	H	En losange
	I	Indéterminé
	J	Hexagonale
	K	Aviforme
	L	En forme de 8
Autres aspects morphologiques	b	Bords biseautés
	f	Contours festonnés
	e	Etroite
	a	Ajouré
Nombre de rivets	2	2 rivets
	3	3 rivets
	4	4 Rivets
	5	5 Rivets
	0	Nombre indéterminé de rivets
Formes du décor principal	d0	Placage
	d1	Fond hachuré
	d2	Indéterminé
	d3	Points et ocelles
	d4	Entrelacs
	d5	Entrelacs à extrémités en têtes zoomorphes
	d6	Rosace
	d7	Bandes symétriques à boucles
	d8	Tresses cruciformes
	d9	Stries périphériques
	d10	Bande centrale
	d11	Autre
	d12	Zoomorphe
	d13	Monstres entrelacés
	d14	Anthropomorphe
	d15	Nids d'abeilles
	d16	Géométrique
	d17	Fongiforme
	d18	Vannerie
	d19	Quadrilobé
	d20	Cruciforme
	d21	Bandes entrelacés
	d22	Demi-cercles
	d23	Zigzag
	d24	Spirales
Mise en œuvre du décor principal	f	Filiforme
	z	Zigzag
	bpl	Bandes pleines
	be	Bandes en échelles
	bpo	Bandes pointillées

Figure 39 : Codes typologiques des plaques-boucles, contre-plaques, plaques dorsales et appliques.

2.6.3. L'utilisation de la permutation matricielle automatique dans l'élaboration d'une typologie des garnitures de ceintures en fer damasquiné

L'utilisation de la permutation matricielle automatique pour réaliser une typologie des garnitures de ceintures en fer damasquiné a, dès les années 1980, montré son efficacité⁸⁶⁵. Afin de simplifier l'étude typochronologique de ce type d'objets, qui présentaient de nombreuses associations de formes et de critères décoratifs, la même méthode a été appliquée pour les garnitures de ceintures en fer damasquiné du corpus de cette étude.

Elle a également été testée sur les garnitures en métaux non ferreux et sur celles en fer non damasquiné, mais comme cela était prévisible les critères de ces objets n'étaient pas assez nombreux pour obtenir des résultats pertinents. Certains critères déterminants n'étaient pas mis en avant, comme le type d'articulation sur les plaques-boucles en métaux non ferreux. Dans ce cas, les plaques-boucles à articulations à charnières, à languettes, les plaques-boucles monoblocs et celles à plaques et boucles indépendantes appartenaient à des groupes communs. L'état de la recherche a pourtant montré que les charnières seraient les indices de contacts avec le royaume franc occidental et que les plaques-boucles monoblocs peuvent correspondre à des influences méditerranéennes. Afin de pouvoir pousser les réflexions au-delà du pur aspect typologique, il était important que ces critères morphologiques soient discriminants pour pouvoir aisément isoler les types qui présentaient ces caractéristiques.

À l'inverse, les garnitures en fer damasquiné se prêtent particulièrement bien à un tri par permutation matricielle automatique. Ceci s'explique notamment par le grand nombre de critères descriptifs différents relatifs aux ornementsations de l'objet. La damasquinure peut ainsi être monochrome ou bichrome, les fonds peuvent être plaqués, hachurés ou non décorés. Les décors peuvent être de formes variées, entrelacs, vanneries ou monstres entrelacés par exemple, et peuvent être traités de différentes façons : bandes pointillées, bandes en échelles ou incrustations filiformes notamment. Associés aux critères morphologiques, la forme de la plaque, la forme de ses contours et si elle est étroite ou non, ces critères décoratifs forment un grand nombre de critères, propices à l'utilisation de la permutation matricielle automatique. Elle a ainsi été appliquée aux boucles, aux plaques-boucles, aux contre-plaques et aux plaques dorsales en fer damasquiné.

Le logiciel utilisé pour réaliser les permutations matricielles est le logiciel PAST, pour *Paleontological Statistics*. Il s'agit d'un logiciel gratuit⁸⁶⁶ initialement développé pour une

⁸⁶⁵ Gizard 2016 ; Plumier-Torfs 1986 ; Leredde, Périn 1980

⁸⁶⁶ <https://folk.uio.no/ohammer/past/>

application archéologique, puisque son but premier était l'analyse quantitative de données en paléontologie, mais il peut en fait être utilisé pour tout type de données⁸⁶⁷. Ses fonctionnalités vont en fait bien au-delà de la simple sériation et il est compatible avec Excel, ce qui facilite son utilisation.

Sa fonction sériation se base sur un copier-coller à partir d'un tableau Excel. Dans le cas de cette étude, il a donc tout d'abord fallu extraire la base de données Access pour la convertir sous forme d'un tableau au format Excel. Le tableau sur Excel était donc composé de colonnes qui correspondaient chacune à un objet et de lignes qui correspondaient chacune à un critère morphologique. Les critères pour chaque colonne étaient donc marqués comme « Présent » ou « Absent ». Ces présences et absences étaient marquées par défaut « VRAI » et « FAUX » lors de l'exportation depuis la base de données Access et ont été converties respectivement en 1 et 0 avant la copie dans PAST afin que la sériation fonctionne.

Au total, cinq groupes typologiques de boucles simples ont été cernés, six pour les plaques-boucles et quatre pour les contre-plaques et les plaques dorsales (voir chapitre 3.2).

2.6.4. Chronologie : datations radiocarbone, monnaies et mobilier associé

Comme l'a montré l'état de la recherche, la solution idéale pour dater le corpus aurait été d'avoir un nombre suffisant de monnaies mérovingiennes pour chaque type, ce qui aurait permis de dater les divers types identifiés en fonction des *terminus post quem* fournis par les dates de frappe.

Cependant, sur l'ensemble du corpus, seulement six sépultures ont livré des monnaies, toutes frappées entre le milieu du VI^e et le début du VII^e siècle. Les datations fournies par le mobilier associé ainsi que les datations radiocarbone ont donc été prises en compte afin de pouvoir établir la typoschronologie des garnitures de ceintures (Annexe 3). Toutefois, comme cela a déjà été évoqué dans le chapitre 1.2.1.4 consacré à l'état de la recherche sur la datation du mobilier, il était important de tenir compte des méthodes de datation des autres objets. En effet, certains types d'objets ont été datés dans le cadre d'études spécialisées par d'autres objets associés, dont parfois les garnitures de ceintures. C'est ainsi le cas des scramasaxes lourds à lames larges datés grâce à leur association avec les garnitures multiples dans l'étude de J. Wernard,⁸⁶⁸ mais aussi pour un certain nombre de céramiques du sud du Rhin supérieur⁸⁶⁹. Sans remettre en question la validité

⁸⁶⁷ Hammer et al. 2001

⁸⁶⁸ Wernard 1998, p. 776, 778

⁸⁶⁹ Châtelet 2002, p. 247-262

des datations de ce type d'études, il était nécessaire d'éviter de dater les garnitures de ceintures selon un raisonnement circulaire. Le risque était alors, par exemple, de dater une sépulture qui contenait une garniture de ceinture grâce à une céramique ou un scramasaxe associé dont la datation repose à l'origine sur la présence d'une garniture de ceinture. Cela pourrait par exemple être le cas des sépultures 82 et 200 d'Eichstetten ou la sépulture 3 d'Iffezheim, qui font partie du corpus d'étude, et qui contenaient chacune un vase en céramique et qui ont été datées par M. Châtelet grâce aux garnitures de ceintures⁸⁷⁰. Ainsi, utiliser les datations des vases en céramique de ces sépultures pour dater les garnitures de ceintures conduirait à un raisonnement circulaire.

Afin de dater les sépultures du corpus, seules des études typochronologiques réalisées selon la méthode développée par K. Böhner et automatisée par P. Périn ont été utilisées. Comme évoqué dans le chapitre 1.2.1.4, elle paraît être la méthode la plus objective, puisque les datations reposent sur les *termini post quem* fournis par les dates de frappe des monnaies contenues dans chacune des phases relatives. Dans ce cas, ce ne sont donc pas les objets qui se datent entre eux. Dans cette étude, la datation des sépultures s'est basée sur la typochronologies de R. Legoux, F. Vallet et P. Périn pour la moitié nord de la France et sur celle de M. Friedrich pour le sud de l'Allemagne⁸⁷¹. C'est principalement cette dernière qui a été utilisée, notamment parce que les objets associés du corpus trouvaient globalement plus facilement de parallèles dans le sud de l'Allemagne que dans le nord de la France.

Des datations radiocarbone réalisées sur les squelettes de certaines fouilles récentes en Alsace ont permis de compléter ces datations ou de dater complètement les sépultures les plus tardives dépourvues ou pauvres en mobilier. Ainsi, 15 sépultures du corpus ont bénéficié de cette méthode de datation.

En tenant compte des durées moyennes des phases des typochronologies les plus récentes, il a été considéré dans cette étude qu'une sépulture était précisément datée quand sa datation ne dépassait pas une fourchette chronologique d'une cinquantaine d'années. En outre, il était nécessaire que plus d'un objet ait servi à dater la sépulture. En ne tenant compte de la datation que d'un objet, la chronologie de la sépulture pouvait être longue et mener à une trop grande incertitude sur la datation de la sépulture. Ainsi, pour une datation obtenue à l'aide d'un seul objet, il était possible que la sépulture date soit du début, soit du milieu, soit de la fin de la fourchette chronologique. En tenant compte de la datation d'au moins deux objets, il était, dans certains cas, possible de préciser la datation de la sépulture concernée.

⁸⁷⁰ Châtelet 2002, p. 251

⁸⁷¹ Legoux et al. 2016 ; Friedrich 2016

2.7. LE SYSTÈME D'INFORMATION GÉOGRAPHIQUE (SIG) COMME OUTIL D'ANALYSE SPATIALE

2.7.1. Définition et fonctions

Selon la définition de M. Didier, les SIG se définissent comme un « Ensemble de données repérées dans l'espace, structuré de façon à pouvoir en extraire commodément des synthèses utiles à la décision ». Le rôle d'un SIG est donc, notamment, de traiter des informations géographiques et de localiser les informations d'un territoire. Il permet ainsi d'aider à synthétiser les relations spatiales entre des objets ou des phénomènes et les représenter visuellement sous la forme de cartes ou de plans⁸⁷².

Lors de la création de la base de données et pendant l'enregistrement des données issues du corpus de cette étude, le but était donc d'anticiper le fait de pouvoir se servir d'un logiciel de SIG pour générer des cartes de répartitions. En important tout ou partie de la base de données dans le logiciel de SIG ou en liant la base de données au logiciel, il devait ainsi être possible de cartographier automatiquement les données sur un fond de carte géoréférencé. Cela devait permettre par exemple d'afficher tous les sites qui contenaient un certain type de garniture de ceintures, mais aussi de quantifier les données sous la forme de cercles proportionnels.

2.7.2. Méthodologie

Pour cette étude, le logiciel QGIS a été utilisé puisqu'il présente l'intérêt d'être un logiciel libre et *open source*⁸⁷³. Pour le fond de carte, des modèles numériques de terrain (MNT) ont été utilisés. Ces MNT sont des rasters, c'est-à-dire des données images où chaque pixel correspond à une altitude. La combinaison de ces pixels avec une altitude correspondante donne ainsi en cartographie des reliefs. Le fond de carte utilisé pour le sud du Rhin supérieur est en fait un ensemble de données géographiques qui ont été compilées⁸⁷⁴ (Figure 40).

⁸⁷² Denègre, Salgé 2004, p. 5-7

⁸⁷³ <https://www.qgis.org/fr/site/>

⁸⁷⁴ Ce travail de compilation a été réalisé par Marie Philippe (Antea Archéologie, UMR6298 ArTeHiS), qu'elle en soit vivement remerciée.

Nom de la couche sur le projet	Crédit
Ill_et_affluents	© OpenStreetMap : www.openstreetmap.org/copyright
grandes_rivières	© EEA
lacs	© EEA
fleuves	© EEA
rivières	HydroSHEDS database © World Wildlife Fund, Inc : www.hydrosheds.org
FR_communes	© OpenStreetMap : www.openstreetmap.org/copyright
CHE_communes	© 2011 GADM
DE_gemeinden	© GeoBasis-DE / BKG 2018 : www.bkg.bund.de
FR_departements	© OpenStreetMap : www.openstreetmap.org/copyright
CHE_Kantonsgebiet	Bundesamt für Landestopografie swisstopo
DEU_regierungsbezirke	© 2009 GADM
srtm90m	CIAT-CSI SRTM : http://srtm.csi.cgiar.org

Figure 40 : Crédits des couches utilisées sur le SIG du sud du Rhin supérieur.

Les informations à afficher ont d'abord été isolées dans la base de données sous la forme de requêtes. Ces requêtes ont ensuite été exportées sous la forme de fichier Excel au format .csv afin d'être affichées sous la forme de couche dans QGIS. Ces informations affichées sous la forme de points ont ensuite été mises en forme directement dans le logiciel. L'utilisation du SIG a donc permis une édition simplifiée et automatisée des cartes et des représentations graphiques directement liées aux informations stockées dans la base de données.

2.8. ANALYSE QUANTITATIVE DES GARNITURES DE CEINTURES

Pour l'étude des contacts avec les régions voisines, il a d'abord été envisagé de baser ces réflexions sur des études statistiques.

Comme cela a été vu dans l'étude sur l'occupation du sud du Rhin supérieur (chapitre 1.1.4), M. Châtelet a mis en évidence une présence plus importante de certains types de céramiques en Haute-Alsace, dans le Brisgau et dans la moitié nord de la zone d'étude. Elle a ainsi quantifié proportionnellement le nombre de céramiques à pâtes claires, de céramiques micacées et de céramiques à dégraissant calcaire dans ces trois zones. Cette analyse lui a permis de mettre en avant des différences plus ou moins significatives selon les zones et les périodes⁸⁷⁵.

Une approche similaire a été tentée pour l'étude des garnitures de ceintures altomédiévale du sud du Rhin supérieur en contexte funéraire.

Il s'est rapidement avéré qu'une telle approche était délicate dans le cas de cette étude. À l'inverse de M. Châtelet, le corpus utilisé n'est ici pas exhaustif, puisqu'un choix a été opéré selon les critères évoqués dans le chapitre 2.1. En outre, il ne s'agit que d'objets découverts dans des structures funéraires et non dans des habitats.

Enfin, l'état de la recherche dans l'ensemble de la zone d'étude, qui est transfrontalière, fait que les ensembles funéraires, leur taille et le nombre de garnitures de ceintures qu'ils contenaient ne sont pas aussi nombreux d'une zone à l'autre (Figure 41). Les différences de présence de certains types de garnitures de ceintures peuvent être déterminées par les caractéristiques du site, notamment sa chronologie ou son taux de pillage.

	Nord	Haute-Alsace	Brisgau
Nombre de sites	18	11	11
Nombre total de sépultures	874	811	2115
Nombre de sépultures à ceintures	208	337	829

Figure 41 : Nombre de sites, de sépultures et de sépultures à ceintures par microrégions de la zone d'étude (les valeurs maximales sont représentées en gras).

Quand une étude statistique basée sur des valeurs proportionnelles est réalisée pour un type de garniture de ceinture donnée, l'échelle d'analyse influence ainsi le résultat. Si l'étude est menée au niveau du nombre de sites, le plus faible nombre de sites dans le Brisgau fait que cette région est majoritairement celle où les proportions sont les plus importantes. En revanche, quand l'analyse est

⁸⁷⁵ Châtelet 2002, p. 181-183

basée sur le nombre de sépultures, c'est majoritairement la moitié nord de la zone d'étude, qui est celle avec le moins de sépultures à ceintures, qui présente les proportions les plus importantes.

Code typologique	Type de garniture de ceinture	Sites			Sépultures à ceintures		
		Nord	Haute- Alsace	Brisgau	Nord	Haute- Alsace	Brisgau
PB.2aM/2b.C	Plaques-boucles en fer à plaques rondes	33,33%	45,45%	45,45%	4,33%	7,12%	5,55%
PB.2aM/2b.G	Plaques-boucles en fer à plaques trapézoïdales à extrémités en queues d'arondes	11,11%	18,18%	36,36%	0,96%	2,08%	0,72%
	Plaques-boucles à charnières	16,67%	36,36%	54,55%	1,44%	2,08%	0,60%
PB.2b.A/F	Plaques-boucles en fer non damasquiné à plaques triangulaires et linguiformes	50,00%	54,55%	63,64	9,62%	10,68%	11,10%
M	Garnitures multiples	5,56%	27,27%	45,45%	0,48%	1,48%	0,72%
PB/CP.1.A/D/e /f	Type Offenbourg	16,67%	18,18%	9,09%	1,92%	0,30%	0,24%
PB/CP.1.A ; PD.1.A/D	Type Taubebischoffsheim	16,67%	9,09%	18,18%	1,92%	0,30%	0,24%

Figure 42 : Exemples de variations des résultats d'études de proportions par types d'objets en fonction de l'échelle d'analyse (les valeurs maximales sont représentées en gras).

Un raisonnement basé sur des analyses quantitatives proportionnelles qui tient compte des trois micros-régions qui constituent le sud du Rhin supérieur, la moitié nord, la Haute-Alsace et le Brisgau, paraît ainsi biaisé par l'état de la recherche et par les écarts dans le nombre de sites et de sépultures. Ce type d'étude se prête bien à la céramique en raison du plus grand nombre d'objets à analyser, notamment sur les sites d'habitat. Le contexte funéraire utilisé pour cette étude fait que les objets sont moins nombreux et sont donc moins propices à une étude quantitative.

L'étude des relations avec les régions voisines a donc été faite en se basant sur la répartition plus ou moins forte de certains types dans les différentes régions du royaume mérovingien et par l'observation de la fréquence de ceux-ci au sein de la zone d'étude. Cette fréquence a ensuite été mise en relation avec une analyse spatiale sur la base du SIG en ne raisonnant qu'en termes de présence/absence au sein des sites. Il a ainsi été mis en évidence que certains types spécifiques de l'une ou l'autre des régions du royaume mérovingien ne se retrouvent que dans certaines micros-régions de la zone d'étude.

2.9. SYNTHÈSE DU CHAPITRE 2

Les choix méthodologiques réalisés dans le cadre de cette étude ont donc été guidés par divers facteurs.

Tout d'abord, les contraintes de temps imposées à cette étude ont empêché de traiter le corpus régional de façon exhaustive. La variété des sources inhérentes aux traditions de recherches et de fouilles entre la France, l'Allemagne et la Suisse, a mené à des choix différents. Pour le côté français, ce sont très largement des fouilles issues de contextes préventifs et réalisées à partir des années 1990 et durant les années 2000 qui ont été choisies. L'intérêt de ces rapports d'opération était d'avoir un catalogue des sépultures complet et détaillé, mais aussi une étude anthropologique actualisée. Pour l'Allemagne et la Suisse, les données utilisées proviennent de fouilles réalisées entre la fin du XIX^e siècle et les années 1990. À la différence du côté français, ces fouilles ont très largement été publiées, sous la forme de monographies ou de catalogues détaillés.

Il était également important de bien définir les modalités d'interprétation de certains faits, principalement la position des objets dans la sépulture et la diagnose sexuelle. Ainsi, la position des garnitures de ceintures, leurs faces d'apparition et leurs positions stratigraphiques par rapport au squelette avaient une importance quant à l'interprétation du port ou du dépôt de la ceinture. Pour les questions de sexe et de genre, les deux types de détermination ont été enregistrés afin de confronter les données archéologiques aux données anthropologiques. Un genre masculin a été déterminé par la présence d'armes et un genre féminin par la présence d'éléments de parure caractéristiques. La détermination du sexe a été considérée comme valable quand ce dernier a été défini par les méthodes mises au point par J. Bruzek ou par celles de la Diagnose Sexuelle Probabiliste, élaborée par un groupe d'auteurs sous la direction de P. Murail. Ce choix méthodologique a nécessairement restreint le corpus aux fouilles récentes, mais avec un taux de précision supérieur ou égal à 95% il permettait de s'assurer une relative grande précision.

L'enregistrement des données a été fait à l'aide de trois tables Access reliées entre-elles, chacune pour une échelle d'information : le site, la sépulture, l'objet. Elle a été construite dans le but de pouvoir être versée au projet ArkeoGIS, afin d'intégrer la récolte de ces données à un projet plus global.

La création de la typochronologie a été faite en deux phases : l'élaboration de la typologie tout d'abord, puis la datation des types par le mobilier associé ou par des datations radiocarbones. La typologie a été élaborée selon des critères principaux basés sur les matériaux, les formes et les décors. Elle a tout d'abord été faite manuellement, puis les garnitures en fer damasquiné ont été traitées par permutation matricielle automatique. Le but de cette étape était de regrouper les objets

de même type qui présentaient des critères décoratifs communs. La grande variété de combinaison de décors des objets en fer damasquiné rendait une étude synthétique délicate sans ces regroupements. Plusieurs groupes typologiques ont ainsi été cernés, chacun caractérisé par des critères décoratifs communs. Pour dater les types, les sépultures ont été considérées comme datées avec précision quant au moins deux objets étaient datant et que la fourchette chronologique retenue faisait moins d'une cinquantaine d'années. Ces objets associés ont été datés à l'aide de typonologies réalisées par permutation matricielle automatique avec l'insertion de tombes à monnaies. Comme abordé dans le chapitre 1, cette méthode permet d'éviter des raisonnements circulaires où un objet en date un autre et ainsi de suite. Plusieurs sépultures découvertes récemment en Alsace ont en outre bénéficié de datations radiocarbone qui se sont avérées être tardives puisqu'allant jusqu'aux IX^e ou X^e siècles.

Enfin, l'étude de la répartition spatiale a été réalisée avec un Système d'Information Géographique à l'aide du logiciel QGIS. Ceci a permis, après l'insertion des coordonnées de sites dans la base de données, d'aisément éditer des cartes de répartition à partir des inventaires. Si ce logiciel permettait d'éditer des cercles proportionnels pour afficher les quantités ou les proportions de certains types, cette méthode souffrait d'un effet de source lié aux sites en eux-mêmes. En effet, alors que plus de sites ont été enregistrés sur la rive gauche du Rhin, ceux de la rive droite ont livré presque le double de sépultures. Cela est notamment dû à l'état de la recherche actuelle. En Alsace, les fouilles préventives se font souvent sur des surfaces relativement réduites, dépendantes du projet d'aménagement. À l'inverse, les fouilles menées en Allemagne ont permis d'explorer des sites de façon étendus sur de grandes surfaces. Les raisonnements basés sur la répartition géographique de certains types se sont donc faits au cas par cas et en discutant les résultats.

Chapitre 3

Chapitre 3 : résultats

3.1. PRÉSENTATION DU CORPUS

Le corpus de cette étude est constitué de 40 ensembles funéraires, pour 1374 sépultures et 2370 garnitures de ceintures. Il n'était évidemment pas possible dans le cadre de ce travail d'étudier l'ensemble des 189 sites qui ont livré au moins une garniture de ceinture recensée dans la zone d'étude.

3.1.1. *Les sites*

Parmi ces 40 sites, 24 se situent sur la rive gauche, en Alsace, dont 16 dans le Bas-Rhin et huit dans le Haut-Rhin. Sur les 13 sites du côté allemand, dans le Pays de Bade, 11 se trouvent dans le Brisgau et deux se trouvent au nord, dans le *Landkreis* de Rastatt. Enfin, trois sites sont localisés sur la commune de Bâle, dans le canton de Bâle-Ville (Figure 43, Annexe 4).

Cette surreprésentation du côté français s'inverse lorsqu'il s'agit du nombre de sépultures qui ont livré une ou plusieurs garnitures de ceintures. Au total, 408 sépultures sont concernées pour les sites alsaciens contre 842 du côté allemand, soit plus du double. Les trois sites de Bâle ont quant à eux livré 124 sépultures à ceintures. Ce déséquilibre s'explique notamment par l'état de la recherche entre la France et l'Allemagne. Les sites français sont issus de fouilles préventives réalisées à partir des années 2000, à l'exception du site de Lutter, et ont de fait des emprises de fouilles dépendantes des projets d'aménagement. À l'inverse, en Allemagne, les ensembles funéraires ont souvent été explorés sur de grandes surfaces, parfois en plusieurs campagnes de fouilles. Bien que le corpus de cette étude ne repose pas sur l'intégralité des ensembles funéraires, ce phénomène a également été observé par M. Châtelet qui a étudié la céramique de la totalité des ensembles funéraires alors connus du sud du Rhin supérieur⁸⁷⁶. Le surnombre de sépultures dans le Pays de Bade dans le corpus de cette étude n'est donc pas lié au choix des sites, mais correspond à une réalité archéologique en l'état actuel de la recherche.

⁸⁷⁶ Châtelet 2002, p. 20

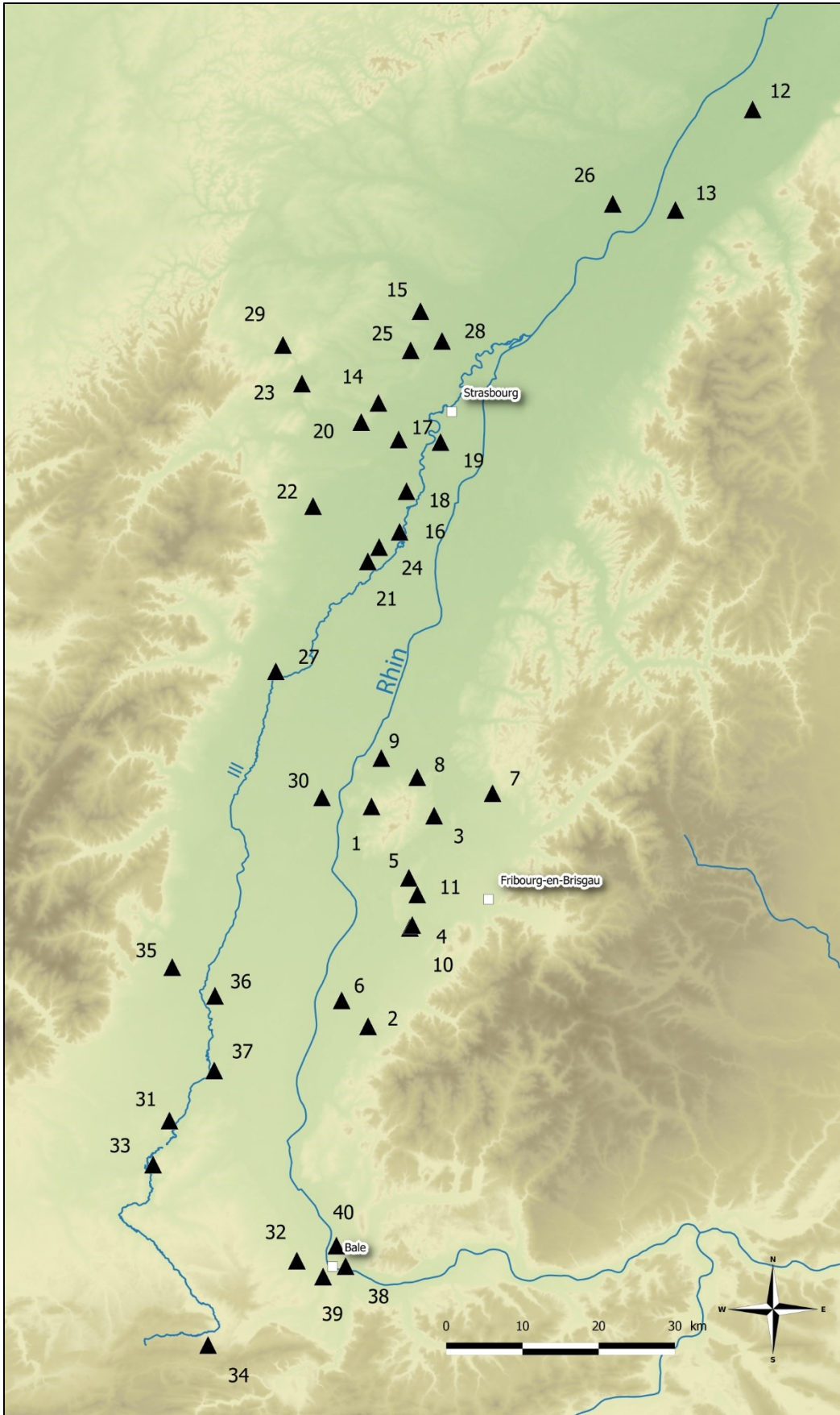

Figure 43 : Carte des sites du corpus, les numéros sont reportés en Annexe 4 (Crédits : CIAT-CSI SRTM : <http://srtm.csi.cgiar.org> ; © EEA).

3.1.2. Les sépultures

Sur les 1374 sépultures, 482 ont été pillées et 99 ont été perturbées par des actions anthropiques ou animales. Pour 14 d'entre-elles il n'a pas pu être déterminé s'il s'agissait d'un pillage ou d'une perturbation, mais il est clair que la sépulture a été bouleversée. Environ 43% des sépultures ont ainsi été pillées ou perturbées. À peine plus de la moitié des sépultures du corpus peuvent donc être considérées comme des ensembles clos.

Au total 140 sépultures ont pu être datées selon les critères de datation retenus pour cette étude. À cela s'ajoutent six sépultures non datées, mais qui contenaient une ou plusieurs monnaies mérovingiennes qui ont ainsi fourni un *terminus post quem* et 18 sépultures qui ont bénéficié d'une datation radiocarbone. Seulement environ 10% des sépultures du corpus ont ainsi été datées. La phase 1, entre 450 et 520/530 environ, est représentée par 30 sépultures. À la phase 2a, entre 520/530 et 560/580 environ, correspondent 10 sépultures et 30 sépultures se rattachent à la phase 2b, entre 560/580 et 600/620 environ. La phase 3a, entre 600/620 et 660/670, est représentée par 49 sépultures et la phase 3b, entre 660/670 et 700/710, par 20 sépultures. Dans quatre cas, la sépulture a été rattachée à la fin de la phase 3b et à la phase 4. Enfin, quatre sépultures sont datées de la phase 4, entre 700/710 et 950 environ. Le faible nombre de sépultures datées de cette phase tardive s'explique par la nécessité de datations radiocarbone pour y parvenir (Annexe 3).

3.1.3. Les objets

Sur les 2370 objets, 873 sont des boucles simples, 444 sont des plaques-boucles, 378 sont des appliques, 291 sont des contre-plaques, 226 sont des plaques dorsales, 60 sont des éléments de garnitures multiples, 46 sont des rivets de ceintures, 27 sont des ferrets, 21 sont des fragments d'objets indéterminés et trois sont des passants de ceinture (Figure 44).

Le fer non damasquiné est le matériau le plus largement employé avec 1440 cas, soit plus de la moitié des 2370 objets. Viennent ensuite les métaux non ferreux avec 458 objets, le fer damasquiné monochrome avec 234 objets et bichrome avec 214 objets. Dans 20 cas, les objets étaient en fer damasquiné, mais il n'a pas été possible de déterminer si le décor était monochrome ou bichrome. Enfin, deux plaques-boucles étaient en métaux non ferreux à décor de verroteries incrustées et deux autres en métaux non ferreux à décors damasquinés. Une plaque-boucle, issue de la sépulture 428 de Mengen est citée dans les inventaires de fouille, mais la publication fait état du fait qu'elle a été

perdue⁸⁷⁷. La seule information qui subsiste est le fait qu'elle était à articulation à languettes repliées, mais le matériau est indéterminé⁸⁷⁸.

De ces objets, les plus nombreux sont les boucles simples en fer non damasquiné avec 686 occurrences. Viennent ensuite les plaques-boucles en fer non damasquiné, avec 268 objets. Les contre-plaques et les plaques dorsales sont présentes en quantités relativement similaires avec respectivement 166 et 145 cas. Les boucles, les plaques-boucles, les contre-plaques et les plaques dorsales en fer non damasquiné représentent ainsi plus de la moitié des objets du corpus avec un total de 1265 sur 2370. Les appliques sont recensées 378 fois, mais réparties dans 179 sépultures. Elles sont majoritairement en métaux non ferreux avec 164 cas et en fer non damasquiné avec 136 cas. Les rivets de ceintures sont enfin présents 46 fois, les ferrets 27 fois et les passants trois fois.

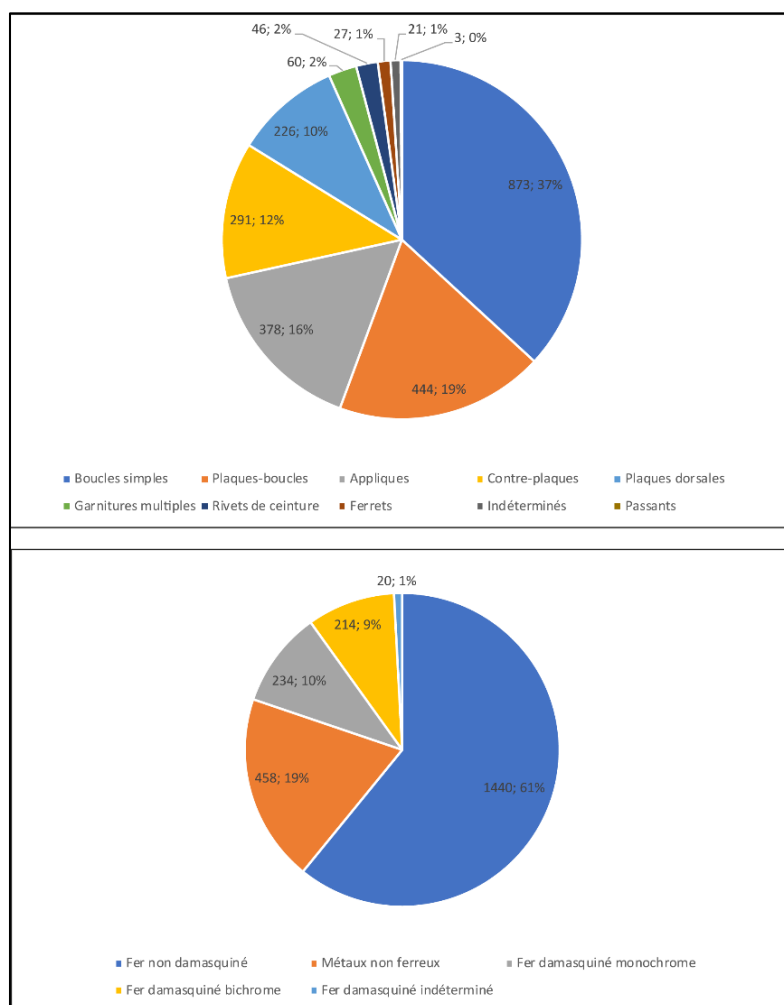

Figure 44 : Répartition des types d'objets et de matériaux du corpus.

⁸⁷⁷ Walter 2008, p. 350

⁸⁷⁸ Type PBl.3.I0.

3.2. TYPOCHRONOLOGIE DES GARNITURES DE CEINTURES

3.2.1. Typochronologie

3.2.1.1. Les boucles simples (type B)

3.2.1.1.1. Les boucles simples en métaux non ferreux (type B.1)

(Planches 1 à 6)

3.2.1.1.1.1. Typologie

Les boucles simples en métaux non ferreux sont au nombre total de 147 sur 873 tous matériaux confondus. Les matériaux utilisés sont principalement l'alliage cuivreux, utilisé dans 128 cas. L'alliage cuivreux étamé ou doré a été identifié respectivement dans huit⁸⁷⁹ et deux cas⁸⁸⁰. L'argent utilisé comme matériau principal de la boucle l'a été dans huit cas⁸⁸¹. Pour les exemplaires des sépultures 112 d'Eichstetten, 23 et 30 de Mengen, 1091 d'Odratzheim, l'argent était en fait plaqué sur une âme en fer. Ces boucles ont toutefois été classées avec les boucles dont les métaux non ferreux sont la composante principale, ceci en raison de critères morphologiques plus proches de ces dernières que de celles en fer.

Huit types différents ont été définis majoritairement d'après la forme de la boucle (Annexe 5). Sont ainsi recensées des boucles rondes, réniformes, quadrangulaires ou ovales. Les boucles côtelées, cannelées, ovales à liserés moulés et à charnières font l'objet de quatre types distincts dont certains critères discriminants s'ajoutent à la forme de la boucle. Les trois premières font l'objet d'un type bien spécifique, car l'ornementation côtelée, cannelée ou le liseré font partie intégrante de la boucle, dans le sens où ce décor a été réalisé dans le moule de l'objet et non sur l'objet fini. Le classement dans un type spécifique des exemplaires à charnières se justifie par la question de la réutilisation de boucles provenant de plaques-boucles. Cette question est d'autant plus justifiée que sur six exemplaires recensés, quatre ne possédaient plus d'ardillon.

⁸⁷⁹ Bâle « Bernerring » : sépulture 30 ; Bâle « Kleinhüningen » : sépultures 44, 140, 172 ; Illkirch-Graffenstaden : sépulture 293 ; Mengen : sépultures 216, 841 ; Régisheim : sépulture 10.

⁸⁸⁰ Hégenheim : sépulture 143 ; Eichstetten : sépulture 186.

⁸⁸¹ Bâle « Kleinhüningen » : 101, 212A ; Eichstetten : sépultures 28, 54, 112 ; Mengen : sépultures 23, 30 ; Odratzheim : sépulture 1091.

Les boucles sont très largement majoritairement de forme ovale, puisque cela concerne 105 objets sur 147⁸⁸². Viennent ensuite les boucles quadrangulaires avec 16 occurrences⁸⁸³, puis les boucles ovales à liserés moulés avec 10 individus⁸⁸⁴. Les autres formes se rencontrent chacune à moins de 10 exemplaires, puisque six boucles sont à charnières⁸⁸⁵, quatre sont côtelées⁸⁸⁶, trois sont réniformes⁸⁸⁷, deux sont cannelées⁸⁸⁸ et une seule est ronde⁸⁸⁹.

Certains types d'ardillons sont également plus fortement présents que d'autres, bien que les proportions soient moins marquées que pour les formes de boucles. Ces derniers sont toujours en métaux non ferreux, à l'exception de 20 boucles où les ardillons droits étaient en fer⁸⁹⁰. Ainsi, l'ardillon à base scutiforme est présent sur 43 boucles⁸⁹¹ et l'absence d'ardillon a été observée sur 33 boucles⁸⁹². Les ardillons droits en fer sont recensés sur 20 objets. Les ardillons droits en métaux non ferreux et les ardillons tronconiques sont présents chacun 11 fois⁸⁹³. Viennent ensuite les ardillons droits à étranglement⁸⁹⁴, présents sur huit boucles, puis les ardillons en pistons présents six fois⁸⁹⁵. Trois ardillons sont fongiformes, deux sont à base à ressauts, deux sont à base quadrangulaire à étranglement et un seul est à base pentagonale⁸⁹⁶.

L'association de forme de boucle et de forme d'ardillon la plus fréquente est la boucle ovale à ardillon à base scutiforme, présent 35 fois⁸⁹⁷. Les boucles ovales sans ardillons sont quant à elles recensées 24 fois⁸⁹⁸. L'utilisation d'ardillon à base scutiforme n'a été observée que sur les boucles ovales, les boucles ovales à liseré moulé⁸⁹⁹ et les boucles quadrangulaires⁹⁰⁰. Les boucles ovales à liseré moulé sont toutefois préférentiellement dotées d'ardillons en pistons⁹⁰¹.

L'absence d'ardillon ou l'utilisation d'ardillons droits en fer semblent en revanche relativement communes à toutes les formes de boucles. Ceci pourrait s'expliquer par l'origine de ces deux types

⁸⁸² Type B.1.F.

⁸⁸³ Type B.1.E.

⁸⁸⁴ Type B.1.G.

⁸⁸⁵ Type B.1.Xc.

⁸⁸⁶ Type B.1.A.

⁸⁸⁷ Type B.1.D.

⁸⁸⁸ Type B.1.B.

⁸⁸⁹ Type B.1.C.

⁸⁹⁰ Ardillon de type 1.

⁸⁹¹ Ardillon de type 11.

⁸⁹² Ardillon de type 0.

⁸⁹³ Ardillons de types 7 et 13.

⁸⁹⁴ Ardillon de type 14.

⁸⁹⁵ Ardillon de type 8.

⁸⁹⁶ Ardillons de types 9, 12, 16 et 15.

⁸⁹⁷ Type B.1.A.11.

⁸⁹⁸ Type B.1.A.0.

⁸⁹⁹ Type B.1.G.11.

⁹⁰⁰ Type B.1.E.11.

⁹⁰¹ Type B.1.G.8.

bien précis. Dans les deux cas il est effet possible que l'usure de l'objet liée à son utilisation puisse être responsable de ces deux critères typologiques. Dans le cas de l'absence d'ardillon, ce dernier n'a peut-être pas été remplacé lors de son éventuelle rupture, la ceinture aurait alors été nouée autour de la boucle, ou remplacée par un lien en matière organique. Dans le cas des ardillons droits en fer, l'hypothèse d'une réparation peut être argumentée par la relative facilité à fabriquer ce type, qui ne nécessite pas de moule, mais uniquement une tige en fer qui est simplement repliée autour de la boucle. Il toutefois également possible qu'il s'agisse d'un choix délibéré de l'artisan ou du propriétaire de l'objet, peut-être pour des raisons esthétiques liées au mélange de couleur des matériaux.

3.2.1.1.1.2. Chronologie

L'utilisation de boucles simples en métaux non ferreux s'étend du milieu du V^e à la fin du VII^e siècle (Figure 45).

Entre 450 et 520/530 environ, trois types sont en usage : les boucles côtelées⁹⁰², les boucles ovales à ardillon tronconique⁹⁰³ et les boucles ovales à ardillon à base quadrangulaire et à étranglement⁹⁰⁴. Durant le VI^e siècle, on retrouve des boucles ovales sans ardillons⁹⁰⁵, dont l'utilisation s'étale entre 480/490 et 560/580 environ, des boucles ovales à ardillon à base scutiforme⁹⁰⁶, entre 520/530 et 600/620 environ, et des boucles ovales à ardillon droit en fer⁹⁰⁷, utilisées entre 560/570 et 600/620 environ.

Pendant la première moitié du VII^e siècle, entre 610/620 et 650/660 environ, quatre types ont été recensés. Il s'agit de boucles cannelées⁹⁰⁸ et quadrangulaires⁹⁰⁹ et de boucles ovales à articulations à charnières, sans ardillons⁹¹⁰ ou à ardillons à bases scutiformes⁹¹¹.

Un seul type, les boucles ovales à ardillon droit en métal non ferreux⁹¹², est répertorié dans la seconde moitié du VII^e siècle, entre 650/660 et 700 environ.

⁹⁰² Type B.1.A.

⁹⁰³ Type B.1.F.13.

⁹⁰⁴ Type B.1.F.16.

⁹⁰⁵ Type B.1.F.0.

⁹⁰⁶ Type B.1.F.11.

⁹⁰⁷ Type B.1.F.1

⁹⁰⁸ Type B.1.B.

⁹⁰⁹ Type B.1.E.

⁹¹⁰ Type B.1.Fc.0.

⁹¹¹ Type B.1.Fc.11.

⁹¹² Type B.1.F.7.

Cette datation tranche avec celles des autres régions, puisque dans le nord de la France le type 112 est daté entre 440/480 et 600/610 environ⁹¹³, sur le Rhin inférieur le type Gür2.2 est daté entre 440 et 530 environ⁹¹⁴ et sur le Rhin moyen entre 400 et 530 environ⁹¹⁵.

La même chose s'observe pour les boucles cannelées, classées sous le type 106 dans le nord de la France et datées entre 440/450 et 470/480⁹¹⁶.

Pour ces deux types, la datation est à chaque fois basée sur une seule sépulture, et il faut donc vraisemblablement nuancer cette datation resserrée qui sera à confirmer à l'avenir.

⁹¹³ Legoux et al. 2016, p. 38

⁹¹⁴ Siegmund 1998, p. 22-23

⁹¹⁵ Müssemeier et al. 2003, p. 15-16

⁹¹⁶ Legoux et al. 2016, p. 38

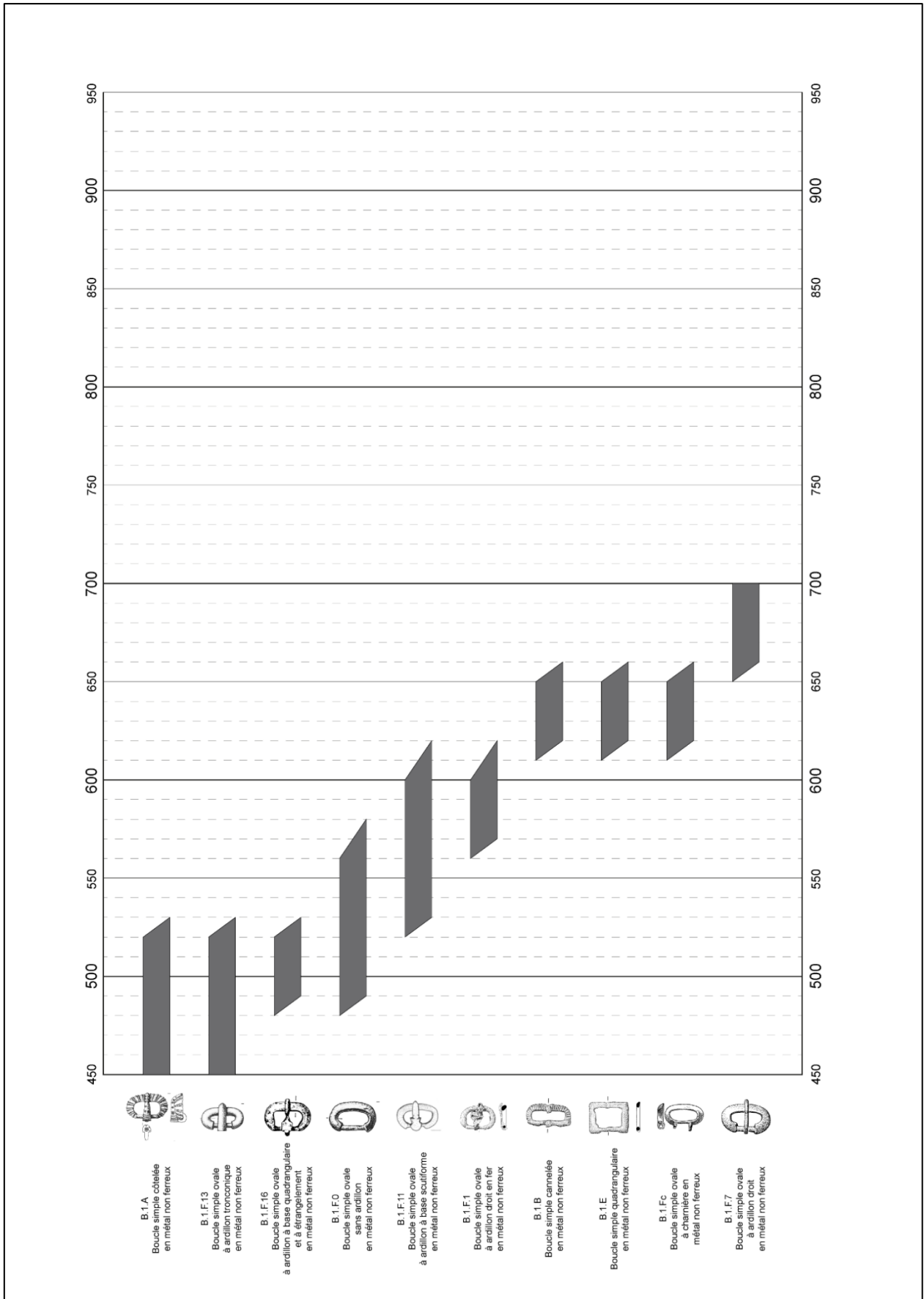

Figure 45 : Datations des boucles simples en métaux non ferreux.

3.2.1.1.2. Les boucles simples en fer damasquiné (type B.2a)

(Planches 7 et 8)

3.2.1.1.2.1. Typologie

Les boucles simples en fer à décors damasquinés ont été recensées à 39 reprises dans 38 sépultures, la sépulture 199 de Bâle « Kleinhüningen » ayant livré deux boucles⁹¹⁷ (Annexe 6). Ce nombre représente donc une infime part du total des 873 boucles simples.

Les boucles en fer damasquiné monochrome à l'argent sont le plus représentées avec 20 objets⁹¹⁸, contre huit en fer damasquiné bichrome⁹¹⁹ et 11 en fer damasquiné indéterminé⁹²⁰.

Les formes des boucles sont relativement restreintes, puisque 17 sont ovales à profils tronconiques, 11 sont ovales, huit sont réniformes et quatre sont quadrangulaires. Alors que pour les exemplaires monochromes ce sont les formes ovales et réniformes qui prédominent⁹²¹, avec respectivement six et huit occurrences sur 20 objets, celles en fer damasquiné bichromes sont majoritairement ovales à profils tronconiques avec cinq cas sur huit⁹²². Les formes quadrangulaires sont plus rares et présentes à deux reprises pour les deux types de damasquinures⁹²³.

Les ardillons sont majoritairement droits⁹²⁴, avec 17 cas, ou absents⁹²⁵, avec 16 cas. À l'exception de deux ardillons tronconiques, les autres types n'ont chacun été recensés qu'une fois : à bases fongiformes, à bases quadrangulaires ou bases rondes^{926 927}.

Les décors des boucles comprennent très majoritairement des stries⁹²⁸ puisqu'elles sont présentes sur 35 des 39 boucles simples damasquinées. Parmi elles, 19 des 20 boucles sont en fer damasquiné monochrome et six des huit en fer damasquiné bichrome. Trois boucles portent également un placage d'argent⁹²⁹, dont une en fer damasquiné monochrome et deux en fer damasquiné bichrome. Dans un seul cas, un placage était associé à des stries. Les autres types de décors sont des points et

⁹¹⁷ Sépultures 31 de Bâle « Bernerring », 18 de Bâle « Gotterbarmweg », 66, 73, 76, 97, 120, 139, 154, 199 de Bâle « Kleinhüningen », 1038 d'Eckwersheim, 53 d'Eichstetten, 35B, 191, 204, 316, 366, 411, 415, 435, 447A, 581, 640, 644, 677, 750 de Mengen, 42, 128 de Merdingen, 28, 246.2 de Merxheim, 93, 156, 159 de Munzingen, 16, 20 de Niedernai, 1055, 1157 d'Odratzheim et 9 d'Osthouse.

⁹¹⁸ Type B.2aM.

⁹¹⁹ Type B.2aB.

⁹²⁰ Type B.2aN.

⁹²¹ Types B.2aM.F et B.2aM.D.

⁹²² Type B.2aB.Ft.

⁹²³ Types B.2aM.E et B.2aB.E.

⁹²⁴ Ardillon de type 1.

⁹²⁵ Ardillon de type 0.

⁹²⁶ Ardillons de types 6, 2 et 4.

⁹²⁷ Ardillon de type 3.

⁹²⁸ Décor de type b2.

⁹²⁹ Décor de type b0.

des entrelacs⁹³⁰, présents chacun quatre fois, et des incrustations de grenats aux angles présents deux fois⁹³¹.

Parallèlement, les ardillons sont peu décorés, puisqu'un seul était plaqué d'argent⁹³², un seul était orné d'un motif cruciforme⁹³³ et un seul avait une base incrustée d'un grenat⁹³⁴. Trois ardillons portaient des stries⁹³⁵, associés une fois à un grenat incrusté et une fois à un décor cruciforme. L'ornementation des ardillons concerne autant les boucles simples en fer damasquiné monochrome que bichrome.

Le classement typologique des boucles simples en fer damasquiné par permutation matricielle automatique a mis en évidence six groupes typologiques (Annexe 50).

Le groupe 1⁹³⁶ correspond à des boucles ovales à profils tronconiques qui ont en commun un décor d'entrelacs et/ou un placage d'argent⁹³⁷. Il est présent dans six sépultures⁹³⁸. Des ardillons sont présents sur les exemplaires de Munzingen, en fer à base triangulaire pour les sépultures 156 et 159 et droit en fer pour celui de la sépulture 93, alors que les boucles de Mengen en sont dépourvues. L'exemplaire de la sépulture 42 de Merdingen porte un ardillon droit en fer. Les damasquinures sont bichromes pour les sépultures 93 et 156 de Munzingen et 415 de Mengen alors qu'elles sont monochromes, faites uniquement d'argent, pour les sépultures 159 de Munzingen et 750 de Mengen.

Les boucles du groupe 2⁹³⁹ sont sensiblement similaires aux types précédents puisqu'elles sont aussi à boucles ovales tronconiques, la seule différence se situe au niveau du décor qui est fait de stries uniquement⁹⁴⁰. Elles ont été recensées dans dix sépultures.⁹⁴¹ Les matériaux employés pour la damasquinure sont indéterminés dans la majorité des cas puisque cela représente sept cas sur dix⁹⁴². Des trois exemplaires où les matériaux ont pu être déterminés, celui de la sépulture 640 de Mengen portait une damasquinure monochrome au laiton, celui de la sépulture 20 de Niedernai à

⁹³⁰ Décors de type b3 et b5.

⁹³¹ Décor de type b6.

⁹³² Décor de type a0.

⁹³³ Décor de type a4.

⁹³⁴ Décor de type a10.

⁹³⁵ Décor de type a5.

⁹³⁶ Groupe typologique BOUCLE1.

⁹³⁷ Types B.2aB.Ft.6.b5, B.2aB.Ft.0.b0b2, B.2aB.Ft.1.b0b5, B.2aB.Ft.1.b2b3b5, B.2aM.Ft.0.b2b3b5 et B.2aM.Ft.6.b0a0.

⁹³⁸ Sépultures 415, 750 de Mengen, 42 de Merdingen, 93, 156, 159 de Munzingen.

⁹³⁹ Groupe typologique BOUCLE2.

⁹⁴⁰ Type B.2aB.Ft.1.b2, B.2aM.Ft.0.b2 et B.2aN.Ft.0.b2.

⁹⁴¹ Sépultures 191, 204, 316, 366, 411, 435, 447A, 640 de Mengen, 20 de Niedernai et 1157 d'Odratzheim.

⁹⁴² Sépultures 191, 204, 316, 366, 411, 435, 447A de Mengen.

l'argent et celui de la sépulture 1157 d'Odratzheim était orné de stries bichromes mêlant argent et laiton. La boucle de cette dernière sépulture est la seule munie d'un ardillon droit en fer non damasquiné.

Le troisième groupe est représenté par 11 boucles simples⁹⁴³. Elles sont de formes ovales, très majoritairement ornées de stries et les sections sont ovales ou rondes⁹⁴⁴. La boucle de la sépulture 1038 d'Eckwersheim porte un décor mêlant des points et des stries, celle de la sépulture 664 de Mengen porte quant à elle un décor fait de petite croix. La boucle de la sépulture 16 de Niedernai présente une section en quart de cercle, c'est aussi la seule qui porte un ardillon à base quadrangulaire incrusté d'un grenat quadrangulaire. Des ardillons sont présents sur sept autres boucles, dont six sont droits⁹⁴⁵ et deux sont tronconiques⁹⁴⁶. Les damasquinures sont monochromes au laiton dans trois cas⁹⁴⁷ et à l'argent dans deux cas⁹⁴⁸. Un seul exemplaire, présent dans la sépulture 28 de Merxheim, porte des stries damasquinées bichromes faites d'argent et de laiton. Dans cinq cas, la nature du ou des matériaux utilisés pour les damasquinures n'a pas pu être déterminée⁹⁴⁹.

Huit boucles forment le quatrième groupe qui rassemble des boucles réniformes ornées de stries damasquinées monochromes⁹⁵⁰. Les stries sont faites de laiton dans les sépultures 31 de Bâle « Bernerring », 17 de Bâle « Gotterbarmweg », 66 et 97 de Bâle « Kleinhüningen » et 677 de Mengen et d'argent dans les sépultures 73 et 154 de Bâle « Kleinhüningen » et 1055 d'Odratzheim. Cinq boucles sont munies d'un ardillon droit en fer⁹⁵¹. La boucle d'Odratzheim porte uniquement la pointe d'un ardillon qui n'est plus entièrement conservé.

Deux boucles forment le cinquième groupe⁹⁵², présentes dans les sépultures 128 de Merdingen et 246.2 de Merxheim. Les deux critères caractéristiques de ce type sont la forme quadrangulaire de

⁹⁴³ Groupe typologique BOUCLE3 : Sépultures 76, 120, 139, 199 de Bâle « Kleinhüningen », 1038 d'Eckwersheim, 53 d'Eichstetten, 581, 664 de Mengen, 28 de Merxheim, 16 de Niedernai, 9 d'Osthouse.

⁹⁴⁴ Types B.2aN.F.3.b3, B.2aB.F.0.b2, B.2aM.F.0.b2, B.2aM.F.1.b2, B.2aM.F.2.b2a5a10, B.2aM.F.3.b2b3 et B.2aN.F.1.b2.

⁹⁴⁵ Sépultures 76, 120, 199 de Bâle « Kleinhüningen », 1038 d'Eckwersheim 581 de Mengen, 9 d'Osthouse.

⁹⁴⁶ Sépultures 139 de Bâle « Kleinhüningen » et 664 de Mengen.

⁹⁴⁷ Sépultures 76, 120 de Bâle « Kleinhüningen », 53 d'Eichstetten

⁹⁴⁸ Sépultures 1038 d'Eckwersheim et 16 de Niedernai.

⁹⁴⁹ Sépulture 199 de Bâle « Kleinhüningen », 581, 664 de Mengen, 9 d'Osthouse.

⁹⁵⁰ Groupe typologique BOUCLE4 et qui regroupe types B.3aM.D.0.b2 et B.2aM.D.1.b2 : Sépultures 31 de Bâle « Bernerring », 17 de Bâle « Gotterbarmweg », 66, 73, 97, 154 de Bâle « Kleinhüningen », 677 de Mengen, 1055 d'Odratzheim.

⁹⁵¹ Sépultures 31 de Bâle « Bernerring », 73, 66, 97, 154 de Bâle « Kleinhüningen ».

⁹⁵² Groupe typologique BOUCLE5.

la boucle et les stries damasquinées dont ces boucles sont ornées. L'exemplaire de Merdingen est uniquement décoré de laiton⁹⁵³, alors que celui de la sépulture 246.2 de Merxheim porte une damasquinure bichrome faite d'argent et de laiton⁹⁵⁴. Ces deux boucles sont encore munies d'un ardillon. Il est droit pour l'exemplaire de Merdingen et à base ronde pour celui de Merxheim. Ce dernier porte les vestiges d'un décor damasquiné bichrome dont subsiste des motifs de stries.

Le sixième groupe⁹⁵⁵ est représenté par deux boucles provenant des sépultures 199 de Bâle « Kleinhüningen » et 38B de Mengen. Elles sont quadrangulaires et ornées chacune de quatre grenats ronds incrustés aux angles⁹⁵⁶. L'exemplaire de Bâle « Kleinhüningen » est à damasquinure monochrome, uniquement à l'argent, alors que celui de Mengen est bichrome. La boucle de Mengen est munie d'un ardillon à base quadrangulaire incrustée d'un grenat quadrangulaire et de stries damasquinées bichromes. Celle de Bâle « Kleinhüningen » porte les vestiges d'un ardillon droit sans grenat incrusté à la base, mais également orné de stries, damasquinées uniquement au laiton.

3.2.1.1.2.2. Chronologie

Cinq sépultures contenant des boucles en fer damasquinées ont été datées avec précision et permettent de discuter de l'évolution typochronologique de ce type (Figure 46).

Trois sépultures contenant des boucles ovales à décors de stries ont été datées entre 450 et 520/530. La tombe 20 de Niedernai avec une boucle à profil tronconique de type BOUCLE2 de Niedernai et les sépultures 16 de Niedernai et 120 de Bâle « Kleinhüningen » avec des boucles ovales à profils non tronconiques de type BOUCLE3.

Après 520/530, plus aucune boucle simple en fer damasquiné n'est recensée. Il faut attendre 610/620 environ et la sépulture 246.2 de Merxheim, qui contenait une boucle quadrangulaire à décors de stries damasquinées bichromes du groupe typologique BOUCLE5.

Le seul autre exemplaire daté du VII^e siècle est la boucle à profil tronconique et décors de placage d'argent de type BOUCLE1 de la sépulture 159 de Munzingen, datée entre 650/660 et 700 environ.

⁹⁵³ Type B.2aM.E.1.b2.

⁹⁵⁴ Type B.2aB.E.4.b2a5.

⁹⁵⁵ Groupe typologique BOUCLES6.

⁹⁵⁶ Types B.2aB.E.1.b2b6a4a5 et B.2aM.E.1.b2b6.

3.2.1.1.3. *Les boucles simples en fer non damasquiné (type B.2b)*

(Planches 9 à 25)

3.2.1.1.3.1. Typologie

Au total, 687 boucles simples en fer, complètes ou fragmentées, ont été répertoriées dans 670 sépultures. Cela représente donc environ 78% des 873 boucles simples, tous matériaux confondus. Vingt-deux types différents ont été cernés, définis en fonction de la forme de la boucle, de l'ardillon et de la présence d'un profil tronconique ou non. Pour 46 de ces boucles, leur état de conservation ne permettait pas une classification typologique (Annexe 7).

Les formes sont très majoritairement ovales avec 606 exemplaires recensés⁹⁵⁷. Pour 66 d'entre elles, un profil tronconique a en outre été identifié⁹⁵⁸.

Viennent ensuite les boucles quadrangulaires avec 34 objets, dont deux à profils tronconiques, puis les boucles réniformes avec 19 occurrences, dont deux à profils tronconiques⁹⁵⁹. Enfin, six boucles de formes rondes, dont une à profil tronconique⁹⁶⁰, et deux sont en forme de D⁹⁶¹.

Comme pour les boucles, les formes d'ardillons sont dominées par un type, à savoir l'ardillon droit en fer présent sur 435 objets⁹⁶². Pour 126 boucles aucun ardillon n'était présent, mais pour 61 objets des vestiges d'ardillons ont été identifiés, sans que leurs formes ne puissent être déterminées⁹⁶³. Les autres formes sont les ardillons à bases rondes⁹⁶⁴, présents huit fois, les ardillons tronconiques⁹⁶⁵, présents six fois, les ardillons à base fongiforme⁹⁶⁶, présents trois fois, et ceux à bases quadrangulaires et triangulaires⁹⁶⁷, présent chacun une fois.

L'étude des associations formes de boucles/formes d'ardillons montrent une association quasiment exclusive des ardillons droits en fer aux boucles dont les profils ne sont pas tronconiques. En revanche, les exemplaires à profils tronconiques montrent une plus grande variété avec l'utilisation d'ardillons à bases rondes, triangulaires ou fongiformes, bien que ceux à bases rondes et les tronconiques soient associés à des boucles ovales à profils non tronconiques. Les boucles ovales à

⁹⁵⁷ Type B.2b.F.

⁹⁵⁸ Type B.2b.Ft.

⁹⁵⁹ Types B.2b.E, B.2b.Et, B.2b.D et B.2b.Dt.

⁹⁶⁰ Types B.2b.C et B.2b.Ct.

⁹⁶¹ Type B.2b.H.

⁹⁶² Ardillon de type 1.

⁹⁶³ Ardillon de type 0.

⁹⁶⁴ Ardillon de type 4.

⁹⁶⁵ Ardillon de type 3.

⁹⁶⁶ Ardillon de type 6.

⁹⁶⁷ Ardillons de type 2 et 5.

tronconiques ont également la particularité d'avoir un grand nombre d'entre-elles dépourvues d'ardillons, 18 sont non conservés et 14 sont absents alors qu'aucune ne porte d'ardillons droits.

3.2.1.1.3.2. Chronologie

Les datations obtenues sur 51 sépultures qui contenaient des boucles simples en fer non damasquiné, montrent une utilisation prolongée de ce type d'objets durant toute la période mérovingienne, de 450 environ jusque dans des périodes tardives dans le IX^e siècle (Figure 46). Il s'agit essentiellement de boucles ovales à ardillons droits, puisque ce type est le plus représenté d'un point de vue typologique, mais aussi des boucles ovales sans ardillons. Toutefois, deux phénomènes peuvent être distingués. Le premier concerne les boucles réniformes, qui sont datées, pour les deux sépultures datées qui contiennent ce type, entre 450 et 520/530. Le deuxième phénomène est l'utilisation quasiment exclusive des boucles à profils tronconiques à partir du début du VII^e siècle. Sur sept sépultures datées qui contenaient des boucles à profils tronconiques, six se situent entre 600/620 et 750 environ, une seule est datée entre 480/490 et 520/530.

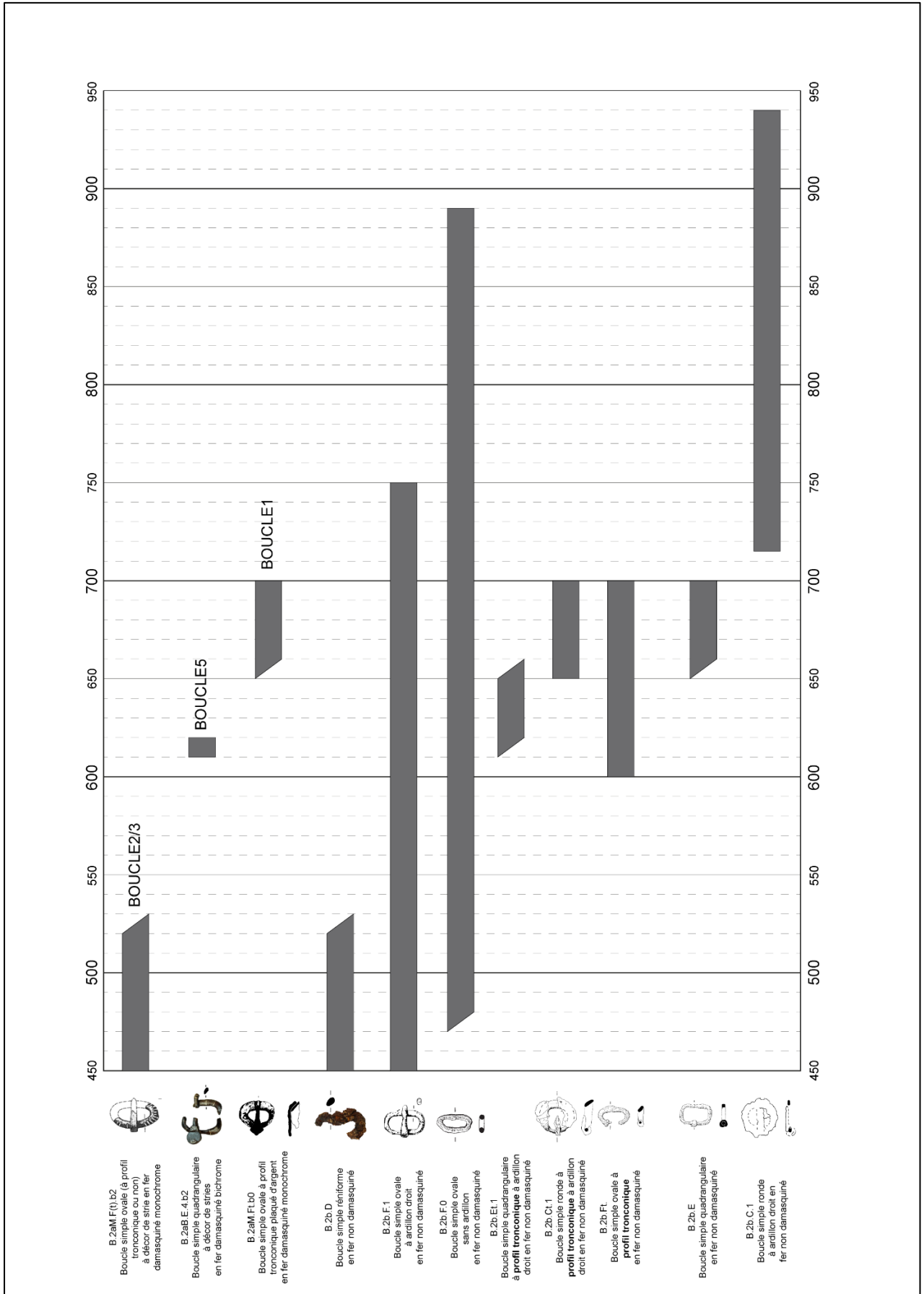

Figure 46 : Datations des boucles simples en fer damasquiné et non damasquiné.

3.2.1.1.4. Synthèse typochronologique des boucles simples (type B)

Les datations obtenues permettent de dresser quelques observations typochronologiques. Ces datations sont fréquemment basées sur un nombre restreint de sépultures, généralement moins d'une dizaine. Il convient donc de rester prudent quant aux résultats obtenus, qui gagneront par ailleurs à être complétés par d'autres sépultures datées.

Le début de la période mérovingienne, entre 450 et 520/530 environ, est marqué par la présence de boucles côtelées en métaux non ferreux,⁹⁶⁸ mais aussi ovales à ardillon à base quadrangulaire et étranglement⁹⁶⁹. À la même période, deux types de boucles simples en fer damasquiné sont en usage. Elles ont en commun de porter un décor de stries, mais un type est à profil tronconique⁹⁷⁰, l'autre non⁹⁷¹. Les damasquinures peuvent en outre être bichrome sur le premier type, bien que le seul type daté qui provient de la sépulture 20 de Niedernai soit monochrome, alors qu'elles sont toutes monochromes sur le deuxième. Enfin, c'est au cours de cette période, entre 450 et 520/530 environ, que l'on retrouve les boucles simples réniformes en fer non damasquiné, qu'elles soient à profil tronconique⁹⁷² ou non⁹⁷³.

D'autres types apparaissent dès 450 et 480/490 environ, mais perdurent plus longtemps, jusque dans le dernier tiers du VI^e siècle. C'est ainsi le cas des boucles simples en métaux non ferreux ovales à ardillons à bases scutiformes⁹⁷⁴ et dépourvues d'ardillons⁹⁷⁵ qui apparaissent dès 480/490 et qui sont en usage jusque vers 600/610 environ. Les boucles simples en métaux non ferreux à ardillons tronconiques⁹⁷⁶ sont utilisées un peu plus tôt, dès 450 et sont présentes jusque vers 560/570 environ. Une boucle en métal non ferreux quadrangulaire et à ardillon à base scutiforme⁹⁷⁷ a une durée d'utilisation relativement courte, située entre 515/525 et 555/570 environ. Une autre boucle simple en métal non ferreux ovale à ardillon droit à étranglement⁹⁷⁸ provient d'une sépulture du site de Bâle « Bernerring » qui contenait une monnaie mérovingienne indiquant un *terminus post quem* situé vers 550.

⁹⁶⁸ Type B.1.A.

⁹⁶⁹ Type B.1.F.16.

⁹⁷⁰ Type B.2a.Ft.b2.

⁹⁷¹ Type B.2a.F.b2.

⁹⁷² Type B.2b.Dt.

⁹⁷³ Type B.2b.D.

⁹⁷⁴ Type B.1.F.11.

⁹⁷⁵ Type B.1.F.0.

⁹⁷⁶ Type B.1.F.13.

⁹⁷⁷ Type B.1.E.11.

⁹⁷⁸ Type B.1.F.14.

À partir de 560/570 environ, trois types font leur apparition. Il s'agit des boucles simples rondes en métaux non ferreux⁹⁷⁹, de boucles simples ovales en métaux non ferreux à ardillon droit en fer⁹⁸⁰ et à ardillon à base à ressaut⁹⁸¹. Aucun de ces trois types n'est en usage après 610/620 et leur utilisation semble donc restreinte au dernier tiers du VI^e siècle.

Dès le début du VII^e siècle, cinq nouveaux types apparaissent. Il s'agit de boucles simples en métaux non ferreux de forme cannelée,⁹⁸² mais aussi quadrangulaire à ardillon droit en fer⁹⁸³. Les boucles simples en métaux non ferreux à articulation à charnière⁹⁸⁴ apparaissent également durant cette période. Ces trois types sont en usage jusque vers 650/660. Des boucles simples ovales à profil tronconique en fer à ardillon droit⁹⁸⁵ apparaissent dès 610/620, mais sont utilisées jusque vers 700 environ. Enfin, un type de boucle simple en fer damasquiné, quadrangulaire et à décor de strie a été daté au tout début du VII^e siècle, vers 610/620 environ.

Quatre nouveaux types surviennent au milieu du VII^e siècle, vers 650/660 environ, et seront en usage jusque vers la fin de ce siècle, vers 700 environ. Il s'agit de boucles simples ovales à ardillon droit en métaux non ferreux⁹⁸⁶, de boucles ovales en fer damasquiné à décors d'entrelacs et/ou de placage d'argent⁹⁸⁷, de boucles simples rondes en fer non damasquiné à profils tronconiques et ardillons droits⁹⁸⁸ et des boucles quadrangulaires dépourvues d'ardillons⁹⁸⁹. Enfin, un exemplaire de boucle ronde en fer non damasquiné à ardillon droit⁹⁹⁰ a été utilisé entre la seconde moitié du VII^e et la seconde moitié du VIII^e siècle.

À ces types bien cernés chronologiquement, on peut ajouter les boucles simples en fer non damasquiné de formes ovales à ardillons droits⁹⁹¹ et les boucles ovales dépourvues d'ardillons⁹⁹² qui sont en usage durant toute la période mérovingienne, de 450 à 750 environ pour le premier type et de 470/480 à 980 environ pour le deuxième type.

⁹⁷⁹ Type B.1.C.

⁹⁸⁰ Type B.1.F.1.

⁹⁸¹ Type B.1.F.12.

⁹⁸² Type B.1.B.

⁹⁸³ Type B.1.E.1.

⁹⁸⁴ Type B.1.c

⁹⁸⁵ Type B.2b.Ft.1.

⁹⁸⁶ Type B.1.F.12.

⁹⁸⁷ Type B.2a.Ft.b0 et b6.

⁹⁸⁸ Type B.2b.Ct.1.

⁹⁸⁹ Type B.2b.E.0.

⁹⁹⁰ Type B.2b.C.1.

⁹⁹¹ Type B.2b.F.1.

⁹⁹² Type B.2b.F.0.

On remarque ainsi que les boucles simples en alliage cuivreux sont en usage majoritairement durant le VI^e siècle, à l'exception de trois types. Au VII^e siècle, les boucles simples sont notamment caractérisées par des profils tronconiques, à l'exception des exemplaires réniformes qui sont de la fin du V^e ou du début du VI^e siècle, ainsi que par l'usage de damasquinures couvrantes, constituées d'entrelacs zoomorphes ou non et de placage, durant la seconde moitié de ce siècle.

3.2.1.2. Les rivets de ceinture (type R)

(Planche 26)

3.2.1.2.1. Typologie

En tout, 46 rivets de ceintures ont été identifiés dans 25 sépultures⁹⁹³. Si certaines sépultures n'en contiennent qu'un seul, d'autres en contiennent jusqu'à quatre exemplaires. Huit formes et quatre types de décors ont été retenus et ils sont tous en métaux non ferreux (Annexe 8).

Neuf types différents basés sur la forme du rivet ont été recensés. Quatre types sont scutiformes avec des variations morphologiques. Le type le plus fréquent est le type scutiforme à simple échancrure⁹⁹⁴, avec 23 objets issus de 11 sépultures. Les autres types, scutiformes à double échancrure, scutiformes symétriques et scutiformes doubles⁹⁹⁵ sont présents respectivement à quatre, trois et une reprises. Les rivets de ceintures de forme ronde ont été distingués en deux types selon qu'ils soient plats ou hémisphériques⁹⁹⁶. Les rivets plats ne sont recensés que trois fois dans deux sépultures, alors que les rivets hémisphériques sont les plus présents après les rivets de ceintures scutiformes à simples échancrures, avec sept objets issus de cinq sépultures. Un rivet triangulaire et un rivet losangique⁹⁹⁷ ont également été reconnus. Enfin, deux exemplaires de Mengen ont été perdus et la documentation ne décrit pas leur forme.

Les décors sont constitués de points, de stries, d'ocelles et de nervures⁹⁹⁸. Les nervures ne sont présentes que sur des rivets à doubles échancrures, et la quasi-totalité des décors se trouve sur des rivets de ceintures scutiformes. L'unique rivet triangulaire recensé porte un décor de points et constitue le seul rivet de ceinture non scutiforme orné d'un décor.

3.2.1.2.2. Chronologie

Trois tombes sur les 25 contenant des rivets de ceinture ont été datées avec précision. Ainsi, la sépulture 212A de Bâle « Kleinhüningen » qui contenait deux rivets de ceinture ronds et plats de

⁹⁹³ Un exemplaire dans les sépultures 5, 16 de Bâle « Bernerring », 145 de Bâle « Kleinhüningen », 162 d'Eichstetten, 17 de Matzenheim, 48, 49B, 84A, 128, 142 de Mengen, 54 d'Osthouse, 178 de Vendenheim, deux exemplaires dans les sépultures 30 de Bâle « Bernerring », 212A de Bâle « Kleinhüningen », 292 d'Ilkirch-Graffenstaden, 216 et 665 de Mengen, trois exemplaires dans les sépultures 195 de Bâle « Kleinhüningen », 554 de Mengen, 1058 et 1139 d'Odratzheim, 10 de Réguisheim et quatre dans les sépultures 9 de Bâle « Bernerring », 172 de Bâle « Kleinhüningen ».

⁹⁹⁴ Type R.1.

⁹⁹⁵ Types R.2, R.3 et R.4.

⁹⁹⁶ Types R.5 et R.6.

⁹⁹⁷ Types R.7 et R.8.

⁹⁹⁸ Décors de types A, B, C et D.

type R.5 a été datée entre 450 et 480/490 environ. La sépulture 1058 d'Odratzheim qui contenait trois rivets de ceinture scutiformes à simple échancrure de type R.1 a été datée entre 520/530 et 560/580. Enfin, la sépulture 31B de Mengen qui contenait un rivet de ceinture scutiforme à double échancrure a été datée vers 560/580 environ.

Les éléments de datations pour les rivets de ceinture scutiformes à simple échancrure se rapprochent des observations faites sur le Rhin moyen et le sud de l'Allemagne où ce type⁹⁹⁹ n'apparaît plus au-delà de 560/580 environ¹⁰⁰⁰. Sur le Rhin moyen, il apparaît dès 510/525 environ et dès 520/530 environ dans le sud de l'Allemagne. Dans le nord de la France en revanche ce type apparaît dès 490/510 et perdure jusque vers 600/610. En outre, ce type rivets de ceinture y est différencié en deux types en fonction de leurs longueurs, supérieure ou non à 2,5 cm¹⁰⁰¹. Cette différence se justifie par la datation des types inférieurs à 2,5 cm qui apparaissent dès 490/510 alors que ceux supérieurs à 2,5 cm n'apparaissent que vers 520/530¹⁰⁰². Cette distinction n'a pas pu être observée au sein du corpus de cette étude puisqu'une seule sépulture contenant des rivets de ceinture scutiformes à simple échancrure a pu être datée avec précision.

Les rivets de ceinture ronds hémisphériques n'ont pas pu être datés avec précision dans ce travail, ce qui ne permet pas de trancher sur la question de la chronologie, puisque ce type est daté entre 470/490 et 540/550 dans le nord de la France, et entre 520/530 et 610/620 environ dans le sud de l'Allemagne¹⁰⁰³.

⁹⁹⁹ Type Gürtel2.10B sur le Rhin moyen et Hefteln2 dans le sud de l'Allemagne.

¹⁰⁰⁰ Müssemeier et al. 2003, p. 18 ; Friedrich 2016, p. 257, 309

¹⁰⁰¹ Types 193 et 194.

¹⁰⁰² Legoux et al. 2016, p. 42

¹⁰⁰³ Friedrich 2016, p. 309 ; Legoux et al. 2016, p. 42

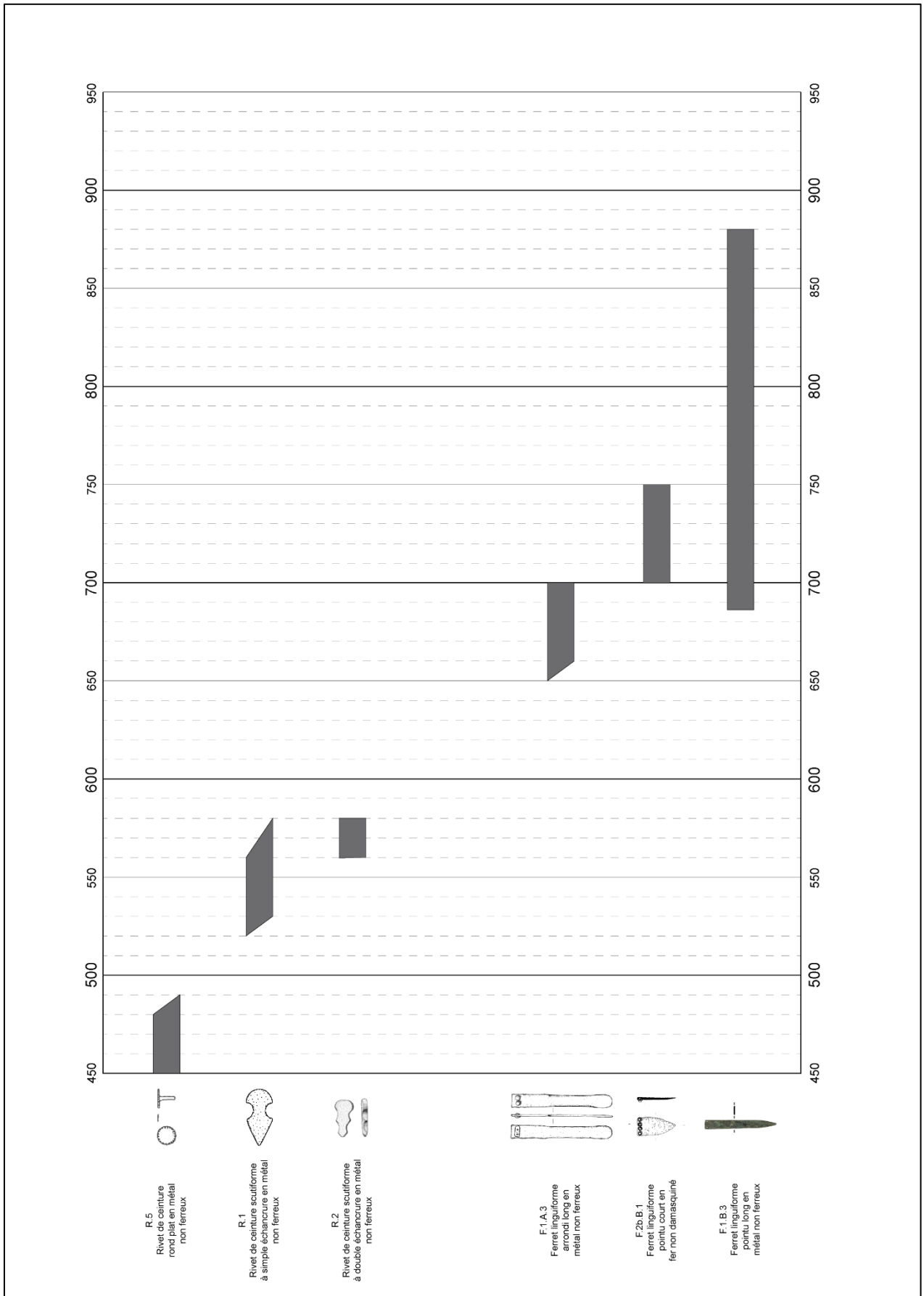

Figure 47 : Datations des rivets de ceintures et des ferrets.

3.2.1.3. Les passants (type P)

(Planche 27)

3.2.1.3.1. Typologie

Des passants de ceinture, destinés à maintenir l'extrémité de la lanière de la ceinture après son passage dans la boucle ou la plaque-boucle, ont été recensés dans seulement quatre sépultures. Un exemplaire en fer damasquiné bichrome provient de la sépulture 93 d'Artzenheim et appartient à une garniture multiple étudiée ci-après.

Les trois autres proviennent des sépultures 147 de Vendenheim, 11 de Bâle « Kleinhüningen » et 335 de Mengen (Annexe 9).

Le premier est en fer, de forme quadrangulaire et s'apparente au type P.2. L'examen radiographique de l'objet n'a pas mis en évidence la présence de décors damasquinés. Cet objet était associé à une boucle simple en fer non damasquiné à ardillon droit de type B.3b.A.2.

Les exemplaires de Bâle « Kleinhüningen » et de Mengen sont en alliage cuivreux et s'apparente donc au type P.1 leurs faces supérieures présentent une forme « en hélice », le milieu de la face quadrangulaire étant constitué d'une forme circulaire, mais cette forme est plus marquée sur l'exemplaire de Mengen. Pour ce dernier, le passant était associé à une boucle simple en alliage cuivreux à ardillon en piston de type B.1.F.3, alors que dans la sépulture 11 de Bâle « Kleinhüningen », il s'agissait du seul élément de garniture de ceinture.

3.2.1.3.2. Chronologie

Aucune de ces trois sépultures n'a pu être datée avec précision. Toutefois, pour la sépulture de Mengen, la boucle simple ovale en alliage cuivreux permet de proposer une datation située dans le VI^e siècle. La sépulture 11 de Bâle « Kleinhüningen » ne contenait, outre le passant, qu'un fer de lance et un peigne à simple denture qui ne sont pas suffisants pour proposer une datation. La sépulture 147 de Vendenheim ne contenait comme seuls éléments datant qu'un umbo de bouclier en fer et un vase en céramique. L'umbo s'apparente au type Schild5a de M. Friedrich qu'il date essentiellement entre 560/580 et 610/620, mais qui est en usage jusque vers 650/660¹⁰⁰⁴. Bien que les datations proposées par M. Châtelet pour la céramique n'aient pas été prises en compte pour dater les « tombes références » (voir chapitre 2.7.4), il convient ici de les évoquer tout de même

¹⁰⁰⁴ Friedrich 2016, p. 285

pour le vase en céramique que la sépulture 147 contenait. Le vase est un pot biconique en céramique fine tournée qui s'apparente à un type daté par M. Châtelet entre 520/530 et 600/610¹⁰⁰⁵. On peut donc supposer une datation de la sépulture 147 de Vendenheim au cours du VI^e siècle, peut-être la seconde moitié du siècle.

Ces trois passants sont donc vraisemblablement du VI^e siècle. Cette observation ne se base que sur trois exemplaires et ne peut être extrapolée pour affirmer que ce type d'objet serait typique de ce siècle.

¹⁰⁰⁵ Châtelet 2002, p. 111

3.2.1.4. Les ferrets (type F)

Ce type d'objets a été recensé à 27 reprises dans 26 sépultures¹⁰⁰⁶, la sépulture 225 du site de Merdingen en ayant livré deux exemplaires.

Les trois principaux critères typologiques, les matériaux employés, la forme et la longueur du ferret ont amené à la création de 11 types (Annexe 10).

3.2.1.4.1. Typologie

(Planches 27 et 28)

3.2.1.4.1.1. Les ferrets en alliage cuivreux (type F.1)

Les ferrets en alliage cuivreux sont majoritaires puisque 13 objets de ce type sur 27 ont été identifiés.

Les formes sont majoritairement linguiformes à extrémités arrondies, puisque cela concerne dix exemplaires¹⁰⁰⁷. Deux sont courts¹⁰⁰⁸, sept sont de longueur moyenne¹⁰⁰⁹ et un seul est long¹⁰¹⁰. En outre, tous les exemplaires de longueur moyenne sont ornés de décors incisés et/ou poinçonnés. Trois sont uniquement ornés de stries incisées¹⁰¹¹, un exemplaire associe des stries incisées à des dents-de-scie poinçonnées¹⁰¹², deux ont un décor composé des stries incisées, des dents-de-scie poinçonnées et des points poinçonnés¹⁰¹³ et un dernier porte un motif uniquement orné d'ocelles¹⁰¹⁴.

Deux autres ferrets sont linguiformes à extrémité pointue et ils sont dépourvus de décors, mais sont différents dans leurs dimensions. L'exemplaire de la sépulture 60 d'Endingen est court¹⁰¹⁵ alors que celui de la sépulture 250 de Merxheim est long¹⁰¹⁶.

Enfin, l'exemplaire de la sépulture 276 de Merxheim est piriforme et de longueur moyenne et possède un décor constitué de dent-de-scie poinçonnée¹⁰¹⁷.

¹⁰⁰⁶ Sépultures 6.1 de Didenheim, 1006, 1021 et 1052 d'Eckwersheim, 127, 218, 222 d'Eichstetten, 60 d'Endingen, 110 de Hégenheim, 100 d'Ichtratzheim, 22, 57, 82 d'Illfurth, 20, 177, 802 de Mengen, 5, 196, 202, 225 de Merdingen, 17, 28, 239, 250, 276 de Merxheim, 229 de Munzingen.

¹⁰⁰⁷ Type F.1.A.

¹⁰⁰⁸ Type F.1.A.1.

¹⁰⁰⁹ Type F.1.A.2.

¹⁰¹⁰ Type F.1.A.3.

¹⁰¹¹ Décor de type a1.

¹⁰¹² Décors de type a1 et a2.

¹⁰¹³ Décors de type a1, a2 et a4.

¹⁰¹⁴ Décor de type a3.

¹⁰¹⁵ Type F.1.B.1.

¹⁰¹⁶ Type F.1.B.3.

¹⁰¹⁷ Type F.1.C.2.a2.

3.2.1.4.1.2. Les ferrets en fer damasquiné (type F.2a)

Quatre ferrets s'apparentent à ce groupe. L'exemplaire de la sépulture 28 est incomplet et sa forme et sa longueur sont donc inconnues, les trois autres sont tous linguiformes à extrémité arrondie et de longueur moyenne¹⁰¹⁸.

Les deux exemplaires du site de Merxheim portent un décor damasquiné constitué de motifs géométriques qui forment des marches¹⁰¹⁹. Ces motifs sont chacun traités en damasquinure monochrome, au laiton pour l'exemplaire de la sépulture 17 et à l'argent pour la sépulture 28. Le motif est relativement épuré sur l'exemplaire de la sépulture 28, puisque le motif central constitué de motifs en forme de marches est encadré d'un simple trait. Au niveau de l'extrémité plate, qui était fixée à la lanière, deux demi-cercles se font face. Le ferret de la sépulture 17 est plus complexe. Le motif central en marches d'escalier est encadré d'une frise en zigzag. Les tranches portent un décor de stries perpendiculaires et l'extrémité droite, au niveau des rivets de fixation est orné d'un motif pouvant être interprété comme zoomorphe. Il est constitué de deux cercles côte à côte, qui s'apparenteraient aux yeux, face à deux traits obliques ornés de traits perpendiculaires et qui convergent vers les cercles, qui formeraient ainsi la gueule.

Le ferret de la sépulture 127 d'Eichstetten est également à damasquinure monochrome à l'argent, mais porte un motif central constitué d'un entrelacs traité en bande pointillée¹⁰²⁰. Ce motif est simplement encadré d'un simple trait.

Seul le ferret de la sépulture 110 de Hégenheim était à damasquinure bichrome, mêlant argent et laiton. Le motif central est constitué d'entrelacs à extrémité zoomorphe traité en bande à fil¹⁰²¹. Ce motif est encadré par deux traits parallèles. Les tranches sont ornées de sept groupes de trois stries perpendiculaires et l'extrémité droite est décorée par deux ocelles encadrant un double cercle qui entoure un motif constitué de traits perpendiculaires.

3.2.1.4.1.3. Les ferrets en fer non damasquiné (type F.2b)

Onze ferrets sont en fer non damasquiné, répartis en cinq types, et constituent donc presque la moitié de la totalité des ferrets.

¹⁰¹⁸ Type F.2a.A.2.

¹⁰¹⁹ Décor de type b3.

¹⁰²⁰ Type F.2aM.A.2.b1.

¹⁰²¹ Type F.2aB.F.A.2.b2.

Ils sont majoritairement linguiformes à extrémité arrondie avec sept occurrences : Trois sont courts, trois sont de longueur moyenne et un seul est long¹⁰²².

Trois exemplaires sont linguiformes à extrémité pointue, un est court et deux sont de longueur moyenne¹⁰²³.

3.2.1.4.2. Chronologie

Seulement trois exemplaires ont été datés avec précision. Il s'agit de la sépulture 22 d'Illfurth qui contenait un ferret linguiforme arrondi long en métal non ferreux¹⁰²⁴ et qui est datée entre 650/660 et 700 environ, de la sépulture 229 de Munzingen qui contenait un ferret linguiforme pointu court en fer non damasquiné¹⁰²⁵ et qui est daté entre 700 et 750 environ et la sépulture 250 de Merxheim datée par radiocarbone entre 686 et 880 environ (Figure 47).

Dans son étude de 1958, K. Böhner a attribué ces grands ferrets à des phases tardives de sa chronologie, puisqu'ils apparaissaient alors vers 670/680 et étaient en usage jusque vers 720 environ¹⁰²⁶. Une datation encore plus tardive de ces longs ferrets entre 710/720 et 750 environ a été proposée par F. Stein en 1967¹⁰²⁷. Dans le sud du Rhin supérieur, les sépultures 22 d'Illfurth et 250 de Merxheim ont confirmé ces datations. La date la plus récente de la sépulture 250 de Merxheim amène tout de fois à se poser la question de la durée d'utilisation de ce type d'objet.

¹⁰²² Types F.2b.F.1, F.2b.F.2 et F.2b.F.3.

¹⁰²³ Type F.2b.B.1 et F.2b.B.2.

¹⁰²⁴ Type F.1.A.3.

¹⁰²⁵ Type F.2b.B1.

¹⁰²⁶ Böhner 1958, p. 195

¹⁰²⁷ Stein 1967, p. 58

3.2.1.5. Les appliques (type A)

Ce type d'objet est recensé à 378 exemplaires, provenant de 179 sépultures.

Pour chaque type de matériau, elles sont subdivisées en deux grands types renvoyant à des aspects fonctionnels : les appliques ajourées, qui, outre la fonction décorative, sont munies d'un ou plusieurs ajours qui permettent la suspension d'objets à la ceinture grâce à des lanières, et les appliques pleines qui sont donc strictement décoratives.

3.2.1.5.1. Les appliques en métaux non ferreux (type A.1)

(Planches 29 à 33)

3.2.1.5.1.1. Typologie

Des appliques en métaux non ferreux ont été identifiées à 162 reprises dans 77 sépultures. Elles sont majoritairement ajourées puisque cela représente 143 objets sur 162. Deux appliques provenant des sites de Mengen et de Hégenheim ne sont que partiellement conservées et il n'a pas été possible de déterminer si elles étaient ajourées ou pleines¹⁰²⁸. Une applique ajourée provenant de la sépulture 80 de Merxheim était quant à elle ajourée, mais son état de conservation n'a pas permis d'en déterminer la forme.

Plus d'un tiers des appliques ajourées sont quadrangulaires, puisque 53 objets issus de 21 sépultures ont été recensés. Les décors sont constitués de lignes pointillées pour 20 d'entre-elles et des lignes incisées pour seulement cinq (Annexe 11).

Les formes d'appliques ajourées le plus souvent rencontrées sont ensuite les formes trapézoïdales, avec 31 objets issus de 18 sépultures, et triangulaires, avec 23 appliques issues de 13 sépultures. Pour 16 d'entre elles, un décor de points a été identifié, alors que des motifs cruciformes, géométriques ou de traits¹⁰²⁹ n'ont été recensés chacun qu'une seule fois. Six appliques triangulaires et dix trapézoïdales sont également à contours festonnés.

Des appliques ajourées linguiformes ont été identifiées dans sept sépultures pour un total de 16 objets. Cinq de ces objets des sépultures 75 de Munzingen, 202 de Merdingen et 472 de Mengen sont à contours festonnés et ornés de monstres entrelacés¹⁰³⁰. Une seule applique ajourée linguiforme portait un décor de points.

¹⁰²⁸ Type A.1.I. : Mengen : Sépulture 437-8 ; Hégenheim : sépulture 233-98..

¹⁰²⁹ Décor de type d20, d16 et d9.

¹⁰³⁰ Type Aa.1.Ff.d13.

Les appliques ajourées hexagonales, ovales, aviformes, trapézoïdales à extrémités en queue-d'aronde et celles de forme indéterminée se retrouvent chacune à moins de dix exemplaires. Les décors, quand ils sont présents, sont constitués de points pour les quatre appliques ajourées aviformes et sur quatre des cinq appliques ajourées trapézoïdales à extrémités en queue-d'aronde. Par ailleurs, quatre appliques hexagonales sur sept sont à contours festonnés.

Dix-neuf appliques en métaux non ferreux sont pleines. Les formes sont majoritairement triangulaires et trapézoïdales, ces deux formes sont représentées chacune par sept objets, issus de quatre et six sépultures. Trois appliques pleines quadrangulaires ont été identifiées dans trois sépultures. Les décors peuvent être constitués de monstres entrelacés¹⁰³¹, de motifs géométriques¹⁰³², des points seuls¹⁰³³ ou associés à un motif de croix¹⁰³⁴. Quatre appliques triangulaires et six trapézoïdales sont à contours festonnés.

3.2.1.5.1.2. Chronologie

Au total, 34 des 77 sépultures qui contenaient des appliques en métaux non ferreux ont été datées. Les bornes chronologiques sont comprises entre 560/570 et 700 (Figure 48).

Aucune différence d'ordre chronologique ne semble marquer les appliques pleines ou ajourées, puisque ces deux types se retrouvent pendant toute la période d'utilisation des appliques en métaux non ferreux.

Durant le dernier tiers du VI^e siècle, entre 560/570 et 600/620, des exemplaires ajourés aviformes sont présents dans deux sépultures, et d'autres ajourés triangulaires et ajourés trapézoïdales chacun respectivement dans une sépulture. Les appliques ajourées aviformes de la sépulture 1074 de Roeschwoog sont en outre associées à deux appliques pleines quadrangulaires.

Entre 600/620 et 660/670, le nombre et la variété de formes d'appliques augmentent. Pendant cette période, deux appliques pleines sont recensées, une trapézoïdale à contours festonnés et à motifs géométriques¹⁰³⁵ et une quadrangulaire¹⁰³⁶. En ce qui concerne les appliques ajourées, 13 sont quadrangulaires et proviennent de six sépultures, six triangulaires de deux sépultures, quatre d'une seule sépulture, trois hexagonales à contours festonnés d'une seule sépulture et une trapézoïdale.

¹⁰³¹ Type A.1Af.d13 ; sépulture 14 de Neuenburg.

¹⁰³² Les trois appliques de type A.1.Bf.d16 des sépultures 38a, 100 et 142 de Wasselonne.

¹⁰³³ Type A.1.D.d3 ; sépulture 1074 de Roeschwoog.

¹⁰³⁴ Type A.1.D.d3d20 ; sépulture 1074 de Roeschwoog.

¹⁰³⁵ Type A.1.Bf.d16 ; sépulture 38a de Wasselonne.

¹⁰³⁶ Type A.1.D ; sépulture 15 d'Artzenheim.

Enfin, entre 650/660 et 700 environ, une seule applique a été identifiée, sous la forme d'une applique ajourée triangulaire.

Les appliques en métaux non ferreux apparaissent donc dans le dernier tiers du VI^e siècle, sous des formes variées, pour ensuite être plus fortement présentes entre 600/620 et 660/670 et majoritairement sous la forme d'appliques ajourées quadrangulaires. Les appliques en métaux non ferreux semblent cependant disparaître dans la seconde moitié du VII^e siècle, entre 650/660 et 700.

3.2.1.5.2. Les appliques en fer damasquiné (type A.2a)

(Planches 34 à 36)

3.2.1.5.2.1. Typologie

Ce sont en tout 80 appliques en fer damasquiné provenant de 48 sépultures qui ont été recensées. Les appliques en fer damasquiné sont toutes pleines. Les damasquinures sont monochromes ou bichromes et de trois formes différentes. Au total, 40 appliques sont à contours festonnés, soit la moitié du corpus. Les damasquinures sont majoritairement bichromes puisque cela concerne 58 objets sur 80 (Annexe 12).

Trois formes d'objets ont été identifiées : des appliques linguiformes, des appliques trapézoïdales et des appliques triangulaires à contours festonnés.

Des 22 appliques en fer damasquiné monochrome, huit sont trapézoïdales et huit sont trapézoïdales à contours festonnés, cinq sont linguiformes et une seule est triangulaire à contours festonnés.

Les décors sont constitués d'un simple placage dans quatre cas, d'un placage associé à des motifs indéterminés dans deux cas, et trois étaient simplement pourvues de décors indéterminés. Pour sept objets issus de cinq sépultures, le décor est constitué de l'association d'un placage et d'entrelacs filiformes¹⁰³⁷ et développé sur des objets trapézoïdaux à contours festonnés dans cinq cas. Des motifs d'entrelacs ont également été observés sur les trois appliques trapézoïdales de la sépulture 177 de Merdingen et sur les trois appliques linguiformes de la sépulture 1009 d'Eckwersheim. Les entrelacs sont constitués de bandes en échelles¹⁰³⁸ sur les objets de la sépulture de Merdingen et de bandes pointillées¹⁰³⁹ sur ceux d'Eckwersheim.

¹⁰³⁷ Décors de type d0d4f.

¹⁰³⁸ Décors de type d0d4be.

¹⁰³⁹ Décors de type d0d4bpo.

Les appliques en fer damasquiné bichrome sont majoritairement trapézoïdales, qu'elles soient à contours festonnés, dans 27 cas, ou non, dans 18 cas. Dans dix cas les appliques sont linguiformes, et seulement trois triangulaires à contours festonnés.

À l'instar des appliques en fer damasquiné monochrome, l'association d'un fond plaqué et d'entrelacs filiformes est la plus fréquente dans 37 cas. Dans 11 cas l'applique est trapézoïdale, dans sept cas elle est linguiforme, dans trois cas elle est triangulaire à contours festonnés et dans 16 cas elle est trapézoïdale à contours festonnés. Quatre cas issus de trois sépultures d'associations de fond plaqué d'argent et de motifs zoomorphes entrelacés filiformes¹⁰⁴⁰ ont été recensés, ainsi que des motifs filiformes de spirales¹⁰⁴¹ et de zigzags associés à un placage d'argent¹⁰⁴². Au total, des décors filiformes ont été identifiés sur 45 appliques en fer damasquiné bichrome.

Deux sépultures ont livré des appliques constituées d'un décor fait de bandes en échelles, associées à un placage. Les motifs sont faits de bandes et de motifs zoomorphes entrelacés. Les motifs de bandes pleins et de bandes pointillées n'ont été observés que de deux sépultures, et constitués de croix en bandes pleines et de vanneries en bandes pointillées.

3.2.1.5.2.2. Chronologie

Dix sépultures qui contenaient 23 appliques en fer damasquiné ont été datées (Figure 49). Deux sépultures qui contenaient trois appliques chacune sont datées entre 610/620 et 650/660 environ et huit sépultures avec 17 appliques se placent entre 650/660 et 700/710. Une évolution n'est pas spécialement perceptible entre ces deux phases, puisque les six appliques des deux sépultures datées entre 610/620 et 650/660 sont à parts égales monochromes et bichromes. Le motif récurrent constitué d'un fond plaqué d'argent et d'entrelacs filiformes se retrouve durant tout le VII^e siècle. Entre 650/660 et 700/710 toutefois, 11 des 17 appliques sont trapézoïdales à contours festonnés.

3.2.1.5.3. Les appliques en fer non damasquiné (type A.2b)

(Planches 37 à 41)

3.2.1.5.3.1. Typologie

Contrairement aux appliques en fer damasquinées qui sont toutes pleines, les appliques en fer non damasquiné sont majoritairement ajourées, puisque ce type représente 103 objets sur 136. Pour

¹⁰⁴⁰ Décors de type d0d13f.

¹⁰⁴¹ Décors de type d24f.

¹⁰⁴² Décors de type d0d23f.

cinq appliques, leur état de conservation n'a pas permis de les attribuer à l'un ou l'autre des types, ni même de déterminer leurs formes. Sept appliques, issues de sept sépultures, sont de formes indéterminées, dont six dont l'ajour était encore conservé. Alors que les appliques à contours festonnés représentent la moitié des appliques en fer damasquiné, ce type n'est ici présent que dans six cas sur 135.

Le type le plus présent est celui des appliques ajourées en fer non damasquiné à plaques triangulaires, avec 64 objets issus de 34 sépultures. Viennent ensuite les exemplaires trapézoïdaux avec 13 objets issus de neuf sépultures. Toutes les autres appliques ajourées sont présentes à moins de dix exemplaires, qu'elles soient linguiformes, ovales, quadrangulaires ou triangulaires à contours festonnés (Annexe 13).

Les formes des appliques pleines sont relativement variées, mais en nombre relativement restreint par types. Ainsi, chaque type est présent de trois à neuf exemplaires, issus d'une à six sépultures. Les appliques sont triangulaires, trapézoïdales, trapézoïdales à contours festonnés, quadrangulaires ou linguiformes.

3.2.1.5.3.2. Chronologie

Huit sépultures qui contenaient 15 appliques ont été datées. Deux sont datées entre 560/580 et 600/620, toutes les autres se placent entre 600/620 et 650/660. À l'exception de deux appliques de formes indéterminées, toutes sont ajourées et de formes triangulaires dans huit cas contre cinq trapézoïdales. Les trois appliques les plus anciennes ne présentent pas de formes particulières et sont chacune d'un de ces trois types (Figure 49).

3.2.1.5.4. Synthèse typochronologique des appliques

Les appliques de ceinture apparaissent durant le dernier tiers du VI^e siècle, entre 560/570 et 600/610 environ. Les appliques en métaux non ferreux semblent légèrement plus fréquentes que les appliques en fer non damasquiné. Les appliques en fer damasquiné sont totalement absentes à cette

phase. Les formes rencontrées sont aviformes, quadrangulaires, triangulaires ou trapézoïdales et les appliques sont majoritairement ajourées.

Au tout début du VII^e siècle, entre 600 et 620 environ, les appliques en fer non damasquiné prennent de l'importance dans le corpus des sépultures datées et les deux matériaux sont présents en nombre quasiment égal. Elles sont très majoritairement ajourées et sont trapézoïdales, triangulaires, quadrangulaires ou trapézoïdales à queue-d'aronde.

Durant la première moitié du VII^e siècle, les premières appliques damasquinées apparaissent. Elles sont à damasquinures monochromes, dépourvues de placages et à motifs d'entrelacs en bandes pointillées¹⁰⁴³. Les appliques pleines sont toujours minoritaires par rapport aux appliques ajourées. Les exemplaires en métaux non ferreux sont toujours très nombreux, et les formes quadrangulaires sont désormais bien représentées par rapport aux autres formes. C'est également à cette phase qu'apparaissent les premiers exemplaires à contours festonnés.

Au milieu du VII^e siècle, entre 630/640 et 650/660 environ, quatre appliques provenant de deux sépultures sont recensées¹⁰⁴⁴. Trois d'entre elles sont à damasquinure bichrome, placages d'argent et entrelacs filiformes. L'autre exemplaire est en métal non ferreux, ajouré et de forme trapézoïdale.

Enfin, durant la seconde moitié du VII^e siècle, entre 650/660 et 700/710, les appliques sont très majoritairement damasquinées bichromes et fréquemment à contours festonnés. Une seule applique ajourée en métal non ferreux se rattache à cette phase.

Il semble donc que deux tendances typochronologiques peuvent être observées. D'une part, l'usage de métaux non ferreux semble majoritaire du dernier tiers du VI^e à la première moitié du VII^e siècle. À partir du milieu du VII^e siècle, l'usage de fer à décors damasquinés supplante les métaux non ferreux de façon très prononcée. Parallèlement, les appliques en fer non damasquiné apparaissent dans le dernier tiers du VI^e siècle et sont plus fortement en usage entre 600/620 et 650/660. En outre, l'usage d'appliques à contours festonnés apparaît de façon plus importante à partir du milieu du VII^e et durant la seconde moitié du VII^e siècle.

¹⁰⁴³ Eckwersheim : sépulture 1009 n°6, 7 et 8.

¹⁰⁴⁴ Eichstetten : sépulture 266 ; Roeschwoog : sépulture 1008.

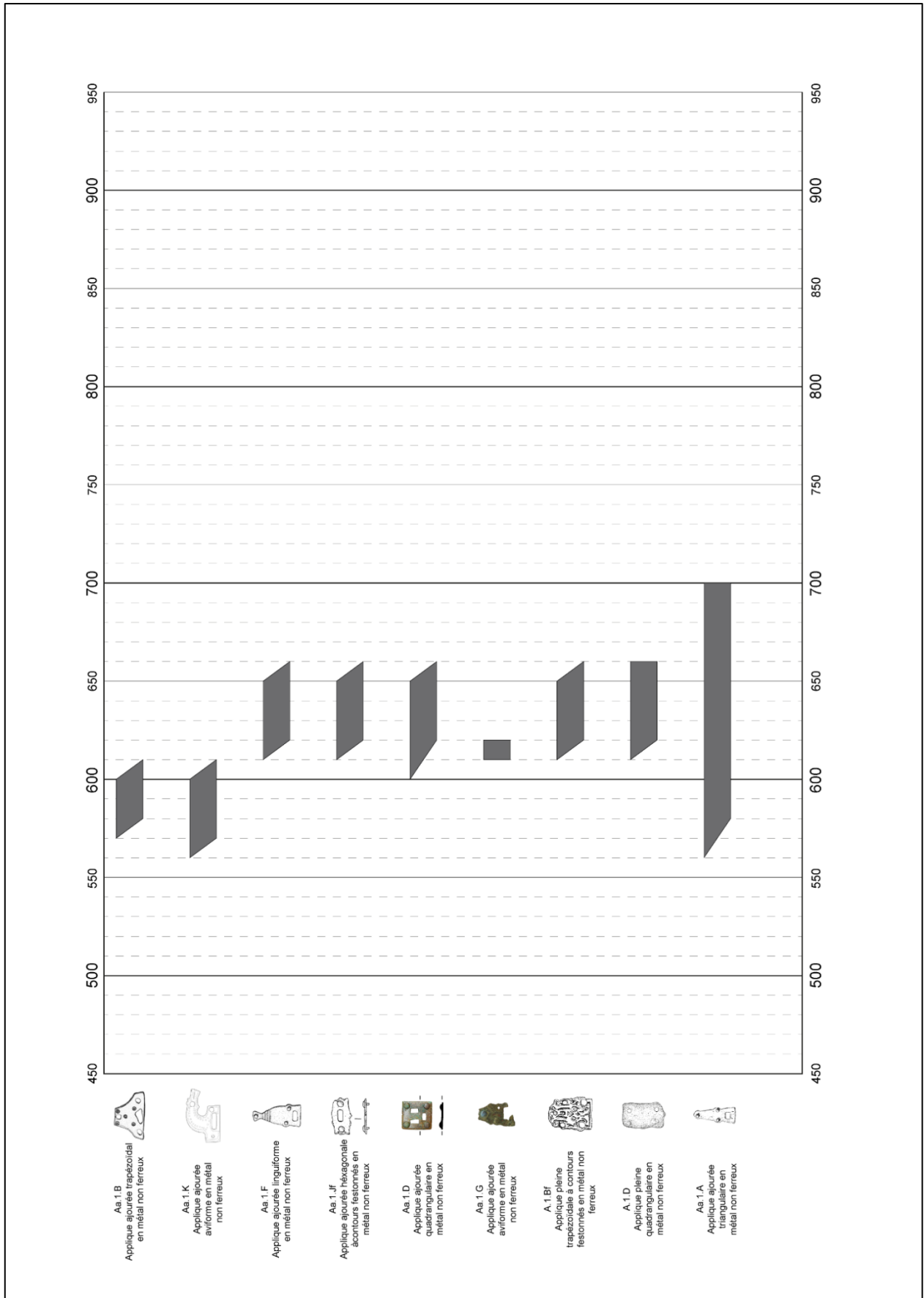

Figure 48 : Datations des appliques en métaux non ferreux.

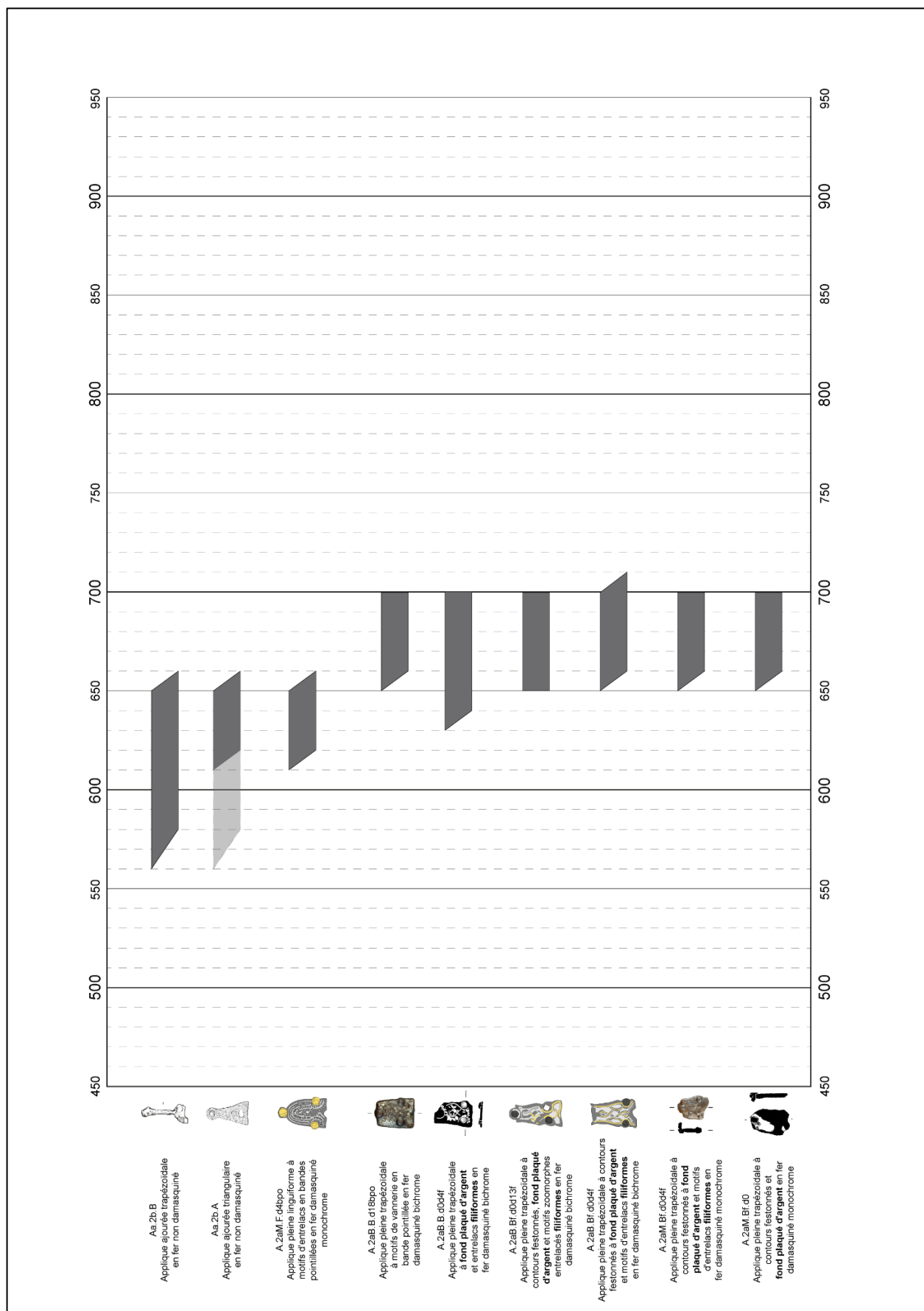

Figure 49 : Datations des appliques en fer damasquiné et non damasquiné.

3.2.1.6. Les plaques-boucles (type PB)

3.2.1.6.1. Les plaques-boucles en métaux non ferreux (PB.1)

(Planches 42 à 46)

3.2.1.6.1.1. Typologie

Au total, sur les 444 plaques-boucles recensées, 51 sont en métaux non ferreux. Elles sont majoritairement à articulation à languettes repliées dans 20 cas, et la fixation à la ceinture par des bélières au revers de l'objet se retrouve surtout sur les exemplaires monoblocs ou à articulation à charnières. Pour quatre plaques-boucles à plaques triangulaires à bords biseautés, le type d'articulation n'a pas pu être déterminé (Annexe 14).

Des 20 plaques-boucles à languettes repliées, plus de la moitié sont à plaques triangulaires, avec 11 occurrences et quatre sont trapézoïdales. Les formes rondes, linguiformes, ovales et en losange ne sont présentes chacune qu'une fois.

Les décors les plus fréquents sont les points et les ocelles et les décors géométriques. Plusieurs associations de formes et de décors ont été observées. Pour les plaques-boucles à plaques triangulaires ont ainsi été recensés quatre cas de plaques triangulaires à bords biseautés à décors de points/ocelles et de motifs géométriques¹⁰⁴⁵, trois cas de plaques triangulaires à bords biseautés sans décors¹⁰⁴⁶ et deux cas de plaques triangulaires ajourées à décors de points/ocelles¹⁰⁴⁷.

Les quatre plaques-boucles à plaques trapézoïdales se répartissent en deux groupes égaux : deux sont à plaques étroites, à contours festonnés et à bords biseautés sans décors¹⁰⁴⁸, et deux sont à contours festonnés, bords biseautés et décors de points/ocelles¹⁰⁴⁹.

Deux plaques-boucles à décors cloisonnés, une autre à décors de verroteries montées en bâtes et une dernière à verroteries incrustées¹⁰⁵⁰ sont également à articulation à languettes. Les exemplaires cloisonnés sont à plaque quadrangulaire¹⁰⁵¹ et réniforme¹⁰⁵², celui à verroteries montées en bâtes est à plaque réniforme et celui à verroteries incrustées est à plaque semi-circulaire.

¹⁰⁴⁵ Type PBl.1.Ab3.d3d16.

¹⁰⁴⁶ Type PBl.Ab3.

¹⁰⁴⁷ Type PBl.1.Aa.d3.

¹⁰⁴⁸ Type PBl.1.Befb3.

¹⁰⁴⁹ Type PBl.1.Bfb.d3.

¹⁰⁵⁰ Type PBl.1i.E3.

¹⁰⁵¹ Type PBl.1c.D.

¹⁰⁵² Type PBl.1c.E.

La prédominance des plaques triangulaires et trapézoïdales se retrouve pour les 14 plaques-boucles à charnières.

Six sont triangulaires, dont cinq à bords biseautés sans décors¹⁰⁵³ et une seule a en plus des contours festonnés¹⁰⁵⁴. Les cinq exemplaires à plaques trapézoïdales sont tous à contours festonnés à bords biseautés¹⁰⁵⁵, dont deux à décors zoomorphes¹⁰⁵⁶. Enfin, deux sont à plaques linguiformes, contours festonnés et bords biseautés¹⁰⁵⁷ et une seule est à plaque ronde et décor zoomorphe.¹⁰⁵⁸

Les exemplaires monobloc sont de formes relativement variées, avec trois exemplaires à plaques linguiformes ajourées, deux à plaques triangulaires, une à plaque quadrangulaire et une à plaque en forme de 8.

Enfin, un exemplaire à plaque quadrangulaire ajourée est à boucle et plaque indépendante à décor géométrique¹⁰⁵⁹ et un autre à plaque triangulaire à décors de cercles filigranés et de bande centrale est à chape symétrique¹⁰⁶⁰

3.2.1.6.1.2. Chronologie

Une évolution typochronologique relativement bien marquée peut être suivie entre le milieu du V^e et la première moitié du VIII^e siècle (Figure 50).

Trois types de plaques-boucles sont datées entre 450 et 480/490 environ et sont tous à articulations à languettes repliées. Le critère commun de ces trois types est la forme de la plaque qui est ovale ou réniforme, cette dernière peut être dépourvue de décors¹⁰⁶¹ ou ornée de grenats montés en bâtes¹⁰⁶² ou cloisonnés¹⁰⁶³.

¹⁰⁵³ Type PBc.1.Ab3.

¹⁰⁵⁴ Type PBc.Afb3.

¹⁰⁵⁵ Type PBc.1.Bfb3.

¹⁰⁵⁶ Type PBc.1.Bfb3.d12.

¹⁰⁵⁷ Type PBc.1.Ffb3.

¹⁰⁵⁸ Type PBc.1.C3.d12.

¹⁰⁵⁹ Type PBi.1.Da.d16.

¹⁰⁶⁰ Type PBcs.1.A3.d3d10.

¹⁰⁶¹ Type PBl.1.E.

¹⁰⁶² Type PBl.1i.E.

¹⁰⁶³ Type PBl.1c.E.

Entre 520/530 et 560/580, une plaque-boucle triangulaire à chape symétrique a été recensée et provient de la sépulture 161 de Vendenheim¹⁰⁶⁴ à laquelle il faut ajouter l'exemplaire monobloc à plaque quadrangulaire et contours festonnés de la sépulture 33 de Bâle « Bernerring ». ¹⁰⁶⁵

Entre 550 et 600/610 environ, les plaques-boucles à articulations à languettes et plaques triangulaires¹⁰⁶⁶ apparaissent, suivie par des exemplaires trapézoïdaux à contours festonnés¹⁰⁶⁷ qui sont datés entre 630/640 et 700. Un exemplaire monobloc à plaque triangulaire¹⁰⁶⁸ a quant à lui été daté entre 610/620 et 650/660. Un autre, mais à plaque trapézoïdale et ajourée¹⁰⁶⁹ a été daté plus tardivement, entre 650/660 et 700 environ. Durant cette période de la seconde moitié du VII^e siècle, sont présentes des plaques-boucles à articulation à charnières et plaque triangulaire à bélières¹⁰⁷⁰ et à plaques linguiformes à contours festonnés¹⁰⁷¹.

La plaque-boucle à articulation à languettes repliées et plaque triangulaire à bords arqués de la sépulture 285 de Merxheim a été datée par radiocarbone entre la seconde moitié du VII^e siècle, mais sa datation va peut-être jusque vers 770 environ. La plaque-boucle à articulations à languettes repliées et plaque trapézoïdale à contours festonnés munie de bélières de la sépulture 289 du même site a quant à elle été datée entre 700 et 750 environ.

¹⁰⁶⁴ Type PBcs.1.A3.

¹⁰⁶⁵ Type PBm.1.Df3.d4.

¹⁰⁶⁶ Type PBl.1.A.

¹⁰⁶⁷ Type PBl.1.Befb3.

¹⁰⁶⁸ Type PBm.1.Ab3.

¹⁰⁶⁹ Type PBm.1.Ba.

¹⁰⁷⁰ Type PBc.1.Ab3.

¹⁰⁷¹ Type PBl.1.Ffb.

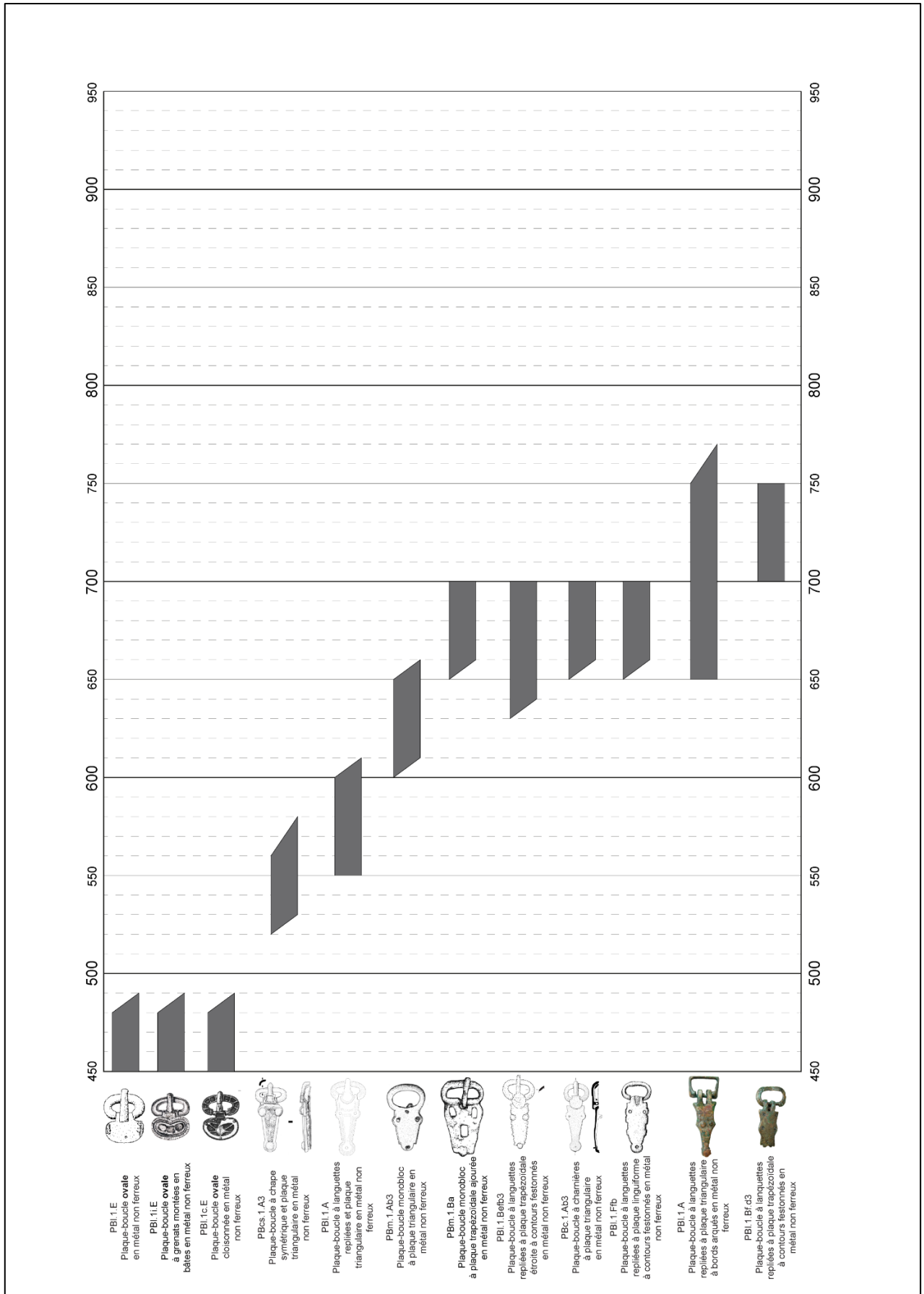

Figure 50 : Datations des plaques-boucles en métaux non ferreux.

3.2.1.6.2. Les plaques-boucles en fer damasquiné (type PB.2a)

(Planches 47 à 60)

3.2.1.6.2.1. Typologie

Au total 123 plaques-boucles en fer damasquiné ont été recensées, dont 74 en fer damasquiné monochrome, 47 en fer damasquiné bichrome et deux en fer damasquiné indéterminé. À l'exception d'une plaque-boucle monobloc et de huit dont l'articulation est indéterminée, toutes sont à articulations à languettes repliées (Annexe 15).

Les plaques-boucles à damasquinures monochromes et bichromes peuvent également être différenciées par la présence récurrente de contours festonnés sur les secondes, puisque neuf plaques-boucles en fer damasquiné monochrome sur 75 sont à contours festonnés contre 28 sur 47 pour celles en fer damasquiné bichrome.

Pour les 74 exemplaires monochromes, les formes des plaques sont variées puisqu'elles peuvent être triangulaires dans neuf cas, trapézoïdales 16 cas, rondes dans cinq cas, quadrangulaires dans six cas, ovales dans 10 cas, linguiformes dans 21 cas ou trapézoïdales à extrémités en queue-d'aronde dans six cas. Quatre sont à contours festonnés, quatre sont étroites et cinq sont étroites à contours festonnés.

Les fonds des plaques sont plaqués d'argent dans 26 cas, hachurés dans 29 cas et sans traitement dans 19 cas.

Les motifs décoratifs centraux sont constitués d'entrelacs dans 25 cas et de motifs géométriques dans neuf cas. Les autres types de motifs, les points, les entrelacs à extrémités en têtes zoomorphes, les rosaces, les bandes symétriques à boucles, les tresses cruciformes, les monstres entrelacés, les motifs fongiformes ou les vanneries, sont bien moins fréquents. Ces motifs sont traités en majorité en bandes pointillées ou en incrustations filiformes, plus occasionnellement en bandes en échelles, en bandes pleines, en zigzag.

Les 47 plaques-boucles en fer damasquiné bichrome sont majoritairement trapézoïdales, dans 30 cas, ou linguiformes, dans 11 cas. Une plaque est ronde et trois sont quadrangulaires, les autres sont de formes indéterminées. Parmi les exemplaires à plaques trapézoïdales, neuf sont à plaques étroites et à contours festonnés, 13 sont à contours festonnés et une plaque est étroite. Parmi les trois plaques quadrangulaires, deux sont étroites et à contours festonnés, alors qu'une seule plaque linguiforme sur 11 présente ces deux caractéristiques et que cinq sont à contours festonnés seuls.

En ce qui concerne les décors, le placage est très largement majoritaire avec 36 cas sur 47, une seule plaque présente un fond hachuré. Les décors sont majoritairement des monstres entrelacés avec 22 cas et des entrelacs, avec 15 cas. Les autres décors recensés et qui sont peu fréquents sont les bandes symétriques à boucles, les bandes centrales et les vanneries. Dans cinq cas le décor est indéterminé. Ces décors sont très largement traités en fils incrustés avec 33 cas, dont deux associés à des motifs en bandes en échelles. Les bandes pleines sont présentes dans six cas, les bandes en échelles et les bandes pointillées deux fois chacune.

3.2.1.6.2.1. Chronologie

(Planches 61 à 71)

L'analyse par permutation matricielle automatique des plaques-boucles en fer damasquiné a permis de mettre en évidence six groupes typologiques. Cette analyse ne s'est basée que sur les exemplaires dont la forme et le décor était connu (Annexe 50, Figure 51, Figure 52, Figure 53). Le groupe typologique PBOUCLE1 correspond à deux plaques-boucles en fer damasquiné monochrome à plaque quadrangulaire et décors d'ocelles et de points, toutes deux datées entre 450 et 520/530¹⁰⁷².

Le groupe typologique PBOUCLE2 regroupe sept plaques-boucles dont les critères communs sont l'usage de fer damasquiné monochrome, la présence d'un décor géométrique et l'usage d'incrustations filiformes¹⁰⁷³. Les plaques sont triangulaires¹⁰⁷⁴ ou linguiformes¹⁰⁷⁵, mais surtout rondes¹⁰⁷⁶. Deux sépultures qui contenaient des plaques-boucles de ce groupe ont été datées entre 560/580 et 610/620¹⁰⁷⁷.

Le troisième groupe, PBOUCLE3, est représenté par 10 plaques-boucles dont les critères communs sont la damasquinure monochrome, une plaque de forme ovale et un placage d'argent qui la recouvre¹⁰⁷⁸. L'ensemble des sépultures qui contenaient une plaque-boucle de ce type provient de la commune de Bâle, deux du site de « Gotterbarmweg »¹⁰⁷⁹ et huit du site de

¹⁰⁷² Type PBl.2aM.D4.d3 : Bâle « Kleinhüningen » : sépulture 126 ; Opfingen : sépulture 91/1.

¹⁰⁷³ Eichstetten : sépulture 230 ; Hégenheim : sépulture 42 ; Mengen : sépultures 147, 176, 346, 354 ; Merxheim : sépulture 276 ; Roeschwoog : sépulture 1028.

¹⁰⁷⁴ Type PBl.2aM.A3.d16d17f : Mengen : sépulture 354 ; Roeschwoog : sépulture 1028.

¹⁰⁷⁵ Type PBl.2aM.F3.d1d16f : Mengen : sépulture 176.

¹⁰⁷⁶ Type PBl.2aM.C3.d16d17f : Hégenheim : sépulture 42 ; Mengen : sépulture 346 ; type PBl.2aM.C3/1.d16f : Eichstetten : sépulture 230 ; Merxheim : sépulture 276.

¹⁰⁷⁷ Roeschwoog : sépulture 1028 datée de 600 environ ; Mengen : sépulture 346 datée entre 560/580 et 610/620 environ.

¹⁰⁷⁸ Type PBl.2aM.E3.d0.

¹⁰⁷⁹ Sépultures 19 et 32.

« Kleinhüningen »¹⁰⁸⁰. Deux de ces sépultures ont été datées, la sépulture 19 de « Gotterbarmweg » se situe entre 450 et 480/490 et la sépulture 74 de « Kleinhüningen » a été datée aux environs de 480/490.

Le groupe typologique PBOUCLE4 rassemble 20 plaques-boucles qui ont en commun l'usage de damasquinure monochrome et un décor fait d'entrelacs en bandes pointillées sur fond hachuré. Les plaques sont majoritairement trapézoïdales à extrémités en queue-d'aronde¹⁰⁸¹, linguiformes¹⁰⁸², trapézoïdales¹⁰⁸³, plus rarement triangulaires¹⁰⁸⁴ ou quadrangulaires¹⁰⁸⁵. Six de ces 20 plaques-boucles se trouvaient dans des sépultures datées, toutes situées entre 600/620 et 650/660¹⁰⁸⁶. Par son décor caractéristique, ce groupe typologique s'apparente au type « Bülach » de J. Werner.¹⁰⁸⁷ Le groupe PBOUCLE5 regroupe 28 plaques-boucles aux critères morphologiques très variés¹⁰⁸⁸. Les damasquinures peuvent y être monochromes ou bichromes, les fonds hachurés ou plaqués d'argent, et les types de décors et leurs traitements sont nombreux. L'ensemble de ce groupe a fait l'objet d'une nouvelle sériation afin de tenter d'y déceler d'éventuels sous-ensembles aux critères communs. Le résultat n'a toutefois pas été convaincant dans le sens où aucun sous-groupe n'est apparu, à l'exception de trois plaques-boucles à damasquinures bichromes et motifs de bandes symétriques à boucles en bandes pleines¹⁰⁸⁹. Neuf de ces plaques-boucles ont été datées. La sépulture 125 de Bâle « Kleinhüningen » a été datée entre 520/530 et 560/580. Les datations obtenues pour les huit plaques-boucles restantes se répartissent entre 610/620-650/660 environ pour trois sépultures¹⁰⁹⁰ et 650/660-700 environ pour cinq sépultures¹⁰⁹¹. Peu de critères typologiques sont spécifiques à l'une ou l'autre de ces deux phases chronologiques. Les trois plaques-boucles datées entre 610/620-650/660 sont toutes à damasquinures monochromes, alors que sur les cinq plaques-boucles datées entre 650/660-700, deux sont à damasquinures

¹⁰⁸⁰ Sépultures 18, 37, 67, 74, 82, 105, 112 et 221.

¹⁰⁸¹ Type PBl.2aM.G3.d1d4bpo : Eichstetten : sépulture 185 ; Illfurth : sépulture 73 ; Merxheim : sépultures 253 et 280.

¹⁰⁸² Type PBl.2aM.F3.d1d4bpo : Eckwersheim : sépulture 1009 ; Eichstetten : sépulture 169 ; Endingen : sépulture 54 ; Mengen : sépulture 68, 600, 844 ; Neuenburg : sépultures 50 et 58.

¹⁰⁸³ Type PBl.2aM.B3.d1d4bpo : Illfurth : sépulture 100 ; Mengen : sépultures 78, 780 et 862 ; Merxheim : sépulture 117.

¹⁰⁸⁴ Type PBl.2aM.A3.d1d4bpo : Eichstetten : sépulture 272 ; Mengen : sépulture 667.

¹⁰⁸⁵ Type PBl.2aM.D4.d0d1d4bpo : Illfurth : sépulture 478.

¹⁰⁸⁶ Eckwersheim : sépulture 1009 ; Eichstetten : sépulture 272 ; Mengen : sépultures 780 et 862 ; Merxheim : sépulture 280 ; Neuenburg : sépulture 50.

¹⁰⁸⁷ Werner 1953, p. 31-33

¹⁰⁸⁸ Bâle « Kleinhüningen » : sépulture 125 ; Buggingen : sépulture 20 ; Eichstetten : sépulture 127, 215 et 257 ; Endingen : sépulture 57 ; Hégenheim : sépultures 30 et 101 ; Iffezheim : sépulture 15 ; Illfurth : sépulture 123, 132 et 186 ; Illkirch-Graffenstaden : sépulture 212 ; Lutter : sépultures 4 et 7 ; Mengen : sépultures 10B, 263, 478, 813 et 853 ; Merdingen : sépultures 14, 155 et 201 ; Merxheim : sépulture 71 ; Munzingen : sépulture 169 ; Neuenburg : sépulture 70 ; Odratzheim : sépulture 1079 ; Vendenheim : sépulture 124.

¹⁰⁸⁹ Types PBl.2aB.F3.d7bpl : Illfurth : sépultures 123 et 132 ; PBl.2aB.B3.d7bpl : Mengen : sépulture 478.

¹⁰⁹⁰ Illkirch-Graffenstaden : sépulture 212 ; Mengen : sépulture 853 ; Vendenheim : sépulture 124.

¹⁰⁹¹ Buggingen : sépulture 20 ; Illfurth : sépultures 123 et 132 ; Munzingen : sépulture 169 ; Merxheim : sépulture 71.

monochromes et trois bichromes. Ces dernières sont également caractérisées par deux formes de plaques : deux sont à plaques linguiformes et trois à plaques trapézoïdales. À l'inverse, les trois plaques-boucles de la première phase ont des formes de plaques variées : triangulaire pour l'une, trapézoïdales à queue-d'aronde pour la deuxième et linguiforme pour la troisième. Des tendances d'un sous-groupe à l'autre s'observent donc, sans qu'elles soient caractéristiques. À l'exception de la plaque-boucle de la sépulture 125 de Bâle « Kleinhüningen », ce groupe typologique peut ainsi être considéré comme un groupe de transition entre le groupe PBOUCLE4, daté entre 610/620 et 650/660 et le groupe PBOUCLE6, daté entre 650/660 et 700/710.

Le groupe PBOUCLE6 regroupe 33 plaques-boucles en fer damasquiné bichrome à fond plaqué d'argent et décors traités en incrustations filiformes¹⁰⁹², avec toutefois deux exemplaires à décors en bandes en échelles¹⁰⁹³. Deux sous-groupes se distinguent au sein de ce groupe typologique : le premier est caractérisé par un décor d'entrelacs, le second par des monstres entrelacés. Seule la plaque-boucle de la sépulture 1062 d'Odratzheim ne s'apparente à aucun de ces deux sous-groupes puisqu'elle porte un décor de bande centrale. Les plaques des plaques-boucles sont festonnées dans 14 cas, étroites dans un cas, et associent ces deux critères dans 13 cas. Les plaques sont majoritairement trapézoïdales puisque cela représente 23 cas, elles sont linguiformes dans sept cas, quadrangulaires deux fois et une seule est à plaque ronde. Huit de ces plaques-boucles ont pu être datées. Sept sont datées entre 650/660 et 700/710¹⁰⁹⁴, une est datée vers 630/640 environ¹⁰⁹⁵. Les caractéristiques de ce groupe le font correspondre au type « Berne-Soleure » de J. Werner¹⁰⁹⁶.

L'usage de damasquinure sur les plaques-boucles s'observe ainsi pendant deux périodes bien distinctes, séparées par un hiatus de 40 à 60 ans environ.

La première période, située entre 450 et 520/530, regroupe les petites plaques-boucles en fer damasquiné monochrome à plaques quadrangulaires et à points et ocelles en fils incrustés du groupe PBOUCLE1 et celles à plaques ovales plaquées d'argent du groupe PBOUCLE3.

Entre 520/530 et 560/580, une seule plaque-boucle en fer damasquiné monochrome du groupe PBOUCLE5 est présente. Elle se trouvait dans la sépulture 125 de Bâle « Kleinhüningen » et sa plaque est quadrangulaire plaquée d'argent.

¹⁰⁹² Eckwersheim : sépultures 1006, 1016, 1020 et 1032 ; Eichstetten : sépultures 46, 126, 134, 214, 216, 246 et 266 ; Emmendingen : sépulture 1 ; Endingen : sépultures 44 et 47 ; Hégenheim : sépulture 98 ; Illfurth : sépultures 41, 124 et 425 ; Mengen : sépultures 45 et 472 ; Merxheim : sépultures 12, 46, 63 et 286 ; Munzingen : sépultures 48, 104 et 141 ; Odratzheim : sépulture 1059 ; Roeschwoog : sépultures 1008 et 1063 ; Vendenheim : sépulture 556.

¹⁰⁹³ Mengen : sépulture 440 ; Odratzheim : sépulture 1062.

¹⁰⁹⁴ Eckwersheim : sépulture 1016 ; Endingen : sépulture 44 ; Illfurth : sépulture 425 ; Merxheim : sépultures 12 et 286 ; Munzingen : sépulture 104 ; Roeschwoog : sépulture 1008.

¹⁰⁹⁵ Eichstetten : sépulture 266.

¹⁰⁹⁶ Werner 1953, p. 34-35

Après l'abandon relatif de la damasquinure sur les plaques-boucles entre 520/530 et 560/580 environ, cette technique refait son apparition, toujours sous sa forme monochrome, entre 560/580 et 600/620 en la présence des plaques-boucles à motifs géométriques filiformes du groupe PBOUCLE2.

Ces objets évoluent entre 600/620 et 650/660 vers les exemplaires à fonds hachurés et entrelacs en bandes pointillées du groupe PBOUCLE4, mais aussi vers des exemplaires à fond hachurés et bandes symétriques à boucles en bandes pointillées¹⁰⁹⁷ ou à entrelacs à extrémités en têtes zoomorphes en bandes en échelles¹⁰⁹⁸ du groupe PBOUCLE5.

Enfin, la période située entre 650/660 et 700/710, est caractérisée par la présence de plaques-boucles en fer damasquiné bichrome, à fond plaqué d'argent et à décors d'entrelacs ou de monstres entrelacés filiformes du groupe PBOUCLE6. Des exemplaires du groupe PBOUCLE5 s'y trouvent, comme les deux plaques-boucles en fer damasquiné bichrome à bandes symétriques à boucles en bandes pleines des sépultures 123 et 132 d'Illfurth, celle, en fer damasquiné bichrome, à plaque trapézoïdale et motifs de vanneries en bandes pointillées de la sépulture 71 de Merxheim. Sont aussi recensés des objets en fer damasquiné monochrome comme la grande plaque-boucle à plaque trapézoïdale et motif de rosace en bandes pointillées de la sépulture 20 de Buggingen et celle à plaque trapézoïdale étroite et à placage seul de la sépulture 169 de Munzingen.

¹⁰⁹⁷ Illkirch-Graffenstaden : sépulture 212.

¹⁰⁹⁸ Vendenheim : sépulture 124.

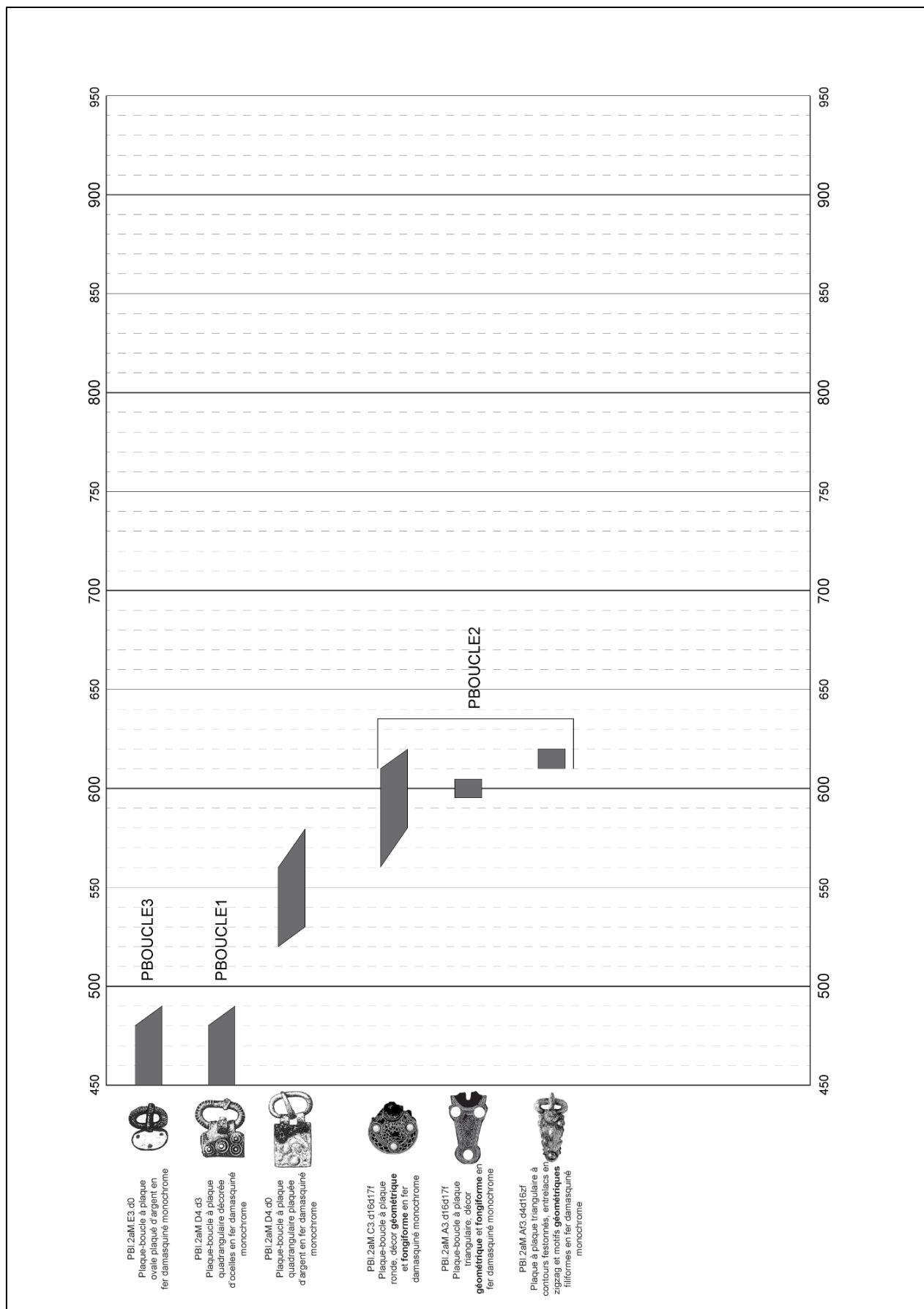

Figure 51 : Datations des plaques-boucles en fer damasquiné monochrome.

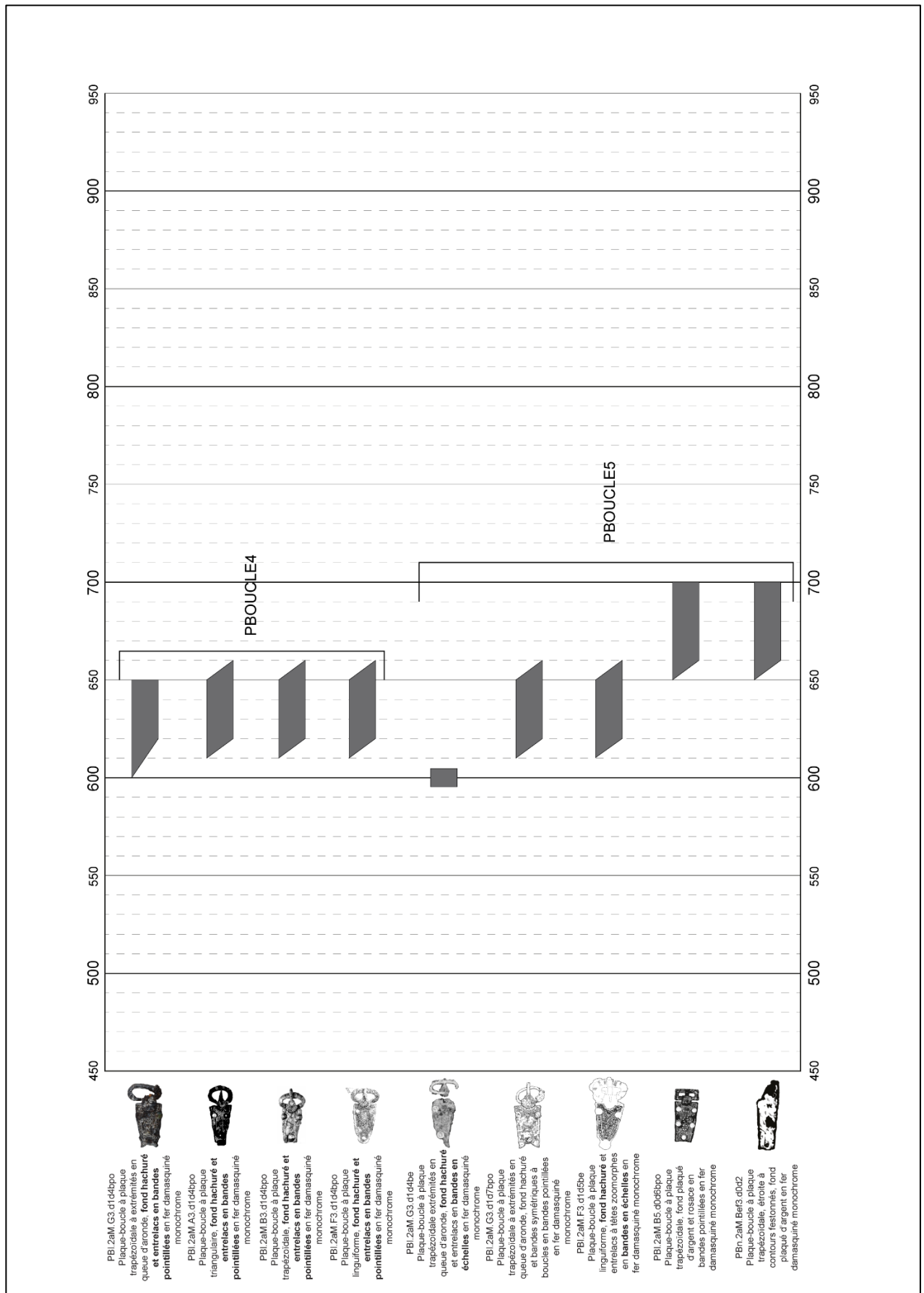

Figure 52 : Datations des plaques-boucles en fer damasquiné monochrome (suite).

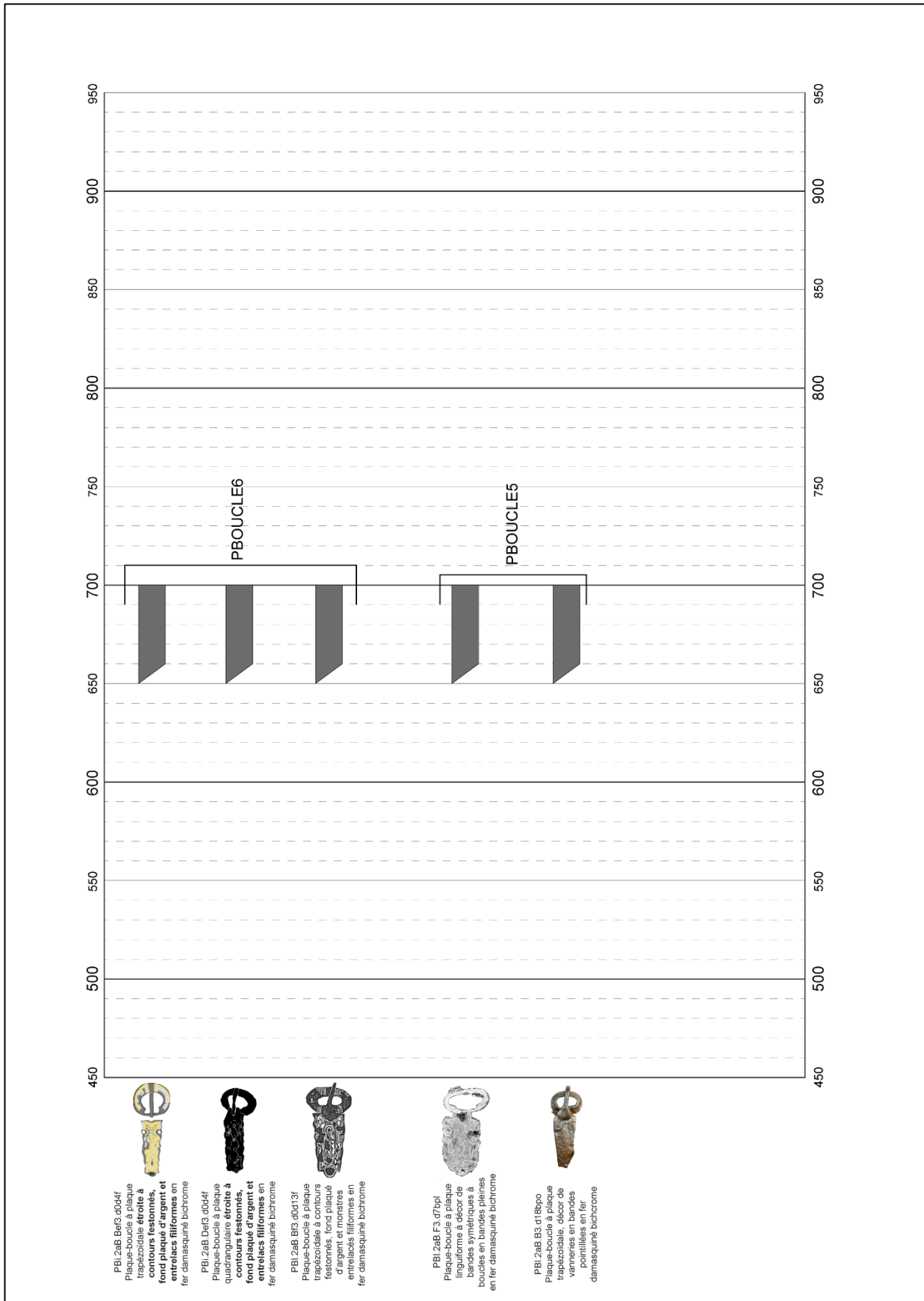

Figure 53 : Datations des plaques-boucles en en fer damasquiné bichrome.

3.2.1.6.3. Les plaques-boucles en fer non damasquiné (type PB.2b)

(Planches 72 à 103)

3.2.1.6.3.1. Typologie

Le fer non damasquiné est le matériau le plus utilisé pour la fabrication de plaques-boucles puisque cela concerne 270 plaques-boucles sur 444.

La majorité est à articulation à languettes repliées, puisque cela concerne 407 objets. Huit plaques-boucles sont à chapes symétriques et une est de type monobloc. Ces neuf objets sont par ailleurs tous à plaques quadrangulaires¹⁰⁹⁹. Dans 28 cas, le type d'articulation n'a pas pu être déterminé (Annexe 16).

Les plaques sont majoritairement linguiformes dans 72 cas¹¹⁰⁰, rondes dans 62 cas¹¹⁰¹, puis triangulaires dans 44 cas¹¹⁰². Parmi les exemplaires à plaques linguiformes et à plaques triangulaires, quelques objets se distinguent par des formes étroites¹¹⁰³, respectivement quatre et trois cas, ou festonnés¹¹⁰⁴, respectivement douze et trois cas. Une plaque-boucle à plaque triangulaire présente ces deux caractéristiques associées¹¹⁰⁵. Les formes quadrangulaires sur les plaques-boucles à languettes repliées ou à articulation indéterminée ne sont présentes que huit fois¹¹⁰⁶, les formes trapézoïdales 12 fois, dont trois étroites et deux étroites et à contours festonnés¹¹⁰⁷, et cinq sont trapézoïdales à extrémités en queue-d'aronde¹¹⁰⁸.

Les rivets sont au nombre de trois sur près de la moitié des plaques-boucles, avec 137 cas, seulement quatre à plaques linguiformes et trapézoïdales à extrémités en queue-d'aronde sont pourvues de cinq rivets. Les autres ont un à quatre rivets, parfois dus à l'état de conservation de l'objet. Dans 71 cas, plus aucun rivet ou vestige de rivets n'était visible sur la plaque.

¹⁰⁹⁹ Types PBcs.2b.D et PBm.2b.D.

¹¹⁰⁰ Type PB.2b.F.

¹¹⁰¹ Type PB.2b.C.

¹¹⁰² Type PB.2b.A.

¹¹⁰³ Type PB.2b.Ae et PB.2b.Fe.

¹¹⁰⁴ Type PB.2b.Af et PB.2b.Ff.

¹¹⁰⁵ Type PB.2b.Aef.

¹¹⁰⁶ Type PB.2b.D.

¹¹⁰⁷ Type PB.2b.B, PB.2b.Be et PB.2b.Bef.

¹¹⁰⁸ Type PB.2b.G.

3.2.1.6.3.2. Chronologie

Parmi les sépultures qui ont livré des plaques-boucles en fer non damasquiné, 23 ont été datées. Les datations montrent que les plaques-boucles en fer non damasquiné n'apparaissent pas avant une phase comprise entre 560/570 et 600/610 environ et ne sont plus présentes après 650/660 environ.

Durant la première période comprise entre 560/570 et 600/610, sept objets sont recensés et il s'agit surtout d'exemplaires à plaques rondes¹¹⁰⁹, aux côtés de plaques triangulaires¹¹¹⁰ et linguiformes¹¹¹¹.

Entre 600/610 et 650/660, le nombre de ce type d'objet est presque doublé puisque 17 plaques-boucles en fer non damasquiné se rattachent à cette période. Les plaques triangulaires et linguiformes représentent chacune environ un tiers de ces objets, avec pour chaque forme cinq occurrences. En ce qui concerne les autres types, l'une est à plaque trapézoïdale¹¹¹², une autre à plaque trapézoïdale à extrémités en queue-d'aronde¹¹¹³ et trois sont à plaques rondes.

Une plaque-boucle de forme indéterminée a été datée entre 650/660 et 700, alors que deux plaques-boucles à chapes symétriques et petites plaques quadrangulaires sont datées grâce à des datations radiocarbone entre 686 et 808 pour la sépulture 1057 de Sélestat et entre 777 et 981 pour la sépulture 1232 d'Erstein.

Les formes évoluent donc peu entre le dernier tiers du VI^e et le milieu du VII^e siècle, mais le nombre de ces objets semble en revanche augmenter dans le temps. En outre, les petites plaques-boucles à chapes symétriques à plaques quadrangulaires semblent caractéristiques d'une période comprise entre la seconde moitié du VII^e siècle et une période comprise entre le milieu du VIII^e à la fin du X^e siècle, sans plus de précisions possibles.

¹¹⁰⁹ Type PB.2b.C.

¹¹¹⁰ Type PB.2b.A.

¹¹¹¹ Type PB.2b.F.

¹¹¹² Type PB.2b.B.

¹¹¹³ Type PB.2b.G.

Chapitre 3 : résultats
 3.2. Typochronologie des garnitures de ceintures

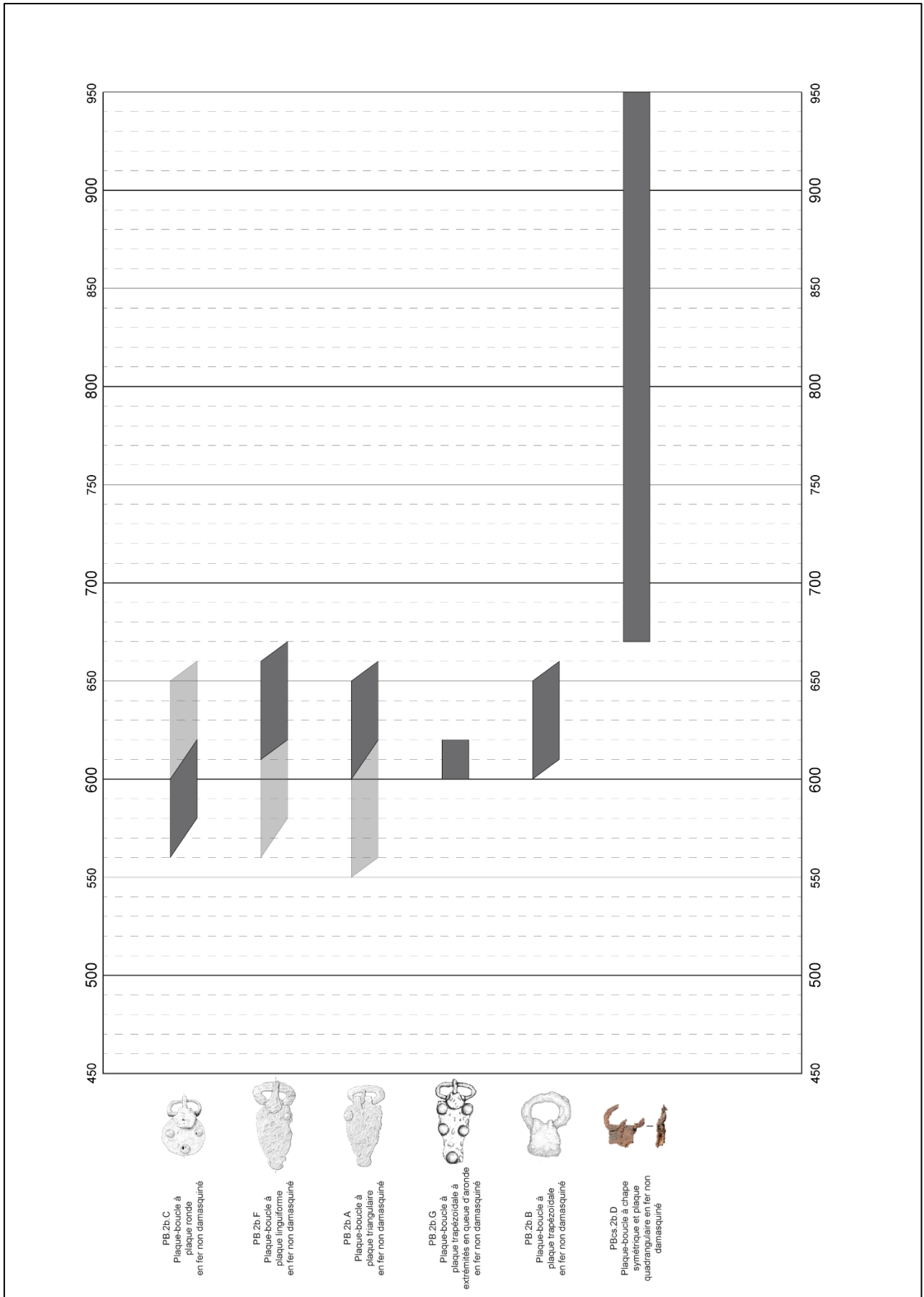

Figure 54 : Datations des plaques-boucles en fer non damasquiné.

3.2.1.6.4. Synthèse typochronologique des plaques-boucles

Au total, ce sont 76 sépultures qui ont livré des plaques-boucles qui ont été datées. Il en dégage une utilisation relativement continue de ce type d'objets entre le milieu du V^e et la fin du VII^e siècle au plus tôt. La période comprise entre 520/530 et 560/580 environ est toutefois marquée par une baisse du nombre de plaques-boucles.

Sept sépultures ont été datées entre le milieu du V^e et le premier tiers du VI^e siècle. Les plaques-boucles sont de petites tailles, à plaques quadrangulaires ou ovales/réniformes. Les matériaux employés sont le métal non ferreux non décoré¹¹¹⁴, le métal non ferreux décoré au cloisonné¹¹¹⁵ et à verroteries montées en bâtes¹¹¹⁶, mais aussi le fer damasquiné monochrome à décors d'ocelles ou de placage¹¹¹⁷.

Entre 520/530 et 560/580, trois plaques-boucles sont recensées. Une est d'un type présent durant la phase précédente, à damasquinures monochromes, plaque quadrangulaire et placage d'argent¹¹¹⁸. Les deux autres sont de types différents, puisque l'un est en métal non ferreux, à plaque triangulaire et à chape symétrique, alors que l'autre est monobloc à plaque quadrangulaire à contours festonnés. Ces deux objets ont toutefois en commun un décor fait au filigrane.

Durant le dernier tiers du VI^e siècle, entre 560/580 et 600/620, douze plaques-boucles sont présentes, soit quatre fois plus qu'à la phase précédente. Elles sont surtout en fer non damasquiné, à plaques rondes, triangulaires ou linguiformes¹¹¹⁹, mais aussi trois fois en fer damasquiné monochrome, dont deux à décors filiformes géométriques et fongiformes de type PBOUCLE2¹¹²⁰ et deux fois en métaux non ferreux à plaques triangulaires.

Pendant les deux premiers tiers du VII^e siècle, entre 600/620 et 650/660, leur nombre augmente encore puisque 33 sépultures qui contenaient ce type de garnitures de ceintures ont été datées. Là encore, les plaques-boucles le plus nombreuses sont en fer non damasquiné, avec 14 cas recensés, essentiellement à plaques triangulaires ou linguiformes, plus rarement rondes, quadrangulaires ou trapézoïdales à extrémités en queue-d'aronde¹¹²¹. Les exemplaires en fer damasquiné monochrome sont présents dix fois, dont six qui appartiennent au groupe typologique PBOUCLE4, caractérisé par un décor hachuré et d'entrelacs en bandes pointillées, sur plaques triangulaires, trapézoïdales,

¹¹¹⁴ Type PBl.1.E.

¹¹¹⁵ Type PBl.1c.E.

¹¹¹⁶ Type PBl.1i.E.

¹¹¹⁷ Type PBl.2aM.D4.d3 et PBl.2aM.E3.d0.

¹¹¹⁸ Type PBl.2aM.D4.d0.

¹¹¹⁹ Types PB.2b.C, PB.2b.A et PB.2b.F.

¹¹²⁰ Types PBl.2aM.A3.d16d17f et PBl.2aM.C3.d16d17f.

¹¹²¹ Type PB.2b.D et PB.2b.G.

linguiformes ou trapézoïdales à extrémités en queue-d'aronde¹¹²². Un exemplaire à décors géométriques filiformes rappelle les exemplaires de la phase précédente. Seulement deux plaques-boucles sont en damasquinure bichrome, dont deux à décor de placage et d'entrelacs filiformes du groupe PBOUCLE6 et qui annoncent le type dominant de la phase suivante¹¹²³. Enfin, trois plaques-boucles sont en métaux non ferreux à plaques triangulaires à bords biseautés, dont deux à articulations indéterminées et une de type monobloc¹¹²⁴. L'observation des profils a donné sensiblement les mêmes résultats que pour les boucles simples. Les profils tronconiques sont ainsi presque deux fois plus présents à partir de cette phase qu'à la phase précédente et plus de la majorité des plaques-boucles sont munies de ce type de profil. Ce faciès se poursuit en outre jusqu'à la phase suivante, vers 700 environ.

Dans le dernier tiers du VII^e siècle, entre 650/660 et 700 environ, les damasquinures bichromes prédominent largement avec neuf cas sur 17. Les décors sont faits d'un placage sur plaques trapézoïdales ou quadrangulaires étroites à contours festonnés sur lesquelles se développent des entrelacs filiformes¹¹²⁵ ou des monstres entrelacés filiformes¹¹²⁶. Un exemplaire à vanneries en bandes pointillées et deux exemplaires à bandes symétriques à boucles en bandes pleines sont également recensés¹¹²⁷. Des deux garnitures en fer damasquiné monochrome, une seule a un décor encore suffisamment bien conservé pour être identifié, consistant en une rosace en bandes pointillées¹¹²⁸. Les quatre plaques-boucles en métaux non ferreux présentes à cette période sont toutes de formes différentes, à plaques triangulaires, trapézoïdales, trapézoïdales étroites à contours festonnés ou linguiformes à contours festonnés et à articulations à charnières, à languettes repliées ou monobloc. Une seule plaque-boucle de forme indéterminée est en fer non damasquiné.

Des datations radiocarbone réalisées sur quatre sépultures découvertes en Alsace ont permis de proposer une fourchette chronologique comprise entre la seconde moitié du VII^e siècle et une période qui va du milieu du VIII^e au milieu du X^e siècle. Ces quatre garnitures de ceintures sont en fer non damasquiné et en métaux non ferreux¹¹²⁹. Celles en fer non damasquiné sont toutes les deux à chapes symétriques et petites plaques quadrangulaires. Celles en métaux non ferreux sont à languettes repliées et à plaque triangulaire à bords biseautés dans un cas et trapézoïdale à contours festonnés et bords biseautés dans l'autre¹¹³⁰.

¹¹²² Types PB.2aM.A.d0d4bpo, PB.2aM.B.d0d4bpo, PB.2aM.F.d0d4bpo, PB.2aM.G.d0d4bpo.

¹¹²³ Type PBl.2aB.Bfe3.d0d4f et PBl.2aB.B3.d0d4f.

¹¹²⁴ Type PBn.1.Ab3 et PBm.1.Ab3.

¹¹²⁵ Types PB.2aB.Bef.d0d4f et PB.2aB.Dfe.d0d4f.

¹¹²⁶ Types PB.2aB.Bef3.d0d13f, PB.2aB.Bf3.d0d13f

¹¹²⁷ Types PB.2aB.B3.d18bpo et PB.2aB.F3.d7bpl.

¹¹²⁸ Type PBl.2aM.B5.d0d6bpo.

¹¹²⁹ Type PBcs.2b.D.

¹¹³⁰ Type PBl.1.Ab3 et PBl.1.Bfb.d3.

3.2.1.7. Les contre-plaques (type CP)

3.2.1.7.1. Les contre-plaques en métaux non ferreux (CP.1)

(Planches 104 à 105)

3.2.1.7.1.1. Typologie

Des 291 contre-plaques du corpus, 21 sont en métaux non ferreux. Pour la majorité de ces contre-plaques, la fixation à la ceinture se faisant au moyen de bélières situées au revers de l'objet (Annexe 18)

Les formes sont relativement standardisées, puisque 10 contre-plaques sont à plaques triangulaires à bords biseautés¹¹³¹, dont une à décors de points. Cinq contre-plaques sont trapézoïdale à bords biseautés et contours festonnés, dont trois à décors zoomorphes¹¹³² et deux étroites¹¹³³. Trois contre-plaques sont linguiformes¹¹³⁴, dont une à contours festonnés¹¹³⁵ et une à décors d'ocelles et dôme pyramidal central¹¹³⁶. Enfin, deux sont en formes de losanges à bords biseautés¹¹³⁷ et une seule est ronde à bords biseautés et décorée d'une ligne périphérique¹¹³⁸.

3.2.1.7.1.2. Chronologie

Sur ces 21 contre-plaques, cinq ont été datées et se situent entre 560/580 et 700 environ.

Deux se rattachent au dernier tiers du VI^e siècle, entre 560/580 et 600/620. Les formes sont différentes, puisqu'une est triangulaire et l'autre est linguiforme, mais toutes les deux portent un décor de points pour la première et d'ocelles pour la seconde.

Une seule se situe au tout début du VII^e siècle puisqu'elle a été datée vers 610/620 environ et fait partie de l'ensemble des contre-plaques à plaques triangulaires à bords biseautés sans décors¹¹³⁹.

Une garniture de même type a été datée plus tardivement entre 650/660 et 700. Une contre-plaque trapézoïdale à bords biseautés, étroite et à contours festonnés a quant à elle été datée entre 630/640 et 700 sans plus de précisions.

¹¹³¹ Type CP.1.Ab3.

¹¹³² Type CP.1.Bbf3.d12.

¹¹³³ Type CP.1.Bbfe3.

¹¹³⁴ Type CP.1.F.

¹¹³⁵ Type CP.1.Fbf3.

¹¹³⁶ Type CP.1.F.d3.

¹¹³⁷ Type CP.1.Hb3.

¹¹³⁸ Type CP.1.Cb3.d9.

¹¹³⁹ Type CP.1.Ab3.

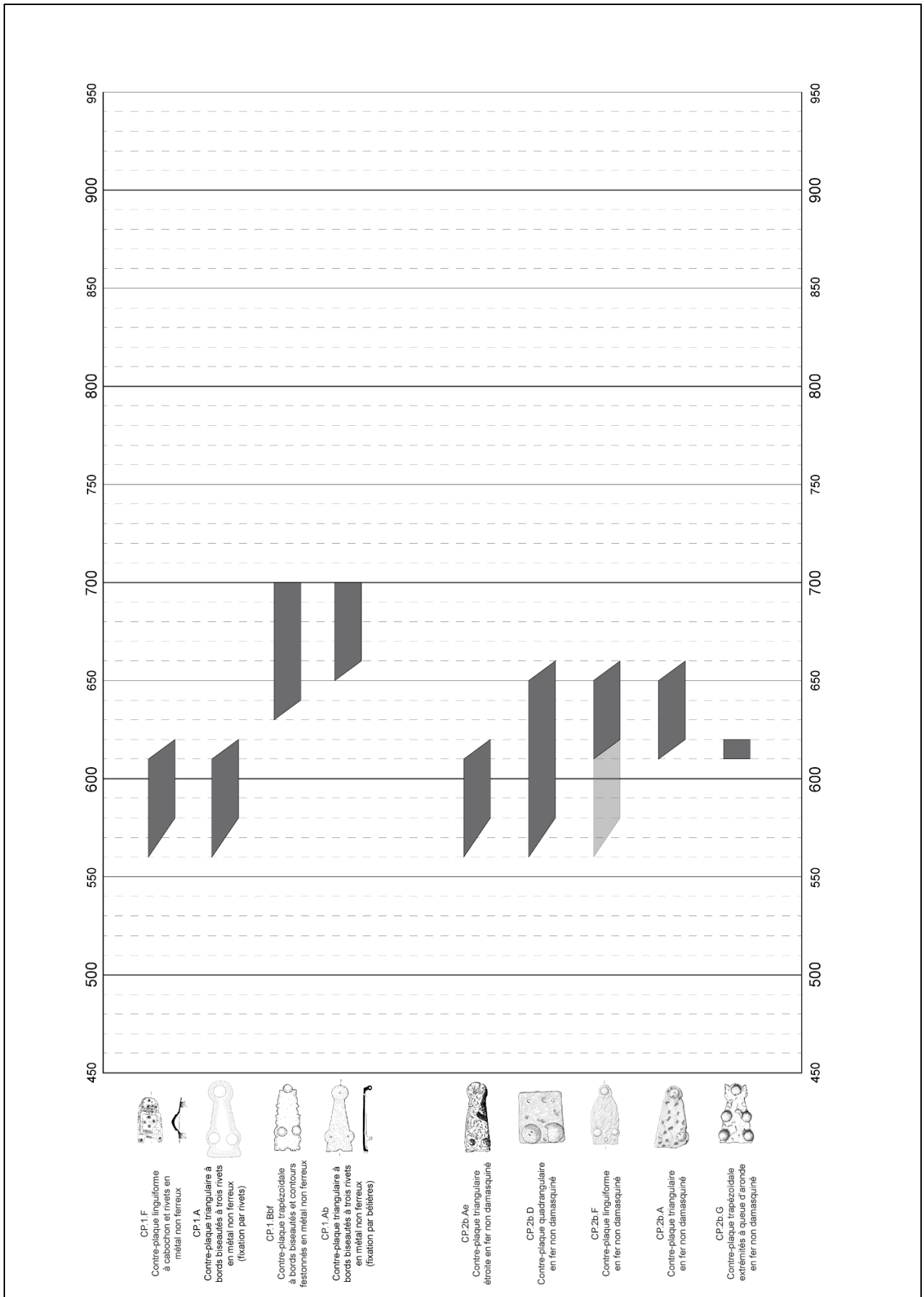

Figure 55 : Datations des contre-plaques en métaux non ferreux et en fer non damasquiné.

3.2.1.7.2. Les contre-plaques en fer damasquiné (type CP.2a)

(Planches 106 à 113)

3.2.1.7.2.1. Typologie

Au total, 101 contre-plaques recensées dans le corpus sont en fer damasquiné, dont 50 à damasquinures monochromes¹¹⁴⁰, 47 à damasquinures bichromes¹¹⁴¹ et quatre dont le type damasquinure est indéterminé¹¹⁴². Ainsi que pour les plaques-boucles, les contre-plaques à damasquinures bichromes sont plus fréquemment à contours festonnés que celles à damasquinures monochromes. Pour ces dernières cela représente six objets sur 49, contre 27 sur 47 pour celles à damasquinures bichromes, soit plus de la moitié.

Les plaques sont majoritairement trapézoïdales, linguiformes ou trapézoïdales à extrémités en queue-d'aronde¹¹⁴³ puisque chacune de ces formes est présente treize fois. Les plaques triangulaires et quadrangulaires ne sont présentes chacune que quatre fois et pour trois objets, la forme était indéterminée¹¹⁴⁴. Des contours festonnés n'ont été observés que sur quatre contre-plaques trapézoïdales¹¹⁴⁵, dont une est de forme étroite¹¹⁴⁶ et deux contre-plaques linguiformes¹¹⁴⁷ (Annexe 18).

Les fonds sont principalement hachurés puisque c'est le cas sur 30 objets, contre neuf où le fond est plaqué d'argent. Le décor principal est constitué d'entrelacs avec 27 cas et constitue donc le type principal pour les contre-plaques en fer damasquiné monochrome. Les autres types de décors ne se retrouvent que d'une à quatre fois. Il s'agit d'entrelacs à extrémités en têtes zoomorphes quatre fois, de bandes symétriques à boucles et de décors fongiformes à trois reprises, de monstres entrelacés deux fois et de rosaces et de vanneries une fois. Dans huit cas, le décor était indéterminé. La mise en œuvre des décors principaux est également sujette à la surreprésentation d'un type puisque les bandes pointillées sont utilisées sur 23 objets. Les bandes en échelles et les incrustations filiformes sont chacune présentes neuf fois, et les bandes pleines seulement deux fois.

Les contre-plaques en fer damasquiné bichrome sont presque exclusivement trapézoïdales et linguiformes¹¹⁴⁸, avec 31 et 13 occurrences, deux sont de formes indéterminées et une contre-

¹¹⁴⁰ Type CP.2aM.

¹¹⁴¹ Type CP.2aB.

¹¹⁴² Type CP.2aN.

¹¹⁴³ Types CP.2aM.B, CP.2aM.F et CP.2aM.G.

¹¹⁴⁴ Types CP.2aM.A, CP.2aM.D et CP.2aM.I.

¹¹⁴⁵ Type CP.2aM.Bf.

¹¹⁴⁶ Type CP.2aM.Bfe.

¹¹⁴⁷ Type CP.2aM.Ff.

¹¹⁴⁸ Types CP.2aB.B et CP.2aB.F.

plaque est quadrangulaire¹¹⁴⁹. Pour les plaques trapézoïdales, une majorité d'entre elles sont étroites et/ou à contours festonnés. Quatre sont étroites, huit sont à contours festonnés et 12 associent ces deux critères¹¹⁵⁰. Pour les plaques linguiformes, six sont à contours festonnés, une seule est étroite¹¹⁵¹ et aucune n'associe ces deux critères.

Contrairement aux contre-plaques en fer damasquiné monochrome, c'est ici le placage d'argent qui prédomine, avec 36 cas pour le placage et trois pour les fonds hachurés. Les décors sont majoritairement des monstres entrelacés avec 22 cas et les décors d'entrelacs avec 15 cas. Les décors de trois contre-plaques sont de types indéterminés, deux sont faits de bandes centrales et deux de bandes symétriques à boucles, alors que ceux de vanneries et d'entrelacs à extrémités en têtes zoomorphes ne sont présents chacun qu'une fois. Ces décors sont traités majoritairement en incrustations filiformes avec 27 cas. Les bandes pleines et les bandes en échelles sont présentes chacune six fois et les bandes pointillées que deux fois.

Les décors, que ce soit dans leurs motifs ou dans leurs mises en œuvre sont donc bien différenciés entre les contre-plaques à damasquinures monochromes et celles à damasquinures bichromes.

3.2.1.7.2.2. Chronologie

(Planches 114 à 120)

L'analyse typologique par permutation matricielle des contre-plaques en fer damasquiné a mis en évidence quatre groupes typologiques (Annexe 51, Figure 56).

Le groupe typologique CPLAQUE1 regroupe trois contre-plaques dont les critères communs sont une forme quadrangulaire, un décor damasquiné monochrome, des motifs fongiformes et des incrustations filiformes¹¹⁵². Ce groupe typologique peut ainsi s'apparenter au groupe typologique PBOUCLE2. Deux de ces trois sépultures ont été datées entre 560/580 et 610/620 environ pour la sépulture 346 de Mengen et vers 610/620 environ pour la sépulture 853 de Mengen.

Les contre-plaques du groupe CPLAQUE2 sont représentées par 19 objets et sont caractérisées par l'usage de damasquinures monochromes, un fond hachuré, un motif d'entrelacs et un traitement de ces décors en bandes pointillées. Elles forment ainsi un groupe homogène qui s'apparente au groupe typologique PBOUCLE4 et donc au type « Bülach »¹¹⁵³. Les plaques sont majoritairement

¹¹⁴⁹ Types CP.2aB.I et CP.2aB.D.

¹¹⁵⁰ Types CP.2aB.Be, CP.2aB.Bf et CP.2aB.Bfe.

¹¹⁵¹ Types CP.2aB.Ff et CP.2aB.Fe.

¹¹⁵² Type CP.2aM.D.d17f : Eichstetten : sépulture 230 ; Mengen : sépulture 346 et 853.

¹¹⁵³ Werner 1953, p. 31-33

trapézoïdales à extrémités en queue-d'aronde puisque huit objets se rattachent à cette forme¹¹⁵⁴. Six sont de forme trapézoïdale¹¹⁵⁵, quatre sont linguiformes¹¹⁵⁶, une seule est triangulaire¹¹⁵⁷. Deux sépultures qui ont livré une contre-plaque de ce groupe typologique ont été datées. Les sépultures 780 et 862 de Mengen se placent ainsi entre 610/620 et 650/660 environ.

Le groupe CPLAQUE3 est, comme le groupe PBOUCLE5, relativement hétérogène de 37 contre-plaques. Les damasquinures y sont monochromes ou bichromes, les fonds hachurés ou plaqués d'argent et les décors sont variés. Les datations obtenues sur neuf sépultures se répartissent entre 610/620-650/660¹¹⁵⁸ environ et 650/660-700 environ¹¹⁵⁹. Une sépulture, la sépulture 1008 de Roeschwoog, a été datée aux environs de 650/660. Ce groupe typologique fait ainsi office de groupe de transition, comme le groupe PBOUCLE5, son pendant pour les plaques-boucles.

Les 25 contre-plaques du groupe CPLAQUE4 sont caractérisés par l'emploi de la damasquinure bichrome, d'un fond plaqué d'argent et de motifs en incrustations filiformes. Ce groupe est donc le pendant du groupe PBOUCLE6 et correspond au type « Berne-Soleure »¹¹⁶⁰. Ainsi que pour ce dernier, les décors se répartissent entre des motifs d'entrelacs et de monstres entrelacés. Ces derniers sont majoritaires avec 15 objets sur les 25¹¹⁶¹, contre dix à motifs d'entrelacs¹¹⁶². Treize exemplaires sont à contours festonnés, une contre-plaque est étroite et dix associent ces deux critères. Six ont été datées, dont cinq situées entre 650/660 et 700 environ¹¹⁶³. Seule la sépulture 266 d'Eichstetten est légèrement plus ancienne puisqu'elle a été datée vers 630/640 environ.

L'étude typochronologique de contre-plaques en fer damasquiné met ainsi en évidence trois principales tendances chronologiques.

Tout d'abord, les premières contre-plaques damasquinées apparaissent durant le dernier tiers du VI^e siècle, à partir de 560/580 environ, et sont en usage jusqu'au début du VII^e siècle, vers 610/620

¹¹⁵⁴ Type CP.2aM.G.d1d4bpo : Eichstetten : sépulture 185 ; Illfurth : sépultures 73 et 476 ; Mengen : sépultures 68 et 600 ; Merdingen : sépulture 197 ; Merxheim : sépultures 253 et 280.

¹¹⁵⁵ Type CP.2aM.B.d1d4bpo : Illfurth : sépulture 100 ; Mengen : sépultures 78, 300, 780 et 862 ; Merxheim : sépulture 117.

¹¹⁵⁶ Type CP.2aM.F.d1d4bpo : Eichstetten : sépulture 169 ; Endingen : sépulture 45b ; Mengen : sépultures 414 et 844.

¹¹⁵⁷ Type CP.2aM.A.d1d4bpo : Eichstetten : sépulture 272.

¹¹⁵⁸ Quatre sépultures : Illkirch-Graffenstaden : sépulture 212 ; Mengen : sépulture 816 ; Neuenburg : sépulture 50 ; Vendenheim : sépulture 124.

¹¹⁵⁹ Quatre sépultures : Buggingen : sépulture 20 ; Illfurth : sépultures 123 et 132 ; Merxheim : sépulture 12.

¹¹⁶⁰ Werner 1953, p. 34-35

¹¹⁶¹ Eckwersheim : sépulture 1020 ; Eichstetten : sépultures 46, 134, 214 et 271 ; Emmendingen : sépulture 1 ; Endingen : sépulture 44 ; Hégenheim : sépulture 98 ; Illfurth : sépulture 111 ; Mengen : sépultures 86B, 529, 791 et 813 ; Merxheim : sépulture 46 ; Munzingen : sépulture 75.

¹¹⁶² Eckwersheim : sépultures 1016 et 1032 ; Eichstetten : sépulture 266 ; Illfurth : sépulture 425 ; Mengen : sépulture 732 ; Merxheim : sépulture 63 et 286 ; Munzingen : sépulture 104 et 183 ; Vendenheim : sépulture 556.

¹¹⁶³ Eckwersheim : sépulture 1016 ; Endingen : sépulture 44 ; Illfurth : sépulture 425 ; Merxheim : sépulture 286 ; Munzingen : sépulture 104.

environ. Elles sont quadrangulaires et portent un décor fongiforme en damasquinure monochrome qui imite le cloisonné¹¹⁶⁴.

Durant la première moitié du VII^e siècle, entre 610/620 et 650/660 environ, les contre-plaques en fer damasquiné sont exclusivement monochromes et se rattachent aux groupes typologiques CPLAQUE2 et CPLAQUE3. Les fonds sont essentiellement hachurés et les décors sont faits d'entrelacs en bandes pointillées pour le premier groupe¹¹⁶⁵ et d'entrelacs à extrémités en chefs d'oiseaux en bandes en échelles¹¹⁶⁶ ou de bandes symétriques à boucles pour le second¹¹⁶⁷. Les plaques de ces deux groupes sont triangulaires¹¹⁶⁸, trapézoïdales¹¹⁶⁹ ou trapézoïdales à queue-d'aronde¹¹⁷⁰. C'est également à cette période que les fonds plaqués d'argent font leur apparition sur des contre-plaques en fer damasquiné monochrome du groupe CPLAQUE3¹¹⁷¹, et semble se poursuivre occasionnellement jusque dans la seconde moitié du VII^e siècle, entre 650/660 et 700 environ¹¹⁷².

Durant cette phase, dans la seconde moitié du VII^e siècle, apparaissent les contre-plaques en fer damasquiné bichrome qui sont représentées par le groupe CPLAQUE4. Les fonds plaqués d'argent prédominent et les décors sont essentiellement sous la forme d'entrelacs¹¹⁷³ ou de monstres entrelacés filiformes¹¹⁷⁴.

¹¹⁶⁴ Groupe typologique CPLAQUE1, type CP.2aM.D4.d17f : Sépultures 346 et 853 de Mengen.

¹¹⁶⁵ Groupe typologique CPLAQUE2, type CP.2aM.A3.d1d4bpo : sépulture 272 d'Eichstetten ; type CP.2aM.B3.d1d4bpo : sépulture 862 de Mengen ; Type CP.2aM.G3.d1d4bpo : sépulture 280 de Merxheim.

¹¹⁶⁶ Type CP.2aM.F3.d1d5be : sépulture 124 de Vendenheim.

¹¹⁶⁷ Type CP.2aM.G3.d1d7bpo : sépulture 212 d'Illkirch-Graffenstaden ; type CP.2aM.G3.d1d7be : sépulture 50 de Neuenburg.

¹¹⁶⁸ Sépulture 272 d'Eichstetten.

¹¹⁶⁹ Sépulture 862 de Mengen.

¹¹⁷⁰ Sépultures 212 d'Illkirch-Graffenstaden, 280 de Merxheim et 50 de Neuenburg.

¹¹⁷¹ Type CP.2aM.B3.d0d4f, sépulture 816 de Mengen ; type CP.2aM.B3.d0d4bpo, sépulture 780 de Mengen.

¹¹⁷² Type CP.2aM.B5.d0d6be.

¹¹⁷³ Type CP.2aB.Bfe3.d0d4f : sépultures 1016 d'Eckwersheim, 425 d'Illfurth et 104 de Munzingen ; type CP.2aB.Be3.d0d4f : sépulture 266 d'Eichstetten ; type CP.2aB.B3.d0d4f : sépulture 1008 de Roeschwoog.

¹¹⁷⁴ Type CP.2aB.Be3.d0d13 : sépultures 44 d'Endinge et 12 de Merxheim.

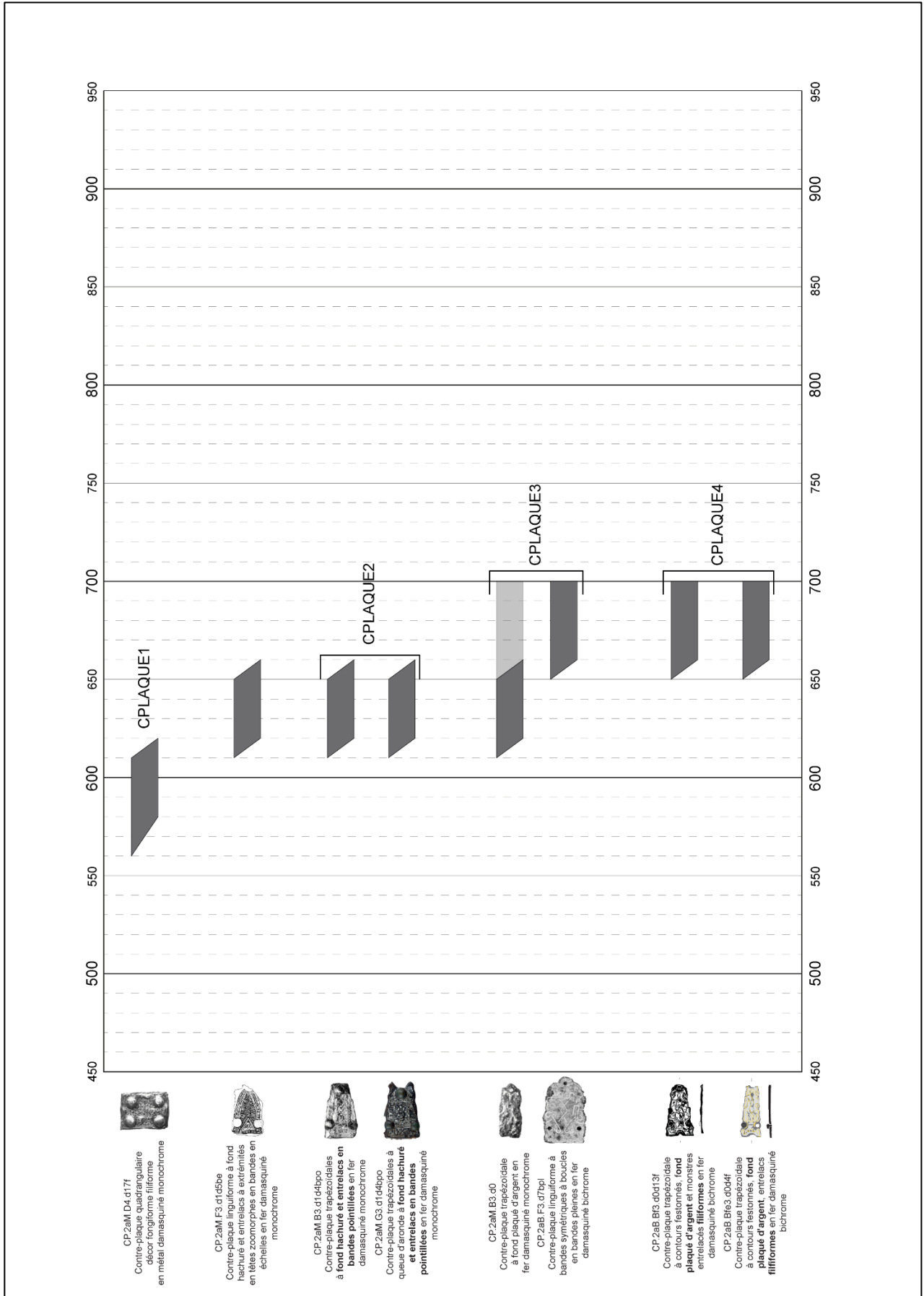

Figure 56 : Datations des contre-plaques en fer damasquiné.

3.2.1.7.3. *Les contre-plaques en fer non damasquiné (type CP.2b)*

(Planches 121 à 131)

3.2.1.7.3.1. Typologie

Des contre-plaques en fer non damasquiné ont été recensées 169 fois. Six formes ont été identifiées et pour 12 d'entre elles la forme était indéterminée (Annexe 19).

Environ 40% d'entre elles sont linguiformes¹¹⁷⁵, puisque cela concerne 69 objets. Cinq d'entre elles sont étroites et 13 sont à contours festonnés¹¹⁷⁶. Les formes les plus présentes sont ensuite les contre-plaques quadrangulaires avec 48 cas¹¹⁷⁷, dont une est à bords biseautés, les formes triangulaires avec 19 cas, dont deux étroites¹¹⁷⁸, puis les formes rondes avec 12 cas¹¹⁷⁹. Enfin, cinq sont trapézoïdales, dont une est à contours festonnés, et quatre sont trapézoïdales à extrémités en queue-d'aronde¹¹⁸⁰.

Quand la présence de rivets a pu être déterminée, ils sont au nombre de deux à cinq. La majorité des contre-plaques sont munies de trois rivets, avec 78 cas. Les cinq contre-plaques munies de deux rivets sont toutes quadrangulaires, tout comme 26 des 28 contre-plaques à quatre rivets. Cinq rivets ont été identifiés sur des contre-plaques linguiformes, triangulaires ou trapézoïdales à extrémités en queue-d'aronde.

3.2.1.7.3.2. Chronologie

Peu de sépultures ont été datées par rapport au nombre de contre-plaques en fer non damasquiné, puisqu'elles représentent 17 sépultures sur 169. Certaines observations peuvent toutefois être formulées. Ainsi, leur utilisation semble circonscrite entre 560/580 et 650/660 environ (Figure 55). Cinq contre-plaques ont été datées entre 560/580 et 600/620. Trois sont quadrangulaires, une est linguiforme et la dernière est triangulaire étroite¹¹⁸¹.

Entre 600/620 et 650/660, la tendance s'inverse puisque sur les 12 contre-plaques rattachées à cette période, cinq sont linguiformes, trois sont quadrangulaires, deux sont triangulaires, une trapézoïdale et une autre est trapézoïdale à extrémités en queue-d'aronde¹¹⁸².

¹¹⁷⁵ Type CP.2b.F.

¹¹⁷⁶ Types CP.2b.Fe et CP.2b.Ff.

¹¹⁷⁷ Type CP.2b.D.

¹¹⁷⁸ Types CP.2b.A et CP.2b.Ae.

¹¹⁷⁹ Type CP.2b.C.

¹¹⁸⁰ Types CP.2b.B, CP.2b.Bf et CP.2b.G.

¹¹⁸¹ Types CP.2b.D, CP.2b.F et CP.2b.Ae.

3.2.1.7.4. Synthèse typochronologique des contre-plaques (type CP)

Les contre-plaques, tous matériaux confondus, n'apparaissent pas avant le dernier tiers du VI^e siècle, entre 560/580 et 610/620 environ. Durant cette période, on retrouve les contre-plaques triangulaires en métaux non ferreux à bords biseautés¹¹⁸³, les contre-plaques linguiformes en fer non damasquiné¹¹⁸⁴ et les contre-plaques quadrangulaires en fer damasquiné monochrome à décor fongiforme et géométrique¹¹⁸⁵.

Durant la première moitié du VII^e siècle, entre 610/620 et 650/660 environ, des contre-plaques en fer non damasquiné de formes triangulaires¹¹⁸⁶, quadrangulaires¹¹⁸⁷, linguiformes¹¹⁸⁸ et trapézoïdales à extrémités en queue-d'aronde¹¹⁸⁹ sont utilisées. Durant cette phase, des contre-plaques en fer damasquiné monochrome sont également en usage. On y retrouve des exemplaires à décors d'entrelacs en bandes pointillés sur fond hachuré sur plaques trapézoïdales¹¹⁹⁰ et trapézoïdales à queue-d'aronde¹¹⁹¹ et des contre-plaques linguiformes à entrelacs à extrémités en têtes d'oiseau en bande en échelles sur fond hachuré¹¹⁹². Les premiers exemplaires à fond plaqué d'argent apparaissent durant la première moitié du VII^e siècle, la damasquinure est alors toujours monochrome¹¹⁹³.

Au milieu du VII^e siècle et durant sa seconde moitié, les contre-plaques sont exclusivement en fer damasquiné bichrome et à contours festonnés. Les fonds sont plaqués d'argent et les décors sont faits de monstres entrelacés filiformes¹¹⁹⁴ ou d'entrelacs filiformes¹¹⁹⁵. Deux exemplaires provenant du site d'Illfurth sont rattachés à cette période. Ces contre-plaques sont linguiformes et à décors de bandes symétriques à boucles traitées en bandes pleines d'argent rehaussées de fils de laitons incrustés.¹¹⁹⁶

¹¹⁸² Types CP.2b.F, CP.2b.D, CP.2b.A, CP.2b.B et CP.2b.G.

¹¹⁸³ Type CP.1.Ab.

¹¹⁸⁴ Type CP.2b.F.

¹¹⁸⁵ Type CP.2aM.D4.d17f.

¹¹⁸⁶ Type CP.2b.A.

¹¹⁸⁷ Type CP.2b.D.

¹¹⁸⁸ Type CP.2b.F.

¹¹⁸⁹ Type CP.2b.G.

¹¹⁹⁰ Type CP.2aM.B3.d1d4bpo.

¹¹⁹¹ Type CP.2aM.G3.d1d4bpo.

¹¹⁹² Type CP.2aM.F3.d1d5be.

¹¹⁹³ Type CP.2aM.B3.do.

¹¹⁹⁴ Type CP.2aB.Bf3.d0d13f.

¹¹⁹⁵ Type CP.2aB.Bfe3.d0d4f.

¹¹⁹⁶ Type CP.2aB.F3.d7bpl.

3.2.1.8. Les plaques dorsales (type PD)

Les plaques dorsales sont représentées par 226 objets. Plus de la moitié sont en fer non damasquiné puisqu'elles correspondent à 146 occurrences. Les plaques dorsales en métaux non ferreux sont minoritaires, puisque 15 objets correspondent à ce type de matériaux.

3.2.1.8.1. Les plaques dorsales en métaux non ferreux (type PD.1)

(Planche 132)

3.2.1.8.1.1. Typologie

Les 15 plaques dorsales en métaux non ferreux sont de deux formes différentes. Sept sont triangulaires, et toutes sont à bords biseautés et à trois rivets et ne portent aucun décor¹¹⁹⁷. Les huit autres plaques dorsales sont quadrangulaires et ont quatre rivets, à l'exception de l'exemplaire de la sépulture 77 d'Illfurth qui en possède trois. En outre, cinq sont à bords biseautés. À la différence des exemplaires triangulaires, des décors ont été identifiés six sur huit sont décorés. Dans trois cas il s'agit de simples décors de points, associés à des motifs en dents de loups dans un cas, d'une rosace moulée dans un autre, dans un autre encore d'un motif géométrique et dans un dernier cas d'un motif cruciforme réalisé en lignes de points (Annexe 20).

3.2.1.8.1.2. Chronologie

Seulement trois sépultures qui contenaient des plaques dorsales en métaux non ferreux ont été datées et se caractérisent par une datation resserrée entre le dernier tiers du VI^e siècle et le tout début du VII^e siècle (Figure 57). Deux de formes quadrangulaires et issues des sépultures 619 de Mengen et 1074 de Roeschwoog ont été datées entre 560/580 et 600/610. Elles sont toutes deux décorées. La première est ornée de motifs incisés en marches d'escalier sur sa périphérie et d'un motif quadrangulaire en son centre. Celle de Roeschwoog alterne sur sa périphérie une ligne en dents-de-loup et une ligne pointillée alors qu'un motif cruciforme en ligne pointillée occupe son centre. La plaque dorsale de forme triangulaire à bords biseautés et dépourvue de décors de la sépulture 397 d'Illfurth a quant à elle été datée vers 610/620.

¹¹⁹⁷ Type PD.1.Ab3.

3.2.1.8.2. Les plaques dorsales en fer damasquiné (type PD.2a)

(Planches 133 à 137)

3.2.1.8.2.1. Typologie

Au total, 65 plaques dorsales sont en fer damasquiné. Elles sont majoritairement monochromes avec 44 objets alors que seulement 19 sont bichromes. Pour deux plaques dorsales, il n'a pas pu être déterminé le type de damasquinure. Elles sont très majoritairement quadrangulaires, puisque seulement deux exemplaires sont linguiformes, dont l'une en fer damasquiné monochrome et l'autre en fer damasquiné bichrome (Annexe 21).

Les fonds des plaques dorsales en fer damasquiné monochromes sont majoritairement à fonds hachurés dans 20 cas alors que huit sont à fonds plaqués d'argent. Dans 22 cas le décor est constitué d'un entrelac, soit la moitié des 44 plaques dorsales en fer damasquiné monochrome. Les types les plus fréquents après les entrelacs ne sont présents chacun que quatre fois. Il s'agit de décors fongiformes et quadrilobés. Des bandes symétriques à boucles sont présentes deux fois alors que tous les autres décors recensés, les entrelacs à extrémités en têtes zoomorphes, de vanneries, de rosaces et de monstres entrelacés ne sont présents chacun qu'une seule fois. Ces décors sont réalisés 21 fois en bandes pointillées, soit près de la moitié des objets. Les bandes en échelles sont utilisées sept fois et les incrustations filiformes six fois. Une seule plaque dorsale porte un décor réalisé en bandes pleines.

À l'instar des plaques-boucles et des contre-plaques, les plaques dorsales en fer damasquiné bichrome sont majoritairement à fond plaqué d'argent avec 15 cas sur 19. Seulement deux sont à fonds hachurés. Les répartitions des types de décors sont moins tranchées que pour les plaques dorsales en fer damasquiné monochrome. Les décors de monstres entrelacés sont ainsi présents six fois, pour quatre objets à décors cruciformes. Les décors de rosaces et de demi-cercles sont présents chacun trois fois. Les bandes symétriques à boucles, les vanneries et les tresses cruciformes ne sont présentes chacune qu'une seule fois. En revanche, la mise en œuvre de ces décors est très marquée puisque dans 15 cas il s'agit d'incrustations filiformes. Les bandes pointillées ne sont recensées que trois fois, dont une fois associées à des incrustations filiformes, et deux fois pour les bandes en échelles, dont une fois également associées à des incrustations filiformes. L'utilisation de bandes pleines sur des plaques dorsales en fer damasquiné bichrome n'a enfin été recensé qu'une seule fois.

3.2.1.8.2.2. Chronologie

(Planches 138 à 140)

Le traitement par permutation matricielle automatique des différents critères morphologiques des plaques dorsales en fer damasquiné a permis de mettre en évidence quatre groupes typologiques (Annexe 51, Figure 57).

Le groupe PDORSALE1 est représenté par quatre objets qui ont en commun une forme quadrangulaire, l'emploi de damasquinures monochromes, un décor composé de motifs fongiformes réalisé par l'incrustation de fils¹¹⁹⁸. Par ces critères, il est comparable aux groupes PBOUCLE2 et CPLAQUE1. De ces quatre objets, seule la plaque dorsale de la sépulture 410 de Mengen a été datée et se situe entre 560/580 et 600/610 environ.

Seize plaques dorsales constituent le groupe PDORSALE2 qui est caractérisé par une plaque dorsale de forme quadrangulaire, à damasquinure monochrome, un fond hachuré, un motif central d'entrelacs et un traitement de ce décor en bandes pointillées¹¹⁹⁹. Ce groupe s'apparente ainsi aux groupes PBOUCLE4 et CPLAQUE2. Quatre sépultures de ce groupe ont été datées, toutes entre 600/620 et 650/660 environ¹²⁰⁰.

À l'instar des groupes PBOUCLE5 et CPLAQUE3, le groupe PDORSALE3 regroupe 19 plaques dorsales aux critères morphologiques variés¹²⁰¹. Les damasquinures y sont majoritairement monochromes puisque cela concerne 15 objets. Les formes sont très largement quadrangulaires, seulement deux plaques dorsales sont linguiformes¹²⁰². Les fonds sont plaqués ou hachurés, et les décors sont généralement en bandes pointillées, avec sept occurrences, ou en bandes en échelles, avec huit occurrences. Deux plaques dorsales sont à décors filiformes. Cinq plaques dorsales de ce groupe se trouvaient dans des sépultures datées. Trois sont datées entre 610/620 et 650/660 environ¹²⁰³ et deux entre 650/660 et 700 environ¹²⁰⁴, ce qui fait de ce groupe un groupe de transition entre les groupes PDORSALE2 et PDORSALE4.

Le quatrième groupe, le groupe PDORSALE4, est représenté par 15 objets qui ont comme critères communs l'emploi de damasquinures bichromes, un fond plaqué d'argent et un décor réalisé en

¹¹⁹⁸ Type PD.2aM.D.d17f : Bâle « Kleinhüningen » : sépulture 13 ; Mengen : sépulture 410 ; Merdingen : sépulture 204 ; Type PD.2aM.D.d4d16d17f : Eichstetten : sépulture 230.

¹¹⁹⁹ Type PD.2aM.D4.d1d4bpo : Eichstetten : sépultures 169, 185 et 272 ; Endingen : sépulture 54 ; Mengen : sépulture 68, 175, 414, 443, 444, 636, 780 et 862 ; Merxheim : sépultures 117, 253 et 280 ; Neuenburg : sépulture 22.

¹²⁰⁰ Eichstetten : sépulture 272 ; Mengen : sépultures 780 et 862 ; Merxheim : sépulture 280.

¹²⁰¹ Buggingen : sépulture 20 ; Didenheim : sépulture 13 ; Eichstetten : sépultures 127 et 215 ; Hégenheim : sépulture 101 ; Illfurth : sépultures 50, 73, 100, 123 et 186 ; Illkirch-Graffenstaden : sépulture 212 ; Lutter : sépulture 4 ; Mengen : sépultures 237, 263, 605 et 815 ; Munzingen : sépulture 131 ; Neuenburg : sépulture 50 ; Vendenheim : sépulture 124.

¹²⁰² Illfurth : sépulture 123 ; Mengen : sépulture 263.

¹²⁰³ Illkirch-Graffenstaden : sépulture 212 ; Neuenburg : sépulture 50 ; Vendenheim : sépulture 124.

¹²⁰⁴ Buggingen : sépulture 20 ; Illfurth : sépulture 123.

incrustations filiformes¹²⁰⁵. Six sont à décors de monstres entrelacés¹²⁰⁶, trois sont à motifs de rosaces¹²⁰⁷, trois sont à motifs cruciformes¹²⁰⁸ et trois sont à motifs de demi-cercles¹²⁰⁹. Une seule plaque dorsale du groupe PDORSALE4 a été datée, la sépulture d'Endingen se situant entre 650/660 et 700 environ.

Malgré le peu de datations obtenues pour les exemplaires damasquinés bichromes, trois phases peuvent toutefois être dégagées.

Une première qui se situe dans le dernier tiers du VI^e siècle, entre 560/580 et 600/610, où se trouve la plaque dorsale du groupe PDORSALE1 à motifs fongiformes en fils incrustés monochromes de la sépulture 410 de Mengen¹²¹⁰.

Durant la première moitié du VII^e siècle, les plaques dorsales en fer damasquiné monochrome à fond hachuré et entrelacs en bandes pointillées du groupe PDORSALE2 sont en usage¹²¹¹, conjointement avec un exemplaire à fond hachuré et bandes symétriques à boucles du groupe PDORSALE3¹²¹².

Dans la seconde moitié du VII^e siècle, on ne retrouve plus qu'une seule plaque dorsale en fer damasquiné monochrome, qui provient de la sépulture 20 de Buggingen et qui porte un motif de rosace sur fond plaqué d'argent et qui appartient au groupe PDORSALE3¹²¹³. Durant cette phase, se trouvent aussi les deux exemplaires en fer damasquiné bichrome qui ont été datés. L'un est à fond plaqué d'argent et monstres entrelacés filiformes sur plaque quadrangulaire du groupe PDORSALE4¹²¹⁴, l'autre à bandes symétriques à boucles sur plaque linguiforme du groupe PDORSALE3¹²¹⁵.

¹²⁰⁵ Eckwersheim : sépulture 1032 ; Eichstetten : sépultures 134, 214 et 216 ; Endingen : sépultures 29, 44 et 71 ; Hégenheim : sépulture 98 ; Mengen : sépultures 177 et 472 ; Merxheim : sépultures 46 et 63 ; Munzingen : sépulture 75 ; Neuenburg : sépulture 70 ; Vendenheim : sépulture 556.

¹²⁰⁶ Type PD.2aB.D4.d0d13f : Eichstetten : sépulture 134 ; Endingen : sépulture 44 et 71 ; Hégenheim : sépulture 98 ; Mengen : sépulture 472 ; Munzingen : sépulture 75.

¹²⁰⁷ Type PD.2aB.D4.d0d6f : Eichstetten : sépulture 216 ; Mengen : sépulture 177 ; Merxheim : sépulture 63.

¹²⁰⁸ Type PD.2aB.D4.d0d20f : Eichstetten : sépulture 214 ; Merxheim : sépulture 46 ; Neuenburg : sépulture 70.

¹²⁰⁹ Type PD.2aB.D4.d0d22f : Eckwersheim : sépulture 1032 ; Type PD.2aB.D4.d22f : Endingen : sépulture 29 ; Type PD.2aB.D.d0d3d22f : Vendenheim : sépulture 556.

¹²¹⁰ Type PD.2aM.D4.d17f.

¹²¹¹ Type PD.2aM.D4.d1d4bpo : Eichstetten : sépulture 272 ; Mengen : sépultures 780 et 862 ; Merxheim : sépulture 280 ; Neuenburg : sépulture 50.

¹²¹² Type PD.2aM.D4.d1d7bpo ; sépulture 212 d'Illkirch-Graffenstaden.

¹²¹³ Type PD.2aM.D4.d0d6be.

¹²¹⁴ Type PD.2aB.D4.d0d13f : sépulture 44 d'Endingen.

¹²¹⁵ Type Type PD.2aB.F3.d7bpl : sépulture 123 d'Illfurth.

3.2.1.8.3. Les plaques dorsales en fer non damasquiné (type PD.2b)

(Planches 141 à 148)

3.2.1.8.3.1. Typologie

Les plaques dorsales en fer non damasquiné représentent plus de la moitié de ce type d'objet, puisqu'elles sont présentes en 146 exemplaires sur 226 plaques dorsales, tous matériaux confondus. Elles sont très majoritairement quadrangulaires puisque cette forme est présente à 137 reprises¹²¹⁶. Un seul exemplaire est triangulaire et un seul est rond¹²¹⁷. Pour sept plaques dorsales, l'état de conservation n'a pas permis d'en déterminer la forme¹²¹⁸ (Annexe 22).

Parmi les exemplaires quadrangulaires, un est muni de cinq rivets, un de deux rivets et 107 de quatre rivets. Parmi ces derniers, cinq sont à contours festonnés¹²¹⁹. Sur l'exemplaire de la sépulture 19 de Merxheim, il a été observé des traces ténues d'incisions qui semblent former un décor entrelacé. Il peut s'agir des vestiges d'un décor damasquiné fortement érodé, mais il est aussi possible que l'ornementation de la plaque fût simplement incisée. Ceci irait dans le sens d'une interprétation similaire formulée par R. Marti concernant la plaque dorsale de la sépulture 40 de Therwil-Benkenstrasse¹²²⁰.

3.2.1.8.3.2. Chronologie

Les données typochronologiques obtenues sur les plaques dorsales en fer non damasquiné correspondent uniquement à des exemplaires quadrangulaires¹²²¹ (Figure 57).

Ainsi, les plaques dorsales en fer non damasquiné apparaissent dès le dernier tiers du VI^e siècle, entre 560/580 et 610/620¹²²², mais leur utilisation est plus importante durant la première moitié du VII^e siècle¹²²³

¹²¹⁶ Type PD.2b.D.

¹²¹⁷ Types PD.2b.A et PD.2b.C.

¹²¹⁸ Types PD.2b.I.

¹²¹⁹ Type PD.2b.Df4.

¹²²⁰ Marti 2000, p. 83-87

¹²²¹ Type PD.2b.D.

¹²²² Trois occurrences : Geispolsheim : sépulture 5740 ; Illfurth : sépulture 160 ; Mengen : sépulture 833.

¹²²³ Douze occurrences : Eichstetten : sépultures 125, 179 et 195 ; Endingen : sépulture : 166 ; Illfurth : sépulture 195 ; Mengen : sépultures 137, 383, 790 et 824 ; Merxheim : sépultures 19 et 91 ; Roeschwoog : sépulture 1028.

3.2.1.8.4. Synthèse typochronologique des plaques dorsales (type PD)

Les datations de plaques dorsales permettent de constater une évolution entre le dernier tiers du VI^e siècle et la fin du VII^e siècle, entre 560/580 et 700 environ.

Ainsi, durant le dernier tiers du VI^e siècle, apparaissent les plaques dorsales en alliage cuivreux de formes quadrangulaires¹²²⁴ et triangulaires¹²²⁵, quadrangulaires en fer damasquiné monochrome à motifs fongiformes¹²²⁶ et quadrangulaires en fer non damasquiné¹²²⁷. Durant la première moitié du VII^e siècle, entre 610/620 et 650/660, tous ces types semblent ne plus être en usage, à l'exception des exemplaires en fer non damasquiné qui sont vraisemblablement plus fortement utilisés. C'est durant cette période qu'apparaissent les exemplaires quadrangulaires en fer damasquiné monochrome à motifs d'entrelacs en bandes pointillées sur fond hachuré¹²²⁸ et à motifs de bandes symétriques à boucles en bandes pointillées sur fond hachuré¹²²⁹.

Dans la seconde moitié du VII^e siècle, entre 650/660 et 700 environ, tous les types présents à la phase précédente disparaissent. Ne sont plus représentés alors que des exemplaires en fer damasquiné bichrome, linguiformes à motifs de bandes symétriques à boucles sans traitement du fond¹²³⁰, quadrangulaires à motifs de rosace sur fonds plaqués d'argent¹²³¹ et quadrangulaires à motifs de monstres entrelacés sur fond plaqué d'argent¹²³².

¹²²⁴ Type PD.1.D.

¹²²⁵ Type PD.1.A.

¹²²⁶ Type PD.2aM.D4.d17f.

¹²²⁷ Type PD.2b.D.

¹²²⁸ Type PD.2aM.D4.d1d4bpo.

¹²²⁹ Type PD.2aM.D4.d1d7bpo.

¹²³⁰ Type PD.2aB.F3.d7bpl.

¹²³¹ Type PD.2aB.D4.d0d6be.

¹²³² Type PD.2aB.D4.d0d13f.

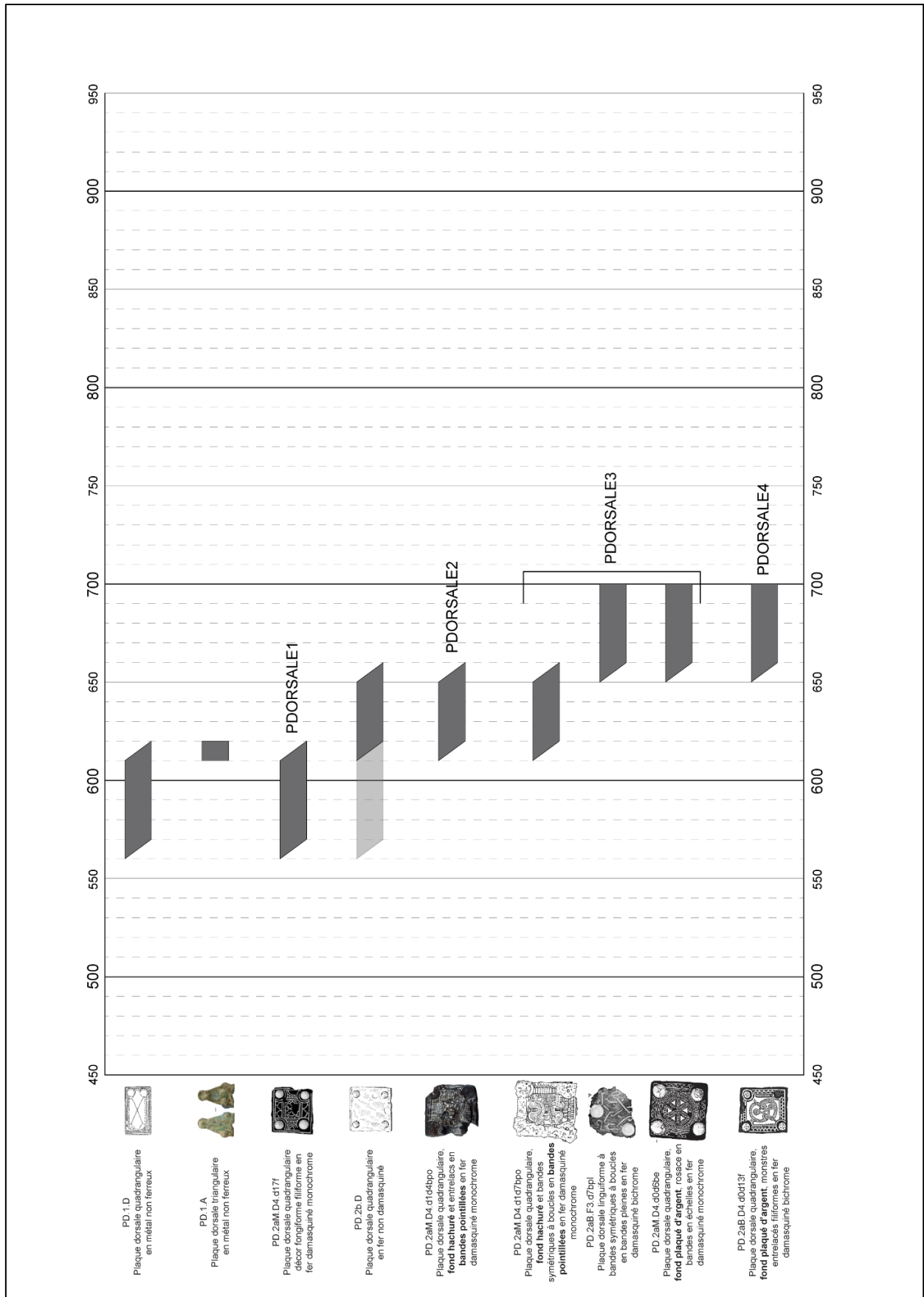

Figure 57 : Datations des plaques dorsales.

3.2.1.9. Les garnitures multiples (type M)

Des éléments de garnitures multiples ont été recensés dans 12 sépultures pour un total de 60 objets¹²³³. Seules les sépultures 93 d'Artzenheim et 45 d'Illfurth ont livré des ensembles vraisemblablement complets puisqu'il s'agit des deux seules sépultures qui contenaient des éléments de garnitures multiples qui n'ont été ni pillées ni perturbées. De fait, sur les 60 objets du corpus rattachés à des garnitures multiples, huit proviennent de la sépulture 45 d'Illfurth et 23 de la sépulture 93 d'Artzenheim.

À l'exception des objets de la sépulture 45 d'Illfurth, tous sont en fer damasquiné monochrome ou bichrome. Ces garnitures en fer damasquiné portent des décors qui se répartissent en quatre types (Annexe 23).

3.2.1.9.1. Les garnitures multiples en fer damasquiné (type M.2a)

(Planches 149 à 151)

Trois objets qui proviennent de trois sépultures¹²³⁴ se rattachent à des garnitures multiples en fer damasquiné monochrome et bichromes à motifs alvéolés¹²³⁵ et correspondent à deux ferrets¹²³⁶ et à une plaque-boucle¹²³⁷.

Le ferret de la sépulture 77 de Merxheim est orné de deux rangs d'alvéoles emboîtées en argent rythmé par trois verroteries rouges et la tranche de stries perpendiculaires en argent et en laiton. Sur l'exemplaire de la sépulture 266, deux rangées d'alvéoles emboîtées parallèles en argent sont séparées par une ligne incrustée d'argent au centre de laquelle se trouve une verroterie rouge. Les bords sont ornés des stries perpendiculaires en argent et en laiton.

Le décor de la plaque-boucle de la sépulture 31a de Bâle « Kleinhüningen » n'est pas complètement lisible en raison d'une importante couche de corrosion conservée sur l'objet. Des motifs alvéolés en argent sont lisibles sans que l'organisation exacte du décor ne puisse être définie.

¹²³³ Artzenheim : sépulture 93 ; Bâle « Kleinhüningen » : sépulture 31a ; Buggingen : sépulture 32 ; Bischoffingen : sépulture 45 ; Illfurth : sépulture 45 ; Mengen : sépultures 177 et 529 ; Merxheim : sépultures 70 et 266 ; Munzingen : sépulture 101 ; Wasselonne : sépulture 19.

¹²³⁴ Bâle « Kleinhüningen » : sépulture 31a ; Merxheim : sépultures 70 et 266.

¹²³⁵ Types type M.2aM.A et M.2aB.A.

¹²³⁶ Type M.2aB.A.F : Merxheim SP70-7 et 266-1.

¹²³⁷ Type M.2aM.A.PB : Bâle « Kleinhüningien » : sépulture 31a-1.

Seule la sépulture 93 d'Artzenheim contenait des éléments de garnitures multiples en fer damasquiné à décors de bandes en échelles¹²³⁸. Six objets sont des appliques simples¹²³⁹, 10 sont des pendants de lanières¹²⁴⁰, dont deux sont étroits¹²⁴¹, trois sont des appliques à extrémités en ronds¹²⁴². Ont également été recensés une applique à œillet¹²⁴³, une plaque-boucle¹²⁴⁴ ainsi qu'un ferret¹²⁴⁵ et un passant¹²⁴⁶.

Le nettoyage du ferret 93-95.2 a mis en évidence la présence de trois verroteries rouges qui se répartissaient sur la longueur de l'objet. Les appliques simples et les pendants de lanières étaient vraisemblablement en plus ornés chacun d'une verroterie puisque des emplacements ronds qui devaient les accueillir ont été mis en évidence lors de la radiographie des objets.

Des garnitures multiples en fer damasquiné monochrome à motifs de spirales ont été recensées dans deux sépultures¹²⁴⁷.

Dans la sépulture 177 de Mengen, seul un fragment d'applique simple ornée d'un décor de spirales incrustées au fil d'argent a été conservé¹²⁴⁸.

Dans la sépulture 32 de Buggingen, 16 objets ou fragments d'objets ont été rattachés à des éléments d'une ceinture à garnitures multiples. Cinq objets sont des pendants de lanière¹²⁴⁹, cinq autres des appliques simples¹²⁵⁰, une applique à bâton a été identifiée¹²⁵¹ et cinq objets sont des fragments indéterminés¹²⁵².

Cinq sépultures contenaient neuf éléments de garnitures multiples en fer damasquiné bichrome à motifs zoomorphes¹²⁵³, dont cinq dans une seule sépulture¹²⁵⁴. Deux sont des plaques-boucles¹²⁵⁵ et

¹²³⁸ Type M.2aB.E.

¹²³⁹ Type M.2aB.E.As : 93-81, 93-82, 93-83, 93-84, 93-126, 93-127.

¹²⁴⁰ Type M.2aB.E.P : 93-76, 93-77.1, 93-77.2, 93-79, 93-80, 93-85, 93-123, 93-124, 93-125, 93-129.

¹²⁴¹ 93-77.1 et 93-77.2.

¹²⁴² Type M.2aB.E.Ar : 93-86, 93-91, 93-96.

¹²⁴³ Type M.2aB.E.Ao : 93-78.

¹²⁴⁴ Type M.2aB.E.PB : 93-90.

¹²⁴⁵ Type M.2aB.E.F : 93-95.2

¹²⁴⁶ Type M.2aB.E.Pa : 93-95.1.

¹²⁴⁷ Type M.2aM.S.

¹²⁴⁸ 177-9 ; type M.2aM.S.As.

¹²⁴⁹ Type M.2aM.S.P : 32-1.1, 32-1.2, 32-1.3, 32-14.4, 32-1.5.

¹²⁵⁰ Type M.2aM.S.As : 32-1.6, 32-1.7, 32-1.8, 32-1.9, 32-1.10.

¹²⁵¹ 32-f, type M.2aM.S.Ab.

¹²⁵² Type M.2aM.S.N : 32-a, 32-b, 32-c, 32-d, 32-e.

¹²⁵³ Type M.2aM.Z ; Bischoffingen : sépulture 45 ; Eichstetten : sépulture 106 ; Mengen : sépulture 529 ; Munzingen : sépulture 101.

¹²⁵⁴ Mengen : sépulture 529.

¹²⁵⁵ Type M.2aB.Z.PB : Wasselonne : sépulture 19 ; Bischoffingen : sépulture 45.

sept sont des appliques simples¹²⁵⁶. L'applique n°1b de la sépulture 529 de Mengen est de forme quadrangulaire, alors que toutes les autres sont linguiformes.

Le critère commun est un fond plaqué d'argent et un motif animalier filiforme. Ce motif est encadré d'un cartouche pointillé sur la plaque-boucle de la sépulture 45 de Bischoffingen, sur l'applique simple de la sépulture 101 de Munzingen et sur l'applique simple 1f de la sépulture 529 de Mengen.

3.2.1.9.2. Les garnitures multiples en fer non damasquiné (type M.2b)

(Planche 152)

Seule la sépulture 45 d'Ilfurth a livré des éléments de garnitures multiples en fer non damasquiné. Les éléments sont constitués de cinq pendants de lanières¹²⁵⁷, un ferret¹²⁵⁸, d'un élément indéterminé¹²⁵⁹ et d'une plaque-boucle¹²⁶⁰. Cette plaque-boucle est constituée de deux objets distincts composés d'une plaque linguiforme en fer et d'une boucle ovale en alliage cuivreux à arillon droit en fer. La plaque a été découverte au niveau de la taille du défunt alors que la boucle a été découverte pendant le décapage manuel de la sépulture. Cette association est donc sujette à caution, mais elle semble cohérente avec le reste des objets. Cette ceinture était peut-être composée de lanières cousues dépourvues d'appliques, mais au bout desquelles se trouvaient des pendants.

3.2.1.9.3. Chronologie

Seules des garnitures multiples en fer damasquiné ont pu être datées (Figure 58). Elles se placent au minimum dans la seconde moitié du VII^e siècle, entre 650/660 et 700/710 environ, à l'exception de la sépulture 93 d'Artzenheim qui est datée au moins de 670/680.

La sépulture 32 de Buggingen ne semble pas pouvoir être datée au-delà de 670/680, alors que la sépulture 266 de Merxheim, datée uniquement par radiocarbone, voit sa datation basse située au milieu du VIII^e siècle.

¹²⁵⁶ Type M.2aB.Z.As : Eichstetten : sépulture 106 ; Mengen : sépulture 529-1b, 1c, 1d, 1e, 1f ; Munzingen : sépulture 101.

¹²⁵⁷ Type M.2b.P : 45-3, 45-5A, 45-5B, 45-5C, 45-7.

¹²⁵⁸ Type M.2b.F : 45-4.

¹²⁵⁹ Type M.2b.N : 45-42.

¹²⁶⁰ Type M.2b.PB : 45-40-35.

Chapitre 3 : résultats
 3.2. Typochronologie des garnitures de ceintures

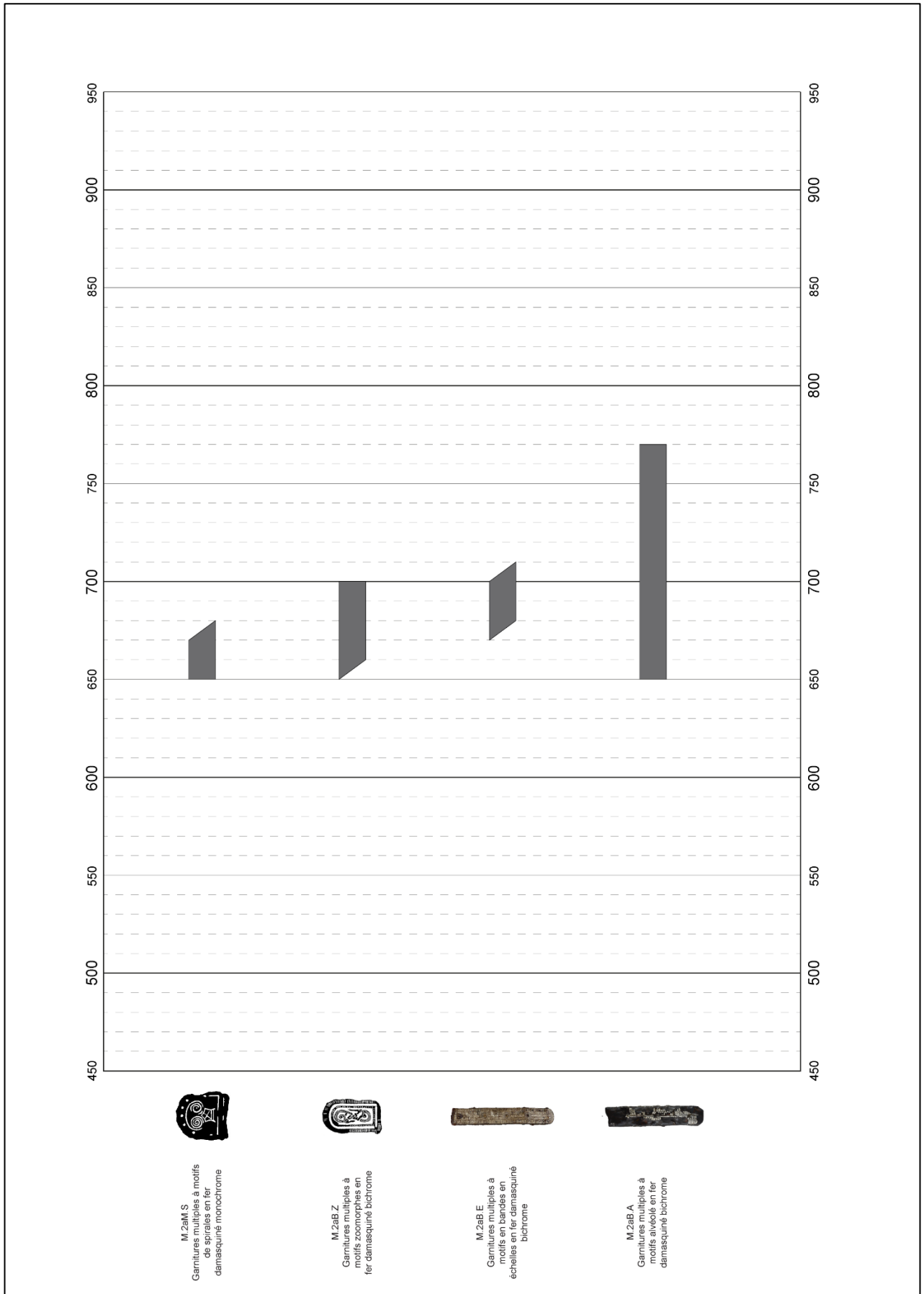

Figure 58 : Datations des garnitures multiples.

3.1.2.10. Les garnitures de type indéterminé (type N)

(Planche 153)

Pour 21 objets ou ensemble d'objets¹²⁶¹, l'état de conservation n'a pas permis d'en déterminer le type (Annexe 24).

Parmi ces garnitures indéterminées, trois catégories se dégagent.

Tout d'abord, il y a les ardillons isolés dont l'attribution à une boucle à une plaque-boucle est incertaine. Des quatre ardillons ainsi recensés, trois sont en métaux non ferreux¹²⁶² et un seul est en fer plaqué d'argent¹²⁶³. Pour neuf objets, la forme permet de déterminer qu'il s'agit d'une plaque de ceinture, sans pouvoir déterminer si elle provient d'une plaque-boucle ou d'une contre-plaque. Une est en métal non ferreux¹²⁶⁴, deux sont en fer damasquiné monochrome à l'argent¹²⁶⁵ et six sont en fer non damasquiné¹²⁶⁶. Enfin, pour six objets ou ensembles d'objets, il s'agit de fragments de plaques de fer pour la plupart rivetées dont l'attribution d'origine est indéterminée¹²⁶⁷. En outre, aucune de ces sépultures n'a pu être datée.

¹²⁶¹ Bâle « Kleinhüningen » : sépultures 168-2 et 171B-1 ; Bischoffingen : sépultures 43-1 et 43-2 ; Eckwersheim : sépulture 1073-26 ; Eichstetten : sépulture 116-1 ; Endingen : sépultures 112-3 et 149-1 ; Hégenheim : sépulture 4-8 ; Illfurth : sépultures 91-26 et 155-33 ; Mengen : sépultures 180-4 et 552-3 ; Merdingen : sépultures 12-1 et 247-1 ; Odratzheim : sépulture 1014-4-2 ; Osthouse : sépultures 2-1, 5-4 et 25-1 ; Wasselonne : sépulture 129-1.

¹²⁶² Type N.1 : Bâle « Kleinhüningen » : sépulture 171B-1 ; Endingen : sépulture 149-1 ; Wasselonne : sépulture 129-1.

¹²⁶³ Type N.2aM : Bâle « Kleinhüningen » : sépulture 168-2.

¹²⁶⁴ Type N.1 : Bischoffingen : sépulture 43-1.

¹²⁶⁵ Type N.2aM : Bischoffingen : sépulture 43-2 ; Mengen : sépulture 552-3.

¹²⁶⁶ Type N.2b : Eichstetten : sépulture 116-1 ; Endingen : sépulture 112-3 ; Illfurth : sépulture 37-31 et 155-33 ; Merdingen : sépulture 12-1 et 247-1.

¹²⁶⁷ Type N.2b : Eckwersheim : sépulture 1073-26 ; Mengen : sépulture 180-4 ; Odratzheim : sépulture 1014-4-2 ; Osthouse : sépultures 2-1, 5-4 et 25-1.

3.2.1.11. Les associations de garnitures

Trois types d'assemblages qui ont pour critère commun la présence d'une plaque-boucle ont été définis. Les garnitures simples ne comprennent qu'une plaque-boucle, les garnitures bipartites comprennent une plaque-boucle associée à une contre-plaque et les garnitures tripartites associent une plaque-boucle à une contre-plaque et à une plaque dorsale. Ces trois assemblages sont plus ou moins fréquemment associés à des appliques.

Afin d'assurer la justesse de ces observations, seules les sépultures qui n'ont été ni pillées ni perturbées ont été étudiées. Cela représente 277 sépultures, soit 117 sépultures à garnitures simples, 36 sépultures à garnitures bipartites et 124 sépultures à garnitures tripartites.

3.2.1.11.1. Les garnitures simples : plaques-boucles seules et éventuelles appliques

La chronologie des garnitures simples suit logiquement la chronologie des plaques-boucles. Ainsi, un léger hiatus s'observe dans la présence de garnitures simples à plaques-boucles entre le début et le dernier tiers du VI^e siècle. Dès cette réapparition, les plaques-boucles sont alors potentiellement en usage jusqu'au milieu du X^e siècle.

Les appliques sont préférentiellement associées à des plaques-boucles en fer damasquiné bichrome et sont peu fréquentes avec des plaques-boucles en métaux non ferreux, en fer damasquiné monochrome ou en fer non damasquiné. En effet, sur neuf sépultures qui ne contenaient qu'une plaque-boucle en fer damasquiné bichrome, cinq contenaient également des appliques. Dans quatre sépultures elles étaient pleines en fer damasquiné bichrome et dans une seule elles étaient ajourées en métal non ferreux. Le nombre de sépultures qui contenaient des appliques associées à une plaque-boucle faite en d'autres matériaux est en revanche beaucoup plus restreint : cela ne concerne qu'une seule sépulture sur les 24 qui contenaient une plaque-boucle en métal non ferreux, trois sur 21 avec une plaque-boucle en fer damasquiné monochrome et quatre sépultures sur 63 qui contenaient une plaque-boucle en fer non damasquiné (Annexe 25).

Parmi les types de plaques-boucles les plus fréquemment associés à des garnitures simples se retrouvent les plaques-boucles en fer non damasquiné à plaque triangulaire¹²⁶⁸ avec 20 occurrences, et à plaques linguiformes¹²⁶⁹ avec 13 occurrences. Il s'observe, mais dans une

¹²⁶⁸ Type PBl.2b.A.

¹²⁶⁹ Type PBl.2b.F.

moindre mesure, des groupes de plaques-boucles à plaques quadrangulaires et rondes¹²⁷⁰, respectivement cinq et sept occurrences, ainsi que cinq exemplaires à chape symétrique et plaque quadrangulaire¹²⁷¹. Dans les plaques-boucles en fer damasquiné, les exemplaires monochromes à petites plaques réniformes plaquées d'argent¹²⁷² sont les plus présents. Les autres types recensés sont tous présents en nombre relativement plus restreint et indiquent ainsi une variété dans les formes des plaques-boucles utilisées en garnitures simples.

3.2.1.11.2. Les garnitures bipartites : plaque-boucle et contre-plaque, éventuelles appliques

Les ceintures à garnitures bipartites, qui associent une plaque-boucle à une contre-plaque, apparaissent entre 560/580 et 600/620 environ (Annexe 26). Sur quatre sépultures qui appartiennent à cette phase, trois contenaient des garnitures en fer non damasquiné et une en fer damasquiné monochrome. Deux des garnitures en fer non damasquiné sont à plaques-boucles à plaques rondes et contre-plaques quadrangulaires¹²⁷³. Parmi les garnitures bipartites en fer non damasquiné, une plaque-boucle à plaque linguiforme étroite et contre-plaque triangulaire étroite a aussi été recensée¹²⁷⁴. Une seule sépulture de cette période contenait une garniture bipartite en fer damasquiné monochrome à plaque-boucle à plaque ronde et décor filiforme géométrique et fongiforme¹²⁷⁵. Seule la garniture bipartite de la sépulture 3 d'Osthouse à plaque-boucle en fer non damasquiné à plaque ronde et contre-plaque quadrangulaire contenait deux appliques en fer non damasquiné, une ajourée trapézoïdale et une indéterminée¹²⁷⁶. Il faut enfin mentionner la sépulture 133 d'Illfurth, qui associait une plaque-boucle monobloc en métal non ferreux à plaque en forme de 8 à une contre-plaque triangulaire en fer non damasquiné¹²⁷⁷. L'association de ces deux objets bien différents ne fait aucun doute puisqu'ils ont été mis au jour face à face en position fonctionnelle.

Vers 600/620 environ, deux garnitures bipartites ont été identifiées, une à plaque-boucle à plaque ronde et contre-plaque quadrangulaire en fer non damasquiné, une seconde en fer damasquiné monochrome à plaque-boucle à plaque triangulaire à contours festonnés et décors filiformes

¹²⁷⁰ Type PBl.2b.D et PBl.2b.C.

¹²⁷¹ Type PBcs.2b.D.

¹²⁷² PBl.2aM.E3.d0.

¹²⁷³ Sépultures 160 d'Illfurth et 3 d'Osthouse : type Pbl.2b.C et type CP.2b.D.

¹²⁷⁴ Sépulture 100 de Merdingen : type PBl.2b.Fe et CP.2b.Ae.

¹²⁷⁵ Sépulture 346 de Mengen : groupe typologique PBOUCLE2, type PBl.2aM.C3.d16d17f.

¹²⁷⁶ Type Aa.2b.B et A.2b.I.

¹²⁷⁷ Types PBm.1.L et CP.2b.A3.

d'entrelacs et de motifs géométriques¹²⁷⁸ associée à une contre-plaque à motifs filiformes fongiformes¹²⁷⁹. Aucune applique n'était associée à ces garnitures.

Après un hiatus qui recouvre globalement la première moitié du VII^e siècle, des garnitures bipartites sont à nouveau en usage entre 650/660 et 700 environ. La tendance s'inverse durant cette période puisque les garnitures en fer non damasquiné ne sont plus majoritaires, celles en fer damasquiné monochrome sont moins présentes et apparaissent les garnitures en fer damasquiné bichrome et en métaux non ferreux. Une seule garniture bipartite à garnitures en fer non damasquiné est identifiée, deux sont en métaux non ferreux et deux sont en fer damasquiné bichrome. La garniture bipartite en fer non damasquiné est du même type que celles du dernier tiers du VI^e siècle avec une plaque-boucle à plaque ronde et une contre-plaque quadrangulaire¹²⁸⁰. Les garnitures en métaux non ferreux sont de deux formes différentes, la première est à plaque-boucle et contre-plaque à plaque triangulaire à bords biseautés¹²⁸¹, la seconde présente deux objets à plaques trapézoïdales étroites et à contours festonnés et bords biseautés¹²⁸². Les deux exemplaires en fer damasquiné bichromes sont à plaques-boucles et contre-plaques à plaques trapézoïdale à fond plaqué d'argent et entrelacs filiformes¹²⁸³ et plaques trapézoïdales étroites à fond plaqué d'argent et monstres entrelacés filiformes¹²⁸⁴. Ces deux garnitures bipartites étaient associées à des appliques qui sont ajourées en métal non ferreux à Roeschwoog¹²⁸⁵ et pleines en fer damasquiné bichrome à Merxheim¹²⁸⁶.

Les garnitures bipartites peuvent ainsi être divisées en deux phases. La première recouvre le dernier tiers du VI^e siècle, entre 560/580 et 600/620 environ, et se caractérise par l'usage de garnitures en fer non damasquiné et en fer damasquiné monochrome avec appliques. Puis, entre 650/660 et 700, elles sont éventuellement en fer non damasquiné, plutôt en métaux non ferreux et en fer damasquiné bichrome avec des appliques. Ces garnitures bipartites en fer damasquiné bichrome sont en outre deux fois plus nombreuses que celles en fer damasquiné monochrome.

¹²⁷⁸ Groupe typologique PBOUCLE2, type PBl.2aM.Af3.d4d16zf.

¹²⁷⁹ Groupe typologique CPLAQUE1, type CP.2aM.D4.d17f.

¹²⁸⁰ Sépulture 338 d'Illfurth.

¹²⁸¹ Sépulture 91 d'Eichstetten : types PBc.1.Ab3 et CP.1.Ab3.

¹²⁸² Sépulture 1017 d'Odratzheim : types PBl.1.Bbfe3 et CP.1.Bbfe.

¹²⁸³ Sépulture 1008 de Roeschwoog : groupe typologique PBOUCLE6, type PBl.2aB.B3.d0d4f et CP.2aB.B3.d0d4f.

¹²⁸⁴ Sépulture 12 de Merxheim : groupe typologique PBOUCLE6, type PBl.2aB.Be3.d0d13f et CPLAQUE4, type CP.2aB.Be3.d0d13f.

¹²⁸⁵ Type Aa.1.B.

¹²⁸⁶ Type A.2aB.Bf.d0d4f.

3.2.1.11.3. *Les garnitures tripartites : plaque-boucle, contre-plaque et plaque dorsale, éventuelles appliques*

À l’instar des garnitures bipartites, les premières garnitures tripartites, qui associent une plaque-boucle, une contre-plaque et une plaque dorsale, apparaissent à partir du dernier tiers du VI^e siècle, entre 560/580 et 600/620 environ (Annexe 27). Elles s’apparentent à deux garnitures tripartites en fer non damasquiné et une garniture tripartite en métaux non ferreux. La garniture tripartite en métaux non ferreux qui provient de la sépulture 1074 de Roeschwoog qui est datée de cette période est composée d’une plaque-boucle à articulation à languettes et d’une contre-plaque à plaque triangulaire et d’une plaque dorsale quadrangulaire¹²⁸⁷. Trois appliques ajourées aviformes et deux appliques pleines quadrangulaires en métaux non ferreux y étaient associées¹²⁸⁸. Les deux garnitures en fer non damasquiné sont représentées par un ensemble qui associe une plaque-boucle à plaque ronde et une contre-plaque et une plaque dorsale quadrangulaire¹²⁸⁹ et un autre à plaque-boucle et contre-plaque linguiforme et plaque dorsale quadrangulaire¹²⁹⁰. La garniture tripartite de la sépulture 833 de Mengen était associée à une applique ajourée triangulaire en fer non damasquiné¹²⁹¹ et celle de la sépulture 5740 de Geispolsheim à quatre appliques ajourées triangulaires en métaux non ferreux¹²⁹².

Vers 600/620, cinq garnitures tripartites en fer non damasquiné et une en métaux non ferreux ont été recensées. La sépulture 195 d’Illfurth a livré un ensemble constitué d’une plaque-boucle, d’une contre-plaque et d’une plaque dorsale toutes trois triangulaires à bords biseautés en métaux non ferreux¹²⁹³, associé à une applique pleine quadrangulaire et une applique ajourée trapézoïdale à extrémités en queue-d’aronde en métaux non ferreux¹²⁹⁴. Les garnitures tripartites en fer non damasquiné sont à deux reprises à plaques-boucles à plaques rondes et contre-plaques et plaques dorsales quadrangulaires¹²⁹⁵, à deux reprises à plaques-boucles et contre-plaques linguiformes et plaques dorsales quadrangulaires¹²⁹⁶. Une seule de ces deux garnitures tripartites était associée à une applique ajourée triangulaire en fer non damasquiné¹²⁹⁷. Une sépulture contenait une plaque-

¹²⁸⁷ Types PBl.1.A, CP.1.A et PD.1.D.

¹²⁸⁸ Aa.1.K et A.1.D.

¹²⁸⁹ Mengen : sépulture 833 : type PBl.2b.C, CP.2b.D et PD.2b.D.

¹²⁹⁰ Geispolsheim : sépulture 5740 : type PBl.2b.F, CP.2b.F et PD.2b.D.

¹²⁹¹ Type Aa.2b.A.

¹²⁹² Type Aa.1.A.

¹²⁹³ Type PB n.1.Ab, CP.1.Ab et PD.1.Ab.

¹²⁹⁴ Type A.1.D et Aa.1.G.

¹²⁹⁵ Mengen : sépulture 383 ; Merxheim : sépulture 91 : types Pbl.2b.C, CP.2b.D et PD.2b.D.

¹²⁹⁶ Eichstetten : sépulture 125 ; Merxheim : sépulture 19 : types PBl.2b.F, CP.2b.F et PD.2b.D.

¹²⁹⁷ Eichstetten : sépulture 125 : type Aa.2b.A..

boucle et une contre-plaque à plaque trapézoïdale à extrémités en queue-d'aronde, une plaque dorsale quadrangulaire et deux appliques ajourées trapézoïdales en fer non damasquiné¹²⁹⁸. Dans la première moitié du VII^e siècle, entre 600/620 et 650/660 environ, plus aucune garniture tripartite en métaux non ferreux n'est recensée. Si l'usage de garnitures en fer non damasquiné reste courant, avec quatre sépultures, l'emploi de garnitures en fer damasquiné monochrome est majoritaire et correspond à six sépultures. Les garnitures tripartites en fer non damasquiné s'apparentent à trois types distincts répartis dans quatre sépultures. Deux ensembles correspondent à des plaques-boucles et contre-plaques triangulaires et plaques dorsales quadrangulaires¹²⁹⁹, associées à des appliques ajourées triangulaires¹³⁰⁰ en métaux non ferreux et en fer non damasquiné¹³⁰¹. La sépulture 790 de Mengen contenait une plaque-boucle et une contre-plaque linguiforme, une plaque dorsale quadrangulaire et une applique ajourée triangulaire en fer non damasquiné¹³⁰². Bien que la plaque-boucle de la sépulture 137 de Mengen n'était pas entièrement conservée et que la forme de la plaque n'a pas pu être déterminée, la contre-plaque est de forme trapézoïdale et la plaque dorsale est quadrangulaire¹³⁰³. Aucune applique n'y était associée. Parmi les six sépultures qui ont livré des garnitures tripartites en fer damasquiné monochrome, quatre contenaient une plaque-boucle, une contre-plaque et une plaque dorsale qui portaient un décor fait d'un fond hachuré sur lequel se développent des entrelacs en bandes pointillées¹³⁰⁴. Les plaques des plaques-boucles et des contre-plaques sont trapézoïdales dans deux sépultures¹³⁰⁵, linguiformes dans une sépulture¹³⁰⁶ et trapézoïdales à extrémités en queue-d'aronde dans une sépulture également¹³⁰⁷. Des appliques y sont systématiquement associées : elles sont très majoritairement ajourées quadrangulaires en métaux non ferreux puisque ce type se retrouve dans trois sépultures¹³⁰⁸, associées une fois à une applique ajourée triangulaire en métaux non ferreux¹³⁰⁹ et une fois à trois appliques ajourées triangulaires en fer non damasquiné¹³¹⁰. La sépulture 780 contenait quant à elle quatre appliques ajourées linguiformes en métal non ferreux¹³¹¹. Deux autres types de décors damasquinés ont été recensés à cette phase. La sépulture 124 de Vendenheim

¹²⁹⁸ Illfurth : sépulture 195 : types PBl.2b.G, CP.2b.G, PD.2bG et Aa.2b.B.

¹²⁹⁹ Eichstetten : sépulture 179 ; Mengen : sépulture 824 : types PBl.2b.A, CP.2b.A et PD.2b.D

¹³⁰⁰ Eichstetten : sépulture 179 : quatre appliques de type Aa.1.A.

¹³⁰¹ Mengen : sépulture 824 : deux appliques de type Aa.2b.A.

¹³⁰² Types PBl.2b.F, CP.2b.F, PD.2b.D et Aa.2b.A.

¹³⁰³ Type Pbn.2b.I, CP.2b.B et PD.2b.D.

¹³⁰⁴ Groupes typologiques PBOUCLE4, CPLAQUE2 et PDORSALE2.

¹³⁰⁵ Mengen : sépultures 780 et 862 : type PBl.2aM.B.d1d4bpo et CP.2aM.B.d1d4bpo.

¹³⁰⁶ Neuenburg : sépulture 50 : types PBl.2aM.F.d1d4bpo et CP.2aM.F.d1d4bpo.

¹³⁰⁷ Merxheim : sépulture 280 : Types PBl.2aM.G.d1d4bpo et CP.2aM.G.d1d4bpo.

¹³⁰⁸ Mengen : sépulture 862, trois exemplaires ; Merxheim : sépulture 280, quatre exemplaires ; Neuenburg : sépulture 50, deux exemplaires : type Aa.1.D.

¹³⁰⁹ Neuenburg : sépulture 50 : type Aa.1.A.

¹³¹⁰ Mengen : sépulture 862 : type Aa.2b.A.

¹³¹¹ Type Aa.1.F.

contenait une plaque-boucle et une contre-plaque linguiforme ainsi qu'une plaque dorsale quadrangulaire qui portaient un fond hachuré et des entrelacs, à extrémités en têtes zoomorphes sur la plaque-boucle et la contre-plaque, traités en bandes en échelles¹³¹². Là aussi, quatre appliques ajourées quadrangulaires en métal non ferreux accompagnaient ces objets¹³¹³. Enfin, la sépulture 212 d'Illkirch-Graffenstaden a livré une plaque-boucle et une contre-plaque trapézoïdale à extrémités en queue-d'aronde ainsi qu'une plaque dorsale quadrangulaire qui portaient un fond hachuré et décor de bandes symétriques à boucles en bandes pointillées¹³¹⁴. Trois appliques hexagonales en métal non ferreux étaient associées à ces objets¹³¹⁵.

Une seule sépulture qui contenait une garniture tripartite se rattache à la seconde moitié du VII^e siècle, entre 650/660 et 700 environ. La sépulture 44 d'Endingen a ainsi livré une plaque-boucle et une contre-plaque trapézoïdale à contours festonnés en fer damasquiné bichrome à fond plaqué d'argent et monstres entrelacés filiformes¹³¹⁶. La plaque dorsale est quadrangulaire et porte le même type de décors¹³¹⁷.

3.2.1.11.4. Les garnitures associées aux ferrets

Sur les 25 sépultures qui ont livré les 26 ferrets du corpus, 11 n'étaient ni pillées ni perturbées et les assemblages d'objets dans ces sépultures étaient donc intacts. Cet inventaire ne prend pas en compte les ferrets des garnitures multiples qui ont été traitées à part (Figure 59, Figure 60).

Dans cinq sépultures, le ferret était associé à une boucle simple¹³¹⁸. Il s'agit majoritairement de ferrets en fer non damasquiné associés à des boucles simples en fer non damasquiné, puisque cette association se retrouve dans trois sépultures¹³¹⁹. Dans la sépulture 20 de Mengen la boucle simple et le ferret étaient en métal non ferreux, alors que la boucle simple de la sépulture 60 d'Endingen était en fer non damasquiné et le ferret en métal non ferreux. Cinq sépultures qui ont été pillées ou

¹³¹² Groupes typologiques PBOUCLE5, CPLAQUE3 et PDORSALE3, types PBl.2aM.F.d1d5be, CP.2aM.F.d1d5be et PD.2aM.D.d1d4be.

¹³¹³ Type Aa.1.D.

¹³¹⁴ Groupes typologiques PBOUCLE5, CPLAQUE3 et PDORSALE3, types PBl.2aM.G.d1d7bpo, CP.2aM.G.d1d7bpo et PD.2aM.D.d1d7bpo.

¹³¹⁵ Type Aa.1.J.

¹³¹⁶ Groupes typologiques PBOUCLE6 et CPLAQUE4, types PBl.2aB.Bf.d0d13f et CP.2aB.Bf.d0d13f.

¹³¹⁷ Groupe typologique PDORSALE4, type PD.2aB.D.d0d13f.

¹³¹⁸ Eichstetten : sépulture 222 ; Endingen : sépulture 60 ; Mengen : sépulture 20 ; Merdingen : sépultures 5 et 196.

¹³¹⁹ Eichstetten : sépulture 222 ; Merdingen : sépultures 5 et 196.

perturbées ont livré un assemblage d'un ferret et d'une boucle simple¹³²⁰. Les matériaux sont les mêmes dans trois cas¹³²¹ et différents dans deux cas.¹³²²

Dans cinq autres sépultures, le ferret était associé à une plaque-boucle seule, sans contre-plaque ou plaque dorsale¹³²³. Quatre de ces cinq plaques-boucles sont en fer non damasquiné¹³²⁴ et une, qui provient de la sépulture 802 de Mengen, est monobloc en métal non ferreux. Deux sépultures pillées ont livré une plaque-boucle associée à un ferret¹³²⁵. Dans les deux cas, le ferret est fait d'un matériau différent que celui de la plaque-boucle.¹³²⁶

Enfin, un seul ferret était associé avec certitude à une garniture tripartite. Ainsi, la sépulture 127 d'Eichstetten a livré un ferret en fer damasquiné monochrome aux côtés d'une plaque-boucle et d'une contre-plaque triangulaire à fond hachuré et entrelacs à extrémités en têtes zoomorphes en bandes pointillées et d'une plaque dorsale quadrangulaire à fond hachuré et motif quadrilobé en bandes pointillées. Dans la sépulture 17 de Merxheim qui a subi un pillage, une garniture tripartite était associée au ferret. Ces quatre objets étaient en fer damasquiné monochrome. La sépulture 202 de Merdingen, qui a également été pillée, a livré, outre le ferret en fer non damasquiné, une applique ajourée en métal non ferreux, une boucle simple en fer non damasquiné et une contre-plaque en fer damasquiné indéterminé. Tous ces éléments laissent ainsi supposer que ce ferret était associé à une garniture bipartite ou tripartite. Le même raisonnement peut être appliqué à la sépulture 57 d'Illfurth qui a été pillée et qui contenait une applique pleine en fer non damasquiné associée à un ferret en métal non ferreux.

¹³²⁰ Ichtratzheim : sépulture 100 ; Merdingen : sépulture 225 ; Merxheim : sépultures 28 et 239 ; Munzingen : sépulture 229.

¹³²¹ Objets en fer non damasquinés : Merdingen : sépulture 225 ; Merxheim : sépulture 239 ; Munzingen : sépulture 229.

¹³²² Boucle en fer non damasquiné et ferret en métal non ferreux dans la sépulture 100 d'Ichtratzheim, boucle en fer damasquiné bichrome et ferret en fer damasquiné monochrome dans la sépulture 28 de Merxheim.

¹³²³ Didenheim : sépulture 6.1 ; Eckwersheim : sépulture 1052 ; Hégenheim : sépulture 110 ; Illfurth : sépulture 82 ; Mengen : sépulture 802.

¹³²⁴ Didenheim : sépulture 6.1 ; Eckwersheim : sépulture 1052 ; Hégenheim : sépulture 110 ; Illfurth : sépulture 82.

¹³²⁵ Eckwersheim : sépulture 1006 ; Merxheim : sépulture 276.

¹³²⁶ Ferret en métal non ferreux et plaque-boucle en fer damasquiné bichrome dans la sépulture 1006 d'Eckwersheim, ferret en métal non ferreux et plaque-boucle en fer damasquiné monochrome dans la sépulture 276 de Merxheim.

Chapitre 3 : résultats
3.2. Typochronologie des garnitures de ceintures

CodeTypo	MENG-0802	ENDI-0060	MENG-0020	DIDE-0006.1	ECKW-1052	HEGE-0110	EICH5-0127	MERD-0005	EICH5-0222	ILLFU-0082	MERD-0196
F.1.A.1	X										
F.1.B.1		X									
F.1.A.2			X	X	X						
F.2aB.A.2.b2						X					
F.2aM.A.2.b1							X				
F.2b.A.1								X			
F.2b.A.2									X	X	
F.2b.A.3											X
B.1.F.0			X								
B.2b.E.1							X				
B.2b.F.0		X									
B.2b.F.1											X
B.2b.Ft.1									X		
PBm.1.A	X										
PBl.2b.D0					X						
PBl.2b.F2						X					
PBl.2b.F3				X							
PBn.2b.A3										X	
PBl.2aM.A3.d1d5bpo							X				
CP.2aM.A3.d1d5bpo							X				
PD.2aM.D4.d1d19bpo							X				
Sexe/genre	F			F	F	F	M		F	F	F
Boucle et ferret largeur de même largeur	Ferret trop petit	Ferret trop petit	Oui	Ferret trop petit	Oui	Oui	Ferret trop petit	Ferret trop petit	Oui	Oui	Oui
Position du ferret (F) et de la boucle ou de la plaque-boucle (B)	F : au niveau du fémur droit ; B : au bassin	F : le long du bras droit ; B : au bassin	F : au bassin ; B : au thorax	F : entre les jambes ; B : au bassin	F : le long de la jambe droite ; B : au bassin	F : au pied gauche ; B : au pied droit	F : au bassin ; B : au bassin	F : au pied gauche ; B : au bassin	F : au bassin ; B : au bassin	F : au niveau du fémur gauche ; B : au bassin	F : entre les jambes ; B : au bassin

Figure 59 : Associations des ferrets aux autres garnitures de ceintures.

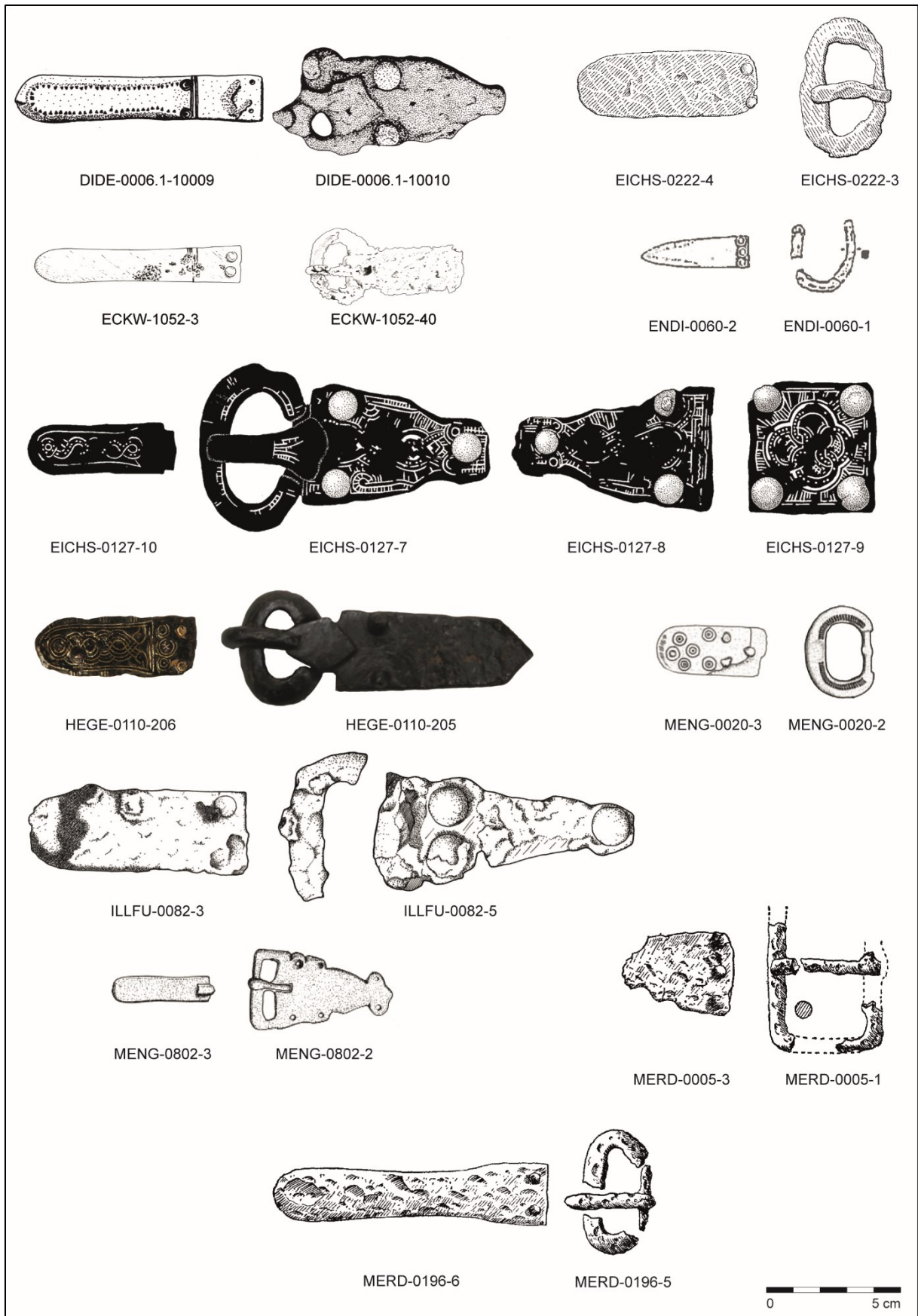

Figure 60 : Ferrets et boucles/plaques-boucles associées.

Les quatre ferrets retrouvés seuls dans les sépultures proviennent tous de sépultures pillées ou perturbées¹³²⁷ et il n'est donc pas possible en l'état de proposer l'existence de ceintures nouées, uniquement équipées d'un ferret.

Bien qu'aucune sépulture intacte qui a livré un ferret associé à une autre garniture de ceinture n'ait été datée, la variété des objets associés à ces ferrets et leurs types semblent donc indiquer que ces ferrets étaient utilisés sur un temps relativement long.

L'attribution de certains de ces ferrets à la ceinture peut en outre être discutée. En effet, pour au moins cinq sépultures¹³²⁸, la largeur du ferret paraît être inférieure à celle de l'intérieur de la boucle. Le fait que trois de ces ferrets ont été retrouvés au niveau des membres inférieurs alors que la boucle ou la plaque-boucle se trouvait au niveau du bassin¹³²⁹ amène à se poser la question de l'attribution de ces ferrets à une extrémité de châtelaine plutôt qu'à une ceinture. Cette supposition peut par ailleurs être étayée par le fait que deux de ces trois sépultures sont celles d'individus de sexe et/ou de genre féminin¹³³⁰. Ce lien entre le sexe et/ou le genre féminin et la position du ferret au niveau des membres inférieurs est aussi valable pour trois sépultures où les ferrets sont de mêmes largeurs que la boucle¹³³¹. Cette interprétation est plus délicate pour les sépultures 20 de Mengen et 110 de Hégenheim où la ceinture a été déposée en position non fonctionnelle. Il est toutefois possible que la position du ferret au niveau des membres inférieurs puisse être le résultat d'une lanière de ceinture longue qui pendait le long des jambes lorsqu'elle était portée. De toutes ces sépultures, deux contenaient des éléments de châtelaines. Dans la sépulture 222 d'Eichstetten, le ferret avait la même largeur que la boucle et il était situé au niveau du bassin. L'attribution de ce ferret ne semble donc ici pas trop faire de doute. Dans la sépulture 82 d'Illfurth, le ferret, de même largeur que l'intérieur de la boucle, se situait le long du fémur gauche. La présence d'un couteau sur le fémur gauche a mené à supposer que ce dernier était accroché à une châtelaine, bien qu'il ait également pu avoir été déposé à cet endroit. L'attribution du ferret à une châtelaine ou à une ceinture reste ainsi dans ce cas sujette à discussion. Toutefois, la proximité de la plaque-boucle et du ferret et en l'absence d'autres éléments de châtelaine qu'un couteau tend à préférer l'hypothèse d'un ferret associé à la ceinture et d'un couteau déposé. Un autre angle pour aborder le rôle des ferrets est celui de la position des objets dans la sépulture. Dans le cas d'une boucle ou d'une plaque-boucle au niveau du bassin et d'un ferret au niveau des membres inférieurs, deux

¹³²⁷ Eckwersheim : sépulture 1021 ; Eichstetten : sépulture 218 ; Illfurth : sépulture 22 ; Merxheim : sépulture 250.

¹³²⁸ Didenheim : sépulture 6.1 ; Eichstetten : sépulture 127 ; Endingen : sépulture 60 ; Mengen : sépulture 802 ; Merdingen : sépulture 5.

¹³²⁹ Mengen : sépulture 802 ; Didenheim : sépulture 6.1 ; Merdingen : sépulture 5.

¹³³⁰ Mengen : sépulture 802 ; Didenheim : sépulture 6.

¹³³¹ Eckwersheim : sépulture 1052 ; Illfurth : sépulture 82 ; Merdingen : sépulture 196.

interprétations peuvent être proposées. La première consiste à supposer que la ceinture était portée par le défunt et que les deux objets sont alors en positions fonctionnelles : soit le ferret appartient à une châtelaine, soit il appartient à la ceinture qui avait une longue lanière pendante. La seconde hypothèse est celle de dépôt de la ceinture. Cette dernière a pu être déposée entre le bassin et les membres inférieurs, une extrémité, avec la boucle, sur le bassin, l'autre, avec le ferret, au niveau des jambes.

Tous ces aspects ne résolvent toutefois pas le problème des largeurs qui ne sont pas toujours cohérentes entre le ferret et l'intérieur de la boucle, bien qu'un rétrécissement de la lanière entre le dernier œillet de la ceinture et le ferret puisse être envisagé. La détermination du rôle d'un ferret est donc complexe et nécessite de prendre en compte de nombreux aspects. Une étude minutieuse de la position des objets dans la sépulture et de leurs relations est ainsi indispensable.

3.2.1.11.5. Les boucles associées aux rivets de ceintures

En ce qui concerne les associations entre rivets de ceinture et boucles de ceinture, on remarque qu'elles sont relativement variées, mais qu'une association prédomine (Figure 61). Sur 22 sépultures¹³³² où des rivets de ceinture sont associés à des boucles simples, les boucles ovales en métaux non ferreux à arpillons à base scutiforme¹³³³ sont associées à des rivets de ceinture dans 13 sépultures¹³³⁴. Au sein de ces 13 sépultures, huit d'entre elles¹³³⁵ contenaient un ou plusieurs rivets scutiformes à simple échancrure¹³³⁶. Dans deux cas, ce type de rivet est associé à d'autres types de rivets de ceinture. Dans les sépultures 10 de Réguisheim et 9 de Bâle « Bernerring », une paire de rivets scutiformes à simple échancrure est associée à un rivet scutiforme symétrique¹³³⁷, la sépulture de Bâle « Bernerring » contenant en plus un rivet rond plat¹³³⁸.

¹³³² Bâle « Bernerring » : sépultures 5, 9, 16, 30 ; Bâle « Kleinhüningen » : sépultures 172, 195, 212A ; Eichstetten : sépulture 162 ; Matzenheim : sépulture 17 ; Mengen : sépultures 31B, 48, 49B, 84A, 142, 216, 554, 665 ; Odratzheim : sépultures 1058, 1139 ; Osthouse : sépulture 54 ; Réguisheim : sépulture 10 ; Vendenheim : sépulture 178 de Vendenheim.

¹³³³ Type B.1.F.6.

¹³³⁴ Sépultures 5, 9, 30 de Bâle « Bernerring », 195 de Bâle « Kleinhüningen », 17 de Matzenheim, 49B, 84A, 216, 665 de Mengen, 1058, 1139 d'Odratzheim, 10 de Réguisheim, 178 de Vendenheim.

¹³³⁵ Sépultures 5, 9, 30 de Bâle « Bernerring », 195 de Bâle « Kleinhüningen », 49B de Mengen, 1058, 1139 d'Odratzheim, 10 de Réguisheim.

¹³³⁶ Type R.1.

¹³³⁷ Type R.3.

¹³³⁸ Type R.5.

La deuxième association la plus fréquente comprend des boucles simples en métaux non ferreux dépourvues d'ardillons qui sont¹³³⁹ associées à des rivets ronds hémisphériques¹³⁴⁰. Cela concerne trois sépultures¹³⁴¹. Dans la sépulture 31B de Mengen, le rivet rond hémisphérique est associé à un rivet scutiforme à double échancrure¹³⁴².

	EICH-0162	MENG-0048	BALBE-0016	MENG-0049B	BALBE-0005	BALBE-0030	ODRA-1058	ODRA-1139	BALKL-0195	REGU-0010	BALBE-0009	MATZ-0017	MENG-0084A	VEND-0178	MENG-0665	MENG-0216	BALKL-0212A	MENG-0031B	MENG-0142	MENG-0554	BALKL-0172	OSTH-0054	
B.1.E.6	X																						
B.1.F.3		X	X																				
B.1.F.6				X	X	X	X	X	X	X	X	X	X	X	X	X							
B.1.F.8																	X						
B.1.F.10																		X	X	X	X		
B.3b.A.2																						X	
R.1.	1		1	1	1	1	3	3	3	2	2											3	1
R.2												1						1					
R.3										1	1											1	
R.4													1										
R.5											1						2						
R.6		1												1				1	1	3			
R.7															1								
R.8															1								
R.nd																2							

Figure 61 : Associations des boucles simples et des rivets par types.

¹³³⁹ Type B.1.F.10.

¹³⁴⁰ Type R.6.

¹³⁴¹ Sépultures 31B, 142 et 554 de Mengen.

¹³⁴² Type R.2.

3.2.1.12. Synthèse typochronologique des garnitures de ceintures du sud du Rhin supérieur

3.2.1.12.1. Découpage chronologique

Les résultats de l'étude typochronologique ont abouti à une chronologie découpée en quatre grandes phases, avec une subdivision pour les phases 2 et 3 :

- Phase 1 : 450-520/530 environ.
- Phase 2 : 520/530-600/620 environ
 - 2a : 520/530-560/580 environ
 - 2b 560/580-600/620 environ
- Phase 3 : 600/620-700/710
 - 3a : 600/620-660/670 environ
 - 3b : 660/670-700/710 environ
- Phase 4 : 700/710-950 environ

Ce découpage chronologique découle des datations observées sur les types de garnitures datées dans la zone d'étude. Les limites chronologiques des différentes phases concordent globalement avec les phases des typochronologies des régions voisines et avec le phasage de H. Ament qui a servi de référence pour l'élaboration de nombreuses typochronologies (Figure 62).

Ainsi, la phase 1 correspond à la seconde moitié du V^e et au premier tiers du VI^e siècle et correspond aux phases PM et MA1 du nord de la France, aux phases 2 et 3 du sud de l'Allemagne, du Rhin inférieur et du Rhin moyen ainsi qu'à la phase AMI de H. Ament.

La phase 2 regroupe les deux derniers tiers du VI^e siècle.

La phase 2a, qui recouvre globalement le deuxième tiers du VI^e siècle, correspond à la phase MA2 du nord de la France, à la phase 4 du sud de l'Allemagne et du Rhin moyen, aux phases 4 et 5 du Rhin inférieur, et la phase M1 et à la première moitié de la phase F1 du nord-ouest de la Suisse. Elle correspond à la phase AMII de H. Ament.

La phase 2b se rattache au dernier tiers du VI^e siècle et s'apparente à la phase MA3 du nord de la France, à la phase 5 du sud de l'Allemagne, aux phases 6 et 7 du Rhin inférieur, 5 et 6 du Rhin moyen, à la seconde moitié de la phase F1 et à la phase M2 du nord-ouest de la Suisse. Elle peut être assimilée à la phase AMIII de H. Ament.

La phase 3 recouvre tout le VII^e siècle.

La phase 3a s'apparente aux deux premiers tiers du VII^e siècle et correspond donc aux phases MR1 et MR2 du nord de la France, à la phase 6 du sud de l'Allemagne, aux phases 8 et 9 du Rhin inférieur, aux phases 7 et 8 du Rhin moyen et aux phases F2 à F3 et M3a à M3b du nord-ouest de la Suisse. Selon la chronologie de H. Ament cela correspond aux phases JMI et JMII.

La phase 3b recouvre le dernier tiers du VII^e siècle et s'apparente à la phase MR3 du nord de la France, la phase 7 du sud de l'Allemagne, la phase 10 du Rhin inférieur, la phase 9 du Rhin moyen, et les phases F4a à F4b et M4 à M5 du nord-ouest de la Suisse. Elle peut être rattachée à la phase A de F. Stein et à la phase JMIII de H. Ament.

La phase 4 se démarque un peu plus par sa longue durée puisqu'elle recouvre une période qui va du VIII^e à la première moitié du X^e siècle. Cette grande plage chronologique recouvre la phase 8 du sud de l'Allemagne, les phases 11 et 12 du Rhin inférieur, la phase 10 du Rhin moyen et les phases B et C de F. Stein. Sa longue durée s'explique par le fait qu'elle a été déterminée par les datations radiocarbone obtenues sur les sites de Pfulgiesheim, Sélestat et Erstein. En raison des grands écarts chronologiques fournis par ces analyses, il faut garder à l'esprit que cette phase 4 peut potentiellement être plus courte. Cela ne signifie donc pas nécessairement que les garnitures de ceintures qui y sont rattachées sont en usage jusqu'au X^e siècle.

Chapitre 3 : résultats
3.2. Typochronologie des garnitures de ceintures

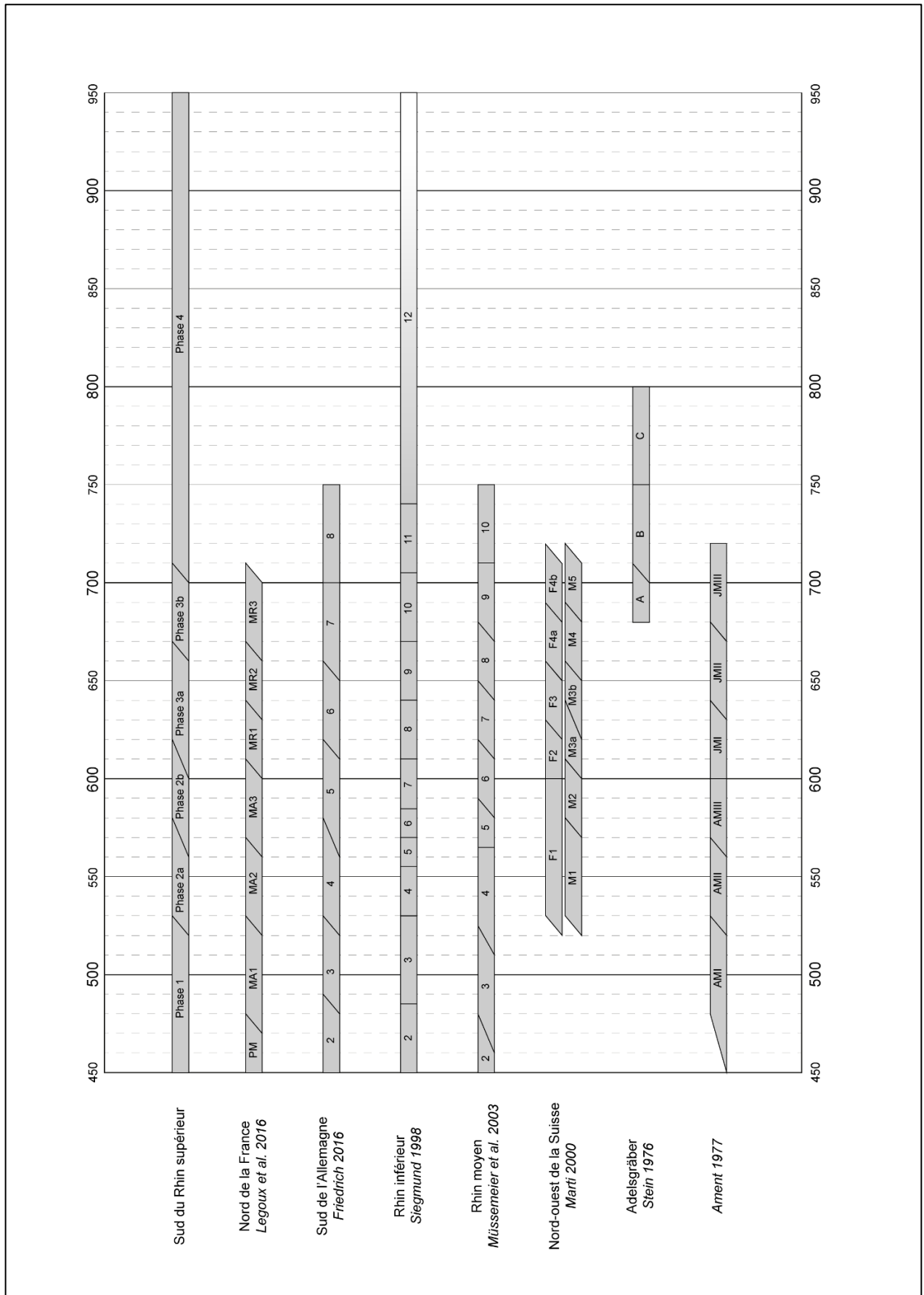

Figure 62 : Comparaison du phasage du sud du Rhin supérieur avec les autres études typochronologiques.

3.2.1.12.2. *Évolution typochronologique des garnitures de ceintures dans le sud du Rhin supérieur*

L'étude typochronologique des garnitures de ceintures a mis en évidence une évolution des formes dans le temps, l'apparition et la disparition de certains types au fil des premiers siècles du Moyen Âge, mais également l'utilisation relativement longue d'autres formes de garnitures de ceintures. Des datations précises au demi-siècle près ont pu être obtenues sur 147 des 1374 sépultures du corpus, pour un total de 347 objets (Annexe 49). De fait, certains types recensés n'ont pas été datés et pour d'autres, la datation ne se base que sur un nombre restreint de sépultures, parfois une seule.

3.2.1.12.2.1. Phase 1 (450-520/530)

La première phase est marquée par l'utilisation de petites plaques-boucles à plaques ovales en métal non ferreux dépourvues de décors¹³⁴³, cloisonnées¹³⁴⁴ ou à grenats montés en bâtes¹³⁴⁵ et en fer à placage d'argent¹³⁴⁶. Un type de plaque-boucle à plaque quadrangulaire en fer damasquiné monochrome à décor d'ocelles y est recensé¹³⁴⁷. Parallèlement, des boucles simples sont en usage. Elles sont majoritairement en métal non ferreux de formes côtelées¹³⁴⁸, ovales à ardillon tronconique¹³⁴⁹ et à base quadrangulaire à étranglement¹³⁵⁰. Trois types de boucles en fer sont aussi présents, des boucles simples ovales à ardillon droit et sans ardillons en fer non damasquiné¹³⁵¹, des boucles réniformes en fer non damasquiné¹³⁵² et des boucles ovales en fer damasquiné monochrome à décor de stries¹³⁵³. Enfin, des rivets de ceinture ronds et plats en métal non ferreux ont aussi été rattachés à la phase 1¹³⁵⁴ (Figure 63).

¹³⁴³ Type PBl.1.E.

¹³⁴⁴ Type PBl.1c.E.

¹³⁴⁵ Type PBl.1i.E.

¹³⁴⁶ Groupe typologique PBOUCLE3, type PBl.2aM.E3.d0.

¹³⁴⁷ Groupe typologique PBOUCLE1, type PBl.2aM.D4.d3.

¹³⁴⁸ Type B.1.A.

¹³⁴⁹ Type B.1.F.13

¹³⁵⁰ Type B.1.F.16.

¹³⁵¹ Type B.2b.F.0 et B.2b.F.1.

¹³⁵² Type B.2b.D.

¹³⁵³ Groupe typologique BOUCLE3, type B.2aM.F.b2.

¹³⁵⁴ Type R.5.

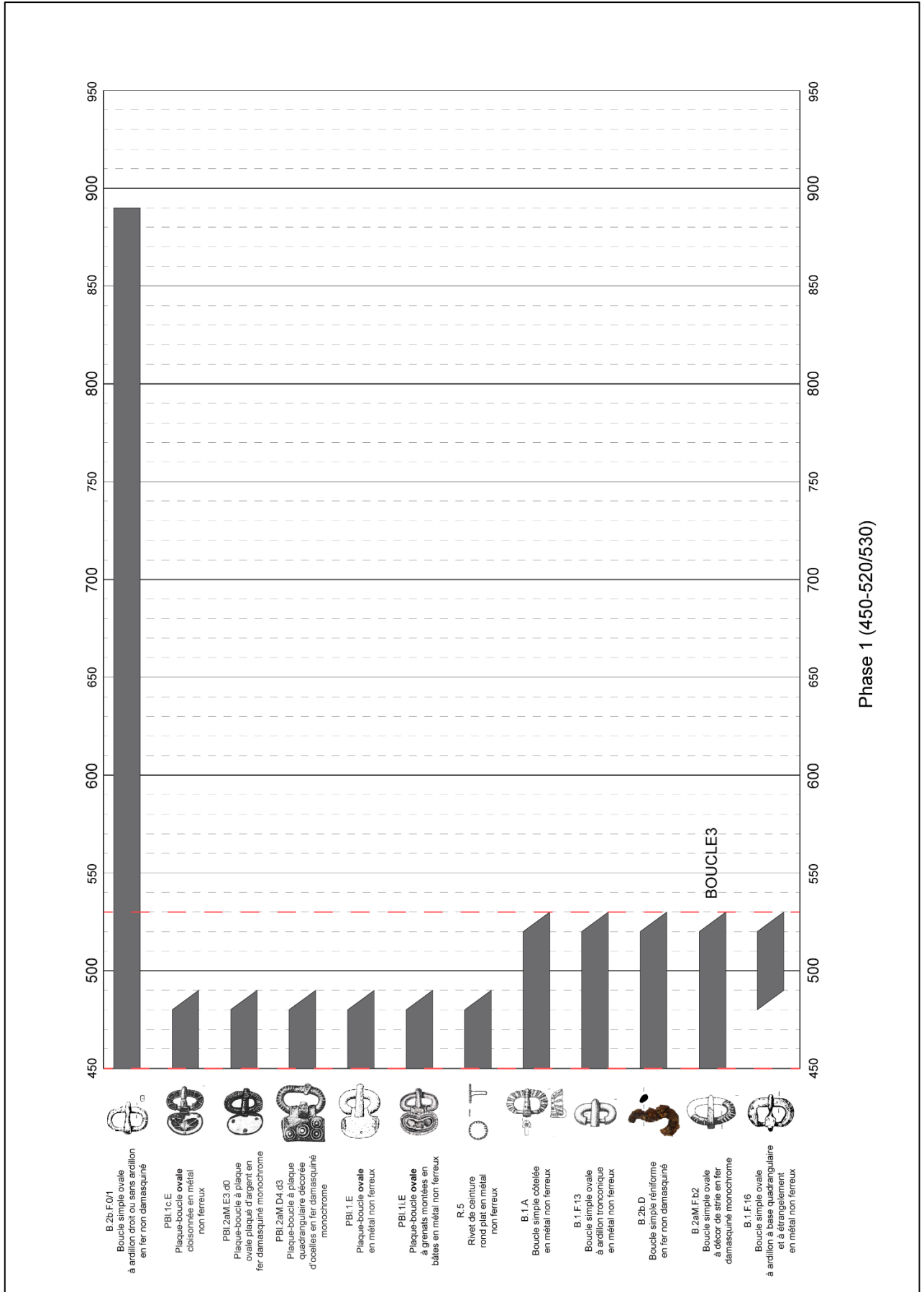

Figure 63 : Garnitures de ceintures de la phase 1.

3.2.1.12.2.2. Phase 2a (520/530-560/580)

À partir de la phase 2a, tous les types de la phase précédente disparaissent, à l'exception des boucles simples à ardillon droit et sans ardillons en fer non damasquiné.

Sont ainsi présentes des boucles simples ovales à ardillon à base scutiforme en métal non ferreux¹³⁵⁵ ainsi que des boucles simples ovales sans ardillon en métal non ferreux¹³⁵⁶. Ce dernier type apparaît en fait durant la phase 1, mais il n'est pas toujours aisé de déterminer si l'absence d'ardillon est une caractéristique propre, ou si ce dernier a simplement disparu.

Associés à ces boucles, des rivets de ceinture scutiforme à simple et à double échancrure en métal non ferreux¹³⁵⁷ sont en usage durant cette phase.

Enfin, deux types de plaques-boucles sont recensés. Un exemplaire de plaque-boucle à chape symétrique à plaque triangulaire en métal non ferreux¹³⁵⁸ et une plaque-boucle à plaque quadrangulaire plaquée d'argent en fer damasquiné monochrome¹³⁵⁹ (Figure 64).

3.2.1.12.2.3. Phase 2b (560/580-600/620)

À partir de cette phase, le nombre et la variété de types de garnitures de ceintures augment de façon prononcée.

Alors que le nombre de types de boucles simples est restreint puisque quatre types sont recensés, les plaques-boucles, associées à des contre-plaques, des plaques dorsales ou des appliques, deviennent prédominants.

Les boucles sont ovales en fer non damasquiné à ardillon droit ou sans ardillon en fer non damasquiné¹³⁶⁰, en métal non ferreux à ardillon à base scutiforme¹³⁶¹ et à ardillon droit en fer¹³⁶².

Les plaques-boucles, contre-plaques, plaques dorsales et appliques qui sont en usage sont métaux non ferreux, en fer non damasquiné et en fer damasquiné monochrome.

Les seules plaques-boucles en métal non ferreux datées de cette phase sont à plaques triangulaires¹³⁶³, tout comme les contre-plaques associées¹³⁶⁴, à l'exception d'une contre-plaque

¹³⁵⁵ Type B.1.F.11.

¹³⁵⁶ Type B.1.F.0.

¹³⁵⁷ Types R.1 et R.2.

¹³⁵⁸ Type PBcs.1.A3.

¹³⁵⁹ Groupe typologique PBOUCLE5, type PBl.2aM.D4.d0.

¹³⁶⁰ Type B.2b.F.0 et B.2b.F.1.

¹³⁶¹ Type B.1.F.11.

¹³⁶² Type B.1.F.1.

¹³⁶³ Type PB.1.A.

linguiforme de la sépulture 1019 du site d'Eckwersheim¹³⁶⁵. Les plaques dorsales en métaux non ferreux sont quadrangulaires ou triangulaires¹³⁶⁶, et parmi les trois types d'appliques recensées, toutes sont ajourées et sont trapézoïdales, aviformes ou triangulaires¹³⁶⁷.

Cette phase est marquée par l'usage de garnitures simples, bipartites ou tripartites, en fer non damasquiné. Les plaques-boucles sont à plaques rondes, linguiformes ou triangulaires¹³⁶⁸, les contre-plaques sont quadrangulaires, linguiformes ou triangulaires étroites¹³⁶⁹ et les plaques dorsales sont quadrangulaires¹³⁷⁰. Deux types d'appliques ajourées en fer non damasquinés y sont associées¹³⁷¹.

Enfin, cette phase voit la réapparition de la damasquinure après son abandon à la fin de la phase 1. Les garnitures sont toutes en fer damasquiné monochrome et sont majoritairement à décors filiformes géométriques et fongiformes¹³⁷², sur plaques-boucles à plaques rondes, triangulaires¹³⁷³ et contre-plaques et plaques dorsales quadrangulaires¹³⁷⁴. Un type de plaque-boucle à fond hachuré et entrelacs en bandes en échelles¹³⁷⁵ est également recensé pour cette phase (Figure 65, Figure 66, Figure 67).

¹³⁶⁴ Type CP.1.A.

¹³⁶⁵ Type CP.1.F.

¹³⁶⁶ Types PD.1.D et PD.1.A.

¹³⁶⁷ Types Aa.1.B, Aa.1.D et Aa.1.G.

¹³⁶⁸ Types PB.2b.C, PB.2b.F et PB.2b.A.

¹³⁶⁹ Types CP.2b.D, CP.2b.F et CP.2b.Ae.

¹³⁷⁰ Type PD.2b.D.

¹³⁷¹ Types Aa.2b.D et Aa.2b.B.

¹³⁷² Décors de type d16f et d17f.

¹³⁷³ Groupe typologique PBOUCLE2, types PBl.2aM.A3.d16d17f, PBl.2aM.C3.d16d17f, Pbl.2aM.Af3.d4d16zf.

¹³⁷⁴ Groupe typologique CPLAQUE1, types CP.2aM.D4.d17f et PB.2aM.D4.d17f.

¹³⁷⁵ Groupe typologique PBOUCLE5, type PBl.2aM.G3.d1d4be.

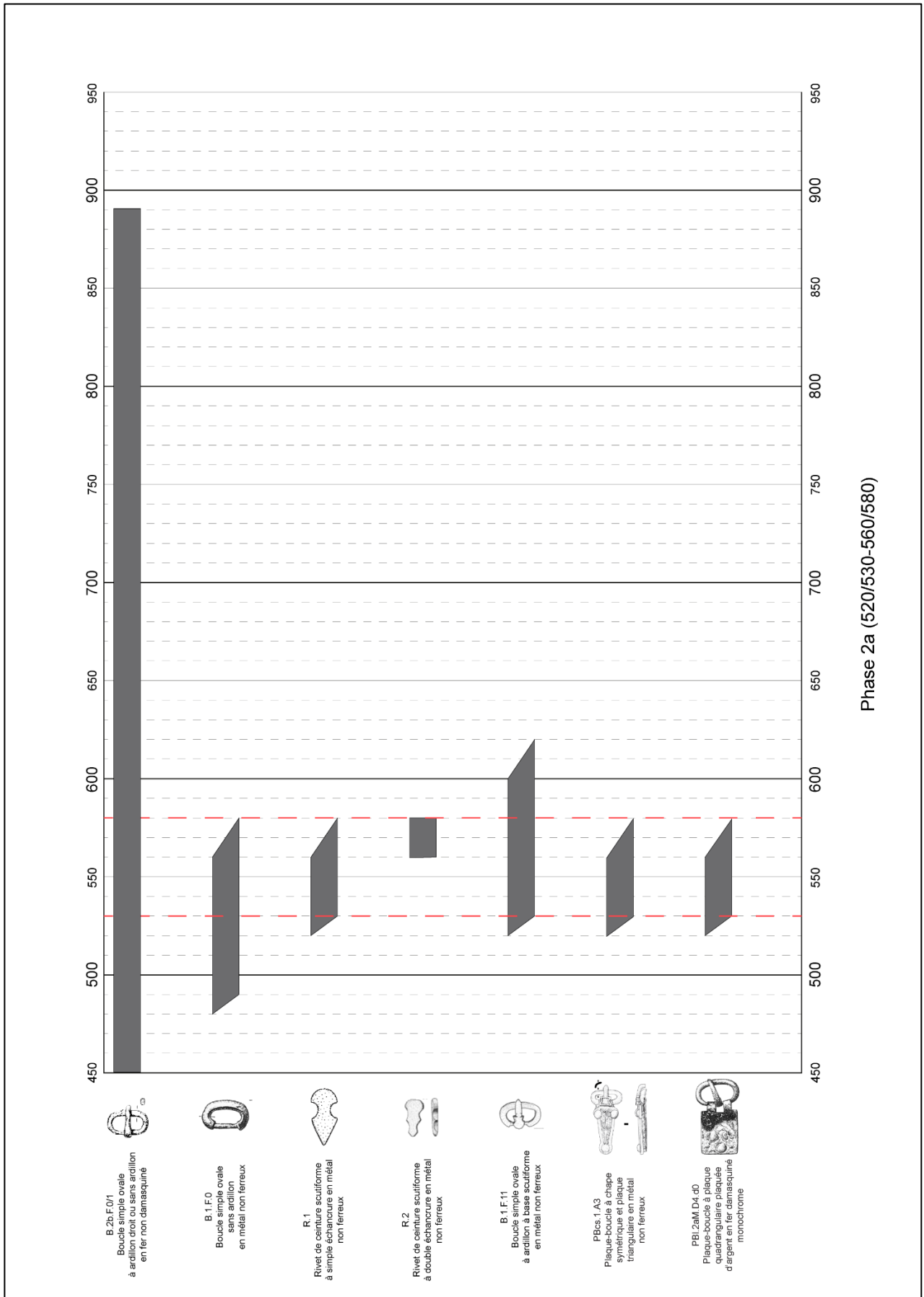

Figure 64 : Garnitures de ceintures de la phase 2a.

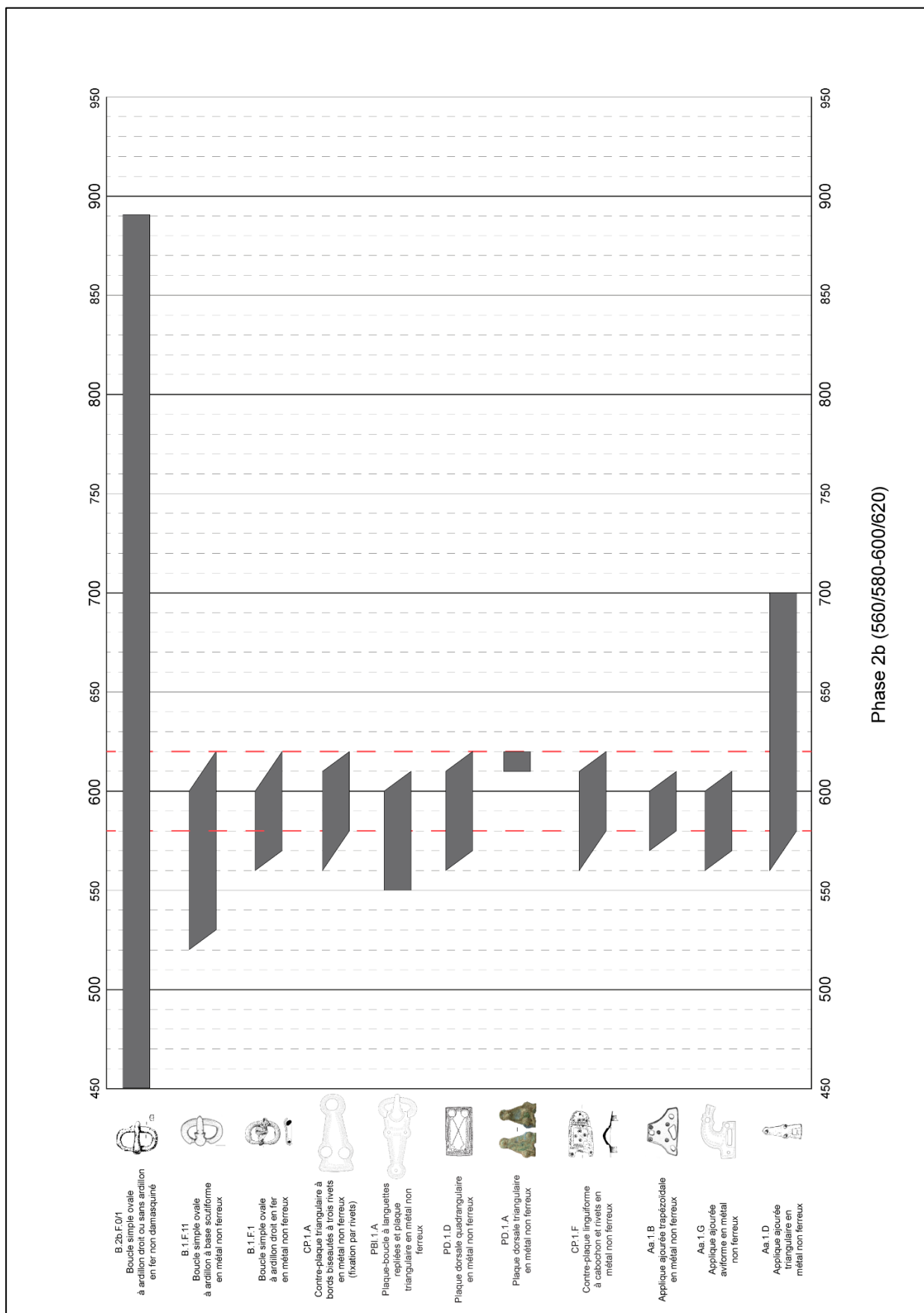

Figure 65 : Boucles simples et plaques-boucles, contre-plaques, plaques dorsales et appliques en métaux non ferreux de la phase 2b.

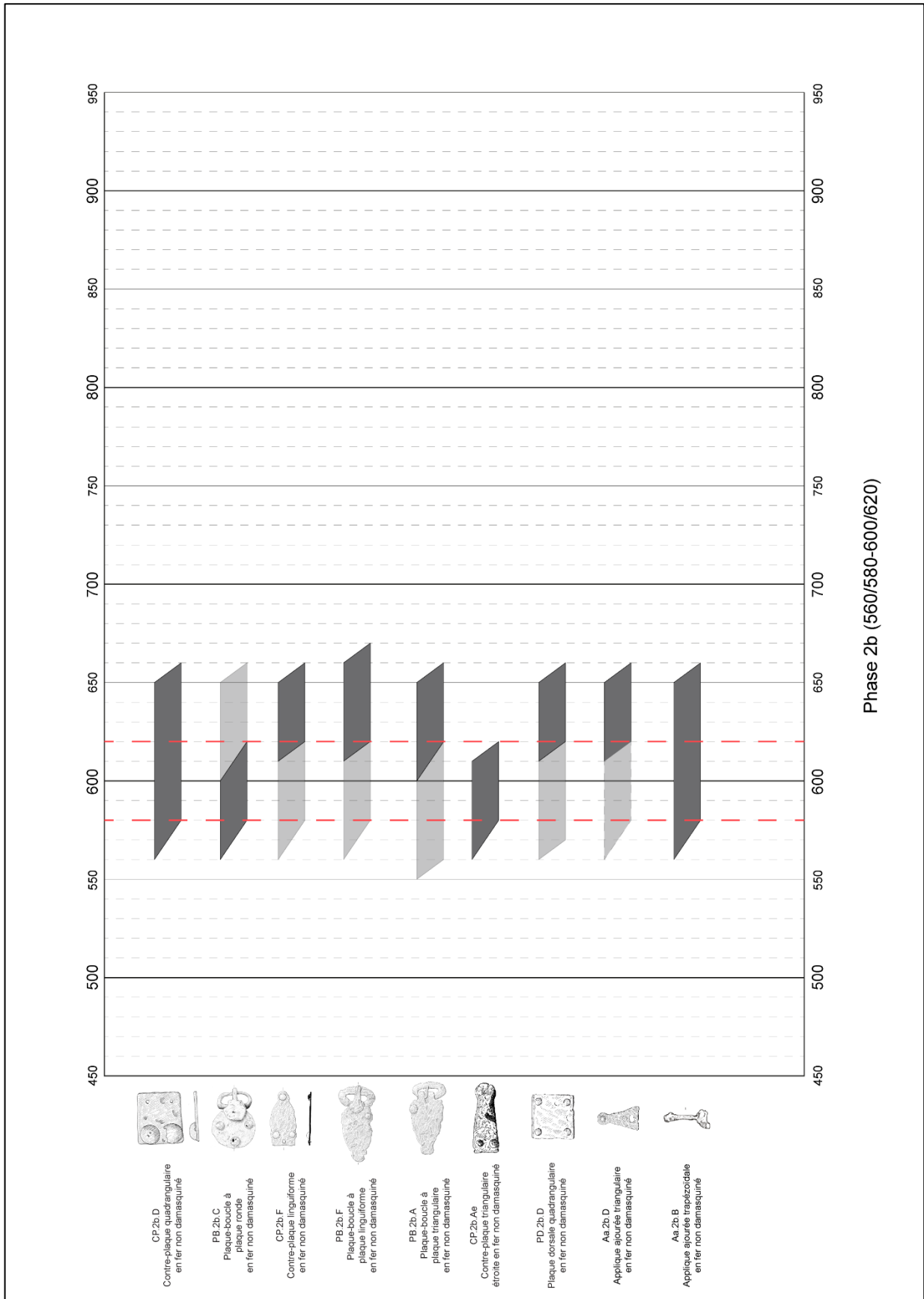

Figure 66 : Plaques-boucles, contre-plaques, plaques dorsales et appliques en fer non damasquiné de la phase 2b.

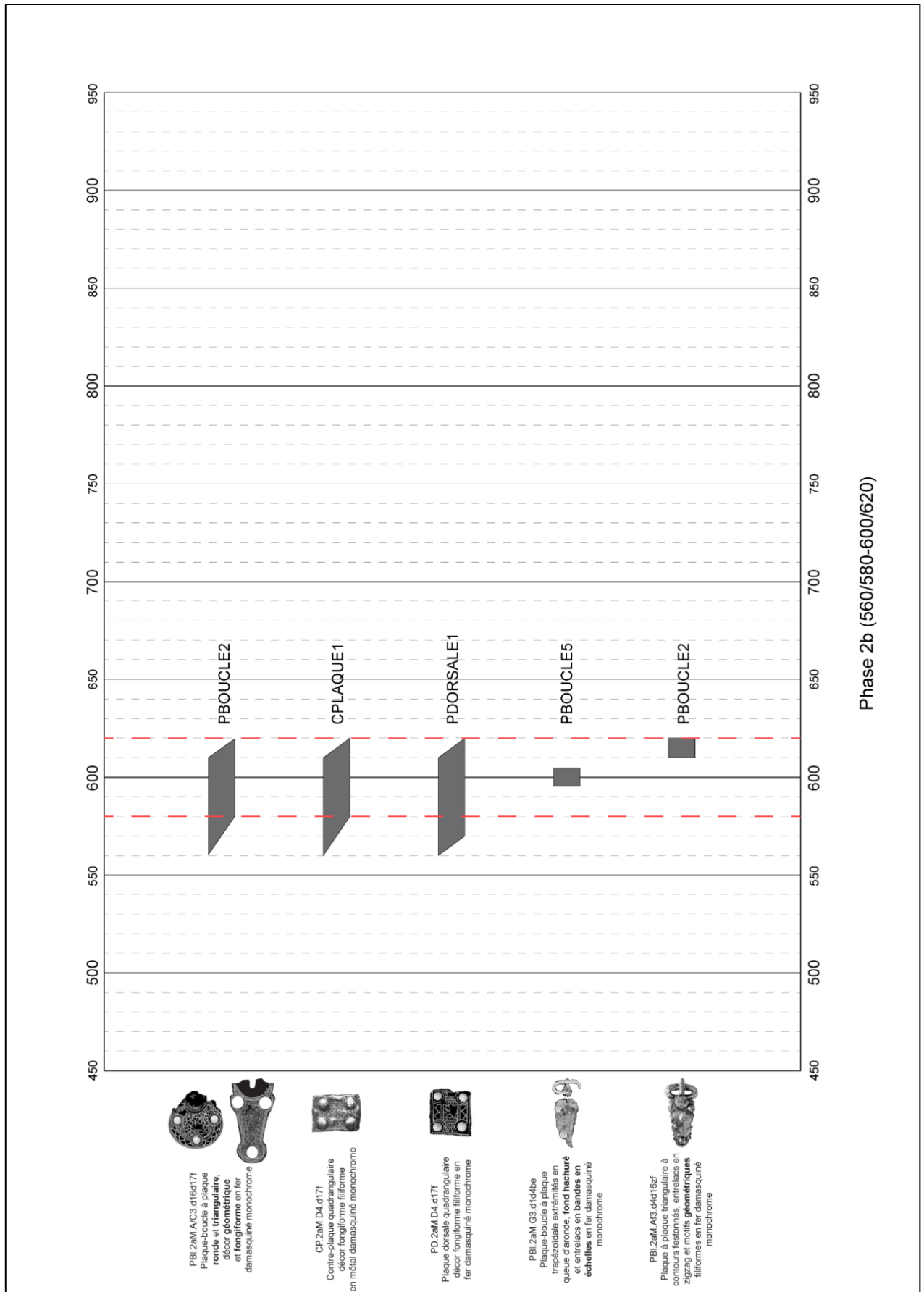

Figure 67 : Plaques-boucles, contre-plaques et plaques dorsales en fer damasquiné de la phase 2b.

3.2.1.12.2.4. Phase 3a (600/620-660/670)

Le passage à la phase 3a marque la réduction de l'usage de plaques-boucles et de contre-plaques en métal non ferreux et une plus grande variété de plaques-boucles, de contre-plaques et de plaques dorsales en fer damasquiné. Par ailleurs, les garnitures bipartites semblent ne plus être utilisées à cette période alors que les garnitures tripartites sont encore très présentes. Les profils des boucles simples et des boucles des plaques-boucles sont tronconiques dans presque un cas sur deux.

En ce qui concerne les boucles simples, il faut remarquer l'apparition des premières boucles à profil tronconique¹³⁷⁶, type qui va se développer dans la phase suivante, mais aussi des boucles simples à charnières en métaux non ferreux¹³⁷⁷ et des boucles simples en fer damasquiné bichrome à stries¹³⁷⁸.

Associées aux garnitures bipartites et tripartites en fer, de nouveaux types d'appliques ajourées en métaux non ferreux apparaissent. Ces appliques sont quadrangulaires, linguiformes, hexagonales ou trapézoïdales à extrémités en queue-d'aronde¹³⁷⁹, ainsi que deux autres types d'appliques pleines, quadrangulaires et trapézoïdales à contours festonnés¹³⁸⁰.

Les plaques-boucles à plaques rondes, linguiformes et triangulaires, les contre-plaques quadrangulaires, linguiformes et triangulaire, les plaques dorsales quadrangulaires et les appliques ajourées triangulaires en fer non damasquiné de la phase précédent se retrouvent durant la phase 3a, mais leur présence est alors bien plus forte. À ces types, s'ajoutent des plaques-boucles et des contre-plaques à plaques trapézoïdales à extrémités en queue-d'aronde en fer non damasquiné¹³⁸¹ et des plaques-boucles à petites plaques trapézoïdales en fer non damasquiné¹³⁸².

De la même manière, la présence de plaques-boucles, de contre-plaques et de plaques dorsales en fer damasquiné monochrome se renforce par rapport à la phase 2b. Le type principal regroupe des objets, plaques-boucles, contre-plaques, plaques dorsales ou appliques, qui portent un fond hachuré et un décor d'entrelacs en bandes pointillées¹³⁸³, sur des plaques-boucles et des contre-plaques à plaques triangulaires, trapézoïdales et trapézoïdales à extrémités en queue-d'aronde et sous la forme de garnitures tripartites¹³⁸⁴. Des exemplaires à bandes symétriques à boucles en bandes

¹³⁷⁶ Type P.2b.Ft.

¹³⁷⁷ Type B.1.Fc.

¹³⁷⁸ Groupe typologique BOUCLE5, type B.2aB.E.4.b2.

¹³⁷⁹ Types Aa.1.D, Aa.1.F, Aa.1G et Aa.1.J.

¹³⁸⁰ Type A.1.D et A.1.Bf.

¹³⁸¹ Types PB.2b.G et CP.2b.G.

¹³⁸² Type PB.2b.B.

¹³⁸³ Décor de type d0d4bpo.

¹³⁸⁴ Groupe typologique PBOUCLE4, types PB.2aM.A/B/F/G3.d1d4bpo ; CPLAQUE2, types CP.2aM.B/G3.d1d4bpo ; PDORSALE2, type PD.2aM.D4.d1d4bpo ; A.2aM.F.d4bpo.

pointillées sur plaques-boucles à plaques trapézoïdales à extrémités en queue-d'aronde et plaques dorsales quadrangulaires sont également recensés¹³⁸⁵, ainsi que des plaques-boucles et contre-plaques à entrelacs à extrémités en têtes zoomorphes en bandes en échelles sur plaques linguiformes¹³⁸⁶.

Enfin, un type de contre-plaque en fer damasquiné monochrome à fond plaqué d'argent¹³⁸⁷ annonce ce type de damasquinure qui se développera durant la phase suivante.

¹³⁸⁵ Groupe typologique PBOUCLE5 et PDORSALE3, type PBl.2aM.G3.d1D7bpo et PD.2aM.D4.d1d7bpo.

¹³⁸⁶ Groupes typologiques PBOUCLE5 et CPLAQUE3, types PBl.2aM.F3.d1d5be et CP.2aM.F3.d1d5be.

¹³⁸⁷ Groupe typologique CPLAQUE3, type CP.2aM.B3.d0.

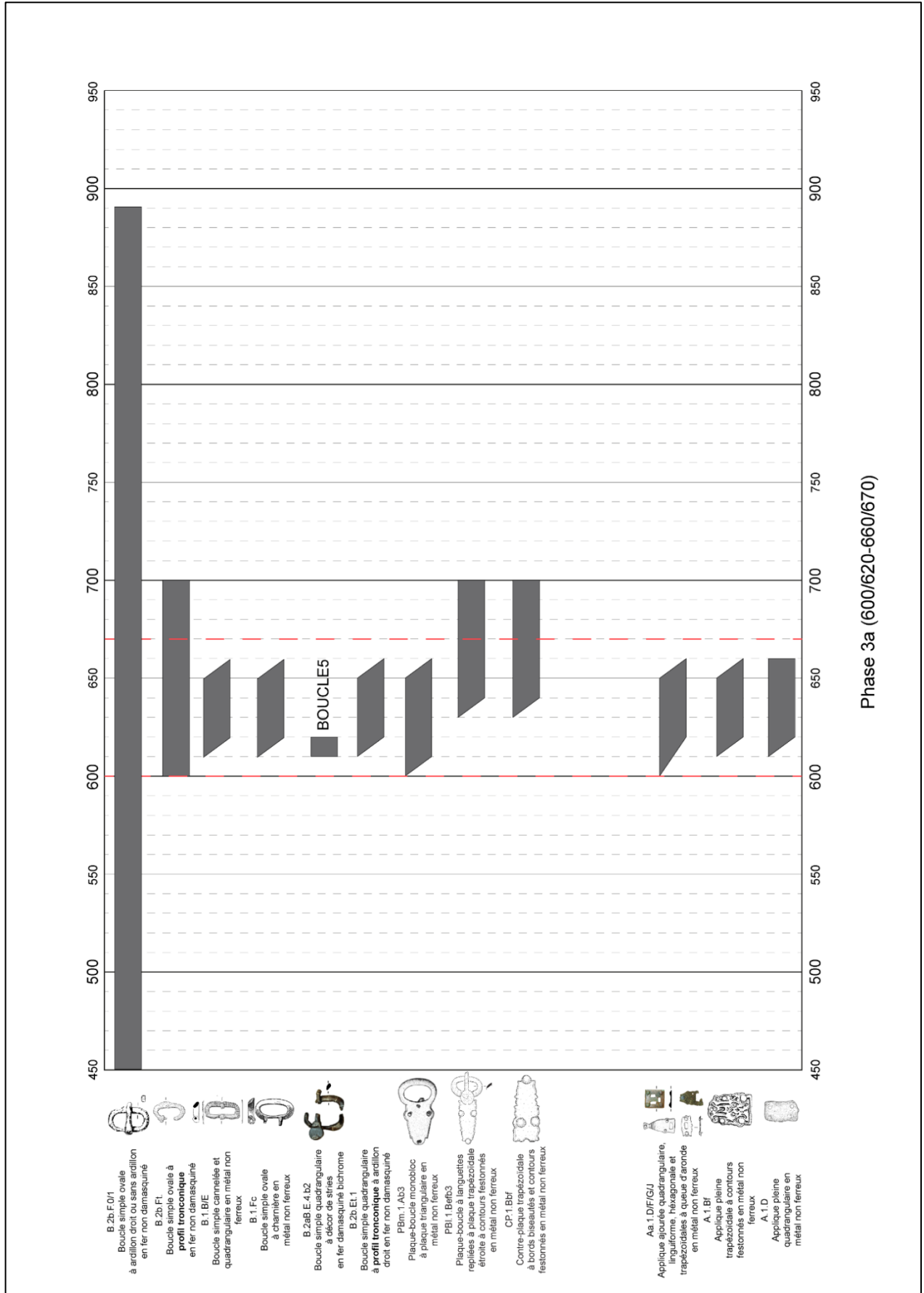

Figure 68 : Boucles simples et plaques-boucles, contre-plaques et appliques en métaux non ferreux de la phase 3a.

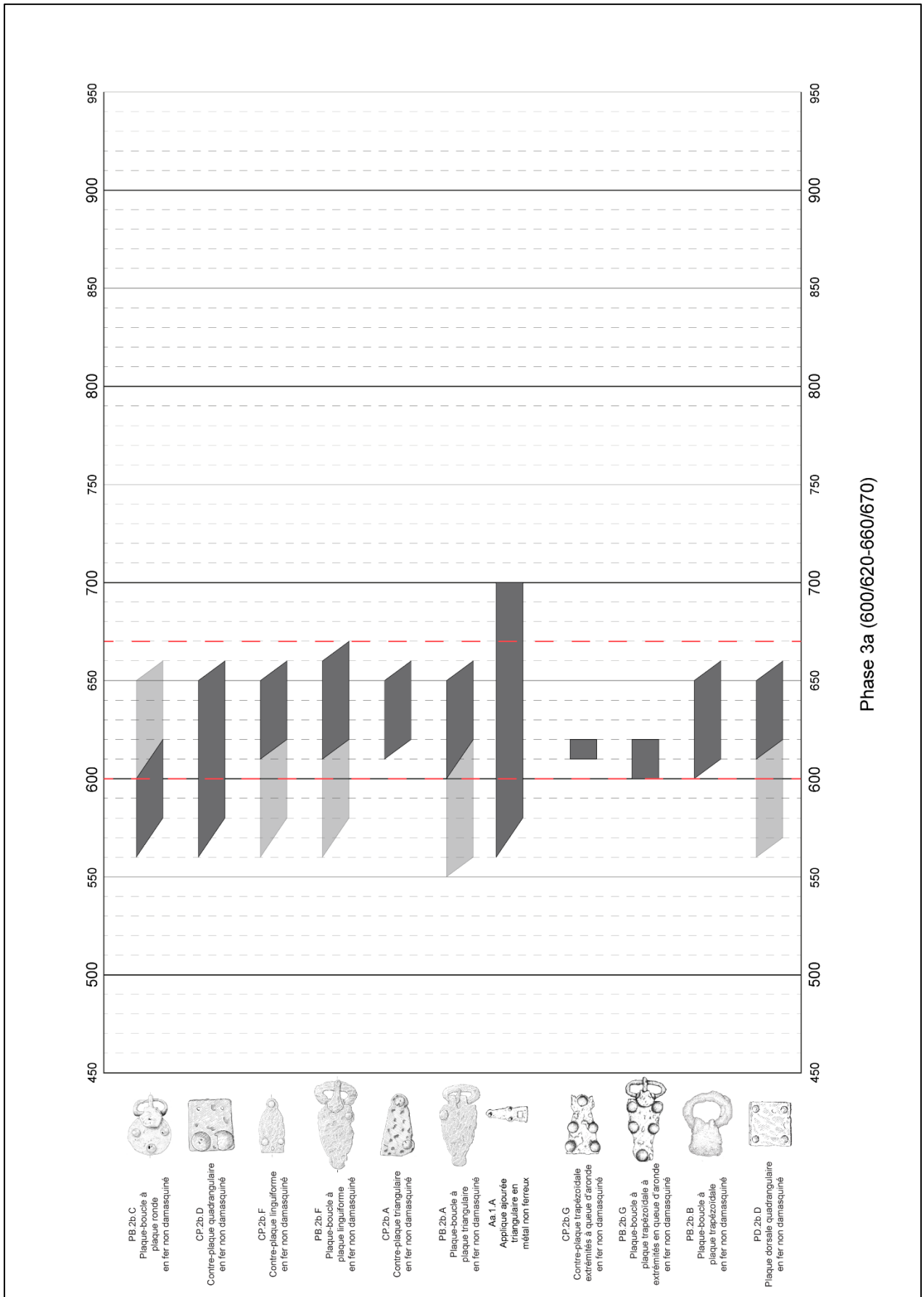

Figure 69 : Plaques-boucles, contre-plaques, plaques dorsales et appliques en fer non damasquiné de la phase 3a.

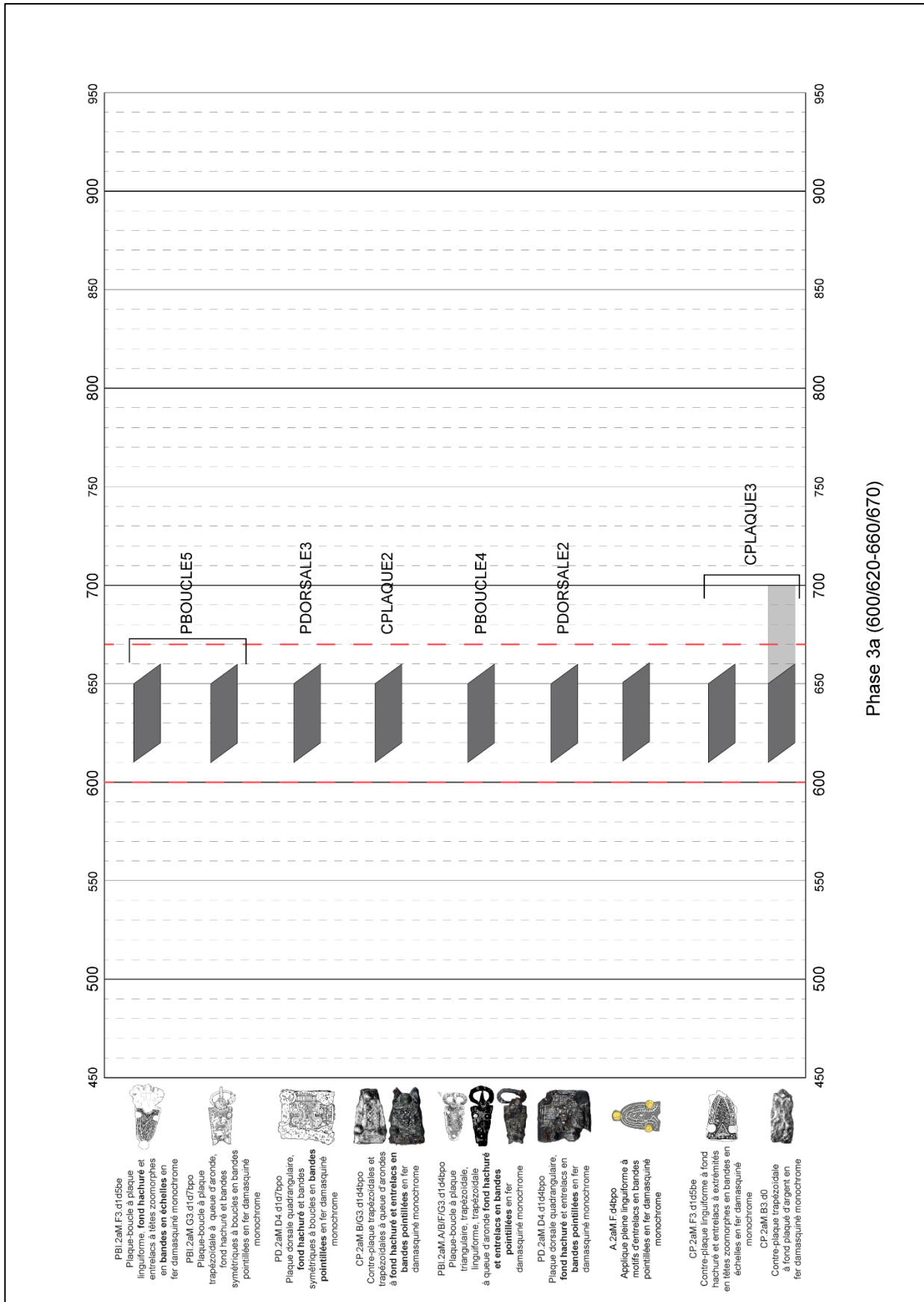

Figure 70 : Plaques-boucles, contre-plaques, plaques dorsales et appliques en fer damasquiné de la phase 3a.

3.2.1.12.2.5. Phase 3b (660/670-700/710)

La phase 3b est marquée par la présence de boucles simples et de plaques-boucles à boucles à profils tronconiques dans environ 60% des cas. Ces dernières peuvent être en fer non damasquiné¹³⁸⁸ et en fer damasquiné monochrome à placage d'argent¹³⁸⁹. Les boucles simples ovales en fer non damasquiné à arpillons droits ou sans arpillons sont toujours en usage.¹³⁹⁰ Un type de boucle ronde en fer damasquiné à arpillon droit a été daté au plus tôt de la phase 3b¹³⁹¹. De longs ferrets en métaux non ferreux ont aussi été rattachés à la phase 3b¹³⁹².

Exception faite des plaques-boucles à chapes symétriques à plaque quadrangulaire en fer non damasquiné qui apparaissent dans la seconde moitié de la phase 3b et qui sont potentiellement présentes jusqu'aux IX^e ou X^e siècles, plus aucune plaques-boucles, contre-plaques ou plaques dorsales en fer non damasquiné ne sont présentes.

Des plaques-boucles et des contre-plaques en métaux non ferreux sont rattachés à cette phase, elles sont trapézoïdales étroites à contours festonnés¹³⁹³, linguiformes à contours festonnés¹³⁹⁴ et triangulaires à charnières et à bélières¹³⁹⁵. Une plaque-boucle monobloc à plaque trapézoïdale ajourée¹³⁹⁶ ainsi qu'une plaque-boucle à languettes repliées et plaques triangulaires à bords arqués de la sépulture 285 de Merxheim¹³⁹⁷ s'apparentent aussi à cette phase.

Alors que les garnitures à damasquinures bichromes sont prédominantes durant la phase 3b, des exemplaires en fer damasquiné monochrome sont encore présents. C'est notamment le cas des contre-plaques trapézoïdales à fonds plaqués d'argent¹³⁹⁸ fortement présentes durant la phase 3a. La plaque-boucle et la plaque dorsale à décor de rosace en bande pointillée et en bande en échelle sur fond plaqué d'argent de la sépulture 20 de Buggingen ont également été datées de la phase 3b. Pour les plaques-boucles, les contre-plaques, les plaques dorsales et les appliques à damasquinures bichromes, deux formes de décors sont caractéristiques de cette phase et se rattachent aux groupes typologiques PBOUCLE6, CPLAQUE4 et PDORSALE4. La première correspond à un fond plaqué d'argent qui porte un décor de monstres entrelacés filiformes¹³⁹⁹ et la deuxième à fond

¹³⁸⁸ Types B.2b.Ft et B.2b.Ct.

¹³⁸⁹ Groupe typologique BOUCLE1, type B.2aM.Ft.b0.

¹³⁹⁰ Type B.2b.F.0 et B.2b.F.1.

¹³⁹¹ Type B.2b.C.1.

¹³⁹² Type F.1.A.3.

¹³⁹³ Types PBl.1.Befb3 et CP.1.Bbf.

¹³⁹⁴ Type PBl.1.Ffb.

¹³⁹⁵ Types Pbc.1.Ab3 et CP.1Ab3.

¹³⁹⁶ Type Pbm.1.Ba.

¹³⁹⁷ Type PBl.1.A.

¹³⁹⁸ Groupe typologique CPLAQUE3, type CP.2aM.B3.d0.

¹³⁹⁹ Décor de type d0d13f.

plaqué d'argent qui porte un décor d'entrelacs filiformes¹⁴⁰⁰. Les objets sont trapézoïdaux, éventuellement quadrangulaires, à contours festonnés et parfois étroits¹⁴⁰¹. À ces deux types principaux, s'ajoute une plaque-boucle et une applique pleine à décor de vanneries en bandes pointillées¹⁴⁰² et un ensemble plaque-boucle/contre-plaque/plaque dorsale à plaques linguiformes et décors de bandes symétriques à boucles en bandes pleines¹⁴⁰³.

Enfin, la phase 3b est marquée par la présence des garnitures multiples en fer damasquiné. Les exemplaires à motifs de spirales sont en fer damasquiné monochrome¹⁴⁰⁴ et ceux à décors zoomorphes, à bandes en échelles ou à motifs alvéolés sont en fer damasquiné bichrome¹⁴⁰⁵ (Figure 71, Figure 72, Figure 73, Figure 74, Figure 75).

¹⁴⁰⁰ Décor de type d0d4f.

¹⁴⁰¹ Forme de type Bf/Bfe/Dfe

¹⁴⁰² Groupe typologique PBOUCLE5, types PBl.2aB.B3.d18bpo et A.2aB.B.d18bpo.

¹⁴⁰³ Groupes typologiques PBOUCLE5, CPLAQUE3 et PDORSALE3, types PBl/CP/PD.2aB.F3.d7bpl.

¹⁴⁰⁴ Type M.2aM.S.

¹⁴⁰⁵ Type M.2aB.A/E/Z.

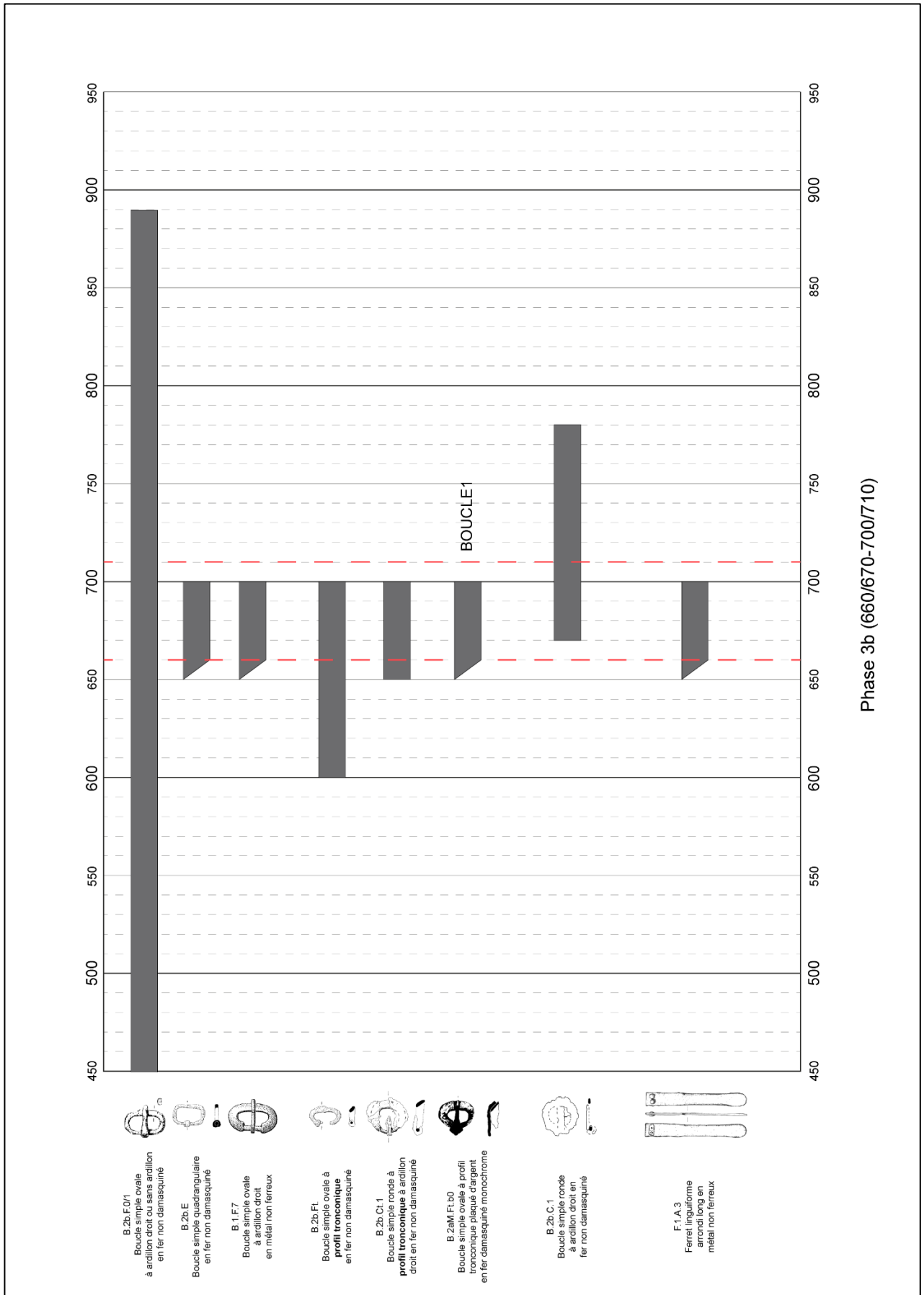

Figure 71 : Boucles simples et ferrets de la phase 3b.

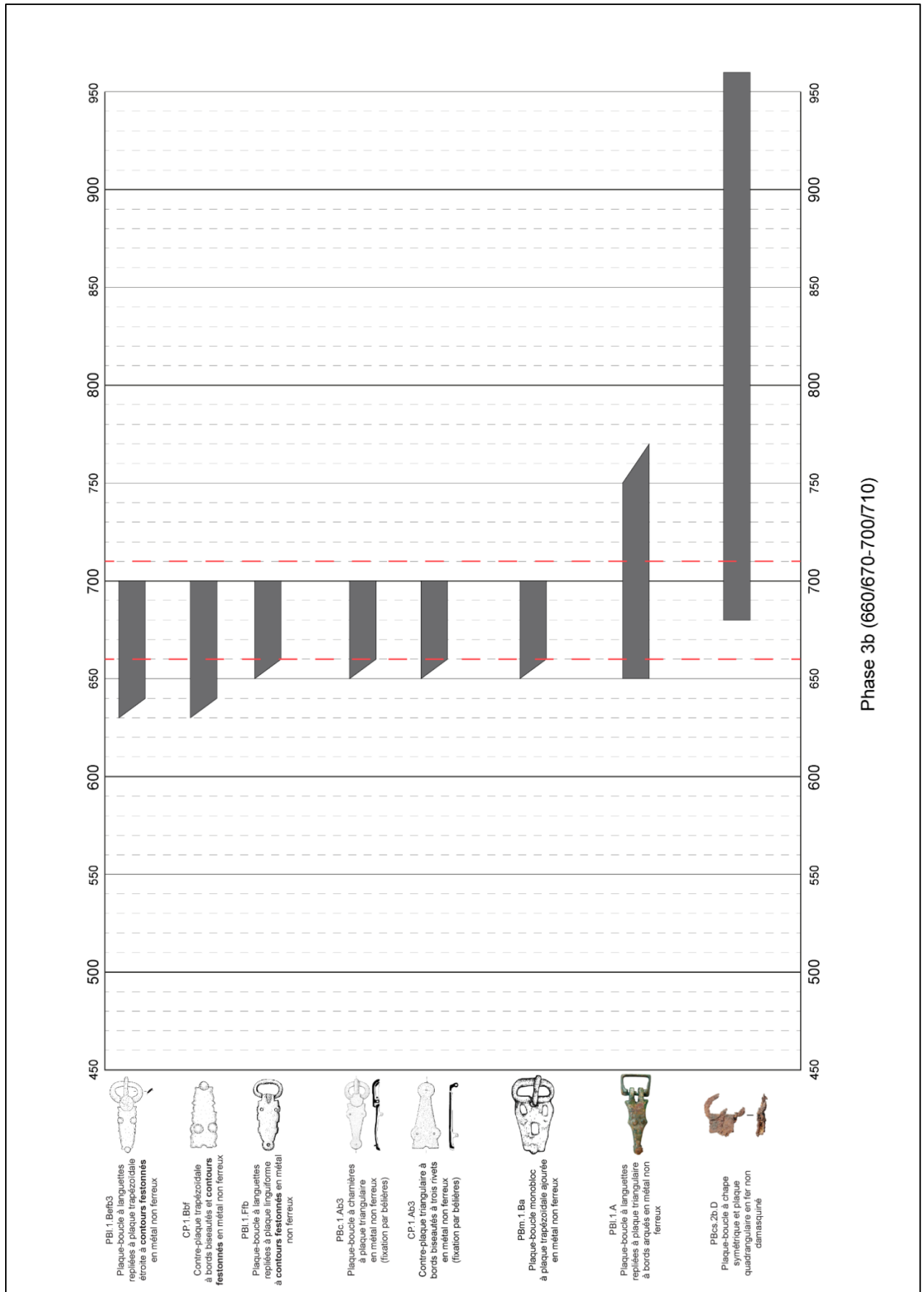

Figure 72 : Plaques-boucles et contre-plates en métaux non ferreux et en fer non damasquiné de la phase 3b.

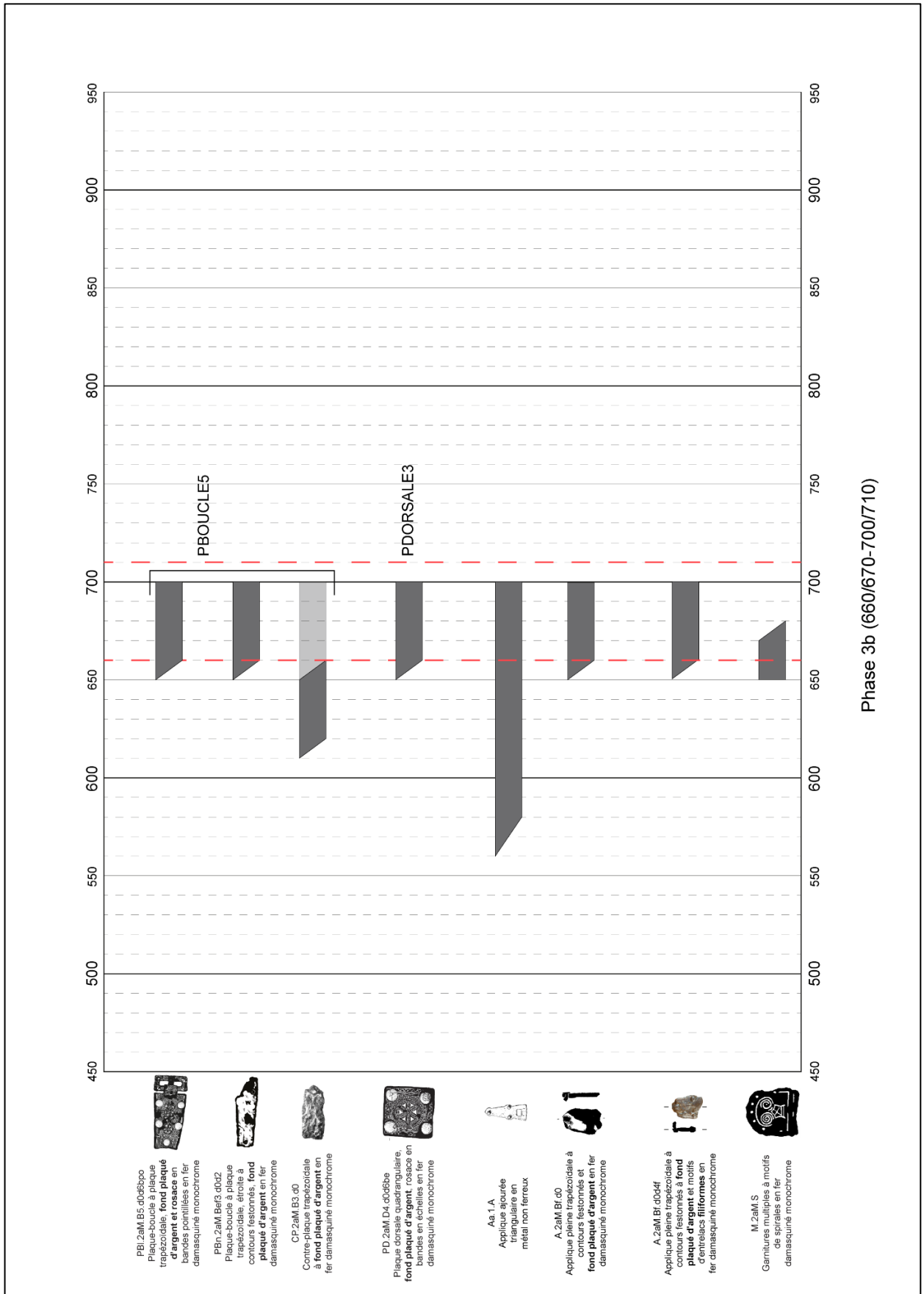

Figure 73 : Plaques-boucles, contre-plaques et appliques en fer damasquiné monochrome et en métaux non ferreux de la phase 3b.

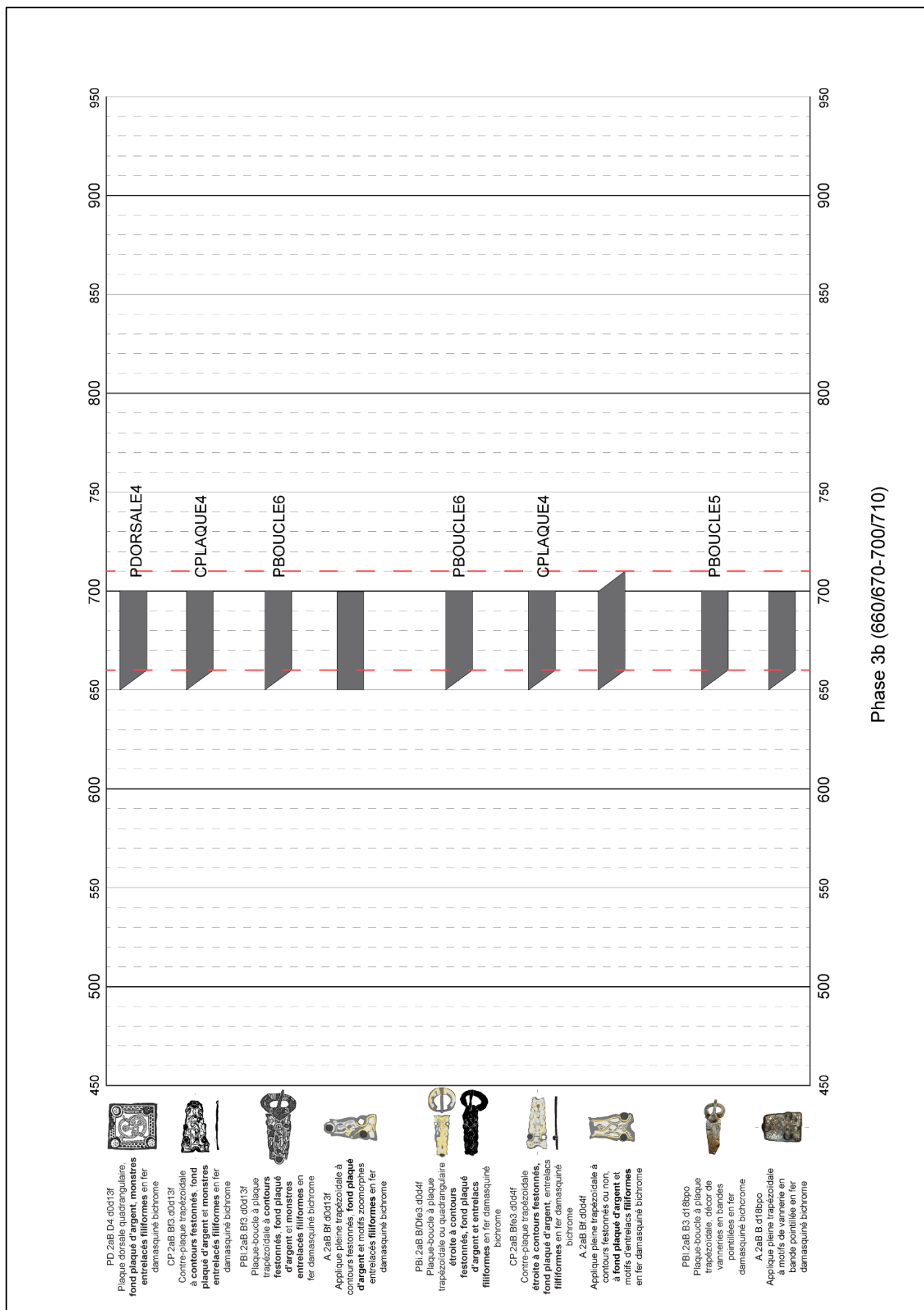

Figure 74 : Plaques-boucles, contre-plaques, plaques dorsales et appliques en fer damasquiné bichrome de la phase 3b.

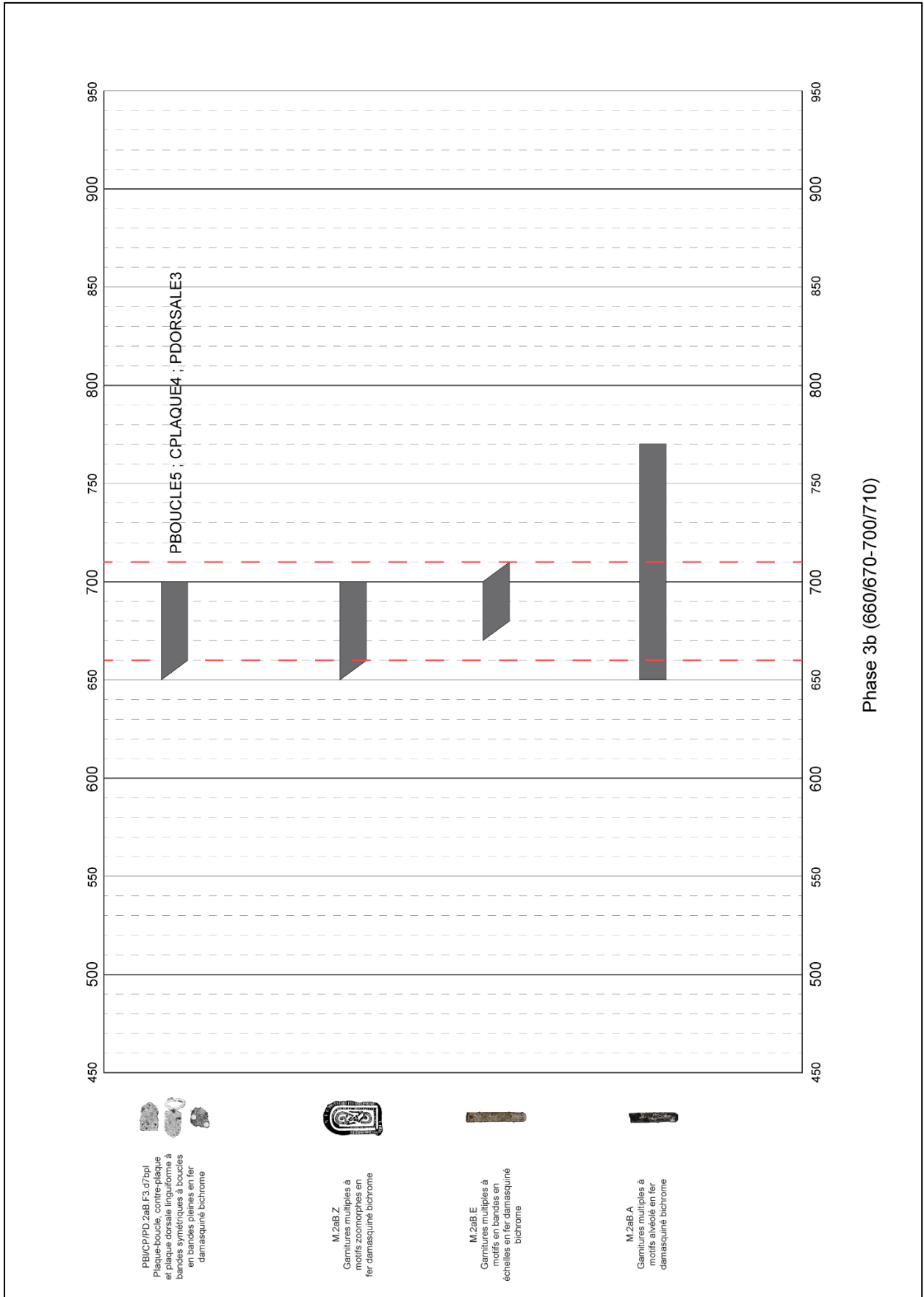

Figure 75 : Plaques-boucles, contre-plaques, plaques dorsales et garnitures multiples en fer damasquiné bichrome de la phase 3b.

3.2.1.12.2.6. Phase 4 (700/710-950)

Pendant la phase 4, l'utilisation de quatre types apparus durant la phase 3b se prolonge. Il s'agit de la boucle ronde à ardillon droit en fer non damasquiné du site de Pfulgriesheim dont le squelette a été daté jusque vers 940¹⁴⁰⁶, de la plaque-boucle à plaque triangulaire à bords arqués en métal non ferreux de la sépulture 285 de Merxheim datée jusque vers 750/770¹⁴⁰⁷, des plaques-boucles à chape symétrique et plaque quadrangulaires en métal non ferreux des sites de Sélestat et d'Erstein¹⁴⁰⁸ et de l'élément de garniture multiple en fer damasquiné bichrome et motif alvéolé de la sépulture 266 de Merxheim datée jusque vers 770. Enfin, les boucles simples ovales sans ardillons en fer non damasquiné sont toujours en usage jusque vers 890 environ.¹⁴⁰⁹ Il est important de faire remarquer que toutes ces datations basses ont été obtenues à l'aide d'analyses radiocarbones, ce qui explique la longue durée de cette phase.

Trois autres types font leur apparition durant cette phase. Le premier est une plaque-boucle à plaque trapézoïdale à contours festonnés en métal non ferreux¹⁴¹⁰ de la sépulture 289 de Merxheim. Deux ferrets se rattachent à cette phase. Le premier est un ferret linguiforme pointu court en fer non damasquiné¹⁴¹¹ issu de la sépulture 229 de Munzingen. Le second est le grand ferret à extrémité pointue en métal non ferreux¹⁴¹² de la sépulture 250 de Merxheim (Figure 76).

¹⁴⁰⁶ Type B.2b.C.1.

¹⁴⁰⁷ Type PBl.1.A.

¹⁴⁰⁸ Type PBcs.2b.D.

¹⁴⁰⁹ Type B.2b.F.0.

¹⁴¹⁰ Type PBl.1.Bf.d3.

¹⁴¹¹ Type F.2b.B.1.

¹⁴¹² Type F.1.B.3.

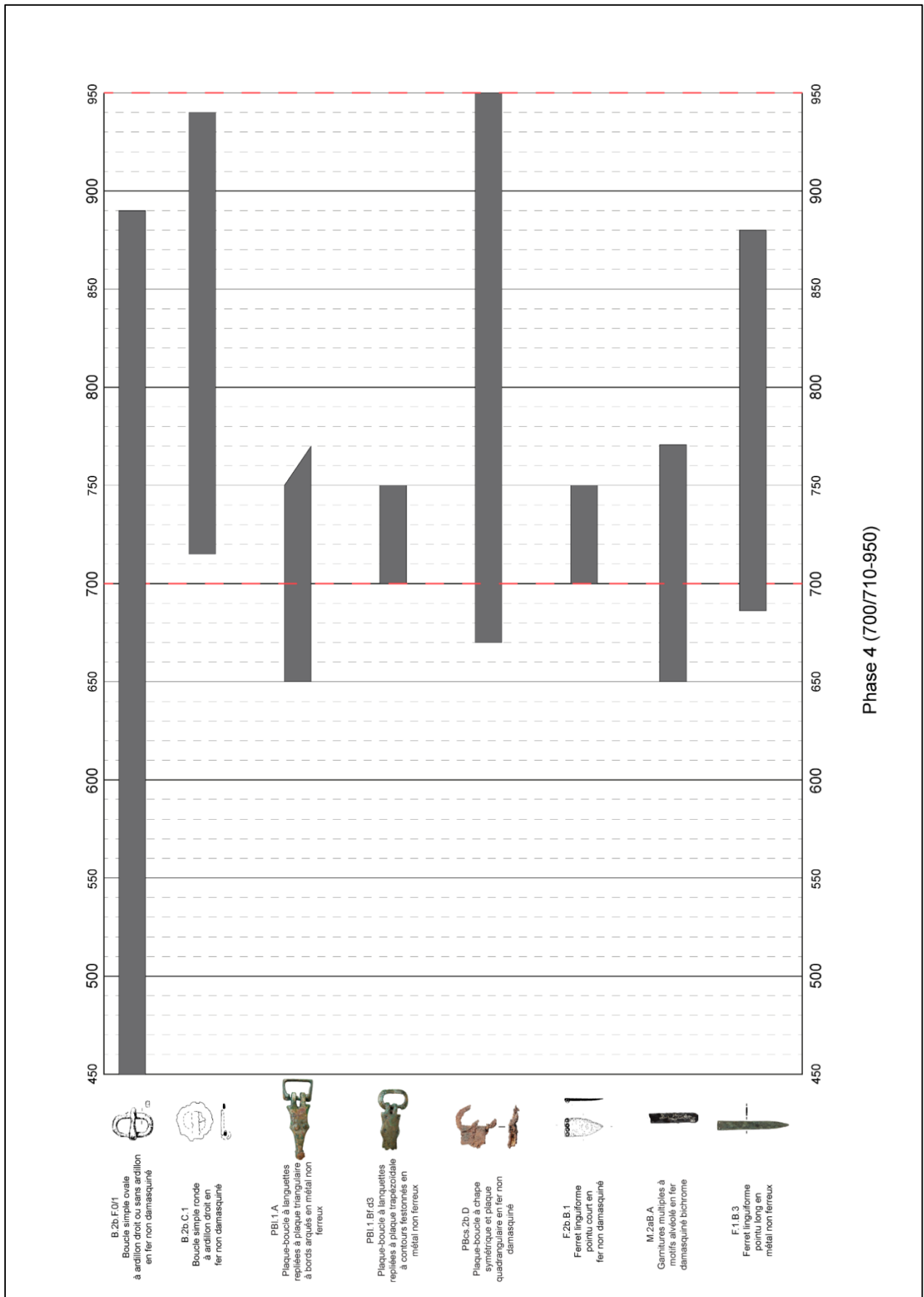

Phase 4 (700/710-950)

Figure 76 : Garnitures de ceintures de la phase 4.

3.2.13. Étude typochronologique comparée extrarégionale

L'étude de l'état de la recherche a mis en évidence des différences et des concordances chronologiques entre différents types de garnitures de ceintures d'une région à l'autre qui ont dégagé des problématiques évoquées précédemment. Les typochronologies de comparaisons qui ont servi de référence sont celles de R. Legoux, P. Périn et F. Vallet pour la moitié nord de la France¹⁴¹³, de F. Siegmund pour le Rhin inférieur¹⁴¹⁴, de U. Müssemeier, E. Nieveler, R. Plum et H. Pöppelmann pour le Rhin moyen¹⁴¹⁵, de M. Friedrich pour le sud de l'Allemagne¹⁴¹⁶, de R. Marti pour le nord-ouest de la Suisse¹⁴¹⁷, de S. Gizard pour la Franche-Comté¹⁴¹⁸ et de S. Plumier-Torfs pour la Belgique¹⁴¹⁹.

3.2.13.1. Les différences chronologiques

Pour plusieurs types, des différences chronologiques ont ainsi été observées d'une région à l'autre, ces différences sont également parfois le fait de légères variations typologiques (Figure 77, Figure 78)

Des différences chronologiques apparaissent ainsi pour les plaques-boucles à plaques quadrangulaires étroites recensées dans le nord de la France sous le type 143 et dans le sud de l'Allemagne sous le type Gürtel1.4. Dans le nord de la France, ce type est fortement présent entre 440/450 et 500, pour décliner entre 500 et 520/530. L'apparition de ce type dans le sud de l'Allemagne est simultanée, mais peu d'exemplaires sont recensés entre 450 et 480/490. À l'inverse, quand l'utilisation de ce type décline dans le nord de la France entre 500 et 520/530, il est fortement présent dans le sud de l'Allemagne entre 480/490 et 520/530. En outre, il y est encore présent entre 520/530 et 560/580 alors qu'il disparaît totalement après 520/530 dans le nord de la France.

Pour le sud du Rhin supérieur, la chronologie du type PB.2aM.D.d3, groupe typologique PBOUCLE1, qui correspond à des plaques-boucles à plaques quadrangulaires étroites en fer

¹⁴¹³ Legoux et al. 2016

¹⁴¹⁴ Siegmund 1998

¹⁴¹⁵ Müssemeier et al. 2003

¹⁴¹⁶ Friedrich 2016

¹⁴¹⁷ Marti 2000

¹⁴¹⁸ Gizard 2016

¹⁴¹⁹ Plumier-Torfs 1986

damasquiné monochrome décorées d'ocelles, tend à se rapprocher de celle du nord de la France. Les deux exemplaires découverts dans la sépulture 126 de Bâle « Kleinhüningen » et dans la sépulture 91/1 d'Opfingen ont été datés respectivement entre 450 et 520/530 et entre 450 et 480/490.

Les datations sont globalement les mêmes pour les boucles simples en métaux non ferreux à ardillons à bases scutiformes dans le nord de la France, sur le Rhin inférieur et moyen, dans le sud de l'Allemagne et dans le nord-ouest de la Suisse¹⁴²⁰. Cependant, une évolution vers des exemplaires plus massifs dans le deuxième tiers du VI^e siècle a été observée dans le nord de la France, sur le Rhin inférieur et dans le sud de l'Allemagne¹⁴²¹. Sur le Rhin moyen et dans le nord-ouest de la Suisse, cette distinction n'a pas été cernée.

Au sein du corpus du sud du Rhin supérieur, cette évolution n'a pas été observée sur les cinq sépultures datées qui contenaient une boucle simple ovale en métal non ferreux à ardillon à base scutiforme, puisque les variations de dimensions s'échelonnent globalement entre le dernier tiers du V^e et le début du VII^e siècle, entre 560/580 et 600/620 environ. Ceci est en particulier dû au fait que seulement une sépulture est datée d'avant le deuxième tiers du VI^e siècle¹⁴²². La sépulture 186 d'Eichstetten a en effet été datée entre 480/490 et 520/530, mais la boucle qu'elle contenait, avec 2,5 cm de long pour 3,2 cm de large, n'est même pas la moins massive des 11 exemplaires recensés. À l'exception de la boucle de la sépulture 82 d'Eichstetten, les autres boucles mesurent entre 2,0 et 3,1 cm de long pour 2,9 à 4,1 cm de large, sans que ces dimensions ne se répartissent préférentiellement dans le temps. Toutefois, la relative rareté de ce type de boucle entre la fin du V^e et le début du VI^e siècle et sa prédominance dans les deux derniers tiers du VI^e siècle concorde avec les datations des exemplaires massifs du nord de la France et du sud de l'Allemagne.

Pour les rivets de ceintures qui sont parfois associés aux boucles simples en métaux non ferreux, les exemplaires hémisphériques¹⁴²³ ont été datés plus tôt dans le nord de la France où ils sont en usage entre 470/480 et 550 environ, alors que dans le sud de l'Allemagne ils n'apparaissent que vers 520/530, mais sont présents jusque vers la fin du VI^e et le début du VII^e siècle. Dans le sud du Rhin supérieur, ces rivets qui correspondent au type R6 n'ont pas pu être datés.

¹⁴²⁰ Types 115, 116 et 118 dans le nord de la France, Gür2.6 et Gür2.7 sur le Rhin inférieur, Gür2.6/7C sur le Rhin moyen, Gürtel2.5, Gürtel2.6 et Gürtel4.7F dans le sud de l'Allemagne et forme 1A dans le nord-ouest de la Suisse.

¹⁴²¹ Types 118 dans le nord de la France, Gür2.7 sur le Rhin inférieur et Gürtel2.6 dans le sud de l'Allemagne.

¹⁴²² Eichstetten : sépulture 186.

¹⁴²³ Type 195 dans le nord de la France et Hefteln1 dans le sud de l'Allemagne.

Dans sa typochronologie du mobilier funéraire du sud de l'Allemagne, M. Friedrich a proposé une datation des boucles simples en métaux non ferreux à ardillon en fer qui est resserrée et comprise entre 520/530 et 560/580¹⁴²⁴. Sur le Rhin inférieur, ce type est daté entre 530 et 610 alors que dans le nord de la France les boucles simples en métaux non ferreux à ardillon droit, sans qu'il soit précisé si ce dernier est en fer ou en métal non ferreux, sont datées entre 440/450 et 560/570.

Dans le sud du Rhin supérieur, des ardillons droits en fer ont été observés sur des boucles simples en métaux non ferreux de formes ovales, cannelées et quadrangulaires¹⁴²⁵. Les exemplaires ovales ont été datés entre 560/570 et 600/620 et ceux cannelés et quadrangulaires entre 610/620-650/660. L'utilisation de ce type est donc plus tardive que dans les trois autres régions, mais se poursuit bien au-delà de leurs dates les plus basses. Cette différence peut être interprétée comme la diffusion de ce type de territoires septentrionaux vers le sud du Rhin supérieur, mais est à nuancer. Il est en effet possible que les ardillons en fer sur boucle en métaux non ferreux soient des réparations qui font suite au bris d'un éventuel ardillon d'origine en métal non ferreux. Cette pratique pourrait ainsi ne pas avoir d'incidence chronologique. Dans ce cas, les différences chronologiques avec les autres régions seraient alors le fait de l'état de la recherche.

Des boucles simples en fer à stries damasquinées ont été recensées dans le nord de la France, sur le Rhin inférieur et moyen et dans le sud de l'Allemagne¹⁴²⁶. Ce type apparaît dès la seconde moitié du V^e siècle dans le nord de la France, sur le Rhin inférieur et dans le sud de l'Allemagne et vers 520/530 sur le Rhin moyen, et disparaît à partir de 520/530 dans le nord de la France et sur le Rhin inférieur et vers 565 sur le Rhin moyen. Pour le sud de l'Allemagne en revanche, des boucles simples en fer à stries damasquinées sont présentes jusque vers 610/620 et se décomposent en deux types. Le type Gürtel4.5F a des stries lâches sur boucles ovales ou réniformes et se retrouve entre 450 et 520/530 et correspond donc aux types du nord de la France et du Rhin inférieur et moyen. Le deuxième type, le type Gürtel4.6.F, correspond à des boucles ovales ou réniformes, mais les stries sont plus resserrées et se place entre 520/530 et 560/580, puis occasionnellement entre 560/580 et 610/620.

Dans le sud du Rhin supérieur, les boucles simples en fer à stries damasquinées sont ovales, réniformes, mais également quadrangulaires¹⁴²⁷. Les datations obtenues vont, comme pour le sud de l'Allemagne jusque vers 610/620, bien que la majorité soit datée de la phase 1, entre 450 et

¹⁴²⁴ Type 112 dans le nord de la France, Gür2.8 et Gür2.9 sur le Rhin inférieur et Gürtel2.7 dans le sud de l'Allemagne.

¹⁴²⁵ Respectivement types B.1.F.1, B.1.B.1 et B.1.E.1.

¹⁴²⁶ Type 182 dans le nord de la France, Gür2.3 sur le Rhin inférieur, S-Gür2.3 sur le Rhin moyen et Gürtel4.5F et Gürtel4.6F dans le sud de l'Allemagne.

¹⁴²⁷ Formes E, D et F.

520/530. Cependant, le seul exemplaire tardif daté vers 610/620, celui de la sépulture 246.2 de Merxheim, n'est pas caractérisé par des stries resserrées, ces dernières sont au contraire plus lâches que celles des exemplaires de la phase 1. En revanche, alors que les boucles de la phase 1 sont à damasquinures monochromes, l'exemplaire de Merxheim se différencie par l'emploi d'une damasquinure bichrome où les stries sont alternativement en argent ou en laiton. L'utilisation de damasquinure bichrome sur une boucle simple se démarque ainsi de l'utilisation quasiment exclusive de la damasquinure monochrome sur les plaques-boucles de la même période.

Pour les plaques-boucles et contre-plaques à damasquinure bichrome qui portent un décor de monstres entrelacés sur placage d'argent, les datations sont relativement similaires dans le nord de la France, sur le Rhin inférieur et moyen, dans le nord-ouest de la Suisse et en Franche-Comté, mais sont présentes plus longtemps dans le sud de l'Allemagne. Elles se retrouvent ainsi surtout dans le deuxième tiers du VII^e siècle, soit entre 630/640 et 660/670 environ, dans le nord de la France¹⁴²⁸, sur le Rhin inférieur¹⁴²⁹ et le Rhin moyen¹⁴³⁰. Des datations similaires ont été retenues dans le nord-ouest de la Suisse, des décors de ce type ont été recensés sur des garnitures de forme 5B et datées entre 620/640 et 650/660 environ et de forme 7B datées entre 650/660 et 680/690. En Franche-Comté, les types D5, D6 et D7 sont datés respectivement entre 640 et 670/680, vers 670/680 et entre 670/680 et 700. En revanche, dans le sud de l'Allemagne, le type Gürtel1.12a est daté entre 610/620 et 700 environ et le type Gürtel1.12c entre 650/660 et 700 environ. Enfin, en Belgique le groupe 4 a été daté entre 650 et 700 environ.

Dans le sud du Rhin supérieur, les datations retenues pour les groupes typologiques PBOUCLE6, CPLAQUE4 et PDORSALE4 correspondent à celles du sud de l'Allemagne et de Belgique puisque ces groupes typologiques ont été datés entre 650/660 et 700 environ. Cette datation recouvre toutefois en partie celles du nord de la France, du Rhin inférieur et moyen, ce qui s'explique par un découpage chronologique des phases différent d'une région à l'autre.

Enfin, les plaques-boucles triangulaires et linguiformes en fer non damasquiné¹⁴³¹ apparaissent dès 560/570 dans le nord de la France, en Franche-Comté et sur le Rhin moyen, mais ne surviennent qu'à partir de 600/610 sur le Rhin inférieur, dans le sud de l'Allemagne et dans le nord-ouest de la Suisse. Alors que ce type disparaît vers 630/640 en Franche-Comté et sur le Rhin inférieur et vers

¹⁴²⁸ Types 188, 189 et 190.

¹⁴²⁹ Gür4.7 et Gür4.8.

¹⁴³⁰ Gür4.8A.

¹⁴³¹ Type 150 dans le nord de la France, NDT1 en Franche—Comté, Gür4.5 sur le Rhin inférieur, S-Gür4.5 sur le Rhin moyen, Gürtel1.11a dans le sud de l'Allemagne et 5A, 5B, 6A et 6B dans le nord-ouest de la Suisse.

670 dans le nord de la France, sur le Rhin moyen et en Suisse, son usage se prolonge jusque vers 700 dans le sud de l'Allemagne.

Dans le sud du Rhin supérieur, les datations obtenues pour les plaques-boucles en fer non damasquiné à plaques triangulaires et linguiformes, types PB.2b.A et PB.2b.F, correspondent à celles du nord de la France et du Rhin moyen. Elles apparaissent dès le dernier tiers du VI^e siècle,¹⁴³² mais l'utilisation de ces deux types est concentrée dans la première moitié du VII^e siècle et ne dépasse pas 650/660 environ¹⁴³³.

¹⁴³² Sausheim : sépulture 1 pour le type PB.2b.A ; Geispolsheim : sépulture 5740 pour le type PB.2b.F.

¹⁴³³ Type PB.2b.A : Buggingen : sépulture 1 et 22 ; Eichstetten : sépulture 179 ; Endingen : sépulture 166 ; Illfurth : sépulture 318 ; Mengen : sépulture 824 ; Wasselonne : sépulture 38a ; Type PB.2b.F : Eichstetten : sépultures 125 et 195 ; Illfurth : sépulture 319 ; Mengen : sépulture 790 ; Merxheim : sépulture 19.

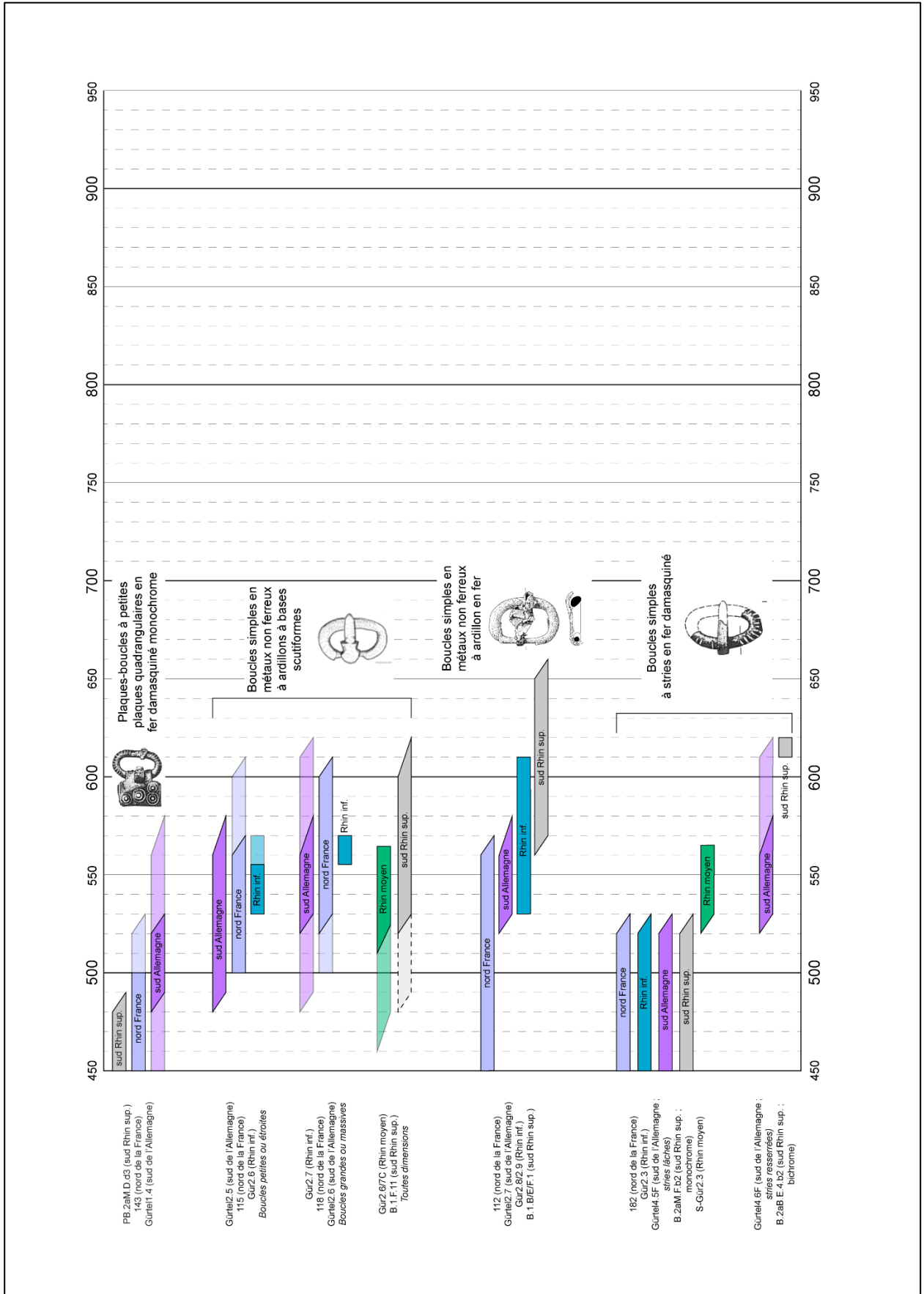

Figure 77 : Comparaisons typochronologiques des petites plaques-boucles en fer damasquiné et de boucles en métaux non ferreux et en fer damasquiné.

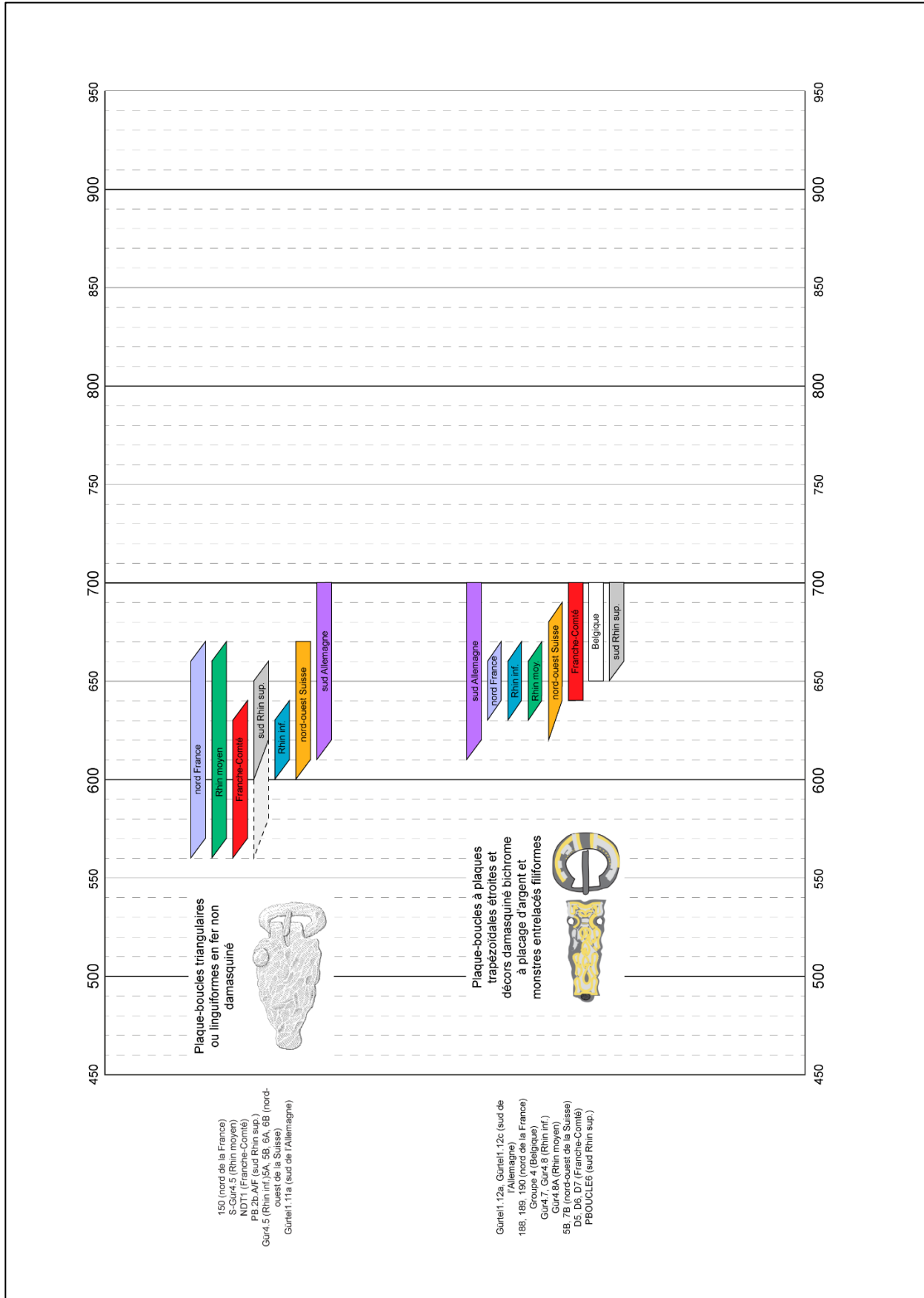

Figure 78 : Comparaisons typochronologiques des plaques-boucles en fer non damasquiné à plaques triangulaires ou linguiformes et de plaques-boucles en fer damasquiné bichrome.

3.2.13.2. Les similitudes chronologiques

Pour d'autres types de garnitures, les datations proposées par les typochronologies des différentes régions entre le nord de la France et l'ouest de l'Allemagne sont sensiblement les mêmes.

Deux types de plaques-boucles et contre-plaques en métaux non ferreux se retrouvent durant la même période dans les différentes régions voisines du Rhin supérieur.

Ainsi, le type « Tauberbischoffsheim », qui est caractérisé par une plaque-boucle, une contre-plaque et une plaque dorsale triangulaire en métal non ferreux, à bords biseautés et qui est fixée par des bélières, est daté des deux premiers tiers du VII^e siècle, entre 600/620 et 660/670 dans le nord de la France, le Rhin inférieur et moyen, le sud de l'Allemagne et le nord-ouest de la Suisse¹⁴³⁴. Pour le type 172 recensé dans le nord de la France, la présence de bélières n'est pas précisée et son attribution au type « Tauberbischoffsheim » est donc à confirmer.

Dans le sud du Rhin supérieur, seules deux sépultures ont livré des garnitures de ce type. La sépulture 397 d'Illfurth a été datée vers 610/620 environ, ce qui concorde donc avec les autres régions. Cependant, la sépulture 91 d'Eichstetten a été datée plus tardivement, entre 650/660 et 700 environ. Pour cette datation, la limite haute a été fixée par l'éperon de type « Sporn2 » de M. Friedrich qui ne serait pas antérieur à 650/660 environ¹⁴³⁵. Le scramasaxe léger à lame large est daté entre 560/580 et 700, mais est surtout fortement présent vers 650/660¹⁴³⁶, les rivets du fourreau sont quant à eux datés entre 610/620 et 700 environ, plus rarement jusque vers 750¹⁴³⁷. La datation de cette sépulture peut ainsi se placer autour de 650/660, tout comme elle peut se placer dans la seconde moitié du VII^e siècle. Dans tous les cas, elle correspond aux dernières décennies où le type « Tauberbischoffsheim » est présent dans les autres régions.

La même cohérence chronologique s'observe pour les plaques-boucles à plaques triangulaires décorées en métaux non ferreux. Ce type est daté entre le dernier tiers du VI^e et le premier tiers du VII^e siècle dans le nord de la France, sur le Rhin inférieur et moyen et dans le sud de l'Allemagne¹⁴³⁸.

Dans le sud du Rhin supérieur, deux exemplaires sont datés de la seconde moitié et du dernier tiers du VI^e siècle. L'exemplaire de la sépulture 1044 d'Odratzheim, daté entre 550-600/620, porte un

¹⁴³⁴ Type 172 dans le nord de la France, Gür3.3 sur le Rhin inférieur, Gür3D sur le Rhin moyen, Gürtel1.10a dans le sud de l'Allemagne et 6B dans le nord-ouest de la Suisse.

¹⁴³⁵ Friedrich 2016, p. 315

¹⁴³⁶ Friedrich 2016, p. 278

¹⁴³⁷ Friedrich 2016, p. 281

¹⁴³⁸ Types 170 et 171 dans le nord de la France, Gür3.2a et Gür3.4 sur le Rhin inférieur, Gür3A sur le Rhin moyen et Gürtel1.9 dans le sud de l'Allemagne.

décor central incisé qui forme un motif de chevrons. Celui de la sépulture 1074 de Roeschwoog, daté entre 560/570-600/610, est orné d'un motif périphérique constitué de points et de dents-de-loup. Une troisième plaque-boucle de ce type qui provient de la sépulture 171 de Vendenheim est plus ancienne puisqu'elle a été datée entre 520/530 et 560/570. Elle se caractérise par une articulation à chape symétrique et un décor constitué de cercles en filigranes et de deux bandes centrales parallèles. À l'exception de cet exemplaire particulier qui ne semble pas avoir de parallèle dans la région, les datations obtenues pour ce type de plaques-boucles sont donc cohérentes avec les régions voisines.

Les plaques-boucles et contre-plaques en fer damasquiné monochromes qui portent un décor géométrique et fongiforme en fils incrustés présentent une chronologie homogène entre les différentes régions observées. Dans le nord de la France, sur le Rhin inférieur et moyen, dans le sud de l'Allemagne et en Franche-Comté¹⁴³⁹, ce type de garnitures de ceintures est daté du dernier tiers du VI^e siècle, entre 560/585 et 600/620 environ. En Belgique en revanche, le groupe 1 est daté entre 600 et 650, mais cette datation correspond à la phase la plus ancienne de cette chronologie. Cette homogénéité chronologique s'observe également dans le sud du Rhin supérieur puisque les groupes typologiques PBOUCLE2, CPLAQUE1 et PDORSALE1 ont aussi été datés entre 560/580 et 610/620.

Pour les plaques-boucles et contre-plaques en fer damasquiné, les garnitures de types « Bülach » et « Berne-Soleure » ont une chronologie peu ou prou similaire dans les différentes régions.

Ainsi, les garnitures à damasquines d'entrelacs en bandes pointillées sur fonds hachurés qui s'apparentent au type « Bülach »¹⁴⁴⁰ sont datées entre 600/610 et 660/670 environ dans le nord de la France et dans le sud de l'Allemagne, entre 600 et 630/640 environ sur le Rhin inférieur et moyen, dans le nord-ouest de la Suisse, en Franche-Comté et en Belgique.

Dans le sud du Rhin supérieur, les plaques-boucles du groupe typologique PBOUCLE4 et les contre-plaques du groupe CPLAQUE2 ont été datées entre 600/620 et 650/660, la datation pour la zone d'étude est donc cohérente avec les régions voisines.

Les mêmes observations peuvent être faites pour les garnitures de type « Berne-Soleure », caractérisées par des damasquines bichromes, un fond plaqué d'argent et des entrelacs filiformes

¹⁴³⁹ Types 184 dans le nord de la France, Gür4.4 et Gür4.5 sur le Rhin inférieur, Gür4.11 sur le Rhin moyen, Gürtel(Zellenmuster) dans le sud de l'Allemagne et groupe D1 en Franche-Comté.

¹⁴⁴⁰ Types 185 dans le nord de la France, Gür4.6 sur le Rhin inférieur, S-Gür4.6 sur le Rhin moyen, Gürtel1.11b et Gürtel1.11c dans le sud de l'Allemagne, formes 4A et 5A dans le nord-ouest de la Suisse, type D2 en Franche-Comté et Groupe 2 en Belgique.

sur des plaques étroites et à contours festonnés et correspondent ainsi à une partie du groupe typologique PBOUCLE6, CPLAQUE4 et PDORSALE4. Dans le nord de la France et en Franche-Comté, ce type est daté entre 660/680 et 700/710¹⁴⁴¹, mais il apparaît occasionnellement dès 630/640-660/670 environ dans le nord de la France. Sur le Rhin moyen et en Belgique, ce type apparaît sensiblement en même temps puisqu'il est en usage dès 640/650 et jusque vers 700/710¹⁴⁴². Dans le nord-ouest de la Suisse, la forme 8 est datée entre 630/640 et 670/680¹⁴⁴³. Enfin, son apparition la plus ancienne se situe dans le sud de l'Allemagne puisque le type Gürtel1.12B est daté entre 610/620 et 700.

Dans le sud du Rhin supérieur, les groupes typologiques PBOUCLE6, CPLAQUE4 et PDORSALE4 sont datés entre 650/660 et 700/710, ce qui correspond plutôt aux datations observées dans le nord de la France, sur le Rhin moyen et en Belgique. Les datations hautes ne sont ainsi pas aussi anciennes que dans le nord-ouest de la Suisse ou dans le sud de l'Allemagne.

Pour les garnitures de ceintures multiples, une différence dans leur présence apparaît puisque ce type n'est pas recensé dans la moitié nord de la France, en Franche-Comté et en Belgique, alors qu'il est présent sur le Rhin inférieur et moyen, dans le sud de l'Allemagne et dans le nord-ouest de la Suisse¹⁴⁴⁴. Sur le Rhin inférieur, ce type a une utilisation relativement resserrée entre 630 et 670. C'est aussi le cas des exemplaires à appliques courtes de type Gür5.1/2 sur le Rhin moyen qui sont datés entre 610/620 et 670/680, alors que dans cette même région, le type Gür5.3/4 à appliques longues, est en usage de 640/650 jusque vers 710. Dans le sud de l'Allemagne, une tendance similaire s'observe puisque les exemplaires à appliques courts en fer non damasquiné de type Gürtel(vielteilig1A) sont datés entre 610/620 et 700 alors que ceux à appliques longues de type Gürtel(vielteilig1B) sont uniquement datés entre 650/660 et 700. Pour les exemplaires damasquinés du sud de l'Allemagne, ceux à décors de spirales sont les plus anciens, datés entre 610/620 et 650/660, alors que ceux à motifs zoomorphes sont surtout datés entre 650/660 et 700.

Dans le sud du Rhin supérieur, le seul exemplaire en fer non damasquiné qui provient de la sépulture 45 d'Illfurth n'a pas été daté. Tous les autres exemplaires l'ont été au plus tôt entre 650/660 et 700, le caractère précoce des exemplaires à motifs de spirales n'a donc pas pu être cerné dans la zone d'étude.

¹⁴⁴¹ Type 191 dans le nord de la France et D7 en Franche-Comté.

¹⁴⁴² Type Gür4.8B sur le Rhin moyen et Groupe 4 en Belgique.

¹⁴⁴³ Marti 2000, p. 99

¹⁴⁴⁴ Types Gür5 sur le Rhin inférieur et moyen et Gürtel(vielteilig) dans le sud de l'Allemagne.

3.2.13.3. Les absences/présences typologiques

Un autre aspect des différences typologiques et chronologiques entre ces régions est la présence/absence de certains types d'une région à l'autre.

Ainsi, les plaques-boucles en métaux non ferreux à plaques rondes sont recensées dans le nord de la France et sur le Rhin inférieur et moyen¹⁴⁴⁵ et sont datées entre 560/570 et 630/640 environ, mais ne sont pas présentes dans le sud de l'Allemagne et dans le nord-ouest de la Suisse.

Dans le sud du Rhin supérieur, deux plaques-boucles en métaux non ferreux à plaques rondes ont été recensées, l'une dans la sépulture 122 de Hégenheim¹⁴⁴⁶ et l'autre dans la sépulture 257 de Mengen¹⁴⁴⁷. Aucune de ces deux sépultures n'a été datée.

En ce qui concerne les exemplaires en fer à plaques rondes, des plaques-boucles de ce type ont été recensées dans les différentes régions limitrophes¹⁴⁴⁸, mais une différence existe dans le nord de la France en fonction de la présence ou de l'absence d'une contre-plaque et/ou une plaque dorsale associée. Quand la plaque-boucle est seule, son utilisation dans le nord de la France se situe surtout dans le dernier tiers du VI^e siècle, entre 560/570 et 600/610 environ, plus rarement dans le premier tiers du VII^e siècle, entre 600/60 et 630/640. Quand une contre-plaque et/ou une plaque dorsale sont associées, la tendance s'inverse et cet assemblage est alors moins fréquent dans le dernier tiers du VI^e siècle, puis plus présent dans le premier tiers du VII^e siècle.

Dans le sud du Rhin supérieur, les plaques-boucles rondes en fer non damasquiné qui sont portées seules n'ont pas pu être datées, mais l'assemblage de ce type de plaque-boucle sous la forme d'une garniture bipartite, associée à une contre-plaque, est daté deux fois entre 560/580 et 610/620¹⁴⁴⁹ et une fois vers 650/660¹⁴⁵⁰. Trois garnitures tripartites à plaques-boucles à plaques rondes ont été datées, une vers 560/580 environ¹⁴⁵¹ et deux vers 610/620¹⁴⁵². Les données obtenues ici ne sont donc pas suffisantes et pas assez tranchées pour permettre de proposer un schéma évolutif où les garnitures bipartites ou tripartites à plaques-boucles à plaques rondes seraient plus tardives que les plaques-boucles à plaques rondes portées seules. De la même façon, il est difficile de prouver que

¹⁴⁴⁵ Types 157, 158 et 159 dans le nord de la France, Gür3.2b sur le Rhin inférieur et Gür3C sur le Rhin moyen.

¹⁴⁴⁶ Type Pbc.1.C3.d12.

¹⁴⁴⁷ Type Pbl.1.Cb3.

¹⁴⁴⁸ Types 148 et 149 dans le nord de la France, Gür4.1 et Gür4.2 sur le Rhin inférieur, Gür4.1/2 sur le Rhin moyen, Gürtel1.7 dans le sud de l'Allemagne et 3A et 3B dans le nord-ouest de la Suisse.

¹⁴⁴⁹ Illfurth : sépulture 160 ; Osthouse : sépulture 3.

¹⁴⁵⁰ Illfurth : sépulture 338.

¹⁴⁵¹ Mengen : sépulture 833.

¹⁴⁵² Mengen : sépulture 383 ; Merxheim : sépulture 91.

les garnitures tripartites associées à ce type de plaque-boucle sont plus tardives que les garnitures bipartites.

Enfin, des plaques-boucles à plaques trapézoïdales à extrémités en queue-d'aronde en fer non damasquiné ont été recensées dans le nord de la France, en Franche-Comté et dans le nord-ouest de la Suisse et sont utilisées dès 560/570-600/610 puis sont fortement en usage jusque vers 660/670¹⁴⁵³. Ce type n'est pas recensé sur le Rhin inférieur et moyen, et seuls des exemplaires damasquinés le sont dans le sud de l'Allemagne où ils sont datés entre 610/620 et 650/660.

Dans le sud du Rhin supérieur, cinq plaques-boucles à plaques trapézoïdales à extrémités en queue-d'aronde de type PB.2b.G ont été recensées, mais seulement une a été datée : la sépulture 195 d'Illfurth qui se place vers 600/620.

¹⁴⁵³ Type 152 dans le nord de la France, NDT2 en Franche-Comté et 4A dans le nord-ouest de la Suisse.

3.2.14. *Étude des relations culturelles*

Les différences ou similitudes typochronologiques entre le sud du Rhin supérieur et les régions voisines de Francie, d'Alémanie, de Bavière et du Burgondie peuvent être interprétées comme étant le résultat de contacts ponctuels ou répétés avec ces régions.

Des garnitures de types répandues en territoires romano-burgondes ont été identifiées et se concentrent globalement en Haute-Alsace, qui correspond au département actuel du Haut-Rhin et auquel ont été ajoutés les sites de la ville de Bâle. Cette concentration s'explique vraisemblablement par la proximité de cette zone avec les territoires romano-burgondes.

La seconde influence est franque et correspond à des objets fréquemment rencontrés dans la moitié nord de la France. Les garnitures de ce type sont plus présentes sur la rive gauche du Rhin que sur sa rive droite, qui correspond à l'actuelle région Alsace, les deux sites du corpus situé dans l'Ortenau s'y rattachant vraisemblablement.

Enfin, une troisième influence issue du sud de l'Allemagne, des territoires alamans et bavarois, s'observe avec une concentration dans la zone sud-est de la région, qui correspond au Brisgau actuel.

Un certain nombre d'objets renvoient également à des influences méditerranéennes qui se retrouvent dans l'ensemble de la zone d'étude.

3.2.14.1. Outre-Rhin : Alémanie et Bavière

Des preuves de contacts avec l'Alémanie et la Bavière sont observées par deux types qui se concentrent dans le sud et le sud-ouest de l'Allemagne, mais aussi par deux autres types dont la datation est plus tardive que dans les territoires francs de la moitié nord de la France et du Rhin inférieur et moyen correspondent aux datations du sud de l'Allemagne.

C'est tout d'abord le cas des garnitures de ceintures multiples qui, comme cela a été vu dans le chapitre 1.2.1.7.8, est un type qui se concentre autour du milieu du VII^e siècle en Alémanie et en Bavière. Dans le sud du Rhin supérieur, 12 sépultures qui proviennent de 9 sites ont livré des éléments de ce type. L'étude de la répartition des garnitures multiples au sein de la zone d'étude met en évidence une concentration de ce type dans le Brisgau puisque cela concerne six sites sur dix, en intégrant, en raison de sa proximité géographique, le site d'Artzenheim (Figure 79, Annexe 23). Cette concentration d'un type qui est particulièrement présent outre-Rhin pourrait être mise en parallèle avec ce qu'ont observé M. Châtelet et M. Hoeper en ce qui concerne la céramique d'une

part et la toponymie d'autre part. Ainsi il a été observé une concentration de céramiques non tournées dans le Brisgau, dont la technique de façonnage est caractéristique des sites d'outr-eRhin¹⁴⁵⁴. Elle a par ailleurs mis en parallèle cette concentration avec l'importance dans cette zone de village en suffixe en *-ingen*. Bien que les interprétations sur l'origine de ces suffixes soient sujettes à discussion, il pourrait s'agir d'une origine liée à des facteurs ethnique ou économique, les villages en suffixe en *-heim* seraient liés à une occupation franque. Dans la théorie d'un lien avec ces suffixes et l'origine des populations, ceux en *-ingen* auraient une origine alamane¹⁴⁵⁵. La question est de savoir s'il est possible de mettre en relation la forte présence de garnitures multiples dans le Brisgau avec les données sur la céramique et la toponymie qui seraient le fait d'une implantation de populations d'outre-Rhin (voir chapitre 1.1.4.2.3).

Ce lien reste toutefois discutable puisqu'il consiste à mettre en relation deux choses différentes que sont des garnitures de ceintures découvertes en contexte funéraire et des données céramologiques. Le corpus des garnitures multiples est également trop faible par rapport aux céramiques pour pouvoir clairement affirmer ce lien. Il est aussi possible d'envisager d'autres origines à cette apparente concentration de garnitures multiples dans le Brisgau. Si ce type se concentre dans le Brisgau, il est présent, mais en moindre nombre, en Haute-Alsace et, en moindre nombre encore, en Basse-Alsace. L'existence d'un atelier ou d'un artisan dans le Brisgau qui aurait fabriqué ce type de garnitures et qui l'aurait diffusé au niveau régional pourrait expliquer le plus faible nombre d'objets en Haute-Alsace, à proximité du Brisgau, et la relative rareté en Basse-Alsace. En l'absence d'autres éléments, notamment archéologique avec par exemple la découverte d'ateliers, il n'est pas possible de confirmer cette hypothèse.

Des garnitures que S. Walter a définies comme de type Offenbourg ont été recensées. Ce type se concentre en Alémanie, plus particulièrement autour du massif de la Forêt-Noire¹⁴⁵⁶ (Figure 81, Annexe 28). Il est caractérisé par des plaques-boucles et des contre-plaques en métaux non ferreux, de formes trapézoïdales ou quadrangulaires, plutôt étroites et à contours festonnés. Le rivet à l'extrémité de la plaque repose sur une petite proéminence ronde. Ces garnitures sont parfois accompagnées d'appliques trapézoïdales à contours festonnés.

Dans le sud du Rhin supérieur, huit sépultures issues de six sites qui contiennent ce type ont été recensées¹⁴⁵⁷ (Figure 82). Celui-ci est relativement présent dans toute la zone d'étude puisque trois

¹⁴⁵⁴ Châtelet 2002, p. 203-204

¹⁴⁵⁵ Hoepfer 2001, p. 73

¹⁴⁵⁶ Walter 2008, p. 157

¹⁴⁵⁷ Bischoffingen : sépulture 21 ; Eckwersheim : sépulture 1023 ; Illfurth : sépulture 30 ; Mengen : sépultures 357 et 419 ; Odratzheim : sépulture 1017 ; Wasselonne : sépulture 100.

sites se situent dans le Bas-Rhin, deux dans le Brisgau et un seul en Haute-Alsace (Figure 80, Annexe 28).

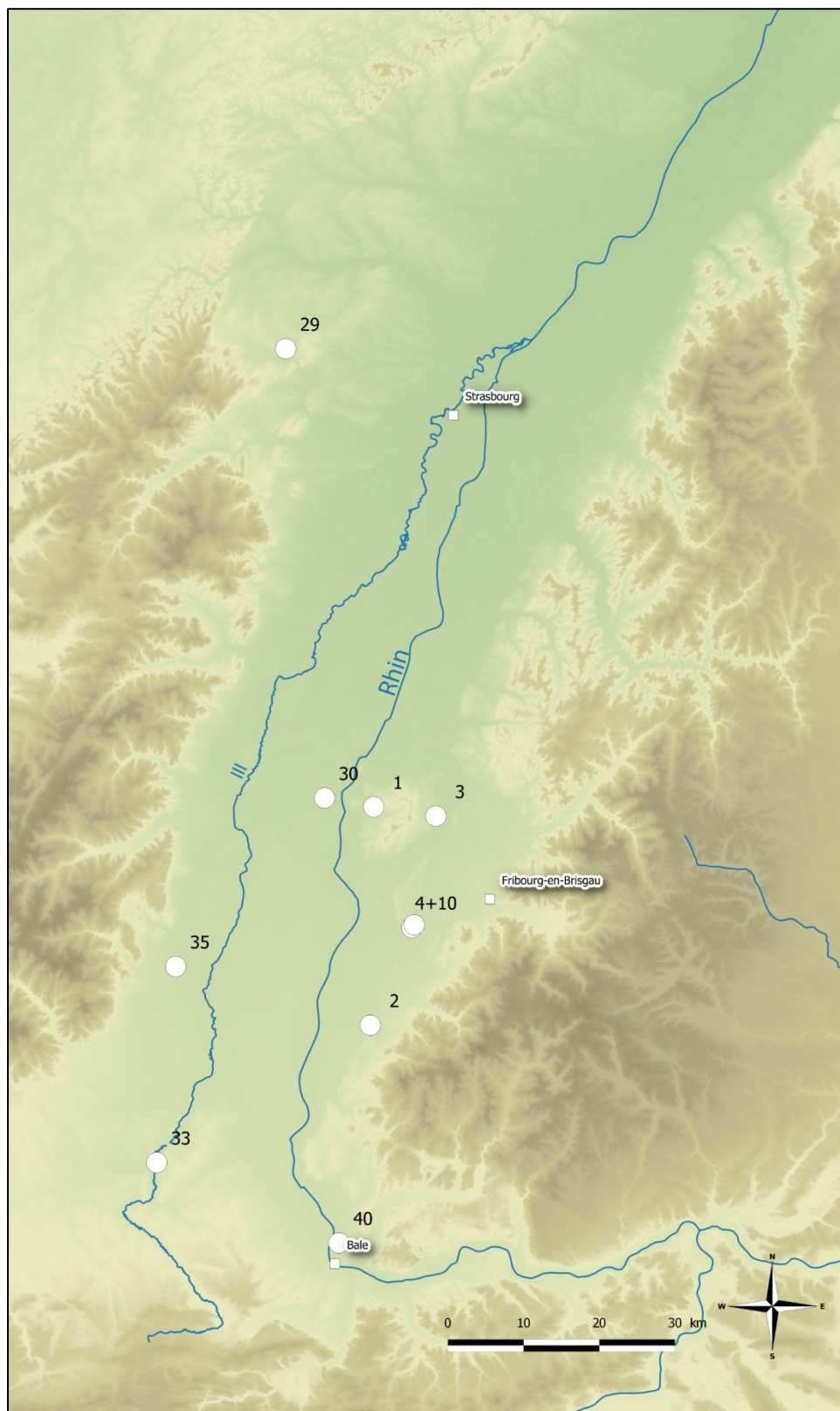

Figure 79 : Répartition des sites qui ont livré une ou plusieurs garnitures multiples au sein de la zone d'étude (Crédits : CIAT-CSI SRTM : <http://srtm.csi.cgiar.org> ; © EEA).

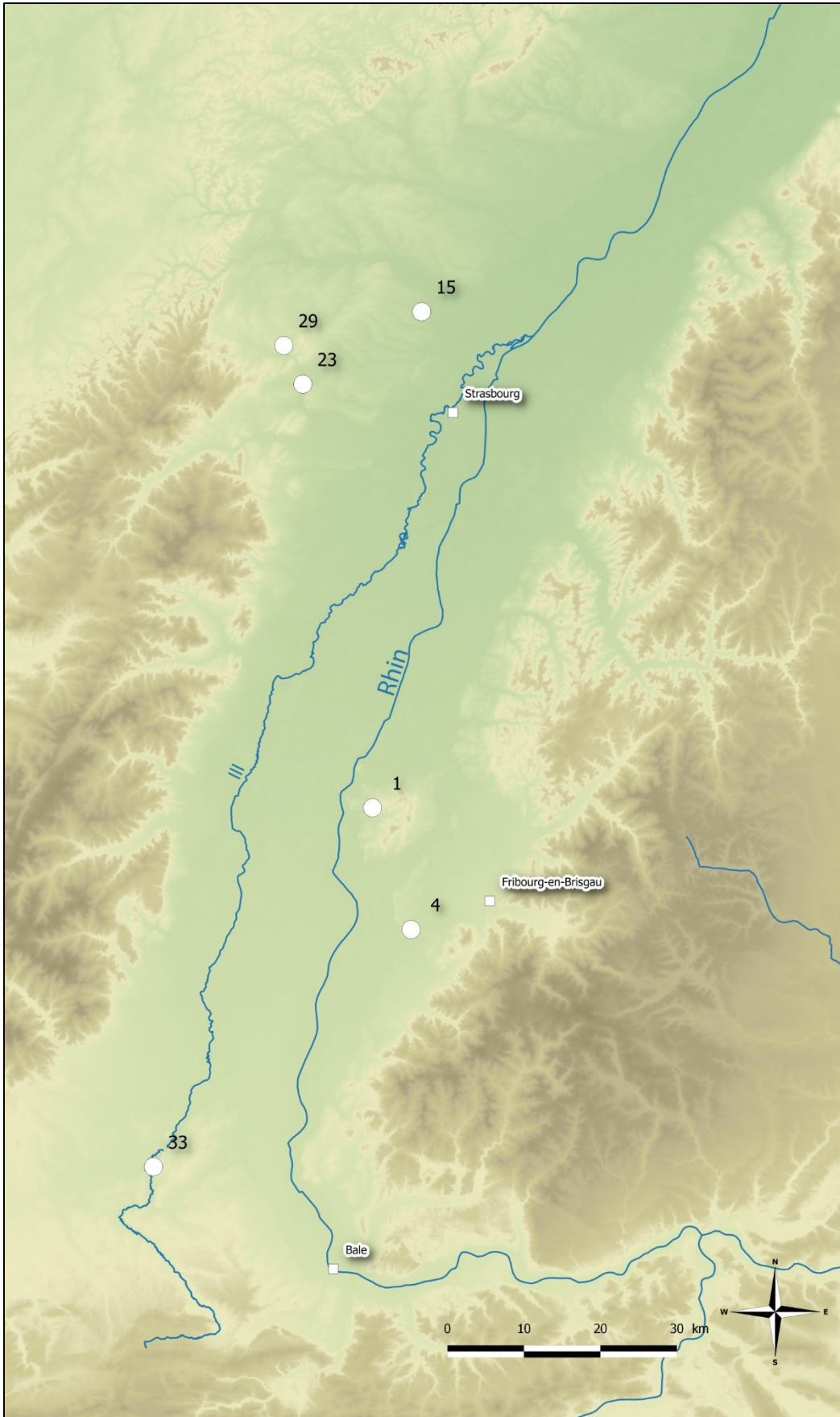

Figure 80 : Répartition des sites qui ont livré une ou plusieurs garnitures de type Offenbourg au sein de la zone d'étude (Crédits : CIAT-CSI SRTM : <http://srtm.csi.cgiar.org> ; © EEA).



Figure 81 : Répartition des sites qui ont livré une ou plusieurs garnitures de type Offenburg en Europe occidentale d'après Walter 2008 (liste des sites en Annexe 28 ; Copyright (c) 1998-2002 W3C (MIT, INRIA, Keio)).

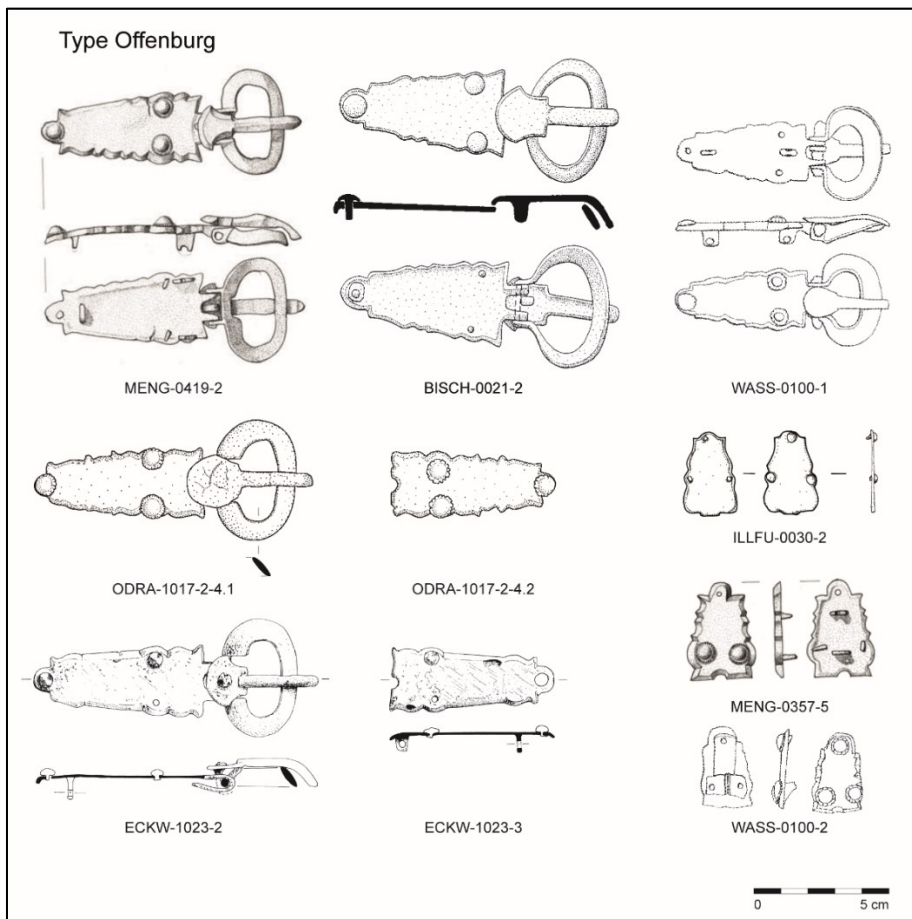

Figure 82 : Garnitures de type Offenburg recensées dans la zone d'étude.

Les plaques-boucles et les contre-plaques à plaques trapézoïdales à extrémités en queue-d'aronde et les types Bülach seraient originaires de Bourgondie et de Francie et y apparaissent dès le dernier tiers du VI^e siècle¹⁴⁵⁸. En revanche, d'après la typochronologie de M. Friedrich, les garnitures à plaques trapézoïdales à extrémités en queue-d'aronde n'apparaissent que dans les deux premiers tiers du VII^e siècle, entre 600/620 et 660/670¹⁴⁵⁹ dans les territoires alamans du sud de l'Allemagne¹⁴⁶⁰. C'est cette dernière datation qui a été obtenue dans le sud du Rhin supérieur pour les plaques-boucle et les contre-plaques à plaques trapézoïdales, qu'elles soient en fer damasquiné ou non¹⁴⁶¹.

Au total, 19 sépultures ont livré des plaques-boucles ou des contre-plaques de cette forme, la majorité de ces sépultures ont livré des garnitures de cette forme en fer damasquiné monochrome à décors d'entrelacs en bandes pointillées et fond hachuré ou des garnitures en fer non damasquiné (Annexe 29, Planches 54, 99, 109 et 122). Huit se caractérisent par un décor damasquiné monochrome d'entrelacs en bandes pointillées qui s'apparente au type « Bülach »¹⁴⁶². Dans six sépultures des plaques-boucles ou des contre-plaques sont en fer non damasquiné¹⁴⁶³. Dans deux sépultures, la sépulture 186 d'Illfurth et la sépulture 205 de Merdingen, la plaque est ornée d'un décor damasquiné monochrome d'entrelacs en bandes en échelles sur fond hachuré¹⁴⁶⁴. Les garnitures des trois sépultures restantes portent chacune un décor différent sur fond hachuré : de bandes symétriques à boucles en bandes en échelles dans la sépulture 50 de Neuenburg¹⁴⁶⁵ et en bandes pointillées dans la sépulture 212 d'Illkirch-Graffenstaden¹⁴⁶⁶, et d'entrelacs filiformes pour la sépulture 586 de Mengen¹⁴⁶⁷.

Non seulement ce type de garnitures est daté plus tardivement que dans les territoires francs et romano-burgondes, mais il s'observe également une forte concentration des garnitures de cette forme dans le sud de la zone d'étude, en Haute-Alsace et dans le Brisgau. Sur 19 sépultures, seulement deux sont présentes en Basse-Alsace, sur les sites d'Illkirch-Graffenstaden et de

¹⁴⁵⁸ Martin 1971, p. 47 ; Martin 1991b ; Marti 2000 ; Gizard 2016 ; Legoux et al. 2016, p. 39, 41

¹⁴⁵⁹ Phase 3a.

¹⁴⁶⁰ Friedrich 2016, p. 302

¹⁴⁶¹ Types CP.2b.G, CP.2aM/B.G et PB.2b.G et PB.2aM/B.G.

¹⁴⁶² Type PBl.2aM.G.d1d4bpo, partie des groupes PBOUCLE4 et CPLAQUE2 ; Eichstetten : sépulture 185 ; Illfurth : sépultures 73 et 476 ; Mengen : sépulture 68 et 600 ; Merdingen : sépulture 197 ; Merxheim : sépultures 280.

¹⁴⁶³ PBl.2b.G ; Bischoffingen : sépulture 20 ; Eichstetten : sépulture 235 ; Illfurth : sépultures 195, 217 et 313 ; Roeschwoog : sépulture 1087.

¹⁴⁶⁴ Type PBl.2aM.G3.d1d4be pour la sépulture 186 d'Illfurth et CP.2aM.G3.d1d4be pour la sépulture 205 de Merdingen.

¹⁴⁶⁵ Type CP.2aM.G3.d1d7be.

¹⁴⁶⁶ Types PBl.2aM.G3.d1d7bpo et CP.2aM.G3.d1d7bpo.

¹⁴⁶⁷ Type CP.2aM.G3.d1d4f.

Roeschwoog, contre neuf sépultures issues de cinq sites dans le Brisgau¹⁴⁶⁸ et huit sépultures issues de deux sites en Haute-Alsace¹⁴⁶⁹. Il est donc possible de supposer que ces garnitures de ceintures soient le témoin d'influences du domaine romano-burgondes qui auraient touché préférentiellement des sites directement à proximité des territoires burgondes. Cependant, la datation tardive de ce type, datation qui est similaire à celles identifiées pour l'Alémanie, indique une adoption de ce type dans le sud du Rhin supérieur environ 30 ou 40 ans après les territoires francs ou romano-burgondes. Ceci pourrait ainsi indiquer des relations peut-être plus étroites avec l'Alémanie, ou en tout cas des similitudes au niveau de certaines modes vestimentaires.

Ces divers indices de contacts avec les régions d'outre-Rhin sont marqués par une forte représentation de chaque type. Ceci donne ainsi l'effet d'une « généralisation » relative de ces types, notamment pour l'apparition plus tardive des plaques-boucles et contre-plaques en fer à plaques triangulaires, linguiformes et trapézoïdales à extrémités en queue-d'aronde, et qui semble ainsi conférer une forte « culture alémanique » au sud du Rhin supérieur.

Cette interprétation va dans le sens d'autres observations pour la région qui indiquent une forte présence d'influences d'outre-Rhin sur les pratiques funéraires. C'est notamment le cas du dépôt de restes d'animaux qui se prolonge durant toute la période mérovingienne sur la rive droite du Rhin et sur la rive gauche du Rhin supérieur, alors qu'ils tendent à disparaître en Gaule mérovingienne¹⁴⁷⁰. Il est ainsi envisageable qu'une grande partie de la population qui occupait le sud du Rhin supérieur à l'époque mérovingienne était d'origine alamane ou en tout cas avait des relations très étroites avec ce peuple. Cette observation peut en partie être renforcée par les sources historiques. En effet, au milieu du V^e siècle, Sidoine Apollinaire décrivait les deux rives du Rhin supérieur comme occupées par les Alamans¹⁴⁷¹. Cette occupation alamane de la région s'est donc vraisemblablement poursuivie durant les VI^e et VII^e siècles, après la victoire de Clovis contre les Alamans à la fin du V^e ou au début VI^e siècle et la soumission de ce peuple à l'autorité franque.

¹⁴⁶⁸ Sites de Bischoffingen, Eichstetten, Mengen, Merdingen et Neuenburg.

¹⁴⁶⁹ Sites d'Illfurth et de Merxheim.

¹⁴⁷⁰ Dierkens et al. 2008, p. 296 ; Putelat 2015, p. 39-40

¹⁴⁷¹ Dirlmeier, Gottlieb 1978, p. 63

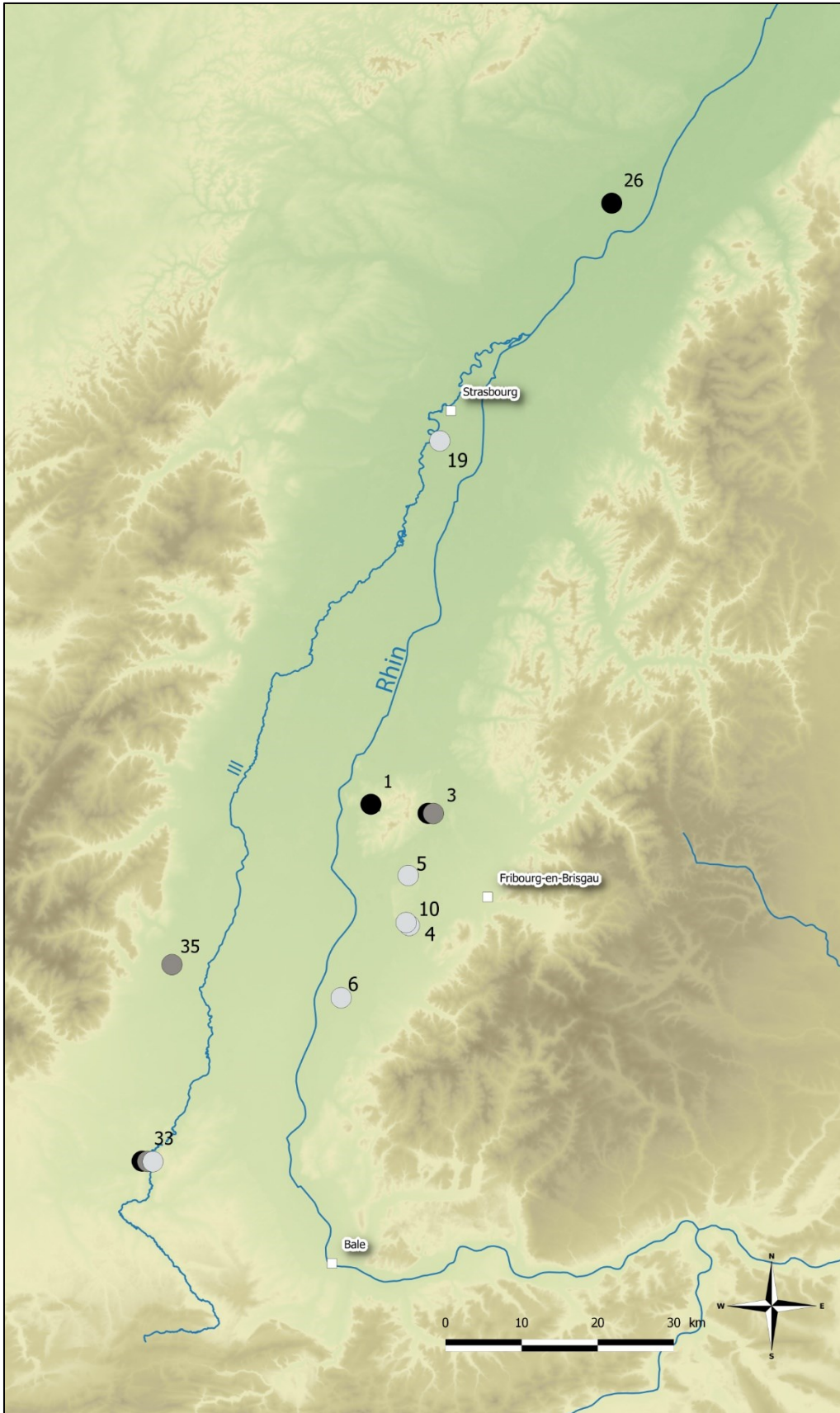

Figure 83 : Répartition des sites qui ont livré une ou plusieurs garnitures à plaques trapézoïdales à extrémités en queue-d'aronde au sein de la zone d'étude. Ronds noirs : en fer non damasquiné ; ronds gris foncés : en fer damasquiné monochrome de type « Bülach » à fonds hachurés et entrelacs en bandes pointillées ; ronds gris clair : en fer damasquiné à autres décors (Crédits : CIAT-CSI SRTM : <http://srtm.csi.cqiar.org> ; © EEA).

3.2.14.2. Les contacts avec le domaine romano-burgonde

Des contacts avec les territoires romano-burgondes transparaissent au travers de trois types de garnitures de ceintures. Ces types s'apparentent à des types qui sont soit fortement concentrés dans les anciens territoires burgondes, dans le nord-ouest de la Suisse, en Franche-Comté et en Bourgogne, soit qui seraient originaires de ces régions et qui se seraient ensuite diffusés à l'est du Rhin. Ces garnitures de ceintures d'influences du domaine romano-burgondes semblent en outre se concentrer dans la moitié sud-ouest de la zone d'étude, à proximité immédiate des territoires burgondes (Annexe 30, Figure 86).

Deux plaques-boucles en fer damasquiné à larges plaques quadrangulaires qui proviennent des sépultures 478 d'Illfurth¹⁴⁷² et 7 de Lutter¹⁴⁷³ correspondent au type B de R. Moosbrugger-Leu (Figure 88). Ce type est très fréquent dans le nord-ouest de la Suisse¹⁴⁷⁴ et à l'ouest du Jura¹⁴⁷⁵. La garniture de la sépulture 478 d'Illfurth correspond au type D3 « grandes quadrangulaires » de S. Gizard¹⁴⁷⁶ et celle de la sépulture 7 de Lutter au type D2 « grandes rectangulaires ». Pour cette dernière, deux parallèles très proches sont recensés par S. Gizard dans le département du Doubs, dans les sépultures 1 de Valleroy et 3 de Bethoncourt, qui ne se situe par ailleurs qu'à environ 45km de Lutter¹⁴⁷⁷. D'après l'inventaire dressé par R. Marti, la plaque-boucle de Lutter correspond à un type très présent dans le nord-ouest de la Suisse actuelle et en Franche-Comté¹⁴⁷⁸ (Figure 84). Les deux exemplaires recensés dans le sud du Rhin supérieur se situent dans le sud du Haut-Rhin, à proximité de territoires anciennement occupés par les Burgondes. Toutefois, aucun autre objet dans ces deux sépultures ne se rattache à des influences du domaine romano-burgondes, ce qui va dans le sens de la réserve émise par M. Martin sur l'attribution stricte de ces objets à des populations germano-burgondes¹⁴⁷⁹. Il n'est ainsi pas possible en l'état de dire si ces garnitures de ceintures issues des sépultures 478 d'Illfurth et 7 de Lutter sont des importations, des fabrications locales ou des objets qui auraient suivi leurs propriétaires originaires des territoires romano-burgondes jusque dans le sud du Rhin supérieur.

¹⁴⁷² Type PBl.2am.D4.d0d14bpo associée à une contre-plaque étroite de type CP.2aM.De2.d4f.

¹⁴⁷³ Type PBl.2aM.D4.d0d18bpo.

¹⁴⁷⁴ Martin 1971, p. 33

¹⁴⁷⁵ Gizard 2016, p. 230

¹⁴⁷⁶ Gizard 2016, p. 232

¹⁴⁷⁷ Gizard 2016, p. 230-231

¹⁴⁷⁸ Marti et al. 1992, p. 41

¹⁴⁷⁹ Martin 1971, p. 46



Figure 84 : Carte de répartition des plaques-boucles de type D2 d'après Marti et al. 1992 (inventaire en Annexe 31 ; Copyright (c) 1998-2002 W3C (MIT, INRIA, Keio)).

Cinq plaques-boucles du corpus sont ornées d'un décor de bandes symétriques à boucles qui est un type de décor qui est fortement présent en territoires romano-burgondes¹⁴⁸⁰ (Figure 87). Elles sont ici relativement plus présentes en Haute-Alsace. Sur cinq exemplaires, trois proviennent du sud de cette zone puisqu'ils sont issus des sépultures 123 et 132 d'Illfurth et 101 de Hégenheim. Dans ces sépultures, les objets associent ce type de décor à des plaques-boucles et contre-plaques à plaques linguiformes larges, association qui renforce le caractère romano-burgonde de ces objets. À l'inverse, les objets qui ont été retrouvés dans la sépulture 212 d'Illkirch-Graffenstaden, Bas-Rhin actuel, et dans la sépulture 478 de Mengen, dans le Brisgau, sont des plaques trapézoïdales à extrémités en queue-d'aronde pour la sépulture d'Illkirch et une plaque trapézoïdale pour celle de Mengen. Comme pour les plaques-boucles à grande plaque quadrangulaire, le mobilier associé aux sépultures d'Illfurth et de Hégenheim n'est pas spécialement marqué par des influences du domaine romano-burgondes.

Les garnitures des sépultures 220 d'Eichstetten, 93 d'Illfurth et 870 de Mengen ont comme critères communs l'emploi d'alliage cuivreux, des contours festonnés et un décor zoomorphe en style II qui se répartissent sur la périphérie de l'objet alors que le centre des plaques est dépourvu

¹⁴⁸⁰ Marti 2000, p. 93 ; Windler 2004, p. 243-245 ; Gizard 2016, p. 228-230

d'ornementation (Figure 85). Elles s'apparentent au type « Mölsheim-Schwangau » défini par S. Walter¹⁴⁸¹ dont la répartition géographique montre une légère concentration dans le canton de Vaud, la région de l'Aar, en Bourgogne et dans le sud du Pays de Bade¹⁴⁸². Des exemplaires sont toutefois également connus en Alémanie et dans le nord et l'est du royaume franc. Ce type trouverait ses origines dans deux autres types qui seraient aussi de types romano-burgondes, à savoir les types Kaiseraugst et Berne-Zurich¹⁴⁸³.

Les trois sites du sud du Rhin supérieur se concentrent dans la moitié sud du Rhin supérieur. D'après la carte dressée par S. Walter, le sud de la zone d'étude apparaît donc ici comme la limite nord de la zone de concentration de ce type.

Cette concentration de garnitures de types romano-burgondes dans le sud de la zone d'étude, et notamment en Haute-Alsace à proximité de l'ancienne Burgondie, peut s'expliquer par le contexte historique et politique. En effet, d'après K. Weber, le sud de la région a fait partie du royaume burgonde jusqu'au début du VI^e siècle¹⁴⁸⁴, puis est resté sous l'influence du domaine romano-burgonde jusqu'au décès du roi Franc Gontran en 592¹⁴⁸⁵. La distinction entre haute et basse Alsace, l'une étant rattachée au royaume burgonde et l'autre à l'Austrasie, se renforça à la création du diocèse de Bâle vers 640¹⁴⁸⁶. Ceci pourrait ainsi expliquer la concentration de garnitures de ceintures de types burgondes en Haute-Alsace et, dans une moindre mesure, dans le Brisgau voisin.

¹⁴⁸¹ Walter 2008, p. 158-160

¹⁴⁸² Sasse 2001, p. 73

¹⁴⁸³ Walter 2008, p. 160

¹⁴⁸⁴ Weber 2011, p. 45

¹⁴⁸⁵ Weber 2011, p. 57

¹⁴⁸⁶ Weber 2011, p. 70

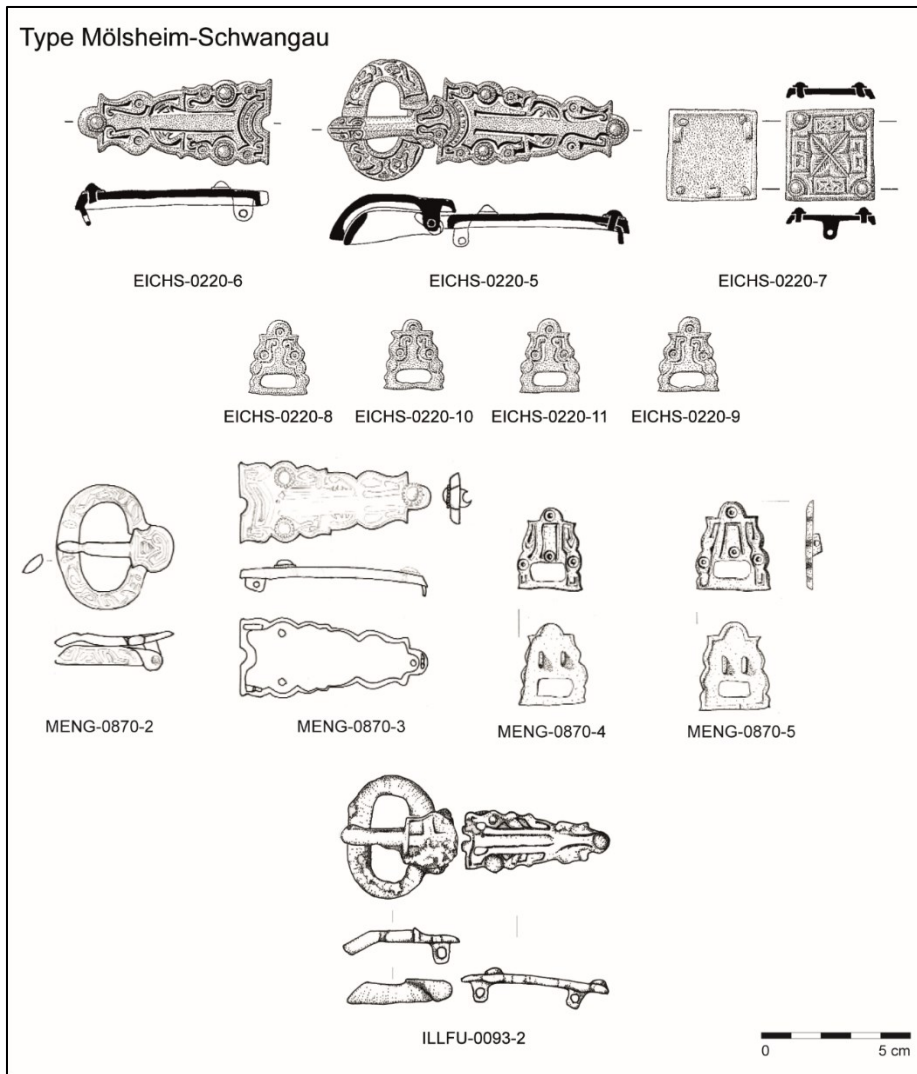

Figure 85 : Garnitures de type Mölsheim-Schwangau recensées dans la zone d'étude.

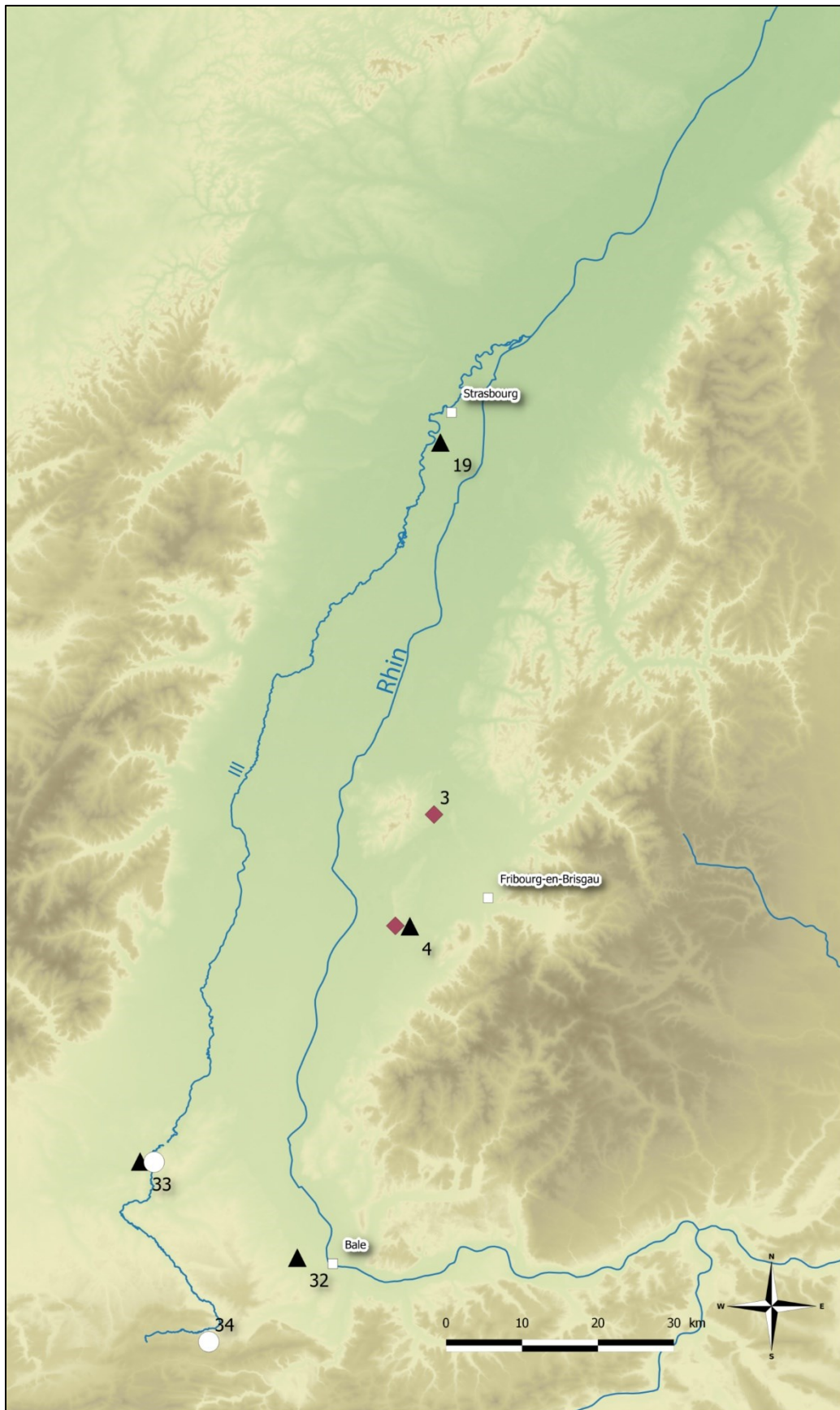

Figure 86 : Répartition des garnitures de types romano-burgondes au sein de la zone d'étude. Triangles noirs : décors damasquinés de bandes symétriques à boucles ; ronds blancs : garnitures de type B ; losanges rouges : garnitures de type Mölsheim-Schwangau (Crédits : CIAT-CSI SRTM : <http://srtm.csi.cqiar.org> ; © EEA).

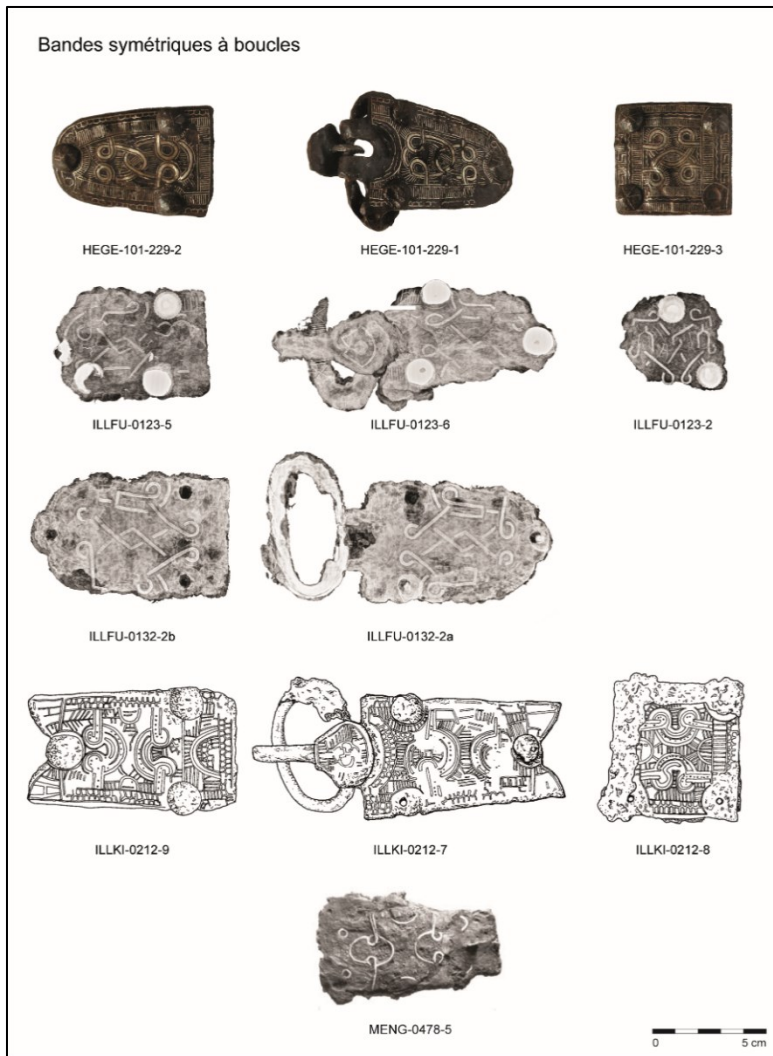

Figure 87 : Garnitures à bandes symétriques à boucles en fer damasqué.

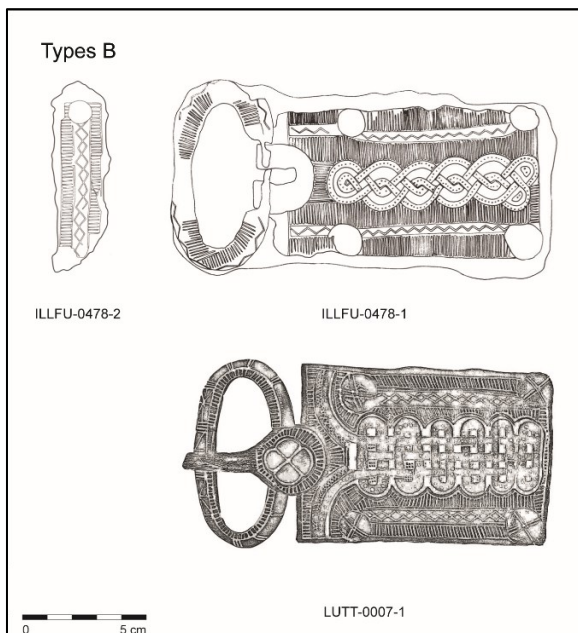

Figure 88 : Garnitures de type B.

3.2.14.3. Des indices plus ténus de relations avec les territoires francs

Contrairement aux garnitures de types romano-burgondes, les exemplaires de types francs ne semblent pas se concentrer particulièrement dans une zone spécifique du sud du Rhin supérieur. Bien que de nombreux objets se rattachent à cette catégorie, il s'agit généralement de types présents à un seul exemplaire (Figure 89). Seules les plaques-boucles à charnières et les plaques-boucles en fer non damasquiné à plaques triangulaires et linguiformes sont plus nombreuses et se répartissent dans toute la zone d'étude.

Le corpus a notamment livré 14 plaques-boucles en métaux non ferreux à articulation à charnière qui proviennent de 10 sites (Planche 42 et 45)¹⁴⁸⁷. L'utilisation de la charnière comme système d'articulation serait un critère typique qui indiquerait une provenance de la moitié occidentale du royaume mérovingien selon A. Frey¹⁴⁸⁸.

Dans son étude, A. Frey a identifié 11 garnitures de ceintures qui proviennent de notre zone d'étude et qui seraient d'origine de l'ouest du royaume mérovingien. Parmi elles, quatre se trouvent dans le corpus de cette étude.

La première est une boucle cannelée en métal non ferreux qui provient de la sépulture 85 d'Eichstetten. Selon A. Frey, cette boucle seule appartiendrait en fait à une plaque-boucle à plaque quadrangulaire de type D dont la plaque n'est plus conservée¹⁴⁸⁹.

La deuxième est la boucle simple en métal non ferreux de type « Mengen » associée à un rivet de ceinture scutiforme double et provient de la sépulture 84 du site éponyme. La boucle est caractérisée par un décor de points et de stries sur l'ardillon et la boucle. L'ardillon porte par ailleurs un décor de points et de chevrons à son extrémité qui forme un motif de tête zoomorphe. Elle a également identifié des indices d'origines occidentales sur des objets vraisemblablement fabriqués localement. Elle interprète ainsi comme une influence de l'ouest du royaume sur les ateliers orientaux la garniture tripartite en fer damasquiné de la sépulture 20 de Buggingen et ses plaques trapézoïdales à cinq rivets, ornées de rosaces damasquinées¹⁴⁹⁰. Ce type de décors se retrouve en Neustrie et en Aquitaine. Les décors périphériques rappellent en outre la garniture de la sépulture 8 de Saint-Denis, ainsi que d'exemplaires qui proviennent de Nettersheim en Rhénanie-

¹⁴⁸⁷ Artzenheim : sépulture 5 ; Bischoffingen : sépulture 21 ; Didenheim : sépulture 2 ; Eichstetten : sépultures 91 et 220 ; Hégenheim : sépultures 27 et 122 ; Iffezheim : sépulture 3 ; Illfurth : sépultures 77 et 93 ; Mengen : sépultures 187 et 419 ; Roeschwoog : sépulture 1049 ; Wasselonne : sépulture 100.

¹⁴⁸⁸ Frey 2006, p. 25-26

¹⁴⁸⁹ Frey 2006, p. 64

¹⁴⁹⁰ Frey 2006, p. 100

du-Nord-Westphalie et de Mancey en Saône-et-Loire. Ces similitudes font supposer à M. Jansen, auteur de la publication de Buggingen, que l'exemplaire de ce site provient du même atelier que celui de Saint-Denis. Dans cette optique, le décor de rosace damasquiné qui se trouve sur la plaque-boucle de la sépulture 30 de Hégenheim est peut-être un indice de contacts avec la moitié occidentale du royaume. La rosette serait en effet un type de décor d'inspiration antique, présent en Aquitaine, mais plus rare en territoires « germaniques »¹⁴⁹¹.

La contre-plaque en fer damasquiné de la sépulture 131 de Munzingen est d'une forme qui rappelle le type « Chassey » et indiquerait des influences d'Aquitaine¹⁴⁹². Toutefois, des variations dans sa forme, l'extrémité scutiforme et les bords droits en feraient un objet inspiré du type « Chassey », ce dernier est par ailleurs plus profilé.

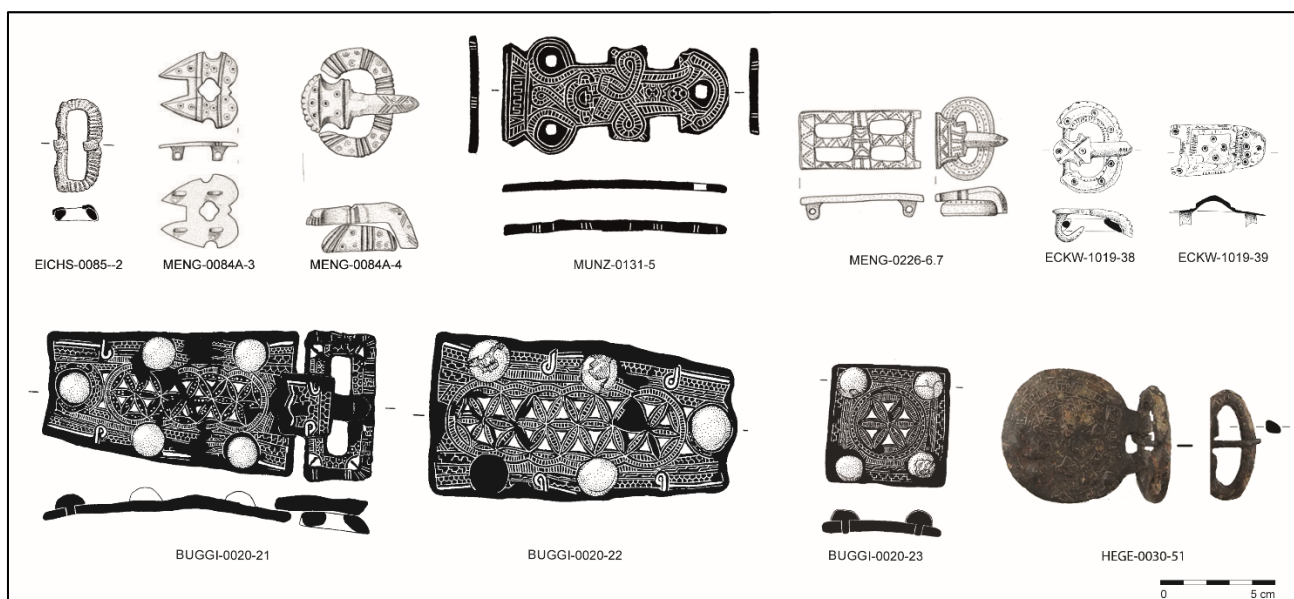

Figure 89 : Garnitures de ceintures de types ou d'influences « francs ».

À ces garnitures, il est aussi possible d'ajouter la plaque-boucle de type « Gondorf » de la sépulture 226 de Mengen. Ce type, défini par M. Schulze-Dörrlamm, se répartit dans la moitié nord de la France et en Belgique et sur la rive gauche du Rhin, autour de Gondorf, en Rhénanie-Palatinat (Figure 91). Selon S. Walter, certaines caractéristiques morphologiques telles que la boucle fortement facettée, la base de l'ardillon à ressauts et la plaque quadrangulaire ajourée à bélières rappellent des objets méditerranéens. Les plaques-boucles de type « Gondorf », en raison de leur répartition

¹⁴⁹¹ Lerenter 1991, p. 97

¹⁴⁹² Frey 2006, p. 117-118

spatiale, seraient ainsi le produit d'un atelier situé autour de ce lieu et qui aurait fabriqué des plaques-boucles d'inspirations méditerranéennes¹⁴⁹³.

Il peut être fait mention d'une autre plaque-boucle de ce type qui provient du sud du Rhin supérieur, mais qui appartient à un site qui ne fait pas partie du corpus. La sépulture 160 d'Erstein « Beim Limersheimerweg », dans le Bas-Rhin, en effet livrée une telle plaque-boucle en alliage cuivreux étamé, associée, entre autres, à de l'armement¹⁴⁹⁴. Les décors des plaques-boucles de Mengen et d'Erstein varient sur certains aspects, mais sont globalement similaires. Dans le cas d'Erstein, la boucle est en outre également fortement facettée et l'ardillon est aussi à base à ressauts.

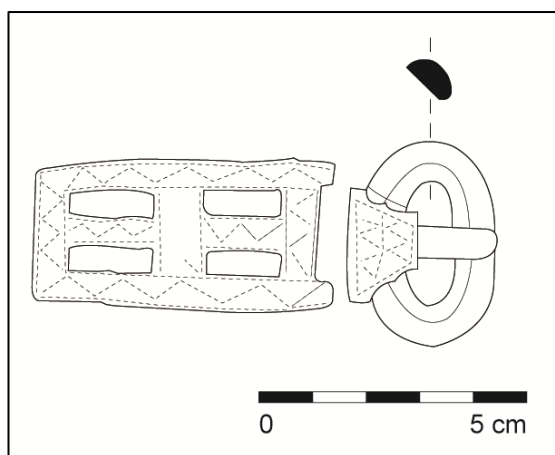

Figure 90 : Plaque-boucle de type Gondorf de la sépulture 160 d'Erstein « Beim Limersheimerweg » (Dessin : T. Fischbach).

¹⁴⁹³ Walter 2008, p. 154

¹⁴⁹⁴ Fischbach 2010, vol. 2, p. 78

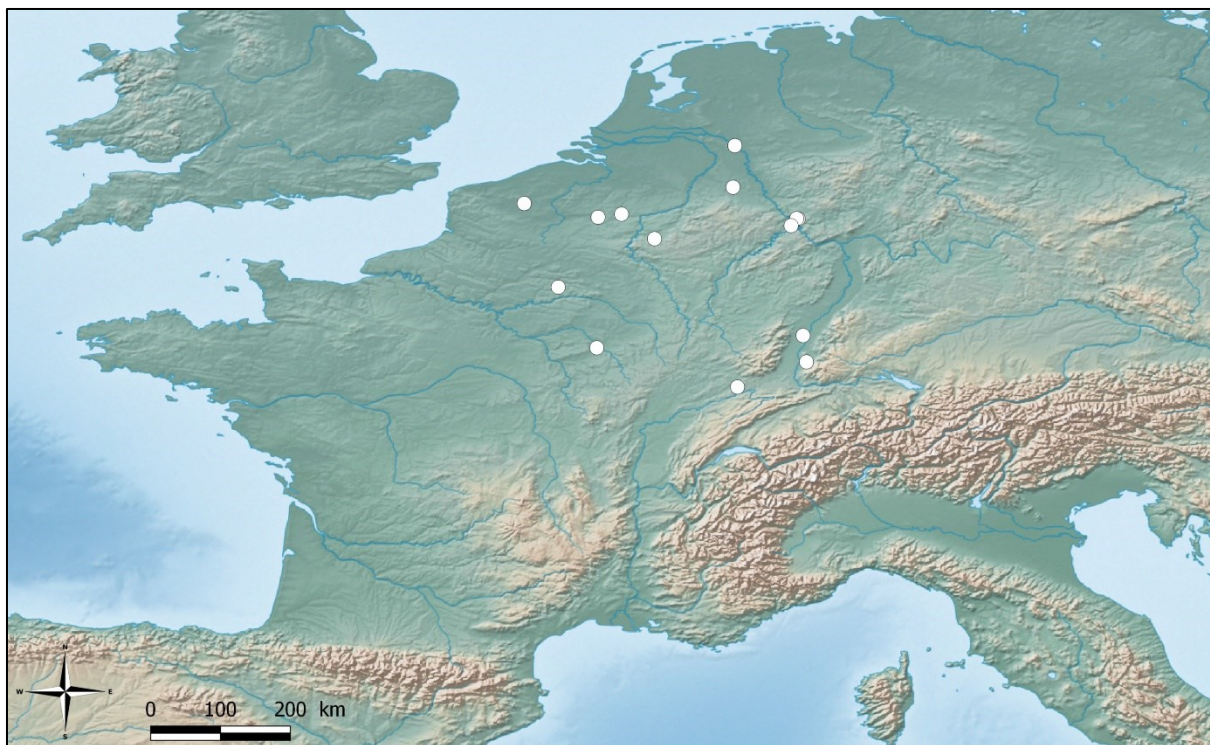

Figure 91 : Répartition des plaques-boucles de type Gondorf d'après Walter 2008 (inventaire en Annexe 32 ; Copyright (c) 1998-2002 W3C (MIT, INRIA, Keio)).

Des parallèles qui se trouvent essentiellement dans le nord du royaume franc ont enfin été recensés par M. Châtelet pour la garniture bipartite de la sépulture 1019 d'Eckwersheim¹⁴⁹⁵. Ces deux objets s'apparentent au type IIIB2 défini par Cl. Lorren dans sa catégorie des « fausses plaques-boucles »¹⁴⁹⁶. Quatre des six parallèles se répartissent le long de la Seine maritime et la Basse Seine, entre son embouchure et Paris. Il s'agit des exemplaires découverts à Saint-Martin-en-Fontenay, à Mérey et à Charleval en Normandie et de l'exemplaire de Vicq en Île-de-France. Parallèlement à cette zone de concentration, le site d'Oyes à l'extrémité occidentale du département de la Marne, de Genlis en région Bourgogne-Franche-Comté, et d'Eckwersheim fournissent les exemplaires les plus orientaux et selon une répartition beaucoup plus lâche.

Les plaques-boucles en fer non damasquiné à plaques triangulaires et linguiformes apparaissent vers 560/570 et disparaissent vers 670 dans le nord et l'est du royaume franc¹⁴⁹⁷, alors qu'elles apparaissent vers 600/610 et disparaissent vers 700 en Alémanie¹⁴⁹⁸. Ceci pourrait donc indiquer une origine franque de ces deux types et une diffusion plus tardive en Alémanie.

¹⁴⁹⁵ Châtelet 2018, p. 172-173

¹⁴⁹⁶ Lorren 2001, p. 207

¹⁴⁹⁷ Müssemeier et al. 2003, p. 20 ; Legoux et al. 2016, p. 39

¹⁴⁹⁸ Friedrich 2016, p. 254, 301

Dans le sud du Rhin supérieur, les plaques-boucles ou les contre-plaques de ces formes les plus anciennes, datées de la phase 2b, soit entre 560/580 et 600/620, se retrouvent sur la rive gauche¹⁴⁹⁹, auxquels il faut ajouter la plaque-boucle de la sépulture 100 de Merdingen, dans la zone sud-est. Au tout début du VII^e siècle, vers 600/620, trois sépultures qui contenaient ces deux types de garnitures de ceintures sont recensées, deux sur la rive gauche, dans le Haut-Rhin¹⁵⁰⁰, et une dans le Brisgau¹⁵⁰¹. Enfin, les datations des exemplaires les plus tardifs correspondent aux dates du nord et de l'est du royaume franc puisqu'elles ne dépassent pas la phase 3a, soit entre 600/620 et 660/670 environ. Sur huit objets, deux appartiennent à des sites de la rive gauche¹⁵⁰², les six autres se trouvent dans le Brisgau¹⁵⁰³. Ainsi, l'apparition et la disparition de ce type dans le sud du Rhin supérieur correspondent à celle observée en Francie. Il est intéressant de remarquer que deux des trois plaques-boucles les plus anciennes de ce type¹⁵⁰⁴ datées de la phase 2b, soit entre 560/580 et 600/620, sont toutes les deux sur la rive gauche du sud du Rhin supérieur. Ceci pourrait aller dans le sens de relations plus étroites avec les régions franques de cette zone, bien que ce raisonnement ne se base que sur deux sépultures.

¹⁴⁹⁹ Sausheim : sépulture 1 ; Geispolsheim : sépulture 5740.

¹⁵⁰⁰ Illfurth : sépulture 318 ; Merxheim ; sépulture 19.

¹⁵⁰¹ Eichstetten : sépulture 125.

¹⁵⁰² Dans le Bas-Rhin : Wasselonne : sépulture 38a ; Dans le Haut-Rhin : Illfurth - sépulture 319.

¹⁵⁰³ Buggingen : sépultures 1 et 22 ; Eichstetten : sépultures 179 et 195 ; Endingen : sépulture 166 ; Mengen : sépultures 790 et 824.

¹⁵⁰⁴ Sausheim : sépulture 1 ; Geispolsheim : sépulture 5740.



Figure 92 : Répartition des fausses plaques-boucles de type IIB2 de C. Lorren d'après Châtelet 2018 (inventaire en Annexe 33 ; Copyright (c) 1998-2002 W3C (MIT, INRIA, Keio)).

Les indices de relations avec les territoires francs sont donc nombreux, mais sont variés et les garnitures concernées sont souvent présentes à un seul exemplaire, à l'exception des plaques-boucles et contre-plaques en fer non damasquiné à plaques linguiformes et triangulaires et des plaques-boucles à charnières. Les signes de contacts avec les Francs semblent ainsi se mêler avec ceux des Alamans, alors que les garnitures de ceintures de types ou d'influences romano-burgondes apparaissent localisées dans le sud-ouest de la région.

3.2.14.4. Les contacts avec le monde méditerranéen

Les indices de relations avec le monde méditerranéen par l'étude des garnitures de ceintures correspondent à quatre principales zones : le centre de l'Italie, les pourtours de la mer Noire, le Proche-Orient et l'est du bassin méditerranéen ainsi que l'Espagne wisigothique dans un seul cas.

Les plaques-boucles monoblocs des sépultures 33 et 38 de Bâle « Bernerring » et 1043 d'Eckwersheim s'apparentent à des objets dont les origines se situeraient en Italie centrale (Planche 45).

La plaque-boucle de la sépulture 33 de Bâle « Bernerring » est composée d'une plaque à extrémités en forme de têtes de chevaux et porte un décor de S filigranés. Ces deux caractéristiques ont été comparées respectivement à la forme d'une plaque-boucle de la sépulture 22 et au décor d'une fibule de la sépulture 220 du site de Castel Trosino situé en Italie centrale, dans la région des Marches¹⁵⁰⁵. Un parallèle très proche en termes de type et en termes de localisation géographique dans la sépulture 766 de Schleithem, dans le canton de Schaffhouse, en Suisse, a depuis été publié¹⁵⁰⁶.

Deux plaques-boucles monoblocs en alliage cuivreux à plaques linguiformes ajourées et munies d'excroissances sur les côtés ont été mises au jour dans les sépultures 38 de Bâle « Bernerring » et 1042 d'Eckwersheim. Dans l'étude de l'exemplaire de Bâle « Bernerring », M. Martin évoquait l'usure observée sur la boucle ce qui l'a conduit à supposer que la défunte inhumée avec cet objet n'en était pas la première propriétaire¹⁵⁰⁷. Des traces d'usure sont en outre observables sur l'exemplaire d'Eckwersheim puisque l'ardillon a disparu et n'a visiblement pas été remplacé et par l'aspect asymétrique de l'ajour de la boucle. Ce type de plaque-boucle s'apparente au type E défini par G. Fingerlin. Bien que plusieurs exemplaires aient été découverts le long du Rhin et en territoires romano-burgondes, il le supposait originaire d'Italie centrale¹⁵⁰⁸.



Figure 93 : Répartition des plaques-boucles monoblocs de type E d'après Fingerlin 1967 (inventaire en Annexe 34 ; Copyright (c) 1998-2002 W3C (MIT, INRIA, Keio)).

¹⁵⁰⁵ Martin 1976, p. 65

¹⁵⁰⁶ Burzler et al. 2002, p. 142-143

¹⁵⁰⁷ Martin 1976, p. 88

¹⁵⁰⁸ Fingerlin 1967, p. 174

La sépulture 126 de Mengen contenait une boucle quadrangulaire à crochet en alliage cuivreux. Selon M. Kazanski, il s'agit d'un type d'objet qui serait fréquemment utilisé pour les carquois chez les Slaves du Danube et du bassin des Carpates, chez les nomades de la région nord de la mer Noire de l'époque post-hunique, dans le Khaganat avare et parmi les Finnois de la Volga¹⁵⁰⁹ (Figure 94). Des parallèles pour ce type de boucles sont connus sur deux nécropoles du centre de l'Italie, dans les sépultures 90 et 119 de Castel Trosino (région des Marches)¹⁵¹⁰ et 48 et 125 de Nocera Umbra (région d'Ombrie)¹⁵¹¹. En raison de la fréquence de ce type dans ces régions et de sa rareté en Europe occidentale, il se pourrait que les exemplaires de Mengen et d'Italie centrale soient des importations ou des copies locales. Alors qu'en Italie l'utilisation de ce type de boucle est associée à un carquois, ou tout du moins à de l'armement, ce n'est pas le cas dans la sépulture 126 de Mengen. Dans cette dernière, la boucle a été retrouvée au niveau du bassin et le mobilier associé ne consistait qu'en un couteau, un peigne en matière dure animale et un dépôt de faune. Il semble donc que cette boucle ait été utilisée en tant que ceinture.

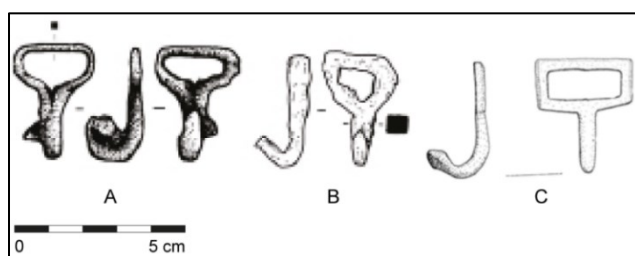

Figure 94 : Boucles à crochets de Pişcolt (A) et Sărata-Monteoru (B) en Roumanie et de Mengen (C) (Kazanski 2015, p. 54 ; Walter 2008).

D'autres garnitures de ceintures du corpus s'apparentent à des exemplaires connus dans l'espace balkanique. L'exemplaire de la sépulture 22 de Wyhl par sa boucle ovale et sa plaque ovale se rapproche du type B10 de M. Schulze-Dörrlamm¹⁵¹². Deux parallèles pour ce type sont notamment connus dans les sépultures 50 et 1758 de la nécropole de Viminacium en Serbie actuelle. Selon M. Kazanski, ce type de garniture de ceinture est bien connu dans l'espace balkano-danubien à la fin du V^e et au début du VI^e siècle, mais est également répandu dans toute l'Europe¹⁵¹³.

La plaque-boucle monobloc ajourée en alliage cuivreux de la sépulture 19 d'Achenheim s'apparente au type D2 de M. Schulze-Dörrlamm dont la répartition se concentre autour de la mer Noire et sur le Danube inférieur¹⁵¹⁴. Elle se rapproche d'un exemplaire qui provient de Kruje en Albanie et que V. Varsik a rattaché au groupe 1 de son type « Pannonique »¹⁵¹⁵. Alors que le type

¹⁵⁰⁹ Kazanski 2015, p. 54-55

¹⁵¹⁰ Paroli, Ricci 2007

¹⁵¹¹ Rupp 2005

¹⁵¹² Schulze-Dörrlamm 2009a, p. 54-59

¹⁵¹³ Ivanišević et al. 2006, p. 22-23

¹⁵¹⁴ Schulze-Dörrlamm 2009a, p. 152-155

¹⁵¹⁵ Varsik 1992, p. 86, 103

D2 est daté entre le premier quart et la seconde moitié du VI^e siècle dans la région de la mer Noire, il apparaît dans le nord de l'Italie avec l'installation des Lombards vers 568. Ce type s'est ensuite diffusé au nord des Alpes à partir du milieu du VII^e siècle¹⁵¹⁶.

Les deux boucles des sépultures 38B de Mengen et 199 de Bâle « Kleinhüningen » sont de formes quadrangulaires, en fer damasquiné et à grenats incrustés aux angles. D'après S. Walter, les boucles de Mengen et Bâle « Kleinhüningen » seraient des imitations locales basées sur de types issus des territoires byzantins qui sont fabriqués en métaux non ferreux dans ces territoires. Elle a plus spécifiquement mis en évidence des parallèles très proches entre les boucles de Mengen et de Bâle « Kleinhüningen » avec deux exemplaires : un de Syrie, de provenance inconnue, et un autre de Kertch en Ukraine, sur la rive septentrionale de la mer Noire¹⁵¹⁷. La même interprétation a été faite pour la plaque-boucle de la sépulture 147 de Mengen qui est constituée d'une plaque et d'une boucle quadrangulaire en fer à stries damasquinées à l'argent et ornées de grenats incrustés. Ce type a été défini par D. Quast sous le nom « Komorn-Gültlingen-Bingen »¹⁵¹⁸ et correspond aux types C10 à C14 de M. Schulze-Dörrlamm¹⁵¹⁹. Son aire de répartition est la même que pour les boucles des sépultures 38B de Mengen et 199 de Bâle « Kleinhüningen »¹⁵²⁰.

La plaque-boucle de la sépulture 108 de Bâle « Kleinhüningen » est constituée d'une plaque semi-circulaire en argent incrustée de cinq grenats ronds et d'une boucle ovale en argent incrusté de quatre grenats. L'ardillon en argent est lui aussi incrusté d'un grenat à sa base. Ce type s'apparente au type C7 de M. Schulze-Dörrlamm et se retrouve en Syrie et en Bulgarie notamment¹⁵²¹. Des exemplaires dont la plaque est semi-circulaire, mais dont le décor est cloisonné ont été recensés par D. Quast autour de la mer Noire, en Turquie, en Syrie, en Égypte et en Tunisie¹⁵²².

Enfin, la sépulture 133 d'Illfurth a livré une plaque-boucle monobloc en alliage cuivreux à boucle quadrangulaire et ardillon en fer et plaque en forme de 8 fixée à la ceinture par des bélières. Très peu de parallèles ont été trouvés pour cette plaque-boucle, tout au plus peut-on la rapprocher d'un objet qui provient du sud de l'Espagne¹⁵²³ (Figure 95). Une possible inspiration de modèles wisigothiques est donc ici à envisager sans qu'elle puisse, pour l'instant, être confirmée.

¹⁵¹⁶ Schulze-Dörrlamm 2010, p. 243-244

¹⁵¹⁷ Walter 2008, p. 147-150

¹⁵¹⁸ Quast 1993, p. 85-86

¹⁵¹⁹ Schulze-Dörrlamm 2009a, p. 106-123

¹⁵²⁰ Walter 2008, p. 151

¹⁵²¹ Schulze-Dörrlamm 2009a, p. 101-103

¹⁵²² Quast 1996a, p. 531

¹⁵²³ Ripoll 1998, pl. 10

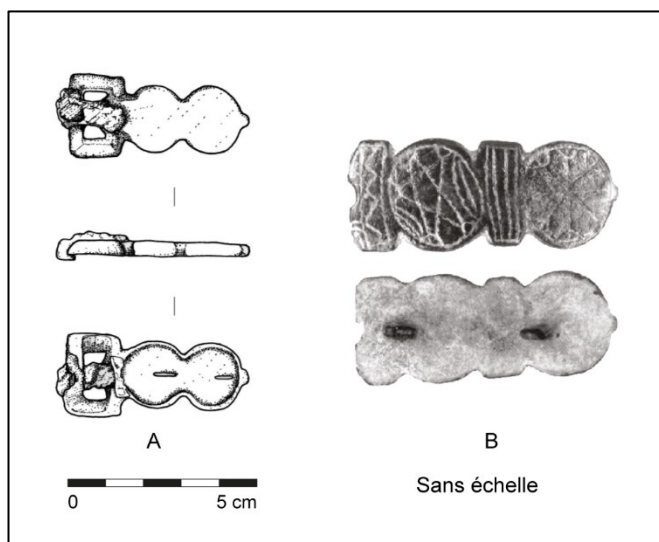

Figure 95 : Plaque-boucle de la sépulture 133 d'Illfurth et du sud de l'Espagne (Ripoll 1998).

Les aires de répartition ou les parallèles trouvés pour ces différentes garnitures de ceintures posent la question de leur origine. Si pour certaines il s'agit surtout de ressemblances qui donnent l'impression d'imitations locales, pour d'autres il est délicat de trancher en faveur de l'une ou l'autre des hypothèses envisageables : objet fabriqué localement en se basant sur des types exogènes ou objet fabriqué en dehors du royaume mérovingien et qui aurait été importé ou déplacé jusque dans la zone d'étude. Pour certains objets, les cartes de répartition montrent une faible présence au nord des Alpes et dans l'ouest de l'Europe, alors que pour d'autres de nombreux parallèles y sont présents, les plaques-boucles monoblocs de type E de G. Fingerlin ou les boucles quadrangulaires à grenats incrustés de Mengen et de Bâle « Kleinhüningen » par exemple. Dans ces cas, et comme l'a proposé S. Walter, il pourrait s'agir de productions locales qui imitent des types méditerranéens. Ainsi, en se basant sur leur répartition au nord des Alpes, les plaques-boucles de type E, que G. Fingerlin supposait produites dans le nord de l'Italie, pourraient également être le produit d'un ou plusieurs ateliers au nord des Alpes. À l'instar des garnitures de types de régions voisines du sud du Rhin supérieur, des analyses des matériaux pourraient aider à comprendre ces objets de types exogènes, leurs lieux de productions et leurs diffusions.

3.3. LA POSITION DES CEINTURES DANS LES SÉPULTURES

L'analyse des différents types de dépôts des ceintures dans les sépultures s'est basée uniquement sur les sépultures qui n'ont été ni pillées ni perturbées, soit un total de 779 sépultures sur 1374. Le nombre de ceintures analysées s'élève à 794 puisque 15 sépultures contenaient chacune deux ceintures¹⁵²⁴.

3.3.1. Les types de dépôts

Quatre grands types de dépôts ont été identifiés : les ceintures portées, les ceintures déposées en positions fonctionnelles, les ceintures en positions fonctionnelles et les ceintures en positions non fonctionnelles (Figure 96). Pour 28 sépultures les modalités de dépôts des ceintures dans les tombes n'ont pas pu être déterminées (Annexe 35). Dans ces grands types, des sous-catégories ont en plus été déterminées.

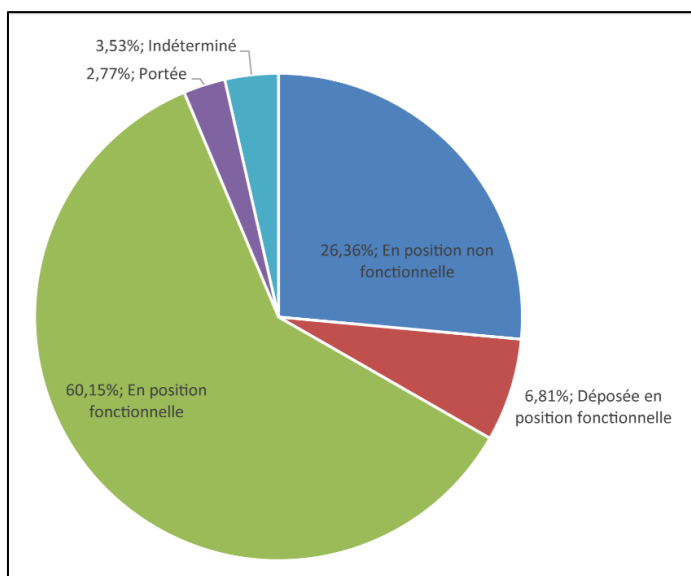

Figure 96 : Proportions des grands types de dépôts de ceintures.

La pratique la plus représentée est le dépôt de ceinture en position fonctionnelle puisque cela représente 60,15% des dépôts, soit plus de la moitié des dépôts. Cette forte proportion peut en partie être mise en relation avec l'impossibilité pour celle-ci de différencier si la ceinture était

¹⁵²⁴ Artzenheim : sépulture 93 ; Bâle « Kleinhüningen » : sépultures 64, 67 ; Eckwersheim : sépulture 1020 ; Eichstetten : sépultures 26, 28, 161, 261 ; Endingen : sépulture 166 ; Illfurth : sépultures 123, 132, 425 ; Mengen : sépultures 257, 352, 531.

portée ou déposée sur le bassin ou l'abdomen. Ces deux types de dépôts représentent respectivement 2,77% et 6,56% des dépôts.

La deuxième pratique la plus fréquente est le dépôt des ceintures en position non fonctionnelle avec 26,99% des cas (Figure 96). Parmi ces cas, le dépôt au niveau des membres inférieurs est le plus fréquent avec 16,90% du corpus puis les dépôts sur la moitié supérieure avec 8,83% des cas.

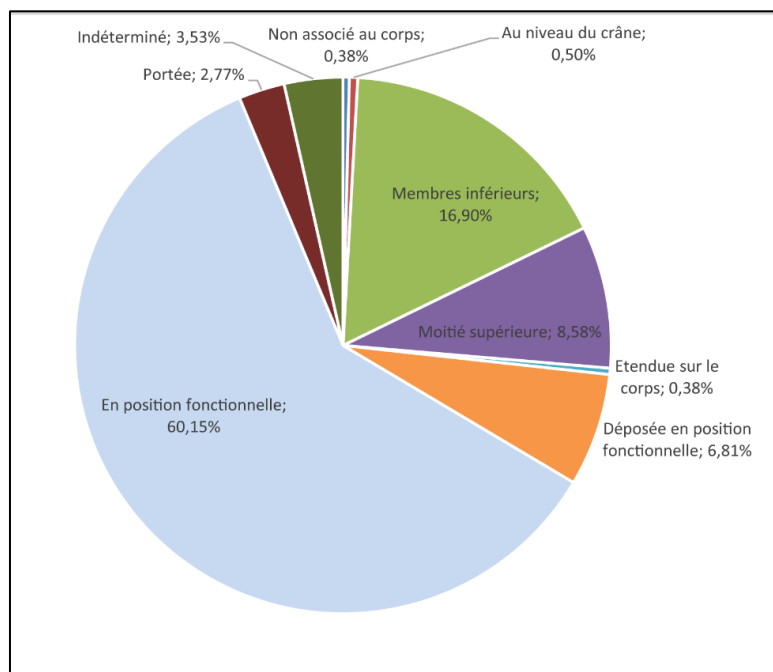

Figure 97 : Proportions des différents sous-types de dépôts de ceintures.

3.3.1.1. Les ceintures portées

Dans 22 cas, la documentation de terrain a permis de déterminer que la ceinture était portée par le défunt au moment de l'inhumation (Annexe 36). Cette interprétation repose en majorité sur la position de la plaque dorsale ou d'appliches retrouvées face contre le sol et sous les vertèbres lombaires ou les os coxaux. Dans le cas des six sépultures du site de Bâle « Kleinhüningen », c'est la présence de couteaux ou de contenus d'aumônière sous les vertèbres lombaires ou les os coxaux associés à des boucles découvertes sur les os coxaux qui ont conduit U. Giesler-Müller à l'hypothèse de ceintures portées.



Figure 98 : Exemple de ceinture portée : Sépulture 123 d'Eckwersheim. La plaque-boucle (2) et la contre-plaque (3) se font face en position fonctionnelle, la plaque dorsale (4) se trouvait face contre le sol sous les vertèbres lombaires (Châtelet 2018).

La nécessité d'informations précises sur la position des objets, leurs faces d'apparition, leur position stratigraphique dans la sépulture et leur emplacement par rapport au squelette, implique un biais dans l'éventuelle exhaustivité d'un inventaire de cette pratique (Figure 98).

Sept sépultures sur les 23 ont été datées¹⁵²⁵. Comme le port de la ceinture est majoritairement déterminé par la position d'une plaque dorsale ou d'appliques, la datation du port de la ceinture dans la sépulture est irrémédiablement liée à celle de l'apparition et la disparition des plaques dorsales et des appliques. Cela correspond donc pour le sud du Rhin supérieur de la phase 2b, entre 560/570 et 600/620, à la phase 3b, entre 650/660 et 700/710.

3.3.1.2. Les ceintures déposées en position fonctionnelle

Au total, 54 cas de ceintures déposées en position fonctionnelle au niveau du bassin et/ou de l'abdomen ont été recensés (Annexe 37). Quatre types de dépôts récurrents ont été observés.

Dans 30 cas, la plaque-boucle et la contre-plaque ne se faisaient pas face, ce qui indique donc que la ceinture n'était pas fermée et donc vraisemblablement pas portée, avec parfois d'autres indices comme une plaque dorsale découverte face vers le ciel et/ou sur les os coxaux ou vertébraux (Figure 99).

Dans trois cas, la plaque-boucle et la contre-plaque étaient superposées, ce qui indique que la ceinture n'était pas fermée et qu'elle a été déposée sur le défunt.

¹⁵²⁵ Artzenheim : sépulture 93 ; Eckwersheim : sépultures 1009 et 1016 ; Illfurth : sépultures 195, 397 ; Merxheim : sépulture 12 ; Roeschwoog : sépulture 1074.

Dans neuf sépultures, le contenu de l'aumônière qui était vraisemblablement accrochée à la ceinture a été découvert sur les vertèbres ou les os coxaux ou en position non fonctionnelle, alors que cet accessoire était théoriquement porté dans le dos.

Dans trois autres cas, la boucle et les objets associés, contenus d'aumônière et scramasaxes se trouvaient sous les os du défunt. Dans ces trois cas, la ceinture a donc été déposée dans la fosse sépulcrale avant que le défunt y soit inhumé.

Huit sépultures ont été datées. Une appartient à la phase 1, soit entre 450 et 520/530, deux à la phase 2b, entre 560/580 et 600/620, quatre à la phase 3a, entre 600/620 et 660/670 et une à la phase

3b, entre 660/670 et 700/710. Le dépôt de ceintures en position fonctionnelle est ainsi observé entre la seconde moitié du V^e jusqu'à la fin du VII^e siècle. Une surreprésentation des dépôts en position fonctionnelle s'observe toutefois à la phase 3a. Elle peut s'expliquer en partie, car près de la moitié de ce type de dépôt a été défini par la position de la plaque-boucle par rapport à la contre-plaque, impliquant donc qu'il s'agit de ceintures à garnitures bipartites ou tripartites. Or, comme cela a été évoqué dans l'étude typochronologique, ces deux types de ceintures apparaissent dès la phase 2b et sont en usage jusqu'à la phase 3b. La forte fréquence des dépôts en position fonctionnelle à la phase 3a observée est ainsi en partie expliquée par la chronologie des ceintures à garnitures bipartites et tripartites.

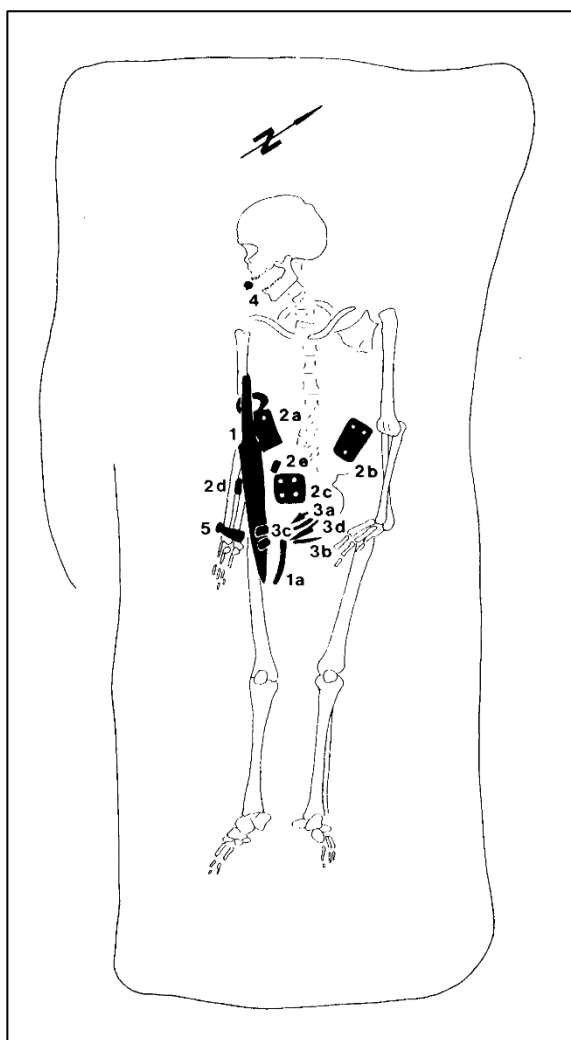

Figure 99 : Exemple de ceinture déposée en position fonctionnelle. Sépulture 20 de Bischoffingen. La plaque-boucle et la contre-plaque sont en position fonctionnelle sur l'abdomen, mais ne se font pas face, la plaque dorsale se trouve sur les os coxaux et les vertèbres (Struck 1985)

3.3.1.3. Les ceintures en position fonctionnelle

Les ceintures en position fonctionnelle sont représentées par 477 sépultures et représente la majorité des types de dépôts (Annexe 38). Ce nombre important s'explique par des cas où l'état de conservation de la sépulture et/ou l'état de la documentation ne permet pas trancher en faveur d'un port ou d'un dépôt en position fonctionnelle de la ceinture. Il s'agit aussi de sépultures qui ne contenaient qu'une garniture de ceinture sur les os au niveau du bassin ou de l'abdomen.

Non seulement ce type de dépôt est le plus courant, mais il est aussi présent à toutes les phases du cadre chronologique de cette étude. Au total, 69 sépultures ont été datées. Toutes les phases de la chronologie sont représentées, puisque 17 sépultures appartiennent à la phase 1, entre 450 et 520/530 environ, sept appartiennent à la phase 2a, entre 520/530 et 560/580, 15 sépultures sont rattachées à la phase 2b, entre 560/580 et 600/620. La phase 3a, entre 600/620 et 660/670, est représentée par 21 sépultures, et la phase 3b, entre 660/670 et 700/710, par six sépultures. Enfin, trois sépultures appartiennent à la phase 4, soit entre 700/710 et 950 environ.

3.3.1.4. Les ceintures en position non fonctionnelle

Des ceintures déposées dans la sépulture en position non fonctionnelle ont été recensées dans 213 cas (Annexe 39). Les différentes positions des garnitures de ceintures ont amené à diviser ce type de dépôt en cinq catégories : les ceintures qui ne sont pas associées au défunt, les ceintures déployées sur le défunt, les ceintures déposées au niveau du crâne, les ceintures déposées dans la moitié supérieure du défunt et celles déposées dans la moitié inférieure du défunt.

3.3.1.4.1. Les ceintures non associées au défunt

Ce type de dépôt correspond à des garnitures de ceintures qui n'étaient pas associées au défunt. Il a été identifié dans trois sépultures. Dans la sépulture 355 de Mengen, la boucle simple a été déposée dans l'angle nord-est de la fosse sépulcrale. Dans la sépulture 1029 de Roeschwoog, c'est également une boucle simple qui a été déposée, mais au sud du défunt, à hauteur de l'abdomen. Enfin, dans la sépulture 171 de Vendenheim la boucle simple a été déposée au nord du défunt, dans un amas de divers objets, parmi lesquels des fibules, un fermoir d'aumônière et une probable châtelaine, qui étaient vraisemblablement dans un contenant en matières périssables à l'origine.

Seule cette dernière sépulture a pu être datée et elle se situe dans la phase 2a, soit entre 520/530 et 560/580 environ.

3.3.1.4.2. Les ceintures déployées sur le défunt

Dans trois sépultures, les sépultures 237 et 865A de Mengen et 147 d'Eichstetten, des garnitures de ceintures à garnitures tripartites ont été retrouvées entre la moitié supérieure et la moitié inférieure du défunt. Ceci indique donc que dans ces deux cas la ceinture a été déposée ouverte et étendue sur le corps. La boucle simple de la sépulture 249 d'Eichstetten a été mise au jour sur le thorax. Toutefois, le contenu d'une aumônière se trouvait au niveau des fémurs. En supposant qu'elle était accrochée à la ceinture, il est possible de supposer que la ceinture a été étendue sur le défunt (Figure 100). Aucune de ces quatre sépultures n'a été datée.

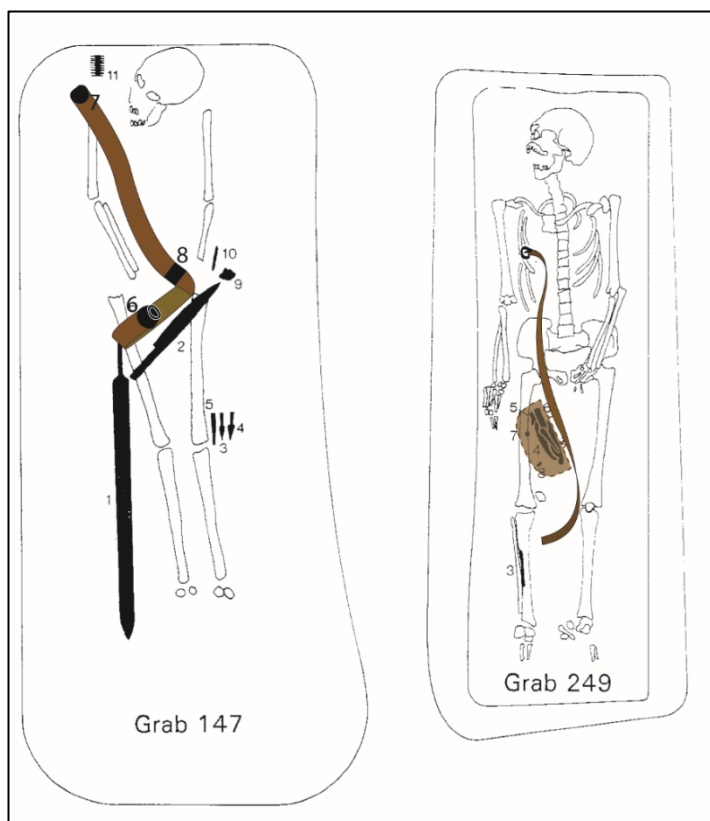

Figure 100 : Exemple de ceinture déployée sur le défunt : sépulture 147 et 249 d'Eichstetten avec propositions de restitutions (Sasse 2001 ; DAO : T. Fischbach).

3.3.1.4.3. Les ceintures déposées au niveau du crâne

Quatre cas de ceintures déposées au niveau du crâne ont été recensés, dans les sépultures 27 d'Iffezheim, 350 de Mengen, 253 de Merxheim et 10 de Réguisheim (Figure 101). Aucune datation n'a été obtenue pour ces quatre sépultures.

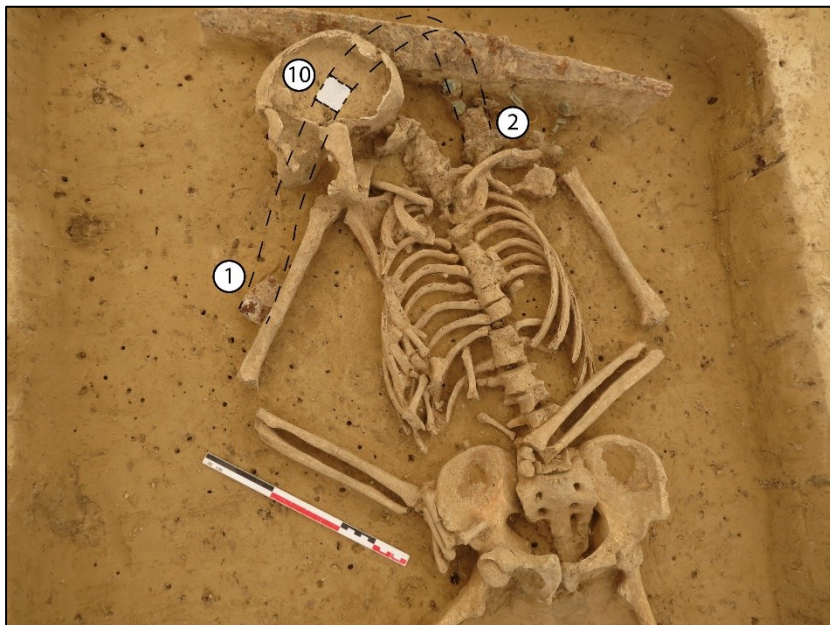

Figure 101 : Exemple de ceinture déposée au niveau du crâne : Sépulture 253 de Merxheim. La plaque-boucle (2) se trouvait au niveau de l'épaule gauche, la contre-plaque (1) au niveau du bras droit et la plaque dorsale (10) sous le crâne (Barrand-Emam, A paraître).

3.3.1.4.4. Les ceintures déposées sur la moitié supérieure du défunt

Dans 68 cas, la ceinture était déposée dans la moitié supérieure du défunt, entre le crâne et le bassin. Dans 30 cas la ceinture était étendue sur le thorax, dans 16 cas le long du membre supérieur droit, dans 10 cas le long du membre supérieur gauche, neuf au niveau de la main droite et trois au niveau de la main gauche.

Des datations ont été obtenues sur 10 sépultures qui se répartissent équitablement entre les phases 1 à 3b, chacune des cinq phases est représentée par deux sépultures. Aucune localisation spécifique ne caractérise cependant l'une ou l'autre de phases.

3.3.1.4.5. Les ceintures déposées sur la moitié inférieure du défunt

Le dépôt de ceintures dans la moitié inférieure du défunt, entre le bassin et les pieds, est la pratique majoritaire quand il s'agit de dépôts en position fonctionnelle, puisque cela concerne 134 sépultures.

Au total, 28 ont été déposées le long du membre inférieur droit, 20 le long du membre inférieur gauche et six au niveau des pieds. Dans 80 sépultures, la position des garnitures de ceintures indique que la ceinture avait été déposée déployée sur les deux jambes (Figure 102).

Ce sont 17 sépultures présentant ce type de dépôt qui ont pu être datées (Figure 103). Il en ressort une large prédominance de dépôts sur les deux jambes du défunt durant les phases 3a et 3b, qui couvrent tout le VII^e siècle. En effet, les phases 1, entre 450 et 520/530, et 2b, entre 560/580 et 600/620, sont représentées chacune par une seule sépulture, alors que pour la phase 3a ce sont 10 sépultures et pour la phase 3b cinq sépultures. Pendant ces deux dernières phases, sur les 15 sépultures datées, 12 ont livré des garnitures de ceintures qui trahissent un dépôt de la ceinture déployée sur les deux jambes du défunt. Cette pratique peut donc être considérée comme caractéristique du VII^e siècle.

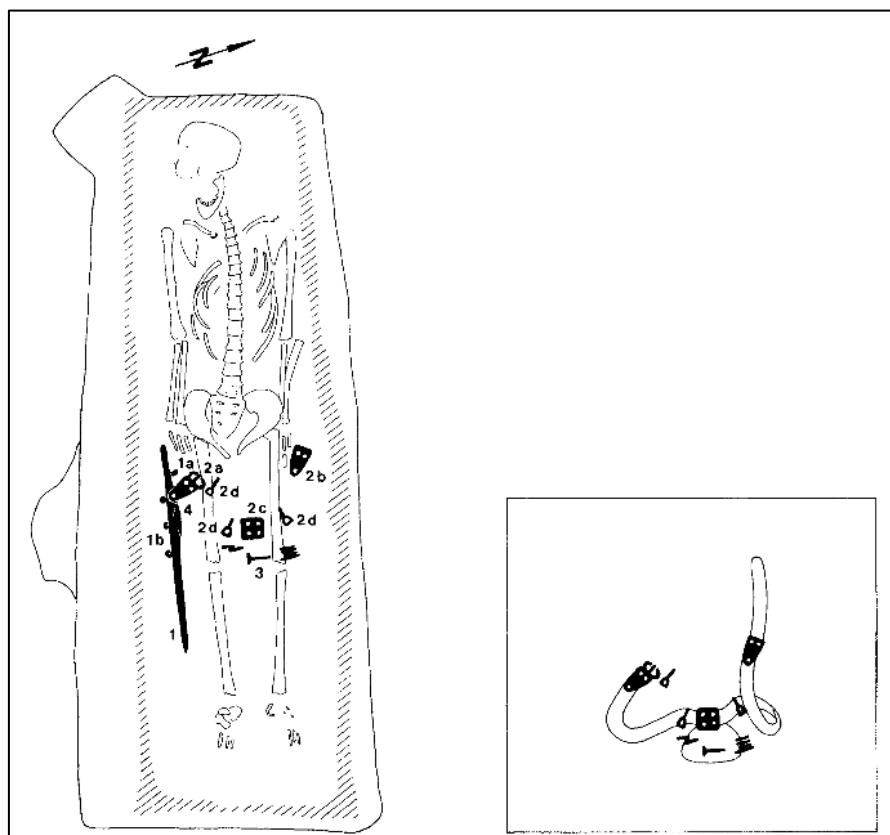

Figure 102 : Exemple de ceinture sur les membres inférieurs et proposition de reconstitution de la ceinture : Sépulture 40 de Bischoffingen (Struck 1985)

Site	N° SP	Sexe/ Genre	Tombe datée	Phase	Datation retenue	Position de la ceinture	Catégorie positionnelle
Bâle "Kleinhüningen"	0074	F	X	1	480/490 env.	Pieds	Moitié inférieure du corps
Eichstetten am Kaiserstuhl	0051	M	X	2b	560/580- 610/620	Membre inférieur gauche	Moitié inférieure du corps
Mengen	0383	M	X	3a	610/620 env.	Jambes	Moitié inférieure du corps
Illkirch-Graffenstaden	0212	M	X	3a	610/620- 650/660	Membre inférieur gauche	Moitié inférieure du corps
Endingen am Kaiserstuhl	0166	M	X	3a	610/620- 650/660	Jambes	Moitié inférieure du corps
Eichstetten am Kaiserstuhl	0179	M	X	3a	610/620- 650/660	Jambes	Moitié inférieure du corps
Eichstetten am Kaiserstuhl	0195	M	X	3a	610/620- 650/660	Jambes	Moitié inférieure du corps
Mengen	0137	M	X	3a	610/620- 650/660	Jambes	Moitié inférieure du corps
Mengen	0790	M	X	3a	610/620- 650/660	Jambes	Moitié inférieure du corps
Mengen	0824	M	X	3a	610/620- 650/660	Jambes	Moitié inférieure du corps
Neuenburg am Rhein	0050	M	X	3a	610/620- 650/660	Jambes	Moitié inférieure du corps
Eichstetten am Kaiserstuhl	0266	M	X	3a	630/640 env.	Jambes	Moitié inférieure du corps
Illfurth	0132	M	X	3b	650/660-700	Membre inférieur droit	Moitié inférieure du corps
Illfurth	0425	M	X	3b	650/660-700	Membre inférieur gauche	Moitié inférieure du corps
Buggingen	0020	M	X	3b	650/660-700	Jambes	Moitié inférieure du corps
Eichstetten am Kaiserstuhl	0091	M	X	3b	650/660-700	Jambes	Moitié inférieure du corps
Endingen am Kaiserstuhl	0044	M	X	3b	650/660-700	Jambes	Moitié inférieure du corps

Figure 103 : Datation des sépultures avec la ceinture déposée sur les membres inférieurs.

3.3.1.5. Chronologie des positions des ceintures dans les sépultures

L'analyse chronologique des différents types de dépôts des ceintures dans les sépultures permet de mettre deux phénomènes distincts en évidence.

Tout d'abord, le dépôt de ceinture sur la moitié supérieure du défunt et en position fonctionnelle semble être une pratique courante durant toute la période mérovingienne. Le dépôt de ceintures sur la moitié supérieure se retrouve entre la phase 1, de 450 à 520/530, et la phase 3b, entre 660/670 et 700/710. L'absence de sépultures de la phase 4, entre 700/710 et 950, est probablement à mettre sur le compte du faible nombre de sépultures datées qui se rattachent à cette phase.

Le deuxième phénomène marquant est la pratique du dépôt de ceintures au niveau de la moitié inférieure du défunt, et plus particulièrement sur les deux jambes, durant tout le VII^e siècle, entre 600/620 et 700/710, soit les phases 3a et 3b. Une chronologie similaire pour ce type de dépôt a été

observée par R. Marti pour le nord-ouest de la Suisse, puisque cette pratique est présente dans ses phases M3a à M5, soit entre 600/610 et 710/720¹⁵²⁶.

En revanche il a mis en évidence une chronologie plus précise pour les ceintures en positions fonctionnelles et celles déposées en positions fonctionnelles, puisque le premier cas est daté entre 520/530 et 600/610, ses phases M1 et M2, et le deuxième cas entre 570/580 et 620/640. Dans le sud du Rhin supérieur, les dépôts en position fonctionnelle sont présents entre les phases 1 et 3b, soit entre 450 et 700/710 environ.

¹⁵²⁶ Marti 2000, p. 43

3.3.2. *Interprétations des dépôts de ceintures*

Plusieurs hypothèses peuvent expliquer le dépôt de ceintures, que ce soit en position non fonctionnelle ou au niveau du bassin ou de l'abdomen, plutôt que leur port par le défunt. Ces interprétations touchent à l'aspect pratique de la préparation du corps avant la mise en terre, à la volonté de protéger le mobilier du pillage, à des aspects culturels ou bien encore à une mise en scène symbolique.

3.3.2.1. Un aspect pratique comme origine au dépôt des ceintures

Une des premières explications qui peut être proposée se veut pragmatique et pratique, liée à des contraintes morphologiques et physiques lors de l'inhumation.

Dans les sépultures masculines, le scramasaxe était fréquemment associé à des garnitures de ceintures et non à un baudrier indépendant comme pour les épées¹⁵²⁷. Comme une lame de scramasaxe mesure en général entre 20 et 65 cm de long,¹⁵²⁸ il est possible de supposer qu'il était compliqué lors de la préparation du corps, allongé sur le dos, d'attacher au niveau des hanches une ceinture sur laquelle un objet d'une telle longueur était fixé. En observant les données du sud du Rhin supérieur, sur 229 sépultures non pillées ou perturbées qui ont livré un scramasaxe, 133 contenait une ceinture déposée, dont 41 en position fonctionnelle et 92 en position non fonctionnelle (Annexe 40). Ceci représente donc environ 58% des 229 sépultures non pillées ou perturbées qui contenaient un scramasaxe. Cette explication doit ainsi être nuancée puisqu'un peu moins de la moitié des sépultures à scramasaxes contenaient une ceinture portée par le défunt. Ces 16 sépultures contenaient en outre majoritairement des scramasaxes lourds à lames larges, avec sept cas, dont longueur de lame est comprise entre environ 34 et 46 cm¹⁵²⁹. Deux sépultures contenaient un scramasaxe long, dont les lames mesurent entre 48 et 65 cm de long, parfois même plus¹⁵³⁰ (Annexe 41). Si la longueur de la lame du scramasaxe suspendu à la ceinture était une contrainte pour l'attacher à la taille d'un défunt allongé sur le dos, il serait alors attendu dans les cas de ceintures portées de rencontrer des scramasaxes de plus petites tailles, notamment des scramasaxes courts ou des scramasaxes légers à lames larges¹⁵³¹. Cela amène à deux suppositions :

¹⁵²⁷ Wernard 1998, p. 748

¹⁵²⁸ Wernard 1998, p. 771

¹⁵²⁹ Wernard 1998, p. 777-779

¹⁵³⁰ Wernard 1998, p. 779-780

¹⁵³¹ Wernard 1998, p. 774-778

soit il était possible, d'une façon ou d'un autre, d'agencer le scramasaxe accroché à la ceinture avec le corps du défunt, soit l'arme était désolidarisée de la ceinture est déposé à part. Le recensement des positions des scramasaxes dans les 16 sépultures non pillées où se trouvait cette arme et où la ceinture était portée par le défunt a mis en évidence une relative normalisation de la position de cette arme (Annexe 41). Dans 11 cas, le scramasaxe se trouvait contre un flanc du défunt, majoritairement le côté gauche puisqu'un seul se trouvait sur le flanc droit. L'orientation de l'arme la pointe dirigée vers le crâne est la plus présente puisqu'elle concerne sept sépultures. Dans seulement quatre cas, la pointe était dirigée vers les pieds. Dans quatre sépultures, le scramasaxe se trouvait en travers du bassin, en position qui peut être qualifiée de fonctionnelle. La soie se trouvait dans trois cas au niveau du côté gauche de l'abdomen et la pointe au niveau du fémur gauche. Dans un cas l'arme se trouvait perpendiculairement par rapport à l'axe du corps, la soie sur le coccyx et la pointe près de la main gauche. Ces différentes positions ne semblent pas préférentielles en fonction du type de scramasaxe et de sa longueur. Il ne s'agit donc vraisemblablement pas de choix liés aux contraintes physiques des objets. S'il est tout à fait possible que le scramasaxe ait été détaché de la ceinture et déposé aux côtés du défunt, des essais réalisés à l'aide d'une réplique d'un scramasaxe de 65 cm de longueur de lame ont démontré qu'il était possible de le maintenir fixé à une ceinture attachée à la taille d'un corps allongé. La position la plus naturelle semble être quand le scramasaxe se situe le long du flanc gauche la pointe en direction du crâne. L'orienter la pointe dirigée vers les pieds est également faisable, mais de plus fortes contraintes s'appliquent sur la lanière de la ceinture et paraît moins pratique. Enfin, pour parvenir à un scramasaxe en travers du bassin, il suffit de le glisser vers le centre du corps (Figure 104). La présence d'un scramasaxe, même long, attaché à une ceinture n'empêche donc vraisemblablement pas de fixer cette dernière à la taille du défunt lors de la préparation de son corps.



Figure 104 : Reconstitution des différentes positions d'un scramasaxe attaché à une ceinture.

3.3.2.2. Le dépôt des ceintures au niveau des membres inférieurs : une réaction au pillage ?

Dans la publication de la nécropole de Goudelancourt-lès-Pierrepont, la présence de garnitures de ceintures et d'un scramasaxe au niveau du crâne de la sépulture 255 a été interprétée comme une façon d'échapper au pillage des sépultures¹⁵³². S'il a effectivement été supposé par certains auteurs que le pillage dans les sépultures masculines ciblait plutôt la moitié inférieure du corps, une étude récente du pillage des sépultures mérovingiennes de la moitié nord de la France a contredit cette hypothèse¹⁵³³. Ainsi, la question se pose alors de savoir s'il est envisageable que la pratique du dépôt des ceintures au niveau des membres inférieurs, qui a été cernée dans le temps aux phases 3a et 3b, soit entre 600/610 et 700/710, soit une façon de préserver cet objet des pillages qui ciblaient plutôt la zone pelvienne et la moitié supérieure du corps.

Parmi les sépultures pillées du corpus de cette étude, 25 ont été datées par le mobilier et il apparaît que les neuf plus anciennes sépultures pillées appartiennent à la phase 2b, soit entre 560/580 et 600/620 (Figure 105). Treize sépultures, soit près de la moitié des 25 sépultures datées, appartiennent aux phases 3a à 3b, soit entre 600/620 et 700/710. Dans le corpus de cette étude, le pillage n'apparaît donc pas avant 560/580-600/620 environ et se généralise au VII^e siècle.

¹⁵³² Nice 2008, p. 424

¹⁵³³ Noterman 2016, p. 346-347, 352 ; Chenal, Barrand-Emam 2015, p. 491

Toutefois, cette donnée reste à prendre avec précaution, puisque la datation des sépultures pillées dépend du mobilier qui a survécu au pillage, et donc du pillage en lui-même¹⁵³⁴. Ainsi, l'absence de sépultures pillées aux phases antérieures à la phase 2b peut éventuellement s'expliquer par un pillage plus important de ces sépultures qui n'aurait pas laissé d'objets datant.

Site	N° SP	Datation retenue	Phase	Sexe/Genre
Odratzheim	1092	550-600	2b	M
Odratzheim	1078	560/570-600/610	2b	M
Illfurth	0152	560/580-600/610	2b	F
Vendenheim	0121	560/580-600/610	2b	M
Matzenheim	0038	560/580-610/620	2b	M
Merxheim	0036	560/580-610/620	2b	F
Odratzheim	1134	560/580-610/620	2b	F
Mengen	0619	570/580-600/610	2b	M
Matzenheim	0020	570/580-600/620	2b	M
Eichstetten am Kaiserstuhl	0027	610/620-650/660	3a	F
Endingen am Kaiserstuhl	0035	610/620-650/660	3a	F
Mengen	0811	610/620-650/660	3a	F
Mengen	0816	610/620-650/660	3a	M
Merdingen	0108	610/620-650/660	3a	
Artzenheim	0015	610/620-663	3a	M
Buggingen	0037	650/660 env.	3a	M
Illfurth	0022	650/660-700	3b	M
Munzingen	0017	650/660-700	3b	F
Munzingen	0101	650/660-700	3b	M
Munzingen	0159	650/660-700	3b	M
Munzingen	0169	650/660-700	3b	M
Munzingen	0104	650/660-700/710	3b	M
Merxheim	0266	652-768	3b-4	
Merxheim	0285	656-769	3b-4	
Munzingen	0229	700-750	4	M

Figure 105 : Datation des sépultures pillées de la zone d'étude.

Tout en gardant à l'esprit les précautions à prendre en ce qui concerne les datations des sépultures pillées, il est possible de proposer une hypothèse qui met en lien l'apparition des dépôts des ceintures au niveau des membres inférieurs au VII^e siècle et « l'apparition » du pillage durant le dernier tiers du VI^e siècle.

Pour cela, il faut d'abord tenir compte de deux facteurs.

¹⁵³⁴ Noterman 2016, p. 353

Le premier se base sur le principe qu'une génération au sens historique correspond à l'âge de renouvellement des hommes dans la vie publique, mais aussi à l'âge qui sépare un père de son fils, traditionnellement évalué à environ 30 ans¹⁵³⁵.

Le deuxième facteur est que le pillage des sépultures à l'époque mérovingienne semble avoir eu lieu dans un laps de temps qui se situerait entre quelques mois, une année jusqu'à une trentaine d'années, soit une génération. Cette durée est considérée comme longue par F. Chenal et H. Barrand-Emam qui évoquent plusieurs mois à quelques années au minimum¹⁵³⁶, mais elle est considérée comme relativement courte par S. Zintl qui propose pourtant une fourchette chronologique peu ou prou similaire qui va d'une à une trentaine d'années environ¹⁵³⁷.

Comme le pillage serait apparu pendant la phase 2b, entre 560/580 et 600/620 dans le sud du Rhin supérieur, les générations qui ont inhumé des personnes à cette phase ont ainsi pu avoir eu connaissance du pillage de la sépulture d'un proche. En réaction, ces personnes ont pu décider de se faire inhumer ou d'inhumer d'autres proches avec certains de leurs biens, dont les ceintures, déposées en position non fonctionnelle pour éviter aux pilleurs d'y accéder.

Toutefois, la pratique du dépôt de ceintures en position non fonctionnelle n'est pas le type de dépôt unique aux phases 3a et 3b, qui recouvre le VII^e siècle, puisque des ceintures en positions fonctionnelles se retrouvent également durant cette période. La volonté de « protéger » du mobilier funéraire des pillards ou non a ainsi pu être motivée par l'expérience et le vécu de chacun, puisque tout le monde n'aurait pas nécessairement vécu le pillage de la sépulture d'un proche et n'aurait alors pas jugé pas nécessaire de le faire. Ceci expliquerait ainsi la contemporanéité des deux types de dépôts, en position fonctionnelle et en position non fonctionnelle.

Cette réflexion souffre toutefois d'un biais qui est la datation des sépultures pillées. En effet, l'absence de sépultures pillées avant la phase 2b dans le sud du Rhin supérieur paraît être un biais lié au corpus et à la méthodologie employée. Cette absence tranche avec les datations recensées par A. Noterman et S. Zintl pour les sépultures pillées du nord du royaume franc et du sud de l'Allemagne¹⁵³⁸. Dans leurs travaux, le pillage des sépultures apparaît dès 440/450 et est ensuite observé jusqu'au début du VIII^e siècle. Bien que dans ces deux cas une surreprésentation est cependant observée entre le dernier tiers du VI^e et la première moitié du VII^e siècle, ceci tend à nuancer ainsi l'absence de réouvertures avant 560/580 environ dans le sud du Rhin supérieur. Cette déficience dans la zone d'étude peut s'expliquer par la nature même de la perturbation, le pillage réduisant forcément le nombre d'objets potentiellement datant dans la tombe. Consécutivement, le

¹⁵³⁵ Attias-Donfut et al. 2004, p. 101

¹⁵³⁶ Chenal, Barrand-Emam 2017, p. 169

¹⁵³⁷ Zintl 2019, p. 299

¹⁵³⁸ Noterman 2016, p. 355-359 ; Zintl 2019, p. 277-280

choix méthodologique opéré dans cette étude qui détermine si une sépulture est considérée comme datée ou non, à savoir au minimum deux objets datant et une fourchette chronologique inférieure ou égale à une cinquantaine d'années, impacte le nombre de sépultures pillées datées. L'absence de sépultures pillées datées avant la phase 2b est ainsi peut-être le fait d'un pillage plus important ou d'un prélèvement plus fréquent d'objets datant, mais peut aussi être le résultat d'un biais méthodologique. Cette interprétation qui mettrait en lien le dépôt des ceintures en position non fonctionnelle avec une supposée apparition du pillage dans le dernier tiers du VI^e siècle est donc à prendre avec beaucoup de prudence. Elle nécessite d'être approfondie par une étude plus poussée des sépultures pillées, des déplacements osseux et du mobilier résiduel, ainsi que par l'élaboration d'une chronologie précise de ces inhumations.

Il faut également garder à l'esprit que la réouverture de sépultures peut avoir une fonction symbolique. D'après les observations qu'elle a faites sur un ensemble de sites de la région de Regensburg, en Bavière, S. Zintl considère que la réouverture des sépultures était un acte symbolique. Elle a ainsi remarqué que la parure et l'armement sont les catégories d'objets les plus systématiquement ciblés par le pillage. Les autres catégories d'objets sont, en revanche, prélevées moins systématiquement. En outre, des ensembles d'objets ne sont pas systématiquement enlevés, et il existe des cas où certains éléments d'une même ceinture ont été emportés, mais pas d'autres¹⁵³⁹. Cette observation sur les ceintures fait écho à des cas proches identifiés sur le site de la Grande Oye (Franche-Comté). Par trois fois, des garnitures de ceintures ont été dépareillées dans une tombe et l'élément prélevé retrouvé dans une autre. Si selon les auteurs dans un cas le partage a dû se faire du vivant des individus, les autres cas semblent être les résultats de la récupération d'objets dans les sépultures¹⁵⁴⁰. La parure et l'armement avaient aussi comme rôle d'indiquer le statut social du défunt, et prendre ces objets en particulier devait ainsi avoir en réalité une fonction symbolique¹⁵⁴¹. Selon S. Zintl, la réouverture des sépultures était le fait de personnes proches du défunt, vraisemblablement les mêmes qui l'ont inhumé, et cette pratique était probablement tolérée et habituelle¹⁵⁴².

Dans cette optique, si le pillage n'était pas du pillage, mais plutôt des réouvertures symboliques par les proches des défunts, il n'était alors pas nécessaire de chercher à « échapper au pillage » et à protéger les objets de valeurs, symbolique ou matérielle. Cette hypothèse, qui mettrait en lien une supposée apparition du pillage et le dépôt de ceintures au niveau des membres inférieurs, est donc vraisemblablement à écarter.

¹⁵³⁹ Zintl 2019, p. 338

¹⁵⁴⁰ Urlacher et al. 1998, p. 225

¹⁵⁴¹ Zintl 2019, p. 339

¹⁵⁴² Zintl 2019, p. 330-335

3.3.2.3. Le dépôt de ceintures sur les membres inférieurs : hypothèse de la pratique culturelle

L'hypothèse d'un dépôt des ceintures au niveau des membres inférieurs pour échapper au pillage peut cependant être discutée lorsque sont cartographiés les sites qui ont livré des sépultures avec ce type de dépôt. Une concentration de ce type de dépôt s'observe sur la rive droite du Rhin, et plus particulièrement dans sa moitié méridionale, qui correspond au Brisgau (Figure 108). Les trois sites du canton de Bâle-Ville n'ont pas été pris en compte dans les calculs suivants, car situés au niveau du coude du Rhin et sont ainsi sur la « frontière » des deux rives du Rhin.

Ainsi, sur les 15 nécropoles qui contiennent ce type de dépôt, huit se situent dans le Brisgau actuel. Cela représente 61,54% des 13 sites de la rive droite Rhin qui ont été retenus pour cette étude et 20% du total des 40 sites retenus dans la zone d'étude. Comparativement, quatre sites de la rive gauche, qui correspond à l'Alsace actuelle, ont livré des sépultures avec des ceintures déposées au niveau des jambes. Cela représente 16,67% des 24 sites de la rive gauche et 10% du total des sites de la zone d'étude.

A une autre échelle, 111 sépultures du Brisgau contenaient des ceintures déposées au niveau des membres inférieurs. Au sein des 13 sites qui contiennent ce type de dépôt, ce sont au total 826 sépultures qui contenaient une ou plusieurs garnitures de ceintures. Ainsi, sur ces 826 sépultures à ceintures qui proviennent des sites à dépôts au niveau des membres inférieurs, ce type de dépôt s'observe dans 13,44% des cas. Sur le nombre total de sépultures à ceintures du Brisgau, soit 831 au total, la proportion de ce type de dépôt est sensiblement la même puisque cela représente 13,60% (Figure 106, Figure 107).

Lorsque le même calcul est effectué pour la rive gauche, les résultats sont de 5% des sépultures issues des sites qui ont livré ce type de dépôt et 2,45% de la totalité des sépultures de la rive gauche.

En fonction, de l'échelle de comparaison, les cas de ceintures déposées au niveau des membres inférieurs sont donc environ de deux à six fois supérieurs dans le Brisgau que sur la rive gauche du Rhin.

Chapitre 3 : résultats
3.3. La position des ceintures dans les sépultures

N° carte	Commune	Site	Nombre de dépôts sur les membres inférieurs	Nombres de dépôts autres	Nombre de sépultures à ceintures	Proportions
39	Bâle	Bernerring	1	25	26	3,85%
40	Bâle	Kleinhüningen	10	79	89	11,24%
1	Bischoffingen	Biegerten	5	14	19	26,32%
2	Buggingen	Weckersgraben	1	7	8	12,50%
3	Eichstetten am Kaiserstuhl	Wannenberg	33	120	153	21,57%
8	Endingen am Kaiserstuhl	Diel-Burg	9	55	64	14,06%
32	Hegenheim	45 rue de Hésingue	3	19	22	13,64%
13	Iffezheim	Hardstrasse	2	6	8	25,00%
33	Illfurth	Buergelen/Hasenrain	5	112	117	4,27%
19	Illkirch-Graffenstaden	Colonne	1	2	3	33,33%
4	Mengen	Mengener Brücke	57	364	421	13,54%
5	Merdingen	Hütstel/Schönberg	4	66	70	5,71%
10	Munzingen	Waldkinzig	1	80	81	1,23%
6	Neuenburg am Rhein	Grissheim	1	9	10	10,00%
23	Odratzheim	Sandgrube	1	57	58	1,72%

Figure 106 : Liste des sites avec des dépôts de ceintures sur les membres inférieurs, leurs quantités et leurs proportions.

	Sites Brisgau	Sites Alsace
Nombre de sites à dépôts de ceintures sur les membres inférieurs	8	4
Total sites du corpus	13	24
Proportions	61,54%	16,67%
Nombre de sépultures à dépôts de ceintures sur les membres inférieurs	111	10
Total sites à dépôts de ceintures au niveau de membres inférieurs	826	200
Proportions	13,44%	5,00%

Figure 107 : Quantités de sépultures à ceintures déposées sur les membres inférieurs par régions.

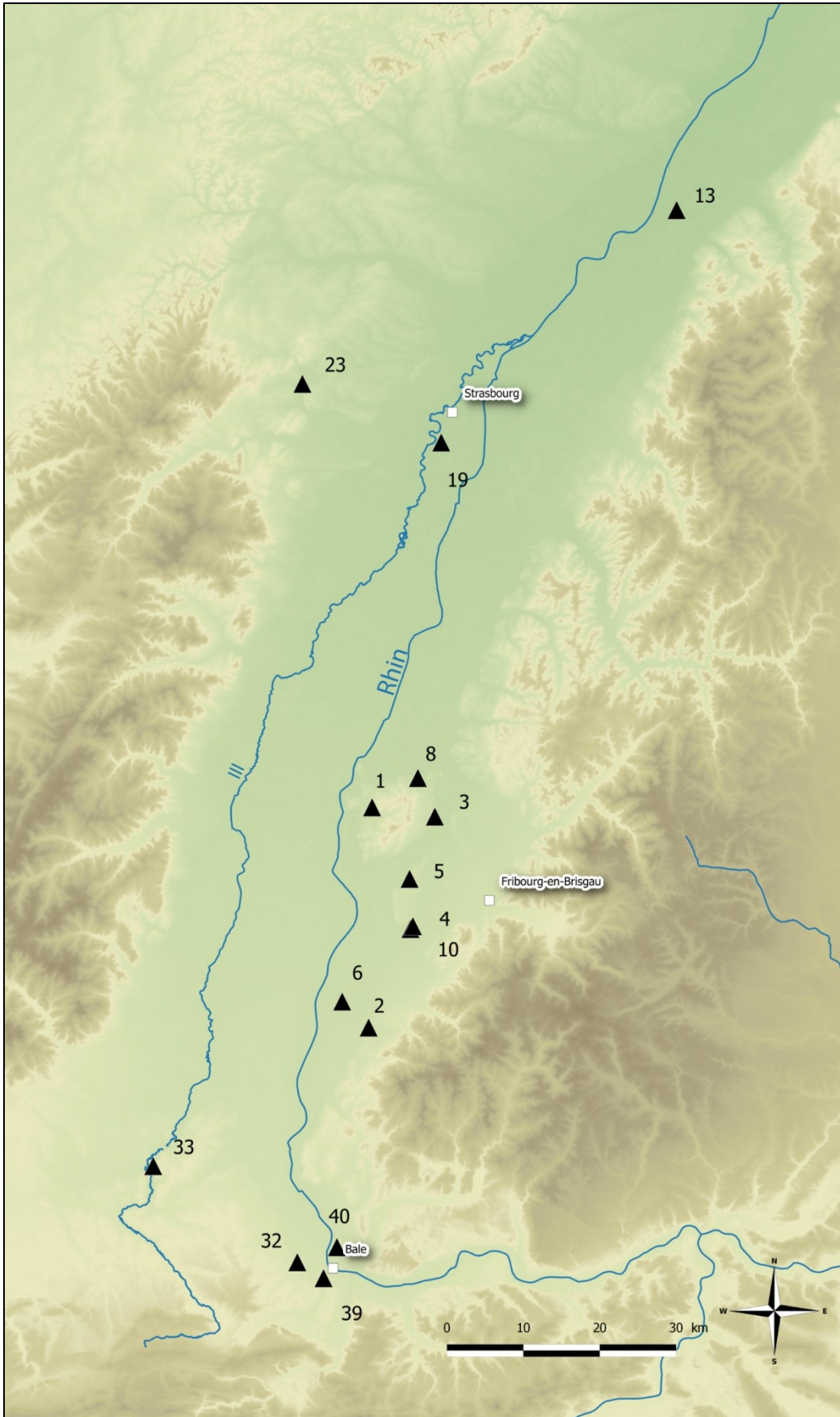

Figure 108 : Répartition des sites avec des ceintures déposées sur les membres inférieurs dans le sud du Rhin supérieur (Crédits : CIAT-CSI SRTM : <http://srtm.csi.cgiar.org> ; © EEA).

Cette surreprésentation géographique pourrait répondre à un pillage plus important dans cette zone, qui aurait poussé les populations du Brisgau à trouver des solutions pour protéger les objets du pillage.

Quand on observe la proportion de sépultures pillées dans le corpus de cette étude, il s'avère que les sites du Brisgau sont effectivement plus touchés par le pillage, mais d'environ 10% de plus que les sites de la rive gauche. Sur un total de 831 sépultures sur la rive droite, 337 ont subi un pillage, soit 40,55% des sépultures. Sur la rive gauche, le pillage concerne 123 sépultures sur 408, soit 30,15%. La moyenne de la zone d'étude, en tenant compte des trois nécropoles de Bâle, est de 36,10% de pillage.

Cette légère surreprésentation du pillage sur la rive droite par rapport à la forte surreprésentation du dépôt des ceintures au niveau des jambes sur la même rive permet ainsi de nuancer l'hypothèse d'une pratique funéraire qui serait apparue en réponse à l'apparition ou à l'amplification du pillage des sépultures.

Ainsi, si la pratique du dépôt des ceintures au niveau des jambes était une façon de protéger ces objets du pillage, il est autorisé de supposer que cette pratique devrait se retrouver uniformément dans toute la zone d'étude. À moins que ce type de dépôt, en raison de sa concentration géographique, soit le résultat d'autres facteurs, culturels par exemple ?

La forte proportion de cas des ceintures déposées sur les membres inférieurs dans le Brisgau actuel trouve effectivement des parallèles avec trois autres aspects qui sont caractérisés par une forte présence dans le Brisgau et qui ont déjà été discutés dans ce travail. Il s'agit des garnitures multiples (chapitre 3.2.14.1), les céramiques à dégraissants calcaires et modelées¹⁵⁴³ et les noms de lieux dont le suffixe est en *-ingen* (chapitre 1.1.4.2.3)¹⁵⁴⁴. En tenant compte des interprétations culturelles faites pour la céramique et la toponymie et de la concentration des garnitures multiples chez les Bavarois et les Alamans du sud de l'Allemagne, il s'est présenté la possibilité d'envisager que le dépôt de ceintures au niveau des membres inférieurs puisse aussi être une pratique originaire d'Alémanie ou de Bavière.

Afin de vérifier cette hypothèse, un inventaire non exhaustif à une échelle plus large de ce type de dépôt a été réalisé à partir des différentes publications disponibles. Au total, 30 sites ont été recensés entre la Manche et l'Autriche et pour lesquels le nombre de sépultures à ceinture et le nombre de sépultures avec un dépôt de cette dernière au niveau des membres inférieurs ont été quantifiés (Annexe 42, Figure 109).

¹⁵⁴³ Châtelet 2002, p. 187

¹⁵⁴⁴ Hoepfer 2001, p. 73

Sans qu'une réelle tendance n'ait été observée, il est toutefois possible de remarquer qu'aucun des 11 sites de la moitié nord de la France ne présente une fréquence du dépôt des ceintures au niveau des membres inférieures qui est supérieure à 20%, alors que cette proportion est dépassée dans la région actuelle de Franche-Comté dans deux cas sur trois, sur les deux sites du nord de la Suisse et dans trois cas sur 14 dans le sud de l'Allemagne. Ce travail se heurte toutefois au problème de l'état de la recherche et de l'état de la documentation des nombreuses nécropoles fouillées dans la moitié occidentale de l'Europe. En outre, le taux de pillage, qui est très variable d'un site à l'autre, ainsi que la chronologie des sites peuvent avoir une incidence sur la potentielle sur- ou sous-représentation de ce type de dépôt. En l'état actuel, il est donc délicat d'établir un lien entre le dépôt de garnitures de ceintures au niveau des membres inférieurs et la présence d'éventuelles populations originaires d'Alémanie ou de Bavière ou des contacts répétés avec ces dernières.

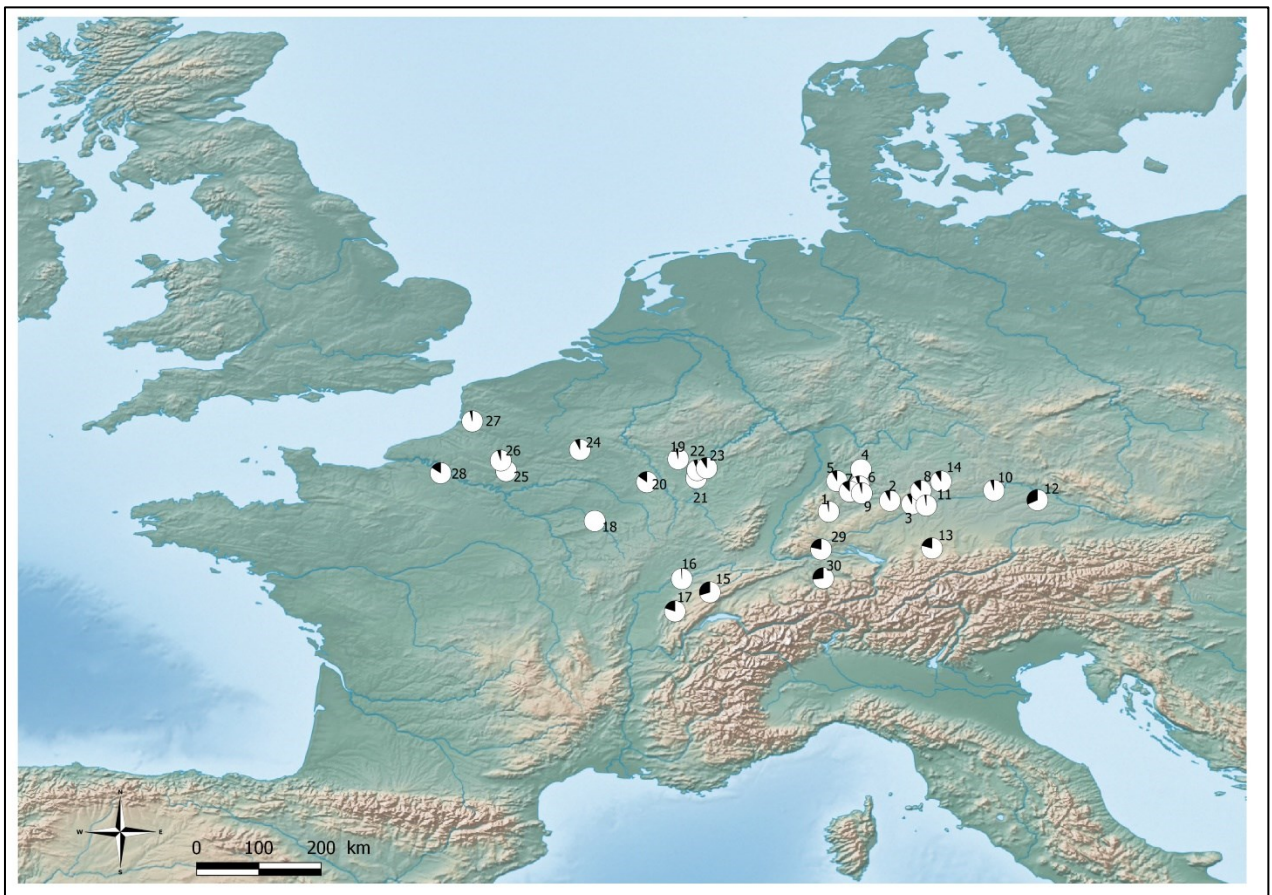

Figure 109 : Répartition des pourcentages de cas de ceintures déposées sur les membres inférieurs (liste en Annexe 42 ; Copyright (c) 1998-2002 W3C (MIT, INRIA, Keio)).

3.3.2.4. Aspects symboliques du dépôt de ceintures non portées

La dernière hypothèse qui peut être proposée pour expliquer le dépôt des ceintures non portées est d'ordre symbolique, puisque la ceinture elle-même revêt plusieurs aspects symboliques¹⁵⁴⁵. Premier vêtement dans les récits de la genèse et d'après des observations ethnographiques, elle matérialise l'engagement, mais prend aussi dans certaines cultures une valeur initiatique, notamment en Inde. Parce qu'elle est visible, elle montre le pouvoir de son porteur. Symboliquement, elle protège l'individu comme les murs d'enceinte protégeaient les villes¹⁵⁴⁶. Au Moyen Âge, les veuves déposaient une ceinture sur la tombe de leur défunt mari pour renoncer à leurs successions¹⁵⁴⁷.

Tout d'abord, la ceinture, dans le cas des sépultures masculines, peut revêtir un rôle guerrier puisque le scramasaxe y est fréquemment suspendu. La ceinture renverrait alors autant à une fonction pratique, suspendre l'arme, qu'à une fonction ostentatoire, le port de l'arme. Cette fonction serait héritée de l'Antiquité et du *cingulum*, qui était à l'origine un insigne qui symbolisait le pouvoir militaire de son porteur et qui a par la suite été adopté par des préfets et de grands officiers¹⁵⁴⁸. Cette fonction de la ceinture qui porte le scramasaxe destiné à montrer son statut serait d'autant plus importante à partir de la fin du VI^e et au début du VII^e siècle quand, comme cela a été vu dans le chapitre 3.2, les garnitures de ceintures en fer damasquinées apparaissent. D'abord simples, puis bipartites et tripartites, parfois rehaussées d'appliques, la fonction ostentatoire et liée à un rôle social des ceintures se renforce par ces garnitures aux décors très élaborés. Dans la société actuelle, les militaires et les policiers portent leurs armes suspendues à une ceinture dont c'est le seul rôle. Ainsi, quand ils défont leurs ceintures, cela signifie la fin de leur service, le renoncement de leur fonction, mais cela revient aussi symboliquement à se désarmer, se rendre¹⁵⁴⁹. Selon F. Conte, quand on enlève à quelqu'un sa ceinture cela revient à lui ôter son pouvoir. Il estime aussi que, dans une société traditionnelle, il s'agit d'un geste symbolique qui peut avoir plusieurs sens en fonction du sexe de la personne concernée et si le geste est accompli par soi-même ou par autrui¹⁵⁵⁰. Un autre exemple plus proche du VII^e siècle est évoqué par C. Schopphoff qui cite l'épopée de Waltharius où Walther récupère les différentes parties des armures de ses adversaires tombés au combat, dont des ceintures¹⁵⁵¹. Cette dernière devait donc avoir une symbolique forte

¹⁵⁴⁵ Chevalier, Gheerbrant 1982, p. 185-187

¹⁵⁴⁶ Chevalier, Gheerbrant 1982, p. 185

¹⁵⁴⁷ Chevalier, Gheerbrant 1982, p. 186

¹⁵⁴⁸ Fehr 1999, p. 111 ; Kupper 2007, p. 669

¹⁵⁴⁹ Chevalier, Gheerbrant 1982, p. 186

¹⁵⁵⁰ Conte 1997, p. 182-183

¹⁵⁵¹ Schopphoff 2009, p. 110-111

dans le statut des guerriers. Le dépôt de la ceinture plutôt que son port par le défunt pourrait ainsi être une façon de symboliser la mort du défunt et la fin d'un éventuel rôle social qu'il aurait pu jouer dans la société ou dans sa communauté.

Une autre interprétation du dépôt de ceintures non portées peut également être celle du don ou du cadeau au défunt. Cette théorie selon laquelle tout ou partie du mobilier funéraire serait des cadeaux ou des offrandes au défunt plutôt que ses propres objets a été proposée par J. M. King en ce qui concerne les sépultures anglo-saxonnes¹⁵⁵². Ce type d'offrandes au défunt est bien connu pour la période de l'Antiquité et a en outre été documenté par l'ethnographie¹⁵⁵³. Selon H. Härke cette pratique se rapprochait de la pratique du *potlatch*, pratique qui consiste en la destruction d'un grand nombre d'objets lors des funérailles, à la différence que les objets sont ici plus rattachés au statut du défunt qu'à celui de la famille qui inhume le défunt. Il prend l'exemple d'un jeune officier allemand décédé sur le front pendant la Première Guerre mondiale dont le commandant du régiment a mis sa Croix de Fer dans le cercueil, en symbole du mérite du jeune homme¹⁵⁵⁴. La pratique du don de ceintures, entre autres objets, pour montrer sa piété, son autorité ou sa générosité est par ailleurs bien documentée pour la fin du haut Moyen Âge. Ainsi, C. Schopphoff évoque au moins cinq cas entre le VIII^e le début du XI^e siècle où la ceinture, avec d'autres objets, notamment des armes, font partie de dons ou ont un rôle important dans les attributs royaux¹⁵⁵⁵. Le dépôt de ceintures dans les sépultures à la période mérovingienne pouvait peut-être ainsi avoir comme rôle de rendre hommage au défunt, à son statut ou à son histoire. Toutefois, J. M. King considérait comme des offrandes trois cas bien spécifiques que sont les « possessions incongrues », les doublons et les objets situés hors du contenant du corps. Aucun de ces cas n'a été recensé dans le sud du Rhin supérieur¹⁵⁵⁶. Les « possessions incongrues » correspondent à des objets qui ne semblent pas avoir appartenus au défunt, comme des armes d'adultes dans des sépultures d'immatures. Les doublons sont des objets présents deux fois dans la sépulture, mais situés chacun à un endroit différent. Il prend ainsi l'exemple d'une sépulture sur le site de Spong Hill (Norfolk, Angleterre) où deux ensembles constitués d'un couteau et de perles sont situés dans le cercueil et en dehors du cercueil. Pour les cas de dons de ceinture évoqués par C. Schopphoff, cela concerne surtout des rois ou des nobles qui font des dons à l'Église ou au Pape, notamment lors de couronnements¹⁵⁵⁷, ce qui ne correspondrait alors pas au corpus de cette étude.

¹⁵⁵² King 2004

¹⁵⁵³ Härke 2014, p. 49

¹⁵⁵⁴ Härke 2014, p. 49

¹⁵⁵⁵ Schopphoff 2009, p. 174-177

¹⁵⁵⁶ King 2004, p. 221-224

¹⁵⁵⁷ Schopphoff 2009, p. 174-175

Que la ceinture ait appartenu au défunt et que son dépôt symbolise son décès ou qu'elle ait été déposée en tant que cadeau ou don, il semble clair que le dépôt des ceintures, ouvertes ou fermées sur le corps, devait avoir une signification symbolique importante dans les funérailles. L'importance symbolique de son dépôt peut notamment en outre se justifier par l'acte en lui-même. Déposer un objet sur le défunt sous-entend que ce geste est réalisé devant les personnes qui assistent à l'inhumation, ce qui renforce le caractère solennel et symbolique de ce geste et de l'objet déposé.

3.4. LIEN ENTRE TYPE DE GARNITURE DE CEINTURE ET SEXE BIOLOGIQUE/ARCHÉOLOGIQUE

3.4.1. *Méthode et résultats de détermination du sexe et du genre*

Sur les 1374 sépultures du corpus, une détermination du sexe et/ou du genre a été possible sur 903 d'entre-elles, soit plus de la moitié (Annexe 43). Seulement 573 n'ont été ni pillées ni perturbées. Le genre est plus fréquemment identifié que le sexe, puisqu'il a été déterminé dans 788 sépultures. Pour 28 sépultures seulement, le sexe a été déterminé par une étude anthropologie. Cette différence s'explique par le choix de ne considérer comme fiables que les diagnostics sexuels réalisés à l'aide de deux méthodes récentes (chapitre 2.4). Dans 78 cas, le sexe et le genre ont été déterminés par le mobilier et par une étude anthropologique. Pour 11 sépultures des analyses ADN ont permis de définir le sexe du défunt. Cette méthode a été la seule employée pour une seule sépulture, une autre associe une détermination anthropologique à l'ADN, trois associent ADN et mobilier et cinq les trois méthodes de diagnose. À l'exception de deux cas, les sépultures 125 et 172 d'Illfurth, les études anthropologiques ou ADN quand elles étaient associées à une détermination du genre par le mobilier sont systématiquement concordantes.

Ces deux sépultures ont été déterminées dans le rapport final d'opération de 2005 comme féminine pour la sépulture 125 et comme masculine pour la sépulture 172¹⁵⁵⁸. Ces diagnostics reposaient dans les deux cas à la fois sur le mobilier et sur l'analyse anthropologique. Dans le cadre du Projet Collectif de Recherche « Espaces et pratiques funéraires en Alsace aux époques mérovingiennes et carolingiennes (V^e-X^e siècles) », un réexamen anthropologique des squelettes d'Illfurth a été entrepris. Les mesures pour déterminer le sexe ont été prises séparément par trois anthropologues qui ont à chaque fois abouti à un sexe inverse à celui déterminé dans le rapport final d'opération. Ainsi, l'individu de la sépulture 125 a été déterminé comme de sexe masculin alors que le mobilier correspond à un genre féminin et inversement pour la sépulture 172. Ces deux squelettes ont également fait l'objet d'analyses ADN dans le cadre du projet ANR Ancestra¹⁵⁵⁹ qui ont donné des résultats contraires aux dernières études anthropologiques, mais concordants avec le mobilier (Annexe 53). Ainsi, l'individu de la sépulture 125 est bien de sexe et de genre féminin et celui de la sépulture 172 de sexe et de genre masculin. Aucun cas d'« homme-femme » ou de « femme-homme » n'a donc été recensé. Cet exemple montre l'intérêt des analyses ADN, à l'instar d'observations faites récemment pour des sépultures du sud de l'Allemagne¹⁵⁶⁰.

¹⁵⁵⁸ Roth-Zehner, Cartier 2007

¹⁵⁵⁹ Barrand-Emam et al. 2019, p. 115

¹⁵⁶⁰ Gärtner et al. 2014

3.4. Lien entre type de garniture de ceinture et sexe biologique/archéologique

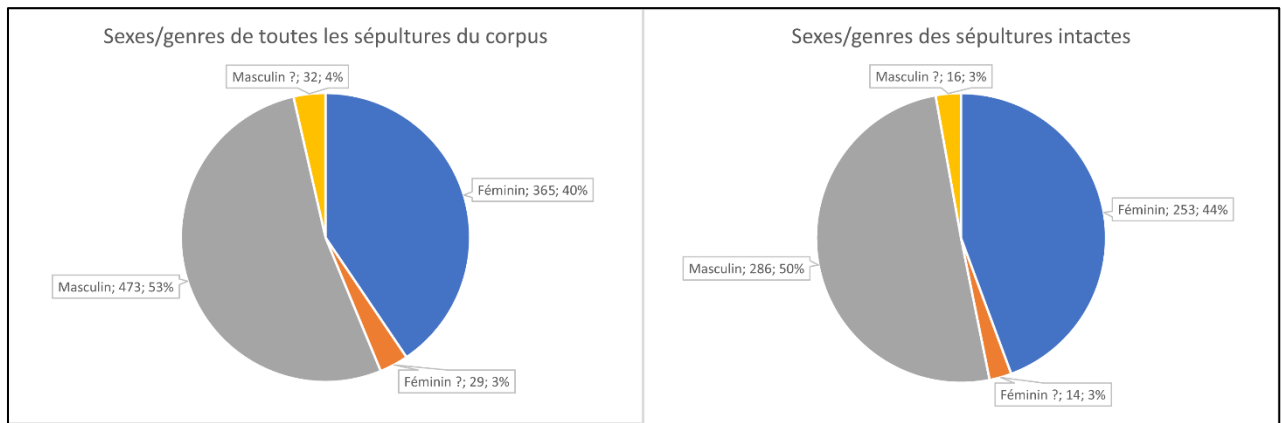

Figure 110 : Nombre de sépultures dont le sexe et/ou le genre ont été déterminés.

En comptant les sépultures pillées, 365 sépultures ont été déterminées comme féminines, 29 comme potentiellement féminines, 478 comme masculines et 32 comme potentiellement masculines. En ne tenant pas compte des sépultures pillées ou perturbées, 253 sépultures sont féminines, 14 potentiellement féminines, 286 sont masculines et 16 potentiellement masculines. L'échantillon d'étude montre donc un relatif équilibre entre le nombre de femmes et d'hommes (Figure 110). L'étude des types de garnitures en fonction du sexe/genre s'est basée uniquement sur les sépultures non pillées puisque les types de ceintures, simples, bipartites ou tripartites, ont été pris en compte. Il était donc primordial d'utiliser des ensembles clos.

3.4.2. Types de garnitures par sexe/genre

En se basant sur ces diagnoses sexuelles, il a été possible de mettre en avant des caractéristiques dans les types de garnitures de ceintures et dans les types de ceintures, simples, bipartites ou tripartites, en fonction du sexe/genre. Comme pour l'étude des associations d'objets (chapitre 3.2.1.11), ces observations n'ont été faites que sur les sépultures qui n'ont été ni pillées ni perturbées.

3.4.2.1. Les garnitures de ceintures des sépultures féminines

3.4.2.1.1. Les assemblages d'objets

Dans le sud du Rhin supérieur, les sépultures féminines contenaient très majoritairement des ceintures à garnitures simples, puisque seulement quatre sépultures ont livré des garnitures bipartites sur les 266 sépultures féminines et potentiellement non féminines non pillées (voir chapitres ci-dessous). À part ces trois sépultures, l'association d'objets la plus fréquente est celle d'un ferret et d'une plaque-boucle, avec cinq cas, puis l'association d'un ferret à une boucle simple, avec deux cas. Une seule boucle était accompagnée d'un rivet de ceinture, une seule sépulture a livré une applique associée à une plaque-boucle et une seule sépulture contenait deux boucles simples (Annexe 44).

3.4.2.1.2. Les garnitures simples

Les garnitures simples sont présentes dans 263 sépultures, la sépulture 531 de Mengen contenait deux boucles simples. Parmi ces 263 sépultures, 220 contenaient une boucle simple et 43 sépultures contenaient une plaque-boucle, pour un rapport qui est de 84% de boucles simples contre 16% de plaques-boucles (Figure 111). L'emploi d'une boucle simple est donc très largement majoritaire dans les sépultures féminines du sud du Rhin supérieur.

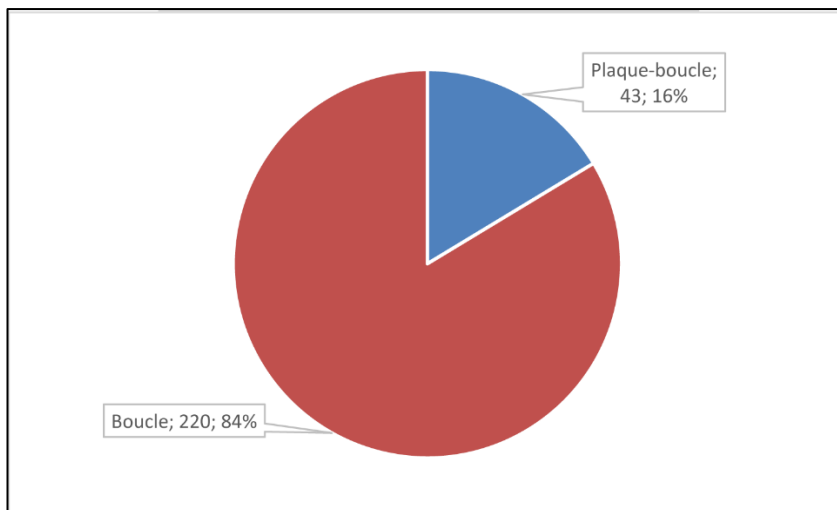

Figure 111 : Répartition des boucles simples et des plaques-boucles dans les sépultures féminines en nombre de cas et en pourcentages.

Les boucles simples sont très majoritairement en fer non damasquiné avec 177 occurrences, soit 80,09% des boucles simples, seulement 32 boucles simples sont en métaux non ferreux et 12 en fer damasquiné (Figure 112). Une forte prédominance dans les types s'observe aussi puisque les boucles simples ovales en fer non damasquiné à ardillon droit¹⁵⁶¹ sont présentes dans 104 sépultures, soit 47,06% des boucles simples. Les types les plus fréquents qui viennent ensuite sont les boucles ovales en fer non damasquiné sans ardillons,¹⁵⁶² mais avec seulement 37 sépultures, puis les boucles simples ovales à profils tronconiques en fer non damasquiné¹⁵⁶³ avec 16 sépultures. Les 22 autres types de boucles simples sont tous présents chacun à moins de 10 exemplaires. Les boucles simples en fer non damasquiné à ardillon droit sont le type de garniture de ceinture majoritaire dans les sépultures féminines (Figure 113).

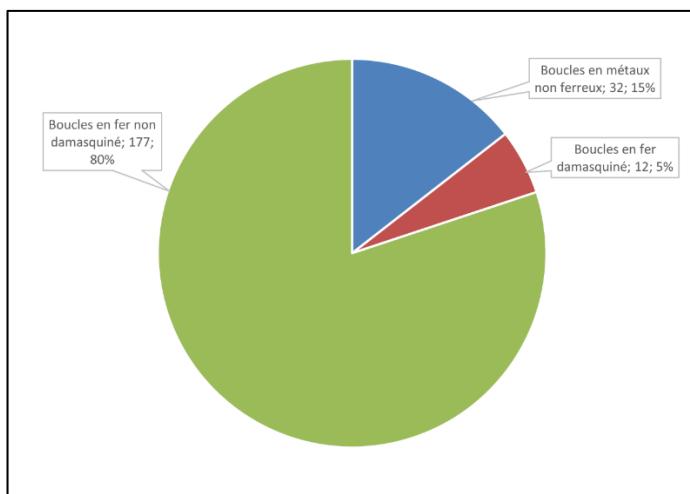

Figure 112 : Répartition des types de matériaux des boucles simples dans les sépultures féminines, en nombre et en pourcentage.

¹⁵⁶¹ Type B.2b.F.1.

¹⁵⁶² Type B.2b.F.0.

¹⁵⁶³ Types B.2b.Ft.

3.4. Lien entre type de garniture de ceinture et sexe biologique/archéologique

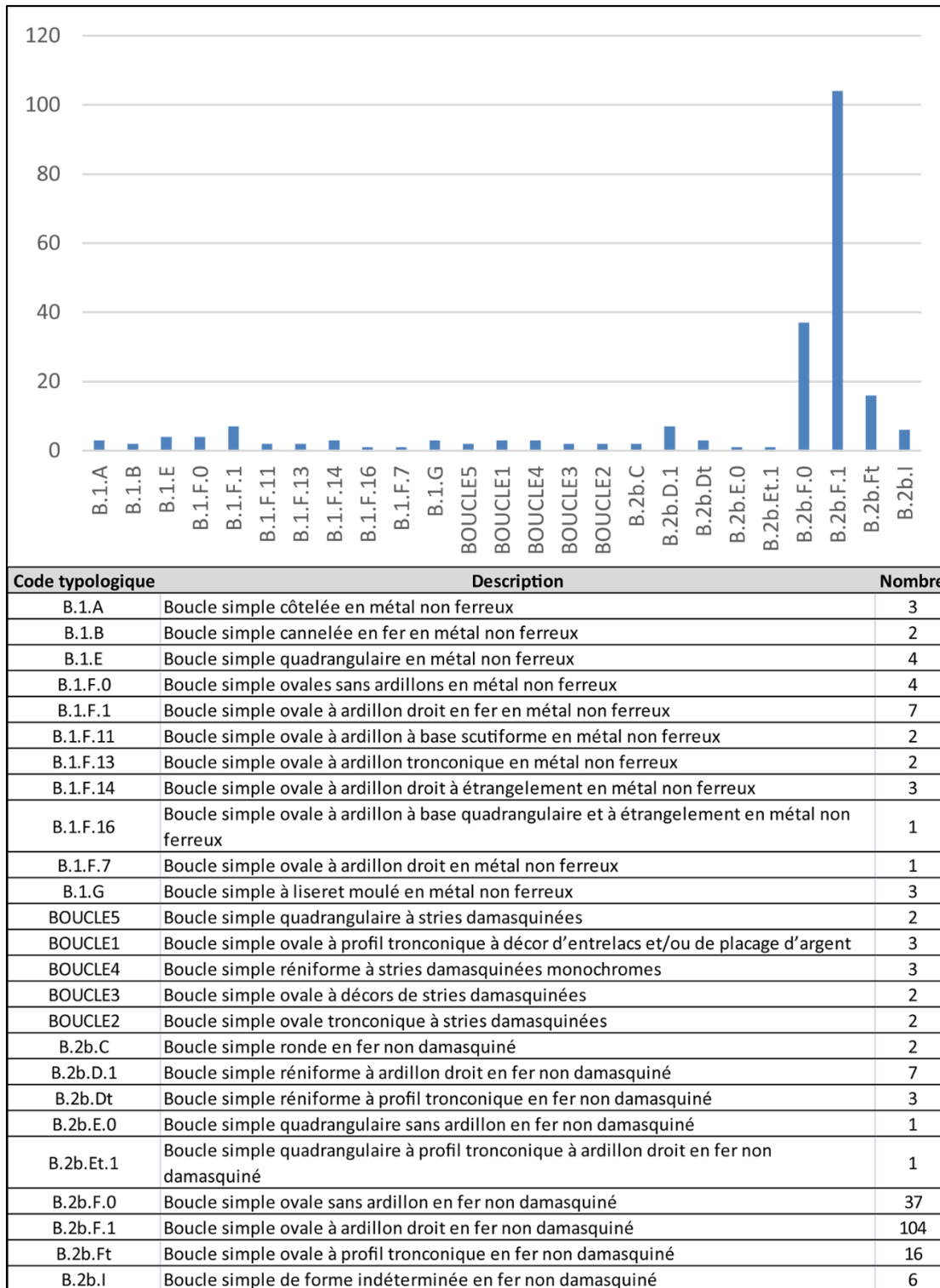

Figure 113 : Répartition du nombre de boucles simples par types dans les sépultures féminines.

Parmi les 43 sépultures qui contenaient une plaque-boucle, 19 types différents ont été recensés. À l'instar des boucles simples, ce sont les exemplaires en fer non damasquinés qui sont les plus fréquents, présents dans 31 sépultures, contre six pour les métaux non ferreux et six pour les exemplaires en fer damasquiné (Figure 114). Les plaques-boucles en fer non damasquiné à plaques

triangulaires et linguiformes¹⁵⁶⁴ sont les types les plus présents, avec respectivement 14 et 8 occurrences, soit en tout 51,16% des plaques-boucles. Les 17 autres types ne sont représentés que par une à deux sépultures par type (Figure 115).

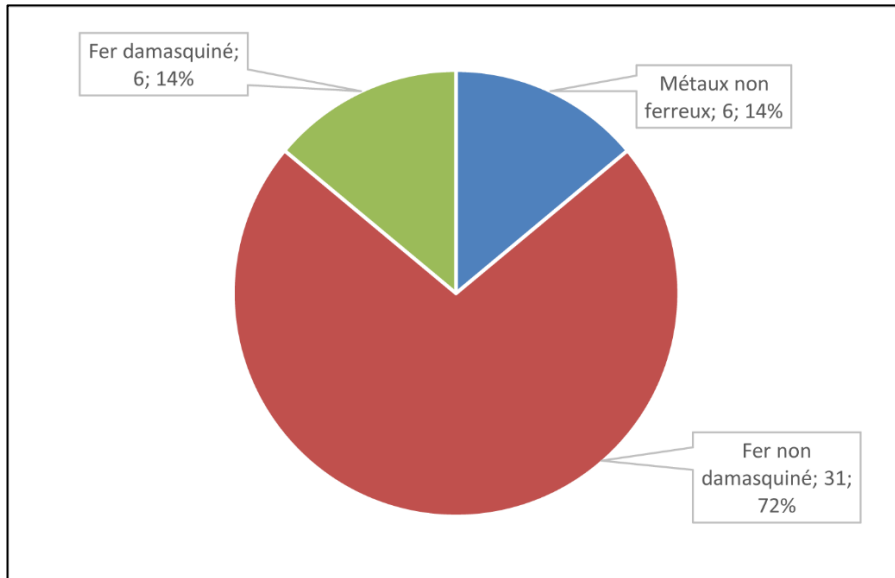

Figure 114 : Répartition des types de matériaux des plaques-boucles dans les sépultures féminines, en nombre et en pourcentage.

¹⁵⁶⁴ Types PBl.2b.A et PBl.2b.F.

3.4. Lien entre type de garniture de ceinture et sexe biologique/archéologique

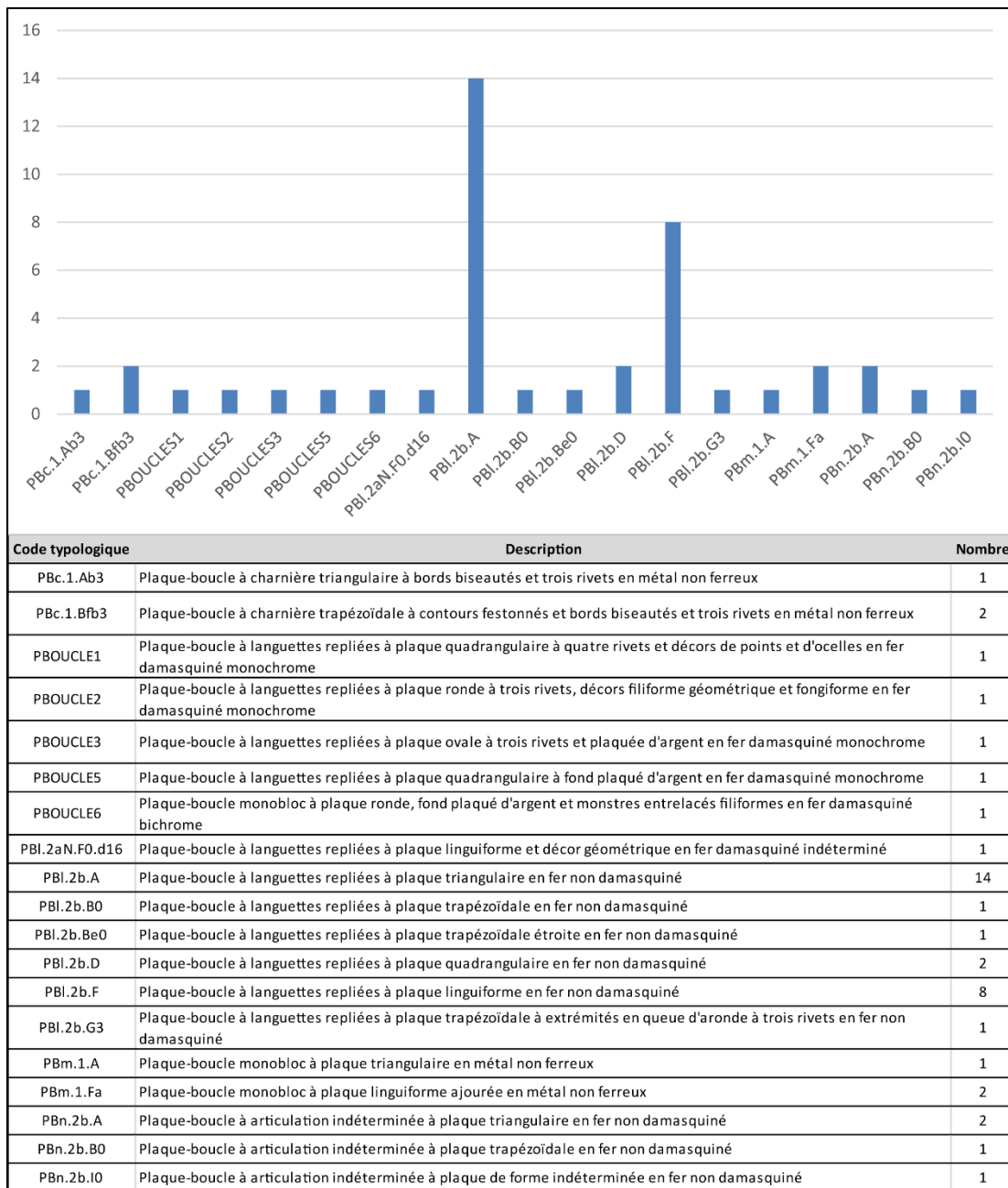

Figure 115 : Répartition du nombre de plaques-boucles par types dans les sépultures féminines.

3.4.2.1.3. Les garnitures bipartites

Les garnitures bipartites sont très peu fréquentes dans les sépultures féminines, puisque seulement quatre sépultures en ont livré. Toutes sont de types différents et seules les garnitures des sépultures 478 d'Illfurth et 100 de Merdingen s'apparentent clairement à des garnitures bipartites constituées d'une plaque-boucle et d'une contre-plaque (Figure 116).

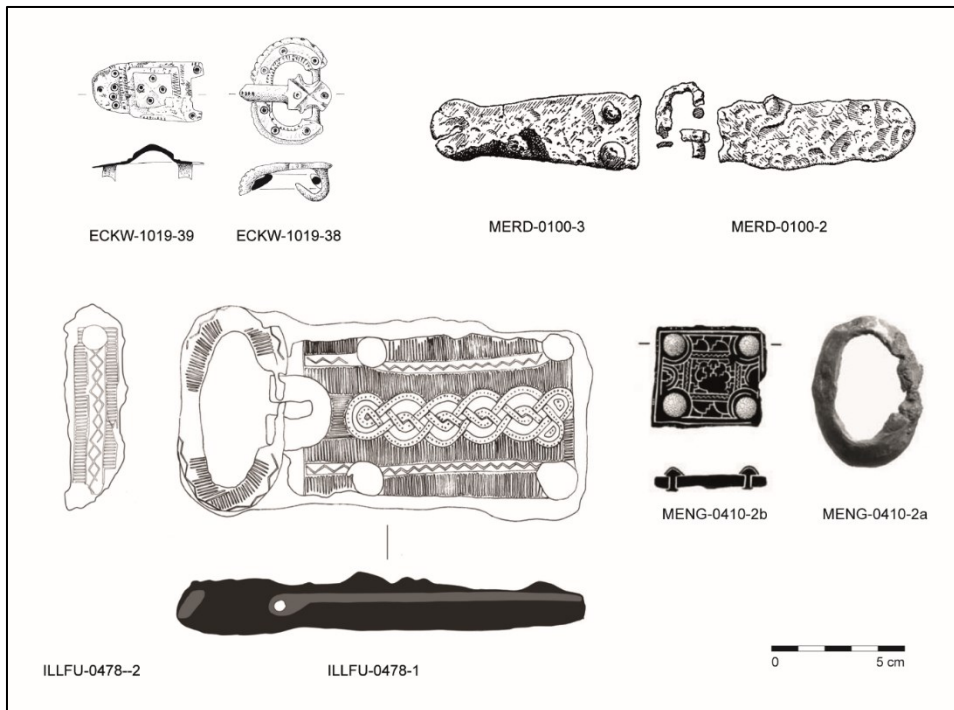

Figure 116 : Garnitures bipartites des sépultures féminines.

La sépulture 478 d'Ilfurth contenait une plaque-boucle en fer damasquiné monochrome à large plaque quadrangulaire associée à une contre-plaque quadrangulaire très étroite en fer damasquiné monochrome. Dans la sépulture 100 de Merdingen se trouvait une garniture bipartite qui se présentait sous la forme d'une plaque-boucle et d'une contre-plaque en fer non damasquiné à plaques linguiformes étroites.

Enfin, dans la sépulture 1019 d'Eckwersheim une boucle simple en métal non ferreux a été découverte associée à une contre-plaque en métal non ferreux linguiforme à dôme pyramidal. Il s'agit vraisemblablement ici d'une utilisation détournée d'une plaque-boucle. Cet objet s'apparente en fait à un type de plaque-boucle répertorié par C. Lorren en Normandie sous le type III.B.1 et qualifié de « fausse plaque-boucle » puisque la boucle et la plaque ne sont pas solidaires¹⁵⁶⁵. La situation de la boucle et de la plaque dans la sépulture d'Eckwersheim, en vis-à-vis, semble indiquer que ces deux éléments constituants ont été désolidarisés afin que la plaque fasse office de contre-plaque. L'hypothèse d'une ceinture non portée, mais déposée sur le bassin ne semble pas pouvoir expliquer la position de ces deux objets face-à-face.

¹⁵⁶⁵ Lorren 2001, p. 207

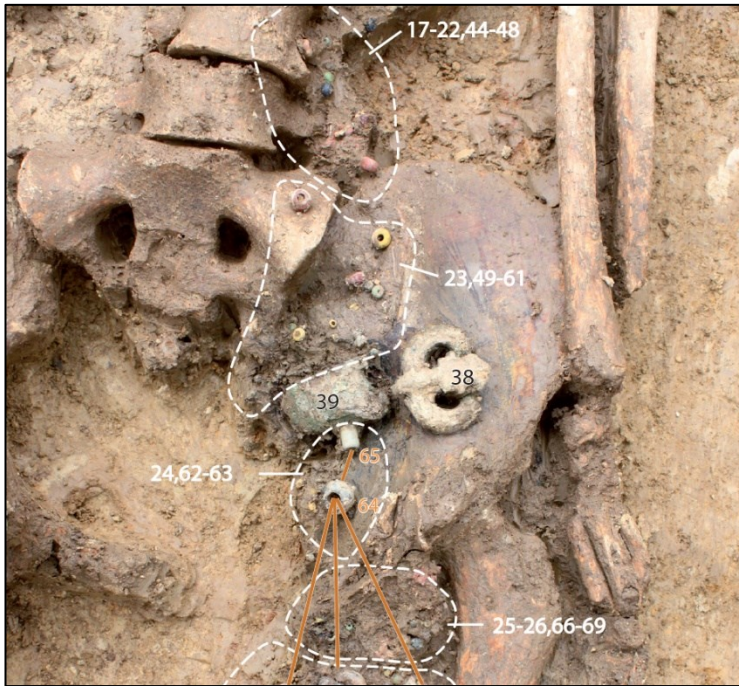

Figure 117 : Position de la boucle et de la contre-plaque de la sépulture 1019 d'Eckwersheim (cliché : Inrap ; Châtelet 2018).

La sépulture 410 de Mengen a livré une boucle simple en fer non damasquiné ainsi qu'une plaque quadrangulaire en fer damasquiné monochrome qui a été interprétée comme une plaque dorsale. Toutefois, la position exacte de ces deux objets n'est pas connue avec précision et cette association doit donc être interprétée avec précaution.

Il faut aussi évoquer la sépulture 3 d'Iffezheim. Cette sépulture a été pillée et le seul élément qui a permis de conclure à un genre féminin et la présence d'une rouelle à brins rayonnants en alliage cuivreux. Elle contenait une garniture tripartite constituée d'une plaque-boucle, d'une contre-plaque et d'une plaque dorsale à plaques triangulaires et bords biseautés en métaux non ferreux de type « Tauberbischofsheim », ainsi qu'une boucle simple en métal non ferreux. Les seuls autres objets de la sépulture ne sont pas genrés et sont un pot verseur en céramique, une lame de couteau et un anneau en alliage cuivreux. Conclure à un genre féminin strict est donc délicat, puisque la rouelle aurait pu se retrouver en remploi, dans l'aumônière par exemple, dans une sépulture masculine.

3.4.2.2. Les garnitures de ceintures des sépultures masculines

3.4.2.2.1. Les assemblages d'objets

Des associations de types de ceintures ont été identifiées dans 15 sépultures. Huit associait une garniture simple à une garniture bipartite¹⁵⁶⁶, six une garniture simple à une garniture tripartite¹⁵⁶⁷ et une seule, la sépulture 93 d'Artzenheim, une garniture simple à une garniture multiple.

Un seul ferret, associé à une garniture tripartite dans la sépulture 127 d'Eichstetten, a été identifié au sein des sépultures masculines. En revanche, des rivets de ceintures, associés à des boucles simples, sont plus fréquents et ont été découverts dans 12 sépultures.

3.4.2.2.2. Les garnitures simples

À l'instar des sépultures féminines, le type de garniture le plus présent est la boucle simple avec 117 objets contre 39 plaques-boucles, soit un rapport de 74% de boucles pour 26% de plaques-boucles (Figure 118). Toutefois, quand il s'agit de garnitures simples, il semble y avoir des types distincts qui sont utilisés préférentiellement dans les sépultures féminines et dans les sépultures masculines.

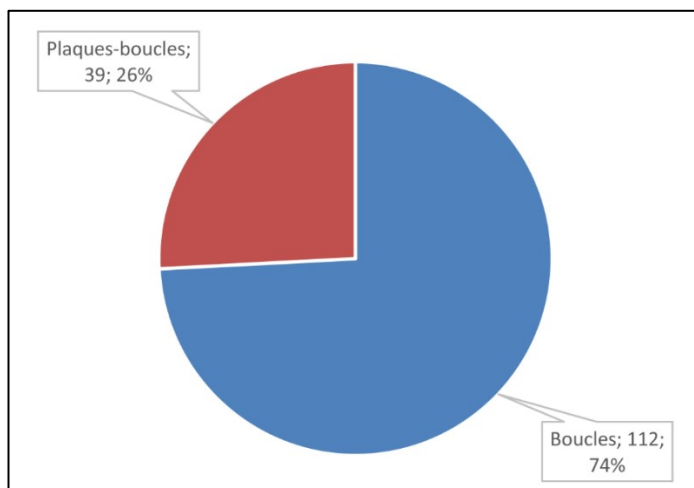

Figure 118 : Répartition des boucles simples et des plaques-boucles dans les sépultures masculines en nombre de cas et en pourcentages.

¹⁵⁶⁶ Eckwersheim : sépultures 1016 et 1020 ; Eichstetten : sépulture 266 ; Illfurth : sépultures 132 et 425 ; Mengen : sépultures 257 et 440 ; Merxheim : sépulture 286.

¹⁵⁶⁷ Buggingen : sépulture 20 ; Eichstetten : sépultures 161 et 195 ; Hégenheim : sépulture 27 ; Illfurth : sépulture 123 ; Mengen : sépulture 352.

Les boucles simples sont majoritairement en fer non damasquiné avec 66 occurrences, soit 57% des boucles simples. À la différence des boucles simples des sépultures féminines, les exemplaires en métaux non ferreux sont plus fréquents avec 39 occurrences, soit 33% des boucles simples. Les boucles simples en fer damasquiné représentent donc 10% de ces objets avec 12 objets (Figure 119).

Seulement trois types de boucles simples sur les 28 sont présents à plus de 10 exemplaires. Comme dans les sépultures féminines, les boucles ovales en fer non damasquiné à ardillons droits¹⁵⁶⁸ sont les plus fréquentes avec 33 objets, soit environ 28% des boucles simples. Les boucles simples ovales en fer non damasquiné sans ardillons¹⁵⁶⁹ et les boucles simples ovales en métaux non ferreux à ardillons à bases scutiformes¹⁵⁷⁰ sont chacune présentes dans 17 sépultures, soit environ 14% des boucles simples (Figure 121).

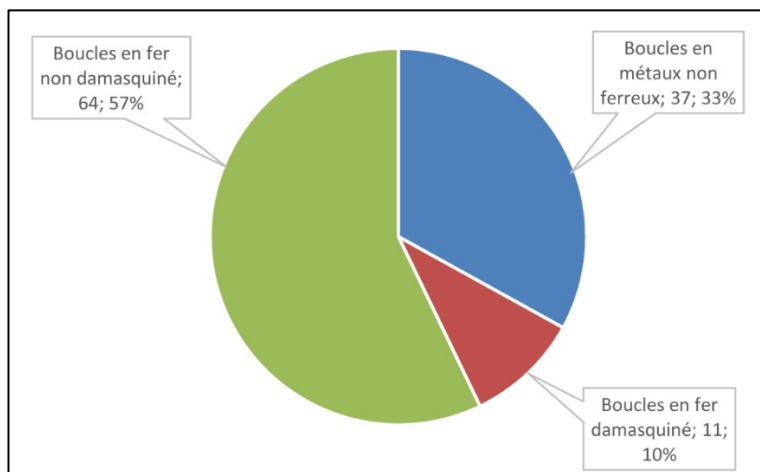

Figure 119 : Répartition des types de matériaux des boucles simples dans les sépultures masculines, en nombre et en pourcentage.

Les matériaux des 39 plaques-boucles portées en garnitures simples dans les sépultures masculines se répartissent de façon plus équilibrée que dans les sépultures féminines. Le fer non damasquiné représente un peu moins de la moitié de ces objets avec 17 cas, puis les métaux non ferreux et le fer damasquiné se retrouvent en quantité presque similaire (Figure 120).

En termes de typologie, une différence est également marquée avec les sépultures féminines puisque les deux types le plus présents ne le sont pas de façon aussi marquée et il ne s'agit pas des mêmes types (Figure 122). Ici, ce sont les plaques-boucles en fer non damasquiné à plaques rondes¹⁵⁷¹ et les plaques-boucles en fer damasquiné du groupe PBOUCLES3¹⁵⁷² qui sont les plus

¹⁵⁶⁸ Type B.2b.F.1.

¹⁵⁶⁹ Type B.2b.F.0.

¹⁵⁷⁰ Type B.1.B.11.

¹⁵⁷¹ Type PBl.2b.C.

présentes. Les premières ne comptent toutefois que six occurrences et les secondes que quatre. Les plaques-boucles en fer non damasquiné à plaques triangulaires à trois rivets¹⁵⁷³ et celles à chapes symétriques à plaques quadrangulaires sont chacune présentes trois fois¹⁵⁷⁴.

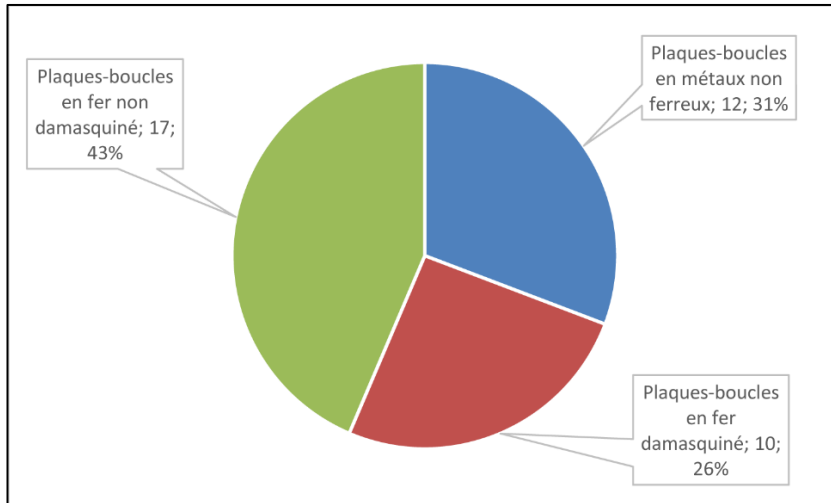

Figure 120 : Répartition des types de matériaux des plaques-boucles dans les sépultures masculines, en nombre et en pourcentage.

¹⁵⁷² Plaques-boucles à damasquinures monochromes, plaque de forme ovale et un placage d'argent qui la recouvre.

¹⁵⁷³ Type PBl.2b.A3.

¹⁵⁷⁴ Type PBcs.2b.D.

3.4. Lien entre type de garniture de ceinture et sexe biologique/archéologique

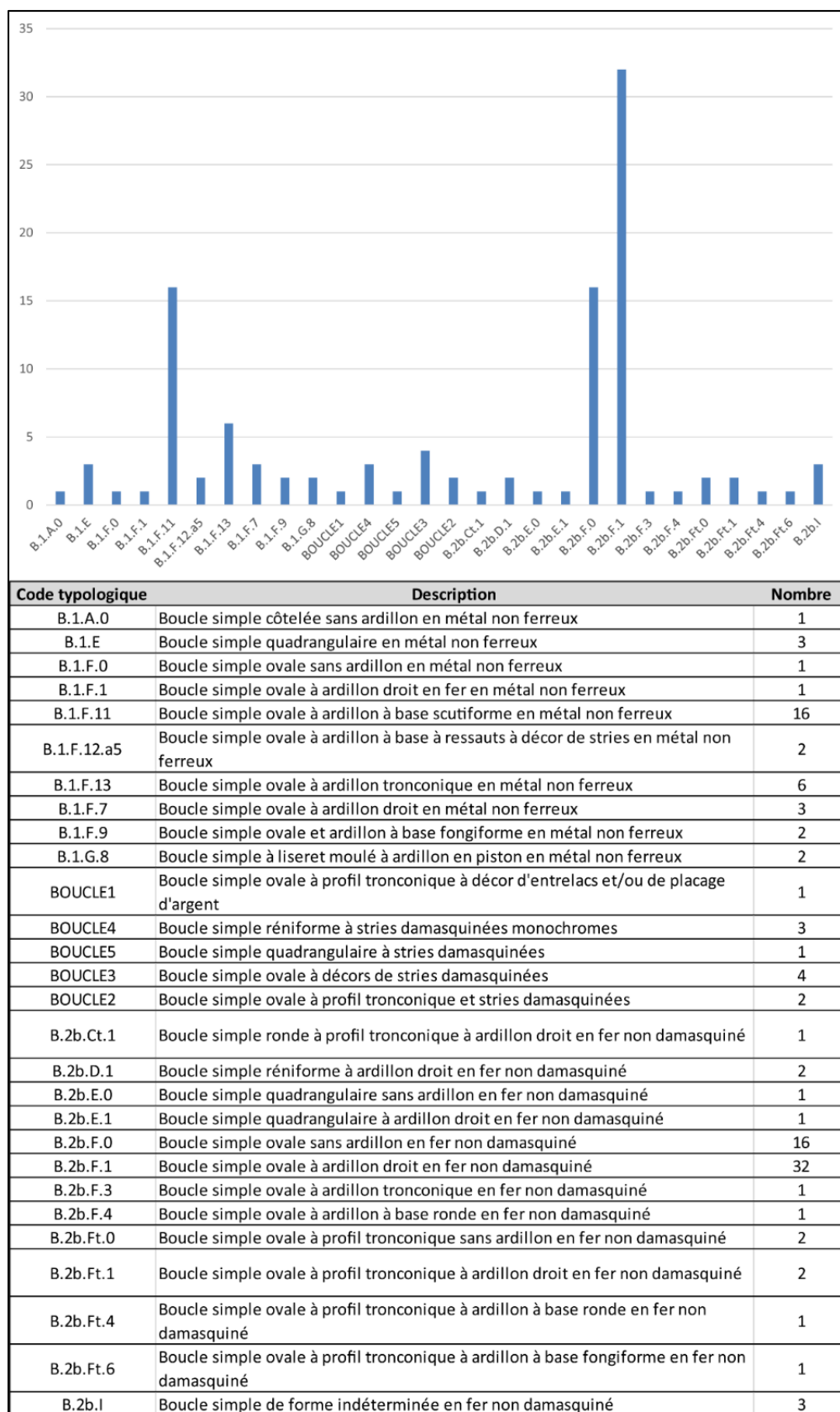

Figure 121 : Répartition du nombre de boucles simples par types dans les sépultures masculines.

3.4. Lien entre type de garniture de ceinture et sexe biologique/archéologique

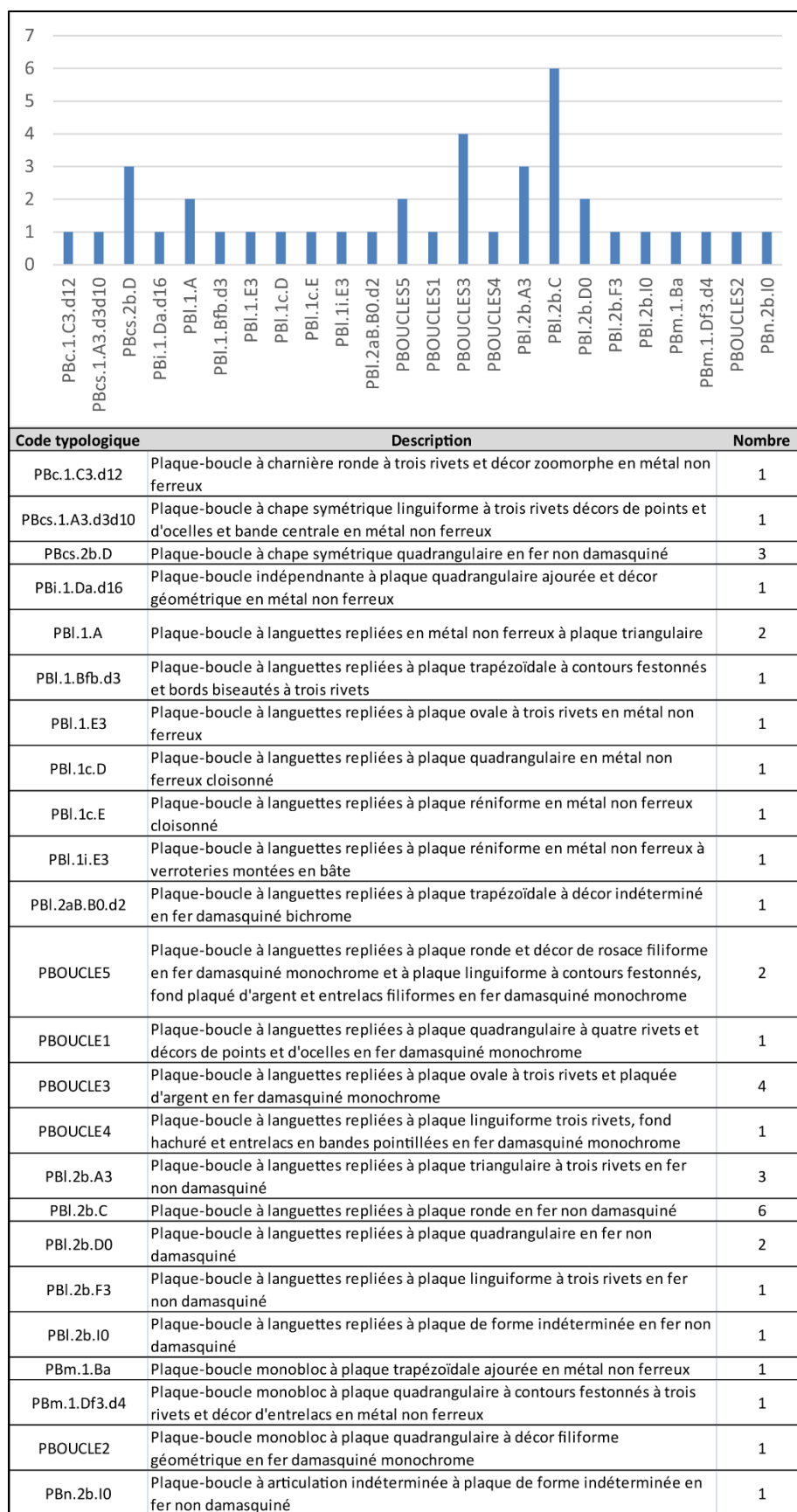

Figure 122 : Répartition du nombre de plaques-boucles par types dans les sépultures masculines.

3.4.2.2.3. *Les garnitures bipartites et les garnitures tripartites*

En raison de la quasi-absence de garnitures bipartites et tripartites dans les sépultures féminines, les observations faites en ce qui concerne la typologie des garnitures bipartites et tripartites concernent presque exclusivement les sépultures masculines (chapitre 3.2.1.11).

Des garnitures bipartites ont été recensées dans 37 sépultures masculines ni pillées ni perturbées. Les garnitures en fer damasquiné, non damasquiné et en fer damasquiné bichrome sont les types les plus fréquents, avec respectivement 17 et 12 sépultures, soit 45,95% et 32,43% des 37 sépultures. Parmi ces deux matériaux, les types les plus fréquents sont les garnitures constituées d'une plaque-boucle à plaque ronde pour celles en fer non damasquiné¹⁵⁷⁵ avec huit occurrences, et celles à plaque-boucle à plaques trapézoïdales étroites festonnées pour celles en fer damasquiné bichrome¹⁵⁷⁶.

Un total de 123 sépultures masculines ni pillées ni perturbées a livré une garniture tripartite. Elles sont majoritairement en fer non damasquiné avec 81 objets sur 123, soit 65,85% des garnitures tripartites. Le fer damasquiné monochrome vient ensuite avec 22 garnitures, soit 17,89%. Des garnitures tripartites en fer damasquiné bichrome et en métaux non ferreux sont présentes dans respectivement 10 et 9 sépultures, soit 8,13% et 7,32% des garnitures tripartites.

En termes de typologie, les garnitures tripartites les plus fréquentes sont celles en fer non damasquiné à plaques-boucles à plaques rondes¹⁵⁷⁷, avec 27 objets, soit 21,77%, et à plaques linguiformes, avec 25 objets, soit 20,16% des garnitures tripartites.

Les garnitures tripartites en fer damasquiné monochrome sont surtout représentées par des garnitures dont la plaque-boucle trapézoïdale¹⁵⁷⁸ et linguiforme¹⁵⁷⁹, chaque type présent dans sept sépultures, soit 5,65% des garnitures tripartites et 31,82% des garnitures tripartites en fer damasquiné monochrome. Les garnitures en fer damasquiné monochrome dont la plaque-boucle est trapézoïdale à extrémités en queue-d'aronde sont présentes dans six sépultures, soit 4,84% des garnitures tripartites et 27,27% des garnitures tripartites en fer damasquiné monochrome.

¹⁵⁷⁵ Type PB.2b.C.

¹⁵⁷⁶ Type PB.2aB.Bef.

¹⁵⁷⁷ Type PB.2b.C.

¹⁵⁷⁸ Types PB.2aM.B.

¹⁵⁷⁹ Types PB.2aM.F.

3.4.2.3. Étude comparée

3.4.2.3.1. Différences et similitudes typologiques

Sur la totalité des sépultures féminines et masculines à garnitures simples, 26 types communs ont été recensés, 23 types uniquement féminins et 18 types uniquement masculins (Figure 123).

Des 26 types communs recensés, cinq sont plus fortement présents dans les sépultures féminines et un dans les sépultures masculines.

Dans le cas des sépultures féminines, il s'agit de boucles simples ovales en fer non damasquiné sans arpillons¹⁵⁸⁰, à arpillon droit¹⁵⁸¹ et de profils tronconiques¹⁵⁸² et de plaques-boucles en fer non damasquiné à plaques triangulaires¹⁵⁸³ et linguiformes¹⁵⁸⁴. De tous les types présents seulement dans les sépultures féminines, 10 sont des boucles et 13 plaques-boucles.

En ce qui concerne les sépultures masculines, seules les boucles ovales en métaux non ferreux à arpillons à bases scutiformes¹⁵⁸⁵ sont présentes dans les sépultures des deux sexes/genres, mais avec une plus forte prédominance dans les sépultures masculines, avec 16 occurrences dans les sépultures masculines contre deux dans les sépultures féminines. À l'inverse des sépultures féminines, les types présents uniquement dans les sépultures masculines sont très largement des plaques-boucles, ces dernières représentent 16 des 18 types uniquement masculins.

Bien que M. Friedrich ait attribué les boucles simples en fer à stries damasquiné aux sépultures féminines (voir chapitre 1.2.2.3), les groupes typologiques BOUCLE2 à BOUCLE5 du sud du Rhin supérieur se retrouvent dans les sépultures des deux sexes et/ou genre à parts presque égales (Figure 123).

Il a également été mis en évidence que l'emploi de rivets de ceintures associés à une boucle simple en métal non ferreux est prédominant chez les hommes, avec un rapport de 12 sépultures contre une sépulture féminine. En revanche, les ferrets associés à des plaques-boucles, ou plus rarement à des boucles simples sont largement plus fréquents chez les femmes, avec un rapport de sept sépultures féminines pour une sépulture masculine.

¹⁵⁸⁰ Type B.2b.F.0, 37 sépultures féminines contre 16 masculines.

¹⁵⁸¹ Type B.2b.F.1, 104 sépultures féminines contre 32 masculines.

¹⁵⁸² Type B.2b.Ft, 16 sépultures féminines contre six masculines.

¹⁵⁸³ Type PB.2b.A.

¹⁵⁸⁴ Type PB.2b.F.

¹⁵⁸⁵ Type B.1.F.11.

Enfin, bien que des garnitures bipartites aient été identifiées dans trois sépultures féminines, ce type de ceinture semble être plus l'apanage de sépultures de sexe/genre masculin avec un rapport de 37 sépultures masculines contre trois féminines. C'est encore davantage le cas pour les garnitures tripartites, puisque ce type n'a été découvert que dans des sépultures masculines, avec 123 occurrences.

3.4. Lien entre type de garniture de ceinture et sexe biologique/archéologique

Code typologique	Description	Sépultures féminines	Sépultures masculines	Datation dans les sépultures féminines	Datation dans les sépultures masculines
B.1.A	Boucle simple côtelée en métal non ferreux	3	1	1	
B.1.E	Boucle simple quadrangulaire en métal non ferreux	4	3	3a	
B.1.F.0	Boucle simple ovale sans ardillon en métal non ferreux	4	1		2b
B.1.F.1	Boucle simple ovale en métal non ferreux à ardillon droit en fer	7	1	2b	2b
B.1.F.11	Boucle simple ovale à ardillon à base scutiforme en métal non ferreux	2	16	2b	1, 2a, 2b
B.1.F.13	Boucle simple ovale à ardillon tronconique en métal non ferreux	2	6	1	1
B.1.F.7	Boucle simple ovale à ardillon droit en métal non ferreux	1	3		3b
B.1.G	Boucle à liseret moulé en métal non ferreux	3	2		
B.2b.D.1	Boucle réniforme à ardillon droit en fer non damasquiné	7	2		1
B.2b.E.0	Boucle quadrangulaire sans ardillon en fer non damasquiné	1	1	3b	
B.2b.F.0	Boucle ovale sans ardillon en fer non damasquiné	37	16	1, 2a, 2b, 3a	1, 3a
B.2b.F.1	Boucle ovale à ardillon droit en fer non damasquiné	104	32	1, 2a, 2b, 3a, 3b	2b, 3b, 4
B.2b.Ft	Boucle ovale à profil tronconique en fer non damasquiné	16	6	3a	3a, 3b
B.2b.I	Boucle de forme indéterminée en fer non damasquiné	6	3		4
BOUCLE1	Boucle simple ovale à profil tronconique à décor d'entrelacs et/ou de placage d'argent	3	1		3b
BOUCLE2	Boucle simple ovale tronconique à stries damasquinées	2	2		1
BOUCLE3	Boucle simple ovale à décors de stries damasquinées	2	4	1	1
BOUCLE4	Boucle simple réniforme à stries damasquinées monochromes	3	3		
BOUCLE5	Boucle simple quadrangulaire à stries damasquinées	2	1	3a	
PBI.2b.A	Plaque-boucle à plaque triangulaire en fer non damasquiné	14	3	2b, 3a	2b, 3a
PBI.2b.D	Plaque-boucle à plaque quadrangulaire en fer non damasquiné	2	2		
PBI.2b.F	Plaque-boucle à plaque linguiforme en fer non damasquiné	8	1	3a	3a
PBn.2b.I0	Plaque-boucle de forme indéterminée en fer non damasquiné	1	1		3a, 3b
PBOUCLES1	Plaque-boucle à plaque quadrangulaire à quatre rivets et décors de points et d'ocelles en fer damasquiné monochrome	1	1	1	1
PBOUCLE2	Plaque-boucle à plaque ronde à trois rivets, décors filiforme géométrique et fongiforme en fer damasquiné monochrome	1	1		2b
PBOUCLE3	Plaque-boucle à plaque ovale à trois rivets et plaquée d'argent en fer damasquiné monochrome	1	4	1	1

Figure 123 : Types de garnitures de ceintures communs des sépultures féminines et masculines.

3.4.2.3.2. *Analyse typochronologique comparée*

En comparant la chronologie des 26 types communs, et en tenant compte cette fois-ci des sépultures pillées ou perturbées, aucune grande différence n'est apparue dans les cas où des datations ont été obtenues pour les deux sexes/genres.

Sur la totalité des 26 types de garnitures simples communes aux deux sexes/genres, seulement 11 bénéficient d'au moins une datation pour chaque sexe/genre. Sur ces 11 types, des différences chronologiques relatives au sexe/genre ont été relevées sur seulement quatre types. Les datations des sept autres types sont donc les mêmes qu'ils soient présents dans des sépultures masculines ou féminines.

Pour les boucles simples en métaux non ferreux à ardillons à bases scutiformes¹⁵⁸⁶, leur chronologie est plus étendue dans les sépultures masculines puisqu'elle va de la phase 1 à la phase 2b, soit entre 450 et 600/620, alors qu'elle est resserrée à la phase 2b dans les sépultures féminines. Cette différence chronologique peut s'expliquer par la forte différence de nombre de sépultures de chaque sexe/genre, puisque seulement deux sépultures féminines contenaient ce type (Figure 124). Le phénomène inverse s'observe pour les boucles simples ovales en fer non damasquiné sans ardillon et à ardillon droit¹⁵⁸⁷.

Le premier est daté de la phase 1 à la phase 3a dans les sépultures féminines, soit entre 450 et 660/670, mais n'apparaît dans les sépultures masculines que pendant la phase 1, entre 450 et 520/530, et 3a, entre 600/620 et 660/670.

Les exemplaires à ardillons droits apparaissent dès la phase 1 dans les sépultures féminines et sont en usage jusque durant la phase 3b, entre 660/670 et 700/710, alors que dans les sépultures masculines, ils n'apparaissent que pendant la phase 2b, entre 560/580 et 600/620. Ils y perdurent en revanche jusque durant la phase 4, entre 700/710 et 950.

Pour les boucles simples ovales en fer non damasquiné à profil tronconique qui est bien plus présent dans les sépultures, elles apparaissent simultanément dans les sépultures des deux genres pendant la phase 3a, entre 600/620 et 660/670. Cependant, alors que l'utilisation de ce type est cernée à cette phase dans les sépultures féminines, elle se prolonge jusque durant la phase 2b dans les sépultures masculines.

¹⁵⁸⁶ Type B.1.F.11.

¹⁵⁸⁷ Types B.2b.F.0 et B.2b.F.1.

En reprenant les types identifiés pour les sépultures non pillées de chaque sexe/genre, une approche synthétique chronologique est possible.

À la phase 1, entre 450 et 520/530 environ, les sépultures féminines sont caractérisées par la présence de boucles simples en métaux non ferreux et de boucles simples ovales en fer non damasquiné. Deux types de plaques-boucles en fer damasquiné monochromes à petites plaques quadrangulaires et ovales sont recensés et sont aussi présents dans des sépultures masculines. Pour ces dernières, deux types de boucles simples en métaux non ferreux sont recensés. Deux autres types de boucles simples en fer non damasquiné et en fer damasquiné monochrome sont en usage. Enfin, trois types de plaques-boucles à plaques réniformes en métaux non ferreux sont présents uniquement dans des sépultures masculines.

À la phase 2a, entre 520/530 et 560/580 environ, les seules garnitures déjà présentes à la phase précédente sont les boucles simples ovales en fer non damasquinées à ardillons droits ou sans ardillons¹⁵⁸⁸. Les boucles simples en métaux non ferreux à ardillons à bases scutiformes¹⁵⁸⁹ et les rivets de ceintures scutiformes¹⁵⁹⁰ apparaissent à cette phase dans les sépultures masculines ainsi que deux types de plaques-boucles en métaux non ferreux¹⁵⁹¹.

Ces trois derniers types sont encore présents à la phase suivante, la phase 2b, entre 560/580 et 600/620. Toutefois, alors que les boucles ovales en fer non damasquiné à ardillon droit n'étaient présentes que chez les femmes, elles apparaissent chez les hommes durant la phase 2b.

¹⁵⁸⁸ Types B.2b.F.1 et B.2b.F.0.

¹⁵⁸⁹ Type B.1.F.11.

¹⁵⁹⁰ Type R.1.

¹⁵⁹¹ Types PBcs.1.A3.d3d10 et PBm.1.Df3.d4.

3.4. Lien entre type de garniture de ceinture et sexe biologique/archéologique

Code typologique	Description	Phase 1 450-520/530)	Phase 2a (520/530-560/580)	Phase 2b (560/580-600/620)	Phase 3a (600/620-660/670)	Phase 3b (660/670-700/710)	Phase 4 (700/710-950)
B.1.F.1	Boucle simple ovale en métal non ferreux à ardillon droit en fer						
B.1.F.11	Boucle simple ovale à ardillon à base scutiforme en métal non ferreux						
B.1.F.13	Boucle simple ovale à ardillon tronconique en métal non ferreux						
B.2b.F.0	Boucle ovale sans ardillon en fer non damasquiné						
B.2b.F.1	Boucle ovale à ardillon droit en fer non damasquiné						
B.2b.Ft	Boucle ovale à profil tronconique en fer non damasquiné						
BOUCLE3	Boucle simple ovale à décors de stries damasquinées						
PBI.2b.A	Plaque-boucle à plaque triangulaire en fer non damasquiné						
PBI.2b.F	Plaque-boucle à plaque linguiforme en fer non damasquiné						
PBOUCLE1	Plaque-boucle à plaque quadrangulaire à quatre rivets et décors de points et d'ocelles en fer damasquiné monochrome						
PBOUCLE3	Plaque-boucle à plaque ovale à trois rivets et plaquée d'argent en fer damasquiné monochrome						

Figure 124 : Comparaison chronologique des types communs dans les sépultures féminines (en gris) et masculines (en noir).

3.4.2.3.3. La largeur de ceintures

La largeur des ceintures chez les hommes ou chez les femmes a été évoquée par les auteurs pour discuter de deux aspects distincts. Pour les hommes, plusieurs auteurs ont repris l'hypothèse selon laquelle l'évolution de la largeur des ceintures a suivi celle du scramasaxe qui y était porté. Il a en effet été observé que les ceintures devenaient plus larges en même temps que les lames des scramasaxes devenaient plus longues et plus larges à partir de la fin du VI^e siècle¹⁵⁹². Une arme plus lourde nécessiterait ainsi logiquement une ceinture plus apte à supporter son poids. Pour les sépultures féminines, la largeur de la ceinture aurait une signification culturelle. Ainsi, F. Vallet et A. Frey ont remarqué que les ceintures dans les sépultures féminines de l'est du royaume mérovingien étaient d'une largeur comprise entre 3,5 et 4 cm¹⁵⁹³.

L'étude des largeurs de ceintures s'est focalisée sur deux types d'objets, la boucle simple et la plaque-boucle. Pour les boucles simples, la largeur de ceinture supposée retenue a été la largeur intérieure de la boucle, alors que pour les plaques-boucles il s'agissait de la largeur de la plaque. Dans le sud du Rhin supérieur, l'évolution chronologique des largeurs moyennes des ceintures dans les sépultures masculines ne va que partiellement dans le sens de l'hypothèse d'une largeur qui suit l'évolution des lames des scramasaxes (Figure 125). Les ceintures à boucles simples ont une

¹⁵⁹² Werner 1953, p. 75 ; Christlein 1966, p. 41 ; Siegmund 1996, p. 701

¹⁵⁹³ Vallet 1996, p. 684 ; Frey 2006, p. 120

largeur relativement constante comprise entre 2,4 et 2,7 cm entre la phase 1 et la phase 2b, entre 450 et 660/680. Leurs largeurs augmentent à la phase 3a pour arriver à 3,1 cm en moyenne, mais déclinent à la phase 3b, entre 660/670 et 700/710, et sont alors de 2,2 cm en moyenne. La phase 4 est en revanche marquée par une hausse des largeurs des ceintures à boucles simples avec 3,1 cm en moyenne. Les largeurs de ceintures à plaques-boucles sont quant à elles relativement constantes entre la phase 2a et la phase 3a, entre 520/530 et 660/670, avec respectivement 5 et 4,8 cm en moyenne, après avoir mesuré 3,4 cm en moyenne à la phase 1, entre 450 et 520/530. Les largeurs des ceintures plaques-boucles déclinent à partir de la phase 3b pour ne plus mesurer que 3,3 cm, puis 1,9 cm à la phase 4, entre 700/710 et 950. La largeur générale des ceintures dans les sépultures masculines devient donc moindre à partir de 660/670 environ. Or, à cette période le scramasaxe lourd à lame large est alors en usage, et il est le type de scramasaxe aux longueurs et largeurs de lames le plus élevé. Le scramasaxe long, qui le supplantera à la fin du VII^e siècle, a une lame bien plus longue, mais toutefois moins large¹⁵⁹⁴. Les ceintures auraient donc également dû voir leurs largeurs continuer à augmenter ce qui n'est pas le cas ici. Sur toutes les sépultures masculines à plaques-boucles de la phase 3b, aucun lien n'a en outre pu être établi entre le type de scramasaxe et la largeur de la ceinture. Ainsi, les scramasaxes les plus massifs, les exemplaires lourds à lames larges et les longs, ne sont pas systématiquement associés aux ceintures les plus larges et les scramasaxes légers à lames larges aux ceintures les plus étroites. La largeur plus étroite qu'aux phases précédentes est en fait tout simplement corrélée à l'utilisation des garnitures en fer damasquiné bichrome à plaques étroites de types PBOUCLE6, CPLAQUE4 et PDORSALE4 et il ne s'agirait donc vraisemblablement, ou tout du moins en partie, d'un phénomène de mode.

Une différence entre la largeur des ceintures chez les femmes et chez les hommes semble aussi exister. Cette distinction concerne en fait surtout les plaques-boucles. Alors que les largeurs de ceintures à plaques-boucles sont similaires chez les deux sexes et/ou genre aux phases 1 et 2a, entre 450 et 560/580, elle décline chez les femmes à la phase 2b, entre 560/580 et 600/620 quand elle reste stable chez les hommes. A la phase suivante, la largeur des ceintures à plaques-boucles augmente à nouveau, mais sans atteindre celle des hommes. Au-delà de cette phase, aucune plaque-boucle n'est recensée dans des sépultures féminines. Les ceintures à boucles simples en revanche suivent une évolution constante de leurs largeurs. Entre la phase 1 et la phase 3b, entre 450 et 700/710, elle va ainsi passer de 2,2 cm de large en moyenne à 3,4 cm. Les largeurs des ceintures dans les sépultures féminines suivent donc une évolution sensiblement différente de celle des

¹⁵⁹⁴ Wernard 1998, p. 771, 778-780

hommes. Cette distinction s'explique vraisemblablement par le fait que les garnitures étroites de la phase 3b sont très majoritairement découvertes dans les sépultures masculines. Il semble donc qu'il n'y ait pas une mode générale de la ceinture étroite à cette période, mais plutôt des largeurs de ceintures déterminées par les garnitures utilisées alors. Les largeurs moyennes proposées pour les ceintures de femmes à l'est du royaume mérovingien comprises entre 3,5 et 4 cm ne sont pas tout à fait vérifiées pour le sud du Rhin supérieur. La largeur moyenne de la ceinture chez les femmes, boucles et plaques-boucles comprises, est de 2,8 cm, soit 2,7 cm pour les ceintures à boucles simples et 3,2 cm pour les ceintures à plaques-boucles. En tenant compte des découpages chronologiques, les ceintures à plaques-boucles semblent en revanche être plus cohérentes avec cette observation formulée par F. Vallet et A. Frey, puisque les largeurs sont comprises entre 2,8 et 4,8 cm. Les ceintures à boucles simples en revanche semblent plus étroites avec des largeurs comprises entre 2,2 et 3,4 cm entre les différentes phases.

3.4. Lien entre type de garniture de ceinture et sexe biologique/archéologique



Figure 125 : Évolution chronologique des largeurs des boucles simples et des plaques-boucles.

3.4.3. Les dépôts de ceintures et leurs rapports au sexe/genre du défunt

3.4.3.1. Les ceintures portées et déposées en position fonctionnelle

La présence des garnitures bipartites et tripartites presque uniquement dans des sépultures masculines a nécessairement une incidence sur l'analyse des dépôts des ceintures dans les sépultures des deux sexes/genres.

Il a été vu dans le chapitre 3.3.1.1 que l'interprétation d'une ceinture comme étant portée repose, en l'absence d'études de restes organiques, sur la position de la plaque dorsale qui est un élément caractéristique des garnitures tripartites. Le même raisonnement s'applique pour les garnitures bipartites et l'interprétation d'un dépôt en position fonctionnelle. Dans ce cas, cette interprétation repose généralement sur la position de la plaque-boucle par rapport à la contre-plaque, si elles ne sont pas en vis-à-vis c'est que la ceinture était ouverte. Une plaque dorsale découverte sur les os coxaux ou face vers le ciel permet aussi d'étayer cette hypothèse.

Ces deux types de dépôts se retrouvent donc majoritairement dans des sépultures masculines. Dans les 23 cas où la ceinture a été interprétée comme portée, 21 sont des sépultures masculines, le genre/sexe des deux sépultures restantes n'ayant pas pu être déterminé.

Sur les 52 cas de ceintures déposées en position fonctionnelle, 42 concerne des individus de sexe/genre masculin. Au total, trois sépultures avec ce type de dépôt contenaient un individu de sexe/genre féminin, parmi lesquelles la garniture bipartite de la sépulture 478 d'Ilfurth. Dans la sépulture 38a de Wasselonne, la plaque-boucle était en position fonctionnelle, mais l'applique qui y était vraisemblablement associée se trouvait à proximité du membre inférieur gauche et non au niveau du bassin ou de l'abdomen. Pour la sépulture 96 d'Ilfurth, la boucle se trouvait à hauteur du bassin, mais à proximité de la tête fémorale gauche, ce qui exclut un port de la ceinture (Annexe 45).

3.4.3.2. Les ceintures en position fonctionnelle

Ce type de dépôt est le plus courant, car il correspond aux sépultures dont l'état de conservation ne permet pas une analyse précise du dépôt ou bien aux sépultures qui ne contenaient qu'une garniture simple au niveau du bassin ou de l'abdomen.

Au total, sur 480 sépultures qui contenaient ce type de dépôt, 228 sont de sexe/genre féminin et 125 de sexe/genre masculin. Comme cela a été vu, les garnitures simples sont très majoritaires, voir

quasiment la norme, dans les sépultures féminines, ce qui explique la difficulté d'une interprétation précise du type de dépôt quand une garniture de ceinture se trouve en position fonctionnelle. Cette différence du nombre de cas de ceintures en position fonctionnelle entre les sépultures féminines et masculines peut être atténuée si l'on y ajoute les 21 sépultures masculines où la ceinture a été déterminée comme portée et les 42 où la ceinture a été interprétée comme déposée en position fonctionnelle. Dans ce cas, 185 sépultures masculines ont une ou plusieurs garnitures de ceintures découvertes en position fonctionnelle et ce type de dépôt s'équilibre ainsi entre les deux sexes/genres.

3.4.3.3. Les ceintures en position non fonctionnelle

Dans les cas de ceintures en position non fonctionnelle, la détermination ne dépend pas du caractère simple, bipartite ou tripartite de la ceinture, une garniture même simple découverte ailleurs qu'au niveau du bassin ou de l'abdomen est forcément en position non fonctionnelle. Ainsi la présence quasiment unique des garnitures bipartites et tripartites dans les sépultures masculines ne devrait donc pas avoir d'incidence sur l'interprétation de ce type de dépôt.

Toutefois, une surreprésentation des sépultures masculines a été observée pour ce type de dépôt. Sur les quatre sépultures où les ceintures étaient déposées au niveau du crâne, toutes sont masculines. Sur les 71 cas de ceintures déposées au niveau de la moitié supérieure du défunt, 35 sépultures sont masculines et 12 sont féminines. Sur les 1355 sépultures où les ceintures se trouvaient au niveau des membres inférieurs, 72 sont masculines et 20 sont féminines. Dans les trois cas où la ceinture n'était pas associée au défunt, il s'agit d'une sépulture féminine et d'une sépulture masculine.

Au total, sur les 213 cas de ceintures en position non fonctionnelle, 112 sont des sépultures masculines, soit 52% de ce type de dépôt, et seulement 33 sont féminines, soit 15%. La question est de savoir comment pourraient se répartir les 35% d'indéterminé entre les deux sexes/genres. Sans tenir compte de cette marge d'indéterminés, les dépôts de ceintures en positions non fonctionnelles seraient donc majoritairement dans des sépultures masculines. En outre, 71 de ces 111 sépultures correspondent à des dépôts au niveau des membres inférieurs.

Sur les 134 ceintures découvertes au niveau des membres inférieurs, 55 sont des garnitures tripartites, 13 des garnitures bipartites et 66 sont des garnitures simples.

Pour les ceintures découvertes au niveau de la moitié supérieure du défunt, sur les 71 cas, 11 sont des garnitures tripartites, sept des garnitures bipartites et 53 sont des garnitures simples.

3.4.4. Analyse sociale et culturelle des associations

3.4.4.1. Aspect fonctionnel des garnitures de ceintures

3.4.4.1.1. Les garnitures bipartites et tripartites

La disparité importante entre les deux sexes/genres en ce qui concerne les garnitures bipartites ou tripartites pourrait s'expliquer par l'aspect fonctionnel de ce type de ceinture. En effet, il s'avère que des 37 sépultures qui contenaient une garniture bipartite, 36 ont livré un scramasaxe, dont 12 d'entre elles contenaient en plus une aumônière vraisemblablement attachée à la ceinture. Une seule sépulture sur 37 ne contenait qu'une aumônière sans scramasaxe (Annexe 46).

Ces observations sont valables pour les garnitures tripartites, où des 123 sépultures qui contenaient ce type de ceinture, toutes contenaient un scramasaxe, une aumônière ou les deux. Les scramasaxes, avec ou sans aumônières associées, sont présents dans 118 sépultures, seulement cinq sépultures ne contenaient qu'une aumônière sans scramasaxe.

En tenant compte de l'association quasiment systématique des garnitures bipartites et tripartites aux scramasaxes, il est alors possible d'avancer l'hypothèse d'une fonction de ces deux types de ceintures exclusive au port de cette arme. Ceci expliquerait ainsi l'absence des garnitures bipartites ou tripartites dans les sépultures féminines. Ces résultats peuvent paraître contradictoires avec l'étude de H. Fehr qui n'avait pas mis en évidence d'association systématique entre la présence d'un scramasaxe et d'une ceinture à garnitures bipartites ou tripartites associées¹⁵⁹⁵. Cependant, cette différence repose sur une différence fondamentale entre ces deux études puisqu'ici seules les sépultures avec des garnitures de ceintures ont été recensées. Il est fort probable que les mêmes résultats que H. Fehr seraient observés si les données de ce travail étaient confrontées avec le nombre de sépultures avec un scramasaxe ou une épée, mais sans garnitures de ceintures.

¹⁵⁹⁵ Fehr 1999, p. 107-110

L'hypothèse d'un rôle fonctionnel lié au scramasaxe et/ou à un statut social des ceintures à garnitures bipartites ou tripartites peut aussi s'appuyer sur le fait que les 37 sépultures qui contenaient une garniture bipartite ont toutes livré en plus une ceinture à garniture simple associée tout comme dans 40 sépultures à garnitures tripartites. Cette boucle simple serait ainsi la « ceinture normale » destinée à un rôle vestimentaire, alors que la ceinture à garnitures bipartites ou tripartites aurait eu un rôle de port d'arme et/ou symbolique d'un statut¹⁵⁹⁶.

Toutefois, dans 67 sépultures non pillées, un scramasaxe était associé à une garniture simple, 20 fois avec des plaques-boucles et 48 fois avec des boucles simples (Annexe 47). Dans trois cas¹⁵⁹⁷, deux ceintures à garnitures simples se trouvaient dans la sépulture, matérialisées à chaque fois sous la forme d'une boucle simple et d'une plaque-boucle. Il est donc possible pour ces cas de supposer que la ceinture avec une plaque-boucle avait pour rôle la suspension du scramasaxe. Des 68 sépultures qui ne contenaient qu'une seule garniture de ceinture associée à un scramasaxe, 10 seulement ont été datées. Six d'entre-elles, soit un peu plus de la moitié, sont datées des phases 2a à 2b, entre 520/530 et 600/620, deux de la phase 1, entre 450 et 520/530 environ. Une est datée de la phase 3a, entre 600/620 et 660/670, et une autre de la phase 3b, entre 660/670 et 700/710. Ces datations, essentiellement situées entre 450 et 600/620, pourraient ainsi expliquer l'absence de garnitures bipartites ou tripartites, qui n'apparaissent qu'à la phase 2b, entre 560/580 et 600/670. Ainsi, il ne semble pas qu'au VI^e siècle deux ceintures à garnitures métalliques, l'une à fonction vestimentaire et la seconde à fonction de port du scramasaxe, aient été utilisées.

Cette association systématique des garnitures bipartites ou tripartites à des individus de sexe/genre masculin se confirme si l'on tient compte des sépultures pillées dont le sexe a été déterminé par une étude anthropologique. C'est ainsi le cas des sépultures 50 et 101 d'Ilfurth, qui contenaient respectivement une garniture tripartite et une garniture bipartite, et de la sépulture 65 de Merxheim qui contenait une garniture tripartite. Toutefois, il faut faire remarquer que 19 sépultures pour lesquelles aucun sexe ou genre n'a été déterminé contenaient des garnitures bipartites, huit cas, ou tripartites, 11 cas. Ces 19 individus pouvaient donc être, dans des proportions variables, ou féminins ou masculins, ce qui incite à nuancer l'attribution systématique des garnitures bipartites ou tripartites à des individus masculins.

¹⁵⁹⁶ Fehr 1999, p. 107, 110-111

¹⁵⁹⁷ Bâle « Kleinhüningen » : sépulture 67 ; Mengen : sépulture 385 ; Merxheim : sépulture 289.

3.4.4.1.2. *Les ferrets de ceintures*

Pour les ferrets, un des problèmes est l'interprétation de ces objets quand ils sont trouvés au niveau des membres inférieurs dans les sépultures féminines. Il pourrait alors s'agir de l'extrémité de la lanière de la ceinture, mais cet objet pourrait aussi être l'extrémité d'une châtelaine. Dans le sud du Rhin supérieur, des ferrets ont été recensés dans des sépultures des deux sexes/genres : sept se trouvaient dans des sépultures masculines alors que neuf se trouvaient dans des sépultures féminines, sans qu'un ou plusieurs traits typologiques particuliers ne les distinguent (Figure 126). La surreprésentation chez les femmes n'est donc pas flagrante et sur ces neuf sépultures féminines qui contenaient un ferret, seulement trois comptaient un ou plusieurs éléments de châtelaine. Lors de l'étude d'une sépulture, l'association d'un ferret à une ceinture ou à une châtelaine doit donc se faire au cas par cas et être discutée en fonction du contexte.

Commune	Site	N° sépulture	N° inventaire	Code typologique	L. du ferret (en cm)	Sexe/genre	Datation	Phase	Châtelaine
Illfurth	Burgelen/Hasenrain	0082	3	F.2b.A.2	7,6	F			X
Eckwersheim	Burgweg Links	1052	3	F.1.A.2.a1	7,7	F			
Eckwersheim	Burgweg Links	1006	16	F.1.A.2.a1a2	6,4	F			X
Meringen	Hütstel/Schönberg	0196	6	F.2b.A.3	10,2	F			
Hégenheim	45 rue de Hésingue	0110	206	F.2aB.A.2.b2	5,5	F			
Didenheim	ZAC des Collines	0006.1	10009	F.1.A.2.a1a2a4	9,2	F			
Merxheim	Obere Reben	0276	3	F.1.C.2.a2	4,3	F			
Eichstetten am Kaiserstuhl	Wannenberg	0222	4	F.2b.A.2	2,4	F			X
Mengen	Mengener Brücke	0802	3	F.1.A.1	3,7	F			
Illfurth	Burgelen/Hasenrain	0022	1	F.1.A.3	11	M	650/660-700	3b	
Merxheim	Obere Reben	0028	16	F.2aM.D.b3	3	M			
Munzingen	Waldkinzig	0229	4	F.2b.B.1	4,1	M	700-750	4	
Ichtratzheim	ZAC Niederfeld	0100	0001	F.1.A.1	4	M			
Eckwersheim	Burgweg Links	1021	1	F.1.A.2.a1	7,1	M			
Eichstetten am Kaiserstuhl	Wannenberg	0127	10	F.2aM.A.2.b1	5,5	M			
Illfurth	Burgelen/Hasenrain	0057	2	F.1.A.2.a1	7,4	M			

Figure 126 : Ferrets dans les sépultures féminines et masculines.

3.4.4.2. Interprétations culturelles

La question des conséquences des relations avec les régions voisines sur les modes des ceintures peut surtout s'aborder par le biais des sépultures féminines. Il a été abordé dans l'état de la recherche que des garnitures bipartites sont fréquemment présentes dans des sépultures féminines dans la moitié occidentale du royaume franc et en territoires romano-burgondes. Ainsi, les garnitures et les types de ceintures découvertes dans les sépultures féminines du sud du Rhin supérieur permettent de discuter de la question des influences culturelles.

De fait, la présence de garnitures bipartites dans seulement trois sépultures féminines peut s'expliquer au moins pour deux d'entre-elles par des arguments culturels qui ont déjà été abordés dans le chapitre 3.2.14.

Dans la sépulture 478 d'Illfurth, la grande plaque-boucle à large plaque quadrangulaire est rattachée au type D3 « grandes quadrangulaires » de S. Gizard¹⁵⁹⁸. Ce type de grandes plaques-boucles décorées associées à une contre-plaque étroite correspond à un type de ceinture adopté par les femmes du domaine romano-burgondes à la fin du VI^e siècle¹⁵⁹⁹.

La garniture bipartite de la sépulture 1019 d'Eckwersheim est constituée d'une boucle simple en métal non ferreux et d'une contre-plaque linguiforme à dôme pyramidal. Cinq parallèles pour ce type de garnitures ont été établis dans le nord de la France, dans le Calvados, dans l'Eure, dans les Yvelines et dans la Marne, auxquels s'ajoute un autre exemplaire découvert en Bourgogne¹⁶⁰⁰.

Parallèlement, la présence généralisée de garnitures simples et notamment de plaques-boucles en fer non damasquiné dans les sépultures féminines du sud du Rhin supérieur va dans le sens des ceintures des sépultures féminines découvertes en Alémanie. Ceci fait en effet écho aux interprétations de M. Martin et de R. Marti qui rattachent des boucles simples aux sépultures féminines alamanes¹⁶⁰¹ et au travail de M. Friedrich qui a identifié des plaques-boucles en fer non damasquiné à plaque linguiforme ou triangulaire dans le sud de l'Allemagne¹⁶⁰².

Afin de vérifier la présence de garnitures bipartites qui seraient plus fréquentes dans les sépultures féminines dans les territoires francs et dans le domaine romano-burgondes, un recensement des types de ceintures dans les sépultures féminines de 54 sites situés au Royaume-Unis, en France, en

¹⁵⁹⁸ Gizard 2016, p. 232

¹⁵⁹⁹ Martin 1991b, p. 47

¹⁶⁰⁰ Châtelet 2018, p. 173

¹⁶⁰¹ Martin 1986, p. 108 ; Marti 2000, p. 101

¹⁶⁰² Friedrich 2016, p. 254

Allemagne et en Suisse a été réalisé (Annexe 48). Sans que la différence soit tranchée, il est possible de remarquer que sur la totalité des sites situés en Allemagne, une seule garniture bipartite a été recensée, pour 660 garnitures simples, dont 560 boucles simples et 100 plaques-boucles. Des résultats similaires ont été observés en Suisse, puisqu'une seule garniture bipartite asymétrique a été enregistrée pour 74 boucles simples et 22 plaques-boucles seules. Dans la moitié nord de la France, 13 garnitures bipartites ont été recensées, deux garnitures bipartites asymétriques, deux garnitures tripartites, huit grandes plaques-boucles de type A et B et assimilés, contre 133 garnitures simples à boucles simples et 55 à plaques-boucles.

Le faible nombre de garnitures bipartites et de grandes plaques-boucles dans les sépultures féminines du sud du Rhin supérieur correspondrait ainsi à ce qui est observé à l'est du Rhin. Si l'on tient compte de ces résultats, et des observations faites par J. Ippendorf (chapitre 1.2.1.5.1), il est possible d'avancer l'hypothèse que ce très faible nombre puisse être le résultat de la présence ou de contacts avec des populations de la sphère culturelle alémanique.

3.5. SYNTHÈSE DU CHAPITRE 3

Le corpus de cette étude est constitué de 40 ensembles funéraires, pour 1374 sépultures et 2370 garnitures de ceintures.

L'étude typochronologique a donné, dans les grandes lignes, des résultats similaires aux typochronologies des régions voisines. Ainsi, la phase 1, entre 450 et 520/530 environ, est caractérisée par des petites plaques-boucles à plaques ovales ou quadrangulaires, certaines cloisonnées, à placages d'argents ou à verroteries montées en bâtes. La damasquinure est présente à cette période et elle est monochrome et se retrouve sur des petites plaques-boucles, mais aussi sur des boucles simples à décors de stries. A la phase 2a, entre 520/530 et 560/580 environ, la plupart des types de la phase précédente disparaissent, mais les boucles simples en métaux non ferreux à arpillons à bases scutiformes et les rivets de ceintures qui y sont parfois associés apparaissent. La damasquinure a alors disparu, à l'exception d'une plaque-boucle à grande plaque quadrangulaire plaquée d'argent. Cette dernière et un autre exemplaire en métaux non ferreux sont les seules plaques-boucles de cette phase. Les plaques-boucles et la damasquinure monochrome réapparaissent à la phase suivante, la phase 2b, entre 560/580 et 600/620 environ, parallèlement à l'utilisation des boucles simples en métaux non ferreux qui se poursuit. Les contre-plaques et les plaques dorsales associées aux plaques-boucles font également leur réapparition. Les motifs damasquinés sont alors essentiellement géométriques et fongiformes faits en fils incrustés. La variété des motifs damasquinés va augmenter durant la phase suivante, à savoir la phase 3a qui est datée entre 600/620 et 660/670. Les garnitures tripartites deviennent plus fréquentes, les motifs damasquinés majoritairement monochromes. Les plaques sont majoritairement ornées de motifs d'entrelacs, de vanneries ou d'entrelacs à extrémités en têtes zoomorphes sur fonds hachurés. Ces motifs sont généralement traités en bandes pointillées ou en bandes en échelles. En même temps, des garnitures bipartites et tripartites en fer non damasquiné sont largement utilisées. En outre, pendant la phase 3a puis pendant la phase 3b, les boucles simples et les boucles des plaques-boucles sont à profils tronconiques dans environ un cas sur deux. La phase 3b, entre 660/670 et 700/710, se caractérise par des plaques-boucles et des contre-plaques souvent étroites, à contours festonnés, en métaux non ferreux et à décors damasquinés qui deviennent bichromes. Les fonds sont désormais surtout plaqués et les motifs centraux, traités en fils incrustés, sont faits d'entrelacs ou de monstres entrelacés. C'est durant cette phase que sont utilisées les garnitures multiples. Pendant la dernière phase, la phase 4 datée entre 700/710 et 950 environ, sont présents des petites plaques-boucles en métaux non ferreux, des petites plaques-boucles en fer non damasquiné à chapes symétriques, des ferrets utilisés seuls et peut-être encore des garnitures multiples. Les

boucles simples en fer non damasquiné aux formes assez simples, boucles ovales ou rondes et ardillons droits, sont quant à elles utilisées sans interruption durant toutes les phases, soit entre 450 et 950 environ.

Certains phénomènes identifiés dans des régions limitrophes n'ont pas été cernés dans la zone d'étude. Il n'a par exemple pas été observé d'évolution des boucles simples en métaux non ferreux à ardillons à bases scutiformes d'exemplaire étroits ou léger vers des modèles plus massifs à la fin du VI^e siècle. Les datations obtenues sur certains de ces objets sont tantôt rattachées à l'une des régions limitrophes, tantôt à une autre. Les petites plaques-boucles à plaques quadrangulaires étroites en fer damasquiné monochrome à ocelles¹⁶⁰³ et les plaques-boucles à plaques triangulaires et linguiformes en fer non damasquiné¹⁶⁰⁴ ont ainsi une datation similaire à celle du nord de la France alors qu'ils sont légèrement plus tardifs dans le sud de l'Allemagne. À l'inverse, les boucles simples en fer à stries damasquinées¹⁶⁰⁵ et les plaques-boucles et les contre-plaques à damasquinure bichrome à placages d'argents et décors de monstres entrelacés¹⁶⁰⁶ ont été datées de façon similaire à celles du sud de l'Allemagne.

Certains types de garnitures ont été recensés dans certaines régions, mais ne l'ont pas été dans d'autres. Les garnitures multiples sont ainsi absentes des typochronologies du nord de la France, de Franche-Comté et du nord-ouest de la Suisse, mais sont présentes sur le Rhin et dans le sud de l'Allemagne. Dans le sud du Rhin supérieur, 12 sépultures ont livré des objets propres à ce type¹⁶⁰⁷. Les plaques-boucles en métaux non ferreux à plaques rondes sont connues en territoires francs dans le nord de la France et sur le Rhin inférieur et moyen,¹⁶⁰⁸ mais sont absentes chez les Alamans du sud de l'Allemagne ou du nord-ouest de la Suisse. Elles ne sont présentes que deux fois dans le sud du Rhin supérieur¹⁶⁰⁹. Des plaques-boucles en fer non damasquiné à plaques trapézoïdales à extrémités en queue-d'aronde en fer non damasquiné sont aussi connues dans le nord de la France, en Franche-Comté et dans le nord-ouest de la Suisse,¹⁶¹⁰ mais sont absentes des typochronologies

¹⁶⁰³ Type PB.2aM.D.d3, groupe typologique PBOUCLE1.

¹⁶⁰⁴ Types PB.2b.A et PB.2b.F.

¹⁶⁰⁵ Types BOUCLE3, BOUCLE4 et BOUCLE5 dans le sud du Rhin supérieur, 182 dans le nord de la France, Gür2.3 sur le Rhin inférieur, S-Gür2.3 sur le Rhin moyen et Gürtel4.5F et Gürtel4.6F dans le sud de l'Allemagne.

¹⁶⁰⁶ Types PBOUCLE6, CPLAQUE4 et PDORSALE4 dans le sud du Rhin supérieur, 188, 189 et 190 dans le nord de la France, Gür4.7 et Gür4.8 sur le Rhin inférieur, Gür4.8A sur le Rhin moyen, Gürtel1.12a et Gürtel1.12c dans le sud de l'Allemagne.

¹⁶⁰⁷ Types M dans le sud du Rhin supérieur, Gür5 sur le Rhin inférieur et moyen et Gürtel(vielteilig) dans le sud de l'Allemagne.

¹⁶⁰⁸ Types 157, 158 et 159 dans le nord de la France, Gür3.2b sur le Rhin inférieur et Gür3C sur le Rhin moyen.

¹⁶⁰⁹ Type PB.1.C.

¹⁶¹⁰ Type 152 dans le nord de la France, NDT2 en Franche-Comté et 4A dans le nord-ouest de la Suisse.

du Rhin inférieur et moyen et du sud de l'Allemagne. Dans le sud du Rhin supérieur, ce type est présent dans cinq sépultures¹⁶¹¹.

Des garnitures de ceintures de types proches d'exemplaires répandus en territoires francs sont observées, mais sont relativement ponctuelles et dispersées dans la zone d'étude. Toutefois, les plaques-boucles en métaux non ferreux à charnières et la datation des plaques-boucles en fer non damasquiné à plaques triangulaires et linguiformes montrent des contacts répétés et répandus dans toute la zone d'étude avec les Francs. À l'inverse, d'autres de « type romano-burgonde », notamment les garnitures de type « Bülach », celles à bandes symétriques à boucles ou les grandes plaques-boucles à plaques quadrangulaires, s'observent plutôt dans le sud de la région et en Haute-Alsace. Ceci s'explique probablement par la proximité de cette zone avec l'ancien royaume burgonde, en Bourgogne-Franche-Comté actuelle, mais aussi peut-être par le fait que le sud de l'Alsace a fait partie de ce royaume pendant le VI^e siècle. Des garnitures de ceintures répandues en Alémanie, dans le sud-ouest de l'Allemagne actuelle, ont quant à elles été observées à plusieurs reprises et sur l'ensemble de la zone d'étude, ce qui s'explique probablement par le rattachement du sud du Rhin supérieur à la sphère culturelle alamane.

Ceci s'observe dans les types de ceintures portés par les femmes. Les garnitures bipartites auraient été portées par les femmes franques et romano-burgondes, peut-être sous l'influence de la reine Arégonde. Dans le sud du Rhin supérieur, sur l'ensemble du corpus, seulement trois, peut-être quatre, ont été inhumées avec une ceinture à garniture bipartite. L'une d'elles, la sépulture 478 d'Illfurth s'apparente à un « type romano-burgonde », alors que celle de la sépulture 1019 d'Eckwersheim correspond à un type connu dans le nord de la France. Les garnitures de ceintures dans les sépultures féminines sont en fait relativement rudimentaires. Ce sont très majoritairement des boucles simples en fer non damasquiné. Les plaques-boucles observées sont quant à elles essentiellement à plaques triangulaires ou linguiformes en fer non damasquiné. Ces observations iraient dans le sens d'une mode propre aux populations alamanes. Les ceintures bipartites ou tripartites, quand elles sont associées à des individus masculins, sont presque systématiquement associées à un scramasaxe et/ou à une aumônière.

L'étude de la position de ceintures a montré la variété des types de dépôts. Peu de ceintures ont été déposées au niveau du crâne et le nombre relativement faible de cas de ceinture portée est probablement dû à l'état de conservation des ossements et à la documentation de terrain. Le dépôt de ceintures en position fonctionnel et les ceintures en position fonctionnelle sont en revanche plus

¹⁶¹¹ Type PB.2b.G.

fréquemment attestés. Parmi ces cas, le dépôt des ceintures sur les membres inférieurs semble le plus caractéristique. Il apparaît à partir de la fin du VI^e et début du VII^e siècle, durant les phases 2b et 3. Cette pratique est plus fréquemment observée dans le sud-ouest de la zone d'étude, dans le Brisgau actuel. Si plusieurs hypothèses pour l'expliquer peuvent être avancées, réaction au pillage, aspect pratique lié à la préparation du défunt ou pratique au sens culturel, l'aspect symbolique est vraisemblablement une hypothèse à envisager. Déposer la ceinture, ouverte ou non, symboliserait ainsi la mort sociale du défunt en plus de sa mort physique. La ceinture revêtait vraisemblablement chez les hommes un rôle symbolique du statut social de son porteur. C'est cette ceinture qui portait les armes, notamment le scramasaxe. Cette pratique s'observe justement majoritairement chez des individus de sexe et/ou de genre masculin. Enlever la ceinture à quelqu'un pouvait ainsi symboliser la privation de son statut, de son pouvoir. La déposer dans sa sépulture plutôt que de lui attacher à la taille pouvait donc également aller dans ce sens symbolique.

Conclusion

Conclusion

L'étude des garnitures de ceintures du sud du Rhin supérieur a permis d'aborder des aspects variés de ce type d'objet tel que la typochronologie, les pratiques funéraires, mais aussi les aspects sociaux et culturels. Ce travail s'est concentré sur trois principaux axes de recherches : la typochronologie, la position des ceintures dans la sépulture et le lien entre type de ceinture et le sexe et/ou le genre du défunt ou de la défunte. Les interprétations qui en ont été tirées ont permis d'aborder les questions des relations avec le reste du royaume mérovingien et avec le monde méditerranéen, mais aussi de discuter des rôles sociaux et des pratiques funéraires.

RÉSULTATS

L'étude de l'évolution typochronologique des garnitures de ceintures du sud du Rhin supérieur n'a pas montré de différences fondamentales avec les différentes régions. Toutefois, les datations radiocarbone obtenues sur cinq sépultures ont permis de proposer une chronologie rallongée qui dépasse le milieu du VIII^e siècle. Pendant la phase 4, entre 700/710 et 950, plusieurs types relativement variés ont été recensés. La longue durée de cette phase doit cependant être relativisée puisqu'elle liée à la méthode de datation qui la caractérise. Parmi les huit sépultures datées par radiocarbone et rattachées à la phase 4, cinq proviennent de deux ensembles funéraires dont l'occupation commence durant le VI^e siècle et se termine entre le X^e et le XI^e siècle¹⁶¹². Trois sépultures proviennent de sites dont l'occupation débute dans la seconde moitié du VII^e siècle et qui se poursuit jusqu'entre le IX^e et le XI^e siècle¹⁶¹³. En tenant compte d'une éventuelle continuité d'occupation, il doit donc être envisagé des datations peut-être plus proches de la fin de la période mérovingienne, autour du milieu du VIII^e siècle, plutôt que réellement tardives et qui irait jusqu'au IX^e, X^e ou XI^e siècles. À titre d'exemple, sur le site d'Erstein les sépultures les plus tardives sont datées au plus tôt de 880 environ¹⁶¹⁴.

Le but de la typochronologie des garnitures de ceintures était aussi de vérifier les variations ou les similitudes pour ce type d'objets dans les différentes typochronologies des régions limitrophes à la zone d'étude. Cela semblait d'autant plus justifié que l'Alsace, située sur la rive gauche du sud du

¹⁶¹² Sites de Merxheim et d'Ichtratzheim.

¹⁶¹³ Sites d'Erstein, de Pfulgiesheim et de Sélestat.

¹⁶¹⁴ Information orale de F. Abert.

Rhin supérieur, n'a pas systématiquement été intégrée aux récentes typochronologies du mobilier funéraire mérovingien¹⁶¹⁵.

Des variations ou similitudes typochronologiques ou des absences de certains types ont été observées dans la région, et elles peuvent être interprétées de différentes façons. Cela peut être vu comme le résultat de contacts avec les différentes populations voisines ou de déplacements de petits groupes de ces populations. Cependant, les variations chronologiques ou les présences/absences posent la question d'éventuels biais méthodologiques ou d'effets de sources. Le corpus de cette étude n'est en effet pas exhaustif puisqu'un choix de sites a été opéré. De fait, l'étude de l'ensemble des garnitures de ceintures du sud du Rhin supérieur actuellement connues aurait peut-être donné d'autres résultats. D'autre part, les découpages chronologiques entre les différentes régions comparées ne sont pas parfaitement cohérents. Le phasage élaboré pour le sud du Rhin supérieur est lui-même influencé par celui de l'étude de M. Friedrich pour le sud de l'Allemagne, puisque c'est principalement ce travail qui a permis de dater les sépultures du corpus. Si les limites des phases des différentes typochronologies des régions limitrophes sont généralement similaires et se calquent sur celles proposées par H. Ament à partir de la chronologie de K. Böhner¹⁶¹⁶, les différences dans les phases et la méthode employée pour les obtenir sont peut-être également à l'origine de ces légères variations.

L'étude des types de dépôts de ceintures a mis en évidence leur variété. Les ceintures étaient ainsi portées, déposées sur le bassin ou l'abdomen ou déposées en position non fonctionnelle.

Le dépôt de ceintures en position non fonctionnelle est généralement localisé au niveau de la moitié supérieure du défunt ou de ses membres inférieurs. Les dépôts au niveau du crâne ou dissocié du défunt sont peu fréquents. La pratique du dépôt sur les membres inférieurs apparaît comme la plus particulière. Son apparition durant la phase 2b, entre 560/580 et 600/620, est suivie par un usage jusque durant la phase 3b, entre 660/670 et 700/710. C'est toutefois surtout pendant la phase 3a, entre 600/620 et 660/670, qu'elle est le plus souvent rencontrée. Diverses interprétations pour expliquer cette pratique peuvent être proposées, mais c'est toutefois celle du dépôt symbolique qui apparaît comme une des pistes de recherche à approfondir. Comme arguments qui peuvent être avancés, il convient de rappeler que les dépôts concernent principalement des sépultures masculines. Or, non seulement le dépôt de ceintures par des veuves dans les sépultures de leur époux est connu au Moyen Âge, mais la ceinture a aussi un rôle symbolique lié au pouvoir

¹⁶¹⁵ Friedrich 2016 ; Legoux et al. 2016

¹⁶¹⁶ Böhner 1958 ; Böhner 1971 ; Ament 1976

et au port des armes. Son dépôt dans la sépulture, et non son port par le défunt, a ainsi pu avoir une fonction symbolique en rapport avec le statut social de la personne inhumée lors des funérailles.

La question du lien entre type de garnitures de ceintures et le sexe et/ou le genre du défunt ou de la défunte a donné des résultats bien marqués. Il convient tout d'abord de faire remarquer que l'étude croisée du genre et du sexe, par le mobilier et par l'étude anthropologie ou l'ADN, n'a donné aucun cas d'homme-femme ou de femme-homme. Quand un genre et un sexe étaient déterminables pour un même individu, ils étaient toujours similaires.

Les ceintures des sépultures féminines sont très largement des ceintures à garnitures simples. Seulement trois sépultures, peut-être quatre, ont livré des ceintures à garnitures bipartites, dont deux sont d'influences romano-burgondes et franques¹⁶¹⁷. Les garnitures des ceintures à garnitures simples sont majoritairement des boucles simples, environ 84% des garnitures simples, et sont très majoritairement des boucles simples en fer non damasquiné. Les plaques-boucles, peu présentes, sont généralement des plaques-boucles en fer non damasquiné à plaques triangulaires ou linguiformes. Les formes des garnitures de ceintures des sépultures féminines sont donc en général relativement rudimentaires. Les garnitures bipartites et tripartites sont donc apparues comme des attributs presque systématiquement masculins. En outre, ces dernières, quand elles sont dans des sépultures de sexe et/ou de genre masculin, sont presque exclusivement associées à des scramasaxes, parfois aussi à des aumônières. Le rôle de ce type de ceinture apparaît donc clairement et va dans le sens du terme des « *Saxgürtel* », « *Wehrgehänge des Saxes* » ou « *Saxgehänge* » utilisés par de nombreux auteurs germanophones¹⁶¹⁸.

Les résultats de ces trois axes de recherches ont permis d'engager des interprétations d'ordre socioculturelles à partir de ces faits archéologiques.

À plusieurs reprises, la question des populations et des contacts avec les régions voisines du sud du Rhin supérieur a été abordée. Des indices matériels rattachés aux populations alamanes du sud de l'Allemagne ont été mis en évidence à plusieurs reprises. C'est notamment le cas par la large répartition de garnitures multiples ou les garnitures de type Offenbourg. La rareté de garnitures bipartites et l'utilisation de garnitures de types relativement rudimentaires dans les sépultures féminines va dans ce sens¹⁶¹⁹. La concentration de la pratique du dépôt des ceintures sur les membres inférieurs dans le Brisgau n'a en revanche pas pu être confirmée comme étant une

¹⁶¹⁷ Sépultures 478 d'Illfurth et 1019 d'Eckwersheim.

¹⁶¹⁸ Fehr 1999, p. 106

¹⁶¹⁹ Martin 1986, p. 108 ; Martin 1991b, p. 100-101 ; Marti 2000, p. 101 ; Frey 2006, p. 128-133

pratique propre aux populations alamanes. Des garnitures rencontrées plus fréquemment en territoires francs ont également été identifiées dans la zone d'étude. Ces objets qui sont témoins de relations avec les territoires francs sont fréquents, mais ne présentent généralement qu'un seul exemplaire par type. Cela donne ainsi l'impression de l'adoption ponctuelle de garnitures de « types francs ». La rareté de garnitures bipartites dans les sépultures féminines qui vient d'être évoquée pourrait être l'indicateur d'une faible influence de certaines modes vestimentaires franques dans la région. Toutefois, la datation des plaques-boucles en fer non damasquiné à plaques linguiformes et triangulaires, présent en grand nombre, correspond à celle des territoires francs. Les indices de contacts avec les Francs et les Alamans semblent ainsi se mêler, bien que la quasi-absence de garnitures bipartites dans les sépultures féminines renforce l'image de fortes influences alamanes. Des types de garnitures de ceintures typiques des territoires romano-burgondes ont été identifiés, principalement dans le sud-ouest de la région, en Haute-Alsace. Ceci s'explique aisément par le fait que cette zone a fait partie du second royaume burgonde jusqu'au début du VI^e siècle, puis a ensuite été sous influence romano-burgonde jusqu'à la fin de ce siècle¹⁶²⁰. En revanche, en l'état actuel, il est impossible de déterminer s'il s'agit d'objets ou de défunts originaires des territoires romano-burgondes ou d'objets de fabrication locale.

Enfin, des garnitures qui se réfèrent à des types méditerranéens ont été observées. Il s'agit généralement d'objets de type unique, à l'exception de deux plaques-boucles monoblocs ajourées des sépultures 38 de Bâle « Bernerring » et 1043 d'Eckwersheim et des boucles quadrangulaires en fer damasquiné à grenats incrustés des sépultures 38B de Mengen et 199 de Bâle « Kleinhüningen ». Une plaque-boucle issue de la sépulture 133 d'Illfurth pourrait être influencée par des types wisigothiques et la boucle à crochet de la sépulture 126 de Mengen trouverait son origine chez les Slaves du Danube et du bassin des Carpates ou chez les nomades du nord de la mer Noire. À l'instar des types romano-burgondes, si des parallèles pour ces objets ont été trouvés, déterminer s'il s'agit d'objets importés, déplacés ou s'il s'agit d'objets de fabrication locale est délicat. Les deux boucles quadrangulaires en fer damasquiné et à grenats de Mengen et de Bâle « Kleinhüningen » ont été interprétées par S. Walter comme des copies locales¹⁶²¹. Il reste donc à savoir si la même hypothèse peut être proposée pour les deux plaques-boucles monoblocs ajourées d'Eckwersheim et de Bâle « Bernerring », bien que G. Fingerlin supposait que ce type soit originaire d'un atelier d'Italie centrale¹⁶²².

¹⁶²⁰ Weber 2011, p. 45, 57

¹⁶²¹ Walter 2008, p. 151

¹⁶²² Fingerlin 1967, p. 174

PERSPECTIVES

Afin de valider ou de discuter certaines de ces hypothèses, certaines observations formulées à la suite de cette étude mériteraient d'être élargies.

Pour la typonologie, cela permettrait de vérifier si les décalages chronologiques observés pour les garnitures de ceintures existent pour d'autres types d'objets bien datés et la signification générale de ces décalages. Toutefois, la question que posent ces observations est aussi de savoir si, avec le développement des typonologies par permutation matricielle et « tombes témoins » depuis les années 1980, il est encore nécessaire de multiplier les typonologies régionales. Les différences entre les derniers travaux pour les grandes régions du monde mérovingien, le nord de la France, la Rhénanie et le sud de l'Allemagne, sont relativement minimes, même si elles existent. Ces différences peuvent être des réalités archéologiques, mais elles sont peut-être aussi liées à des questions méthodologiques, qui s'observent par ailleurs sur les découpages des phases relativement variées d'une étude à l'autre. La multiplication des datations radiocarbones ou la découverte de sépultures à mobilier en contextes tardifs bien documentés, en sites urbains ou d'habitats par exemple, pourrait permettre de mieux cerner la typonologie tardive du mobilier funéraire.

L'étude des types de dépôts a permis de mettre en évidence certaines pratiques plus importantes que d'autres. Cette question des types de dépôts, de la position des objets dans la sépulture, mériterait en fait une étude plus générale et croisée qui intégrerait tous les types d'objets. Le but de ce type d'étude est finalement d'étudier la sépulture dans son ensemble, et non en se focalisant sur un seul type d'objet. En outre, le grand nombre de cas de ceintures en positions fonctionnelles, sans savoir si elle était portée ou déposée, doit inciter à documenter le plus précisément ces objets lors de la fouille. S'il n'est parfois pas possible de le déterminer, la face d'apparition ou l'altitude de dépôt par rapport au squelette peut apporter des indices quant au port ou au dépôt de la ceinture. La thématique du lien entre type de mobilier et sexe des défunts a une plus large échelle et en tenant compte du développement des diagnostics sexuelles par analyse ADN devrait également permettre de développer les questions de genre au sein des sociétés altomédiévales et de valider ou non l'utilisation du « sexe archéologique ». Cette méthode qui consiste à attribuer un genre au défunt en fonction de la présence de certains types d'objets ne doit pas être mise de côté, mais systématiquement comparée aux données biologiques. Même s'il apparaît que certains types d'objets sont effectivement typiques d'un sexe ou de l'autre, il est nécessaire de systématiquement

différencier sexe et genre afin de ne pas passer à côté d'éventuels cas particuliers et de tenir compte des différences sociales au sein des sociétés¹⁶²³.

Les garnitures de ceintures de types méditerranéens sont probablement celles dont l'étude et l'interprétation a été la plus ardue, seulement deux ont pu être datées¹⁶²⁴. Les problématiques liées aux lieux de fabrication de ces objets et à leur circulation pourraient être approfondies selon deux axes. Le premier est la prise en compte et l'étude de l'ensemble des objets de type méditerranéen de la zone d'étude. Une approche globale permettrait des réflexions plus poussées sur d'éventuelles phases d'apparition de ces objets et leur place dans le contexte géopolitique de l'époque¹⁶²⁵. La seconde piste serait la réalisation d'étude des matériaux afin de déterminer leurs compositions. Pour les métaux non ferreux, cela pourrait amener à des réflexions sur d'éventuels recyclages des alliages ou sur leur origine¹⁶²⁶. Pour les fers, cela permettrait de chercher les lieux d'extraction des minerais. Ces recherches permettraient d'amener des indices non seulement pour les garnitures de types méditerranéens, mais aussi pour les questions d'objets de provenances plus proches, tels que les territoires francs ou burgondes par exemple¹⁶²⁷. Elles nécessiteraient surtout une approche pluridisciplinaire et croisée entre archéologie, histoire et étude des matériaux.

Deux projets de recherche ont permis une approche pluridisciplinaire dans l'étude des ensembles funéraires de la zone d'étude. À l'échelle de l'Alsace, des réflexions qui prolongent des thématiques abordées dans ce travail ont déjà été amorcées. Les axes de recherches sur la typochronologie du mobilier funéraire, la validation statistique du lien entre genre et sexe ainsi que la position des objets dans la sépulture ont ou vont faire l'objet de travaux dans le cadre du Projet Collectif de Recherche « Espaces et pratiques funéraires en Alsace aux époques mérovingiennes et carolingiennes (V^e-X^e siècles) »¹⁶²⁸. Parallèlement, le projet de recherche franco-allemand « Nied'Arc 5 » a eu pour objet l'étude de la nécropole de Niedernai « Kirchbuehl » et du sud du Rhin supérieur au V^e siècle. Deux thèses publiées ont aussi permis d'apporter de nouveaux éléments de réflexions sur l'occupation et l'histoire de la région au haut Moyen Âge, l'un sur l'occupation dans le Brisgau, l'autre sur l'Alsace entre Antiquité tardive et haut Moyen Âge d'après les sources historiques¹⁶²⁹. Tous ces travaux de recherche répondent au souhait formulé par M. Châtelet qui, en 2002, espérait le développement de réflexions élargies sur le haut Moyen Âge

¹⁶²³ Belard 2014, p. 295-297

¹⁶²⁴ Bâle « Bernerring » : sépultures 33 ; Wyhl : sépulture 22.

¹⁶²⁵ Drauschke 2008 ; Quast 2012

¹⁶²⁶ Saussus et al. 2014 ; Saussus et al. 2017

¹⁶²⁷ Dillmann et al. 2015

¹⁶²⁸ Barrand-Emam et al. 2014, p. 11 ; Barrand-Emam, Châtelet 2016, p. 69 ; Barrand-Emam et al. 2019, p. 44, 48

¹⁶²⁹ Hoepfer 2001 ; Weber 2011

dans le sud du Rhin supérieur¹⁶³⁰. Si la présente étude va aussi dans ce sens en apportant de nouveaux éléments de réflexions, il est crucial que ces approches soient poursuivies, développées et approfondies afin de maintenir cette dynamique de recherche.

¹⁶³⁰ Châtelet 2002, p. 209

Zusammenfassung und Schlussfolgerung

FORSCHUNGSOBJEKT

Gürtelgarnituren haben seit Beginn des 20. Jahrhunderts einen wichtigen Platz in der Typochronologie von Grabbeigaben eingenommen. Ihre gut ausgeprägte typochronologische Entwicklung wurde schnell identifiziert und sie gehörten somit zu den Objekten, die für die identifizierten chronologischen Phasen charakteristisch waren. Dies lässt sich auch an der Tatsache beobachten, dass spezifische Studien etwa zur gleichen Zeit durchgeführt wurden. Die Entwicklung von Methoden zur Datierung merowingischer Grabbeigaben bestätigte später diese wichtige Rolle. Insbesondere erlaubten sie es H. Ament, eine Unterteilung der Phasen von K. Böhner vorzuschlagen, die inzwischen von vielen anderen Forschern weitgehend aufgegriffen wurde.

Auch einige symbolische oder kulturelle Interpretationen wurden bereits in einem frühen Stadium thematisiert, wie z.B. das Verhältnis der Art des Gürtelbesatzes zum Geschlecht oder bestimmte typologische Besonderheiten, die für verschiedene Regionen spezifisch sind. Andere wurden jedoch weniger oder nur gelegentlich auf Standortebene behandelt, wie die Untersuchung verschiedener Arten von Gürtelvorkommen oder die Provenienz der für die Herstellung dieser Objekte verwendeten Rohstoffe.

Schließlich nimmt der südliche Oberrhein innerhalb der merowingischen Welt eine Sonderstellung ein. Diese Region liegt am Schnittpunkt der fränkischen Gebiete Nordfrankreichs und des Rheintals, der alemannischen Bevölkerung Süddeutschlands und der Nordschweiz sowie des ehemaligen burgundischen Königreichs in der Franche-Comté, Burgund und der Westschweiz. Diese drei großen "kulturellen Einheiten" haben sich also in dieser Region getroffen, und dies wurde bereits durch andere neuere archäologische oder historische Studien beobachtet. Enge natürliche Verbindungswege, wie die Donau oder die Rhone oder die Nähe der Alpen, haben wahrscheinlich auch Kontakte und Austausch mit der mediterranen Welt ermöglicht.

In diesem Zusammenhang wurden drei Forschungslinien definiert. Diese Wahl wurde getroffen, indem man versuchte, sich auf konkrete Daten zu stützen: die mit den Gürtelgarnituren verbundenen Beigaben, die Position der Gürtelgarnituren in der Begräbnisstätte und in Bezug auf das Skelett sowie die biologischen Daten des Verstorbenen, sofern vorhanden. Die erste Achse betrifft somit die Typochronologie der Gürtelgarnituren, deren Ziel es war, die Datierung dieser Objekte zu überprüfen, insbesondere im Hinblick auf Typen, deren Datierung von Region zu Region unterschiedlich ist. Dieser Ansatz war auch notwendig, um die folgenden Fragen auf klar

definierten chronologischen Grundlagen für die Region zu unterstützen. Der zweite Forschungsbereich betrifft die Position von Gürtelgarnituren bei Bestattungen und damit zusammenhängende Bestattungspraktiken. Ein allgemeiner regionaler Ansatz zu diesem Thema sollte darauf abzielen, zu überprüfen, ob es spezifische Bestattungspraktiken im Zusammenhang mit Gürtelbesatz gibt oder nicht. Diese Ergebnisse könnten insbesondere mit den Beobachtungen verglichen werden, die R. Marti für den Kanton Basel-Landschaft, ein Grenzgebiet südlich des Untersuchungsgebietes, gemacht hat. Die dritte und letzte Forschungsachse schließlich betraf den Zusammenhang zwischen der Art der Gürtel oder Gürtelbesätze und dem Geschlecht und/oder dem Geschlecht des Verstorbenen. Das Interesse bestand darin, zu beobachten, ob es Gürtelgarnituren oder Gürteltypen gab, die für Männchen oder Weibchen spezifisch waren. Diese Überlegung sollte daher in die Beobachtungen der 1990er Jahre einfließen, die Frauenbestattungen in verschiedenen fränkischen, burgundischen oder alemannischen Regionen unterschiedliche Arten von Gürteln zuschrieben.

Die Frage der Herkunft, der für die Herstellung von Gürtelgarnituren verwendeten Rohstoffe wurde in dieser Arbeit nicht behandelt. Es würde eine multidisziplinäre Arbeit erfordern, die kostspielige Analysen erfordern würde. Dieses Thema würde es jedoch verdienen, in einem kollektiven und interdisziplinären Forschungsprojekt behandelt zu werden, um eine allgemeine Vision der Betriebskette der Metallverarbeitung im Frühmittelalter, von der Gewinnung bis zum fertigen Produkt, zu erhalten.

METHODE

Die methodischen Entscheidungen, die für diese Studie getroffen wurden, wurden daher von verschiedenen Faktoren geleitet.

Zunächst einmal verhinderten die zeitlichen Zwänge, die dieser Studie auferlegt wurden, eine erschöpfende Behandlung des regionalen Korpus. Die Vielfalt der Quellen, die den Forschungs- und Grabungstraditionen zwischen Frankreich, Deutschland und der Schweiz innewohnt, führte zu unterschiedlichen Entscheidungen. Für die französische Seite wurden weitgehend Grabungen aus präventiven Archäologie Kontexten gewählt, die ab den 1990er und 2000er Jahren durchgeführt wurden. Das Interesse dieser Operationsberichte bestand darin, über einen vollständigen und detaillierten Katalog der Bestattungen, aber auch über eine aktualisierte anthropologische Studie zu verfügen. Für Deutschland und die Schweiz stammen die verwendeten Daten aus Ausgrabungen, die zwischen dem Ende des 19. Jahrhunderts und den 1990er Jahren durchgeführt wurden. Im

Gegensatz zur französischen Seite wurden diese Ausgrabungen in Form von Monografien oder detaillierten Katalogen umfassend publiziert.

Es war auch wichtig, die Interpretation bestimmter Fakten klar zu definieren, vor allem die Position der Objekte in der Grabstätte und die sexuelle Bestimmung. So waren z.B. die Position der Gürtelbesätze, ihre Erscheinungsgesichter und ihre stratigraphischen Positionen in Bezug auf das Skelett wichtig für die Interpretation des Tragens oder der Ablage des Gürtels. Für Geschlechts- und Genderfragen wurden beide Arten der Bestimmung erfasst, um die archäologischen Daten mit den anthropologischen Daten zu vergleichen. Ein männliches Geschlecht wurde durch das Vorhandensein von Waffen und ein weibliches Geschlecht durch das Vorhandensein charakteristischer ornamentaler Elemente bestimmt. Die Geschlechtsbestimmung wurde als gültig betrachtet, wenn letztere durch die von J. Bruzek entwickelten Methoden oder durch die der Probabilistischen Sexualdiagnose definiert wurde, die von einer Gruppe von Autoren unter der Leitung von P. Murail erarbeitet wurde. Diese methodische Wahl beschränkte das Korpus notwendigerweise auf neuere Ausgrabungen, aber mit einer Präzisionsrate von mindestens 95% gewährleistete sie einen relativ hohen Grad an Genauigkeit.

Die Daten wurden mit Hilfe von drei miteinander verknüpften Access-Tabellen aufgezeichnet, die jeweils einen unterschiedlichen Informationsumfang aufweisen: Ort, Bestattungsort, Objekt. Es wurde mit dem Ziel gebaut, in das ArkeoGIS-Projekt aufgenommen werden zu können, um die Sammlung dieser Daten in ein globaleres Projekt zu integrieren.

Die Erstellung der Typochronologie erfolgte in zwei Phasen: zuerst die Entwicklung der Typologie, dann die Datierung der Typen durch die zugehörigen Möbel oder durch Radiokarbondatierung. Die Typologie wurde nach Hauptkriterien auf der Grundlage von Materialien, Formen und Verzierungen ausgearbeitet. Dies geschah zunächst manuell, dann wurden die Tauschierte-Eisenbeschläge durch automatische Seriation bearbeitet. Ziel dieses Schrittes war es, Objekte desselben Typs zusammenzufassen, die gemeinsame dekorative Kriterien hatten. Die große Vielfalt der dekorativen Kombinationen der tauschierten Eisenobjekte machte eine synthetische Studie ohne diese Gruppierungen delikater. So wurden mehrere typologische Gruppen identifiziert, die sich jeweils durch gemeinsame dekorative Kriterien auszeichnen. Bislang galten Bestattungen als genau datiert, wenn mindestens zwei Objekte datiert waren und der gewählte chronologische Bereich weniger als fünfzig Jahre betrug. Diese assoziierten Objekte wurden mit Hilfe von Typochronologien weiter datiert, die durch automatische Seriation mit dem Einfügen von Münzgräbern durchgeführt wurden. Wie in Kapitel 1 diskutiert, vermeidet diese Methode Zirkelschlüsse, bei denen ein Objekt ein anderes datiert und so weiter. Mehrere Gräber,

die kürzlich im Elsass entdeckt wurden, haben ebenfalls von der Radiokohlenstoffdatierung profitiert, die sich als spät herausstellte und auf das 9. oder 10. Jahrhundert datiert.

Schließlich wurde die Untersuchung der räumlichen Verteilung mit einem Geographischen Informationssystem unter Verwendung der Software QGIS durchgeführt. Dadurch war es möglich, nach der Eingabe der Standortkoordinaten in die Datenbank Verbreitungskarten aus den Inventaren leicht zu bearbeiten. Diese Software erlaubte zwar auch die Bearbeitung proportionaler Kreise zur Darstellung der Mengen oder Proportionen bestimmter Typen, doch litt diese Methode unter einem Quelleneffekt, der mit den Sites selbst zusammenhing. Während auf der linken Rheinseite mehr Fundorte verzeichnet wurden, lieferten die Fundorte auf der rechten Rheinseite fast doppelt so viele Bestattungen. Dies ist zum Teil auf den aktuellen Stand der Forschung zurückzuführen. Im Elsass werden je nach Entwicklungsprojekt oft auf kleinen Flächen präventive Ausgrabungen durchgeführt. Umgekehrt haben Ausgrabungen in Deutschland die großflächige Erkundung von Fundstellen ermöglicht. Die Argumentation auf der Grundlage der geographischen Verteilung bestimmter Typen erfolgte daher von Fall zu Fall und durch Erörterung der Ergebnisse.

ERGEBNISSE

Der Korpus dieser Studie besteht aus 40 Grabstätten, für 1374 Bestattungen und 2370 Gürtelgarnituren.

Die typochronologische Studie ergab im Großen und Ganzen ähnliche Ergebnisse wie die Typochronologien der Nachbarregionen. So ist die Phase 1, zwischen etwa 450 und 520/530, durch kleine Beschlagschnallen mit ovalen oder viereckigen, teilweise Cloisonné Beschlagen, mit Silberplattierung oder mit in Stäben montiertem Glas gekennzeichnet. Tauschierung ist in dieser Periode vorhanden und monochrom und findet sich auf kleinen Beschlagschnallen, aber auch auf einfachen Schnallen mit Streifendekor. In Phase 2a, zwischen etwa 520/530 und 560/580, verschwinden die meisten Typen der vorherigen Phase, aber die einfachen Buntmetall Schnallen mit schildförmigen Dorne und die Gürtelhaften, die manchmal damit verbunden sind, tauchen wieder auf. Die Tauschierung ist dann verschwunden, bis auf eine große versilberte viereckige Beschlagschnalle. Letztere und ein weiteres Exemplar aus Buntmetall sind die einzigen Beschlagschnallen dieser Phase. Die Beschlagschnallen und monochrome Tauschierung tauchen in der nächsten Phase, Phase 2b, zwischen etwa 560/580 und 600/620 wieder auf, während die Verwendung einfacher Schnallen aus Buntmetall weitergeht. Die mit den Beschlagschnallen verbundenen Gegen- und Rückenbeschlagen tauchen ebenfalls wieder auf. Die Tauschierung ist

dann im Wesentlichen geometrisch und pilzförmig und bestehen aus eingelegtem Draht. Die Vielfalt der Tauschierte-Motive wird in der nächsten Phase, nämlich in der Phase 3a, die zwischen 600/620 und 660/670 datiert wird, zunehmen: Dreiteilige Gürteln werden häufiger, wobei die Tauschierung meist monochrom sind. Das Beschlagen sind meist mit Flecht-, Korb- oder Verschachtelungsmotiven mit zoomorphen Kopfenden auf schraffiertem Hintergrund verziert. Diese Motive werden gewöhnlich in gepunkteten Bändern oder in Bändern in Skalen behandelt. Gleichzeitig sind doppel- und dreiteilige Garnituren aus nicht tauschierten Eisen ebenfalls weit verbreitet. Darüber hinaus werden in Phase 3a und erneut in Phase 3b die Schnallen und die Schnallen der Beschlagschnallen in etwa jedem zweiten Fall kegelförmig Profilen. Die Phase 3b, zwischen 660/670 und 700/710, ist gekennzeichnet durch Beschlagschnallen und Gegenbeschlagen, oft schmal, mit festoniertem Umriss, aus Buntmetallen und mit Tauschierte Dekoren, die zweifarbig werden. Die Böden sind jetzt hauptsächlich plattiert und die zentralen Motive, die mit eingelegten Fäden behandelt wurden, bestehen aus verflochtenen oder verschlungenen Monstern. In dieser Phase werden auch vierteilige Gürtelgarnituren verwendet. In der letzten Phase, Phase 4, die zwischen etwa 700/710 und 950 datiert wird, gibt es kleine Buntmetall Beschlagschnallen, kleine untauschierte Eisen Beschlagschnallen mit symmetrischen Gabelkopf, allein verwendete Riemenzungen und vielleicht auch vierteilige Gürtelgarnituren. Die einfachen Schnallen aus untauschierte Eisen mit ziemlich einfachen Formen, ovalen oder runden Schnallen und geraden Dorne, werden ohne Unterbrechung während aller Phasen, d.h. zwischen etwa 450 und 950, verwendet.

Einige Phänomene, die in angrenzenden Gebieten festgestellt wurden, sind im Untersuchungsgebiet nicht identifiziert worden. Beispielsweise wurde keine Entwicklung von einfachen Schnallen aus Buntmetall mit schildförmige Dorne von schmalen oder leichten zu massiveren Modellen am Ende des 6. Jahrhunderts. Darüber hinaus ist die Datierung einiger dieser Objekte manchmal mit einer der Nachbarregionen und manchmal mit einer anderen Region verbunden. Die kleinen, schmalen, viereckigen Beschlagschnallen mit schmalen viereckigen Beschlagen aus monochromem Tauschierte-Eisen mit Ozellen und die dreieckigen und linguale Beschlagen aus nicht-tauschierten Eisen haben somit eine ähnliche Datierung wie in Nordfrankreich, während sie in Süddeutschland etwas später liegen. Umgekehrt wurden einfache Eisenschleifen mit Tauschierter-Streifen und Beschlagschnallen und Gegenplatten mit bichromatischem Tauschierter mit Silberplattierung und verschlungenen Monsterdekoren ähnlich wie die aus Süddeutschland datiert.

Einige Garnituren Typen wurden in einigen Gebieten registriert, in anderen jedoch nicht. Die Typochronologien Nordfrankreichs, der Franche-Comté und der Nordwestschweiz sind also nicht

mehrzeilig, aber am Rhein und in Süddeutschland vorhanden. Im Süden des Oberrheins haben 12 Bestattungen spezifische Objekte dieses Typs geliefert. Buntmetall Beschlagschnallen mit rund Beschlagen sind in den fränkischen Gebieten in Nordfrankreich und am Nieder- und Mittelrhein bekannt, fehlen aber bei den Alamannen in Süddeutschland oder der Nordwestschweiz. Im südlich Oberrhein sind sie nur zweimal vertreten. Trapezförmige Beschlagen mit schwalbenschwanzförmigen Enden aus untauschierte Eisen sind auch aus Nordfrankreich, der Franche-Comté und der Nordwestschweiz bekannt, fehlen aber in den Typochronologien des Nieder- und Mittelrheins und Süddeutschlands. Im südlichen Oberrhein kommt dieser Typus in fünf Bestattungen vor.

Gürtelgarnituren von Typen, die den in fränkischen Gebieten verbreiteten Typen nahe kommen, werden beobachtet, sind jedoch relativ punktuell und über das Untersuchungsgebiet verstreut. Umgekehrt sind andere Gürtelgarnituren des "burgundischen Typs", wie Gürtelgarnituren des Typs "Bülach", solche mit symmetrischen Bändern mit Schlaufen oder großen Schlaufenplatten mit viereckigen Platten, im südlichen Teil der Region und im Oberelsass häufiger anzutreffen. Dies ist wahrscheinlich auf die Nähe dieses Gebietes zum ehemaligen burgundischen Königreich im heutigen Burgund-Franche-Comté zurückzuführen, aber vielleicht auch darauf, dass das Südsass im 6. Jahrhunderts in Alemannien, dem heutigen Südwestdeutschland, weit verbreitete Gürtelgarnituren mehrfach sind und im gesamten Untersuchungsgebiet beobachtet worden, wahrscheinlich aufgrund der südlichen Anbindung des Oberrheins an den Kulturkreis des Alemannen.

Dies ist wahrscheinlich auf die südliche Anbindung des Oberrheins an den flämischen Kulturkreis zurückzuführen, was sich auch bei den Gürteltypen der Frauen beobachten lässt. Das zweiteilige Gürteln wäre von fränkischen und burgundischen Frauen getragen worden, möglicherweise unter dem Einfluss von Königin Aregonde. Am südlichen Oberrhein wurden von dem gesamten Korpus nur drei, vielleicht vier, mit einem zweiteiligen Gürtel bestattet. Eines von ihnen, die Bestattung 478 in Illfurth, entspricht einem "Romanisch-Burgundisch-Typus", während die Bestattung 1019 in Eckwersheim einem aus Nordfrankreich bekannten Typus entspricht. Die Gürtelgarnituren in den Frauengräbern sind ziemlich rudimentär. Es handelt sich meist um einfache Schnallen aus untauschierte Eisen. Bei den beobachteten Falzplatten handelt es sich im Wesentlichen um dreieckige oder linguale Beschlagen aus untauschierte Eisen. Diese Beobachtungen würden einer Mode entsprechen, die der alemannischen Bevölkerung eigen ist. Darüber hinaus werden zwei- oder dreiteilige Gürteln, wenn sie mit männlichen Personen in Verbindung gebracht werden, fast systematisch mit einem Sax und/oder einer Taschen in Verbindung gebracht.

Die Untersuchung der Lage der Gürtel hat die Vielfalt der Arten von Ablagerungen gezeigt. Nur wenige Gürtel wurden auf Schädelhöhe abgelegt, und die relative Schwäche der getragenen Gürteltaschen ist wahrscheinlich auf den Erhaltungszustand der Knochen und der Dokumentation zurückzuführen. Dagegen wird die Ablage von Gurten in der Funktionsstellung häufiger bezeugt. Unter diesen Fällen scheint die Ablagerung von Gurten an den unteren Gliedmaßen am charakteristischsten zu sein. Sie erscheint ab Ende des 6. und Anfang des 7. Jahrhunderts in den Phasen 2b und 3. Diese Praxis ist häufiger im südwestlichen Teil des Untersuchungsgebietes, im heutigen Breisgau, zu beobachten. Wenn mehrere Hypothesen zu seiner Erklärung vorgebracht werden können, wie z.B. die Reaktion auf Grabraub oder Grab wiedergeöffnung, praktische Aspekte im Zusammenhang mit der Vorbereitung des Verstorbenen oder eine Praxis, die eine kulturelle Bedeutung hat, ist der symbolische Aspekt wahrscheinlich eine Hypothese, die zu berücksichtigen ist. Das Abnehmen des Gürtels, ob offen oder nicht, würde somit neben dem physischen auch den sozialen Tod des Verstorbenen symbolisieren. Der Gürtel spielte wahrscheinlich eine symbolische Rolle für den sozialen Status seines Trägers. Es war dieser Gürtel, der Waffen trug, insbesondere den Sax. Diese Praxis wird hauptsächlich bei Personen männlichen Geschlechts und/oder männlichen Gender beobachtet. Jemandem den Gürtel abzunehmen, könnte somit die Aberkennung seines Status, seiner Macht symbolisieren. Es ins Grab zu legen, anstatt es an der Taille zu befestigen, könnte auch symbolisch sein.

PERSPEKTIVEN

Um einige dieser Hypothesen zu bestätigen oder zu diskutieren, müssten einige der Beobachtungen, die als Ergebnis dieser Studie gemacht wurden, erweitert werden.

Für die Typochronologie ließe sich auf diese Weise überprüfen, ob die für Gürtelgarnituren beobachteten chronologischen Verschiebungen auch für andere Arten von gut datierten Objekten existieren und welche allgemeine Bedeutung diese Verschiebungen haben. Diese Beobachtungen werfen jedoch auch die Frage auf, ob mit der Entwicklung von die Seration Munzdatierte Gräber seit den 1980er Jahren immer noch Bedarf an mehr regionalen Typochronologien besteht. Die Unterschiede zwischen den jüngsten Arbeiten für die großen Regionen der merowingischen Welt, Nordfrankreich, das Rheinland und Süddeutschland, sind relativ gering, obwohl sie existieren. Diese Unterschiede mögen archäologische Realitäten sein, aber sie können auch mit methodischen Fragen zusammenhängen, die in den relativ unterschiedlichen Phaseneinteilungen von einer Studie zur nächsten zu beobachten sind. Die Vervielfachung der Radiokohlenstoffdatierung oder die

Entdeckung von gut dokumentierten späten Grabfunden im Kontext, z.B. an städtischen oder Siedlungs Standorten, könnte ebenfalls dazu beitragen, die späte Typochronologie von Grabbeigaben besser zu definieren.

Die Untersuchung der Depotarten ergab einige Praktiken, die wichtiger sind als andere. Diese Frage der Arten von Ablagerungen, der Position der Objekte in das Grab, würde eine allgemeinere und übergreifende Studie verdienen, die alle Arten von Objekten einbezieht. Das Ziel dieser Studie besteht darin, die Bestattung als Ganzes zu untersuchen, und nicht darin, sich auf einen einzigen Objekttyp zu konzentrieren. Darüber hinaus sollte die große Anzahl von Fällen, in denen Gürtel in funktioneller Position waren, ohne zu wissen, ob sie getragen oder abgelegt wurden, eine möglichst genaue Dokumentation dieser Objekte während der Ausgrabung fördern. Auch wenn es manchmal nicht möglich ist, dies zu bestimmen, kann das Erscheinungsbild oder die Höhe der Ablagerung im Verhältnis zum Skelett Hinweise darauf geben, ob der Gürtel getragen oder abgelegt wurde.

Das Thema des Zusammenhangs zwischen die Grabbeigaben Typen und dem Geschlecht des Verstorbenen hat einen breiteren Anwendungsbereich und sollte es unter Berücksichtigung der Entwicklung der Geschlechtsbestimmung durch DNA-Analyse auch ermöglichen, Geschlechterfragen innerhalb der altmittelalterlichen Gesellschaften zu entwickeln und die Verwendung von "archäologischem Geschlecht" zu validieren oder nicht. Diese Methode, die darin besteht, dem Verstorbenen aufgrund des Vorhandenseins bestimmter Typen von Objekten ein Geschlecht zuzuordnen, sollte nicht beiseitegelegt, sondern systematisch mit biologischen Daten verglichen werden. Auch wenn es den Anschein hat, dass bestimmte Typen von Grabbeigaben tatsächlich für das eine oder andere Geschlecht typisch sind, ist es notwendig, systematisch zwischen Geschlecht und Gender zu unterscheiden, um mögliche Sonderfälle nicht zu übersehen und soziale Unterschiede innerhalb der Gesellschaften zu berücksichtigen.

Die Gürtelgarnituren der mediterranen Typen sind wahrscheinlich am schwierigsten zu untersuchen und zu interpretieren, und nur zwei von ihnen konnten datiert werden. Die Probleme im Zusammenhang mit den Orten, an denen diese Objekte hergestellt wurden, und ihrer Verbreitung könnten auf zwei Wegen näher untersucht werden. Die erste ist die Betrachtung und Untersuchung aller Objekte mediterranen Typs im Untersuchungsgebiet. Ein globaler Ansatz würde eine eingehendere Reflexion über die möglichen Phasen des Auftretens dieser Objekte und ihren Platz im geopolitischen Kontext der Zeit ermöglichen. Die zweite Spur wäre das Studium der Materialien, um ihre Zusammensetzung zu bestimmen. Bei Buntmetallen könnte dies zu Überlegungen über das mögliche Recycling oder deren Herkunft führen. Bei Eisen wäre es damit möglich, die Orte der Erzgewinnung zu suchen. Diese Forschung würde es ermöglichen, Anhaltspunkte nicht nur für mediterrane Einrichtungsarten, sondern auch für Objekte näherer

Herkunft, wie z.B. die fränkischen oder burgundischen Gebiete, zu liefern. Es würde auch einen multidisziplinären Ansatz erfordern, der Archäologie, Geschichte und Materialforschung kombiniert.

Auf der Ebene des Elsass sind bereits multidisziplinäre Überlegungen angestellt worden, die in dieser Arbeit behandelten Themen erweitern. Die Forschungslinien zur Typochronologie der Grabbeigaben, die statistische Validierung des Zusammenhangs zwischen Geschlecht und Gender und die Position der Objekte in der Grabstätte waren oder werden Gegenstand von Arbeiten im Rahmen des Kollektivforschungsprojekts "Grabräume und -praktiken im Elsass während der Merowinger- und Karolingerzeit (5.-10. Jh.)" sein. In diesem Sinne entspricht die im Rahmen dieses Kollektivforschungsprojekts geleistete Arbeit, da sie nur das Elsass betrifft, teilweise dem Wunsch von M. Châtelet, der auf die Entwicklung umfassenderer Überlegungen über das Hochmittelalter im Süden des Oberrheins hofft.

Bibliographie

Abbé Renet 1880 : ABBÉ RENET. — « Les fouilles de Hermes - 1878-1879. », *Mémoires de la société académique d'archéologie, sciences & arts du département de l'Oise*, vol.XI, 1, 1880, pp. 6-155.

Abert A paraître : ABERT F. — *Erstein, Untergasse*, Sélestat : Archéologie Alsace « Rapport Final d'Opération (fouille préventive) », .

Abert A paraître : ABERT F. — *Erstein, Untergasse*, Strasbourg : Archéologie Alsace « Rapport Final d'Opération (fouille préventive) », .

Ament 1976 : AMENT H. — « Chronologische Untersuchungen an fränkischen Gräberfeldern der jüngeren Merowingerzeit im Rheinland », *Bericht der Römisch-Germanischen Kommission*, vol.57, 1976, pp. 285-336.

Amrein, Binder 1997 : AMREIN H., BINDER E. — Mit Hammer und Zange an Esse und Amboss. Metallgewinnung und Schmiedkunst im frühen Mittelalter., *in : Die Alamannen*, Stuttgart : Konrad Theiss, pp. 359-670.

Attias-Donfut et al. 2004 : ATTIAS-DONFUT C., DAVEAU P., BAILLAUQUÈS S. — « Autour du mots Génération », *Recherche & Formation. Transmission intergénérationnelle et formation professionnelle*, 45, 2004, pp. 101-113.

Aufleger 1996 : AUFLEGER M. — Metallarbeiten und Metallverarbeitung, *in : Die Franken. Wegbereiter Europas*, Mayence : Von Zabern, pp. 618-628.

Bailly-Maître, Benoit 1997 : BAILLY-MAÎTRE M.-C., BENOIT P. — « Les mines d'argent de la France médiévale », *Actes des congrès de la Société des historiens médiévistes de l'enseignement supérieur public*, vol.28, 1, 1997, pp. 17-45.

Banck-Burgess 2000 : BANCK-BURGESS J. — Kleidung, *in : HOOPS J., BECK H.dir. — Reallexicon der Germanischen Altertumskunde*, Berlin : De Gruyter, pp. 603-614 16.

Barrand-Emam et al. 2019 : BARRAND-EMAM H., ABERT F., CHENAL F. — *Espaces et pratiques funéraires en Alsace aux époques mérovingienne et carolingienne (Ve-Xe siècles). Projet Collectif de Recherche 2015-2018. Bilan d'activité 1ère trébake (2015-2018), rapport d'activité 2018, programmation 2ème triennale (2019-2021).*, Strasbourg : Antea Archéologie, INRAP, Alsace Archéologie, UMR7044.

Barrand-Emam et al. 2016 : BARRAND-EMAM H., ALONSO L., BOURY L., CHENAL F., FISCHBACH T. — Vendenheim « Entrepôt Atlas-Fly », route de la Wantzenau (Alsace, Bas-Rhin) : découverte d'un ensemble funéraire mérovingien (VIe-VIIe siècle), *in : PEYTREMANN É.dir. — Des fleuves et des hommes à l'époque mérovingienne. Territoire fluvial et société au premier Moyen Âge (Ve-XIIe siècle). Actes des 33e journées internationales d'archéologie mérovingienne, 28-30 septembre 2012, Strasbourg*, Dijon : Association Française d'Archéologie Mérovingienne; *Revue Archéologique de l'Est*, pp. 301-314 « Tome XXXII des Mémoires de l'Association française d'Archéologie mérovingienne; 42e supplément à la *Revue Archéologique de l'Est* », .

Barrand-Emam, Châtelet 2016 : BARRAND-EMAM H., CHÂTELET M. — *Espaces et pratiques funéraires en Alsace aux époques mérovingienne et carolingienne (Ve-Xe siècles). Projet Collectif de Recherche 2015-2018. Rapport d'activités 2016*, Strasbourg : Antea Archéologie, INRAP, Alsace Archéologie, UMR7044.

Barrand-Emam et al. 2014 : BARRAND-EMAM H., CHÂTELET M., KOZIOL A. — *Espaces et pratiques funéraires en Alsace aux époques mérovingienne et carolingienne (Ve-Xe siècles). Projet Collectif de Recherche 2015-2018.*, Strasbourg : Antea Archéologie, INRAP, Alsace Archéologie, UMR7044.

Barrand-Emam et al. 2015 : BARRAND-EMAM H., CHÂTELET M., KOZIOL A. — *Espaces et pratiques funéraires en Alsace aux époques mérovingienne et carolingienne (Ve-Xe siècles).*, Strasbourg : Antea Archéologie, INRAP, Alsace Archéologie, UMR7044.

Barrand-Emam et al. 2013a : BARRAND-EMAM H., CHENAL F., FISCHBACH T. — *Artzenheim « Lotissement les Violettes », Alsace, Haut-Rhin (68). Un ensemble funéraire du Premier Moyen-Âge (fin du 6ème – fin du 9ème) et une occupation du début du Bronze final*, Strasbourg : Antea Archéologie 3 vol., « Rapport Final d'Opération (fouille préventive) », .

Barrand-Emam et al. 2013b : BARRAND-EMAM H., CHENAL F., FISCHBACH T. — *Vendenheim, Route de la Wantzenau – « Entrepôt Atlas-Fly ». Un ensemble funéraire mérovingien, une occupation néolithique et une occupation Hallstatt C/D1*, Habsheim : Antea Archéologie 4 vol., « Rapport Final d'Opération, fouille préventive », .

Beilharz 2011 : BEILHARZ D. — *Das frühmerowingerzeitliche Gräberfeld von Horb-Altheim*, Stuttgart : Konrad Theiss.

Belard 2014 : BELARD C. — *Les femmes en Champagne pendant l'âge du Fer (dernier tiers VIe-IIIe siècle av. J.-C.) et la notion de genre en archéologie funéraire*, Paris : Ecole pratique des Hautes-Etudes 334 p.

Belard 2015 : BELARD C. — « La notion de genre ou comment problématiser l'archéologie funéraire », *Les nouvelles de l'archéologie*, 140, 2015, pp. 23-27.

Bertin 1973 : BERTIN J. — *Sémiologie Graphique. Les diagrammes, les réseaux, les cartes*, 2e édition, Paris, La Haye : Mouton, Gauthier-Villars.

Billoin 2007 : BILLOIN D. — *Hegenheim (68), « 45, rue de Hésingue »*, Strasbourg : I.N.R.A.P., S.R.A. Alsace.

Billoin et al. 2005 : BILLOIN D., CHÂTELET M., MÉDARD F. — « Équerres métalliques et enveloppe textile d'une sépulture mérovingienne à Geispolsheim (Bas-Rhin) », *Revue Archéologique de l'Est*, vol.tome 53, 2005, pp. 253-261.

Billoin et al. 2008 : BILLOIN D., CHÂTELET M., PUTELAT O., THIOL S. — La nécropole mérovingienne à tumuli d'Hégenheim (Haut-Rhin), in : GUILLAUME J., PEYREMANN É.dir. — *L'Austrasie. Sociétés, économies, territoires, christianisation. Actes des XXVIe journées internationales d'archéologie mérovingienne. Nancy 22-25 septembre 2005*, Nancy : Presses Universitaires de Nancy, pp. 269-281.

Bizot, Signoli 2009 : BIZOT B., SIGNOLI M. — *Rencontre autour des sépultures habillées. Actes des journées d'étude organisées par le Groupement d'Anthropologie et d'Archéologie funéraire et le Service Régional de l'Archéologie de Provence-Alpes-Côte d'Azur. Carry-le-Rouet (Bouches-du-Rhône), 13-14 décembre 2008*, Gap : Editions des Hautes-Alpes.

Blaizot et al. 2005 : BLAIZOT F., BAUDOUX J., THOMANN E., BOËS É., BOËS X., FLOTTÉ P., MACABÉO G. — « L'ensemble funéraire de l'Antiquité tardive et du haut Moyen-Age de Sainte-Barbe à Strasbourg (Bas-Rhin) », *Revue Archéologique de l'Est*, vol.tome 53, 2005, pp. 85-188.

Blumer, Knaut 1991 : BLUMER R.-D., KNAUT M. — « Zum Edelmetallguß in Ossia-Sepia-Formen im Frühmittelalter », *Fundberichte aus Baden-Württemberg*, 16, 1991, pp. 545-553.

Boës 2005 : BOËS E. — Le rôle du marécage Centre-Alsace dans la perspective d'une modélisation du peuplement holocène de la plaine du Rhin supérieur, *in* : BERGER J.-F., BERTONCELLO F., BRAEMER F., DAVTIAN G., GAZENBEEK M.dir. — *Temps et espaces de l'homme en société, analyses et modèles spatiaux en archéologie. XXVe rencontres internationales d'archéologie et d'histoire d'Antibes*, Antibes : APDCA, pp. 287-296.

Böhme 1974 : BÖHME H.W. — *Germanische Grabfunde des 4. bis 5. Jahrhunderts zwischen unterer Elbe und Loire: Studien zur Chronologie und Bevölkerungsgeschichte*, Munich : Beck 2 vol.,.

Böhme 1978 : BÖHME H.W. — Tombes germaniques des IVe et Ve siècles en Gaule du nord. Chronologie-Distribution-Interprétation, *in* : FLEURY M., PÉRIN P.dir. — *Problèmes de chronologie relative et absolue concernant les cimetières mérovingiens d'entre Loire et Rhin. Actes du IIe colloque archéologique de la IVe Section de l'Ecole pratique des Hautes Etudes (Paris, 1973)*, Paris : Honoré Champion, pp. 21-38 « Bibliothèque de l'Ecole des Hautes Etudes, IVe Section-Sciences historiques et philologiques », 320.

Böhner 1958 : BÖHNER K. — *Die fränkischen Altertümer des Trierer Landes*, Berlin : Gebr. Mann 2 vol.,.

Böhner 1971 : BÖHNER K. — Zur archäologischen Chronologie der Merowingerzeit, *in* : FILIP J.dir. — *Actes du VIIe Congrès international de l'Union des Sciences préhistoriques et historiques (Prague, 1966)*, Prague : Institut d'Archéologie de l'Académie Tchécoslovaque des Sciences à Prague, pp. 999-1001.

Born 1994 : BORN H. — Terminologie und Interpretation von Tauschierarbeiten in der altvorderasiatischen, altägyptischen und alteuropäischen Metallkunst, *in* : MENGHIN W.dir. — *Tauschierarbeiten der Merowingerzeit*, Berlin : Staatliche Museen zu Berlin, pp. 72-81.

Brather 2002 : BRATHER S. — Ethnic Identities : as Constructions of Archaeology: The Case of the Alamanni, *in* : GILLET A.dir. — *On Barbarian Identity. Critical Approaches to Ethnicity in the Early Middle Ages*, Turnhout : Brepols, pp. 149-175 « Studies in the early Middle Ages », 4.

Brenner 1912 : BRENNER E. — « Der Stand der Forschung über die Kultur der Merowingerzeit », *Bericht der Römisch-Germanischen Kommission*, vol.7, 1912, pp. 253-351.

Bruzek 2002 : BRUZEK J. — « A method for visual determination of sex, using the human hip bone », *American Journal of Physical Anthropology*, vol.117, 2, 2002, pp. 157-168.

Bücker, Hoepfer 1993 : BÜCKER C., HOEPFER M. — « Ein Kriegergrab des 5. Jahrhunderts n. Chr. aus Opfingen, Stadt Freiburg i. Br. », *Fundberichte aus Baden-Württemberg*, 18, 1993, pp. 325-342.

Burnell 1998 : BURNELL S. — *Die reformierte Kirche von Sissach BL : mittelalterliche Kirchenbauten und merowingerzeitliche Stiftergräber*, Liestal : Archäologie und Kantonsmuseum Baselland « Berichte aus Archäologie und Kantonsmuseum Baselland », 38.

Burzler et al. 2002 : BURZLER A., HÖNEISEN M., LEICHT J., RUCKSTUHL B. — *Das frühmittelalterliche Schleithelm: Siedlung, Gräberfeld und Kirche*, Schaffhausen : Baudepartement des Kantons Schaffhausen, Kantonsarchäologie 2 vol.,.

Büttner 1991 : BÜTTNER H. — *Geschichte des Elsass I. Politische Geschichte des Landes von der Landnahmezeit bis zum Tode Ottos III.*, Sigmaringen : Jan Thorbecke.

Caboi et al. 2007 : CABBOI S., DUNIKOWSKI C., MERLUZZO P. — L'organisation du travail du fer au haut Moyen Âge dans le Nord de la France : premières conclusions à partir des exemples d'habitats et de sites de production de Normandie, d'Île-de-France, de Bourgogne et de Lorraine, *in* : *4e Congrès International*

d'Archéologie Médiévale et Moderne : Medieval Europe Paris, Paris : Consulté en ligne le 12/02/2017 <http://medieval-europe-paris-2007.univ-paris1.fr/S.%20Cabboi%20et%20al..pdf>, pp. 18.

Calligaro et al. 2006 : CALLIGARO T., PÉRIN P., VALLET F., POIROT J.-P. — « Contribution à l'étude des grenats mérovingiens (Basilique de Saint-Denis et autres collections du musée d'Archéologie nationale, diverses collections publiques et objets de fouilles récentes). », *Antiquités Nationales*, 38, 2006, pp. 111-144.

Carré et al. 2014 : CARRÉ F., RAST-EICHER A., BELL B., BOISSON J. — L'étude des matériaux organiques dans les tombes du haut Moyen âge : un apport à la connaissance des pratiques funéraires et des vêtements, *in* : *Journées archéologiques de Haute-Normandie, Alizay, 20-22 juin 2014*, Rouen : Presses Universitaires de Rouen et du Havre, pp. 181-206.

Carré et al. 2018 : CARRÉ F., RAST-EICHER A., BELL B., BOISSON J. — « L'étude des matériaux organiques dans les tombes du haut Moyen Âge (France, Suisse et Allemagne occidentale) : un apport majeur à la connaissance des pratiques funéraires et du vêtement », *Archéologie médiévale*, 48, 2018, pp. 37-99.

Charlier et al. 2009 : CHARLIER P., CARLIER R., ROFFI F., HUYNH-CHARLIER I. — Décomposition et putréfaction des cadavres habillés. Intérêt d'un regard médico-légal en archéologie funéraire, *in* : BIZOT B., SIGNOLI M.dir. — *Rencontre autour des sépultures habillées. Actes des journées d'études organisées par le Groupement d'Anthropologie et d'Archéologie Funéraire et le Service Régional de l'Archéologie de Provence-Alpes-Côtes-d'Azur à Carry-le-Rouet (Bouches-du-Rhône), les 13 et 14 décembre 2008*, Gap : Editions des Hautes-Alpes, pp. 121-126.

Châtelet 2002 : CHÂTELET M. — *La céramique du haut Moyen Âge du sud de la vallée du Rhin supérieur (Alsace et Pays de Bade). Typologie, chronologie, technologie, économie et culture*, Montagnac : Monique Mergoil « Europe médiévale », 5.

Châtelet 2009a : CHÂTELET M,dir. . — *Fouilles et découvertes en Alsace*, Rennes : Ouest-France.

Châtelet 2009b : CHÂTELET M. — *Matzenheim « Bodengewann » et Osthouse « Galgen » (Bas-Rhin). Deux nécropoles mérovingiennes en limite de ban.*, Strasbourg : INRAP « Rapport Final d'Opération (fouille préventive) », .

Châtelet 2018 : CHÂTELET M. — *Eckwersheim, Burgweg Links, Spiessmatt, LGV Est Européenne 2e phase - site 11-2. 5000 ans d'histoire du Néolithique à l'époque carolingienne.*, Strasbourg : INRAP 2 vol., « Rapport Final d'Opération », .

Châtelet et al. 2000 : CHÂTELET M., GEORGES P., ROHMER P. — *ERSTEIN « Beim Limersheimerweg » (Bas-Rhin). Une nécropole mérovingienne du 6e-7e siècle*, Strasbourg : INRAP, SRA Alsace « Rapport préliminaire », .

Chenal, Barrant-Emam 2015 : CHENAL F., BARRANT-EMAM H. — « Nouvelles données concernant le pillage des sépultures mérovingiennes en Alsace : mise en évidence de stries et d'entailles sur les restes osseux provenant des sépultures pillées de l'ensemble funéraire de Vendenheim (Alsace, Bas-Rhin) », *Revue Archéologique de l'Est*, vol.t. 64, 187, 2015, pp. 489-500.

Chenal, Barrant-Emam 2017 : CHENAL F., BARRANT-EMAM H. — La question du laps de temps entre l'inhumation du défunt et le pillage de la sépulture à l'époque mérovingienne, *in* : LEROY I., VERSLYPE L.dir. — *Communauté des vivants, compagnie des morts. Actes des 35e Journées internationales d'archéologie mérovingienne de l'AFAM, Douai, 9-11 octobre 2014*, Saint-Germain-en-Laye : Association Française d'Archéologie Mérovingienne, pp. 163-170 « Mémoires de l'Association Française d'Archéologie Mérovingienne », XXXIII.

Chevalier, Gheerbrant 1982 : CHEVALIER J., GHEERBRANT A. — *Dictionnaire des symboles : Mythes, rêves, coutumes, gestes, formes, figures, couleurs, nombres*, revue et augmentée, Paris : Robert Laffont.

Christlein 1966 : CHRISTLEIN R. — *Das alamannische Reihengräberfeld von Marktoberdorf im Allgäu*, Kallmünz : Lassleben « Materialhefte zur bayerischen Vorgeschichte », 21.

Christlein 1973 : CHRISTLEIN R. — « Besitzabstufungen zur Merowingerzeit im Spiegel reicher Grabfunde aus West- und Südwestdeutschland. », *Jahrbuch des Römisch-Germanischen Zentralmuseums Mainz*, vol.20, 1973, pp. 147-180.

Conte 1997 : CONTE F. — « La ceinture comme objet rituel », *Cahiers slaves*, vol.1, 1, 1997, pp. 181-204.

Crubézy 2007 : CRUBÉZY E. — L'étude des sépultures, ou du monde des morts au monde des vivants, in : CRUBÉZY E., LORANS E., MASSET C., PERRIN F., TRANOY L.dir. — *L'archéologie funéraire*, 2e édition, Paris : Errance, pp. 8-60 « Archéologiques », .

Daim et al. 2017 : DAIM F., KOCH U., SAMU L. — Mit dem Bauchladen ins Awarerland, in : FASOLD P., GIEMSCH L., OTTENDORF K., WINGER D.dir. — *Forschungen in Franconofurd. Festschrift für Egon Wamers zum 65. Geburtstag*, Regensburg : Schnell & Steiner, pp. 239-253 « Schriften des Archäologischen Museums Frankfurt », 28.

Daveau, Goustard 2000 : DAVEAU I., GOUSTARD V. — « Un complexe métallurgique et minier du haut Moyen Âge. Le site des Fourneaux à Vert-Saint-Denis (Seine-et-Marne) », *Gallia*, 57, 2000, pp. 77-99.

Demangeon 1902 : DEMANGEON A. — « Contribution à la géographie du Kaiserstuhl en Brisgau », *Annales de géographie*, vol.11, 56, 1902, pp. 144-152.

Demoule 1999 : DEMOULE J.-P. — « Ethnicity, culture and identity: French archaeologists and historians », *Antiquity*, vol.73, 279, 1999, pp. 190-198.

Denègre, Salgé 2004 : DENÈGRE J., SALGÉ F. — *Les Systèmes d'information géographique*, 2e édition, Paris : Presses Universitaires de France.

Diaz-Andreu 2005 : DIAZ-ANDREU M. — Gender identity, in : DIAZ-ANDREU M., LUCY S., BABIC S., EDWARDS D.N.dir. — *The Archaeology of Identity. Approaches to gender, age, status, ethnicity and religion*, Londres, New-York : Routledge, pp. 13-42.

Dierkens et al. 2008 : DIERKENS A., LE BEC C., PERIN P. — Sacrifice animal et offrandes alimentaires en Gaule mérovinienne, in : LEPETZ S., VAN ANDRINGADIR. — *Archéologie du sacrifice animal en Gaule romaine. Rituels et pratiques alimentaires*, Montagnac : Monique Mergoïl, pp. 279-299 « Archéologie des plantes et des animaux », 2.

Dillmann et al. 2015 : DILLMANN P., LEROY S., DISSER A., BAUVAIS S., VEGA E., FLUZIN P. — « Dernières avancées des études sur la production, la circulation et la datation des métaux ferreux archéologiques », *Les nouvelles de l'archéologie*, 138, 2015, pp. 28-34.

Dirlmeier, Gottlieb 1978 : DIRLMEIER C., GOTTLIEB G. — *Quellen zur Geschichte der Alamannen von Libanios bis Gregor von Tours*, Sigmaringen : Jan Thorbecke « Quellen zur Geschichte der Alamannen », 2.

Djindjian 2013 : DJINDJIAN F. — *Manuel d'archéologie*, Paris : Armand Colin.

- Drauschke 2008** : DRAUSCHKE J. — Herkunft und Vermittlung « byzantinischer Importe » der Merowingerzeit in Nordwesteuropa, in : BRATHER S.dir. — *Zwischen Spätantike und Frühmittelalter*, Berlin : De Gruyter, pp. 367-423 « Ergänzungsbande zum Reallexikon der Germanischen Altertumskunde », 57.
- Duday et al. 1990** : DUDAY H., COUTRAUD P., CRUBEZY E., SELLIER P., TILLIER A.-M. — « L'anthropologie « de terrain » : reconnaissance et interprétation des gestes funéraires », *Bulletins et Mémoires de la Société d'Anthropologie de Paris*, vol.t. 2, 3-4, 1990, pp. 29-50.
- Durliat 2014** : DURLIAT J. — *De l'Antiquité au Moyen Âge l'Occident de 313 à 800*, Paris : Ellipses.
- Effros 2000** : EFFROS B. — « Skeletal sex and gender in Merovingian mortuary archaeology », *Antiquity*, vol.74, 285, 2000, pp. 632-639.
- Eger 2004** : EGER C. — Vierteilige Gürtelgarnitur, in : WAMSER L.dir. — *Die Welt von Byzanz – Europas östliches Erbe. Glanz, Krisen und Fortleben einer tausendjährigen Kultur*, Stuttgart : Konrad Theiss, pp. 284.
- Eger 2016** : EGER C. — Vierteilige Gürtel im südlichen und östlichen Mittelmeerraum, in : BOLLÓK Á., CSIKY G., VIDA T.dir. — *Zwischen Byzanz und der Steppe. Archäologische und historische Studien. Festschrift für Csanád Balint zum 70. Geburtstag. Between Byzantium and the Steppe. Archaeological and historical studies in honour of Csanád Balint on the occasion of his 70th birthday*, Budapest : Institute of archaeology. Research centre for the humanities. Hungarian academy of sciences, pp. 153-173.
- Escher 2006** : ESCHER K. — *Les Burgondes: Ier-VIe siècles apr. J.-C.*, Paris : Errance.
- Escher 2014** : ESCHER K. — « Plaques-boucles byzantines et apparentées de la période VIe-VIIIe siècle trouvées en France », *Revue Archéologique de l'Est*, 63, 2014, pp. 301-336.
- Fehr 1999** : FEHR H. — Zur Deutung der Prunkgürtelsitte der jüngeren Merowingerzeit. Das Verhältnis von Waffenbeigabe und Gürtelbeigabe anhand der Männergräber von Schretzheim und Kirchheim/Ries, in : BRATHER S., BÜCKER C., HOEPER M.dir. — *Archäologie als Sozialgeschichte. Studien zu Siedlung, Wirtschaft und Gesellschaft im Frühgeschichtlichen Mitteleuropa. Festschrift für Heiko Steuer*, Rahden : Marie Leidorf, pp. 105-111 « Internationale Archäologie - Studia honoraria », 9.
- Féliu 2017** : FÉLIU C. — *Obernai (PAEI)*, Strasbourg : Inrap Grand Est sud « Rapport Final d'Opération (fouille préventive) », .
- Ferembach et al. 1980** : FEREMBACH D., SCHWIDETZKY I., STLOUKAL M. — « Recommendations for age and sex diagnoses of skeletons », *Journal of Human Evolution*, 9, 1980, pp. 517-549.
- Fingerlin 1967** : FINGERLIN G. — « Eine Schnalle mediterraner Form aus dem Reihengräberfeld Güttingen, Ldkr. Konstanz », *Badische Fundberichte*, 23, 1967, pp. 159-184.
- Fingerlin 1971** : FINGERLIN G. — *Die alamannischen Gräberfelder von Güttingen und Merdingen in Südbaden*, Berlin : De Gruyter 2 vol.,.
- Fingerlin 1975** : FINGERLIN G. — « Emmendingen », *Fundberichte aus Baden-Württemberg*, 2, 1975, pp. 238-239.
- Fingerlin 2009** : FINGERLIN G. — Das völkerwanderungszeitliche Gräberfeld von Wyhl am Kaiserstuhl (Oberrhein). Ein Beitrag zu den « foederati » im Vorfeld der spätrömischen Reichsgrenze, in : BIEL J., HEILIGMANN J., KRAUSE D.L.dir. — *Landesarchäologie: Festschrift für Dieter Planck zum 65. Geburtstag*, Stuttgart : Konrad Theiss, pp. 503-529 « Forschungen und Berichte zur Vor- und Frühgeschichte in Baden-Württemberg », .

Fischbach 2010 : FISCHBACH T. — *L'armement et les guerriers de la nécropole mérovingienne d'Erstein (6ème-7ème siècles). Typochronologie et statuts sociaux*, mémoire de master 2 sous la direction de Jean-Jacques Schwien. Strasbourg : Université de Strasbourg 2 vol.

Fischbach 2016 : FISCHBACH T. — « L'armement dans les tombes de guerriers de la nécropole mérovingienne d'Erstein (Bas-Rhin) », *Archéologie Médiévale*, 46, 2016, pp. 3-31.

Fischbach, Barrand-Emam 2014 : FISCHBACH T., BARRAND-EMAM H. — « Une ceinture à garnitures multiples en fer damasquiné découverte dans la sépulture d'un membre de l'aristocratie mérovingienne à Artzenheim (Haut-Rhin, France) », *Les Cahiers de Landarc*, 2, 2014.

Flotté, Fuchs 2000 : FLOTTÉ P., FUCHS M. — *Carte archéologique de la Gaule - Le Bas-Rhin 67/1*, Paris : Fondation Maison des sciences de l'homme.

Fluck 1993 : FLUCK P. — Montanarchäologische Forschungen in den Vogesen, in : STEUER H., ZIMMERMANN U.dir. — *Montanarchäologie in Europa. Berichte zum Internationalen Kolloquium « Frühe Erzgewinnung und Verhüttung in Europa » in Freiburg im Breisgau vom 4. bis 7. Oktober 1990*, Sigmaringen : Jan Thorbecke, pp. 267-289 « Archäologie und Geschichte. Freiburger Forschungen zum ersten Jahrtausend in Südwestdeutschland », 4.

Fluck et al. 2013 : FLUCK P., GAUTHIER J., BOHLY B. — *Mines et métallurgie des non-ferreux en Alsace du haut Moyen Âge au XVIe siècle (Altenberg/Sainte-Marie-aux-Mines, Steinbach). Projet Collectif de Recherches 2013*, Mulhouse : CRESAT (Université de Haute-Alsace), Institut Universitaire de France, Fédération Patrimoine Minier Les Trolls (Soultz), INRAP, Pôle d'Archéologie Interdépartemental Rhénan.

Frey 2006 : FREY A. — *Gürtelschnallen westlicher Herkunft im östlichen Frankenreich: Untersuchungen zum Westimport im 6. und 7. Jahrhundert*, Mayence : Römisch-Germanischen Zentralmuseums.

Friedrich 2016 : FRIEDRICH M. — *Archäologische Chronologie und historische Interpretation: die Merowingerzeit in Süddeutschland*, Berlin : De Gruyter.

Gaillard de Sémainville 1980 : GAILLARD DE SÉMAINVILLE H. — *Les cimetières mérovingiens de la côte chalonnaise et de la côte mâconnaise*, Dijon : Revue archéologique de l'Est et du Centre-Est 3 vol.,.

Garscha 1970 : GARSCHA F. — *Die Alamannen in Südbaden: Katalog der Grabfunde*, Berlin : De Gruyter 2 vol.,.

Gärtner et al. 2014 : GÄRTNER T., HAAS-GEHARD B., HARBECK M., IMMLER F., ROTT A. — « Frühmittelalterliche Frauen in Waffen? Divergenzen zwischen der archäologischen und anthropologischen Geschlechtsansprache », *Bayerische Vorgeschichtsblätter*, 79, 2014, pp. 219-240.

Gauvard 2004 : GAUVARD C. — *La France au Moyen Age du Ve au XVe siècle*, Paris : Presses Universitaires de France.

Georges 2005a : GEORGES P. — Approches anthropologiques de la nécropole mérovingienne d'Erstein, in : SCHNITZLER B., LE MINOR J.-M., LUDÉS B., BOËS E.dir. — *Histoire(s) de squelettes. Archéologie, médecine et anthropologie en Alsace*, Strasbourg : Musées de la Ville de Strasbourg, pp. 253.

Georges 2005b : GEORGES P. — Deux cas de mutilations dans la nécropole mérovingienne d'Erstein-Limersheimerweg, in : SCHNITZLER B., LE MINOR J.-M., LUDÉS B., BOËS E.dir. — *Histoire(s) de squelettes. Archéologie, médecine et anthropologie en Alsace*, Strasbourg : Musées de la Ville de Strasbourg, pp. 254.

Geuenich 2005 : GEUENICH D. — *Geschichte der Alemannen*, 2e édition, Stuttgart : Kohlhammer.

Giesler-Müller 1992 : GIESLER-MÜLLER U. — *Das frühmittelalterliche Gräberfeld von Basel-Kleinhüningen. Katalog und Tafeln*, Bâle : Schwabe « Basler Beiträge zur Ur- und Frühgeschichte », 11B.

Gizard 2016 : GIZARD S. — « Classement typo-chronologique des garitures de ceintures mérovingiennes en fer de Franche-Comté. Un préalable à l'établissement d'une chronologie normalisée en domaine romano-burgonde. », *Revue Archéologique de l'Est*, 65, 2016, pp. 215-256.

Goldenberg 1993 : GOLDENBERG G. — Frühe Blei-, Silber- und Kupfergewinnung im Südschwarzwald, in : STEUER H., ZIMMERMANN U.dir. — *Montanarchäologie in Europa. Berichte zum Internationalen Kolloquium « Frühe Erzgewinnung und Verhüttung in Europa » in Freiburg im Breisgau vom 4. bis 7. Oktober 1990*, Sigmaringen : Jan Thorbecke, pp. 232-248 « Archäologie und Geschichte. Freiburger Forschungen zum ersten Jahrtausend in Südwestdeutschland », 4.

Graenert 2000 : GRAENERT G. — « Langobardinnen in Alamannien. Zur Interpretation mediterranen Sachgutes in südwestdeutschen Frauengräbern des ausgehenden 6. Jahrhunderts », *Germania*, vol.2, 78, 2000, pp. 417-447.

Graenert 2007 : GRAENERT G. — *Merowingerzeitliche Filigranscheibenfibeln westlich des Rheins*, Montagnac : Monique Mergoil.

Griess, Griess 1954 : GRIESS J., GRIESS E. — « Le cimetière mérovingien du Zich de Molsheim (fouilles de 1935-1939) », *Cahiers Alsaciens d'Histoire et d'Art*, 134, 1954, pp. 73-96.

Groove, Burger-Heinrich 2001 : GROOVE A.M., BURGER-HEINRICH E. — *Das alamannische Gräberfeld von Munzingen, Stadt Freiburg*, Stuttgart : Konrad Theiss.

Guichard 2009 : GUICHARD Y. — « IV. 1. Taphonomie des squelettes et espace funéraire », *Revue archéologique de Picardie. Numéro spécial : Bucy-Le-Long (Aisne). Une nécropole de La Tène ancienne (Ve-IVe siècle avant notre ère). Volume I.*, vol.26, 1, 2009, pp. 163-174.

Gußmann 1994 : GUßMANN S. — Herstellungstechnisch-typologische Untersuchungen an tauschierten Metallarbeiten, in : MENGHIN W.dir. — *Tauschierarbeiten der Merowingerzeit*, Berlin : Staatliche Museen zu Berlin, pp. 105-158.

Hammer et al. 2001 : HAMMER Ø., HARPER D.A.T., RYAN P.D. — « PAST: Paleontological statistics software package for education and data analysis. », *Palaeontologia Electronica*, vol.1, 4, 2001, pp. 9.

Handman 2015 : HANDMAN M.-É. — « Sexe ou genre ? Qu'en dit l'anthropologie sociale ? », *Les nouvelles de l'archéologie*, 140, 2015, pp. 5-8.

Härke 2014 : HÄRKE H. — « Grave goods in early medieval burials: messages and meanings », *Mortality*, vol.19, 1, 2014, pp. 41-60.

Heumüller, Kegler 2016 : HEUMÜLLER M., KEGLER J.F. — « Der Mann von Bernuthsfeld und seine Zeit. Die neue Ausstellung im Ostfriesischen Landesmuseum Emden », *Berichte zur Denkmalpflege in Niedersachsen*, 4, 2016, pp. 178-184.

Heynowski 2017 : HEYNOWSKI R. — *Gürtel: erkennen, bestimmen, beschreiben*, Munich : Deutscher Kunstverlag.

Hoeper 2001 : HOEPER M. — *Alamannische Siedlungsgeschichte im Breisgau: Zur Entwicklung von Besiedlungsstrukturen im frühen Mittelalter*, Rahden : Marie Leidorf « Freiburger Beiträge zur Archäologie und Geschichte des ersten Jahrtausends », 6.

Holmqvist 1939 : HOLMQVIST W. — *Kunstprobleme der Merowingerzeit*, Stockholm : Wahlström et Widstrand.

Huyseune 2015 : HUYSEUNE H. — *Conservation-restauration d'un ensemble archéologique prélevé en motte : une sépulture d'enfant du Haut Moyen Âge (VIIe siècle, Langenpreising, Bavière)*, mémoire de master 2. Paris : Université de Paris I Panthéon-Sorbonne 225 p.

Huyseune 2018 : HUYSEUNE H. — « Conservation-restauration d'un ensemble archéologique prélevé en motte: une sépulture d'enfant du Haut Moyen Age (VIIe siècle, Langenpreising, Bavière) », *Cahier Technique n°23, Retours d'expérience et actualité. Actes des XXIXèmes journées des restaurateurs en archéologie organisées par le laboratoire Arc'Antique (Nantes, octobre 2015)*, 23, 2018, pp. 26-41.

Ippendorf 2019 : IPPENDORF J. — *Gürtel und Geschlecht. Funktion und Bedeutung zur Merowingerzeit*, Fribourg-en-Brigau : Albert-Ludwigs-Universität Freiburg.

Iscan, Derrick 1984 : ISCAN M.Y., DERRICK K. — « Determination of sex from the sacro-iliac joint: a visual assessment techniques », *Florida Scientist*, 47, 1984, pp. 94-98.

Ivanišević et al. 2006 : IVANIŠEVIĆ V., KAZANSKI M., MASTYKOVA A.V. — *Les nécropoles de Viminacium à l'époque des grandes migrations*, Paris : Association des amis du Centre d'histoire et civilisation de Byzance.

Jansen 2003 : JANSEN M. — « Das merowingerzeitliche Gräberfeld auf Gewann « Weckersgraben » in Buggingen, Kreis Breisgau-Hochschwarzwald », *Fundberichte aus Baden-Württemberg*, 27, 2003, pp. 775-919.

Jeunesse 1995 : JEUNESSE C. — « Contribution à l'étude de la variabilité régionale au sein du Rubané. L'exemple du sud de la plaine du Rhin supérieur », *Cahiers de l'Association pour la Promotion de la Recherche Archéologique en Alsace*, 11, 1995, pp. 1-22.

Jiminez et al. 2009 : JIMINEZ F., CARRÉ F., RAST-EICHER A. — Louviers, rue du Mûrier (Eure) : Trois cas de sépultures habillées du haut Moyen Âge, in : BIZOT B., SIGNOLI M.dir. — *Rencontre autour des sépultures habillées. Actes des journées d'études organisées par le Groupement d'Anthropologie et d'Archéologie Funéraire et le Service Régional de l'Archéologie de Provence-Alpes-Côtes-d'Azur à Carry-le-Rouet (Bouches-du-Rhône), les 13 et 14 décembre 2008*, Gap : Editions des Hautes-Alpes, pp. 47-55.

Joffroy 1961a : JOFFROY R. — « Contribution à l'étude des plaques-boucles mérovingiennes coulées d'une seule pièce », *Revue Archéologique de l'Est et du Centre-Est*, XII, 1961, pp. 110-115.

Joffroy 1961b : JOFFROY R. — « Contribution à l'étude des plaques-boucles mérovingiennes coulées d'une seule pièce », *Revue Archéologique de l'Est et du Centre-Est*, XII, 1961, pp. 110-115.

Kazanski 1994 : KAZANSKI M. — « Les plaques-boucles méditerranéennes des Ve-VIe siècles », *Archéologie Médiévale*, 24, 1994, pp. 137-198.

Kazanski 2003 : KAZANSKI M. — *Qal'at Sem'an. Vol. IV, Rapport final. Fasc.3, Les objets métalliques*, Beyrouth : Institut français d'archéologie du Proche-Orient.

Kazanski 2012 : KAZANSKI M. — Les armes et les techniques de combat des guerriers steppiques du début du Moyen Âge, in : LAZARIS S.dir. — *Le cheval dans les sociétés antiques et médiévales : actes des journées d'étude internationales organisées par l'UMR 7044 (Etude des civilisations de l'Antiquité)*, Strasbourg, 6-7 novembre 2009, Turnhout : Brepols, pp. 193-199 « Bibliothèque de l'Antiquité tardive », 22.

Kazanski 2015 : KAZANSKI M. — « Вооружение и конское снаряжение славян V—VII вв. », *Stratum*, 5, 2015, pp. 43-95.

Kazanski et al. 2000 : KAZANSKI M., PÉRIN P., CALLIGARO T. — Le style polychrome au Ve siècle : orfèvrerie cloisonnée et pierres montées en bâtes, in : *L'Or des princes barbares : du Caucase à la Gaule : Ve siècle après J.-C.*, Paris : Réunion des Musées Nationaux, pp. 15-18.

Keim 2007 : KEIM S. — *Kontakte zwischen dem alamanisch-bajuwarischen Raum und dem langobardenzeitlichen Italien*, Rahden : Marie Leidorf « Internationale Archäologie », 98.

King 2004 : KING J.M. — « Grave-goods as gifts in Early Saxon burials (ca. AD 450-600) », *Journal of Social Archaeology*, vol.4, 2, 2004, pp. 214-238.

Knüsel, Ripley 2000 : KNÜSEL C., RIPLEY K. — The Berdache or man-woman in Anglo-saxon England and Early Medieval Europe, in : FRAZER W, O., TYRRELL A, dir. — *Social identity in Early Medieval Britain*, Londres, New York : Leicester University Press, pp. 157-192.

Koch 1998 : KOCH A. — *Bügel fibeln der Merowingerzeit im westlichen Frankenreich*, Mayence : Römisch-Germanischen Zentralmuseums 2 vol.,.

Koch 1977 : KOCH U. — *Das Reihengräberfeld bei Schretzheim*, Berlin : Gebr. Mann 2 vol.,.

Koch 1980 : KOCH U. — Mediterranes und Langobardisches Kulturgut in Gräbern der älteren Merowingerzeit zwischen Main, Neckar und Rhein, in : CENTRO ITALIANO DI STUDI SULL'ALTO MEDIOEVO dir. — *Longobardi et Lombardia : aspetti di civiltà Longobarda. Atti del 6e congresso internazionale di studi sull'alto medioevo*, Milan : Spoleto, pp. 107-122.

Koch 1982a : KOCH U. — « Das Fränkische Gräberfeld von Herbolzheim Kreis Heilbronn », *Fundberichte aus Baden-Württemberg*, 7, 1982, pp. 387-474.

Koch 1982b : KOCH U. — *Die frankischen Graberfelder von Barga und Berghausen in Nordbaden*, Stuttgart : Konrad Theiss.

Koch 1990 : KOCH U. — *Das Fränkische Gräberfeld von Klepsau im Hohenlohekreis*, Stuttgart : Konrad Theiss.

Koch 1997 : KOCH U. — Der Ritt in die Ferne. Erfolgreiche Kriegszüge im Langobardenreich, in : *Die Alamannen*, Stuttgart : Konrad Theiss, pp. 403-417.

Koch 2001 : KOCH U. — *Das alamannisch-fränkische Gräberfeld bei Pleidelsheim*, Stuttgart : Konrad Theiss.

Koch 2015 : KOCH U. — *Wilde Völker an Rhein und Neckar: Franken im frühen Mittelalter*, Mannheim : Schnell & Steiner « Publikationen der Reiss-Engelhorn-Museen », 65.

Koziol et al. 2012 : KOZIOL A., ABERT F., PÉLISSIER A., PUTELAT O., SCHAAL C., VIGREUX T., SIMON F.-X. — *Roeschwoog, Bas-Rhin, Lotissement « Am Wasserturm ». Habitat rural et ensemble funéraire du haut Moyen Âge (fin du 6e - fin du 10e siècle). Etude géomorphologique d'une portion de la plaine alluviale du Ried Nord*, Strasbourg : Pôle d'Archéologie Interdépartemental Rhénan 3 vol., « Rapport Final d'Opération (fouille préventive) », .

Koziol, Péliissier 2016 : KOZIOL A., PÉLISSIER A. — Un espace funéraire du haut Moyen Âge associé à un habitat (Roeschwoog, Bas-Rhin) : les apports d'une démarche pluridisciplinaire pour la compréhension des pratiques funéraires, in : PEYTREMANN É. dir. — *Des fleuves et des hommes à l'époque mérovingienne*.

Territoire fluvial et société au premier Moyen Âge (Ve-XIe siècle). Actes des 33e journées internationales d'archéologie mérovingienne, 28-30 septembre 2012, Strasbourg, Dijon : Association Française d'Archéologie Mérovingienne; *Revue Archéologique de l'Est*, pp. 301-314 « Tome XXXII des Mémoires de l'Association française d'Archéologie mérovingienne; 42e supplément à la *Revue Archéologique de l'Est* », .

Kupper 2007 : KUPPER J.-L. — « Bibliographie », *Le Moyen Age*, vol.CXIII, 3-4, 2007, pp. 669-673.

Laurent-Corsini, Laurent 2016 : LAURENT-CORSINI S., LAURENT H. — Un pic de production du fer en Franche-Comté pendant l'époque mérovingienne, in : PEYREMANN É.dir. — *Des fleuves et des hommes à l'époque mérovingienne. Territoire fluvial et société au premier Moyen Âge (Ve-XIe siècle). Actes des 33e journées internationales d'archéologie mérovingienne, 28-30 septembre 2012, Strasbourg*, Dijon : Association Française d'Archéologie Mérovingienne; *Revue Archéologique de l'Est*, pp. 289-299 « Tome XXXII des Mémoires de l'Association française d'Archéologie mérovingienne; 42e supplément à la *Revue Archéologique de l'Est* », .

Legoux 1982 : LEGOUX R. — « Les plaques-boucles damasquinées de Bulles, Cuignières et Avrechy (Oise) », *Cahiers Archéologiques de Picardie*, 3, 1982, pp. 14-20.

Legoux 2005 : LEGOUX R. — *La nécropole mérovingienne de Cutry (Meurthe-et-Moselle)*, Saint-Germain-en-Laye : Association Française d'Archéologie Mérovingienne.

Legoux, Périn 1993 : LEGOUX R., PÉRIN P. — « De la permutation matricielle manuelle à la permutation matricielle automatique. Application à la datation des sépultures mérovingiennes », *Archéologie Médiévale*, XXIII, 1993, pp. 219-246.

Legoux et al. 2016 : LEGOUX R., PÉRIN P., VALLET F. — *Chronologie normalisée du mobilier funéraire mérovingien entre Manche et Lorraine*, 4e édition revue, corrigée et augmentée, Saint-Germain-en-Laye : Association Française d'Archéologie Mérovingienne.

Legrand d'Aussy 1799 : LEGRAND D'AUSSY. — Mémoire sur les anciennes sépultures nationales et les ornemens extérieurs qui en divers temps y furent employés, sur les embaumemens, sur les tombeaux des rois francs dans la ci-devant église de Saint-Germain des Prés, et sur un projet de fouilles à faire dans nos départemens, in : *Mémoires de l'Institut National des Sciences et Arts. Sciences Morales et Politiques. Tome Second*, Paris : Baudouin, Imprimeur De L'institut National, pp. 411-680.

Lehmann 2014 : LEHMANN S. — *Das frühmittelalterliche Gräberfeld von Basel-Gotterbarmweg*, thèse de doctorat. Bâle : Universität Basel.

Leredde, Périn 1980 : LEREDDE H., PÉRIN P. — « Plaques-boucles mérovingiennes de fer damasquiné dans le Nord-Est de la France », *Les Dossiers de l'Archéologie*, 42, 1980, pp. 83-87.

Lerenter 1991 : LERENTER S. — *Les plaques-boucles en bronze de style aquitain à l'époque mérovingienne*, Paris : Université de Paris I Panthéon-Sorbonne 188 p.

Leroy et al. 2000 : LEROY M., MANGIN M., LAURENT H., BOUKEZZOULA M., RAÏSSOUNI B. — « La sidérurgie dans l'est de la Gaule. L'organisation spatiale de la production de l'âge du fer au haut Moyen Âge », *Gallia*, 57, 2000, pp. 11-21.

Leroy et al. 2015 : LEROY M., MERLUZZO P., MAHÉ-LE CARLIER C., BENOIT P. — *Archéologie du fer en Lorraine: minette et production du fer en bas fourneaux dans l'antiquité et au Moyen-Age*, Thionville : Fensch Vallée.

Lindenschmit, Lindenschmit 1848 : LINDENSCHMIT W., LINDENSCHMIT L. — *Das Germanische Todtenlager bei Selzen in der Provinz Rheinhessen*, Von Zabern.

Logel 2016 : LOGEL T. — Passages à gué sur le Rhin (Alsace/Bade) au haut Moyen Âge, in : PEYTREMANN É.dir. — *Des fleuves et des hommes à l'époque mérovingienne. Territoire fluvial et société au premier Moyen Âge (Ve-XIIe siècle). Actes des 33e journées internationales d'archéologie mérovingienne, 28-30 septembre 2012, Strasbourg*, Dijon : Association Française d'Archéologie Mérovingienne; Revue Archéologique de l'Est, pp. 213-233 « Tome XXXII des Mémoires de l'Association française d'Archéologie mérovingienne; 42e supplément à la Revue Archéologique de l'Est », .

Lorans 2007 : LORANS E. — Le monde des morts de l'Antiquité Tardive à l'époque moderne (IVe-XIXe s.), in : CRUBEZY E., LORANS E., MASSET C., PERRIN F., TRANOY L.dir. — *L'archéologie funéraire*, 2e édition, Paris : Errance, pp. 177-229 « Archéologiques », .

Lorren 2001 : LORREN C. — *Fibules et plaques-boucles à l'époque Mérovingienne en Normandie. Contribution à l'étude du peuplement, des échanges et des influences de la fin du Ve au début du VIIIe siècle*, Paris : Association Française d'Archéologie Mérovingienne 1 vol., « Mémoires publiés par l'AFAM », Tome VIII.

Lucy 1997 : LUCY S. — Housewives, warriors and slaves? Sex and gender in Anglo-Saxon burials, in : MOORE J., SCOTT E.dir. — *Invisible people and processes : writing gender and childhood into European archaeology*, Londres, New-York : Leicester University Press, pp. 150-168.

Luttenschlager, Pensa 1981 : LUTTENSCHLAGER D., PENSA A. — « La nécropole mérovingienne de Molsheim », *Annales de la Société d'Histoire et d'Archéologie de Molsheim*, 1981, pp. 35-44.

Madgearu 1998 : MADGEARU A. — « The Sucidava Type of buckles and the relations between the late Roman Empire and the Barbarians in the 6th Century », *Arheologia Moldovei*, XXI, 1998, pp. 271-222.

Magar 2017 : MAGAR F. — *Mines et ferriers de Saâles - Sapin Dessus. Sondage du ferrier intermédiaire, prospection et microtopographie*, Strasbourg : GRABE, Université de Strasbourg « Rapport de sondage archéologique », .

Manfredi 1993 : MANFREDI S. — « Les garnitures de ceintures de la nécropole de La Grande Oye à Doubs (Doubs) : application d'un traitement informatique », *Revue Archéologique de l'Est et du Centre-Est*, vol.1, Tome 44, 1993, pp. 161-180.

Mangin 2004 : MANGIN M. — *Le fer*, Paris : Errance « Archéologiques », .

Marti 1995 : MARTI R. — « Das Grab eines wohlhabenden Alamannen in Altdorf UR, Pfarrkirche St. Martin », *Jahrbuch der Schweizerischen Gesellschaft für Ur- und Frühgeschichte*, 78, 1995, pp. 83-130.

Marti 2000 : MARTI R. — *Zwischen Römerzeit und Mittelalter: Forschungen zur frühmittelalterlichen Siedlungsgeschichte der Nordwestschweiz (4.-10. Jahrhundert)*, Liestal : Archäologie und Kantonsmuseum Baselland 2 vol., « Berichte aus Archäologie und Kantonsmuseum Baselland », 41.

Marti et al. 1992 : MARTI R., MEIER H.-R., WINDLER R. — *Ein frühmittelalterliches Gräberfeld bei Erlach BE*, Bâle : Verlag Schweizerische Gesellschaft für Ur- und Frühgeschichte.

Martin 1971 : MARTIN M. — « Bemerkungen zu den frühmittelalterlichen Gürtelbeschlügen der Westschweiz », *Zeitschrift für schweizerische Archäologie und Kunstgeschichte*, 28, 1971, pp. 29-57.

Martin 1976 : MARTIN M. — *Das Fränkische Gräberfeld von Basel-Bernerring*, Mayence : Von Zabern.

Martin 1986 : MARTIN M. — Le Haut Moyen Âge, *in* : SOCIÉTÉ SUISSE DE PRÉHISTOIRE ET D'ARCHÉOLOGIE dir. — *Chronologie : datation archéologique en Suisse*, Bâle : Société Suisse de Préhistoire et d'Archéologie, pp. 99-117 « Antiqua », 15.

Martin 1989 : MARTIN M. — « Bemerkungen zur chronologischen Gliederung der frühen Merowingerzeit », *Germania*, vol.1, 67, 1989, pp. 121-141.

Martin 1991a : MARTIN M. — *Das spätrömisch-frühmittelalterliche Gräberfeld von Kaiseraugst, Kt. Aargau*, Dederingen-Solothurn : Habegger.

Martin 1991b : MARTIN M. — Zur frühmittelalterlichen Gürteltracht der Frau in der Burgundia, Francia und Aquitania, *in* : *L'art des invasions en Hongrie et en Wallonie. Actes du colloque tenu au Musée royal de Mariemont du 9 au 11 avril 1979.*, Mariemont : Musée royal de Mariemont, pp. 31-84 « Monographies du Musée royal de Mariemont », 6.

Martin 1997 : MARTIN M. — Kleider machen Leute. Tracht und bewaffnung in fränkischer Zeit, *in* : *Die Alamannen*, Stuttgart : Konrad Theiss, pp. 149-162.

Martin 2008 : MARTIN M. — « Die absolute Datierung der Männergürtel im merowingischen Westen und im Awarenreich », *Antaeus*, 29-30, 2008, pp. 143-173.

Mauduit et al. 2016b : MAUDUIT A., BAILLY E., FISCHBACH T., GOUDISSARD S. — *Illfurth Hasenrain-Buergelen*, Strasbourg : Antea Archéologie « Rapport d'archéologie préventive », .

Médard 2016 : MÉDARD F. — Les textiles de la nécropole de Roeschwoog Am Wasserturm (France, Bas-Rhin) : contribution à la connaissance des pratiques funéraires d'époque mérovingienne, *in* : PEYTREMANN É.dir. — *Des fleuves et des hommes à l'époque mérovingienne. Territoire fluvial et société au premier Moyen Âge (Ve-XIe siècle). Actes des 33e journées internationales d'archéologie mérovingienne, 28-30 septembre 2012, Strasbourg*, Dijon : Association Française d'Archéologie Mérovingienne; Revue Archéologique de l'Est, pp. 315-329 « Tome XXXII des Mémoires de l'Association française d'Archéologie mérovingienne; 42e supplément à la Revue Archéologique de l'Est », .

Médard, Rohmer 2007 : MÉDARD F., ROHMER P. — « La nécropole mérovingienne d'Erstein (Bas-Rhin) : étude des textiles minéralisés au contact des fibules », *Revue Archéologique de l'Est*, Tome 55, 2007, pp. 307-322.

Menghin 1983 : MENGHIN W. — *Das Schwert im frühen Mittelalter: chronologisch-typologische Untersuchungen zu Langschwertern aus germanischen Gräbern des 5. bis 7. Jahrhunderts n. Chr.*, Stuttgart : Konrad Theiss.

Menghin 1994 : MENGHIN W. — Ferro splendeo opus argento. Der Silberglanz der Merowingerzeit, *in* : MENGHIN W.dir. — *Tauschierarbeiten der Merowingerzeit*, Berlin : Staatliche Museen zu Berlin, pp. 9-32.

Merdrignac, Mérienne 2010 : MERDRIGNAC B., MÉRIENNE P. — *Le Monde au Moyen Age*, Rennes : Ouest-France.

Moosbrugger-Leu 1967 : MOOSBRUGGER-LEU R. — *Die frühmittelalterlichen Gürtelbeschläge der Schweiz: ein Beitrag zur Geschichte der Besiedlung der Schweiz durch die Burgunder und Alamannen*, Bâle : Birkhäuser.

Müller 2003 : MÜLLER M. — *Die Kleidung nach Quellen des frühen Mittelalters: Textilien und Mode von Karl dem Großen bis Heinrich III.*, Berlin : De Gruyter.

Murail et al. 2005 : MURAIL P., BRUZEK J., HOUËT F., CUNHA E. — « DSP: A tool for probabilistic sex diagnosis using worldwide variability in hip-bone measurements », *Bulletins et Mémoires de la Société d'Anthropologie de Paris*, vol.17, 3-4, 2005, pp. 167-176.

Müssemeier et al. 2003 : MÜSSEMEIER U., NIEVELER E., PLUM R., PÖPELMANN H. — *Chronologie der merowingerzeitlichen Grabfunde vom linken Niederrhein bis zur nördlichen Eifel*, Cologne : Rheinland Verlag « Materialien zur Bodendenkmalpflege im Rheinland », 15.

Neess 1935 : NEESS M. — *Rheinische Schnallen der Völkerwanderungszeit*, Bonn : Röhrscheid.

Nice 2008 : NICE A. — *La nécropole mérovingienne de Godelancourt-lès-Pierrepont (Aisne)*, Amiens : Revue archéologique de Picardie.

Noterman 2016 : NOTERMAN A. — *Violation, pillage, profanation : la perturbation des sépultures mérovingiennes au haut Moyen Âge (VIe-VIIIe siècle) dans la moitié nord de la France*, Poitiers : Université de Poitiers 574 p.

Olschweski 2013 : OLSCHWESKI R. — *Bodenzustandsbericht Ortenaukreis*, Karlsruhe : Landesanstalt für Umwelt, Messungen und Naturschutz Baden-Württemberg.

Pape 1994 : PAPE J. — « Durmersheim (Lkr. Rastatt) », *Fundberichte aus Baden-Württemberg*, 19.2, 1994, pp. 131-139.

Pape 1996 : PAPE J. — « Das frühmittelalterliche Gräberfeld von Iffezheim, Lkr. Rastatt - Fundvorlage und Auswertung einer Altgrabung », *Fundberichte aus Baden-Württemberg*, 21, 1996, pp. 483-525.

Paresys 2009 : PARESYS C. — Le dépôt d'accessoires vestimentaires dans la tombe : deux exemples champenois, in : BIZOT B., SIGNOLI M.dir. — *Rencontre autour des sépultures habillées. Actes des journées d'études organisées par le Groupement d'Anthropologie et d'Archéologie Funéraire et le Service Régional de l'Archéologie de Provence-Alpes-Côtes-d'Azur à Carry-le-Rouet (Bouches-du-Rhône), les 13 et 14 décembre 2008*, Gap : Editions des Hautes-Alpes, pp. 28-31.

Paroli, Ricci 2007 : PAROLI L., RICCI M. — *La necropoli altomedievale di Castel Trosino*, Borgo San Lorenzo : All'Insegna del Giglio 2 vol.,.

Perez 2013 : PEREZ E. — *L'enfant au miroir des sépultures médiévales (Gaule, VIe-XIIIe siècle)*, Nice : Université Nice Sophia Antipolis 1008 p.

Périn 1998 : PÉRIN P. — La question des « tombes-références » pour la datation absolue du mobilier funéraire mérovingien, in : *La datation des structures et des objets du haut Moyen Âge (Actes des XVIe Journées internationales d'Archéologie mérovingienne, Rouen, 1994)*, Condé-sur-Noireau : Association Française d'Archéologie Mérovingienne, pp. 189-206 « Mémoires publiés par l'Association Française d'Archéologie Mérovingienne », VII.

Périn 2006 : PÉRIN P. — L'archéologie funéraire reflète-t-elle fidèlement la composition et l'évolution de l'armement mérovingien?, in : BOS A., DECTOT X., LENIAUD J.-M., PLAGNIEUXdir. — *MATERIAM SVPERABAT OPVS. Hommage à Alain Erlande-Brandenburg*, Paris : Réunion des Musées Nationaux, pp. 94-111.

Périn 2015 : PÉRIN P. — Portrait posthume d'une reine mérovingienne. Arégonde (+ c.580), épouse de Clotaire Ier (+ 561) et mère de Chilpéric Ier (+ 584), in : *Le Corti Nell'Alto Medioevo. Settimane di studio della fondazione centro italiano di studi sull'alto medioevo LXII, Spoleto, 24-29 aprile 2014*, Spoleto : Fondazione Centro Italiano di Studi Sull'Alto Medioevo, pp. 1001-1067.

Périn, Feffer 1997 : PÉRIN P., FEFFER L.-C. — *Les Francs*, Paris : Armand Colin.

Périn, Gallien 2009 : PÉRIN P., GALLIEN V. — La tombe d'Arégonde à Saint-Denis. Bilan des recherches menées sur les restes organiques humains, animaux et végétaux retrouvés en 2003, in : ALDUC-LE BAGOUSSE A.dir. — *Inhumations de prestige ou prestige de l'inhumation? Expressions du pouvoir dans l'au-delà (IVe-XVe siècle)*, Caen : CRAHM, pp. 203-226 « Tables rondes du CRAHM », 4.

Périn, Kazanski 1996 : PÉRIN P., KAZANSKI M. — Männerkleidung und Bewaffnung im Wandel der Zeit, in : *Die Franken. Wegbereiter Europas*, Mayence : Von Zabern, pp. 707-711.

Périn et al. 1980 : PÉRIN P., LEGOUX R., FLEURY M. — *La datation des tombes mérovingiennes: historique, méthodes, applications*, Genève : Droz.

Peytremann 2013 : PEYTREMANN É. — *Pfulgriesheim (Bas-Rhin), Krautplaetzle, rue du Levant. Une occupation néolithique, protohistorique et un secteur d'habitat rural du premier Moyen Âge (VIIe-XIe s.)*, Strasbourg : INRAP 2 vol., « Rapport Final d'Opération (fouille préventive) », .

Phenice 1969 : PHENICE T.W. — « A newly developed visual methods of sexing the os pubis », *American Journal of Physical Anthropology*, 30, 1969, pp. 297-301.

Pierrevelcin, Boyer 2005 : PIERREVELCIN G., BOYER A. — *Les tumuli de la forêt de la Hardt et de ses environs : rapport de prospection thématique 2005*, Strasbourg : SRA Alsace.

Pierrevelcin et al. 2004 : PIERREVELCIN G., MICHLER M., BOËS E., BAKAJ B. — *Les tumuli de la forêt de la Hardt et de ses environs : rapport de prospection thématique 2004*, Strasbourg : SRA Alsace.

Pillard 2000 : PILLARD C. — *Etude des fourreaux d'épées provenant du site d'Erstein*, mémoire de dess des métiers de l'archéologie. Nantes : Université de Nantes 64 p.

Pilloy 1880 : PILLOY J. — *Etudes sur d'anciens lieux de sépultures dans l'Aisne*, Saint-Quentin : Triqueneaux-Deviene.

Pirling 1964 : PIRLING R. — « Ein fränkisches Fürstengrab aus Krefeld-Gellep », *Germania*, 42, 1964, pp. 188-216.

Plumier-Torfs 1986 : PLUMIER-TORFS S. — « Les garnitures de ceintures et de chaussures damasquinées mérovingiennes en Belgique (fin VIe-VIIe s.). La permutation matricielle : essai d'application d'un traitement informatique », *Documents d'Archéologie régionale (Université catholique de Louvain)*, 1, 1986, pp. 95-118.

Poulain 2003 : POULAIN R. — Les plaques-boucles à motifs chrétiens en Bourgogne mérovingienne. Approche méthodologique, in : RICHARD A., URLACHER J.-P., GIZARD S., PASSARD F.dir. — *Burgondes, alamans, francs et romains dans l'est de la France, le sud-ouest de l'Allemagne et la Suisse*, Besançon : Presses Universitaires de Franche-Comté, pp. 59-66 « Annales littéraires », .

Putelat 2015 : PUTELAT O. — *Les relations homme-animal dans le monde des vivants et des morts. Étude archéozoologique des établissements et des regroupements funéraires ruraux de l'Arc jurassien et de la Plaine d'Alsace de la fin de l'Antiquité tardive au premier Moyen Âge.*, thèse de doctorat. Paris : Université de Paris I Panthéon-Sorbonne 3 vol.

Quast 1993 : QUAST D. — *Die merowingerzeitlichen Grabfunde aus Gültlingen: Stadt Wildberg, Kreis Calw*, Stuttgart : Konrad Theiss.

Quast 1996a : QUAST D. — « Ein byzantinischer Gürtelbeschlag der Zeit um 500 aus Weingarten (Lkr. Ravensburg) Grab 189 », *Fundberichte aus Baden-Württemberg*, 21, 1996, pp. 527-539.

Quast 1996b : QUAST D. — « Schmuckstein- und Glasschnallen des 5. und frühen 6. Jahrhunderts aus dem östlichen Mittelmeergebiet und dem « Sasanidenreich » », *Archäologisches Korrespondenzblatt*, 26, 1996, pp. 333-345.

Quast 2012 : QUAST D. — The Alamanni and Byzantium from the 5th to the 7th century, in : IVANISEVIC V., KAZANSKI M.dir. — *The Pontic-Danubian Realm in the Period of the Great Migration*, Paris, Beograd : Association des amis du Centre d'histoire et civilisation de Byzance, Archeolos ki institut Beograd, pp. 317-335.

Quintard 1895 : QUINTARD L. — « Les fouilles du Vieil-Aître, cimetière mérovingien près de la Commanderie de Saint-Jean, Nancy », *Mémoires de la société d'archéologie Lorraine et du musée historique lorrain*, vol.23, 45, 1895, pp. 377-409.

Rast-Eicher 2009 : RAST-EICHER A. — Les fouilles de textiles et cuirs, in : BIZOT B., SIGNOLI M.dir. — *Rencontre autour des sépultures habillées. Actes des journées d'études organisées par le Groupement d'Anthropologie et d'Archéologie Funéraire et le Service Régional de l'Archéologie de Provence-Alpes-Côtes-d'Azur à Carry-le-Rouet (Bouches-du-Rhône), les 13 et 14 décembre 2008*, Gap : Editions des Hautes-Alpes, pp. 97-118.

Reddé 2018 : REDDÉ M. — *Oedenburg. Fouilles françaises, allemandes et suisses à Biesheim et Kunheim, Haut-Rhin, France*, Mayence : Römisch-Germanischen Zentralmuseums « Mongraphien des RGZM », 79.

Riché 1989 : RICHÉ P. — *L'Europe barbare de 476 à 774*, 2e édition, Paris : Sedes « Regards sur l'Europe », 70.

Riché, Périn 1996 : RICHÉ P., PÉRIN P. — *Dictionnaire des Francs: les temps mérovingiens*, Etrepilly : Bartillat.

Riemer 1995 : RIEMER E. — « Byzantinische Gürtelschnallen aus der Sammlung Diergardt im Römisch-Germanischen Museum Köln », *Kölner Jahrbuch für Vor- und Frühgeschichte*, 28, 1995, pp. 777-809.

Riemer 1996 : RIEMER E. — « Bemerkungen zu einer italischen Gürtelgarnitur aus Weingarten, Lkr. Ravensburg », *Fundberichte aus Baden-Württemberg*, 21, 1996, pp. 555-563.

Ripoll 1998 : RIPOLL G. — *Toréutica de la Bética (siglos VI y VII d.C.)*, Barcelone : Reial Acadèmia de Bones Lletres « Series Maior », 4.

Roes 1960a : ROES A. — « Plaques-boucles mérovingiennes coulées d'une seule pièce », *Revue Archéologique de l'Est et du Centre-Est*, XI, 1960, pp. 214-218.

Roes 1960b : ROES A. — « Plaques-boucles mérovingiennes coulées d'une seule pièce », *Revue Archéologique de l'Est et du Centre-Est*, vol.1, XI, 1960, pp. 214-218.

Roth, Theune 1988 : ROTH H., THEUNE C. — *SW I-V: Zur Chronologie merowingerzeitlicher Frauengräber in Südwestdeutschland*, Stuttgart : Landesdenkmalamt Baden-Württemberg « Archäologische Informationen aus Baden-Württemberg », 6.

Roth-Zehner 2010 : ROTH-ZEHNER M. — *La céramique de la Tène finale et du début de l'époque romaine en Alsace*, Strasbourg : Université de Strasbourg « Rhin Meuse Moselle », 4.

Roth-Zehner, Cartier 2007 : ROTH-ZEHNER M., CARTIER E. — *Illfurth Lieu-dit Buergelen, Lotissement « Les Hauts du Buergelen »*, Strasbourg : Antea Archéologie « Rapport d'archéologie préventive », .

Rupp 2005 : RUPP C. — *Das langobardische Gräberfeld von Nocera Umbra, Borgo San Lorenzo* : All'insegna del giglio.

Salin 1951 : SALIN E. — « Inhumation habillée et mobilier funéraire à l'époque mérovingienne », *Comptes rendus des séances de l'Académie des Inscriptions et Belles-Lettres*, vol.2, 95, 1951, pp. 123-128.

Salin 1952 : SALIN E. — *La civilisation mérovingienne d'après les sépultures, les textes et le laboratoire. Deuxième partie. Les sépultures.*, Paris : A. et J. Picard.

Salin, France-Lanord 1943 : SALIN E., FRANCE-LANORD A. — *Le fer à l'époque mérovingienne: étude technique et archéologique*, Paris : P. Geuthner.

Sasse 2001 : SASSE B. — *Ein frühmittelalterliches Reihengräberfeld bei Eichstetten am Kaiserstuhl*, Stuttgart : Konrad Theiss.

Saussus et al. 2014 : SAUSSUS L., DIJKMAN W., THOMAS N. — « Métallurgie du cuivre à Maastricht à la période mérovingienne », *Archaeologia Mediaevalis*, 37, 2014, pp. 105-107.

Saussus et al. 2017 : SAUSSUS L., FRANÇOIS S., ROUTIER J.-C., THOMAS N. — Du matériau à l'usage : la métallurgie de la parure mérovingienne en alliage à base de cuivre, les cas de Hames-Boucres et de Fréthun, in : LEROY I., VERSLYPE L.dir. — *Communauté des vivants, compagnie des morts. Actes des 35e Journées internationales d'archéologie mérovingienne de l'AFAM*, Saint-Germain-en-Laye : Association Française d'Archéologie Mérovingienne, pp. 279-290.

Schmauder 2000 : SCHMAUDER M. — Vierteilige Gürtelgarnituren des 6.-7. Jahrhunderts: Herkunft, Aufkommen und Trägerkreis, in : DAIM F.dir. — Innsbruck : Wagner, pp. 15-44.

Schmitt et al. 2016 : SCHMITT L., HOUSSIER J., MARTIN B., BEINER M., SKUPINSKI G., BOËS E., SCHWARTZ D., ERTLEN D., ARGANT J., GEBHARDT A., SCHNEIDER N., LASSERRE M., TRINTAFILLIDIS G., OLLIVE V. — Paléo-dynamique fluviale holocène dans le compartiment sud-occidental du fossé rhénan (France), in : PEYTREMANN É.dir. — *Des fleuves et des hommes à l'époque mérovingienne. Territoire fluvial et société au premier Moyen Âge (Ve-XIe siècle). Actes des 33e journées internationales d'archéologie mérovingienne, 28-30 septembre 2012, Strasbourg*, Dijon : Association Française d'Archéologie Mérovingienne; Revue Archéologique de l'Est, pp. 15-33 « Tome XXXII des Mémoires de l'Association française d'Archéologie mérovingienne; 42e supplément à la Revue Archéologique de l'Est », .

Schnitzler 1997 : SCHNITZLER B. — *A l'aube du Moyen Age: l'Alsace mérovingienne*, Strasbourg : Musées de la Ville de Strasbourg « Les collections du musée archéologique », 5.

Schnitzler et al. 2009 : SCHNITZLER B., ARBOGAST B., FREY A. — *Les trouvailles mérovingiennes en Alsace*, Mayence : Römisch-Germanischen Zentralmuseums.

Schnitzler, Rohmer 2004 : SCHNITZLER B., ROHMER P. — *La nécropole mérovingienne d'Erstein (6ème-7ème siècle après J.-C.)*, *Catalogue d'exposition, Musée Archéologique de Strasbourg, 22 oct. 2004-31 août 2005*, Strasbourg : Musées de la Ville de Strasbourg « Fouilles récentes », 6.

Schopphoff 2009 : SCHOPPHOFF C. — *Der Gürtel: Funktion und Symbolik eines Kleidungsstücks in Antike und Mittelalter*, Cologne : Böhlau.

Schulze 1976 : SCHULZE M. — « Einflüsse byzantinischer Prunkgewänder auf die fränkische Frauentracht », *Archäologisches Korrespondenzblatt*, 6, 1976, pp. 149-161.

Schulze-Dörrlamm 2009a : SCHULZE-DÖRRLAMM M. — *Byzantinische Gürtelschnallen und Gürtelbeschläge im Römisch-Germanischen Zentralmuseum. Teil 1. Die Schnallen ohne Beschläg, mit Laschenbeschläg und mit festem Beschläg des 5. bis 7. Jahrhunderts*, Mayence : Römisch-Germanischen Zentralmuseums « Kataloge Vor- und Frühgeschichtlicher Altertümer », 30,1.

Schulze-Dörrlamm 2009b : SCHULZE-DÖRRLAMM M. — *Byzantinische Gürtelschnallen und Gürtelbeschläge im Römisch-Germanischen Zentralmuseum. Teil 2. Die Schnallen mit Scharnierbeschläg und die Schnallen mit Angegossenem Riemendurchzug des 7. bis 10. Jahrhunderts*, Mayence : Römisch-Germanischen Zentralmuseums « Kataloge Vor- und Frühgeschichtlicher Altertümer », 30,2.

Schulze-Dörrlamm 2010 : SCHULZE-DÖRRLAMM M. — Der Handel mit byzantinischen Metallwaren aus archäologischer Sicht (Gürtelschnallen, Frauenschmuck, Zaumzeug, Bronzegefäße), in : KISLINGER E., KODER J., KÜLZER A.dir. — *Handels Güter und Verkehrswege. Aspekte der Warenversorgung im östlichen Mittelmeerraum (4. bis 15. Jahrhundert)*, Vienne : Verlag der Österreichischen Akademie der Wissenschaften, pp. 241-273.

Schwab 2006 : SCHWAB H. — Nouvelle chronologie de certaines garnitures de ceinture des types A et C/Berne-Soleure, plaquées d'argent, in : DELESTRE X., KAZANSKI M., PÉRIN P.dir. — *De l'Âge du fer au haut Moyen Âge. Archéologie funéraire, princes et élites guerrières. Actes des tables rondes Longroy I (1er et 2 septembre 1998) et Longroy II (24 et 25 août 1999)*, Saint-Germain-en-Laye : Association Française d'Archéologie Mérovingienne, pp. 174-180 « Mémoires publiés par l'Association Française d'Archéologie Mérovingienne », XV.

Sebillotte-Cuchet 2015 : SEBILLOTTE-CUCHET V. — « Avant Propos », *Les nouvelles de l'archéologie*, 140, 2015, pp. 3-4.

Siegmund 1996 : SIEGMUND F. — Kleidung und Bewaffnung der Männer im östlichen Frankenreich, in : *Die Franken. Wegbereiter Europas*, Mayence : Von Zabern, pp. 691-706.

Siegmund 1998 : SIEGMUND F. — *Merowingerzeit am Niederrhein: die frühmittelalterlichen Funde aus dem Regierungsbezirk Düsseldorf und dem Kreis Heinsberg*, Cologne : Rheinland Verlag.

Siegmund 1999 : SIEGMUND F. — Gürtel. Archäologisches, in : HOOPS J., BECK H.dir. — *Reallexikon der Germanischen Altertumskunde*, Berlin : De Gruyter, pp. 166-175 13.

Siegmund 2000 : SIEGMUND F. — *Alemannen Und Franken*, Berlin : De Gruyter « Ergänzungsbände zum Reallexikon der Germanischen Altertumskunde », 23.

Siegmund, Nieveler 1999 : SIEGMUND F., NIEVELER E. — The Merovingian chronology of the Lower Rhine Area : results and problems, in : HINES J., HØILUND NIELSEN K., SIEGMUND F.dir. — *The pace of change. Studies in Early-Medieval Chronology*, Oxford : Oxbow Books, pp. 3-22.

Simmer, Buchet 1993 : SIMMER A., BUCHET L. — *La nécropole mérovingienne d'Ennery (Moselle): fouilles d'Emile Delort (1941)*, Rouen : Association Française d'Archéologie Mérovingienne.

Sperl 1993 : SPERL G. — Die Entwicklung der Eisenmetallurgie, in : STEUER H., ZIMMERMANN U.dir. — *Montanarchäologie in Europa. Berichte zum Internationalen Kolloquium « Frühe Erzgewinnung und Verhüttung in Europa » in Freiburg im Breisgau vom 4. bis 7. Oktober 1990*, Sigmaringen : Jan Thorbecke, pp. 461-476 « Archäologie und Geschichte. Freiburger Forschungen zum ersten Jahrtausend in Südwestdeutschland », 4.

Stein 1967 : STEIN F. — *Adelsgräber des achten Jahrhunderts in Deutschland*, Berlin : De Gruyter 2 vol.,.

Steuer 1993 : STEUER H. — Bergbau auf Silber und Kupfer im Mittelalter, *in* : STEUER H., ZIMMERMANN U.dir. — *Alter Bergbau in Deutschland*, Stuttgart : Konrad Theiss, pp. 75-91 « Archäologie in Deutschland, Sonderheft », .

Struck 1984 : STRUCK M. — « Neuenburg am Rhein Grissheim (Kreis Breisgau-Hochschwarzwald) », *Fundberichte aus Baden-Württemberg*, 9, 1984, pp. 725-740.

Struck 1985 : STRUCK M. — « Vogtsburg im Kaiserstuhl Bischoffingen (Kreis Breisgau-Hochschwarzwald) », *Fundberichte aus Baden-Württemberg*, 10, 1985, pp. 601-625.

Theune 1999 : THEUNE C. — On the chronology of Merovingian-period grave goods in Alamannia, *in* : HINES J., HØILUND NIELSEN K., SIEGMUND F.dir. — *The pace of change. Studies in Early-Medieval Chronology*, Oxford : Oxbow Books, pp. 23-33.

Theune 2004 : THEUNE C. — *Germanen und Romanen in der Alamannia: Strukturveränderungen aufgrund der archäologischen Quellen vom 3. bis 7. Jahrhundert*, Berlin : De Gruyter « Ergänzungsbände zum Reallexikon der Germanischen Altertumskunde », 45.

Theune-Grosskopf 1989 : THEUNE-GROSSKOPF B.E. — *Ein frühmittelalterliches Gräberfeld von Edingen am Kaiserstuhl*, Bonn : Rheinische-Friedrich-Wilhelms-Universität.

Theune-Vogt 1990 : THEUNE-VOGT C. — *Chronologische Ergebnisse zu den Perlen aus dem alamannischen Gräberfeld von Weingarten, Kr. Ravensburg: eine Datenanalyse*, Marburg : Philipps Universität « Kleine Schriften aus dem Vorgeschichtlichen Seminar der Philipps-Universität Marburg », 33.

Traband et al. 1988 : TRABAND G., PLOUIN S., PININGRE J.-F. — *La forêt de Haguenau avant l'an mil : Une histoire, un guide, des études*, Strasbourg : Valblor Strasbourg.

Tranoy 2007 : TRANOY L. — La mort en Gaule romaine, *in* : CRUBEZY E., LORANS E., MASSET C., PERRIN F., TRANOY L.dir. — *L'archéologie funéraire*, 2e édition, Paris : Errance, pp. 115-176 « Archéologiques », .

Treffort 1996 : TREFFORT C. — *L'Eglise carolingienne et la Mort*, Lyon : Presses universitaires de Lyon.

Urlacher et al. 1998 : URLACHER J.-P., PASSARD-URLACHER F., MANFREDI S. — *La nécropole mérovingienne de la Grande Oye à Doubs: Département du Doubs*, Saint-Germain-en-Laye : Association Française d'Archéologie Mérovingienne.

Vallet 1996 : VALLET F. — Weibliche Mode im Westteil des merowingischen Königreiches, *in* : *Die Franken. Wegbereiter Europas*, Mayence : Von Zabern, pp. 684-690.

Varsik 1992 : VARSIK V. — « Byzantinische Gürtelschnallen im mittleren und unteren Donauraum im 6. und 7. Jahrhundert », *Slovenská Archeológia*, vol.1, XL, 1992, pp. 77-108.

Veeck 1931 : VEECK W. — *Die Alamannen in Württemberg*, Berlin : De Gruyter 2 vol., « Germanische Denkmäler der Völkerwanderungszeit », 1.

Vielitz 2003 : VIELITZ K. — *Die Granatscheibenfibeln der Merowingerzeit*, Montagnac : Monique Mergoil.

Vogt 1960 : VOGT E. — « Interpretation und museale Auswertung alamannischer Grabfunde », *Zeitschrift für schweizerische Archäologie und Kunstgeschichte*, vol.2-3, 20, 1960, pp. 70-90.

Vogt 2000 : VOGT H. — Le cadre géographique du département, *in* : FLOTTÉ P., FUCHS M.dir. — *Carte archéologique de la Gaule - Le Bas-Rhin 67/1*, Paris : Fondation Maison des sciences de l'homme, pp. 81-95.

Vrielynck et al. 2013 : VRIELYNCK O., SIGOYER S. de B., MIGNOT P., YERNAUX G. — *L'archéologie en Wallonie: L'époque mérovingienne*, Namur : Institut du Patrimoine Wallon.

Vuillemin 2020 : VUILLEMIN A. — *Sélestat, Nouvelle Bibliothèque Humaniste*, Strasbourg : Archéologie Alsace « Rapport Final d'Opération (fouille préventive) », .

Walter 2008 : WALTER S. — *Das frühmittelalterliche Gräberfeld von Mengen (Kr. Breisgau-Hochschwarzwald)*, Stuttgart : Konrad Theiss.

Walter et al. 2008 : WALTER S., PEEK C., GILlich A. — *Kleidung im frühen Mittelalter: Am liebsten schön bunt!*, Esslingen am Neckar : Gesellschaft für Archäologie in Württemberg und Hohenzollern e.V.

Watson et al. 2005 : WATON M.-D., LAVERGNE J., THOMANN E. — *La nécropole mérovingienne de Wasselonne: au lieu-dit Wiedbiehl (Bas-Rhin)*, Saverne : Société d'histoire et d'archéologie de Saverne et environs.

Weber 2011 : WEBER K. — *Die Formierung des Elsass im Regnum Francorum - Adel, Kirche und Königtum am Oberrhein in merowingischer und frühkarolingischer Zeit*, Sigmaringen : Jan Thorbecke.

Wernard 1998 : WERNARD J. — « Hic scramasaxi loquuntur. Typologisch-chronologische Studie zum einschneidigen Schwert der Merowingerzeit in Süddeutschland », *Germania*, vol.76, 1998, pp. 747-787.

Werner 1935 : WERNER J. — *Münzdatierte austrasische Grabfunde*, Berlin : De Gruyter.

Werner 1953 : WERNER J. — *Das alamannische Gräberfeld von Bülach*, Bâle : Birkhäuser « Monographien zur Ur- und Frühgeschichte des Schweiz », IX.

Werner 1955a : WERNER J. — « Byzantinische Gürtelschnallen des 6. und 7. Jahrhunderts aus der Sammlung Diergardt », *Kölner Jahrbuch für Vor- und Frühgeschichte*, 1, 1955, pp. 36-48.

Werner 1955b : WERNER J. — *Das alamannische Gräberfeld von Mindelheim*, Kallmünz : Lassleben « Materialhefte zur bayerischen Vorgeschichte », 6.

Werner 1974 : WERNER J. — Nomadische Gürtel bei Persern, Byzantinern und Langobarden, *in* : *La civiltà dei Longobardi in Europa*, Rome : Accademia Nazionale dei Lincei, pp. 109-139.

Werner 1977 : WERNER J. — *Die Ausgrabungen in St. Ulrich und Afra in Augsburg 1961-1968*, Munich : C.H. Beck.

Windler 2004 : WINDLER R. — « Transcensis igitur Alpium iugis in finibus Alamannorum venit ». Grenzzone und Verkehrsachse, Romanen und Germanen zwischen Chur und Zürich im 6. bis 9. Jahrhundert, *in* : GRAENERT G., MARTI R., MOTSCHI A., WINDLER R.dir. — *Hüben und Drüben. Räume und Grenzen in der Archäologie des Frühmittelalters. Festschrift für Prof. Max Martin zu seinem fünfundsiebzigsten Geburtstag*, Liestal : Archäologie und Museum Baselland, pp. 233-251 « Archäologie und Kantonsmuseum Baselland », 48.

Windler 2005 : WINDLER R. — Les éléments de costume, *in* : WINDLER R., MARTI R., NIFFELER U.dir. — *Haut Moyen-âge*, Bâle : Schweizerische Ges. für Ur- und Frühgeschichte, « La Suisse du Paléolithique à l'aube du Moyen-Age », 6.

Young 1977 : YOUNG B. — « Paganisme, christianisation et rites funéraires mérovingiens », *Archéologie Médiévale*, VII, 1977, pp. 5-81.

Zahlhaas 2004 : ZAHLHAAS G. — Teile von Vierteiligen Gürtelgarnituren, in : WAMSER L.dir. — *Die Welt von Byzanz – Europas östliches Erbe. Glanz, Krisen und Fortleben einer tausendjährigen Kultur*, Stuttgart : Konrad Theiss, pp. 285.

Zehnacker 1996 : ZEHACKER M. — *Une nécropole mérovingienne en plaine d'Alsace. Niedernai « Kirchbuehl »*, Strasbourg : AFAN.

Zehner 1998 : ZEHNER M. — *Carte archéologique de la Gaule - Le Haut-Rhin 68*, Paris : Fondation Maison des sciences de l'homme.

Zehner 2002 : ZEHNER M. — Groupes culturels dans la plaine du Rhin supérieur à La Tène finale et au début de l'époque romaine, in : GARCIA D., VERDIN F.dir. — *Territoires celtiques – Espaces ethniques et territoires des agglomérations protohistoriques d'Europe occidentale*, Paris : Errance, pp. 329-337.

Zeiß 1940 : ZEISS H. — « Die Chronologie der Reihengräberfunde », *Historisches Jahrbuch*, vol.60, 1940, pp. 538-548.

Zeller 1996 : ZELLER G. — Tracht der Frauen, in : *Die Franken. Wegbereiter Europas*, Mayence : Von Zabern, pp. 672-683.

Zimmermann 1993 : ZIMMERMANN U. — Untersuchungen zum frühen Bergbau im Südschwarzwald, in : STEUER H., ZIMMERMANN U.dir. — *Montanarchäologie in Europa. Berichte zum Internationalen Kolloquium « Frühe Erzgewinnung und Verhüttung in Europa » in Freiburg im Breisgau vom 4. bis 7. Oktober 1990*, Sigmaringen : Jan Thorbecke, pp. 201-229 « Archäologie und Geschichte. Freiburger Forschungen zum ersten Jahrtausend in Südwestdeutschland », 4.

Zintl 2019 : ZINTL S. — *Frühmittelalterliche Grabräuber? Wiedergeöffnete Gräber der Merowingerzeit*, Regensburg : Stadt Regensburg 2 vol., « Regensburger Studien », 24.

Zotz 1993 : ZOTZ T. — Schriftquellen zum Bergbau im frühen Mittelalter, in : STEUER H., ZIMMERMANN U.dir. — *Montanarchäologie in Europa. Berichte zum Internationalen Kolloquium « Frühe Erzgewinnung und Verhüttung in Europa » in Freiburg im Breisgau vom 4. bis 7. Oktober 1990*, Sigmaringen : Jan Thorbecke, pp. 183-199 « Archäologie und Geschichte. Freiburger Forschungen zum ersten Jahrtausend in Südwestdeutschland », 4.

Liste des figures

Figure 1 : Cadre administratif et géographique de la zone d'étude (fond de carte de l'Atlas Historique d'Alsace : http://www.atlas.historique.alsace.uha.fr).....	29
Figure 2 : Découvertes funéraires recensées dans le sud du Rhin supérieur (Crédits : CIAT-CSI SRTM : http://srtm.csi.cgiar.org ; © EEA).....	34
Figure 3 : Mise en relation des suffixes de villages et des types de montage des céramiques (Châtelet 2002, p. 205).	39
Figure 4 : Ittenheim (Bas-Rhin) "Lotissement du Stade", sépulture 13 datée du dernier tiers du IV ^e siècle. La garniture de ceinture a été mise au jour sur le tibia gauche (Cartier 2007).	42
Figure 5 : Typochronologie schématique des garnitures de ceintures de la période mérovingienne (Siegmond 1999) : 1 : Ceinture réduite tardo-antique, milieu du V ^e siècle ; 2-3 : Ceintures franques de la seconde moitié du V ^e siècle ; 4 : Boucle simple avec rivets, première moitié du VI ^e siècle ; 5 : Plaque-boucle en bronze à plaque triangulaire, à partir du troisième tiers du VI ^e siècle ; 6 : Garniture de ceinture en fer à plaque-boucle à plaque ronde, fin du VI ^e siècle ; 7 : Garniture tripartite en fer à motifs damasquinés géométriques, premier tiers du VII ^e siècle ; 8 : Garniture de ceintures à appliques à motifs damasquinés en style animalier II, deuxième tiers du VII ^e siècle ; 9 : Garnitures multiples en bronze, deuxième tiers du VII ^e siècle ; 10 : Ceinture à boucle simple en fer, fin du VII ^e siècle	47
Figure 6 : Traces de moulage à l'os de seiche sur une boucle en alliage cuivreux. Sépulture 1553 de Harfleur en Normandie (©B. Bell ; Carré et al. 2014).....	53
Figure 7 : Vue schématique de la technique du cloisonné avec l'exemple d'une fibule (Aufleger 1996).55	
Figure 8 : La damasquinure : 1. Creusement du décor dans le fer ; 2. Incrustation d'un fil ou d'un placage ; 3. Polissage de la surface (Amrein et Binder 1996, p. 364).	57
Figure 9 : Trois types de fixations de la plaque-boucle par E. Salin (Salin 1952).....	60
Figure 10 : Dessins des fragments de cuir de la ceinture de la sépulture 8 de Saint-Ulrich et Arfa (Werner 1977).	61
Figure 11 : Tunique de l'homme de Bernuthsfeld (Heumülle, Kegler 2016).	64
Figure 12 : Illustration du manteau d'une femme fermée par une seule grosse fibule ronde dans le Psautier de Stuttgart (Zeller 1996).	68
Figure 13 : Principales chronologies de E. Brenner 1912 à M. Friedrich 2016.....	73
Figure 14 : Comparaisons typochronologiques des fibules.	88
Figure 15 : Comparaisons typochronologiques d'éléments de parures et d'accessoires.....	89
Figure 16 : Comparaisons typochronologiques des armes.	90
Figure 17 : Comparaisons typochronologiques des ceintures entre le V ^e et le début du VII ^e siècle.	96
Figure 18 : Comparaisons typochronologiques des ceintures entre la fin du VI ^e et le début du VIII ^e siècle.	103
Figure 19 : Dépôt d'une ceinture ouverte au niveau du bassin du défunt de la sépulture 208 de la Grande Oye (Urlacher et al. 1998).	116
Figure 20 : Le sud du Rhin supérieur au sein des royaumes barbares à la fin du Ve siècle et du royaume mérovingien vers 561 (Merdrignac, Mérienne 2010).....	119
Figure 21 : Garnitures de type B, C "Bülach" et C "Berne-Soleure" d'après Moosbrugger-Leu 1967. ...	125
Figure 22 : Garnitures de types méditerranéens (A à C d'après Kazanski 1994 ; D et E d'après Escher 2014 ; F d'après Schulze-Dörrlamm 2009a).....	135
Figure 23 : Garnitures de ceintures multiples de la sépulture 54 de Suuk Su, en Crimée (d'après Айбабин 1990, 228 ; Eger 2016).	141
Figure 24 : Carte de proportions du nombre de garnitures multiples (Siegmond 2000).	143
Figure 25 : Répartition des garnitures multiples à fonds plaqués d'argent (Koch 1982).	145

Figure 26 : Aires géographiques des principales typonomies du mobilier funéraire (fond de carte : B. Bonaventure).	150
Figure 27 : Boucles simples et plaques-boucles identifiées comme porteuses d'influences culturelles différentes (A, C, D, E, F, G et H d'après Friedrich 20165 ; B et I d'après Gizard 2016).	152
Figure 28 : Répartition dans le sud du Rhin supérieur des ensembles funéraires sans garnitures de ceintures (points blancs), avec garnitures de ceintures (losanges rouges) et des sites retenus pour l'étude (triangles noirs) (Crédits : CIAT-CSI SRTM : http://srtm.csi).	173
Figure 29 : Représentation schématique des quatre types de ceintures identifiés.	179
Figure 30 : Vocabulaire descriptif de la boucle.	182
Figure 31 : Vocabulaire descriptif des plaques-boucles et des plaques et appliques.	184
Figure 32 : Vocabulaire descriptif des motifs décoratifs.	185
Figure 33 : Codes typologiques des types d'objets.	199
Figure 34 : Codes typologiques des rivets de ceintures.	202
Figure 35 : Codes typologiques des ferrets.	202
Figure 36 : Codes typologiques des garnitures multiples.	202
Figure 37 : Exemple de fonctionnement du code typologique d'une plaque-boucle.	203
Figure 38 : Codes typologiques des boucles.	204
Figure 39 : Codes typologiques des plaques-boucles, contre-plaques, plaques dorsales et appliques.	205
Figure 40 : Crédits des couches utilisées sur le SIG du sud du Rhin supérieur.	210
Figure 41 : Nombre de sites, de sépultures et de sépultures à ceintures par microrégions de la zone d'étude (les valeurs maximales sont représentées en gras).	211
Figure 42 : Exemples de variations des résultats d'études de proportions par types d'objets en fonction de l'échelle d'analyse (les valeurs maximales sont représentées en gras).	212
Figure 43 : Carte des sites du corpus, les numéros sont reportés en Annexe 4 (Crédits : CIAT-CSI SRTM : http://srtm.csi.cgiar.org ; © EEA).	220
Figure 44 : Répartition des types d'objets et de matériaux du corpus.	222
Figure 45 : Datations des boucles simples en métaux non ferreux.	227
Figure 46 : Datations des boucles simples en fer damasquiné et non damasquiné.	234
Figure 47 : Datations des rivets de ceintures et des ferrets.	240
Figure 48 : Datations des appliques en métaux non ferreux.	252
Figure 49 : Datations des appliques en fer damasquiné et non damasquiné.	253
Figure 50 : Datations des plaques-boucles en métaux non ferreux.	257
Figure 51 : Datations des plaques-boucles en fer damasquiné monochrome.	263
Figure 52 : Datations des plaques-boucles en fer damasquiné monochrome (suite).	264
Figure 53 : Datations des plaques-boucles en fer damasquiné bichrome.	265
Figure 54 : Datations des plaques-boucles en fer non damasquiné.	268
Figure 55 : Datations des contre-plaques en métaux non ferreux et en fer non damasquiné.	272
Figure 56 : Datations des contre-plaques en fer damasquiné.	277
Figure 57 : Datations des plaques dorsales.	286
Figure 58 : Datations des garnitures multiples.	290
Figure 59 : Associations des ferrets aux autres garnitures de ceintures.	299
Figure 60 : Ferrets et boucles/plaques-boucles associées.	300
Figure 61 : Associations des boucles simples et des rivets par types.	303
Figure 62 : Comparaison du phasage du sud du Rhin supérieur avec les autres études typonomies.	306
Figure 63 : Garnitures de ceintures de la phase 1.	308
Figure 64 : Garnitures de ceintures de la phase 2a.	311

Figure 65 : Boucles simples et plaques-boucles, contre-plaques, plaques dorsales et appliques en métaux non ferreux de la phase 2b.....	312
Figure 66 : Plaques-boucles, contre-plaques, plaques dorsales et appliques en fer non damasquiné de la phase 2b.....	313
Figure 67 : Plaques-boucles, contre-plaques et plaques dorsales en fer damasquiné de la phase 2b.	314
Figure 68 : Boucles simples et plaques-boucles, contre-plaques et appliques en métaux non ferreux de la phase 3a.....	317
Figure 69 : Plaques-boucles, contre-plaques, plaques dorsales et appliques en fer non damasquiné de la phase 3a.....	318
Figure 70 : Plaques-boucles, contre-plaques, plaques dorsales et appliques en fer damasquiné de la phase 3a.....	319
Figure 71 : Boucles simples et ferrets de la phase 3b.....	322
Figure 72 : Plaques-boucles et contre-plaques en métaux non ferreux et en fer non damasquiné de la phase 3b.....	323
Figure 73 : Plaques-boucles, contre-plaques et appliques en fer damasquiné monochrome et en métaux non ferreux de la phase 3b.....	324
Figure 74 : Plaques-boucles, contre-plaques, plaques dorsales et appliques en fer damasquiné bichrome de la phase 3b.....	325
Figure 75 : Plaques-boucles, contre-plaques, plaques dorsales et garnitures multiples en fer damasquiné bichrome de la phase 3b.....	326
Figure 76 : Garnitures de ceintures de la phase 4.....	328
Figure 77 : Comparaisons typochronologiques des petites plaques-boucles en fer damasquiné et de boucles en métaux non ferreux et en fer damasquiné.....	334
Figure 78 : Comparaisons typochronologiques des plaques-boucles en fer non damasquiné à plaques triangulaires ou linguiformes et de plaques-boucles en fer damasquiné bichrome.....	335
Figure 79 : Répartition des sites qui ont livré une ou plusieurs garnitures multiples au sein de la zone d'étude (Crédits : CIAT-CSI SRTM : http://srtm.csi.cgiar.org ; © EEA).....	343
Figure 80 : Répartition des sites qui ont livré une ou plusieurs garnitures de type Offenburg au sein de la zone d'étude (Crédits : CIAT-CSI SRTM : http://srtm.csi.cgiar.org ; © EEA).....	344
Figure 81 : Répartition des sites qui ont livré une ou plusieurs garnitures de type Offenburg en Europe occidentale d'après Walter 2008 (liste des sites en Annexe 28 ; Copyright (c) 1998-2002 W3C (MIT, INRIA, Keio)).....	345
Figure 82 : Garnitures de type Offenburg recensées dans la zone d'étude.....	345
Figure 83 : Répartition des sites qui ont livré une ou plusieurs garnitures à plaques trapézoïdales à extrémités en queue-d'aronde au sein de la zone d'étude. Ronds noirs : en fer non damasquiné ; ronds gris foncés : en fer damasquiné monochrome de type « Bülach » à fonds hachurés et entrelacs en bandes pointillées ; ronds gris clair : en fer damasquiné à autres décors (Crédits : CIAT-CSI SRTM : http://srtm.csi.cgiar.org ; © EEA).....	348
Figure 84 : Carte de répartition des plaques-boucles de type D2 d'après Marti et al. 1992 (inventaire en Annexe 31 ; Copyright (c) 1998-2002 W3C (MIT, INRIA, Keio)).....	350
Figure 85 : Garnitures de type Mölsheim-Schwangau recensées dans la zone d'étude.....	352
Figure 86 : Répartition des garnitures de types romano-burgondes au sein de la zone d'étude. Triangles noirs : décors damasquinés de bandes symétriques à boucles ; ronds blancs : garnitures de type B ; losanges rouges : garnitures de type Mölsheim-Schwangau (Crédits : CIAT-CSI SRTM : http://srtm.csi.cgiar.org ; © EEA).....	353
Figure 87 : Garnitures à bandes symétriques à boucles en fer damasquiné.....	354
Figure 88 : Garnitures de type B.....	354
Figure 89 : Garnitures de ceintures de types ou d'influences « francs ».....	356

Figure 90 : Plaque-boucle de type Gondorf de la sépulture 160 d'Erstein « Beim Limersheimerweg » (Dessin : T. Fischbach).....	357
Figure 91 : Répartition des plaques-boucles de type Gondorf d'après Walter 2008 (inventaire en Annexe 32 ; Copyright (c) 1998-2002 W3C (MIT, INRIA, Keio)).	358
Figure 92 : Répartition des fausses plaques-boucles de type IIB2 de C. Lorren d'après Châtelet 2018 (inventaire en Annexe 33 ; Copyright (c) 1998-2002 W3C (MIT, INRIA, Keio)).	360
Figure 93 : Répartition des plaques-boucles monoblocs de type E d'après Fingerlin 1967 (inventaire en Annexe 34 ; Copyright (c) 1998-2002 W3C (MIT, INRIA, Keio)).	361
Figure 94 : Boucles à crochets de Pişcolt (A) et Sărata-Monteoru (B) en Roumanie et de Mengen (C) (Kazanski 2015, p. 54 ; Walter 2008).	362
Figure 95 : Plaque-boucle de la sépulture 133 d'Illfurth et du sud de l'Espagne (Ripoll 1998).	364
Figure 96 : Proportions des grands types de dépôts de ceintures.....	367
Figure 97 : Proportions des différents sous-types de dépôts de ceintures.	368
Figure 98 : Exemple de ceinture portée : Sépulture 123 d'Eckwersheim. La plaque-boucle (2) et la contre-plaque (3) se font face en position fonctionnelle, la plaque dorsale (4) se trouvait face contre le sol sous les vertèbres lombaires (Châtelet 2018).	369
Figure 99 : Exemple de ceinture déposée en position fonctionnelle. Sépulture 20 de Bischoffingen. La plaque-boucle et la contre-plaque sont en position fonctionnelle sur l'abdomen, mais ne se font pas face, la plaque dorsale se trouve sur les os coxaux et les vertèbres (Struck 1985)	370
Figure 100 : Exemple de ceinture déployée sur le défunt : sépulture 147 et 249 d'Eichstetten avec propositions de restitutions (Sasse 2001 ; DAO : T. Fischbach).	372
Figure 101 : Exemple de ceinture déposée au niveau du crâne : Sépulture 253 de Merxheim. La plaque-boucle (2) se trouvait au niveau de l'épaule gauche, la contre-plaque (1) au niveau du bras droit et la plaque dorsale (10) sous le crâne (Barrand-Emam, A paraître).....	373
Figure 102 : Exemple de ceinture sur les membres inférieurs et proposition de reconstitution de la ceinture : Sépulture 40 de Bischoffingen (Struck 1985)	374
Figure 103 : Datation des sépultures avec la ceinture déposée sur les membres inférieurs.	375
Figure 104 : Reconstitution des différentes positions d'un scramasaxe attaché à une ceinture.	379
Figure 105 : Datation des sépultures pillées de la zone d'étude.	380
Figure 106 : Liste des sites avec des dépôts de ceintures sur les membres inférieurs, leurs quantités et leurs proportions.	384
Figure 107 : Quantités de sépultures à ceintures déposées sur les membres inférieurs par régions... ..	384
Figure 108 : Répartition des sites avec des ceintures déposées sur les membres inférieurs dans le sud du Rhin supérieur (Crédits : CIAT-CSI SRTM : http://srtm.csi.cgiar.org ; © EEA).....	385
Figure 109 : Répartition des pourcentages de cas de ceintures déposées sur les membres inférieurs (liste en Annexe 42 ; Copyright (c) 1998-2002 W3C (MIT, INRIA, Keio)).	387
Figure 110 : Nombre de sépultures dont le sexe et/ou le genre ont été déterminés.....	394
Figure 111 : Répartition des boucles simples et des plaques-boucles dans les sépultures féminines en nombre de cas et en pourcentages.	395
Figure 112 : Répartition des types de matériaux des boucles simples dans les sépultures féminines, en nombre et en pourcentage.	396
Figure 113 : Répartition du nombre de boucles simples par types dans les sépultures féminines.	397
Figure 114 : Répartition des types de matériaux des plaques-boucles dans les sépultures féminines, en nombre et en pourcentage.	398
Figure 115 : Répartition du nombre de plaques-boucles par types dans les sépultures féminines.....	399
Figure 116 : Garnitures bipartites des sépultures féminines.....	400
Figure 117 : Position de la boucle et de la contre-plaque de la sépulture 1019 d'Eckwersheim (cliché : Inrap ; Châtelet 2018).....	401

Figure 118 : Répartition des boucles simples et des plaques-boucles dans les sépultures masculines en nombre de cas et en pourcentages.	402
Figure 119 : Répartition des types de matériaux des boucles simples dans les sépultures masculines, en nombre et en pourcentage.	403
Figure 120 : Répartition des types de matériaux des plaques-boucles dans les sépultures masculines, en nombre et en pourcentage.	404
Figure 121 : Répartition du nombre de boucles simples par types dans les sépultures masculines. ...	405
Figure 122 : Répartition du nombre de plaques-boucles par types dans les sépultures masculines....	406
Figure 123 : Types de garnitures de ceintures communs des sépultures féminines et masculines.	410
Figure 124 : Comparaison chronologique des types communs dans les sépultures féminines (en gris) et masculines (en noir).	413
Figure 125 : Évolution chronologique des largeurs des boucles simples et des plaques-boucles.	416
Figure 126 : Ferrets dans les sépultures féminines et masculines.....	421

Annexes

ANNEXE 1 : LISTE DES DÉCOUVERTES FUNÉRAIRES DANS LE SUD DU RHIN SUPÉRIEUR

Commune ; Lieu-dit	Lkr. / Dpt
Achenheim "Auswärts der Linde-Totenallee"	Bas-Rhin
Achenheim "Etang Hurst"	Bas-Rhin
Achenheim "Hinter dem Dorf auf dem Steig-loessièrè Sundhäuser"	Bas-Rhin
Achenheim "Lotissement "La Prairie"	Bas-Rhin
Achkarren	Breisgau-Hochschwarzwald
Adelhausen	Lörrach
Aldorf "Auf dem Fuchswedel"	Ortenau
Aldorf, à l'ouest de l'église	Ortenau
Aldorf, dans l'église, 1781	Ortenau
Altenheim "Wasen"	Bas-Rhin
Altorf "Im Winkel"	Bas-Rhin
Artzenheim "Lotissement les violettes"	Haut-Rhin
Au "Horn"	Breisgau-Hochschwarzwald
Auggen "Letten"	Breisgau-Hochschwarzwald
Avolsheim "près du Dompeter"	Bas-Rhin
Avolsheim "Sandbühl"	Bas-Rhin
Bad Krozingen "Friedenstrasse"	Breisgau-Hochschwarzwald
Bad Krozingen "Friedhofstrasse"	Breisgau-Hochschwarzwald
Bad Krozingen "Im Storchennest"	Breisgau-Hochschwarzwald
Bad Krozingen "Kleinbühl"	Breisgau-Hochschwarzwald
Bad Krozingen "Mittweg"	Breisgau-Hochschwarzwald
Bad Krozingen "Oberer Stollen"	Breisgau-Hochschwarzwald
Bad Krozingen "Sinnighofer Buck"	Breisgau-Hochschwarzwald
Bad Krozingen "St. Blasianische Probstei"	Breisgau-Hochschwarzwald
Baden-Baden	Baden-Baden (Stadtkreis)
Baden-Oos	Baden-Baden (Stadtkreis)
Badenweiler "Neuen Kirche"	Breisgau-Hochschwarzwald
Badenweiler "römischen Badruine"	Breisgau-Hochschwarzwald
Bahlingen	Emmendingen
Balbronn	Bas-Rhin
Baldenheim "An der Langgasse"	Bas-Rhin
Baldenheim "rue de Sélestat"	Bas-Rhin
Baldenheim, lieu non localisé	Bas-Rhin
Bâle "Bernerring"	Bâle-Ville
Bâle "Gottesbarmweg"	Bâle-Ville
Bâle "Kleinhüningen"	Bâle-Ville
Ballersdorf "Kirchlager"	Haut-Rhin
Ballrechten	Breisgau-Hochschwarzwald
Baltzenheim "Eglise"	Haut-Rhin
Bantzenheim A proximité de la Maison Forestière	Haut-Rhin
Bantzenheim, Ancien lieu-dit d' "Oberfeld"	Haut-Rhin
Bantzenheim, sans localisation précise	Haut-Rhin
Barr "Hassenhof"	Bas-Rhin
Batzendorf "109 rue principale"	Bas-Rhin
Benfeld "cimetière près de Saint-Laurent"	Bas-Rhin
Benfeld "Ehl"	Bas-Rhin
Benfeld "Niederfelden"	Bas-Rhin
Bergbieten "Biblenheim-Surbonngaben"	Bas-Rhin
Bergholtz "ancienne Eglise"	Haut-Rhin
Berstett "Kreuzstück"	Bas-Rhin
Berstett, lieu non localisé	Bas-Rhin
Berstett-Gimbrett "Seelen"	Bas-Rhin
Berstett-Reitwiller	Bas-Rhin
Berstett-Rumersheim	Bas-Rhin
Bettlach / Linsdorf / Oltingue	Haut-Rhin
Biengen "Am Krozinger Weg"	Breisgau-Hochschwarzwald
Biengen "Biengener Rebberg"	Breisgau-Hochschwarzwald
Biengen "Sohlenacker"	Breisgau-Hochschwarzwald
Biesheim "Unterfeld"	Haut-Rhin
Bietigheim	Rastatt
Bietlenheim	Bas-Rhin
Bilwilsheim	Bas-Rhin
Binzen "Im Berg"	Lörrach
Bischheim "rue Noire"	Bas-Rhin
Bischheim "Zwischen Strassen"	Bas-Rhin
Bischheim, lieu non localisé	Bas-Rhin
Bischoffingen "Biegerten"	Breisgau-Hochschwarzwald
Bischoffingen "SW-Ende des Dorfes"	Breisgau-Hochschwarzwald
Bischoffingen "Zum Engel"	Breisgau-Hochschwarzwald
Bischoffsheim "Kastell"	Bas-Rhin
Bischoffsheim "rue des Vergers"	Bas-Rhin
Blaesheim "Gloeckelsberg-Saasacker"	Bas-Rhin
Blansingen "Wolfweg"	Lörrach
Boesenbiesen "rue Principale-rue de l'école"	Bas-Rhin
Boesenbiesen "über den Mussiger Weg"	Bas-Rhin

Annexes

Annexe 1 : liste des découvertes funéraires dans le sud du Rhin supérieur

Commune ; Lieu-dit	Lkr. / Dpt
Bollschweil "Erle"	Breisgau-Hochscharzwald
Bollwiller "Pilgerweg"	Haut-Rhin
Boofzheim "rue de Matzenheim"	Bas-Rhin
Bötzingen	Breisgau-Hochscharzwald
Bourghheim	Bas-Rhin
Bouxwiller	Bas-Rhin
Breisach	Breisgau-Hochscharzwald
Breisach-Hochstetten "Hochstetter Feld"	Breisgau-Hochscharzwald
Breisach-Hochstetten "Kritzle"	Breisgau-Hochscharzwald
Breisach-Hochstetten, sud de la ville	Breisgau-Hochscharzwald
Breuschwickersheim "Galgenberg"	Bas-Rhin
Breuschwickersheim "Schwall"	Bas-Rhin
Brombach	Lörrach
Brumath "église catholique"	Bas-Rhin
Brumath "Forêt de Brumath"	Bas-Rhin
Brumath "rue de Pfaffenhofen"	Bas-Rhin
Brumath "Stephansfeld"	Bas-Rhin
Brumath, sans provenance précise	Bas-Rhin
Brunstatt, en face de l' "Illberg"	Haut-Rhin
Buchheim	Breisgau-Hochscharzwald
Buggingen "vers Dattingen"	Breisgau-Hochscharzwald
Buggingen "Weckersgraben"	Breisgau-Hochscharzwald
Buggingen, lieu non localisé	Breisgau-Hochscharzwald
Chalampé : site mentionné par Forrer mais non localisé aujourd'hui	Haut-Rhin
Châtenois "Goergenbrunnenweg-Oberweg"	Bas-Rhin
Châtenois "près de l'église"	Bas-Rhin
Colmar "Bruckleweg"	Haut-Rhin
Colmar "Oberau"	Haut-Rhin
Colmar "Places Hasslinger/Scheuer Kestner"	Haut-Rhin
Colmar "Ruffacher Huben"	Haut-Rhin
Colmar "Sandgrube"	Haut-Rhin
Crastatt "Dorfmatte"	Bas-Rhin
Crastatt "Lotissement Falby"	Bas-Rhin
Crastatt "Ritterpfad"	Bas-Rhin
Dachstein "Am Geist"	Bas-Rhin
Dahlenheim "Schloten"	Bas-Rhin
Dangolsheim "Im oberen Osterfeld"	Bas-Rhin
Dangolsheim "Im Rebhöfel"	Bas-Rhin
Dangolsheim, hors contexte	Bas-Rhin
Dattingen "Breite"	Breisgau-Hochscharzwald
Dattingen "Hohlweg"	Breisgau-Hochscharzwald
Dattingen "Leiergasse"	Breisgau-Hochscharzwald
Degerfelden "Obmannsgrab"	Lörrach
Didenheim "ZAC des Collines"	Haut-Rhin
Dimbsthal "Hungersberg"	Bas-Rhin
Dinsheim-sur-Bruche "Hungeracker"	Bas-Rhin
Dorlisheim	Bas-Rhin
Dottingen "Auf der Höhgass"	Breisgau-Hochscharzwald
Dottingen "Braunfeld"	Breisgau-Hochscharzwald
Dottingen "unteren Kastelfeld"	Breisgau-Hochscharzwald
Dundenheim	Ortenau
Duntzenheim "Sonnenrain"	Bas-Rhin
Duppigheim	Bas-Rhin
Durlinsdorf "Kleberg"	Haut-Rhin
Durmersheim "Im Eck"	Rastatt
Durningen	Bas-Rhin
Ebringen "Schartenacker" 1825	Breisgau-Hochscharzwald
Eckbolsheim "rue des Petites Fermes"	Bas-Rhin
Eckwersheim "Burgweg Links"	Bas-Rhin
Efringen-Kirchen "auf dem Dorfplatz"	Lörrach
Efringen-Kirchen "beim Pfarrhaus"	Lörrach
Efringen-Kirchen "Bromme"	Lörrach
Efringen-Kirchen "Huttgasse 4"	Lörrach
Efringen-Kirchen "Weg nach Kirchen"	Lörrach
Efringen-Kirchen "Wolfsgrube"	Lörrach
Efringen-Kirchen "Zum Rebstock"	Lörrach
Eguisheim "Bühl"	Haut-Rhin
Eguisheim "Groth"	Haut-Rhin
Eguisheim "Kritzle Bannstein"	Haut-Rhin
Eguisheim "Oberbühlweg Rebstück"	Haut-Rhin
Eguisheim "Oberfeld"	Haut-Rhin
Eguisheim "Obertor"	Haut-Rhin
Eguisheim "Pflenzen"	Haut-Rhin
Eguisheim "Rue de Paris"	Haut-Rhin
Ehrenstetten "Gemeindewald"	Breisgau-Hochscharzwald

Annexes

Annexe 1 : liste des découvertes funéraires dans le sud du Rhin supérieur

Commune ; Lieu-dit	Lkr. / Dpt
Ehrenstetten "im Ortsetter"	Breisgau-Hochschwarzwald
Ehrenstetten "Rosenberg"	Breisgau-Hochschwarzwald
Ehrenstetten "Wolfsberger Grund"	Breisgau-Hochschwarzwald
Eichsel "Heidengräber"	Lörrach
Eichstetten am Kaiserstuhl "Wannenberg"	Breisgau-Hochschwarzwald
Emmendingen	Emmendingen
Emmendingen "Schlossberg"	Emmendingen
Endingen am Kaiserstuhl "Diel-Burg"	Emmendingen
Ensisheim "Les Octrois"	Haut-Rhin
Ergersheim "au nord du village"	Bas-Rhin
Ergersheim "Schwedebuckel"	Bas-Rhin
Ernolsheim-lès-Saverne "Schottelthal"	Bas-Rhin
Erstein "Beim Limersheimerweg-rue du 28 novembre"	Bas-Rhin
Erstein "dans l'ancienne église"	Bas-Rhin
Erstein "Hinter den Gärten"	Bas-Rhin
Erstein "rue du Rempart"	Bas-Rhin
Erstein, sans localisation précise	Bas-Rhin
Eschbach "Neue Reben"	Breisgau-Hochschwarzwald
Eschentzwiller "Brandstätte"	Haut-Rhin
Eschentzwiller "Mittlere Muehle"	Haut-Rhin
Fahrnau	Lörrach
Fegersheim "Route Nationale"	Bas-Rhin
Fegersheim, sans localisation précise	Bas-Rhin
Feldkirch "Buck"	Breisgau-Hochschwarzwald
Fessenheim-le-Bas "Auf die Glossegasse"	Bas-Rhin
Flexbourg, sans localisation précise	Bas-Rhin
Forchheim	Emmendingen
Forstfeld "rue principale"	Bas-Rhin
Forstfeld "Schiesheck"	Bas-Rhin
Forstfeld, dans une gravière au sud	Bas-Rhin
Forstfeld, sans localisation précise	Bas-Rhin
Fortchwihr "Jardin de Fleurette"	Bas-Rhin
Freiburg-St. Georgen "Wendlingen, Äusseres Landwasser"	Breisgau-Hochschwarzwald
Freiburg-St. Georgen "Uffhausen"	Breisgau-Hochschwarzwald
Freiburg-St. Georgen "Uffhausen, Hartkirchweg-Blumenstrasse"	Breisgau-Hochschwarzwald
Freiburg-St. Georgen "Uffhausen-Wendlingen, Hüttweg-Mettweg-Hartkirchweg"	Breisgau-Hochschwarzwald
Friesenheim	Ortenau
Friesenheim "Plänkelfeld/Oberfeld"	Bas-Rhin
Froeningen Site non localisé	Haut-Rhin
Furdenheim "Village"	Bas-Rhin
Gallenweiler	Breisgau-Hochschwarzwald
Gamsheim "Düngerlasch"	Bas-Rhin
Gamsheim "Hoheieg"	Bas-Rhin
Geispolsheim "Biedert-Sondeseck-Forlen"	Bas-Rhin
Geispolsheim "Forlen"	Bas-Rhin
Geispolsheim "Schwobenfeld"	Bas-Rhin
Geispolsheim "sud de la gare"	Bas-Rhin
Gerstheim "à l'ouest du village"	Bas-Rhin
Gerstheim "route de Strasbourg"	Bas-Rhin
Geudertheim "rue Dietweg/route de Bietlenheim"	Bas-Rhin
Geudertheim, sans localisation précise	Bas-Rhin
Gottenheim	Breisgau-Hochschwarzwald
Gottesheim "Kritzel"	Bas-Rhin
Goxwiller	Bas-Rhin
Grandfontaine	Bas-Rhin
Grenzach "Rheinfeldstraße 21"	Lörrach
Grenzach "Rheinstraße-Ritterstraße"	Lörrach
Grenzach "Steingasse"	Lörrach
Gries "Im Weilerfeld"	Bas-Rhin
Griesheim-près-Molsheim	Bas-Rhin
Grussenheim "Heidelstrasse!"	Haut-Rhin
Grussenheim "Unter am Weg"	Haut-Rhin
Gueberschwihr "Eglise"	Haut-Rhin
Gundershoffen	Bas-Rhin
Gündlingen "Am Bohninger Weg"	Breisgau-Hochschwarzwald
Gündlingen "Eisenmättle"	Breisgau-Hochschwarzwald
Gündlingen "Steingässle"	Breisgau-Hochschwarzwald
Haagen "Schloßstraße"	Lörrach
Haagen "Schöpflinsches Fabrikgelände"	Lörrach
Habsheim "Steinengässle Rollissenweg"	Haut-Rhin
Haguenau "Forêt de Haguenau"	Bas-Rhin
Haltingen "Ifang"	Lörrach
Haltingen "Wolfenwasen"	Lörrach
Handschuheim "Schelmengrube"	Bas-Rhin

Annexes

Annexe 1 : liste des découvertes funéraires dans le sud du Rhin supérieur

Commune ; Lieu-dit	Lkr. / Dpt
Hangenbieten "loesièrre Jeuch"	Bas-Rhin
Harthheim "Am Weinstetter Weg"	Breisgau-Hochscharzwald
Hecklingen	Emmendingen
Hégenheim "45, rue de Hésingue"	Haut-Rhin
Hégenheim "Grefen-Waldi" / "Rue de Hésingue"	Haut-Rhin
Hégenheim, Sud du village	Haut-Rhin
Heidolsheim "Am Kohlplatz"	Bas-Rhin
Heidolsheim "Eisenfresser"	Bas-Rhin
Heidolsheim, sans localisation précise	Bas-Rhin
Heiligenstein	Bas-Rhin
Heiteren "Chapelle Thierhust"	Haut-Rhin
Heitersheim "Hefegass"	Breisgau-Hochscharzwald
Heitersheim "hinter dem Spital"	Breisgau-Hochscharzwald
Heiwiller : site mentionné par Forrer mais non localisé aujourd'hui	Haut-Rhin
Herbolzheim	Emmendingen
Herbsheim "Strangäcker"	Bas-Rhin
Herrlisheim "Kappele"	Bas-Rhin
Herrlisheim-près-Colmar "Gravière"	Haut-Rhin
Herten	Lörrach
Hertingen "Räbstl"	Lörrach
Hessenheim "route Principale"	Bas-Rhin
Hilsenheim	Bas-Rhin
Hipsheim "Niederfeld"	Bas-Rhin
Hirsingue "Mairie"	Haut-Rhin
Hirtzfelden	Haut-Rhin
Hochfelden "auf der Lehmklamm"	Bas-Rhin
Hochfelden "Neben der Strasse"	Bas-Rhin
Hochfelden "tuilerie Lanter"	Bas-Rhin
Hochfelden, sans localisation précise	Bas-Rhin
Hoenheim "église Saint-Jean"	Bas-Rhin
Hoenheim "Im Tal"	Bas-Rhin
Hoenheim "rue de Vendenheim"	Bas-Rhin
Hoenheim, sans localisation précise	Bas-Rhin
Hohengoeft	Bas-Rhin
Hohfrankenheim "Kapelle"	Bas-Rhin
Hohfrankenheim "plateau du Mutzenhouse"	Bas-Rhin
Hohfrankenheim, sans localisation précise	Bas-Rhin
Holtzheim	Bas-Rhin
Horbourg-Wihr "Rue des Ecoles"	Haut-Rhin
Horbourg-Wihr "Urthlach Urthelstein"	Haut-Rhin
Houssen "Centre Commercial Cora"	Haut-Rhin
Hügelheim "Klingental"	Breisgau-Hochscharzwald
Hügelheim "Vorderer Höllberg"	Breisgau-Hochscharzwald
Hügelsheim	Rastatt
Hugstetten "Degental"	Breisgau-Hochscharzwald
Hugstetten "Obere Riedel"	Breisgau-Hochscharzwald
Hurtigheim "route des romains"	Bas-Rhin
Hüsingen "Blinzgraben-Fenningen"	Lörrach
Huttingen	Lörrach
Ichtratzheim "ZAC Niederfeld"	Bas-Rhin
Iffezheim "Hardstrasse"	Rastatt
Ihringen	Breisgau-Hochscharzwald
Illfurth "Britzgyberg"	Haut-Rhin
Illfurth "Buergelen/Hasenrain"	Haut-Rhin
Illfurth "Voie du chemin de fer"	Haut-Rhin
Illkirch-Graffenstaden "Colonne"	Bas-Rhin
Illkirch-Graffenstaden "Holau-Colonne" 1889-1912	Bas-Rhin
Illkirch-Graffenstaden "Place du marché"	Bas-Rhin
Illkirch-Graffenstaden "Schafhardt"	Bas-Rhin
Illkirch-Graffenstaden, sans localisation précise	Bas-Rhin
Illzach "Am Weiher"	Haut-Rhin
Ingenheim "Hungerberg"	Bas-Rhin
Ingersheim "Derla"	Haut-Rhin
Ingwiller	Bas-Rhin
Innenheim	Bas-Rhin
Inzlingen "Buttenberghalde"	Lörrach
Inzlingen, lieu non localisé	Lörrach
Ittenheim "Am Klammweg"	Bas-Rhin
Ittenheim "Route Nationale"	Bas-Rhin
Ittenheim "rue Neuziel-rue du passage"	Bas-Rhin
Jebbsheim Site non localisé	Haut-Rhin
Jechtingen "Fersenen"	Breisgau-Hochscharzwald
Jechtingen "Helgenberges"	Breisgau-Hochscharzwald
Jechtingen "Ruine Sponeck"	Breisgau-Hochscharzwald
Jettingen : site mentionné par Forrer mais non localisé aujourd'hui	Haut-Rhin

Annexes

Annexe 1 : liste des découvertes funéraires dans le sud du Rhin supérieur

Commune ; Lieu-dit	Lkr. / Dpt
Kandern	Lörrach
Karsau-Beuggen "Schloß"	Lörrach
Karsau-Beuggen "Zum Anker"	Lörrach
Kauffenheim	Bas-Rhin
Kembs "Allmendweg"	Haut-Rhin
Kertzfeld, sans localisation précise	Bas-Rhin
Kingersheim "Rue du Faubourg de Mulhouse"	Haut-Rhin
Kirchheim "Vor der Serr"	Bas-Rhin
Kirchheim, sans localisation précise	Bas-Rhin
Kirchhofen "Buck"	Breisgau-Hochscharzwald
Kirchhofen "Bürgele"	Breisgau-Hochscharzwald
Kirchhofen "Feimlisburg"	Breisgau-Hochscharzwald
Kirchhofen "Walddistrik Finkenstahl"	Breisgau-Hochscharzwald
Koestlach "Bürgegarten"	Haut-Rhin
Koetzingue "Mulnbach"	Haut-Rhin
Koetzingue "Rue Principale"	Haut-Rhin
Koetzingue "Walnbachberg"	Haut-Rhin
Koetzingue, sud du village	Haut-Rhin
Kogenheim	Bas-Rhin
Kolsheim "rue Brûlée"	Bas-Rhin
Kolsheim "Vogeseblick"	Bas-Rhin
Kolsheim "Zwölfacker"	Bas-Rhin
Köndringen	Emmendingen
Königschaffhausen	Emmendingen
Krautergersheim	Bas-Rhin
Kriegsheim "à l'est du village"	Bas-Rhin
Kriegsheim "au nord-est du village"	Bas-Rhin
Kurtzenhouse "Auf der Gasse"	Bas-Rhin
Kuttolsheim "Hintergasse"	Bas-Rhin
Kuttolsheim, sans localisation précise	Bas-Rhin
Kutzenhausen	Bas-Rhin
La Wantzenau "gravière"	Bas-Rhin
Lahr "Brunnenstrasse"	Ortenau
Lahr "Geroldscecker"	Ortenau
Lahr "Hagedorn"	Ortenau
Lahr "Schillerstrasse"	Ortenau
Lahr, lieu non localisé	Ortenau
Lahr-Burgheim	Ortenau
Lamperheim, sans localisation précise	Bas-Rhin
Lampertheim "rue Leh"	Bas-Rhin
Lampertheim "Village"	Bas-Rhin
Lauterbourg	Bas-Rhin
Leiselheim "Obere Weinig"	Breisgau-Hochscharzwald
Leiselheim "Strässle"	Breisgau-Hochscharzwald
Leymen	Haut-Rhin
Lochwiller	Bas-Rhin
Lörrach "Tumringerstraße-Teichstraße-Grabenstraße"	Lörrach
Lörrach-Stetten	Lörrach
Lutter "Obersaage Gelgenfeld"	Haut-Rhin
Lutterbach "Holzgassenberg"	Haut-Rhin
Mackenheim "1880"	Bas-Rhin
Mackenheim, sans localisation précise	Bas-Rhin
Maenolsheim	Bas-Rhin
Magstatt-le-Haut, Ban communal	Haut-Rhin
Marckolsheim "Rhinfeld"	Bas-Rhin
Marckolsheim, sans localisation précise	Bas-Rhin
Marlenheim "Apprederis"	Bas-Rhin
Marlenheim "Gries-Simonsrain"	Bas-Rhin
Marlenheim "Hofstatt, Le Clos du Marlenberg"	Bas-Rhin
Marlenheim "Vallée du Kronthal-Wangenberg"	Bas-Rhin
Marlenheim, sans localisation précise	Bas-Rhin
Marmoutier "église abbatiale"	Bas-Rhin
Matzenheim "Bodengewann"	Bas-Rhin
Matzenheim "Le Lavoir"	Bas-Rhin
Mauchen	Lörrach
Meissenheim	Ortenau
Mengen "Auf dem Fussrain"	Breisgau-Hochscharzwald
Mengen "Hinterm Hag-Mittelstück"	Breisgau-Hochscharzwald
Mengen "Hofstatt"	Breisgau-Hochscharzwald
Mengen "Hoher Rain"	Breisgau-Hochscharzwald
Mengen "Hospelsbuck"	Breisgau-Hochscharzwald
Mengen "Mengener Brücke"	Breisgau-Hochscharzwald
Mengen "Pfarrgarten"	Breisgau-Hochscharzwald
Mengen "Scherzinger Weg"	Breisgau-Hochscharzwald
Merdingen "Auf der Gans"	Breisgau-Hochscharzwald

Annexes

Annexe 1 : liste des découvertes funéraires dans le sud du Rhin supérieur

Commune ; Lieu-dit	Lkr. / Dpt
Merdingen "Breisacher Weg"	Breisgau-Hochschwarzwald
Merdingen "Hütstel/Schönberg"	Breisgau-Hochschwarzwald
Merxheim "Breyl"	Haut-Rhin
Merxheim "Obere Reben"	Haut-Rhin
Merxheim "sud-ouest du village"	Haut-Rhin
Merzhausen "Maienrain"	Breisgau-Hochschwarzwald
Minseln "Kellermatte"	Lörrach
Minseln, lieu non localisé	Lörrach
Minseln, lieu non localisé	Lörrach
Minversheim "Kirchfeld"	Bas-Rhin
Mittelhausen "Muehlbruckel"	Bas-Rhin
Mittelhausen "Ueberjohn-Schelmengrube"	Bas-Rhin
Molsheim "Im Zich"	Bas-Rhin
Morschwiller "Bühn"	Bas-Rhin
Morschwiller "Lunenwasen"	Bas-Rhin
Mulhouse "Gare / Vieux Bassin"	Haut-Rhin
Mulhouse "Illberg"	Haut-Rhin
Mulhouse, Ancienne commune de Bourtzwiller	Haut-Rhin
Müllheim "Bugginger Weg"	Breisgau-Hochschwarzwald
Müllheim "Hägle"	Breisgau-Hochschwarzwald
Müllheim "Schillerstrasse"	Breisgau-Hochschwarzwald
Müllheim "Wehrgasse"	Breisgau-Hochschwarzwald
Mundolsheim "Mundolsheimer Kopf"	Bas-Rhin
Mundolsheim "Mundolsheim-Hausbergen"	Bas-Rhin
Munwiller "Lohfeld"	Haut-Rhin
Munwiller, Voie de chemin de fer / RN422	Haut-Rhin
Munzingen "Breitle"	Breisgau-Hochschwarzwald
Munzingen "Waldkinzig"	Freiburg i. Breisgau (Stadtkreis)
Mutzenhouse	Bas-Rhin
Mutzig "Leimpel"	Bas-Rhin
Neuenburg am Rhein "Grissheim"	Breisgau-Hochschwarzwald
Neuf-Brisach "Route d'Agolsheim / voie romaine"	Haut-Rhin
Neugartheim-Ittlenheim	Bas-Rhin
Niederbronn-les-Bains "presbytère protestant"	Bas-Rhin
Niederbronn-les-Bains "Rehgarten"	Bas-Rhin
Niederhaslach "Marxweiler"	Bas-Rhin
Niederhaslach "vignes d'A. Dilger"	Bas-Rhin
Niedernai "Kirchbuehl"	Bas-Rhin
Niedernai "Totenbreite"	Bas-Rhin
Niedernai, sans localisation précise	Bas-Rhin
Niederschopfheim	Ortenau
Niederweiler "Rust"	Breisgau-Hochschwarzwald
Nonnenweier	Ortenau
Nordheim	Bas-Rhin
Nordhouse "Oberdorfgrasse"	Bas-Rhin
Nordhouse "Oberfuert"	Bas-Rhin
Nordhouse "Thumenau"	Bas-Rhin
Nordhouse, sans localisation précise	Bas-Rhin
Nordschwaben, lieu non localisé	Lörrach
Norsingen "Im Ortsetter"	Breisgau-Hochschwarzwald
Norsingen "Nägeleluck"	Breisgau-Hochschwarzwald
Norsingen, au nord-ouest	Breisgau-Hochschwarzwald
Obernheim	Bas-Rhin
Oberbergen	Breisgau-Hochschwarzwald
Oberhaslach "Ziegelrain"	Bas-Rhin
Oberhausbergen "Musbachel"	Bas-Rhin
Oberhausbergen, sans localisation précise	Bas-Rhin
Oberhergheim "Oléoduc"	Haut-Rhin
Obernai "ancienne église"	Bas-Rhin
Obernai "Bühl"	Bas-Rhin
Obernai "Ingmarsheim"	Bas-Rhin
Obernai "Parc d'Activités Economiques Intercommunal"	Bas-Rhin
Obernai, sans localisation précise	Bas-Rhin
Oberrotweil "Kirchstollen"	Breisgau-Hochschwarzwald
Oberrotweil "Kirchweg"	Breisgau-Hochschwarzwald
Oberrotweil "Rusch"	Breisgau-Hochschwarzwald
Oberrotweil, lieu non localisé	Breisgau-Hochschwarzwald
Oberschopfheim	Ortenau
Odratzheim "Bruderhofgasse"	Bas-Rhin
Odratzheim "Hinter den Gärten"	Bas-Rhin
Odratzheim "Sandgrube"	Bas-Rhin
Odratzheim "Woehlandweg"	Bas-Rhin
Odratzheim, sans localisation précise	Bas-Rhin
Offenburg	Ortenau
Offnadingen "Strasse nach Biengen"	Breisgau-Hochschwarzwald

Annexes

Annexe 1 : liste des découvertes funéraires dans le sud du Rhin supérieur

Commune ; Lieu-dit	Lkr. / Dpt
Ohlungen "Felden"	Bas-Rhin
Ohlungen "Rebmatten"	Bas-Rhin
Ohnenheim	Bas-Rhin
Olwisheim, sans localisation précise	Bas-Rhin
Opfingen	Breisgau-Hochscharzwald
Opfingen "Katzensteig"	Freiburg i. Breisgau (Stadtkreis)
Ostheim "Birgelsgaerten"	Bas-Rhin
Osthoffen "Kappelweg"	Bas-Rhin
Osthouse "Galgen"	Bas-Rhin
Ostwald "Schaeferweide"	Bas-Rhin
Ötlingen	Lörrach
Otterswiller	Bas-Rhin
Ottmarsheim "Niederhatmatten"	Haut-Rhin
Ottrott-Mont Sainte-Odile	Bas-Rhin
Pfaffenheim "Ecoles des filles"	Haut-Rhin
Pfaffenheim "Niederdorf"	Haut-Rhin
Pfaffenheim "Petit Pfaffenheim"	Haut-Rhin
Pfaffenweiler "äusserer Berg"	Breisgau-Hochscharzwald
Pfaffenweiler "Schanzrain"	Breisgau-Hochscharzwald
Pfettisheim	Bas-Rhin
Pfulgriesheim "Burgorklaemmel"	Bas-Rhin
Pfulgriesheim "Krautplaetzle"	Bas-Rhin
Plobsheim	Bas-Rhin
Quatzenheim	Bas-Rhin
Rangen	Bas-Rhin
Réguisheim "Eglise"	Haut-Rhin
Réguisheim "Oberfeld/Grossfeld"	Haut-Rhin
Reichshoffen	Bas-Rhin
Reichstett	Bas-Rhin
Rheinfelden	Lörrach
Rheinfelden-Nollingen "Im Winkel"	Lörrach
Rheinweiler	Lörrach
Ribeauvillé "Vignoble"	Haut-Rhin
Riedsheim "Jung Berg"	Haut-Rhin
Riedlingen "Hanfgarten"	Lörrach
Riegel	Emmendingen
Riquewihr "Oberenberg"	Haut-Rhin
Rixheim "Rue du Général De Gaulle"	Haut-Rhin
Roeschwoog "Am Wasserturm"	Bas-Rhin
Roeschwoog "Schwartzacker"	Bas-Rhin
Romanswiller "An den Zehnacker"	Bas-Rhin
Romanswiller "Galgenplatz"	Bas-Rhin
Rosheim "à l'est du village"	Bas-Rhin
Rosheim "route de Rosenwiller"	Bas-Rhin
Rouffach "Bollenberg"	Haut-Rhin
Rouffach "Halle aux blés"	Haut-Rhin
Rouffach, ancien village de Sundheim	Haut-Rhin
Rountzenheim	Bas-Rhin
Ruelisheim "Le Clos Saint-Georges"	Haut-Rhin
Rumersheim-le-Haut "Hosenestel"	Haut-Rhin
Rumersheim-le-Haut "Roggenhauserweg"	Haut-Rhin
Rumersheim-le-Haut "Rue Robert Schuman"	Haut-Rhin
Rumersheim-le-Haut, D468	Haut-Rhin
Saasenheim "Beim Schmittpfad auf die Strasse"	Bas-Rhin
Saasenheim "Heiligenmatt"	Bas-Rhin
Saessolsheim "Am Zich"	Bas-Rhin
Saint Louis "Daemmler"	Haut-Rhin
Salmbach	Bas-Rhin
Sasbach-am-Kaiserstuhl "Behans" 1954	Emmendingen
Sasbach-am-Kaiserstuhl "Eichert"	Emmendingen
Sasbach-am-Kaiserstuhl "Fahrwegbuck-Buckacker"	Emmendingen
Sasbach-am-Kaiserstuhl "Hirschländer"	Emmendingen
Sasbach-am-Kaiserstuhl "Lehwegspitz"	Emmendingen
Sasbach-am-Kaiserstuhl "Limberges"	Emmendingen
Sasbach-am-Kaiserstuhl "Lützelberges" 1912	Emmendingen
Sasbach-am-Kaiserstuhl "Lützelberges" 1939	Emmendingen
Sasbach-am-Kaiserstuhl "Strasse nach Wyhl"	Emmendingen
Sasbach-am-Kaiserstuhl "Wyhlerstrasse 80"	Emmendingen
Sausheim "31 rue des vergers"	Haut-Rhin
Sausheim "Rue Neuve/Rue des Vergers"	Haut-Rhin
Saverne "Grand Fallberg"	Bas-Rhin
Saverne, localisation incertaine	Bas-Rhin
Schaffhouse-sur-Zorn "Breiterweg"	Bas-Rhin
Schaffhouse-sur-Zorn "cimetière"	Bas-Rhin
Schallstadt "Emlet"	Breisgau-Hochscharzwald

Annexes

Annexe 1 : liste des découvertes funéraires dans le sud du Rhin supérieur

Commune ; Lieu-dit	Lkr. / Dpt
Schallstadt "Garten Danner"	Breisgau-Hochschwarzwald
Schallstadt "strasse nach Mengen"	Breisgau-Hochschwarzwald
Scharrachbergheim-Irmstett "Kürze Längen"	Bas-Rhin
Scharrachbergheim-Irmstett "rue principale"	Bas-Rhin
Scheibenhard	Bas-Rhin
Scherzingen "Oberbuck"	Breisgau-Hochschwarzwald
Scherzingen, lieu non localisé	Breisgau-Hochschwarzwald
Schiltigheim "cimetière Sainte-Hélène"	Bas-Rhin
Schiltigheim "Ersebuckel"	Bas-Rhin
Schiltigheim "Kirchfeldweg"	Bas-Rhin
Schiltigheim "route de Bischwiller"	Bas-Rhin
Schiltigheim "rue de Bischwiller-rue Saint-Charles"	Bas-Rhin
Schiltigheim "rue Saint-Charles"	Bas-Rhin
Schiltigheim "Rustengasse"	Bas-Rhin
Schliengen	Lörrach
Schnersheim-Avenheim	Bas-Rhin
Schnersheim-Kleinfrankenheim "Mittelfeld"	Bas-Rhin
Schönberg	Ortenau
Schopfheim	Lörrach
Schweighouse-sur-Moder	Bas-Rhin
Schwabsheim	Bas-Rhin
Schwörstadt "Heidenstein"	Lörrach
Schwörstadt "Straße von Niederschwörstadt"	Lörrach
Schwörstadt-Niederdossenbach "Ossenberg"	Lörrach
Schwörstadt-Niederschwörstadt "Heidenstein"	Lörrach
Schwörstadt-Oberschwörstadt	Lörrach
Seefelden "westlich der Bahn"	Breisgau-Hochschwarzwald
Seefelden-Betberg	Breisgau-Hochschwarzwald
Sélestat "Allée des Récollets"	Bas-Rhin
Sélestat "Nouvelle Bibliothèque Humaniste"	Bas-Rhin
Sélestat "Ried"	Bas-Rhin
Sélestat, sans localisation précise	Bas-Rhin
Seltz	Bas-Rhin
Sermersheim "Hintere Buen"	Bas-Rhin
Sessenheim "Goethehugel"	Bas-Rhin
Sessenheim "Hecklen"	Bas-Rhin
Sierentz "Hochkirch"	Haut-Rhin
Sierentz "Maison Schuller"	Haut-Rhin
Sierentz "ZAC Hoell"	Haut-Rhin
Sölden "Eckwäldchen"	Breisgau-Hochschwarzwald
Sölden, lieu non localisé	Breisgau-Hochschwarzwald
Souffelweyersheim "tuilerie Lienhardt"	Bas-Rhin
Souffelweyersheim, sans localisation précise	Bas-Rhin
Soufflenheim "forêt"	Bas-Rhin
Soufflenheim "village"	Bas-Rhin
Soultz-Haut-Rhin "église Saint-Maurice"	Haut-Rhin
Soultz-Haut-Rhin "Särgen"	Haut-Rhin
Soultz-les-Bains "au sud du village"	Bas-Rhin
Soultz-les-Bains "Saurbrunnen"	Bas-Rhin
Soultz-sous-Forêts	Bas-Rhin
Staufen "Hinter dem Schlossberg"	Breisgau-Hochschwarzwald
Staufen "Tebishaas"	Breisgau-Hochschwarzwald
Steinbourg "Altenberg/Ramsberg"	Bas-Rhin
Steinen	Lörrach
Still "Stillberg"	Bas-Rhin
Strasbourg "25, rue de la Haute-Montée"	Bas-Rhin
Strasbourg "Clinique Sainte-Barbe"	Bas-Rhin
Strasbourg "Faubourg National/Porte Blanche"	Bas-Rhin
Strasbourg "place Broglie"	Bas-Rhin
Strasbourg "place Saint-Pierre-le-Jeune"	Bas-Rhin
Strasbourg "place Saint-Pierre-le-Vieux"	Bas-Rhin
Strasbourg "quai Saint-Thomas"	Bas-Rhin
Strasbourg "rue brûlée"	Bas-Rhin
Strasbourg "rue de la division Leclerc"	Bas-Rhin
Strasbourg "rue de la Douane"	Bas-Rhin
Strasbourg "rue de la hache"	Bas-Rhin
Strasbourg "rue de la première armée"	Bas-Rhin
Strasbourg "rue des Frères"	Bas-Rhin
Strasbourg "rue des Hallebardes/rue des Juifs"	Bas-Rhin
Strasbourg "rue des tonneliers/rue de l'ail"	Bas-Rhin
Strasbourg "rue des veaux"	Bas-Rhin
Strasbourg "rue du 22 novembre"	Bas-Rhin
Strasbourg "rue du Bain-aux-Roses"	Bas-Rhin
Strasbourg "rue du Dragon"	Bas-Rhin
Strasbourg "rue du Faisan"	Bas-Rhin

Annexes

Annexe 1 : liste des découvertes funéraires dans le sud du Rhin supérieur

Commune ; Lieu-dit	Lkr. / Dpt
Strasbourg "rue du Jeu de Paume"	Bas-Rhin
Strasbourg "rue du noyer"	Bas-Rhin
Strasbourg "rue du sanglier"	Bas-Rhin
Strasbourg "rue Mercière/place Gutenberg"	Bas-Rhin
Strasbourg "Rue Salzmann"	Bas-Rhin
Strasbourg "ruelle de l'agneau"	Bas-Rhin
Strasbourg "Sainte-Marguerite"	Bas-Rhin
Strasbourg, sans localisation précise	Bas-Rhin
Strasbourg-Contades	Bas-Rhin
Strasbourg-Cronenbourg "gare de marchandises"	Bas-Rhin
Strasbourg-Cronenbourg, sans localisation précise	Bas-Rhin
Strasbourg-Koenigshoffen "route des Romains"	Bas-Rhin
Strasbourg-Koenigshoffen "sanctuaire de Mithra"	Bas-Rhin
Strasbourg-Koenigshoffen, sans localisation précise	Bas-Rhin
Strasbourg-Meinau	Bas-Rhin
Strasbourg-Montagne-Verte	Bas-Rhin
Strasbourg-Neudorf	Bas-Rhin
Stutzheim-Offenheim "Hengstweg"	Bas-Rhin
Stutzheim-Offenheim "Lange Straeng"	Bas-Rhin
Tagolsheim "Gare"	Haut-Rhin
Tannenkirch "Inninger Buck"	Lörrach
Teningen	Emmendingen
Tiengen "Am Hummelbühl"	Breisgau-Hochscharzwald
Tiengen "Finkeler"	Breisgau-Hochscharzwald
Tiengen "Ob dem Erlenrain"	Breisgau-Hochscharzwald
Tiengen "Stucke-Lindle"	Breisgau-Hochscharzwald
Tiengen, au nord-ouest	Breisgau-Hochscharzwald
Tiengen, au sud-ouest de la ville	Breisgau-Hochscharzwald
Traenheim	Bas-Rhin
Truchtersheim-Behlenheim "Pfettisheimer Pfad"	Bas-Rhin
Tunsel	Breisgau-Hochscharzwald
Uffheim : site mentionné par Forrer mais non localisé aujourd'hui	Haut-Rhin
Umkirch	Breisgau-Hochscharzwald
Urloffen	Ortenau
Uttenheim "Riestel"	Bas-Rhin
Vendenheim "Entrepôt Atlas-Fly"	Bas-Rhin
Vendenheim, sans localisation précise	Bas-Rhin
Volgelsheim "Caserne Abbatucci"	Haut-Rhin
Volgelsheim "Holland"	Haut-Rhin
Volgelsheim "Römerweg"	Haut-Rhin
Walheim, "Fontaine du village"	Haut-Rhin
Waltershofen	Breisgau-Hochscharzwald
Wangen "Holzweg"	Bas-Rhin
Wangen "Mühlhalt"	Bas-Rhin
Wasselonne "gare"	Bas-Rhin
Wasselonne "Heylenbach"	Bas-Rhin
Wasselonne "rue de Brechlingen"	Bas-Rhin
Wasselonne "Schlosshof"	Bas-Rhin
Wasselonne "vallée de la Mossig"	Bas-Rhin
Wasselonne "Wiedbiehl"	Bas-Rhin
Wasselonne, sans localisation précise	Bas-Rhin
Weckolsheim : site mentionné par Forrer mais non localisé aujourd'hui	Haut-Rhin
Weitbruch "Estengarten"	Bas-Rhin
Weitbruch "Roh"	Bas-Rhin
Weitbruch, sans localisation précise	Bas-Rhin
Weimlingen "An der Mühle"	Lörrach
Weimlingen "Kirchberg"	Lörrach
Westhoffen "ancienne synagogue"	Bas-Rhin
Westhoffen "Hühneracker"	Bas-Rhin
Westhoffen "Lies"	Bas-Rhin
Westhoffen "route de Balbronn"	Bas-Rhin
Westhoffen, sans localisation précise	Bas-Rhin
Westhouse-Marmoutier	Bas-Rhin
Wettelbrunn "Einsetze"	Breisgau-Hochscharzwald
Wettelbrunn "unterer Fuchsrain"	Breisgau-Hochscharzwald
Wettolsheim "Rue Herzog"	Haut-Rhin
Weyersheim "Bruchkirch"	Bas-Rhin
Weyersheim "rue de la D'ime"	Bas-Rhin
Wiechs "Waldstrick Heidengräber"	Lörrach
Wintzenheim "Freitag"	Haut-Rhin
Wintzenheim "Obersoelden"	Haut-Rhin
Wintzenheim-Kochersberg "Kley"	Bas-Rhin
Wissembourg-Altenstadt "sortie est"	Bas-Rhin
Wissembourg-Altenstadt, sans localisation précise	Bas-Rhin
Wittenheim "chemin vers Bantzenheim"	Haut-Rhin

Annexes

Annexe 1 : liste des découvertes funéraires dans le sud du Rhin supérieur

Commune ; Lieu-dit	Lkr. / Dpt
Witternheim "Rossfeld"	Bas-Rhin
Wittersdorf "Ancien clocher"	Haut-Rhin
Wittersheim-Gebolsheim	Bas-Rhin
Wittnau "Kapuzinerbuck"	Breisgau-Hochscharzwald
Wolfenweiler, à l'est	Breisgau-Hochscharzwald
Wolfenweiler, au nord-ouest	Breisgau-Hochscharzwald
Wolfenweiler, lieu non localisé	Breisgau-Hochscharzwald
Wolxheim "Allbronn"	Bas-Rhin
Wyhl am Kaiserstuhl "Leiselheimer Kreuz"	Emmendingen
Wyhlen "Baumgarten"	Lörrach
Wyhlen "Steinboden"	Lörrach
Zehnacker "auf dem Hohenberg auf's Nordbruch"	Bas-Rhin
Zeinheim	Bas-Rhin
Zellwiller	Bas-Rhin
Zinswiller "Rebberg"	Bas-Rhin

ANNEXE 2 : LISTE DES ENSEMBLES FUNÉRAIRES AVEC GARNITURES DE CEINTURES

Commune	Lkr. / Dpt / Kt.	Retenu pour étude
Achenheim "Auswärts der Linde-Totenallee"	Bas-Rhin	
Achenheim "Lotissement "La Prairie""	Bas-Rhin	X
Achkarren	Breisgau-Hochscharzwald	
Adelhausen	Lörrach	
Aitdorf "Auf dem Fuchswedel"	Ortenau	
Aitdorf, à l'ouest de l'église	Ortenau	
Aitdorf, dans l'église, 1781	Ortenau	
Altenheim "Wasen"	Bas-Rhin	
Artzenheim "Lotissement les violettes"	Haut-Rhin	X
Au "Horn"	Breisgau-Hochscharzwald	
Auggen "Letten"	Breisgau-Hochscharzwald	
Avolsheim "Sandbühl"	Bas-Rhin	
Bad Krozingen "Friedenstrasse"	Breisgau-Hochscharzwald	
Bad Krozingen "Friedhofstrasse"	Breisgau-Hochscharzwald	
Bad Krozingen "Im Storchennest"	Breisgau-Hochscharzwald	
Bad Krozingen "Kleinbühl"	Breisgau-Hochscharzwald	
Bad Krozingen "Mittweg"	Breisgau-Hochscharzwald	
Bad Krozingen "Oberer Stollen"	Breisgau-Hochscharzwald	
Bad Krozingen "Sinnighofer Buck"	Breisgau-Hochscharzwald	
Bad Krozingen "St. Blasianische Probstei"	Breisgau-Hochscharzwald	
Baden-Baden	Baden-Baden (Stadtkreis)	
Baden-Oos	Baden-Baden (Stadtkreis)	
Badenweiler "Neuen Kirche"	Breisgau-Hochscharzwald	
Badenweiler "römischen Badruine"	Breisgau-Hochscharzwald	
Bahlingen	Emmendingen	
Baldenheim "An der Langgasse"	Bas-Rhin	
Bâle "Bernerring"	Bâle-Ville	X
Bâle "Gottesbarmweg"	Bâle-Ville	X
Bâle "Kleinhünigen"	Bâle-Ville	X
Ballersdorf "Kirchlager"	Haut-Rhin	
Ballrechten	Breisgau-Hochscharzwald	
Baltzenheim "Eglise"	Haut-Rhin	
Bantzenheim A proximité de la Maison Forestière	Haut-Rhin	
Bantzenheim, Ancien lieu-dit d' "Oberfeld"	Haut-Rhin	
Bantzenheim, sans localisation précise	Haut-Rhin	
Barr "Hassenhof"	Bas-Rhin	
Bergholtz "ancienne Eglise"	Haut-Rhin	
Berstett-Gimbrett "Seelen"	Bas-Rhin	
Bettlach / Linsdorf / Oltingue	Haut-Rhin	
Bettwiller "près de l'ancienne église"	Bas-Rhin	
Biengen "Am Krozinger Weg"	Breisgau-Hochscharzwald	
Biengen "Biengener Rebberg"	Breisgau-Hochscharzwald	
Biengen "Sohlenacker"	Breisgau-Hochscharzwald	
Biesheim "Unterfeld"	Haut-Rhin	
Bietigheim	Rastatt	
Binzen "Im Berg"	Lörrach	
Bischoffingen "Biegerten"	Breisgau-Hochscharzwald	X
Bischoffingen "SW-Ende des Dorfes"	Breisgau-Hochscharzwald	
Bischoffingen "Zum Engel"	Breisgau-Hochscharzwald	
Blansingen "Wolfweg"	Lörrach	
Bollschweil "Erle"	Breisgau-Hochscharzwald	
Bollwiller "Pilgerweg"	Haut-Rhin	
Bötzingen	Breisgau-Hochscharzwald	
Breisach	Breisgau-Hochscharzwald	
Breisach-Hochstetten "Hochstetter Feld"	Breisgau-Hochscharzwald	
Breisach-Hochstetten "Kritzle"	Breisgau-Hochscharzwald	
Breisach-Hochstetten, sud de la ville	Breisgau-Hochscharzwald	
Brombach	Lörrach	
Brumath "Forêt de Brumath"	Bas-Rhin	
Brumath "Stephansfeld"	Bas-Rhin	
Brumath, sans provenance précise	Bas-Rhin	
Brunstatt, en face de l' "Illberg"	Haut-Rhin	
Buchheim	Breisgau-Hochscharzwald	
Buggingen "vers Dattingen"	Breisgau-Hochscharzwald	
Buggingen "Weckersgraben"	Breisgau-Hochscharzwald	X
Buggingen, lieu non localisé	Breisgau-Hochscharzwald	
Chalampé : site mentionné par Forrer mais non localisé aujourd'hui	Haut-Rhin	
Châtenois "Goergenbrunnenweg-Oberweg"	Bas-Rhin	
Colmar "Bruckleweg"	Haut-Rhin	
Colmar "Oberau"	Haut-Rhin	
Colmar "Places Hasslinger/Scheuer Kestner"	Haut-Rhin	
Colmar "Ruffacher Huben"	Haut-Rhin	
Colmar "Sandgrube"	Haut-Rhin	
Crastatt "Lotissement Falby"	Bas-Rhin	

Annexes

Annexe 2 : liste des ensembles funéraires avec garnitures de ceintures

Commune	Lkr. / Dpt / Kt.	Retenu pour étude
Crastatt "Ritterpfad"	Bas-Rhin	
Dachstein "Am Geist"	Bas-Rhin	
Dangolsheim "Im oberen Osterfeld"	Bas-Rhin	
Dangolsheim "Im Rebhöfel"	Bas-Rhin	
Dattingen "Breite"	Breisgau-Hochscharzwald	
Dattingen "Hohlweg"	Breisgau-Hochscharzwald	
Dattingen "Leiergasse"	Breisgau-Hochscharzwald	
Degerfelden "Obmannsgrab"	Lörrach	
Didenheim "ZAC des Collines"	Haut-Rhin	X
Diemerigen "Lärchelsberg"	Bas-Rhin	
Dottingen "Auf der Höhgass"	Breisgau-Hochscharzwald	
Dottingen "Braunfeld"	Breisgau-Hochscharzwald	
Dottingen "unteren Kastelfeld"	Breisgau-Hochscharzwald	
Dundenheim	Ortenau	
Duntzenheim "Sonnenrain"	Bas-Rhin	
Durlinsdorf "Kleberg"	Haut-Rhin	
Durmersheim "Im Eck"	Rastatt	X
Durstel "Luehberg"	Bas-Rhin	
Ebringen "Schartenacker" 1825	Breisgau-Hochscharzwald	
Eckwersheim "Burgweg Links"	Bas-Rhin	X
Efringen-Kirchen "auf dem Dorfplatz"	Lörrach	
Efringen-Kirchen "beim Pfarrhaus"	Lörrach	
Efringen-Kirchen "Bromme"	Lörrach	
Efringen-Kirchen "Huttgasse 4"	Lörrach	
Efringen-Kirchen "Weg nach Kirchen"	Lörrach	
Efringen-Kirchen "Wolfsgrube"	Lörrach	
Efringen-Kirchen "Zum Rebstock"	Lörrach	
Eguisheim "Bühl"	Haut-Rhin	
Eguisheim "Groth"	Haut-Rhin	
Eguisheim "Kritzal Bannstein"	Haut-Rhin	
Eguisheim "Oberbühlweg Rebstück"	Haut-Rhin	
Eguisheim "Oberfeld"	Haut-Rhin	
Eguisheim "Obertor"	Haut-Rhin	
Eguisheim "Pflenzler"	Haut-Rhin	
Eguisheim "Rue de Paris"	Haut-Rhin	
Ehrenstetten "Gemeindewald"	Breisgau-Hochscharzwald	
Ehrenstetten "im Ortsetter"	Breisgau-Hochscharzwald	
Ehrenstetten "Rosenberg"	Breisgau-Hochscharzwald	
Ehrenstetten "Wolfsberger Grund"	Breisgau-Hochscharzwald	
Eichsel "Heidengräber"	Lörrach	
Eichstetten am Kaiserstuhl "Wannenberg"	Breisgau-Hochscharzwald	X
Emmendingen	Emmendingen	
Emmendingen "Schlossberg"	Emmendingen	X
Endingen am Kaiserstuhl "Diel-Burg"	Emmendingen	X
Ensisheim "Les Octrois"	Haut-Rhin	
Ernolsheim-lès-Saverne "Schottelthal"	Bas-Rhin	
Erstein "Beim Limersheimerweg-rue du 28 novembre"	Bas-Rhin	
Erstein "dans l'ancienne église"	Bas-Rhin	
Erstein "Untergasse"	Bas-Rhin	X
Eschbach "Neue Reben"	Breisgau-Hochscharzwald	
Eschentzwiller "Brandstätte"	Haut-Rhin	
Eschentzwiller "Mittlere Muehle"	Haut-Rhin	
Fahrnau	Lörrach	
Fegersheim "Route Nationale"	Bas-Rhin	
Feldkirch "Buck"	Breisgau-Hochscharzwald	
Forchheim	Emmendingen	X
Forstfeld "Schiesheck"	Bas-Rhin	X
Forstfeld, dans une gravière au sud	Bas-Rhin	
Forstfeld, sans localisation précise	Bas-Rhin	
Fortchwihr "Jardin de Fleurette"	Bas-Rhin	
Freiburg-St. Georgen "Wendlingen, Äusseres Landwasser"	Breisgau-Hochscharzwald	
Freiburg-St. Georgen "Uffhausen"	Breisgau-Hochscharzwald	
Freiburg-St. Georgen "Uffhausen, Hartkirchweg-BlumenStrasse"	Breisgau-Hochscharzwald	
Freiburg-St. Georgen "Uffhausen-Wendlingen, Hüttweg-Mettweg-Hartkirchweg"	Breisgau-Hochscharzwald	
Friesenheim	Ortenau	
Friesenheim "Plänckelfeld/Oberfeld"	Bas-Rhin	
Froeningen Site non localisé	Haut-Rhin	
Gallenweiler	Breisgau-Hochscharzwald	
Gambsheim "Düngerslasch"	Bas-Rhin	
Geispolsheim "Biedert-Sondeseck-Forlen"	Bas-Rhin	
Geispolsheim "Forlen"	Bas-Rhin	
Geispolsheim "Schwobenfeld"	Bas-Rhin	X
Geudertheim "rue Dietweg/route de Bietlenheim"	Bas-Rhin	

Annexes

Annexe 2 : liste des ensembles funéraires avec garnitures de ceintures

Commune	Lkr. / Dpt / Kt.	Retenu pour étude
Gottenheim	Breisgau-Hochscharzwald	
Gottesheim "Kritzel"	Bas-Rhin	
Grenzach "Rheinfeldstraße 21"	Lörrach	
Grenzach "Rheinstraße-Ritterstraße"	Lörrach	
Grenzach "Steingasse"	Lörrach	
Griesheim-près-Molsheim	Bas-Rhin	
Grussenheim "Heidelstraessel"	Haut-Rhin	
Grussenheim "Unter am Weg"	Haut-Rhin	
Gueberschwihr "Eglise"	Haut-Rhin	
Gündlingen "Am Bohninger Weg"	Breisgau-Hochscharzwald	
Gündlingen "Eisenmättle"	Breisgau-Hochscharzwald	
Gündlingen "Steingässle"	Breisgau-Hochscharzwald	
Haagen "Schloßstraße"	Lörrach	
Haagen "Schöpfilinsches Fabrikgelände"	Lörrach	
Habsheim "Steingässle Rollissenweg"	Haut-Rhin	
Haguenau "Forêt de Haguenau"	Bas-Rhin	
Haltingen "Ifang"	Lörrach	
Haltingen "Wolfenwasen"	Lörrach	
Hangenbieten "loesière Jeuch"	Bas-Rhin	
Hartheim "Am Weinstetter Weg"	Breisgau-Hochscharzwald	
Hecklingen	Emmendingen	
Hégenheim "45, rue de Hésingue"	Haut-Rhin	X
Hégenheim "Greffen-Waldi" / "Rue de Hésingue"	Haut-Rhin	
Hégenheim, Sud du village	Haut-Rhin	
Heidolsheim "Am Kohlplatz"	Bas-Rhin	
Heiteren "Chapelle Thierhust"	Haut-Rhin	
Heitersheim "Hefegass"	Breisgau-Hochscharzwald	
Heitersheim "hinter dem Spital"	Breisgau-Hochscharzwald	
Heiwiller : site mentionné par Forrer mais non localisé aujourd'hui	Haut-Rhin	
Herbolzheim	Emmendingen	
Herrlisheim "Kappele"	Bas-Rhin	
Herrlisheim-près-Colmar "Gravière"	Haut-Rhin	
Herten	Lörrach	
Hertingen "Räbstl"	Lörrach	
Hessenheim "route Principale"	Bas-Rhin	
Hirsingue "Mairie"	Haut-Rhin	
Hirtzfelden	Haut-Rhin	
Hochfelden "Neben der Strasse"	Bas-Rhin	
Hochfelden, sans localisation précise	Bas-Rhin	
Hoenheim "Im Tal"	Bas-Rhin	
Horbourg-Wihr "Rue des Ecoles"	Haut-Rhin	
Horbourg-Wihr "Urthlach Urthelstein"	Haut-Rhin	
Houssen "Centre Commercial Cora"	Haut-Rhin	
Hügelheim "Klingental"	Breisgau-Hochscharzwald	
Hügelheim "Vorderer Höllberg"	Breisgau-Hochscharzwald	
Hügelsheim	Rastatt	
Hugstetten "Degental"	Breisgau-Hochscharzwald	
Hugstetten "Obere Riedel"	Breisgau-Hochscharzwald	
Hüsingen "Blinzgraben-Fenningen"	Lörrach	
Huttingen	Lörrach	
Ichtratzheim "ZAC Niederfeld"	Bas-Rhin	X
Iffezheim "Hardstrasse"	Rastatt	X
Ihringen	Breisgau-Hochscharzwald	
Illfurth "Britzgyberg"	Haut-Rhin	
Illfurth "Buergelen/Hasenrain"	Haut-Rhin	X
Illfurth "Voie du chemin de fer"	Haut-Rhin	
Illkirch-Graffenstaden "Colonne"	Bas-Rhin	X
Illkirch-Graffenstaden "Holau-Colonne" 1889-1912	Bas-Rhin	
Illkirch-Graffenstaden "Place du marché"	Bas-Rhin	
Illzach "Am Weiher"	Haut-Rhin	
Ingenheim "Hungerberg"	Bas-Rhin	
Ingersheim "Derla"	Haut-Rhin	
Inzlingen "Buttenberghalde"	Lörrach	
Inzlingen, lieu non localisé	Lörrach	
Jebnheim Site non localisé	Haut-Rhin	
Jechtingen "Fersenen"	Breisgau-Hochscharzwald	
Jechtingen "Helgenberges"	Breisgau-Hochscharzwald	
Jechtingen "Ruine Sponeck"	Breisgau-Hochscharzwald	
Jettingen : site mentionné par Forrer mais non localisé aujourd'hui	Haut-Rhin	
Kandern	Lörrach	
Karsau-Beuggen "Schloß"	Lörrach	
Karsau-Beuggen "Zum Anker"	Lörrach	
Kembs "Allmendweg"	Haut-Rhin	
Kingersheim "Rue du Faubourg de Mulhouse"	Haut-Rhin	

Annexes

Annexe 2 : liste des ensembles funéraires avec garnitures de ceintures

Commune	Lkr. / Dpt / Kt.	Retenu pour étude
Kirchheim "Vor der Serr"	Bas-Rhin	
Kirchheim, sans localisation précise	Bas-Rhin	
Kirchhofen "Buck"	Breisgau-Hochscharzwald	
Kirchhofen "Bürgele"	Breisgau-Hochscharzwald	
Kirchhofen "Feimlisburg"	Breisgau-Hochscharzwald	
Kirchhofen "Walldistritz Finkenstahl"	Breisgau-Hochscharzwald	
Koestlach "Bürgelgarten"	Haut-Rhin	
Koetzingue "Mulhbach"	Haut-Rhin	
Koetzingue "Rue Principale"	Haut-Rhin	
Koetzingue "Walhbachberg"	Haut-Rhin	
Koetzingue, sud du village	Haut-Rhin	
Kolbsheim "Vogeseblick"	Bas-Rhin	X
Köndringen	Emmendingen	
Königschaffhausen	Emmendingen	
Krautergersheim	Bas-Rhin	
Kriegsheim "à l'est du village"	Bas-Rhin	
Kurtzenhouse "Auf der Gasse"	Bas-Rhin	
Kuttolsheim "Hintergasse"	Bas-Rhin	
Lahr "Brunnenstrasse"	Ortenau	
Lahr "Geroldscecker"	Ortenau	
Lahr "Hagedorn"	Ortenau	
Lahr "Schillerstrasse"	Ortenau	
Lahr, lieu non localisé	Ortenau	
Lahr-Burgheim	Ortenau	
Lauterbourg	Bas-Rhin	
Leiselheim "Obere Weinig"	Breisgau-Hochscharzwald	
Leiselheim "Strässle"	Breisgau-Hochscharzwald	
Leymen	Haut-Rhin	
Lohr "auf der Acht"	Bas-Rhin	
Lorentzen "cantons Roes"	Bas-Rhin	
Lörrach "Tumringerstraße-Teichstraße-Grabenstraße"	Lörrach	
Lörrach-Stetten	Lörrach	
Lutter "Obersaage Geigenfeld"	Haut-Rhin	X
Lutterbach "Holzgassenberg"	Haut-Rhin	
Mackenheim, sans localisation précise	Bas-Rhin	
Maennolsheim	Bas-Rhin	
Magstatt-le-Haut, Ban communal	Haut-Rhin	
Marlenheim "Apprederis"	Bas-Rhin	
Marlenheim "Gries-Simonsrain"	Bas-Rhin	
Marlenheim "Hofstatt, Le Clos du Marlenberg"	Bas-Rhin	
Marlenheim "Vallée du Kronthal-Wangenberg"	Bas-Rhin	
Marlenheim, sans localisation précise	Bas-Rhin	
Matzenheim "Bodengewann"	Bas-Rhin	X
Matzenheim "Le Lavoir"	Bas-Rhin	
Mauchen	Lörrach	
Meissenheim	Ortenau	
Mengen "Auf dem Fussrain"	Breisgau-Hochscharzwald	
Mengen "Hinterm Hag-Mittelstück"	Breisgau-Hochscharzwald	
Mengen "Hofstatt"	Breisgau-Hochscharzwald	
Mengen "Hoher Rain"	Breisgau-Hochscharzwald	
Mengen "Hospelsbuck"	Breisgau-Hochscharzwald	
Mengen "Mengener Brücke"	Breisgau-Hochscharzwald	X
Mengen "Pfarrgarten"	Breisgau-Hochscharzwald	
Mengen "Scherzinger Weg"	Breisgau-Hochscharzwald	
Merdingen "Auf der Gans"	Breisgau-Hochscharzwald	
Merdingen "Breisacher Weg"	Breisgau-Hochscharzwald	
Merdingen "Hütstel/Schönberg"	Breisgau-Hochscharzwald	X
Merxheim "Breyl"	Haut-Rhin	
Merxheim "Obere Reben"	Haut-Rhin	X
Merxheim "sud-ouest du village"	Haut-Rhin	
Merzhausen "Maierain"	Breisgau-Hochscharzwald	
Minseln "Kellermatte"	Lörrach	
Minseln, lieu non localisé	Lörrach	
Minseln, lieu non localisé	Lörrach	
Minversheim "Kirchfeld"	Bas-Rhin	
Molsheim "Im Zich"	Bas-Rhin	
Mulhouse "Gare / Vieux Bassin"	Haut-Rhin	
Mulhouse "Illberg"	Haut-Rhin	
Mulhouse, Ancienne commune de Bourtwiller	Haut-Rhin	
Müllheim "Bugginger Weg"	Breisgau-Hochscharzwald	
Müllheim "Hägle"	Breisgau-Hochscharzwald	
Müllheim "Schillerstrasse"	Breisgau-Hochscharzwald	
Müllheim "Wehrgasse"	Breisgau-Hochscharzwald	
Mundolsheim "Mundolsheimer Kopf"	Bas-Rhin	

Annexes

Annexe 2 : liste des ensembles funéraires avec garnitures de ceintures

Commune	Lkr. / Dpt / Kt.	Retenu pour étude
Munwiller "Lohfeld"	Haut-Rhin	
Munwiller, Voie de chemin de fer / RN422	Haut-Rhin	
Munzingen "Breitle"	Breisgau-Hochscharzwald	
Munzingen "Waldkinzig"	Freiburg i. Breisgau (Stadtkreis)	X
Mutzig "Leimpel"	Bas-Rhin	
Neuenburg am Rhein "Grissheim"	Breisgau-Hochscharzwald	X
Neuf-Brisach "Route d'Agolsheim / voie romaine"	Haut-Rhin	
Niederbronn-les-Bains "presbytère protestant"	Bas-Rhin	
Niedernai "Kirchbuehl"	Bas-Rhin	X
Niedernai "Totenbreitel"	Bas-Rhin	
Niederschopfheim	Ortenau	
Niederweiler "Rust"	Breisgau-Hochscharzwald	
Nonnenweier	Ortenau	
Nordhouse "Oberfuert"	Bas-Rhin	
Nordhouse "Thumenuau"	Bas-Rhin	
Nordschwaben, lieu non localisé	Lörrach	
Norsingen "Im Ortsetter"	Breisgau-Hochscharzwald	
Norsingen "Nägeleluck"	Breisgau-Hochscharzwald	
Norsingen, au nord-ouest	Breisgau-Hochscharzwald	
Oberbergen	Breisgau-Hochscharzwald	
Oberhergheim "Oléoduc"	Haut-Rhin	
Obernai "Parc d'Activités Economiques Intercommunal"	Bas-Rhin	
Oberrotweil "Kirchstollen"	Breisgau-Hochscharzwald	
Oberrotweil "Kirchweg"	Breisgau-Hochscharzwald	
Oberrotweil "Rusch"	Breisgau-Hochscharzwald	
Oberrotweil, lieu non localisé	Breisgau-Hochscharzwald	
Oberschopfheim	Ortenau	
Odratzheim "Sandgrube"	Bas-Rhin	X
Odratzheim, sans localisation précise	Bas-Rhin	
Oermingen "Busmür"	Bas-Rhin	
Offenburg	Ortenau	
Offnadingen "Strasse nach Biengen"	Breisgau-Hochscharzwald	
Ohlungen "Felden"	Bas-Rhin	
Opfingen	Breisgau-Hochscharzwald	
Opfingen "Katzensteig"	Freiburg i. Breisgau (Stadtkreis)	X
Ostheim "Birgelsgaerten"	Bas-Rhin	
Osthouse "Galgen"	Bas-Rhin	X
Ötlingen	Lörrach	
Ottmarsheim "Niederhatmatten"	Haut-Rhin	
Pfaffenheim "Ecoles des filles"	Haut-Rhin	
Pfaffenheim "Niederdorf"	Haut-Rhin	
Pfaffenheim "Petit Pfaffenheim"	Haut-Rhin	
Pfaffenweiler "äusserer Berg"	Breisgau-Hochscharzwald	
Pfaffenweiler "Schanzrain"	Breisgau-Hochscharzwald	
Pfulgriesheim "Burgtorklaemmel"	Bas-Rhin	
Pfulgriesheim "Krautplaetzle"	Bas-Rhin	X
Quatzenheim	Bas-Rhin	
Réguisheim "Eglise"	Haut-Rhin	
Réguisheim "Oberfeld/Grossfeld"	Haut-Rhin	X
Rheinfelden	Lörrach	
Rheinfelden-Nollingen "Im Winkel"	Lörrach	
Rheinweiler	Lörrach	
Ribeauvillé "Vignoble"	Haut-Rhin	
Riedisheim "Jung Berg"	Haut-Rhin	
Riedlingen "Hanfgarten"	Lörrach	
Riegel	Emmendingen	
Riquewihr "Obereberg"	Haut-Rhin	
Rixheim "Rue du Général De Gaulle"	Haut-Rhin	
Roeschwoog "Am Wasserturm"	Bas-Rhin	X
Romanswiller "Galgenplatz"	Bas-Rhin	
Rosheim "à l'est du village"	Bas-Rhin	
Rosheim "route de Rosenwiller"	Bas-Rhin	
Rouffach "Bollenberg"	Haut-Rhin	
Rouffach "Halle aux blés"	Haut-Rhin	
Rouffach, ancien village de Sundheim	Haut-Rhin	
Ruelisheim "Le Clos Saint-Georges"	Haut-Rhin	
Rumersheim-le-Haut "Hosenestel"	Haut-Rhin	
Rumersheim-le-Haut "Roggenhauserweg"	Haut-Rhin	
Rumersheim-le-Haut "Rue Robert Schuman"	Haut-Rhin	
Rumersheim-le-Haut, D468	Haut-Rhin	
Saint Louis "Daemmler"	Haut-Rhin	
Sasbach-am-Kaiserstuhl "Behans" 1954	Emmendingen	
Sasbach-am-Kaiserstuhl "Eichert"	Emmendingen	
Sasbach-am-Kaiserstuhl "Fahrwegbuck-Buckacker"	Emmendingen	

Annexes

Annexe 2 : liste des ensembles funéraires avec garnitures de ceintures

Commune	Lkr. / Dpt / Kt.	Retenu pour étude
Sasbach-am-Kaiserstuhl "Hirschländer"	Emmendingen	
Sasbach-am-Kaiserstuhl "Lehwegspitz"	Emmendingen	
Sasbach-am-Kaiserstuhl "Limberges"	Emmendingen	
Sasbach-am-Kaiserstuhl "Lützelberges" 1912	Emmendingen	
Sasbach-am-Kaiserstuhl "Lützelberges" 1939	Emmendingen	
Sasbach-am-Kaiserstuhl "Strasse nach Wyhl"	Emmendingen	
Sasbach-am-Kaiserstuhl "Wyhlerstrasse 80"	Emmendingen	
Sausheim "31 rue des vergers"	Haut-Rhin	X
Sausheim "Rue Neuve/Rue des Vergers"	Haut-Rhin	
Schallstadt "Emlet"	Breisgau-Hochschwarzwald	
Schallstadt "Garten Danner"	Breisgau-Hochschwarzwald	
Schallstadt "strasse nach Mengen"	Breisgau-Hochschwarzwald	
Scherzingen "Oberbuck"	Breisgau-Hochschwarzwald	
Scherzingen, lieu non localisé	Breisgau-Hochschwarzwald	
Schiltigheim "rue Saint-Charles"	Bas-Rhin	
Schliengen	Lörrach	
Schnersheim-Kleinfrankenheim "Mittelfeld"	Bas-Rhin	
Schönberg	Ortenau	
Schopfheim	Lörrach	
Schwörstadt "Heidenstein"	Lörrach	
Schwörstadt "Straße von Niederschwörstadt"	Lörrach	
Schwörstadt-Niederdossenbach "Ossenberg"	Lörrach	
Schwörstadt-Niederschwörstadt "Heidenstein"	Lörrach	
Schwörstadt-Oberschwörstadt	Lörrach	
Seefeld "westlich der Bahn"	Breisgau-Hochschwarzwald	
Seefeld-Betberg	Breisgau-Hochschwarzwald	
Sélestat "Nouvelle Bibliothèque Humaniste"	Bas-Rhin	X
Sermersheim "Hintere Buen"	Bas-Rhin	
Sierentz "Hochkirch"	Haut-Rhin	
Sierentz "Maison Schuller"	Haut-Rhin	
Sierentz "ZAC Hoell"	Haut-Rhin	
Sölden "Eckwäldchen"	Breisgau-Hochschwarzwald	
Sölden, lieu non localisé	Breisgau-Hochschwarzwald	
Souffelweyersheim "tuilerie Lienhardt"	Bas-Rhin	
Soultz-Haut-Rhin "église Saint-Maurice"	Haut-Rhin	
Soultz-Haut-Rhin "Särgen"	Haut-Rhin	
Staufen "Hinter dem Schlossberg"	Breisgau-Hochschwarzwald	
Staufen "Tebishaas"	Breisgau-Hochschwarzwald	
Steinbourg "Altenberg/Ramsberg"	Bas-Rhin	
Steinen	Lörrach	
Still "Stillberg"	Bas-Rhin	
Strasbourg "Clinique Sainte-Barbe"	Bas-Rhin	
Strasbourg "Faubourg National/Porte Blanche"	Bas-Rhin	
Strasbourg "rue des Frères"	Bas-Rhin	
Strasbourg "rue des veaux"	Bas-Rhin	
Strasbourg "rue du noyer"	Bas-Rhin	
Strasbourg "Sainte-Marguerite"	Bas-Rhin	
Strasbourg-Cronenbourg "gare de marchandises"	Bas-Rhin	
Strasbourg-Koenigshoffen "route des Romains"	Bas-Rhin	
Strasbourg-Koenigshoffen, sans localisation précise	Bas-Rhin	
Stutzheim-Offenheim "Hengstweg"	Bas-Rhin	
Tagolsheim "Gare"	Haut-Rhin	
Tannenkirch "Inninger Buck"	Lörrach	
Teningen	Emmendingen	
Tiengen "Am Hummelbühl"	Breisgau-Hochschwarzwald	
Tiengen "Finkeler"	Breisgau-Hochschwarzwald	
Tiengen "Ob dem Erlenrain"	Breisgau-Hochschwarzwald	
Tiengen "Stucke-Lindle"	Breisgau-Hochschwarzwald	
Tiengen, au nord-ouest	Breisgau-Hochschwarzwald	
Tiengen, au sud-ouest de la ville	Breisgau-Hochschwarzwald	
Truchtersheim-Behlenheim "Pfettisheimer Pfad"	Bas-Rhin	
Tunsel	Breisgau-Hochschwarzwald	
Uffheim : site mentionné par Forrer mais non localisé aujourd'hui	Haut-Rhin	
Umkirch	Breisgau-Hochschwarzwald	
Urloffen	Ortenau	
Vendenheim "Entrepôt Atlas-Fly"	Bas-Rhin	X
Volgelsheim "Caserne Abbattucci"	Haut-Rhin	
Volgelsheim "Holland"	Haut-Rhin	
Volgelsheim "Römerweg"	Haut-Rhin	
Walheim, "Fontaine du village"	Haut-Rhin	
Waltershofen	Breisgau-Hochschwarzwald	
Wasselonne "Wiedbiehl"	Bas-Rhin	
Weckolsheim : site mentionné par Forrer mais non localisé aujourd'hui	Haut-Rhin	

Annexes

Annexe 2 : liste des ensembles funéraires avec garnitures de ceintures

Commune	Lkr. / Dpt / Kt.	Retenu pour étude
Weitbruch, sans localisation précise	Bas-Rhin	
Weimlingen "An der Mühle"	Lörrach	
Weimlingen "Kirchberg"	Lörrach	
Westhoffen "Hühneracker"	Bas-Rhin	
Westhoffen "route de Balbronn"	Bas-Rhin	
Wettelbrunn "Einsetze"	Breisgau-Hochscharzwald	
Wettelbrunn "unterer Fuchsrain"	Breisgau-Hochscharzwald	
Wettolsheim "Rue Herzog"	Haut-Rhin	
Weyersheim "rue de la Dime"	Bas-Rhin	
Wiechs "Walddistrikt Heidengräber"	Lörrach	
Wintzenheim "Freitag"	Haut-Rhin	
Wintzenheim "Obersoelden"	Haut-Rhin	
Wittenheim "chemin vers Bantzenheim"	Haut-Rhin	
Wittenheim "Rossfeld"	Bas-Rhin	
Wittersdorf "Ancien clocher"	Haut-Rhin	
Wittersheim-Gebolsheim	Bas-Rhin	
Wittnau "Kapuzinerbuck"	Breisgau-Hochscharzwald	
Wolfenweiler, à l'est	Breisgau-Hochscharzwald	
Wolfenweiler, au nord-ouest	Breisgau-Hochscharzwald	
Wolfenweiler, lieu non localisé	Breisgau-Hochscharzwald	
Wolxheim "Allbronn"	Bas-Rhin	
Wyhl am Kaiserstuhl "Leiselheimer Kreuz"	Emmendingen	X
Wyhlen "Baumgarten"	Lörrach	
Wyhlen "Steinboden"	Lörrach	

ANNEXE 3 : LISTE DES SÉPULTURES DATÉES

Commune	Site	Pays	N° Sépulture	Datation retenue	Datation monnaie	Datation C14	Datation mobilier
Artzenheim	Lotissement Les violettes	France	0015	610/620-663		Poz-50946, 1420±35 BP, soit 572AD-663AD (2σ)	610/620-700 (garnitures de baudrier, type "Spathagurt1.2, Friedrich 2016, p. 275)
Artzenheim	Lotissement Les violettes	France	0036	600/610-650/660		Poz-50958, 1455±35 BP, soit 551AD-651AD (2σ)	560/580-650/660 (Breitsax(leicht) Friedrich, 2016, p. 278) 600/610-700/710 (petit scramasaxe à dos courbe ou symétrique type 60 Legoux et al., 2016, p. 60)
Artzenheim	Lotissement Les violettes	France	0093	670/680-700/710		Poz-50979, 1405±30 BP, soit 594AD-668AD (2σ)	700-750 (Langsax Friedrich, 2016, p. 279), 630/640-700/710 (scramasaxe lourde et long type 62 Legoux et al. 2016, p. 60), 610/620-700 (Schilde Friedrich, 2016, p. 285), 650/600-700 (Sporn1, Friedrich 2016, p. 315)
Bâle	Bernerring	Suisse	0010	520/530-560/580			520/530-610/620 (ScheibenfibelA/B), 480/490-560/580 (Vogelfibel3.2), Friedrich, 2016, p. 228, 235
Bâle	Bernerring	Suisse	0033	550/560	Un triens de Justinien Ier (541-553)		480/490-560/580 (Bronzebecken2, Friedrich, 2016, p. 322), 560/580-650/660 (Schild5a, Friedrich, 2016, p. 285), 520/530-610/620 (Lanze(Schiltzülle1.6), Friedrich, 2016, p. 290)
Bâle	Bernerring	Suisse	0042	480/490-520/530			450-560/580 (Bügelfibel4.1), 450-520/530 (Tierfibel1; Friedrich, 2016, p. 222, 233) 470/480-600/610 (fibule zoomorphe type 284, Legoux et al., 2016, p. 46) ; 470/480-560/570 (Fibule aviforme de type Westhofen type 245, Legoux et al., 2016, p. 44)
Bâle	Gotterbarweg	Suisse	0019	450-480/490			450-520/530 (Schild2), 450-480/490 (éléments d'épée, Ortband2, Durchzug1, Spatha(Schneidenniet1) (Friedrich, 2016, p. 270, 273, 283)
Bâle	Gotterbarweg	Suisse	0034	450-480/490			450-480/490 (Lanze(Schiltzülle1.1), 450-520/530 (Schmalsax1) (Friedrich, 2016, p. 280, 288)
Bâle	Kleinhüningen	Suisse	0063	450-480/490			450/520/530 (Schmalsax1, Friedrich 2016, p. 280), 440/450-520/530 (grand scramasaxe étroite type 56, Legoux et al., 2016, p. 60), 450-480/490 (applique : SaxZubehör1), Friedrich, 2016, p. 280), 450-520/530 (Schild1.2 Friedrich, 2016, p. 283)
Bâle	Kleinhüningen	Suisse	0074	480/490 env.			480/490-610/620 (Bügelfibel10.1, Friedrich 2016, p. 226), 450-480/490 (Bügelfibel3.2, Friedrich 2016, p. 222), 450-560/580 (Armeif1, Friedrich 2016, p. 245)
Bâle	Kleinhüningen	Suisse	0094	480/490-520/530			480/490-560/580 (Bügelfibel6.1, Vogelfibel3.3, Friedrich, 2016, p. 223, 235), 400-520/530 (Halsring1, Friedrich, 2016, p. 246), 480/490-560/580 (Nadel3, Friedrich, 2016, p. 251)
Bâle	Kleinhüningen	Suisse	0101	450-520/530			450-520/530 (Bügelfibel4.1, Ohrring1.1, Friedrich, 2016, p. 222 et 247), 400-520/530 (Halsring1, Friedrich, 2016, p. 246)
Bâle	Kleinhüningen	Suisse	0120	450-520/530			450-560/580 (Bügelfibel6.2), 450-520/530 (Vogelfibel1, type 273), 450-520/530 (Glasschale1, type437) (Friedrich, 2016, p. 224, 234, 323; Legoux et al., 2016, p. 45, 57)
Bâle	Kleinhüningen	Suisse	0125	520/530-560/580			520/530-610/620 (Anhänger4, ScheibenfibelD/E type 215), 520/530-560/580 (Rauteufibel-type 211) (Friedrich, 2016, p. 228-229, 242 ; Legoux et al., 2016, p. 43)
Bâle	Kleinhüningen	Suisse	0126	450-520/530	4 Siliques de Théodose II (445-450), 16 siliques de Valentinien III (445-450), perforées		450-560/580 (Bügelfibel4.1), 400-520/530 (Halsring1), 450-480/490 (épingle), 450-520/530 (Ohrring1.1), 450-560/580 (Armeif1), 450-520/530 (Vogelfibel1) (Friedrich, 2016, p. 222, 234, 245-247)
Bâle	Kleinhüningen	Suisse	0212A	450-480/490			450-480/490 (éléments d'épée, Durchzug2, Spatha(Schneidenniet2), Mundbleich2, Friedrich, 2016, p. 270, 272), 450-520/530 Schild1.2, Friedrich, 2016, p. 283)
Bâle	Kleinhüningen	Suisse	0230	450-520/530			400-520/530 (Halsring1), 450-560/580 (Armeif1), 450-520/530 (fibules en cheva), 450-560/580 (Bügelfibel4.1) (Friedrich, 2016, p. 222, 245-246)

Annexes
Annexe 3 : Liste des sépultures datées

Commune	Site	Pays	N° Sépulture	Datation retenue	Datation monnaie	Datation C14	Datation mobilier
Buggingen	Weckersgraben	Allemagne	0001	610/620-650/660			560/580-650/660 (Bügelfibel7, Zierrscheibe2, Friedrich, 2016, p. 224, 265), 610/620-700 (Ohrring7, Friedrich, 2016, p. 249), 610/620-650/660 (Nadel10, Friedrich, 2016, p. 253)
Buggingen	Weckersgraben	Allemagne	0020	650/660-700			610/620/650/660-700 (Pyramidenknopf3, Friedrich, 2016, p. 274), 610/620-750 (Schilde6, Saxniet2, Friedrich, 2016, p. 285, 281)
Buggingen	Weckersgraben	Allemagne	0022	610/620-650/660			610/620-700 (Ohrring1.2, Friedrich, 2016, p. 247), 610/620-650/660 (RZ-Beschlag, Friedrich, 2016, p. 259)
Buggingen	Weckersgraben	Allemagne	0037	650/660 env.			610/620/650/660-700 (Spathagurt1.2, Lanze(Ganztülle1.3b), Friedrich, 2016, p. 275, 292), (560/580)610/620-650/660 (Saxniet1, Friedrich, 2016, p. 281)
Eckwersheim	Burgweg Links	France	1009	610/620-650/660			610/620-700 (Spathagurt1.2, Friedrich, 2016, p. 275), 560/580-650/660 (Schilde5b, Friedrich, 2016, p. 285)
Eckwersheim	Burgweg Links	France	1016	650-700			610/620-750 (Schilde6, Friedrich, 2016, p. 285), 650/660-700 (Saxniet4, Friedrich, 2016, p. 282), 700-750 (Langsax, Friedrich, 2016, p. 279), 630/640-700/710 (Scramasaxe lourd et long type 62, Legoux) 610/620-700 (Pyramidenknopf2, Friedrich, 2016, p. 273)
Eckwersheim	Burgweg Links	France	1019	560/580-610/620			520/530-650/660 (Zierrscheibe1, Friedrich, 2016, p. 265), 520/530-610/620 (Filigranschnuck, Friedrich, 2016, p. 249), 560/580-650/660 (Beinring(Zierrscheibe), Friedrich, 2016, p. 266)
Eichstetten am Kaiserstuhl	Wannenberg	Allemagne	0027	610/620-650/660			610/620-700 (Schmalle1.3, Friedrich, 2016, p. 260), 560/580-650/660 (Riemenzunge3, Friedrich, 2016, p. 258)
Eichstetten am Kaiserstuhl	Wannenberg	Allemagne	0051	560/580-610/620			560/580-650/660 (Taschenbügel7, Friedrich, 2017, p. 314), 440/450-560/570 (fermoir de type 331, Legoux et al., 2016, p. 48), 520/530-610/620 (Schmallsax2, Friedrich, 2016, p. 280)
Eichstetten am Kaiserstuhl	Wannenberg	Allemagne	0081	610/620-650/660			520/530-610/620 (Anhänge4, Friedrich, 2016, p. 242), 650/660-700 (Scheibenfibel(Pressblech), Friedrich, 2016, p. 232)
Eichstetten am Kaiserstuhl	Wannenberg	Allemagne	0085	610/620-650/660			610/620-700 (Schmalle1.3, Friedrich, 2016, p. 260), 520/530-650/660 (Kamm3, Friedrich, 2016, p. 317)
Eichstetten am Kaiserstuhl	Wannenberg	Allemagne	0091	650/660-700			560/580-700 (Breitsax(leicht), Friedrich, 2016, p. 278), 610/620-700 (Saxniet2, Friedrich, 2016, p. 281) 650/660-750 (Sporn2, Friedrich, 2016, p. 315)
Eichstetten am Kaiserstuhl	Wannenberg	Allemagne	0125	610/620 env.			480/490-610/620 (Kurzax2, Friedrich, 2016, p. 279), 610/620-700 (Spathagurt1.1, Friedrich, 2016, p. 275)
Eichstetten am Kaiserstuhl	Wannenberg	Allemagne	0132A	610/620-650/660			610/620-650/660 (Gehänge4, Friedrich, 2016, p. 263), 610/620-700 (Schmalle1.4, Ohrring7, Friedrich, 2016, p. 260, 249)
Eichstetten am Kaiserstuhl	Wannenberg	Allemagne	0179	610/620-650/660			560/580-700 (Breitsax(leicht), Friedrich, 2016, p. 278), 610/620-700 (Spathkauf1.2, Friedrich, 2016, p. 276), 560/580-650/660 (Schilde5b, Friedrich, 2016, p. 285)
Eichstetten am Kaiserstuhl	Wannenberg	Allemagne	0186	480/490-520/530			480/490-560/580 (Taschenbügel2, Friedrich, 2016, p. 312), 450-520/530(Axt3, Friedrich, 2016, p. 295)
Eichstetten am Kaiserstuhl	Wannenberg	Allemagne	0195	610/620-650/660			560/580-650/660(700) (Breitsax(leicht), Friedrich, 2016, p. 278), 610/620-750 (Saxniet2, Friedrich, 2016, p. 281), 610/620-700 (Pyramidenknopf4, Spathagurt2, Friedrich, 2016, p. 274-275)
Eichstetten am Kaiserstuhl	Wannenberg	Allemagne	0266	630/640 env.			560/580-700 (Breitsax(leicht), Friedrich, 2016, p. 278), 610/620-700 (Sax(Zubehör2), Saxniet3, Friedrich, 2016, p. 281-282)
Eichstetten am Kaiserstuhl	Wannenberg	Allemagne	0270	610/620-650/660			520/530-650/660 (Nade17, Friedrich, 2016, p. 252), 610/620-700 (Schmalle1.4, Friedrich, 2016, p. 260)
Eichstetten am Kaiserstuhl	Wannenberg	Allemagne	0272	610/620-650/660			560/580-700 (Breitsax(leicht), Friedrich, 2016, p. 278), 600/610-700 (Sax(Zubehör2), Friedrich, 2016, p. 281), 560/580-650/660 (Saxniet1, Friedrich, 2016, p. 281)

Annexes
Annexe 3 : Liste des sépultures datées

Commune	Site	Pays	N° Sépulture	Datation retenue	Datation monnaie	Datation C14	Datation mobilier
Endingen am Kaiserstuhl	Diel-Burg	Allemagne	0035	610/620-650/660			610/620-700 (Ohrring1.2, Schmalie1.4, Friedrich, 2016, p. 247, 260), 610/620-650/660 (Riemenzunge4, Friedrich, 2016, p. 258)
Endingen am Kaiserstuhl	Diel-Burg	Allemagne	0044	650/660-700			560/580-700 (Breitsax(leicht), Friedrich, 2016, p. 278), 610/620-700 (Sax(Zubehör2), Friedrich, 2016, p. 281), 650/660-700 (Saxniet4, Friedrich, 2016, p. 282)
Endingen am Kaiserstuhl	Diel-Burg	Allemagne	0166	610/620-650/660			560/580-700 (Breitsax(leicht), Friedrich, 2016, p. 278), 520/530-650/660 (Spathaknauf2.1, Friedrich, 2016, p. 277), 610/620-700 (Spathagurt1.1, Friedrich, 2016, p. 275), 560/580-650/660 (Pyramidenknopfl, Friedrich, 2016, p. 273)
Erstein	Untergasse	France	1232	777-981		Poz-100017, 1140±30 BP, soit 777AD-981AD (2σ)	
Geispolsheim	Schwobentfeld	France	5740	560/580-610/620			560/580-610/620, 560/570-600/610 (Schild3.2, Friedrich, 2016, p. 284, type 84, Legoux et al., 2016, p. 37), 560/580-700 (Breitsax(leicht), Friedrich, 2016, p. 278)
Ichtratzheim	ZAC Niederfeld	France	0064	694-892		Poz-46197, 1210±30BP, soit 694AD-892AD (2σ)	
Iffezheim	Hardstrasse	Allemagne	0014	650/660 env.			650/660-700 (Scheibenfael(Pressblech), Friedrich, 2016, p. 232), 520/530-650/660 (Nadel7, Friedrich, 2016, p. 252), 610/620-700 (Ohrring7, Friedrich, 2016, p. 249)
Illfurth	Buergelen/Hasenrain	France	0022	650/660-700			650/660-700 (Saxniet 4, Friedrich, 2016, p. 282), 650/660-750 (Sporn2, Friedrich, 2016, p. 315)
Illfurth	Buergelen/Hasenrain	France	0059	600/610-660/670			600/610-700 (Scheibenfael(Fliggran2), Ohrring1.2, Friedrich 2016), 610/620-650/660 (Riemenzunge4, Friedrich 2016), 520/530-650/660 (Gehänge2, Friedrich 2016, p. 262)
Illfurth	Buergelen/Hasenrain	France	0123	650/660-700			610/620-750 (Breitsax(schwer), Friedrich, 2016, p. 278), 650/660-700 (Saxniet4, Friedrich, 2016, p. 282)
Illfurth	Buergelen/Hasenrain	France	0132	650/660-700			560/580-650/660 (700) (Breitsax(leicht), 650/660-700 (Saxniet4), Friedrich, 2016, p. 278, 282)
Illfurth	Buergelen/Hasenrain	France	0144	520/530-560			450-520/530 (Fingerring2), 400-520/530 (Halsring1) (Friedrich 2016, p. 246)
Illfurth	Buergelen/Hasenrain	France	0152	560/580-600/610			560/580-650/660 (Schmalie1.2, Friedrich, 2016, p. 259), 550/560-600/610 (gobelet en verre type 451, Legoux et al., 2016, p. 58)
Illfurth	Buergelen/Hasenrain	France	0160	560/580-610/620			(520/530)560/580-610/620 (Schmalsax2, Friedrich, 2016, p. 280), (520/530)560/580-600/610 (Lanze(Schiltztülle1.6), Friedrich, 2016, p. 290)
Illfurth	Buergelen/Hasenrain	France	0195	600/620 env.			610/620-700 (Taschenbügel8, Friedrich, 2016, p. 314), 440/450-600/610 (lance type 30, Legoux et al., 2016, p. 33), 560/580-610/620 (Lanze(Schiltztülle2.3), Friedrich, 2016, p. 291)
Illfurth	Buergelen/Hasenrain	France	0318	590-620			610/620-700 (Ohrring7, Friedrich 2016, p. 249), 550-590 (petite épingle à tête polyédrique, Roth, Theune 1988, p. 31), 570-620 (céramique de type B2 Eschentzwiller, Châtelet 2002, p. 112-116), 570/590-650 (Theune-Vogt 1990, p. 14-16)
Illfurth	Buergelen/Hasenrain	France	0319	610/620-650/660	Un trémis de la Civitas Arvernorum en obole (fin Vie-début VIIe)		610/620-700 (Ohrring1.2, Friedrich 2016, p. 247), 560/570-660/670 (épingle type 312 Legoux et al., 2016, p. 47), 610/620-700 (fibule, Friedrich 2016, p. 231) 590-650 (fibule, Theune-Roth 1998, p. 31-32), 560/580-650/660 (rouelle, Friedrich 2016, p. 265)
Illfurth	Buergelen/Hasenrain	France	0338	650/660 env.			560/580-700 (Breitsax(leicht), Friedrich, 2016, p. 278), 650/660-750 (Sporn2, Friedrich, 2016, p. 315)
Illfurth	Buergelen/Hasenrain	France	0397	610/620 env.			520/530-610/620 (Kurzax2, Friedrich, 2016, p. 279), 610/620-750 (Saxniet2, Friedrich, 2016, p. 281)

Annexes
Annexe 3 : Liste des sépultures datées

Commune	Site	Pays	N° Sépulture	Datation retenue	Datation monnaie	Datation C14	Datation mobilier
Illfurth	Buergele/Hasenrain	France	0425	650/660-700			(610/620/650/660-700 (Pyramidenknopf4, Friedrich, 2016, p. 274), (610/620/650/660-700 (Breitsax[schwer]), Friedrich, 2016, p. 278)
Illfurth	Buergele/Hasenrain	France	0433	610/620-650/660			610/620-650/660 (Riemenzung4, Friedrich, 2016, p. 258), 610/620-700 (Ohrring1.2, Friedrich, 2016, p. 247)
Illkirch-Gratzenstadt	Colonne	France	0212	610/620-650/660			560/580-650/660 (Spathknopf1.1, Friedrich, 2016, p. 276), 610/620-700 (Breitsax[schwer]), Friedrich, 2016, p. 278)
Matzenheim	Bodengewann	France	0020	570/580-600/620			480/490-560/580 (Kurzax1, Friedrich, 2016, p. 279), 470/480-630/640 (Petit scramasaxe type 57, Legoux et al., 2016, p. 60), 560/580-650/660 (Taschenbügel7, Friedrich, 2016, p. 314)
Matzenheim	Bodengewann	France	0038	560/580-610/620			560/580-610/620 (Schild3.2, Friedrich, 2016, p. 284), 560/580-650/660 (Spatha2, Friedrich, 2016, p. 269), 520/530-610/620 (Lanzet[Ganztülle2.1]), Friedrich, 2016, p. 292)
Mengen	Mengener Brücke	Allemagne	0009	470/480-520/530			470/480-560/570 (boucle d'oreille de type 300, Legoux et al., 2016, p. 46), 450-520/530 (Schild1.2, Friedrich, 2016, p. 283)
Mengen	Mengener Brücke	Allemagne	0011	480/490-520/530			450-520/530 (Tierfibel1, Friedrich, 2016, p. 233), 450-520/530 (Armreif1, Friedrich, 2016, p. 245), 480/490-520/530 (Ohrring2, Friedrich, 2016, p. 247)
Mengen	Mengener Brücke	Allemagne	0012	520/530 env.	7 semi-sijliques de Théodoric (491-518), 5 d'Anastase (491-518), 2 de Justinien Ier (518-527) montés en pendentif		450-520/530 (Armreif1, Friedrich, 2016, p. 245), 450-560/580 (S-Fibel1, Friedrich, 2016, p. 232), 480/490-520/530 (Bügelfibel6.2, Friedrich, 2016, p. 224)
Mengen	Mengener Brücke	Allemagne	0023	480/490-520/530			450-520/530 (Schild1.2, Friedrich, 2016, p. 283), 480/490-560/580 (Ango, Lanzet[Schlitztülle2.2]), Friedrich, 2016, p. 288, 290)
Mengen	Mengener Brücke	Allemagne	0031B	560/580 env.			470/490-560/580 (Pinzette1, Friedrich, 2016, p. 325, hache type 11, Legoux et al., 2016, p. 32), 560/580-650/660 (Taschenbügel7, Friedrich, 2016, p. 314)
Mengen	Mengener Brücke	Allemagne	0040	560/580 env.			480/490-560/580 (Kurzax1, Friedrich, 2016, p. 279), 560/580-650/660 (Saxniet1, Friedrich, 2016, p. 281), 480/490-650/660 (Schild2, Friedrich, 2016, p. 283), 480/490-560/580 (Lanzet[Schlitztülle2.2]), Friedrich, 2016, p. 290)
Mengen	Mengener Brücke	Allemagne	0129	450-520/530			440/450-520/530 (Knotenring, anneau type 348, Friedrich, 2016, p. 246, Legoux et al., 2016, p. 48), 450-560/580 (Vogelfibel3.1, Friedrich, 2016, p. 235)
Mengen	Mengener Brücke	Allemagne	0135	520/530-560/580			520/530-560/580 (Vogelfibel3.4, Friedrich, 2016, p. 236), 480/490-610/620 (Bügelfibel5.2, Friedrich, 2016, p. 223), 520/530-650/660 (Kugel2, Friedrich, 2016, p. 264)
Mengen	Mengener Brücke	Allemagne	0137	610/620-650/660			480/490-610/620 (Kurzax, Friedrich, 2016, p. 279), 650/660-700 (Saxniet4, Friedrich, 2016, p. 282), 550/560-650/660 (Taschenbügel7, Friedrich, 2016, p. 314)
Mengen	Mengener Brücke	Allemagne	0346	560/580-610/620			480/490-560/580 (Kurzax1, Friedrich, 2016, p. 279), 560/580-650/660 (Schild5a, Friedrich, 2016, p. 285)
Mengen	Mengener Brücke	Allemagne	0352	610/620 env.			560/580-700 (Breitsax[leicht]), Friedrich, 2016, p. 278), 610/620-750 (Saxniet2, Friedrich, 2016, p. 281), 540/550-600/610 (gobelet en verre type 45.1, Friedrich, 2016, p. 58)
Mengen	Mengener Brücke	Allemagne	0383	610/620 env.			480/490-560/580 (Kurzax1, Friedrich, 2016, p. 279), 610/620-750 (Saxniet2, Friedrich, 2016, p. 281)
Mengen	Mengener Brücke	Allemagne	0410	560/580-600/610			560/580-650/660 (Zierscheibe2, Friedrich, 2016, p. 265), 440/450-600/610 (armulette coquillage type 342, Legoux et al., 2016, p. 48)
Mengen	Mengener Brücke	Allemagne	0619	570/580-600/610			520/530-560/580 (Kurzax2, Friedrich, 2016, p. 279), 560/580-650/660 (Taschenbügel7, Friedrich, 2016, p. 314)

Annexes
Annexe 3 : Liste des sépultures datées

Commune	Site	Pays	N° Sépulture	Datation retenue	Datation monnaie	Datation C14	Datation mobilier
Mengen	Mengener Brücke	Allemagne	0780	610/620-650/660			610/620-700 (Breitsaxlschwer), Saxniel2, Friedrich, 2016, p. 278, 281), 560/580-650/660 (Schild5a, Friedrich, 2016, p. 285), 650/660-700 (Sporn1, Friedrich, 2016, p. 315)
Mengen	Mengener Brücke	Allemagne	0790	610/620-650/660			610/620-700 (Pyramidenknopf2, Friedr, 2016, p. 273), 650/660-700 (Sporn1, Friedrich, 2016, p. 315), 560/580-650/660(700) (Breitsax(eicht), Friedrich, 2016, p. 278)
Mengen	Mengener Brücke	Allemagne	0811	610/620-650/660			610/620-700 (Ohrring1.2, Friedrich, 2016, p. 247), 520/530-650/660 (Zierscheibe1, Friedrich, 2016, p. 265), 610/620-650/660 (Bronzering(Zierscheibe), Friedrich, 2016, p. 266)
Mengen	Mengener Brücke	Allemagne	0816	610/620-650/660			560/580-650/660(700) (Breitsax(schwer), Friedrich, 2016, p. 278), 610/620-700 (Saxniel2, Friedrich, 2016, p. 281), 560/580-650/660 (Lanze(Ganztülle1.2), Friedrich, 2016, p. 291)
Mengen	Mengener Brücke	Allemagne	0824	610/620-650/660			560/580-650/660 (Spatha2, Friedrich, 2016, p. 269), 610/620-700 (Pyramidenknopf4, Spathagurt2, Friedrich, 2016, p. 274, 275)
Mengen	Mengener Brücke	Allemagne	0833	560/580-610/620			480/490-560/580 (Kurzax1, Friedrich, 2016, p. 279), 560/580-650/660 (Schild5b, Lanze(Ganztülle1.2), Friedrich, 2016, p. 285, 291)
Mengen	Mengener Brücke	Allemagne	0853	610/620 env.			610/620-700 (Spathagurt1, Friedrich, 2016, p. 275), 560/580-610/620 (Schild3.2, Friedrich, 2016, p. 284)
Mengen	Mengener Brücke	Allemagne	0862	610/620-650/660			560/580-650/660 (Pyramidenknopf1, Friedrich, 2016, p. 273), 610/620-700 (Spathagurt2, Taschenbügel8, Friedrich, 2016, p. 275, 314)
Merdingen	Hütste/Schönberg	Allemagne	0040	650-700			650-810 (fibule bractéate, Klein-Pfeuffer 1993 p. 50) 650/660-700 (Scheibenfibel(Pressblech), Friedrich, 2016, p. 232), 610/620-700 (Ohrring7, Friedrich, 2016, p. 249)
Merdingen	Hütste/Schönberg	Allemagne	0100	560/570-600/610			560/580-650/660 (Zierscheibe1, Zierscheibe2, Beinring(Zierscheibe), Friedrich, 2016, p. 265-266), 440/450-600/610 (coquillage en pendentif type 342, Legoux et al., 2016, p. 48)
Merdingen	Hütste/Schönberg	Allemagne	0108	610/620-650/660			520/530-650/660 (Gehänge2, Friedrich, 2016, p. 262), 610/620-700 (Riemenzunge6, Schmale1.5, Friedrich, 2016, p. 259-260)
Merdingen	Hütste/Schönberg	Allemagne	0145	520/530-560/580			450-560/580 (S-Fibel1, Friedrich, 2016, p. 232), 520/530-650/660 (Kamm3, Friedrich, 2016, p. 317)
Merdingen	Hütste/Schönberg	Allemagne	0185	610/620-650/660			610/620-700 (Ohrring7, Schmale1.4, Friedrich, 2016, p. 249, 260), 610/620-650/660 (Riemenzunge4, Friedrich, 2016, p. 258)
Merxheim	Obere Reben	France	0012	650/660-700			610/620-700 (Breitsax(schwer), Friedrich, 2016, p. 278), 650/660-700 (Saxniel4, Friedrich, 2016, p. 282)
Merxheim	Obere Reben	France	0019	610/620 env.			560/580-650/660 (Breitsax(leicht), Friedrich, 2016, p. 278), 540/550-600/610 (gobelet en verre type 451, Legoux et al., 2016, p. 58), 560/580-650/660 (Schild5a, Friedrich, 2016, p. 285), 610/620-700 (Spathaknauf1.4, Friedrich, 2016, p. 276)
Merxheim	Obere Reben	France	0036	560/580-610/620			450-560/580 (Armreif1, Friedrich, 2016, p. 245), 520/530-610/620 (Geweihscheibe1, Friedrich, 2016, p. 263)
Merxheim	Obere Reben	France	0071	650/660-700			610/620-700 (Pyramidenknopf2, Sax(Zubehör2), Friedrich, 2016, p. 273, 281), 650/660-700 (Saxniel4, Friedrich, 2016, p. 282)
Merxheim	Obere Reben	France	0091	600/620			610/620-700 (Sax(Zubehör2), Friedrich, 2016, p. 281), 560/580-650/660 (Saxniel1, Schild5b, Friedrich, 2016, p. 281, 285), 540/550-600/610 (gobelet en verre type 451, Legoux et al., 2016, p. 58)
Merxheim	Obere Reben	France	0240	630/640-650		Poz-70191, 1460±30 BP, soit 553AD-648AD (Zc)	630/640-700 (couteau type 73, Legoux et al., 2016, p. 36)

Annexes
Annexe 3 : Liste des sépultures datées

Commune	Site	Pays	N° Sépulture	Datation retenue	Datation monnaie	Datation Cl4	Datation mobilier
Merxheim	Obere Reben	France	0246.2	610/620 env.			520/530-610/620 (Fligranschmuck, Friedrich, 2016, p. 249), 610/620-700 (Ohrring7, Friedrich, 2016, p. 249)
Merxheim	Obere Reben	France	0250	686-880		Poz-121660, 1235±30 BP, soit 686-880 (2c)	660/670-700/710 (passe-courroie, Böhner 1958, p. 195)
Merxheim	Obere Reben	France	0266	652-768		Poz-73989, 1320±30 BP, soit 652AD-768AD (2c)	
Merxheim	Obere Reben	France	0280	600/620-650 env.		Poz-73994, 1450±30 BP, soit 561AD-651AD (2c)	540/550-600/610 (gobelet en verre type 451, Legoux et al., 2016, p. 58), 610/620-700 (Saxniet2, Saxniet3, Friedrich, 2016, p. 281-282)
Merxheim	Obere Reben	France	0285	656-769		Poz-73998, 1310±30 BP, soit 656AD-769AD (2c)	
Merxheim	Obere Reben	France	0286	650/660-700		Poz-73999, 1365±30 BP, soit 611AD-761AD (2c)	560/580-700 (Breitsaxleleicht), Friedrich, 2016, p. 278), 650/660-700 (Saxniet4, Friedrich, 2016, p. 282)
Merxheim	Obere Reben	France	0289	700-750		Poz-74000, 1335±30 BP, soit 646AD-766AD (2c)	700-750 (Langsax, Friedrich, 2016, p. 279)
Munzingen	Waldkinzig	Allemagne	0017	650/660-700			650/660-700 (Scheibenfibel(Pressblech), Friedrich, 2016, p. 232), 610/620-700 (Ohrring7, Friedrich, 2016, p. 249)
Munzingen	Waldkinzig	Allemagne	0019	610/620-650/660			610/620-650/660 (Riemenzunge4, Friedrich, 2016, p. 258), 610/620-700 (Schmalle1.4, Friedrich, 2016, p. 260), 610/620-650/660(700) (Ohrring1.2, Friedrich, 2016, p. 247)
Munzingen	Waldkinzig	Allemagne	0101	650/660-700			610/620-700 (Schild6, Friedrich, 2016, p. 285), 650/660-700 (Saxniet4, Friedrich, 2016, p. 282)
Munzingen	Waldkinzig	Allemagne	0104	650/660-700/710			650/660-700 (Saxniet4, Friedrich, 2016, p. 282), 630/640-700/710 (couteau a dos courbe et tranchant droit type 73, Legoux et al., 2016, p. 36)
Munzingen	Waldkinzig	Allemagne	0159	650/660-700			650/660 (Saxniet4, Friedrich, 2016, p. 282), 610/620-700 (Schild6, Friedrich, 2016, p. 285), 650/660-750 (Sporn2, Friedrich, 2016, p. 315)
Munzingen	Waldkinzig	Allemagne	0169	650/660-700			610/620-700 (Schild6, Friedrich, 2016, p. 285), 650/660-700 (Sporn1, Friedrich, 2016, p. 315)
Munzingen	Waldkinzig	Allemagne	0229	700-750			700-750 (Langsax, Klappmesser, Friedrich, 2016, p. 279, 325)
Neuenburg am Rhein	Grissheim	Allemagne	0050	610/620-650/660			610/620-700 (Spathaknauf1.2, Friedrich, 2016, p. 276), 560/580-650/660(700) (Breitsaxleleicht), Saxniet2, Friedrich, 2016, p. 278, 281), 610/620-650/660(700) (Spathagurt1.1, Friedrich, 2016, p. 275)
Niedernai	Kirchbuehl	France	0016	450-480/490		Erl-19561, 1474±49 BP, soit 430AD-655AD (2c)	450-480/490 (Spatha(scheidennet1), Mundblech1, Schild1.2, Friedrich, 2016, p. 270, 283)
Niedernai	Kirchbuehl	France	0020	450-520/530		Erl-19562, 1547±46 BP, soit 413AD-602AD (2c)	450-520/530 (Axt3, Taschenbügel1, Friedrich, 2016, p. 295, 312)
Niedernai	Kirchbuehl	France	0033	480/490-520/530		Erl-19571, 1538±42 BP, soit 420AD-603AD (2c)	480/490-520/530 (Wirtel(Bernstein), Kugel1, Silberfibelf, Friedrich, 2016, p. 242, 264, 268), 480/490-610/620 (Bügelfibelf5.2, Friedrich, 2016, p. 223)
Niedernai	Kirchbuehl	France	0042	450-480/490		Erl-19580, 1586±43 BP, soit 389AD-564AD (2c)	450-480/490 (Spatha(scheidennet2), Mundblech2, Friedrich, 2016, p. 270, 272), 450-520/530 (Schild1.2, Axt3, Friedrich, 2016, p. 283, 295)
Odratzheim	Sandgrube	France	1017	630/640-700			560/580-700 (Breitsaxleleicht), Friedrich, 2016, p. 278), 610/620-700 (Saxniet2, Friedrich, 2016, p. 281)
Odratzheim	Sandgrube	France	1058	520/530-560/580			480/490-560/580 (Kurzax1, Friedrich, 2016, p. 279), (480/490)520/530-610/620 (Taschenbügel5, Friedrich, 2016, p. 313)

Annexes
Annexe 3 : Liste des sépultures datées

Commune	Site	Pays	N° Sépulture	Datation retenue	Datation monnaie	Datation C14	Datation mobilier
Odratzheim	Sandgrube	France	1078	560/570-600/610			560/580-650/660 (Schild5, Friedrich, 2016, p. 285), 560/570-600/610 (rivet de bouclier type 84, Legoux et al., 2016, p. 37), 520/530-610/620 (Sturzbecher2, Friedrich, 2016, p. 324)
Odratzheim	Sandgrube	France	1092	550-600			520/530-560/580 (Lanze(Schiltzülle1.3), Friedrich, 2016, p. 289), 480/490-560/580 (Kurzax1, Friedrich, 2016, p. 279), 560/580-650/660 (Schild5a, Taschenbügel7, Friedrich, 2016, p. 285, 314), 520/530-610/620 (Schildniet3, Friedrich, 2016, p. 287)
Odratzheim	Sandgrube	France	1134	560/580-610/620			560/580-610/620 (Sturzbecher3, Friedrich, 2016, p. 324), 560/580-650/660 (Schmalle1.2, Friedrich, 2016, p. 259), 520/530-610/620 (Webschwert, Friedrich, 2016, p. 268)
Odratzheim	Sandgrube	France	1144	550-600/620			560/580-610/620 (Schild3.2, Friedrich, 2016, p. 284), (470/480)520/530-560/580 (Schildniet2, rivets type 83, Friedrich, 2016, p. 287, Legoux et al., 2016, p. 37)
Odratzheim	Sandgrube	France	1198	610/620-650/660			480/490-650/660 (Schlüssel, clef type 351, Friedrich, 2016, p. 269, Legoux et al., 2016, p. 351), 610/620-700 (Pyramidenknopf3, Friedrich, 2016, p. 274)
Opfingen	Katzensteig	Allemagne	91/1	450-480/490			450-520/530 (Axt3, Taschenbügel1, Friedrich, 2016, p. 295, 312), 400-480/490 (Glasbecher1, Friedrich, 2016, p. 323)
Osthouse	Gaigen	France	0003	560/580-600/620			560/580-600/620 (lance type 38, Lanze(Ganztülle2.4), Legoux et al., 2016, p. 34, Friedrich, 2016, p. 293), 560/580-650/660 (Breitsax(leicht), Friedrich, 2016, p. 278), 600/610-700/710 (Scramasaxe type 60, Legoux et al., 2016, p. 60)
Pfulgriesheim	Krautplätzle	France	2139	715-940		Poz-117202, 1200±30 BP, soit 715AD-940AD (2σ)	
Réguisheim	Oberfeld/Grossfeld	France	0004	580/590-610/620			580/590-700/710 (fibule de type 219, p. 43), 480/490-610/620 (Wirtel(Glas), Friedrich, 2016, p. 243), 440/450-600/610 (perle de cordelière de type 367, Legoux et al., 2016, p. 49)
Roeschwoog	Am Wasserturm	France	1008	650/660 env.			560/580-650/660(700) (Breitsax(leicht), Friedrich, 2016, p. 278), 650/660-700 (Saxniet4, Friedrich, 2016, p. 282)
Roeschwoog	Am Wasserturm	France	1028	600 env.			520/530-600 (hache type 13, Legoux et al., 2016, p. 32), 560/580-700 (Breitsax(leicht), Friedrich, 2016, p. 278), 600/610-700/710 (éperon type 100, Legoux et al., 2016, p. 37), 60/660-750 (Sporn2, Friedrich, 2016, p. 315)
Roeschwoog	Am Wasserturm	France	1074	560/570-600/610			(520/530)560/580-610/620 (Schmalsax2, Friedrich, 2016, p. 280), 520/530-610/620 (hache type 13, Legoux et al., 2016, p. 32)
Sausheim	31 rue des vergers	France	0002	560/570-600/610			520/530-610/620 (Schildniet3, Lanze(Ganztülle2.3), Friedrich, 2016, p. 287, 293), 560/580-650/660 (Schild5a, Friedrich, 2016, p. 285)
Sausheim	31 rue des vergers	France	0003	550-610/620			520/530-610/620 (Scheibenfibel/E, Friedrich, 2016, p. 229), 540/550-600/610 (gobelet en verre type 451, Legoux et al., 2016, p. 58)
Sausheim	31 rue des vergers	France	0006	560/570-600/610			560/570-700/710 (bague type 334, Legoux et al., 2016, p. 48), 520/530-650/660 (Nadel7, Friedrich, 2016, p. 252), 470/480-600/610 (épingle type 310, Legoux et al., 2016, p. 47), 560/580-610/620 (Sturzbecher3, Friedrich, 2016, p. 324)
Sélestat	Nouvelle Bibliothèque Humaniste	France	1057	686-880		Poz-87100, 1235±30 BP, soit 686AD-880AD (2σ)	
Vendenheim	Entrepôt Atlas Fly	France	0121	560/580-600/610			560/580-650/660 (Schild5a, Friedrich, 2016, p. 285), 540/550-600/610 (gobelet en verre de type 449, Legoux et al., 2016, p. 58)

Commune	Site	Pays	N° Sépulture	Datation retenue	Datation monnaie	Datation C14	Datation mobilier
Vendenheim	Entrepôt Atlas Fly	France	0124	610/620-650/660			610/620-700 (Breitsax(schwert), Friedrich, 2016, p. 278), 610/620-750 (Saxniet2, Friedrich, 2016, p. 281), 560/580-650/660 (Schild5b, Friedrich, 2016, p. 285)
Vendenheim	Entrepôt Atlas Fly	France	0149	560/570-600/610			560/580-610/620 (Lanze(Schiltzülle2.3), Schild3.1, Friedrich, 2016, p. 291, 284), 520/530-610/620 (Schildniet3, Friedrich, 2016, p. 287)
Vendenheim	Entrepôt Atlas Fly	France	0161	520/530-560/580			520/530-560/580 (Kurzax2, Friedrich, 2016, p. 279), 520/530-610/620 (Sturzbecher2, Friedrich, 2016, p. 324)
Vendenheim	Entrepôt Atlas Fly	France	0167	520/550			450-520/530 (Gehänge1, Friedrich, 2016, p. 262), 540/550-630/640 (gobelet en verre type 450, Legoux et al., 2016, p. 58), 560/580-610/620 (Sturzbecher3, Friedrich, 2016, p. 324)
Vendenheim	Entrepôt Atlas Fly	France	0171	520/530-560/570			520/530-610/620 (Geweihscheibe1, Webschwert, Friedrich, 2016, p. 263, 268), 450-560/580 (Vogelfibel3.1, Friedrich, 2016, p. 235)
Vendenheim	Entrepôt Atlas Fly	France	0422	560/570 env.			520/530-610/620 (Bügelfibele1, Gehänge2, Geweihscheibe1, Friedrich, 2016, p. 225, 262, 263), 480/490-610/620 (Wirtel(Glas), Friedrich, 2016, p. 243), 560/570-700/710 (fibule type 219, Legoux et al., 2016, p. 43)
Wasselonne	Wiedblehl	France	0022	650/660-700			560/580-700 (Breitsax(licht), Friedrich, 2016, p. 278), 650/660-700 (Saxniet4, Friedrich, 2016, p. 282)
Wasselonne	Wiedblehl	France	0038a	610/620-650/660			610/620-650/660 (Riemenzunge4, Friedrich, 2016, p. 258), 610/620-700 (Cherring7, Friedrich, 2016, p. 249)
Wyhl am Kaiserstuhl	Leiselheimer Kreuz	Allemagne	0022	450-480/490			450-480/490 (Spalthal(Goldgriff), Mundblech1, Friedrich, 2016, p. 262, 271), 450-520/530 (Schild1.2, Friedrich, 2016, p. 283)

ANNEXE 4 : LISTE DES SITES DU CORPUS

N° Carte	Commune	Site	Dpt./Lkr./Kt.	Code site	Bibliographie
1	Bischoffingen	Blegerten	Breisgau-Hochschwarzwald	BISCH	Struck 1985
2	Buggingen	Weckersgraben	Breisgau-Hochschwarzwald	BUGGI	Jansen 2003
3	Eichstetten am Kaiserstuhl	Wannenberg	Breisgau-Hochschwarzwald	EICHS	Sasse 2001
4	Mengen	Mengener Brücke	Breisgau-Hochschwarzwald	MENG	Walter 2008
5	Merdlingen	Hütstele/Schönberg	Breisgau-Hochschwarzwald	MERD	Fingerlin 1971
6	Neuenburg am Rhein	Grissheim	Breisgau-Hochschwarzwald	NEUE	Struck 1984
7	Emmendingen	Schlossberg	Emmendingen	EMME	Fingerlin 1975
8	Endingen am Kaiserstuhl	Diel-Bürg	Emmendingen	ENDI	Theune-Grosskopf 1989
9	Wühl am Kaiserstuhl	Leiselheimer Kreuz	Emmendingen	WYHL	Fingerlin 2009
10	Muntzingen	Waldkinzig	Freiburg i. Breisgau	MUNZ	Groove et Bürger-Heinrich 2001
11	Opfingen	Katzensteig	Freiburg i. Breisgau	OPFI	Bücker, Hoepfer 1993
12	Durrnersheim	Im Eck	Rastatt	DURM	Pape 1994
13	Iffezheim	Hardstrasse	Rastatt	IFFE	Pape 1996
14	Achenheim	Lotissement "La Prairie"	Bas-Rhin	ACHE	Chenal 2017
15	Eckwersheim	Burgweg Links	Bas-Rhin	ECKW	Châtelet 2018
16	Erstein	Untergasse	Bas-Rhin	ERST	Abert 2017, Abert à paraître
17	Geispolsheim	Schwobentfeld	Bas-Rhin	GEIS	Landolt et al. 2013
18	Ichtratzheim	ZAC Niederfeld	Bas-Rhin	ICHT	Fossurier 2013
19	Illkirch-Griffenstaden	Colonne	Bas-Rhin	ILLKI	Baudoux et al. 1997
20	Kolbsheim	Vogeseblick	Bas-Rhin	KOLB	Denatre et al. 2013
21	Matzenheim	Bodengewann	Bas-Rhin	MATZ	Châtelet 2009
22	Niedermai	Kirchbuehl	Bas-Rhin	NIEDE	Zehnacker 1996 ; Schnitzler 1997
23	Odratzheim	Sandgrube	Bas-Rhin	ODRA	Koziol et al. 2012
24	Osthouse	Galgen	Bas-Rhin	OSTH	Châtelet 2009
25	Pflügrishheim	Krautplaezle	Bas-Rhin	PFUL	Peytremann 2013
26	Roeschwoog	Am Wasserturm	Bas-Rhin	ROES	Koziol et al. 2012
27	Sélestat	Nouvelle Bibliothèque Humaniste	Bas-Rhin	SELE	Vuillemin à paraître
28	Vendenheim	Entrepôt Atlas Fly	Bas-Rhin	VEND	Barrand-Emam et al. 2013
29	Wasselonne	Wiedbiehl	Bas-Rhin	WASS	Watson et al. 2005
30	Artzenheim	Lotissement Les violettes	Haut-Rhin	ARTZ	Barrand-Emam et al. 2013
31	Didenheim	ZAC des Collines	Haut-Rhin	DIDE	Mamie et Mauduit 2009
32	Hégenheim	45 rue de Hésingue	Haut-Rhin	HEGE	Billoin 2007, Billoin et al. 2008
33	Illfurth	Buergelen/Hasenrain	Haut-Rhin	ILLFU	Roth-Zehner et Carlier 2007 ; Mauduit et al. 2016 (b) ; Barrand-Emam à paraître (a)
34	Lutter	Obersaège	Haut-Rhin	LUTT	Schweitzer, 1975/1976 ; Schweitzer 1976
35	Merxheim	Obere Reben	Haut-Rhin	MERX	Barrand-Emam à paraître (b) ; Mauduit et al. 2016 (a)
36	Régulishheim	Oberfeld/Grossfeld	Haut-Rhin	REGU	Roth-Zehner 2004
37	Sausheim	31 rue des vergers	Haut-Rhin	SAUS	Abert et al. 2014
38	Bâle	Gottesbarmweg	Bâle-Ville	BALGO	Lehmann 2014
39	Bâle	Bernerring	Bâle-Ville	BALBE	Martin 1976
40	Bâle	Kleinhüningen	Bâle-Ville	BALKI	Giesler-Müller 1992

ANNEXE 5 : LISTE DES BOUCLES SIMPLES EN MÉTAUX NON FERREUX

Commune	Site	N° sépulture	N° inventaire	Code typologique	Description	Datation de la sépulture	Tombe datée
Mengen	Mengener Brücke	0348	4	B.1.Ac.0	Boucle simple côtelée à charnières sans ardillon en métal non ferreux		
Neuenburg am Rhein	Grüssheim	0018	1	B.1.Ec.0.b1	Boucle simple quadrangulaire à charnières à décor d'ocelles sans ardillon en métal non ferreux		
Mengen	Mengener Brücke	0385	2a	B.1.Fc.0	Boucle simple ovale à charnières sans ardillon en métal non ferreux		
Merdlingen	Hütstel/Schöenberg	0185	4	B.1.Fc.0	Boucle simple ovale à charnières sans ardillon en métal non ferreux	610/620-650/660	X
Merdlingen	Hütstel/Schöenberg	0108	2	B.1.Fc.11	Boucle simple ovale à charnières à ardillon à base scutiforme en métal non ferreux	610/620-650/660	X
Mengen	Mengener Brücke	0870	2	B.1.Fc.11.b5.a8	Boucle simple ovale à charnières à décor d'entrelacs et ardillon à base scutiforme à décor d'entrelacs en métal non ferreux		
Bäle	Gotterbarroweg	0016	2	B.1.A.0	Boucle simple côtelée sans ardillon en métal non ferreux		
Mengen	Mengener Brücke	0047	1	B.1.A.0	Boucle simple côtelée sans ardillon en métal non ferreux		
Niedernal	Kirchbuehl	0040	3	B.1.A.1	Boucle simple côtelée à ardillon droit en fer en métal non ferreux		
Bäle	Kleinhünigen	0101	5	B.1.A.13	Boucle simple côtelée à ardillon tronconique en métal non ferreux	450-520/530	X
Bäle	Gotterbarroweg	0024	3	B.1.B.0	Boucle simple camelée sans ardillon en métal non ferreux		
Eichstetten am Kaiserstuhl	Wannenberg	0085	2	B.1.B.1	Boucle simple camelée à ardillon droit en fer en métal non ferreux	610/620-650/660	X
Merxheim	Oberer Reben	0096	2	B.1.C.7	Boucle simple ronde à ardillon droit en métal non ferreux		
Mengen	Mengener Brücke	0719	1	B.1.D.0.b2	Boucle simple réniforme à décors de stries sans ardillon en métal non ferreux		
Illfurth	Buergeleyn/Hasenrain	0314	1	B.1.D.1.b2	Boucle simple réniforme à décors de stries à ardillon droit en fer en métal non ferreux		
Mengen	Mengener Brücke	0019	1	B.1.D.14	Boucle simple réniforme à ardillon droit à étranglement en métal non ferreux		
Eichstetten am Kaiserstuhl	Wannenberg	0161	9	B.1.E.0	Boucle simple quadrangulaire sans ardillon en métal non ferreux		
Mengen	Mengener Brücke	0093	2	B.1.E.0	Boucle simple quadrangulaire sans ardillon en métal non ferreux		
Mengen	Mengener Brücke	0384	2	B.1.E.0.b3	Boucle simple quadrangulaire à décors de points sans ardillon en métal non ferreux		
Eichstetten am Kaiserstuhl	Wannenberg	0081	4	B.1.E.1	Boucle simple quadrangulaire à ardillon droit en fer en métal non ferreux	610/620-650/660	X
Mengen	Mengener Brücke	0013	1	B.1.E.1	Boucle simple quadrangulaire à ardillon droit en fer en métal non ferreux		
Mengen	Mengener Brücke	0126	1	B.1.E.7	Boucle simple quadrangulaire à ardillon droit en fer en métal non ferreux		
Mengen	Mengener Brücke	0690	2	B.1.E.7	Boucle simple quadrangulaire à ardillon droit en fer en métal non ferreux		
Eichstetten am Kaiserstuhl	Wannenberg	0082	1	B.1.E.11	Boucle simple quadrangulaire à ardillon à base scutiforme en métal non ferreux		
Eichstetten am Kaiserstuhl	Wannenberg	0162	2	B.1.E.11	Boucle simple quadrangulaire à ardillon à base scutiforme en métal non ferreux		
Endingen am Kaiserstuhl	Diel-Burg	0159	2	B.1.E.11	Boucle simple quadrangulaire à ardillon à base scutiforme en métal non ferreux		
Mengen	Mengener Brücke	0054	3	B.1.E.11	Boucle simple quadrangulaire à ardillon à base scutiforme en métal non ferreux		
Mengen	Mengener Brücke	0198	5	B.1.E.11	Boucle simple quadrangulaire à ardillon à base scutiforme en métal non ferreux		
Mengen	Mengener Brücke	0347	2	B.1.E.11	Boucle simple quadrangulaire à ardillon à base scutiforme en métal non ferreux		
Mengen	Mengener Brücke	0238	3	B.1.E.11.a4	Boucle simple quadrangulaire à ardillon à base scutiforme à décor cruciforme en métal non ferreux		
Bäle	Bernering	0032	2	B.1.E.13	Boucle simple quadrangulaire à ardillon à base tronconique en métal non ferreux		
Mengen	Mengener Brücke	0246	7	B.1.E.15.b1.a2	Boucle simple quadrangulaire à décor d'ocelles et ardillon à base pentagonale à décor d'ocelles en métal non ferreux		
Bäle	Kleinhünigen	0044	2	B.1.F.0	Boucle simple ovale sans ardillon en métal non ferreux		
Bäle	Kleinhünigen	0134	4	B.1.F.0	Boucle simple ovale sans ardillon en métal non ferreux		
Bäle	Kleinhünigen	0198	2	B.1.F.0	Boucle simple ovale sans ardillon en métal non ferreux		
Eichstetten am Kaiserstuhl	Wannenberg	0062	1	B.1.F.0	Boucle simple ovale sans ardillon en métal non ferreux		

Annexe 5 : Liste des boucles simples en métaux non ferreux

Commune	Site	N° sépulture	N° inventaire	Code typologique	Description	Datation de la sépulture	Tombe datée
Matzenheim	Bodengewann	0017	2	B.1.F.0	Boucle simple ovale sans ardilion en métal non ferreux		
Mengen	Mengener Brücke	0020	2	B.1.F.0	Boucle simple ovale sans ardilion en métal non ferreux		
Mengen	Mengener Brücke	0031B	5	B.1.F.0	Boucle simple ovale sans ardilion en métal non ferreux	560/580 env.	X
Mengen	Mengener Brücke	0058B	1	B.1.F.0	Boucle simple ovale sans ardilion en métal non ferreux		
Mengen	Mengener Brücke	0142	2.1	B.1.F.0	Boucle simple ovale sans ardilion en métal non ferreux		
Mengen	Mengener Brücke	0234	1	B.1.F.0	Boucle simple ovale sans ardilion en métal non ferreux		
Mengen	Mengener Brücke	0258	1	B.1.F.0	Boucle simple ovale sans ardilion en métal non ferreux		
Mengen	Mengener Brücke	0324	4	B.1.F.0	Boucle simple ovale sans ardilion en métal non ferreux		
Mengen	Mengener Brücke	0531	3	B.1.F.0	Boucle simple ovale sans ardilion en métal non ferreux		
Mengen	Mengener Brücke	0554	3a	B.1.F.0	Boucle simple ovale sans ardilion en métal non ferreux		
Mengen	Mengener Brücke	0702	1	B.1.F.0	Boucle simple ovale sans ardilion en métal non ferreux		
Mengen	Mengener Brücke	0782	1	B.1.F.0	Boucle simple ovale sans ardilion en métal non ferreux		
Merdlingen	Hütstel/Schönberg	0152	1	B.1.F.0	Boucle simple ovale sans ardilion en métal non ferreux		
Odratzheim	Sandgrube	1092	3-7	B.1.F.0	Boucle simple ovale sans ardilion en métal non ferreux	550-600	X
Rooschwoog	Am Wasserturm	1086	2-1	B.1.F.0	Boucle simple ovale sans ardilion en métal non ferreux		
Wasselonne	Wiedbiehl	0035	1	B.1.F.0	Boucle simple ovale sans ardilion en métal non ferreux		
Bäle	Kleinmünningen	0172	1	B.1.F.0.b3	Boucle simple ovale sans ardilion en métal non ferreux		
Niedernai	Kirchbuehl	0010	2	B.1.F.0.b3	Boucle simple ovale à décor de points sans ardilion en métal non ferreux		
Mengen	Mengener Brücke	0023	14	B.1.F.0.b4	Boucle simple ovale à tobe estampée sans ardilion en métal non ferreux	480/490-520/530	X
Mengen	Mengener Brücke	0030	3	B.1.F.0.b4	Boucle simple ovale à tobe estampée sans ardilion en métal non ferreux		
Bischoffingen	Blegerten	0039	2	B.1.F.1	Boucle simple ovale à ardilion droit en fer en métal non ferreux		
Eichstetten am Kaiserstuhl	Wannenberg	0028	2	B.1.F.1	Boucle simple ovale à ardilion droit en fer en métal non ferreux		
Eichstetten am Kaiserstuhl	Wannenberg	0078	2	B.1.F.1	Boucle simple ovale à ardilion droit en fer en métal non ferreux		
Eichstetten am Kaiserstuhl	Wannenberg	0191	4	B.1.F.1	Boucle simple ovale à ardilion droit en fer en métal non ferreux		
Endingen am Kaiserstuhl	Diel-Burg	0178	1	B.1.F.1	Boucle simple ovale à ardilion droit en fer en métal non ferreux		
Iffezheim	Hardstrasse	0003	5	B.1.F.1	Boucle simple ovale à ardilion droit en fer en métal non ferreux		
Ilfurth	Buergeley/Hasenrain	0173	2	B.1.F.1	Boucle simple ovale à ardilion droit en fer en métal non ferreux		
Matzenheim	Bodengewann	0020	2	B.1.F.1	Boucle simple ovale à ardilion droit en fer en métal non ferreux	570/580-600/620	X
Mengen	Mengener Brücke	0550	3	B.1.F.1	Boucle simple ovale à ardilion droit en fer en métal non ferreux		
Mengen	Mengener Brücke	0841	3	B.1.F.1	Boucle simple ovale à ardilion droit en fer en métal non ferreux		
Mengen	Mengener Brücke	0871	2	B.1.F.1	Boucle simple ovale à ardilion droit en fer en métal non ferreux		
Odratzheim	Sandgrube	1126	2-3	B.1.F.1	Boucle simple ovale à ardilion droit en fer en métal non ferreux		
Réguisheim	Oberfeld/Grosfeld	0004	7	B.1.F.1	Boucle simple ovale à ardilion droit en fer en métal non ferreux	580/590-610/620	X
Vendenheim	Entrepôt Atlas Fly	0422	6	B.1.F.1	Boucle simple ovale à ardilion droit en fer en métal non ferreux	560/570 env.	X
Ilfurth	Buergeley/Hasenrain	0146	42	B.1.F.1.b2	Boucle simple ovale à décor de stries et ardilion droit en fer en métal non ferreux		
Buggingen	Weckersgraben	0020	20	B.1.F.7	Boucle simple ovale à ardilion droit en métal non ferreux	650/660-700	X
Ichtratzheim	ZAC Niederfeld	0089	1	B.1.F.7	Boucle simple ovale à ardilion droit en métal non ferreux		
Mengen	Mengener Brücke	0206	3	B.1.F.7	Boucle simple ovale à ardilion droit en métal non ferreux		
Odratzheim	Sandgrube	1197	0-1	B.1.F.7	Boucle simple ovale à ardilion droit en métal non ferreux		
Wasselonne	Wiedbiehl	0062	1	B.1.F.7	Boucle simple ovale à ardilion droit en métal non ferreux		
Bäle	Kleinmünningen	0039	1	B.1.F.7.b1b2.a5	Boucle simple ovale à ardilion droit en métal non ferreux		
Merdlingen	Hütstel/Schönberg	0041	1	B.1.F.7.b2	Boucle simple ovale à décor de stries et ardilion droit en métal non ferreux		
Mengen	Mengener Brücke	0329	2	B.1.F.9	Boucle simple ovale à ardilion à base fongiforme en métal non ferreux		
Iffezheim	Hardstrasse	0027	4	B.1.F.9.b2	Boucle simple ovale à ardilion à base fongiforme en métal non ferreux		

Annexe 5 : Liste des boucles simples en métaux non ferreux

Commune	Site	N° sépulture	N° inventaire	Code typologique	Description	Dateation de la sépulture	Tombe datée
Mengen	Mengener Brücke	0257	6	B.1.F.9.b3.a7	Boucle simple ovale à décor de points et ardilion à base fongiforme à décor de points en métal non ferreux		
Eichstetten am Kaiserstuhl	Wannenberg	0151	1	B.1.F.10	Boucle simple ovale à ardilion à base ronde en métal non ferreux		
Bäle	Bernerring	0005	2	B.1.F.11	Boucle simple ovale à ardilion à base scutiforme en métal non ferreux		
Bäle	Bernerring	0009	3	B.1.F.11	Boucle simple ovale à ardilion à base scutiforme en métal non ferreux		
Bäle	Bernerring	0030	2	B.1.F.11	Boucle simple ovale à ardilion à base scutiforme en métal non ferreux		
Bäle	Kleinmünningen	0140	1	B.1.F.11	Boucle simple ovale à ardilion à base scutiforme en métal non ferreux		
Bäle	Kleinmünningen	0173	2	B.1.F.11	Boucle simple ovale à ardilion à base scutiforme en métal non ferreux		
Eichstetten am Kaiserstuhl	Wannenberg	0054	5	B.1.F.11	Boucle simple ovale à ardilion à base scutiforme en métal non ferreux		
Eichstetten am Kaiserstuhl	Wannenberg	0075	5	B.1.F.11	Boucle simple ovale à ardilion à base scutiforme en métal non ferreux		
Eichstetten am Kaiserstuhl	Wannenberg	0112	7	B.1.F.11	Boucle simple ovale à ardilion à base scutiforme en métal non ferreux		
Eichstetten am Kaiserstuhl	Wannenberg	0249	1	B.1.F.11	Boucle simple ovale à ardilion à base scutiforme en métal non ferreux		
Hägenheim	45 rue de Hézingue	0143	301	B.1.F.11	Boucle simple ovale à ardilion à base scutiforme en métal non ferreux		
Mengen	Mengener Brücke	0040	2	B.1.F.11	Boucle simple ovale à ardilion à base scutiforme en métal non ferreux	560/580 env.	X
Mengen	Mengener Brücke	0049B	1	B.1.F.11	Boucle simple ovale à ardilion à base scutiforme en métal non ferreux		
Mengen	Mengener Brücke	0120	2	B.1.F.11	Boucle simple ovale à ardilion à base scutiforme en métal non ferreux		
Mengen	Mengener Brücke	0213	1	B.1.F.11	Boucle simple ovale à ardilion à base scutiforme en métal non ferreux		
Mengen	Mengener Brücke	0216	4	B.1.F.11	Boucle simple ovale à ardilion à base scutiforme en métal non ferreux		
Mengen	Mengener Brücke	0535	1	B.1.F.11	Boucle simple ovale à ardilion à base scutiforme en métal non ferreux		
Odratzheim	Sandgrube	1058	13-4.1	B.1.F.11	Boucle simple ovale à ardilion à base scutiforme en métal non ferreux	520/530-560/580	X
Odratzheim	Sandgrube	1088	2-3	B.1.F.11	Boucle simple ovale à ardilion à base scutiforme en métal non ferreux		
Odratzheim	Sandgrube	1091	4-2	B.1.F.11	Boucle simple ovale à ardilion à base scutiforme en métal non ferreux		
Vendenheim	Entrepôt Atlas Fly	0149	7	B.1.F.11	Boucle simple ovale à ardilion à base scutiforme en métal non ferreux	560/570-600/610	X
Mengen	Mengener Brücke	0707	1	B.1.F.11.a2	Boucle simple ovale à ardilion à base scutiforme à décor d'ocelles en métal non ferreux		
Mengen	Mengener Brücke	0743	6	B.1.F.11.a2	Boucle simple ovale à ardilion à base scutiforme à décor d'ocelles en métal non ferreux		
Odratzheim	Sandgrube	1139	2-1.1	B.1.F.11.a5	Boucle simple ovale à ardilion à base scutiforme à décor de stries en métal non ferreux		
Eckwersheim	Burgweg Links	1019	38	B.1.F.11.b1b3.a2a4	Boucle simple ovale à décors d'ocelles et de points et ardilion à base scutiforme à décors d'ocelles et de croix en métal non ferreux	560/580-610/620	X
Vendenheim	Entrepôt Atlas Fly	0178	2	B.1.F.11.b2	Boucle simple ovale à décor de strie et ardilion à base scutiforme en métal non ferreux		
Eichstetten am Kaiserstuhl	Wannenberg	0186	7	B.1.F.11.b2.a7	Boucle simple ovale à décor de stries et ardilion à base scutiforme à décor de points en métal non ferreux	480/490-520/530	X
Mengen	Mengener Brücke	0084A	4	B.1.F.11.b2b3.a5a6a7	Boucle simple ovale à décors de strie set de points et ardilion à base scutiforme à décors de stries, de chevrons et de points en métal non ferreux		
Mengen	Mengener Brücke	0665	1	B.1.F.11.b3.a4a7	Boucle simple ovale à décor de points et ardilion à base scutiforme à décors de croix et de points en métal non ferreux		
Bäle	Kleinmünningen	0179	2	B.1.F.11.b3.a5	Boucle simple ovale à décor de points et ardilion à base scutiforme à décor de stries en métal non ferreux		
Bäle	Kleinmünningen	0195	3a	B.1.F.11.b3.a5	Boucle simple ovale à décor de points et ardilion à base scutiforme à décor de stries en métal non ferreux		
Bäle	Bernerring	0025	4	B.1.F.11.b3.a7	Boucle simple ovale à décor de points et ardilion à base scutiforme à décor de points en métal non ferreux	550-565	

Annexe 5 : Liste des boucles simples en métaux non ferreux

Commune	Site	N° sépulture	N° inventaire	Code typologique	Description	Dateation de la sépulture	Tombe datée
Illkirch-Gratfenstaden	Colonne	0293	1	B.1.F.11.b3.a7	Boucle simple ovale à décor de points et ardillon à base scutiforme à décor de points en métal non ferreux		
Neuenburg am Rhein	Grissheim	0029	1.a	B.1.F.11.b3.a7	Boucle simple ovale à décor de points et ardillon à base scutiforme à décor de points en métal non ferreux		
Odratzheim	Sandgrube	1054	2-2	B.1.F.11.b3.a7	Boucle simple ovale à décor de points et ardillon à base scutiforme à décor de points en métal non ferreux		
Régisheim	Oberfeld/Grossfeld	0010	1	B.1.F.11.b3.a7	Boucle simple ovale à décor de points et ardillon à base scutiforme à décor de points en métal non ferreux		
Bâle	Bernerring	0003	3	B.1.F.12.a5	Boucle simple ovale à ardillon à base à ressauts à décor de stries en métal non ferreux		
Mengen	Mengener Brücke	0007	6	B.1.F.12.a5	Boucle simple ovale à ardillon à base à ressauts à décor de stries en métal non ferreux		
Bâle	Bernerring	0021	3	B.1.F.13	Boucle simple ovale à ardillon tronconique en métal non ferreux		
Bâle	Bernerring	0041	4	B.1.F.13	Boucle simple ovale à ardillon tronconique en métal non ferreux	560/570	
Bâle	Gotterbarmweg	0029	2	B.1.F.13	Boucle simple ovale à ardillon tronconique en métal non ferreux		
Bâle	Kleinhütungen	0152	2	B.1.F.13	Boucle simple ovale à ardillon tronconique en métal non ferreux		
Bâle	Kleinhütungen	0212A	6a	B.1.F.13	Boucle simple ovale à ardillon tronconique en métal non ferreux	450-480/490	X
Mengen	Mengener Brücke	0003	1	B.1.F.13	Boucle simple ovale à ardillon tronconique en métal non ferreux		
Mengen	Mengener Brücke	0012	5	B.1.F.13	Boucle simple ovale à ardillon tronconique en métal non ferreux	520/530 env.	X
Mengen	Mengener Brücke	0150	10	B.1.F.13	Boucle simple ovale à ardillon tronconique en métal non ferreux		
Odratzheim	Sandgrube	1050	2-1	B.1.F.13	Boucle simple ovale à ardillon tronconique en métal non ferreux		
Bâle	Bernerring	0008	2	B.1.F.14	Boucle simple ovale à ardillon droit à étrangement en métal non ferreux		
Mengen	Mengener Brücke	0053	8	B.1.F.14	Boucle simple ovale à ardillon droit à étrangement en métal non ferreux		
Mengen	Mengener Brücke	0098	2	B.1.F.14	Boucle simple ovale à ardillon droit à étrangement en métal non ferreux		
Mengen	Mengener Brücke	0355	5	B.1.F.14	Boucle simple ovale à ardillon droit à étrangement en métal non ferreux		
Merxheim	Oberer Reben	0050	8	B.1.F.14	Boucle simple ovale à ardillon droit à étrangement en métal non ferreux		
Roeschwoog	Am Wasserturm	1084	2-1	B.1.F.14	Boucle simple ovale à décor de stries et ardillon droit à étrangement à décor cruciforme en métal non ferreux		
Mengen	Mengener Brücke	0046	2	B.1.F.14.b2.a4			
Bâle	Bernerring	0042	9	B.1.F.16	Boucle simple ovale à ardillon à base quadrangulaire et à étrangement en métal non ferreux	480/490-520/530	X
Bischoffingen	Blegerten	0018	1	B.1.F.16	Boucle simple ovale à ardillon à base quadrangulaire et à étrangement en métal non ferreux		
Mengen	Mengener Brücke	0151	2	B.1.G.0	Boucle simple à liseret moulé sans ardillon en métal non ferreux		
Mengen	Mengener Brücke	0357	4	B.1.G.0	Boucle simple à liseret moulé sans ardillon en métal non ferreux		
Mengen	Mengener Brücke	0232	6	B.1.G.7.b3	Boucle simple à liseret moulé à décor de points et ardillon droit en métal non ferreux		
Bâle	Bernerring	0016	2	B.1.G.8	Boucle simple à liseret moulé à ardillon en piston en métal non ferreux		
Eichstetten am Kaiserstuhl	Wannenberg	0180B	3	B.1.G.8	Boucle simple à liseret moulé à ardillon en piston en métal non ferreux		
Mengen	Mengener Brücke	0048	4	B.1.G.8	Boucle simple à liseret moulé à ardillon en piston en métal non ferreux		
Mengen	Mengener Brücke	0335	4	B.1.G.8	Boucle simple à liseret moulé à ardillon en piston en métal non ferreux		
Odratzheim	Sandgrube	1096	2-1	B.1.G.8	Boucle simple à liseret moulé à ardillon en piston en métal non ferreux		
Vendenheim	Entrepôt Atlas Fly	0500	3	B.1.G.8	Boucle simple à liseret moulé à ardillon en piston en métal non ferreux		
Eichstetten am Kaiserstuhl	Wannenberg	0245	2	B.1.G.11	Boucle simple à liseret moulé à ardillon à base scutiforme en métal non ferreux		

ANNEXE 6 : LISTE DES BOUCLES SIMPLES EN FER DAMASQUINÉ

Commune	Site	N° sépulture	N° inventaire	Code typologique	Groupe typologique	Description	Dateation de la sépulture	Tombe datée
Bäle	Gottesbarmweg	0017	1	B.2aMI.D.0.b2	BOUCLE4	Boucle simple réniforme à décor de stries sans ardilion en fer damasquiné monochrome		
Mengen	Mengener Brücke	0677	2	B.2aMI.D.0.b2	BOUCLE4	Boucle simple réniforme à décor de stries sans ardilion en fer damasquiné monochrome		
Odratzheim	Sandgrube	1055	2-4	B.2aMI.D.0.b2	BOUCLE4	Boucle simple réniforme à décor de stries sans ardilion en fer damasquiné monochrome		
Bäle	Bernerring	0031	6	B.2aMI.D.1.b2	BOUCLE4	Boucle simple réniforme à décor de stries et ardilion droit en fer damasquiné monochrome		
Bäle	Kleinhünningen	0066	3	B.2aMI.D.1.b2	BOUCLE4	Boucle simple réniforme à décor de stries et ardilion droit en fer damasquiné monochrome		
Bäle	Kleinhünningen	0073	2	B.2aMI.D.1.b2	BOUCLE4	Boucle simple réniforme à décor de stries et ardilion droit en fer damasquiné monochrome		
Bäle	Kleinhünningen	0097	1	B.2aMI.D.1.b2	BOUCLE4	Boucle simple réniforme à décor de stries et ardilion droit en fer damasquiné monochrome		
Bäle	Kleinhünningen	0154	8	B.2aMI.D.1.b2	BOUCLE4	Boucle simple réniforme à décor de stries et ardilion droit en fer damasquiné monochrome		
Merdlingen	Hütstel/Schönberg	0128	8	B.2aMI.E.1.b2	BOUCLE5	Boucle simple quadrangulaire à décor de stries et ardilion droit en fer damasquiné monochrome		
Bäle	Kleinhünningen	0199	6	B.2aMI.E.1.b2b6	BOUCLE6	Boucle simple quadrangulaire à décor de stries et grenats incrustés et ardilion droit en fer damasquiné monochrome		
Eichstetten am Kaiserstuhl	Wannenberg	0053	4	B.2aMI.F.0.b2	BOUCLE3	Boucle simple ovale à décor de stries sans ardilion en fer damasquiné monochrome		
Bäle	Kleinhünningen	0076	2	B.2aMI.F.1.b2	BOUCLE3	Boucle simple ovale à décor de stries à ardilion droit en fer damasquiné monochrome		
Bäle	Kleinhünningen	0120	6	B.2aMI.F.1.b2	BOUCLE3	Boucle simple ovale à décor de stries à ardilion droit en fer damasquiné monochrome	450-520/530	X
Bäle	Kleinhünningen	0139	4	B.2aMI.F.1.b2	BOUCLE3	Boucle simple ovale à décor de stries à ardilion droit en fer damasquiné monochrome		
Niederndal	Kirchbuehl	0016	13	B.2aMI.F.2.b2.a5a10	BOUCLE3	Boucle simple ovale à décor de stries et ardilion à base quadrangulaire incrusté de grenat et décore criciforme en fer damasquiné monochrome	450-480/490	X
Eckwersheim	Burgweg Links	1038	4	B.2aMI.F.3.b2b3	BOUCLE3	Boucle simple ovale à décore de stries et de points et ardilion tronconique en fer damasquiné monochrome		
Mengen	Mengener Brücke	0640	2	B.2aMI.Ft.0.b2	BOUCLE2	Boucle simple ovale à profil tronconique et décor de stries sans ardilion en fer damasquiné monochrome		
Niederndal	Kirchbuehl	0020	11	B.2aMI.Ft.0.b2	BOUCLE2	Boucle simple ovale à profil tronconique et décor de stries sans ardilion en fer damasquiné monochrome	450-520/530	X
Mengen	Mengener Brücke	0750	5	B.2aMI.Ft.0.b2b3b5	BOUCLE1	Boucle simple ovale à profil tronconique et décore de stries, de points et d'entrelacs sans ardilion en fer damasquiné monochrome		
Munzingen	Waldkinzig	0159	9	B.2aMI.Ft.6.b0.a0	BOUCLE1	Boucle simple ovale à profil tronconique plaqué d'argent et ardilion à base fongiforme plaqué d'argent en fer damasquiné monochrome	650/660-700	X
Mengen	Mengener Brücke	0038B	5	B.2aB.E.1.b2b6.a4a5	BOUCLE6	Boucle simple quadrangulaire à décore de stries et de grenats incrustés et ardilion droit à décore criciformes et de stries en fer damasquiné bichrome		
Merxheim	Obere Reben	0246.2	36	B.2aB.E.4.b2.a5	BOUCLE5	Boucle simple quadrangulaire à décor de stries et ardilion à base ronde à décor de stries en fer damasquiné bichrome	610/620 env.	X
Merxheim	Obere Reben	0028	9	B.2aB.F.0.b2	BOUCLE3	Boucle simple ovale à décor de stries sans ardilion en fer damasquiné bichrome		
Mengen	Mengener Brücke	0415	2	B.2aB.Ft.0.b0b2	BOUCLE1	Boucle simple ovale à profil tronconique, placage d'argent et décor de stries et ardilion droit en fer damasquiné bichrome		
Munzingen	Waldkinzig	0093	2	B.2aB.Ft.1.b0b5	BOUCLE1	Boucle simple ovale à profil tronconique, placage d'argent et décor d'entrelacs sans ardilion en fer damasquiné bichrome		

Commune	Site	N° sépulture	N° inventaire	Code typologique	Groupe typologique	Description	Datation de la sépulture	Tombe datée
Odratzheim	Sandgrube	1157	2-1	B.2aB.Ft.1.b2	BOUCLE2	Boucle simple ovale à profil tronconique, décor de stries et ardilion droit en fer damasquiné bichrome		
Merdingen	Hütste/Schönberg	0042	3	B.2aB.Ft.1.b2b3b5	BOUCLE1	Boucle simple ovale à profil tronconique, décors de stries, de points et d'entrelacs et ardilion droit en fer damasquiné bichrome		
Munzingen	Waldkinzig	0156	4	B.2aB.Ft.6.b5	BOUCLE1	Boucle simple ovale à profil tronconique, décor d'entrelacs et ardilion à base fongiforme en fer damasquiné bichrome		
Bäle	Kleinhüningen	0199	1	B.2aN.F.1.b2	BOUCLE3	Boucle simple ovale à décor de points et ardilion droit en fer damasquiné indéterminé		
Mengen	Mengener Brücke	0581	3	B.2aN.F.1.b2	BOUCLE3	Boucle simple ovale à décor de points et ardilion droit en fer damasquiné indéterminé		
Osthouse	Gaigen	0009	5	B.2aN.F.1.b2	BOUCLE3	Boucle simple ovale à décor de points et ardilion droit en fer damasquiné indéterminé		
Mengen	Mengener Brücke	0664	3	B.2aN.F.3.b2	BOUCLE3	Boucle simple ovale à décor de points et ardilion tronconique en fer damasquiné indéterminé		
Mengen	Mengener Brücke	0191	1	B.2aN.Ft.0.b2	BOUCLE2	Boucle simple ovale à profil tronconique à décor de points sans ardilion en fer damasquiné indéterminé		
Mengen	Mengener Brücke	0204	3	B.2aN.Ft.0.b2	BOUCLE2	Boucle simple ovale à profil tronconique à décor de points sans ardilion en fer damasquiné indéterminé		
Mengen	Mengener Brücke	0316	4	B.2aN.Ft.0.b2	BOUCLE2	Boucle simple ovale à profil tronconique à décor de points sans ardilion en fer damasquiné indéterminé		
Mengen	Mengener Brücke	0366	2	B.2aN.Ft.0.b2	BOUCLE2	Boucle simple ovale à profil tronconique à décor de points sans ardilion en fer damasquiné indéterminé		
Mengen	Mengener Brücke	0411	2	B.2aN.Ft.0.b2	BOUCLE2	Boucle simple ovale à profil tronconique à décor de points sans ardilion en fer damasquiné indéterminé		
Mengen	Mengener Brücke	0435	3	B.2aN.Ft.0.b2	BOUCLE2	Boucle simple ovale à profil tronconique à décor de points sans ardilion en fer damasquiné indéterminé		
Mengen	Mengener Brücke	0447A	2	B.2aN.Ft.0.b2	BOUCLE2	Boucle simple ovale à profil tronconique à décor de points sans ardilion en fer damasquiné indéterminé		

ANNEXE 7 : LISTE DES BOUCLES SIMPLES EN FER NON DAMASQUINÉ

Commune	Site	N° sépulture	N° inventaire	Code typologique	Description	Dateation de la sépulture	Tombe datée
Wasselonne	Wiedbiehl	0099	1	B.2b.C.0	Boucle simple ronde sans ardillon en fer non damasquiné		
Eichstetten am Kaiserstuhl	Wannenberg	0248	1	B.2b.C.1	Boucle simple ronde à ardillon droit en fer non damasquiné		
Hégenheim	45 rue de Hégingue	0107	246	B.2b.C.1	Boucle simple ronde à ardillon droit en fer non damasquiné		
Mengen	Mengener Brücke	0476	2	B.2b.C.1	Boucle simple ronde à ardillon droit en fer non damasquiné		
Flugriesheim	Krautplatzle	2139	1	B.2b.C.1	Boucle simple ronde à ardillon droit en fer non damasquiné	715-940	X
Esckersheim	Burgweg Links	1016	44	B.2b.Ct.1	Boucle simple ronde à profil tronconique à ardillon droit en fer non damasquiné	650-700	X
Bäle	Kleinmünningen	0177	1	B.2b.D.0	Boucle simple réniforme sans ardillon en fer non damasquiné		
Mengen	Mengener Brücke	0399	1	B.2b.D.0	Boucle simple réniforme sans ardillon en fer non damasquiné		
Bäle	Gottesbarweg	0020	5	B.2b.D.1	Boucle simple réniforme à ardillon droit en fer non damasquiné		
Bäle	Kleinmünningen	0030	3	B.2b.D.1	Boucle simple réniforme à ardillon droit en fer non damasquiné		
Bäle	Kleinmünningen	0155	1	B.2b.D.1	Boucle simple réniforme à ardillon droit en fer non damasquiné		
Eichstetten am Kaiserstuhl	Wannenberg	0090	2	B.2b.D.1	Boucle simple réniforme à ardillon droit en fer non damasquiné		
Eichstetten am Kaiserstuhl	Wannenberg	0148	3	B.2b.D.1	Boucle simple réniforme à ardillon droit en fer non damasquiné		
Endingen am Kaiserstuhl	Diel-Burg	0145	2	B.2b.D.1	Boucle simple réniforme à ardillon droit en fer non damasquiné		
Mengen	Mengener Brücke	0239	3	B.2b.D.1	Boucle simple réniforme à ardillon droit en fer non damasquiné		
Mengen	Mengener Brücke	0328	2	B.2b.D.1	Boucle simple réniforme à ardillon droit en fer non damasquiné		
Mengen	Mengener Brücke	0566	2	B.2b.D.1	Boucle simple réniforme à ardillon droit en fer non damasquiné		
Niedermal	Kirchbuehl	0042	14	B.2b.D.1	Boucle simple réniforme à ardillon droit en fer non damasquiné	450-480/490	X
Niedermal	Kirchbuehl	0045	3	B.2b.D.1	Boucle simple réniforme à ardillon droit en fer non damasquiné		
Bäle	Gottesbarweg	0023	2	B.2b.D.1.b2	Boucle simple réniforme à décor de stries à ardillon droit en fer non damasquiné		
Bäle	Kleinmünningen	0137	2	B.2b.D.1.b2	Boucle simple réniforme à décor de stries à ardillon droit en fer non damasquiné		
Bäle	Kleinmünningen	0229	1	B.2b.D.1.b2	Boucle simple réniforme à décor de stries à ardillon droit en fer non damasquiné		
Mengen	Mengener Brücke	0537	2	B.2b.Dt.0	Boucle simple réniforme à profil tronconique sans ardillon en fer non damasquiné		
Niedermal	Kirchbuehl	0033	23	B.2b.Dt.0	Boucle simple réniforme à profil tronconique sans ardillon en fer non damasquiné	480/490-520/530	X
Mengen	Mengener Brücke	0558	2	B.2b.Dt.1	Boucle simple réniforme à profil tronconique à ardillon droit en fer non damasquiné		
Odratzheim	Sandgrube	1123	2-2	B.2b.Dt.1	Boucle simple réniforme à profil tronconique à ardillon droit en fer non damasquiné		
Mengen	Mengener Brücke	0248	1	B.2b.E.0	Boucle simple quadrangulaire sans ardillon en fer non damasquiné		
Mengen	Mengener Brücke	0798	5	B.2b.E.0	Boucle simple quadrangulaire sans ardillon en fer non damasquiné		
Merdingen	Hüstel/Schönberg	0225	4	B.2b.E.0	Boucle simple quadrangulaire sans ardillon en fer non damasquiné		
Merdingen	Hüstel/Schönberg	0233	4	B.2b.E.0	Boucle simple quadrangulaire sans ardillon en fer non damasquiné		
Merxheim	Oberer Reben	0058	1	B.2b.E.0	Boucle simple quadrangulaire sans ardillon en fer non damasquiné		
Munzingen	Waldkinzig	0012	2	B.2b.E.0	Boucle simple quadrangulaire sans ardillon en fer non damasquiné		
Munzingen	Waldkinzig	0017	2	B.2b.E.0	Boucle simple quadrangulaire sans ardillon en fer non damasquiné	650/660-700	X
Munzingen	Waldkinzig	0061	2	B.2b.E.0	Boucle simple quadrangulaire sans ardillon en fer non damasquiné		
Munzingen	Waldkinzig	0137	1	B.2b.E.0	Boucle simple quadrangulaire sans ardillon en fer non damasquiné		
Buggingen	Weckersgraben	0040	5	B.2b.E.1	Boucle simple quadrangulaire à ardillon droit en fer non damasquiné		
Durrersheim	Im Eck	0006	1	B.2b.E.1	Boucle simple quadrangulaire à ardillon droit en fer non damasquiné		
Ichtratzheim	ZAC Niederfeld	0100	2	B.2b.E.1	Boucle simple quadrangulaire à ardillon droit en fer non damasquiné		
Kolbsheim	Vogeseblick	0541	1	B.2b.E.1	Boucle simple quadrangulaire à ardillon droit en fer non damasquiné		
Mengen	Mengener Brücke	0356	6	B.2b.E.1	Boucle simple quadrangulaire à ardillon droit en fer non damasquiné		
Mengen	Mengener Brücke	0873	1	B.2b.E.1	Boucle simple quadrangulaire à ardillon droit en fer non damasquiné		
Merdingen	Hüstel/Schönberg	0005	1	B.2b.E.1	Boucle simple quadrangulaire à ardillon droit en fer non damasquiné		
Merdingen	Hüstel/Schönberg	0063	2	B.2b.E.1	Boucle simple quadrangulaire à ardillon droit en fer non damasquiné		
Merdingen	Hüstel/Schönberg	0075	3	B.2b.E.1	Boucle simple quadrangulaire à ardillon droit en fer non damasquiné		
Merdingen	Hüstel/Schönberg	0085	1	B.2b.E.1	Boucle simple quadrangulaire à ardillon droit en fer non damasquiné		
Merdingen	Hüstel/Schönberg	0089	1	B.2b.E.1	Boucle simple quadrangulaire à ardillon droit en fer non damasquiné		
Merdingen	Hüstel/Schönberg	0202	1	B.2b.E.1	Boucle simple quadrangulaire à ardillon droit en fer non damasquiné		
Merdingen	Hüstel/Schönberg	0218	1	B.2b.E.1	Boucle simple quadrangulaire à ardillon droit en fer non damasquiné		
Merdingen	Hüstel/Schönberg	0219	1	B.2b.E.1	Boucle simple quadrangulaire à ardillon droit en fer non damasquiné		
Munzingen	Waldkinzig	0006	1	B.2b.E.1	Boucle simple quadrangulaire à ardillon droit en fer non damasquiné		
Munzingen	Waldkinzig	0039	2	B.2b.E.1	Boucle simple quadrangulaire à ardillon droit en fer non damasquiné		

Annexe 7 : Liste des boucles simples en fer non damasquiné

Commune	Site	N° sépulture	N° inventaire	Code typologique	Description	Datation de la sépulture	Tombe datée
Munzingen	Waldkinzig	0213	1	B.2b.E.1	Boucle simple quadrangulaire à ardilion droit en fer non damasquiné		
Munzingen	Waldkinzig	0223	4	B.2b.E.1	Boucle simple quadrangulaire à ardilion droit en fer non damasquiné		
Odratzheim	Sandgrube	1001	4-2	B.2b.E.1	Boucle simple quadrangulaire à ardilion droit en fer non damasquiné		
Reguishem	Oberfeld/Grossfeld	0005	23b	B.2b.E.1	Boucle simple quadrangulaire à ardilion droit en fer non damasquiné		
Wasselonne	Wriedbühl	0110	1	B.2b.E.1	Boucle simple quadrangulaire à ardilion droit en fer non damasquiné		
Illfurth	Buergeley/Hasenrain	0433	135	B.2b.Et.1	Boucle simple quadrangulaire à profil tronconique à ardilion droit en fer non damasquiné	610/620-650/660	X
Endingen am Kaiserstuhl	Diel-Burg	0077	1	B.2b.Et.4	Boucle simple quadrangulaire à profil tronconique à ardilion à base ronde en fer non damasquiné		
Artzenheim	Lotissement Les violettes	0075	3	B.2b.F.0	Boucle simple ovale sans ardilion en fer non damasquiné	663-775	
Bäle	Bernerring	0029	2	B.2b.F.0	Boucle simple ovale sans ardilion en fer non damasquiné		
Bäle	Kleinhüningen	0110	2	B.2b.F.0	Boucle simple ovale sans ardilion en fer non damasquiné		
Bäle	Kleinhüningen	0166B	2	B.2b.F.0	Boucle simple ovale sans ardilion en fer non damasquiné		
Bäle	Kleinhüningen	0203	1	B.2b.F.0	Boucle simple ovale sans ardilion en fer non damasquiné		
Bischoffingen	Bieberten	0007	3	B.2b.F.0	Boucle simple ovale sans ardilion en fer non damasquiné		
Bischoffingen	Bieberten	0056	1	B.2b.F.0	Boucle simple ovale sans ardilion en fer non damasquiné		
Buggingen	Weckergraben	0037	a	B.2b.F.0	Boucle simple ovale sans ardilion en fer non damasquiné	650/660 env.	X
Durmersheim	Im Eck	0039	1	B.2b.F.0	Boucle simple ovale sans ardilion en fer non damasquiné		
Eckwersheim	Burgweg Links	1022	51	B.2b.F.0	Boucle simple ovale sans ardilion en fer non damasquiné		
Eckwersheim	Burgweg Links	1073	16	B.2b.F.0	Boucle simple ovale sans ardilion en fer non damasquiné		
Echstetten am Kaiserstuhl	Wannenberg	0089	2	B.2b.F.0	Boucle simple ovale sans ardilion en fer non damasquiné		
Echstetten am Kaiserstuhl	Wannenberg	0100	2	B.2b.F.0	Boucle simple ovale sans ardilion en fer non damasquiné		
Echstetten am Kaiserstuhl	Wannenberg	0197	2	B.2b.F.0	Boucle simple ovale sans ardilion en fer non damasquiné		
Echstetten am Kaiserstuhl	Wannenberg	0217	1	B.2b.F.0	Boucle simple ovale sans ardilion en fer non damasquiné		
Echstetten am Kaiserstuhl	Wannenberg	0225	1	B.2b.F.0	Boucle simple ovale sans ardilion en fer non damasquiné		
Echstetten am Kaiserstuhl	Wannenberg	0254	1	B.2b.F.0	Boucle simple ovale sans ardilion en fer non damasquiné		
Echstetten am Kaiserstuhl	Wannenberg	0263	1	B.2b.F.0	Boucle simple ovale sans ardilion en fer non damasquiné		
Echstetten am Kaiserstuhl	Wannenberg	0266	17	B.2b.F.0	Boucle simple ovale sans ardilion en fer non damasquiné	630/640 env.	X
Echstetten am Kaiserstuhl	Wannenberg	0269	1	B.2b.F.0	Boucle simple ovale sans ardilion en fer non damasquiné		
Endingen am Kaiserstuhl	Diel-Burg	0043	1	B.2b.F.0	Boucle simple ovale sans ardilion en fer non damasquiné		
Endingen am Kaiserstuhl	Diel-Burg	0059	1	B.2b.F.0	Boucle simple ovale sans ardilion en fer non damasquiné		
Endingen am Kaiserstuhl	Diel-Burg	0060	1	B.2b.F.0	Boucle simple ovale sans ardilion en fer non damasquiné		
Endingen am Kaiserstuhl	Diel-Burg	0062	1	B.2b.F.0	Boucle simple ovale sans ardilion en fer non damasquiné		
Endingen am Kaiserstuhl	Diel-Burg	0063	3	B.2b.F.0	Boucle simple ovale sans ardilion en fer non damasquiné		
Endingen am Kaiserstuhl	Diel-Burg	0068	3	B.2b.F.0	Boucle simple ovale sans ardilion en fer non damasquiné		
Endingen am Kaiserstuhl	Diel-Burg	0071	2	B.2b.F.0	Boucle simple ovale sans ardilion en fer non damasquiné		
Endingen am Kaiserstuhl	Diel-Burg	0076c	1	B.2b.F.0	Boucle simple ovale sans ardilion en fer non damasquiné		
Endingen am Kaiserstuhl	Diel-Burg	0089	2	B.2b.F.0	Boucle simple ovale sans ardilion en fer non damasquiné		
Endingen am Kaiserstuhl	Diel-Burg	0091	4	B.2b.F.0	Boucle simple ovale sans ardilion en fer non damasquiné		
Endingen am Kaiserstuhl	Diel-Burg	0098	2	B.2b.F.0	Boucle simple ovale sans ardilion en fer non damasquiné		
Endingen am Kaiserstuhl	Diel-Burg	0122	3	B.2b.F.0	Boucle simple ovale sans ardilion en fer non damasquiné		
Endingen am Kaiserstuhl	Diel-Burg	0123	2	B.2b.F.0	Boucle simple ovale sans ardilion en fer non damasquiné		
Endingen am Kaiserstuhl	Diel-Burg	0155	2	B.2b.F.0	Boucle simple ovale sans ardilion en fer non damasquiné		
Endingen am Kaiserstuhl	Diel-Burg	0169	1	B.2b.F.0	Boucle simple ovale sans ardilion en fer non damasquiné		
Endingen am Kaiserstuhl	Diel-Burg	0176	2	B.2b.F.0	Boucle simple ovale sans ardilion en fer non damasquiné		
Endingen am Kaiserstuhl	Diel-Burg	0182	1	B.2b.F.0	Boucle simple ovale sans ardilion en fer non damasquiné		
Hégenheim	45 rue de Hésingue	0071	107	B.2b.F.0	Boucle simple ovale sans ardilion en fer non damasquiné		
Ichtratzheim	ZAC Niederfeld	0064	1	B.2b.F.0	Boucle simple ovale sans ardilion en fer non damasquiné	694-892	X
Ilfzheim	Hardstrasse	0014	5	B.2b.F.0	Boucle simple ovale sans ardilion en fer non damasquiné	650/660 env.	X
Ilfurth	Buergeley/Hasenrain	0024	35	B.2b.F.0	Boucle simple ovale sans ardilion en fer non damasquiné		
Ilfurth	Buergeley/Hasenrain	0096	2	B.2b.F.0	Boucle simple ovale sans ardilion en fer non damasquiné		

Annexe 7 : Liste des boucles simples en fer non damasquiné

Commune	Site	N° sépulture	N° inventaire	Code typologique	Description	Dateation de la sépulture	Tombe datée
Ilfurth	Buegelen/Hasenrain	0135	3	B.2b.F.0	Boucle simple ovale sans ardillon en fer non damasquiné		
Ilfurth	Buegelen/Hasenrain	0144	3	B.2b.F.0	Boucle simple ovale sans ardillon en fer non damasquiné	520/530-560	X
Ilfurth	Buegelen/Hasenrain	0148	2	B.2b.F.0	Boucle simple ovale sans ardillon en fer non damasquiné		
Ilfurth	Buegelen/Hasenrain	0162	2	B.2b.F.0	Boucle simple ovale sans ardillon en fer non damasquiné		
Ilfurth	Buegelen/Hasenrain	0174	8	B.2b.F.0	Boucle simple ovale sans ardillon en fer non damasquiné		
Ilfurth	Buegelen/Hasenrain	0188	2-5	B.2b.F.0	Boucle simple ovale sans ardillon en fer non damasquiné		
Ilfurth	Buegelen/Hasenrain	0315	29	B.2b.F.0	Boucle simple ovale sans ardillon en fer non damasquiné		
Ilfurth	Buegelen/Hasenrain	0347	5	B.2b.F.0	Boucle simple ovale sans ardillon en fer non damasquiné		
Ilfurth	Buegelen/Hasenrain	0348	4	B.2b.F.0	Boucle simple ovale sans ardillon en fer non damasquiné		
Mengen	Mengener Brücke	0009	7	B.2b.F.0	Boucle simple ovale sans ardillon en fer non damasquiné	470/480-520/530	X
Mengen	Mengener Brücke	0011	6	B.2b.F.0	Boucle simple ovale sans ardillon en fer non damasquiné	480/490-520/530	X
Mengen	Mengener Brücke	0035A	3	B.2b.F.0	Boucle simple ovale sans ardillon en fer non damasquiné		
Mengen	Mengener Brücke	0036	3	B.2b.F.0	Boucle simple ovale sans ardillon en fer non damasquiné		
Mengen	Mengener Brücke	0044	1	B.2b.F.0	Boucle simple ovale sans ardillon en fer non damasquiné		
Mengen	Mengener Brücke	0076	1	B.2b.F.0	Boucle simple ovale sans ardillon en fer non damasquiné		
Mengen	Mengener Brücke	0090	7	B.2b.F.0	Boucle simple ovale sans ardillon en fer non damasquiné		
Mengen	Mengener Brücke	0097	1	B.2b.F.0	Boucle simple ovale sans ardillon en fer non damasquiné		
Mengen	Mengener Brücke	0143	1	B.2b.F.0	Boucle simple ovale sans ardillon en fer non damasquiné		
Mengen	Mengener Brücke	0146	1	B.2b.F.0	Boucle simple ovale sans ardillon en fer non damasquiné		
Mengen	Mengener Brücke	0152	4	B.2b.F.0	Boucle simple ovale sans ardillon en fer non damasquiné		
Mengen	Mengener Brücke	0159	1	B.2b.F.0	Boucle simple ovale sans ardillon en fer non damasquiné		
Mengen	Mengener Brücke	0160	1	B.2b.F.0	Boucle simple ovale sans ardillon en fer non damasquiné		
Mengen	Mengener Brücke	0162	3	B.2b.F.0	Boucle simple ovale sans ardillon en fer non damasquiné		
Mengen	Mengener Brücke	0192A	1	B.2b.F.0	Boucle simple ovale sans ardillon en fer non damasquiné		
Mengen	Mengener Brücke	0212	2	B.2b.F.0	Boucle simple ovale sans ardillon en fer non damasquiné		
Mengen	Mengener Brücke	0215	4	B.2b.F.0	Boucle simple ovale sans ardillon en fer non damasquiné		
Mengen	Mengener Brücke	0245	5	B.2b.F.0	Boucle simple ovale sans ardillon en fer non damasquiné	555/565	
Mengen	Mengener Brücke	0255	1	B.2b.F.0	Boucle simple ovale sans ardillon en fer non damasquiné		
Mengen	Mengener Brücke	0261	4	B.2b.F.0	Boucle simple ovale sans ardillon en fer non damasquiné		
Mengen	Mengener Brücke	0308	5	B.2b.F.0	Boucle simple ovale sans ardillon en fer non damasquiné		
Mengen	Mengener Brücke	0317	1	B.2b.F.0	Boucle simple ovale sans ardillon en fer non damasquiné		
Mengen	Mengener Brücke	0319	8	B.2b.F.0	Boucle simple ovale sans ardillon en fer non damasquiné		
Mengen	Mengener Brücke	0334	3	B.2b.F.0	Boucle simple ovale sans ardillon en fer non damasquiné		
Mengen	Mengener Brücke	0341	1	B.2b.F.0	Boucle simple ovale sans ardillon en fer non damasquiné		
Mengen	Mengener Brücke	0350	9	B.2b.F.0	Boucle simple ovale sans ardillon en fer non damasquiné		
Mengen	Mengener Brücke	0352	11	B.2b.F.0	Boucle simple ovale sans ardillon en fer non damasquiné		
Mengen	Mengener Brücke	0372	2	B.2b.F.0	Boucle simple ovale sans ardillon en fer non damasquiné	610/620 env.	X
Mengen	Mengener Brücke	0377	1	B.2b.F.0	Boucle simple ovale sans ardillon en fer non damasquiné		
Mengen	Mengener Brücke	0405	2	B.2b.F.0	Boucle simple ovale sans ardillon en fer non damasquiné		
Mengen	Mengener Brücke	0410	2a	B.2b.F.0	Boucle simple ovale sans ardillon en fer non damasquiné	560/580-600/610	X
Mengen	Mengener Brücke	0413	5	B.2b.F.0	Boucle simple ovale sans ardillon en fer non damasquiné		
Mengen	Mengener Brücke	0436	2	B.2b.F.0	Boucle simple ovale sans ardillon en fer non damasquiné		
Mengen	Mengener Brücke	0440	2	B.2b.F.0	Boucle simple ovale sans ardillon en fer non damasquiné		
Mengen	Mengener Brücke	0457	3	B.2b.F.0	Boucle simple ovale sans ardillon en fer non damasquiné		
Mengen	Mengener Brücke	0467	1	B.2b.F.0	Boucle simple ovale sans ardillon en fer non damasquiné		
Mengen	Mengener Brücke	0483	4	B.2b.F.0	Boucle simple ovale sans ardillon en fer non damasquiné		
Mengen	Mengener Brücke	0486	0	B.2b.F.0	Boucle simple ovale sans ardillon en fer non damasquiné		
Mengen	Mengener Brücke	0492	2	B.2b.F.0	Boucle simple ovale sans ardillon en fer non damasquiné		
Mengen	Mengener Brücke	0498	1	B.2b.F.0	Boucle simple ovale sans ardillon en fer non damasquiné		
Mengen	Mengener Brücke	0505B	2	B.2b.F.0	Boucle simple ovale sans ardillon en fer non damasquiné		

Annexe 7 : Liste des boucles simples en fer non damasquiné

Commune	Site	N° sépulture	N° inventaire	Code typologique	Description	Datation de la sépulture	Tombe datée
Mengen	Mengener Brücke	0514	2	B.2b.F.0	Boucle simple ovale sans ardillon en fer non damasquiné		
Mengen	Mengener Brücke	0526	2	B.2b.F.0	Boucle simple ovale sans ardillon en fer non damasquiné		
Mengen	Mengener Brücke	0562	2	B.2b.F.0	Boucle simple ovale sans ardillon en fer non damasquiné		
Mengen	Mengener Brücke	0582	4	B.2b.F.0	Boucle simple ovale sans ardillon en fer non damasquiné		
Mengen	Mengener Brücke	0661	2	B.2b.F.0	Boucle simple ovale sans ardillon en fer non damasquiné		
Mengen	Mengener Brücke	0674	4	B.2b.F.0	Boucle simple ovale sans ardillon en fer non damasquiné		
Mengen	Mengener Brücke	0675	1	B.2b.F.0	Boucle simple ovale sans ardillon en fer non damasquiné		
Mengen	Mengener Brücke	0684	1	B.2b.F.0	Boucle simple ovale sans ardillon en fer non damasquiné		
Mengen	Mengener Brücke	0712	1	B.2b.F.0	Boucle simple ovale sans ardillon en fer non damasquiné		
Mengen	Mengener Brücke	0724	1	B.2b.F.0	Boucle simple ovale sans ardillon en fer non damasquiné		
Mengen	Mengener Brücke	0726	1	B.2b.F.0	Boucle simple ovale sans ardillon en fer non damasquiné		
Mengen	Mengener Brücke	0733	1	B.2b.F.0	Boucle simple ovale sans ardillon en fer non damasquiné		
Mengen	Mengener Brücke	0775	6	B.2b.F.0	Boucle simple ovale sans ardillon en fer non damasquiné		
Mengen	Mengener Brücke	0778	3	B.2b.F.0	Boucle simple ovale sans ardillon en fer non damasquiné		
Mengen	Mengener Brücke	0793	13	B.2b.F.0	Boucle simple ovale sans ardillon en fer non damasquiné		
Mengen	Mengener Brücke	0807	1	B.2b.F.0	Boucle simple ovale sans ardillon en fer non damasquiné		
Mengen	Mengener Brücke	0830	13	B.2b.F.0	Boucle simple ovale sans ardillon en fer non damasquiné		
Mengen	Mengener Brücke	0869	4	B.2b.F.0	Boucle simple ovale sans ardillon en fer non damasquiné		
Merdlingen	Hütstel/Schönberg	0016	1	B.2b.F.0	Boucle simple ovale sans ardillon en fer non damasquiné		
Merdlingen	Hütstel/Schönberg	0103	1	B.2b.F.0	Boucle simple ovale sans ardillon en fer non damasquiné		
Merdlingen	Hütstel/Schönberg	0124	1	B.2b.F.0	Boucle simple ovale sans ardillon en fer non damasquiné		
Merdlingen	Hütstel/Schönberg	0225	3	B.2b.F.0	Boucle simple ovale sans ardillon en fer non damasquiné		
Merdlingen	Hütstel/Schönberg	0227	5	B.2b.F.0	Boucle simple ovale sans ardillon en fer non damasquiné		
Merxheim	Oberer Reben	0057.2	3	B.2b.F.0	Boucle simple ovale sans ardillon en fer non damasquiné		
Munzingen	Walckinzig	0010	1	B.2b.F.0	Boucle simple ovale sans ardillon en fer non damasquiné		
Munzingen	Walckinzig	0029	3	B.2b.F.0	Boucle simple ovale sans ardillon en fer non damasquiné		
Munzingen	Walckinzig	0064	1	B.2b.F.0	Boucle simple ovale sans ardillon en fer non damasquiné		
Munzingen	Walckinzig	0107	3	B.2b.F.0	Boucle simple ovale sans ardillon en fer non damasquiné		
Munzingen	Walckinzig	0109	2	B.2b.F.0	Boucle simple ovale sans ardillon en fer non damasquiné		
Munzingen	Walckinzig	0129	2	B.2b.F.0	Boucle simple ovale sans ardillon en fer non damasquiné		
Munzingen	Walckinzig	0130a	1	B.2b.F.0	Boucle simple ovale sans ardillon en fer non damasquiné		
Munzingen	Walckinzig	0150	1	B.2b.F.0	Boucle simple ovale sans ardillon en fer non damasquiné		
Munzingen	Walckinzig	0163	3	B.2b.F.0	Boucle simple ovale sans ardillon en fer non damasquiné		
Munzingen	Walckinzig	0188	2	B.2b.F.0	Boucle simple ovale sans ardillon en fer non damasquiné		
Odratzheim	Sandgrube	1012	7-1	B.2b.F.0	Boucle simple ovale sans ardillon en fer non damasquiné		
Odratzheim	Sandgrube	1044	6-1.1	B.2b.F.0	Boucle simple ovale sans ardillon en fer non damasquiné		
Odratzheim	Sandgrube	1046	7-6	B.2b.F.0	Boucle simple ovale sans ardillon en fer non damasquiné		
Odratzheim	Sandgrube	1103	2-2	B.2b.F.0	Boucle simple ovale sans ardillon en fer non damasquiné		
Odratzheim	Sandgrube	1150	2-6	B.2b.F.0	Boucle simple ovale sans ardillon en fer non damasquiné		
Odratzheim	Sandgrube	1199	4-4	B.2b.F.0	Boucle simple ovale sans ardillon en fer non damasquiné		
Vendenheim	Entrepôt Atlas Fly	0171	8	B.2b.F.0	Boucle simple ovale sans ardillon en fer non damasquiné	520/530-560/570	X
Vendenheim	Entrepôt Atlas Fly	0558	1	B.2b.F.0	Boucle simple ovale sans ardillon en fer non damasquiné		
Wasselonne	Wiedbühl	0111	1	B.2b.F.0	Boucle simple ovale sans ardillon en fer non damasquiné		
Mengen	Mengener Brücke	0112	3	B.2b.F.0.b2	Boucle simple ovale à décor de stries sans ardillon en fer non damasquiné		
Artzenheim	Lotissement Les violettes	0024	1	B.2b.F.1	Boucle simple ovale à ardillon droit en fer non damasquiné	670/680-700/710	X
Artzenheim	Lotissement Les violettes	0093	89	B.2b.F.1	Boucle simple ovale à ardillon droit en fer non damasquiné		
Artzenheim	Lotissement Les violettes	0096.2	6	B.2b.F.1	Boucle simple ovale à ardillon droit en fer non damasquiné		
Bäle	Bernerring	0002	5	B.2b.F.1	Boucle simple ovale à ardillon droit en fer non damasquiné		
Bäle	Bernerring	0006	2	B.2b.F.1	Boucle simple ovale à ardillon droit en fer non damasquiné		
Bäle	Bernerring	0010	3	B.2b.F.1	Boucle simple ovale à ardillon droit en fer non damasquiné	520/530-560/580	X

Annexe 7 : Liste des boucles simples en fer non damasquiné

Commune	Site	N° sépulture	N° inventaire	Code typologique	Description	Datation de la sépulture	Tombe datée
Bâle	Bernerring	0014	4	B.2b.F.1	Boucle simple ovale à ardillon droit en fer non damasquiné		
Bâle	Bernerring	0015	2	B.2b.F.1	Boucle simple ovale à ardillon droit en fer non damasquiné		
Bâle	Bernerring	0017	1	B.2b.F.1	Boucle simple ovale à ardillon droit en fer non damasquiné		
Bâle	Bernerring	0018	1	B.2b.F.1	Boucle simple ovale à ardillon droit en fer non damasquiné		
Bâle	Bernerring	0019	3	B.2b.F.1	Boucle simple ovale à ardillon droit en fer non damasquiné		
Bâle	Bernerring	0022	2	B.2b.F.1	Boucle simple ovale à ardillon droit en fer non damasquiné		
Bâle	Bernerring	0027	5	B.2b.F.1	Boucle simple ovale à ardillon droit en fer non damasquiné		
Bâle	Bernerring	0035	2	B.2b.F.1	Boucle simple ovale à ardillon droit en fer non damasquiné		
Bâle	Kleinhüningen	0006	1	B.2b.F.1	Boucle simple ovale à ardillon droit en fer non damasquiné		
Bâle	Kleinhüningen	0009	2	B.2b.F.1	Boucle simple ovale à ardillon droit en fer non damasquiné		
Bâle	Kleinhüningen	0034	1	B.2b.F.1	Boucle simple ovale à ardillon droit en fer non damasquiné		
Bâle	Kleinhüningen	0061	1	B.2b.F.1	Boucle simple ovale à ardillon droit en fer non damasquiné		
Bâle	Kleinhüningen	0064	5	B.2b.F.1	Boucle simple ovale à ardillon droit en fer non damasquiné		
Bâle	Kleinhüningen	0067	6	B.2b.F.1	Boucle simple ovale à ardillon droit en fer non damasquiné		
Bâle	Kleinhüningen	0068	1	B.2b.F.1	Boucle simple ovale à ardillon droit en fer non damasquiné		
Bâle	Kleinhüningen	0072	2	B.2b.F.1	Boucle simple ovale à ardillon droit en fer non damasquiné		
Bâle	Kleinhüningen	0075	4	B.2b.F.1	Boucle simple ovale à ardillon droit en fer non damasquiné		
Bâle	Kleinhüningen	0077	2	B.2b.F.1	Boucle simple ovale à ardillon droit en fer non damasquiné		
Bâle	Kleinhüningen	0079	1	B.2b.F.1	Boucle simple ovale à ardillon droit en fer non damasquiné		
Bâle	Kleinhüningen	0091	1	B.2b.F.1	Boucle simple ovale à ardillon droit en fer non damasquiné		
Bâle	Kleinhüningen	0092	1	B.2b.F.1	Boucle simple ovale à ardillon droit en fer non damasquiné		
Bâle	Kleinhüningen	0094	11	B.2b.F.1	Boucle simple ovale à ardillon droit en fer non damasquiné	480/490-520/530	X
Bâle	Kleinhüningen	0103	1	B.2b.F.1	Boucle simple ovale à ardillon droit en fer non damasquiné		
Bâle	Kleinhüningen	0150	2	B.2b.F.1	Boucle simple ovale à ardillon droit en fer non damasquiné		
Bâle	Kleinhüningen	0153	1	B.2b.F.1	Boucle simple ovale à ardillon droit en fer non damasquiné		
Bâle	Kleinhüningen	0183	7	B.2b.F.1	Boucle simple ovale à ardillon droit en fer non damasquiné		
Bâle	Kleinhüningen	0190	1	B.2b.F.1	Boucle simple ovale à ardillon droit en fer non damasquiné		
Bâle	Kleinhüningen	0204	1	B.2b.F.1	Boucle simple ovale à ardillon droit en fer non damasquiné		
Bâle	Kleinhüningen	0206	1	B.2b.F.1	Boucle simple ovale à ardillon droit en fer non damasquiné		
Bâle	Kleinhüningen	0224A	3	B.2b.F.1	Boucle simple ovale à ardillon droit en fer non damasquiné		
Bâle	Kleinhüningen	0225	1	B.2b.F.1	Boucle simple ovale à ardillon droit en fer non damasquiné		
Bâle	Kleinhüningen	0230	5	B.2b.F.1	Boucle simple ovale à ardillon droit en fer non damasquiné		
Bischoffingen	Biegeten	0005	1	B.2b.F.1	Boucle simple ovale à ardillon droit en fer non damasquiné	450-520/530	X
Bischoffingen	Biegeten	0038	2	B.2b.F.1	Boucle simple ovale à ardillon droit en fer non damasquiné		
Bischoffingen	Biegeten	0054	1	B.2b.F.1	Boucle simple ovale à ardillon droit en fer non damasquiné		
Bischoffingen	Biegeten	0057	1	B.2b.F.1	Boucle simple ovale à ardillon droit en fer non damasquiné		
Buggingen	Weckergraben	0017	2	B.2b.F.1	Boucle simple ovale à ardillon droit en fer non damasquiné		
Buggingen	Weckergraben	0026B	1	B.2b.F.1	Boucle simple ovale à ardillon droit en fer non damasquiné		
Didenheim	ZAC des Collines	0006.2	10012	B.2b.F.1	Boucle simple ovale à ardillon droit en fer non damasquiné		
Eckwersheim	Burgweg Links	1005	2	B.2b.F.1	Boucle simple ovale à ardillon droit en fer non damasquiné		
Eckwersheim	Burgweg Links	1007	46-47	B.2b.F.1	Boucle simple ovale à ardillon droit en fer non damasquiné		
Eckwersheim	Burgweg Links	1012	3	B.2b.F.1	Boucle simple ovale à ardillon droit en fer non damasquiné		
Eckwersheim	Burgweg Links	1015	3	B.2b.F.1	Boucle simple ovale à ardillon droit en fer non damasquiné		
Eckwersheim	Burgweg Links	1020	19	B.2b.F.1	Boucle simple ovale à ardillon droit en fer non damasquiné		
Eckwersheim	Burgweg Links	1035	1	B.2b.F.1	Boucle simple ovale à ardillon droit en fer non damasquiné		
Eckwersheim	Burgweg Links	1037	4	B.2b.F.1	Boucle simple ovale à ardillon droit en fer non damasquiné		
Eckwersheim	Burgweg Links	1053	1	B.2b.F.1	Boucle simple ovale à ardillon droit en fer non damasquiné		
Eckwersheim	Burgweg Links	1054	16	B.2b.F.1	Boucle simple ovale à ardillon droit en fer non damasquiné		
Eichstetten am Kaiserstuhl	Wannenberg	0014	1	B.2b.F.1	Boucle simple ovale à ardillon droit en fer non damasquiné		

Annexe 7 : Liste des boucles simples en fer non damasquiné

Commune	Site	N° sépulture	N° inventaire	Code typologique	Description	Datation de la sépulture	Tombe datée
Eichstetten am Kaiserstuhl	Wannenberg	0224	2	B.2b.F.1	Boucle simple ovale à ardilillon droit en fer non damasquiné		
Eichstetten am Kaiserstuhl	Wannenberg	0244	2	B.2b.F.1	Boucle simple ovale à ardilillon droit en fer non damasquiné		
Eichstetten am Kaiserstuhl	Wannenberg	0259	1	B.2b.F.1	Boucle simple ovale à ardilillon droit en fer non damasquiné		
Eichstetten am Kaiserstuhl	Wannenberg	0262	3	B.2b.F.1	Boucle simple ovale à ardilillon droit en fer non damasquiné		
Eichstetten am Kaiserstuhl	Wannenberg	0267	1	B.2b.F.1	Boucle simple ovale à ardilillon droit en fer non damasquiné		
Endingen am Kaiserstuhl	Diel-Burg	0018	1	B.2b.F.1	Boucle simple ovale à ardilillon droit en fer non damasquiné		
Endingen am Kaiserstuhl	Diel-Burg	0035	3	B.2b.F.1	Boucle simple ovale à ardilillon droit en fer non damasquiné	610/620-650/660	X
Endingen am Kaiserstuhl	Diel-Burg	0056	4	B.2b.F.1	Boucle simple ovale à ardilillon droit en fer non damasquiné		
Endingen am Kaiserstuhl	Diel-Burg	0061	1	B.2b.F.1	Boucle simple ovale à ardilillon droit en fer non damasquiné		
Endingen am Kaiserstuhl	Diel-Burg	0065	1	B.2b.F.1	Boucle simple ovale à ardilillon droit en fer non damasquiné		
Endingen am Kaiserstuhl	Diel-Burg	0081	2	B.2b.F.1	Boucle simple ovale à ardilillon droit en fer non damasquiné		
Endingen am Kaiserstuhl	Diel-Burg	0085	1	B.2b.F.1	Boucle simple ovale à ardilillon droit en fer non damasquiné		
Endingen am Kaiserstuhl	Diel-Burg	0093	2	B.2b.F.1	Boucle simple ovale à ardilillon droit en fer non damasquiné		
Endingen am Kaiserstuhl	Diel-Burg	0101a	1	B.2b.F.1	Boucle simple ovale à ardilillon droit en fer non damasquiné		
Endingen am Kaiserstuhl	Diel-Burg	0126	2	B.2b.F.1	Boucle simple ovale à ardilillon droit en fer non damasquiné		
Endingen am Kaiserstuhl	Diel-Burg	0129	2	B.2b.F.1	Boucle simple ovale à ardilillon droit en fer non damasquiné		
Endingen am Kaiserstuhl	Diel-Burg	0137	2	B.2b.F.1	Boucle simple ovale à ardilillon droit en fer non damasquiné		
Endingen am Kaiserstuhl	Diel-Burg	0142	3	B.2b.F.1	Boucle simple ovale à ardilillon droit en fer non damasquiné		
Endingen am Kaiserstuhl	Diel-Burg	0162	2	B.2b.F.1	Boucle simple ovale à ardilillon droit en fer non damasquiné		
Endingen am Kaiserstuhl	Diel-Burg	0186	5	B.2b.F.1	Boucle simple ovale à ardilillon droit en fer non damasquiné		
Hégenheim	45 rue de Hésingue	0027	15	B.2b.F.1	Boucle simple ovale à ardilillon droit en fer non damasquiné		
Hégenheim	45 rue de Hésingue	0058	73	B.2b.F.1	Boucle simple ovale à ardilillon droit en fer non damasquiné		
Hégenheim	45 rue de Hésingue	0095	167	B.2b.F.1	Boucle simple ovale à ardilillon droit en fer non damasquiné		
Hégenheim	45 rue de Hésingue	0119	267	B.2b.F.1	Boucle simple ovale à ardilillon droit en fer non damasquiné		
Ichtratzheim	ZAC Niederfeld	0108	8	B.2b.F.1	Boucle simple ovale à ardilillon droit en fer non damasquiné		
Iffezheim	Hardtasse	0011	3	B.2b.F.1	Boucle simple ovale à ardilillon droit en fer non damasquiné		
Illfurth	Buergelem/Hasenrain	0059	9	B.2b.F.1	Boucle simple ovale à ardilillon droit en fer non damasquiné	600/610-660/670	X
Illfurth	Buergelem/Hasenrain	0076	1	B.2b.F.1	Boucle simple ovale à ardilillon droit en fer non damasquiné		
Illfurth	Buergelem/Hasenrain	0080	4	B.2b.F.1	Boucle simple ovale à ardilillon droit en fer non damasquiné		
Illfurth	Buergelem/Hasenrain	0087	4	B.2b.F.1	Boucle simple ovale à ardilillon droit en fer non damasquiné		
Illfurth	Buergelem/Hasenrain	0098	3	B.2b.F.1	Boucle simple ovale à ardilillon droit en fer non damasquiné		
Illfurth	Buergelem/Hasenrain	0125	6	B.2b.F.1	Boucle simple ovale à ardilillon droit en fer non damasquiné		
Illfurth	Buergelem/Hasenrain	0126	3	B.2b.F.1	Boucle simple ovale à ardilillon droit en fer non damasquiné		
Illfurth	Buergelem/Hasenrain	0127	3	B.2b.F.1	Boucle simple ovale à ardilillon droit en fer non damasquiné		
Illfurth	Buergelem/Hasenrain	0131	12	B.2b.F.1	Boucle simple ovale à ardilillon droit en fer non damasquiné		
Illfurth	Buergelem/Hasenrain	0147	3	B.2b.F.1	Boucle simple ovale à ardilillon droit en fer non damasquiné		
Illfurth	Buergelem/Hasenrain	0150	6	B.2b.F.1	Boucle simple ovale à ardilillon droit en fer non damasquiné		
Illfurth	Buergelem/Hasenrain	0152	34	B.2b.F.1	Boucle simple ovale à ardilillon droit en fer non damasquiné	560/580-600/610	X
Illfurth	Buergelem/Hasenrain	0156	5	B.2b.F.1	Boucle simple ovale à ardilillon droit en fer non damasquiné		
Illfurth	Buergelem/Hasenrain	0157	5	B.2b.F.1	Boucle simple ovale à ardilillon droit en fer non damasquiné		
Illfurth	Buergelem/Hasenrain	0178	3	B.2b.F.1	Boucle simple ovale à ardilillon droit en fer non damasquiné		
Illfurth	Buergelem/Hasenrain	0183	5	B.2b.F.1	Boucle simple ovale à ardilillon droit en fer non damasquiné		
Illfurth	Buergelem/Hasenrain	0221	8	B.2b.F.1	Boucle simple ovale à ardilillon droit en fer non damasquiné		
Illfurth	Buergelem/Hasenrain	0320	3	B.2b.F.1	Boucle simple ovale à ardilillon droit en fer non damasquiné		
Illfurth	Buergelem/Hasenrain	0322	2	B.2b.F.1	Boucle simple ovale à ardilillon droit en fer non damasquiné		
Illfurth	Buergelem/Hasenrain	0324	4	B.2b.F.1	Boucle simple ovale à ardilillon droit en fer non damasquiné		
Illfurth	Buergelem/Hasenrain	0335	3	B.2b.F.1	Boucle simple ovale à ardilillon droit en fer non damasquiné		
Illfurth	Buergelem/Hasenrain	0337	5	B.2b.F.1	Boucle simple ovale à ardilillon droit en fer non damasquiné		
Illfurth	Buergelem/Hasenrain	0394	5	B.2b.F.1	Boucle simple ovale à ardilillon droit en fer non damasquiné		
Illfurth	Buergelem/Hasenrain	0398	1	B.2b.F.1	Boucle simple ovale à ardilillon droit en fer non damasquiné		
Illfurth	Buergelem/Hasenrain	0425	17	B.2b.F.1	Boucle simple ovale à ardilillon droit en fer non damasquiné	650/660-700	X

Annexe 7 : Liste des boucles simples en fer non damasquiné

Commune	Site	N° sépulture	N° inventaire	Code typologique	Description	Datation de la sépulture	Tombe datée
Ilfurth	Buerge/en/Hasenrain	0437	5	B.2b.F.1	Boucle simple ovale à ardillon droit en fer non damasquiné		
Ilfurth	Buerge/en/Hasenrain	0477	5	B.2b.F.1	Boucle simple ovale à ardillon droit en fer non damasquiné		
Ilfurth	Buerge/en/Hasenrain	0479	1	B.2b.F.1	Boucle simple ovale à ardillon droit en fer non damasquiné		
Kolbsheim	Vogeseblick	0722	3	B.2b.F.1	Boucle simple ovale à ardillon droit en fer non damasquiné		
Matzenheim	Bodengewann	0002	2	B.2b.F.1	Boucle simple ovale à ardillon droit en fer non damasquiné		
Matzenheim	Bodengewann	0019	4	B.2b.F.1	Boucle simple ovale à ardillon droit en fer non damasquiné		
Matzenheim	Bodengewann	0024	3	B.2b.F.1	Boucle simple ovale à ardillon droit en fer non damasquiné		
Matzenheim	Bodengewann	0027	3	B.2b.F.1	Boucle simple ovale à ardillon droit en fer non damasquiné		
Matzenheim	Bodengewann	0034	3	B.2b.F.1	Boucle simple ovale à ardillon droit en fer non damasquiné		
Matzenheim	Bodengewann	0035	9	B.2b.F.1	Boucle simple ovale à ardillon droit en fer non damasquiné		
Matzenheim	Bodengewann	0036	51	B.2b.F.1	Boucle simple ovale à ardillon droit en fer non damasquiné		
Matzenheim	Bodengewann	0038	4	B.2b.F.1	Boucle simple ovale à ardillon droit en fer non damasquiné	560/580-610/620	X
Matzenheim	Bodengewann	0041	10	B.2b.F.1	Boucle simple ovale à ardillon droit en fer non damasquiné		
Mengen	Mengener Brücke	0050	4	B.2b.F.1	Boucle simple ovale à ardillon droit en fer non damasquiné		
Mengen	Mengener Brücke	0056	8	B.2b.F.1	Boucle simple ovale à ardillon droit en fer non damasquiné		
Mengen	Mengener Brücke	0063	3	B.2b.F.1	Boucle simple ovale à ardillon droit en fer non damasquiné		
Mengen	Mengener Brücke	0066	1	B.2b.F.1	Boucle simple ovale à ardillon droit en fer non damasquiné		
Mengen	Mengener Brücke	0091	10	B.2b.F.1	Boucle simple ovale à ardillon droit en fer non damasquiné		
Mengen	Mengener Brücke	0095	1	B.2b.F.1	Boucle simple ovale à ardillon droit en fer non damasquiné		
Mengen	Mengener Brücke	0113	2	B.2b.F.1	Boucle simple ovale à ardillon droit en fer non damasquiné		
Mengen	Mengener Brücke	0116	2	B.2b.F.1	Boucle simple ovale à ardillon droit en fer non damasquiné		
Mengen	Mengener Brücke	0129	10	B.2b.F.1	Boucle simple ovale à ardillon droit en fer non damasquiné	450-520/530	X
Mengen	Mengener Brücke	0131	7	B.2b.F.1	Boucle simple ovale à ardillon droit en fer non damasquiné		
Mengen	Mengener Brücke	0134	3	B.2b.F.1	Boucle simple ovale à ardillon droit en fer non damasquiné		
Mengen	Mengener Brücke	0135	5	B.2b.F.1	Boucle simple ovale à ardillon droit en fer non damasquiné	520/530-560/580	X
Mengen	Mengener Brücke	0161	1	B.2b.F.1	Boucle simple ovale à ardillon droit en fer non damasquiné		
Mengen	Mengener Brücke	0184	2	B.2b.F.1	Boucle simple ovale à ardillon droit en fer non damasquiné		
Mengen	Mengener Brücke	0186	6	B.2b.F.1	Boucle simple ovale à ardillon droit en fer non damasquiné		
Mengen	Mengener Brücke	0197	7	B.2b.F.1	Boucle simple ovale à ardillon droit en fer non damasquiné		
Mengen	Mengener Brücke	0243	2	B.2b.F.1	Boucle simple ovale à ardillon droit en fer non damasquiné		
Mengen	Mengener Brücke	0250	1	B.2b.F.1	Boucle simple ovale à ardillon droit en fer non damasquiné		
Mengen	Mengener Brücke	0259	4	B.2b.F.1	Boucle simple ovale à ardillon droit en fer non damasquiné		
Mengen	Mengener Brücke	0266	3	B.2b.F.1	Boucle simple ovale à ardillon droit en fer non damasquiné		
Mengen	Mengener Brücke	0291	1	B.2b.F.1	Boucle simple ovale à ardillon droit en fer non damasquiné		
Mengen	Mengener Brücke	0305	2	B.2b.F.1	Boucle simple ovale à ardillon droit en fer non damasquiné		
Mengen	Mengener Brücke	0307	1	B.2b.F.1	Boucle simple ovale à ardillon droit en fer non damasquiné		
Mengen	Mengener Brücke	0369	1	B.2b.F.1	Boucle simple ovale à ardillon droit en fer non damasquiné		
Mengen	Mengener Brücke	0408	1	B.2b.F.1	Boucle simple ovale à ardillon droit en fer non damasquiné		
Mengen	Mengener Brücke	0451	3	B.2b.F.1	Boucle simple ovale à ardillon droit en fer non damasquiné		
Mengen	Mengener Brücke	0480	3	B.2b.F.1	Boucle simple ovale à ardillon droit en fer non damasquiné		
Mengen	Mengener Brücke	0511	2	B.2b.F.1	Boucle simple ovale à ardillon droit en fer non damasquiné		
Mengen	Mengener Brücke	0515	8	B.2b.F.1	Boucle simple ovale à ardillon droit en fer non damasquiné		
Mengen	Mengener Brücke	0531	4	B.2b.F.1	Boucle simple ovale à ardillon droit en fer non damasquiné		
Mengen	Mengener Brücke	0546	3	B.2b.F.1	Boucle simple ovale à ardillon droit en fer non damasquiné		
Mengen	Mengener Brücke	0547	4	B.2b.F.1	Boucle simple ovale à ardillon droit en fer non damasquiné		
Mengen	Mengener Brücke	0548	3	B.2b.F.1	Boucle simple ovale à ardillon droit en fer non damasquiné		
Mengen	Mengener Brücke	0559	1	B.2b.F.1	Boucle simple ovale à ardillon droit en fer non damasquiné		
Mengen	Mengener Brücke	0559	2	B.2b.F.1	Boucle simple ovale à ardillon droit en fer non damasquiné		
Mengen	Mengener Brücke	0560	2	B.2b.F.1	Boucle simple ovale à ardillon droit en fer non damasquiné		
Mengen	Mengener Brücke	0563	2	B.2b.F.1	Boucle simple ovale à ardillon droit en fer non damasquiné		
Mengen	Mengener Brücke	0564	1	B.2b.F.1	Boucle simple ovale à ardillon droit en fer non damasquiné		
Mengen	Mengener Brücke	0583	2	B.2b.F.1	Boucle simple ovale à ardillon droit en fer non damasquiné		

Annexe 7 : Liste des boucles simples en fer non damasquiné

Commune	Site	N° sépulture	N° inventaire	Code typologique	Description	Datation de la sépulture	Tombe datée
Merdingen	Hüttele/Schönberg	0181	3	B.2b.F.1	Boucle simple ovale à ardillon droit en fer non damasquiné		
Merdingen	Hüttele/Schönberg	0196	5	B.2b.F.1	Boucle simple ovale à ardillon droit en fer non damasquiné		
Merdingen	Hüttele/Schönberg	0213	1	B.2b.F.1	Boucle simple ovale à ardillon droit en fer non damasquiné		
Merdingen	Hüttele/Schönberg	0227	4	B.2b.F.1	Boucle simple ovale à ardillon droit en fer non damasquiné		
Merdingen	Hüttele/Schönberg	0243	2	B.2b.F.1	Boucle simple ovale à ardillon droit en fer non damasquiné		
Merdingen	Hüttele/Schönberg	0248	3	B.2b.F.1	Boucle simple ovale à ardillon droit en fer non damasquiné		
Merdingen	Hüttele/Schönberg	0260	1	B.2b.F.1	Boucle simple ovale à ardillon droit en fer non damasquiné		
Merxheim	Oberer Reben	0036	4	B.2b.F.1	Boucle simple ovale à ardillon droit en fer non damasquiné	560/580-610/620	X
Merxheim	Oberer Reben	0086	5	B.2b.F.1	Boucle simple ovale à ardillon droit en fer non damasquiné		
Merxheim	Oberer Reben	0102	1	B.2b.F.1	Boucle simple ovale à ardillon droit en fer non damasquiné		
Merxheim	Oberer Reben	0222	1	B.2b.F.1	Boucle simple ovale à ardillon droit en fer non damasquiné		
Merxheim	Oberer Reben	0242	2	B.2b.F.1	Boucle simple ovale à ardillon droit en fer non damasquiné		
Merxheim	Oberer Reben	0246.1	3	B.2b.F.1	Boucle simple ovale à ardillon droit en fer non damasquiné		
Merxheim	Oberer Reben	0247	19	B.2b.F.1	Boucle simple ovale à ardillon droit en fer non damasquiné		
Merxheim	Oberer Reben	0259	9	B.2b.F.1	Boucle simple ovale à ardillon droit en fer non damasquiné		
Merxheim	Oberer Reben	0286	23	B.2b.F.1	Boucle simple ovale à ardillon droit en fer non damasquiné	650/660-700	X
Merxheim	Oberer Reben	0289	1	B.2b.F.1	Boucle simple ovale à ardillon droit en fer non damasquiné	700-750	X
Munzingen	Waldkinzig	0011	3	B.2b.F.1	Boucle simple ovale à ardillon droit en fer non damasquiné		
Munzingen	Waldkinzig	0020	4	B.2b.F.1	Boucle simple ovale à ardillon droit en fer non damasquiné		
Munzingen	Waldkinzig	0026	4	B.2b.F.1	Boucle simple ovale à ardillon droit en fer non damasquiné		
Munzingen	Waldkinzig	0042	1	B.2b.F.1	Boucle simple ovale à ardillon droit en fer non damasquiné		
Munzingen	Waldkinzig	0047	2	B.2b.F.1	Boucle simple ovale à ardillon droit en fer non damasquiné		
Munzingen	Waldkinzig	0049	2	B.2b.F.1	Boucle simple ovale à ardillon droit en fer non damasquiné		
Munzingen	Waldkinzig	0055	1	B.2b.F.1	Boucle simple ovale à ardillon droit en fer non damasquiné		
Munzingen	Waldkinzig	0060	2	B.2b.F.1	Boucle simple ovale à ardillon droit en fer non damasquiné		
Munzingen	Waldkinzig	0071	1	B.2b.F.1	Boucle simple ovale à ardillon droit en fer non damasquiné		
Munzingen	Waldkinzig	0081	2	B.2b.F.1	Boucle simple ovale à ardillon droit en fer non damasquiné		
Munzingen	Waldkinzig	0089	2	B.2b.F.1	Boucle simple ovale à ardillon droit en fer non damasquiné		
Munzingen	Waldkinzig	0097	1	B.2b.F.1	Boucle simple ovale à ardillon droit en fer non damasquiné		
Munzingen	Waldkinzig	0108	1	B.2b.F.1	Boucle simple ovale à ardillon droit en fer non damasquiné		
Munzingen	Waldkinzig	0134	2	B.2b.F.1	Boucle simple ovale à ardillon droit en fer non damasquiné		
Munzingen	Waldkinzig	0135	2	B.2b.F.1	Boucle simple ovale à ardillon droit en fer non damasquiné		
Munzingen	Waldkinzig	0139	2	B.2b.F.1	Boucle simple ovale à ardillon droit en fer non damasquiné		
Munzingen	Waldkinzig	0140	3	B.2b.F.1	Boucle simple ovale à ardillon droit en fer non damasquiné		
Munzingen	Waldkinzig	0142	1	B.2b.F.1	Boucle simple ovale à ardillon droit en fer non damasquiné		
Munzingen	Waldkinzig	0148	3	B.2b.F.1	Boucle simple ovale à ardillon droit en fer non damasquiné		
Munzingen	Waldkinzig	0164	2	B.2b.F.1	Boucle simple ovale à ardillon droit en fer non damasquiné		
Munzingen	Waldkinzig	0165	1	B.2b.F.1	Boucle simple ovale à ardillon droit en fer non damasquiné		
Munzingen	Waldkinzig	0169	3-4	B.2b.F.1	Boucle simple ovale à ardillon droit en fer non damasquiné	650/660-700	X
Munzingen	Waldkinzig	0176	4	B.2b.F.1	Boucle simple ovale à ardillon droit en fer non damasquiné		
Munzingen	Waldkinzig	0189	3	B.2b.F.1	Boucle simple ovale à ardillon droit en fer non damasquiné		
Munzingen	Waldkinzig	0192	1	B.2b.F.1	Boucle simple ovale à ardillon droit en fer non damasquiné		
Munzingen	Waldkinzig	0193	2	B.2b.F.1	Boucle simple ovale à ardillon droit en fer non damasquiné		
Munzingen	Waldkinzig	0209b	3	B.2b.F.1	Boucle simple ovale à ardillon droit en fer non damasquiné		
Munzingen	Waldkinzig	0225	1	B.2b.F.1	Boucle simple ovale à ardillon droit en fer non damasquiné		
Niederndorf	Kirchbuehl	0037	1	B.2b.F.1	Boucle simple ovale à ardillon droit en fer non damasquiné		
Niederndorf	Kirchbuehl	0041	2	B.2b.F.1	Boucle simple ovale à ardillon droit en fer non damasquiné		
Odratzheim	Sandgrube	1009	2-4	B.2b.F.1	Boucle simple ovale à ardillon droit en fer non damasquiné		
Odratzheim	Sandgrube	1013	2-4	B.2b.F.1	Boucle simple ovale à ardillon droit en fer non damasquiné		
Odratzheim	Sandgrube	1015	2-1	B.2b.F.1	Boucle simple ovale à ardillon droit en fer non damasquiné		
Odratzheim	Sandgrube	1020	5-3	B.2b.F.1	Boucle simple ovale à ardillon droit en fer non damasquiné		

Annexe 7 : Liste des boucles simples en fer non damasquiné

Commune	Site	N° sépulture	N° inventaire	Code typologique	Description	Datation de la sépulture	Tombe datée
Odratzheim	Sandgrube	1032	13-7	B.2b.F.1	Boucle simple ovale à ardilion droit en fer non damasquiné		
Odratzheim	Sandgrube	1041	2-2	B.2b.F.1	Boucle simple ovale à ardilion droit en fer non damasquiné		
Odratzheim	Sandgrube	1056	2-5	B.2b.F.1	Boucle simple ovale à ardilion droit en fer non damasquiné		
Odratzheim	Sandgrube	1064	2-3	B.2b.F.1	Boucle simple ovale à ardilion droit en fer non damasquiné		
Odratzheim	Sandgrube	1078	3-7	B.2b.F.1	Boucle simple ovale à ardilion droit en fer non damasquiné	560/570-600/610	X
Odratzheim	Sandgrube	1089	6-3	B.2b.F.1	Boucle simple ovale à ardilion droit en fer non damasquiné		
Odratzheim	Sandgrube	1092	3-13	B.2b.F.1	Boucle simple ovale à ardilion droit en fer non damasquiné	550-600	X
Odratzheim	Sandgrube	1092	3-14	B.2b.F.1	Boucle simple ovale à ardilion droit en fer non damasquiné	550-600	X
Odratzheim	Sandgrube	1100.1	5-7	B.2b.F.1	Boucle simple ovale à ardilion droit en fer non damasquiné		
Odratzheim	Sandgrube	1100.2	5-9	B.2b.F.1	Boucle simple ovale à ardilion droit en fer non damasquiné		
Odratzheim	Sandgrube	1105	12-4	B.2b.F.1	Boucle simple ovale à ardilion droit en fer non damasquiné		
Odratzheim	Sandgrube	1109.4	4-2	B.2b.F.1	Boucle simple ovale à ardilion droit en fer non damasquiné		
Odratzheim	Sandgrube	1119	2-3	B.2b.F.1	Boucle simple ovale à ardilion droit en fer non damasquiné		
Odratzheim	Sandgrube	1134	3-3	B.2b.F.1	Boucle simple ovale à ardilion droit en fer non damasquiné	560/580-610/620	X
Odratzheim	Sandgrube	1140	2-1	B.2b.F.1	Boucle simple ovale à ardilion droit en fer non damasquiné		
Odratzheim	Sandgrube	1142	4-2	B.2b.F.1	Boucle simple ovale à ardilion droit en fer non damasquiné		
Odratzheim	Sandgrube	1143	5-2	B.2b.F.1	Boucle simple ovale à ardilion droit en fer non damasquiné		
Odratzheim	Sandgrube	1198	2-3	B.2b.F.1	Boucle simple ovale à ardilion droit en fer non damasquiné	610/620-650/660	X
Odratzheim	Sandgrube	1199	5-1	B.2b.F.1	Boucle simple ovale à ardilion droit en fer non damasquiné		
Osthouse	Gaigen	0005	17	B.2b.F.1	Boucle simple ovale à ardilion droit en fer non damasquiné		
Osthouse	Gaigen	0007	13	B.2b.F.1	Boucle simple ovale à ardilion droit en fer non damasquiné		
Osthouse	Gaigen	0051	1	B.2b.F.1	Boucle simple ovale à ardilion droit en fer non damasquiné		
Osthouse	Gaigen	0054	19	B.2b.F.1	Boucle simple ovale à ardilion droit en fer non damasquiné		
Régisheim	Oberfeld/Grosfeld	0002	1	B.2b.F.1	Boucle simple ovale à ardilion droit en fer non damasquiné		
Roeschwoog	Am Wasserturm	1009	2-2	B.2b.F.1	Boucle simple ovale à ardilion droit en fer non damasquiné		
Roeschwoog	Am Wasserturm	1024	2-4	B.2b.F.1	Boucle simple ovale à ardilion droit en fer non damasquiné		
Roeschwoog	Am Wasserturm	1029	2-4	B.2b.F.1	Boucle simple ovale à ardilion droit en fer non damasquiné		
Roeschwoog	Am Wasserturm	1030	2-1	B.2b.F.1	Boucle simple ovale à ardilion droit en fer non damasquiné		
Roeschwoog	Am Wasserturm	1061	2-6	B.2b.F.1	Boucle simple ovale à ardilion droit en fer non damasquiné		
Roeschwoog	Am Wasserturm	1066	2-3	B.2b.F.1	Boucle simple ovale à ardilion droit en fer non damasquiné		
Roeschwoog	Am Wasserturm	1073	2-2	B.2b.F.1	Boucle simple ovale à ardilion droit en fer non damasquiné		
Roeschwoog	Am Wasserturm	1078	2-2	B.2b.F.1	Boucle simple ovale à ardilion droit en fer non damasquiné		
Saushheim	31 rue des veigers	0003	3.2-5	B.2b.F.1	Boucle simple ovale à ardilion droit en fer non damasquiné	550-610/620	X
Saushheim	31 rue des veigers	0005	5.2-6	B.2b.F.1	Boucle simple ovale à ardilion droit en fer non damasquiné		
Saushheim	31 rue des veigers	0006	6.2-7	B.2b.F.1	Boucle simple ovale à ardilion droit en fer non damasquiné	560/570-600/610	X
Vendernheim	Entrepôt Atlas Fly	0121	7	B.2b.F.1	Boucle simple ovale à ardilion droit en fer non damasquiné	560/580-600/610	X
Vendernheim	Entrepôt Atlas Fly	0147	2.1	B.2b.F.1	Boucle simple ovale à ardilion droit en fer non damasquiné		
Vendernheim	Entrepôt Atlas Fly	0164	2	B.2b.F.1	Boucle simple ovale à ardilion droit en fer non damasquiné		
Vendernheim	Entrepôt Atlas Fly	0167	3	B.2b.F.1	Boucle simple ovale à ardilion droit en fer non damasquiné		
Vendernheim	Entrepôt Atlas Fly	0172	5	B.2b.F.1	Boucle simple ovale à ardilion droit en fer non damasquiné	520/550	X
Vendernheim	Entrepôt Atlas Fly	0290	10	B.2b.F.1	Boucle simple ovale à ardilion droit en fer non damasquiné		
Vendernheim	Entrepôt Atlas Fly	0303	4	B.2b.F.1	Boucle simple ovale à ardilion droit en fer non damasquiné		
Vendernheim	Entrepôt Atlas Fly	0407	4	B.2b.F.1	Boucle simple ovale à ardilion droit en fer non damasquiné		
Vendernheim	Entrepôt Atlas Fly	0441	13	B.2b.F.1	Boucle simple ovale à ardilion droit en fer non damasquiné		
Vendernheim	Entrepôt Atlas Fly	0478	1	B.2b.F.1	Boucle simple ovale à ardilion droit en fer non damasquiné		
Vendernheim	Entrepôt Atlas Fly	0479	2	B.2b.F.1	Boucle simple ovale à ardilion droit en fer non damasquiné		
Vendernheim	Entrepôt Atlas Fly	0484	6	B.2b.F.1	Boucle simple ovale à ardilion droit en fer non damasquiné		
Vendernheim	Entrepôt Atlas Fly	0557	1	B.2b.F.1	Boucle simple ovale à ardilion droit en fer non damasquiné		
Odratzheim	Sandgrube	1019	3-1	B.2b.F.1.a5	Boucle simple ovale à ardilion droit à décor de stries en fer non damasquiné		
Mengen	Mengener Brücke	0662	3	B.2b.F.1.b2	Boucle simple ovale à ardilion droit en fer non damasquiné		
Bäle	Kleinhüngen	0020	2	B.2b.F.3	Boucle simple ovale à ardilion tronconique en fer non damasquiné		

Commune	Site	N° sépulture	N° inventaire	Code typologique	Description	Datation de la sépulture	Tombe datée
Bâle	Kleinhüningen	0157	1	B.2b.F.3	Boucle simple ovale à ardilion tronconique en fer non damasquiné		
Bischoffingen	Biegeten	0012	1	B.2b.F.3	Boucle simple ovale à ardilion tronconique en fer non damasquiné		
Illfurth	Buegelen/Hasenrain	0140	2	B.2b.F.3	Boucle simple ovale à ardilion tronconique en fer non damasquiné		
Odratzheim	Sandgrube	1082	9-1	B.2b.F.3	Boucle simple ovale à ardilion tronconique en fer non damasquiné		
Illfurth	Buegelen/Hasenrain	0034	40a	B.2b.F.4	Boucle simple ovale à ardilion à base ronde en fer non damasquiné		
Mengen	Mengener Brücke	0165	4	B.2b.F.4	Boucle simple ovale à ardilion à base ronde en fer non damasquiné		
Mengen	Mengener Brücke	0570	1	B.2b.F.4	Boucle simple ovale à ardilion à base ronde en fer non damasquiné		
Merxheim	Oberer Reben	0258	17	B.2b.F.4	Boucle simple ovale à ardilion à base ronde en fer non damasquiné		
Odratzheim	Sandgrube	1039	3-1	B.2b.F.4	Boucle simple ovale à ardilion à base ronde en fer non damasquiné		
Arzenheim	Lotissement Les violettes	0088	3	B.2b.Ft.0	Boucle simple ovale à profil tronconique sans ardilion en fer non damasquiné	643-769	
Eckwersheim	Burgweg Links	1073	20	B.2b.Ft.0	Boucle simple ovale à profil tronconique sans ardilion en fer non damasquiné		
Burgweg	Burgweg Links	1073	28	B.2b.Ft.0	Boucle simple ovale à profil tronconique sans ardilion en fer non damasquiné		
Eichstetten am Kaiserstuhl	Wannenberg	0114	1	B.2b.Ft.0	Boucle simple ovale à profil tronconique sans ardilion en fer non damasquiné		
Eichstetten am Kaiserstuhl	Wannenberg	0195	5	B.2b.Ft.0	Boucle simple ovale à profil tronconique sans ardilion en fer non damasquiné	610/620-650/660	X
Eichstetten am Kaiserstuhl	Wannenberg	0228	4	B.2b.Ft.0	Boucle simple ovale à profil tronconique sans ardilion en fer non damasquiné		
Endingen am Kaiserstuhl	Diel-Burg	0032	1	B.2b.Ft.0	Boucle simple ovale à profil tronconique sans ardilion en fer non damasquiné		
Endingen am Kaiserstuhl	Diel-Burg	0058	1	B.2b.Ft.0	Boucle simple ovale à profil tronconique sans ardilion en fer non damasquiné		
Endingen am Kaiserstuhl	Diel-Burg	0099	1	B.2b.Ft.0	Boucle simple ovale à profil tronconique sans ardilion en fer non damasquiné		
Hégenheim	45 rue de Hézingue	0004	10	B.2b.Ft.0	Boucle simple ovale à profil tronconique sans ardilion en fer non damasquiné		
Illfurth	Buegelen/Hasenrain	0122	35	B.2b.Ft.0	Boucle simple ovale à profil tronconique sans ardilion en fer non damasquiné		
Illfurth	Buegelen/Hasenrain	0124	13	B.2b.Ft.0	Boucle simple ovale à profil tronconique sans ardilion en fer non damasquiné		
Illfurth	Buegelen/Hasenrain	0136	9	B.2b.Ft.0	Boucle simple ovale à profil tronconique sans ardilion en fer non damasquiné		
Mengen	Mengener Brücke	0313	2	B.2b.Ft.0	Boucle simple ovale à profil tronconique sans ardilion en fer non damasquiné		
Mengen	Mengener Brücke	0380	5	B.2b.Ft.0	Boucle simple ovale à profil tronconique sans ardilion en fer non damasquiné		
Mengen	Mengener Brücke	0393	1	B.2b.Ft.0	Boucle simple ovale à profil tronconique sans ardilion en fer non damasquiné		
Mengen	Mengener Brücke	0403	6	B.2b.Ft.0	Boucle simple ovale à profil tronconique sans ardilion en fer non damasquiné		
Mengen	Mengener Brücke	0409	3	B.2b.Ft.0	Boucle simple ovale à profil tronconique sans ardilion en fer non damasquiné		
Mengen	Mengener Brücke	0462	2	B.2b.Ft.0	Boucle simple ovale à profil tronconique sans ardilion en fer non damasquiné		
Mengen	Mengener Brücke	0501	1	B.2b.Ft.0	Boucle simple ovale à profil tronconique sans ardilion en fer non damasquiné		
Mengen	Mengener Brücke	0522	1	B.2b.Ft.0	Boucle simple ovale à profil tronconique sans ardilion en fer non damasquiné		
Mengen	Mengener Brücke	0594	2	B.2b.Ft.0	Boucle simple ovale à profil tronconique sans ardilion en fer non damasquiné		
Mengen	Mengener Brücke	0653	4	B.2b.Ft.0	Boucle simple ovale à profil tronconique sans ardilion en fer non damasquiné		
Mengen	Mengener Brücke	0678	1	B.2b.Ft.0	Boucle simple ovale à profil tronconique sans ardilion en fer non damasquiné		
Mengen	Mengener Brücke	0796	3	B.2b.Ft.0	Boucle simple ovale à profil tronconique sans ardilion en fer non damasquiné		
Merxheim	Oberer Reben	0059	1	B.2b.Ft.0	Boucle simple ovale à profil tronconique sans ardilion en fer non damasquiné		
Munzingen	Waldkinzig	0073	1	B.2b.Ft.0	Boucle simple ovale à profil tronconique sans ardilion en fer non damasquiné		
Munzingen	Waldkinzig	0091	2	B.2b.Ft.0	Boucle simple ovale à profil tronconique sans ardilion en fer non damasquiné		
Munzingen	Waldkinzig	0098	2	B.2b.Ft.0	Boucle simple ovale à profil tronconique sans ardilion en fer non damasquiné		
Munzingen	Waldkinzig	0177	2	B.2b.Ft.0	Boucle simple ovale à profil tronconique sans ardilion en fer non damasquiné		
Odratzheim	Sandgrube	1044	6-1.2	B.2b.Ft.0	Boucle simple ovale à profil tronconique sans ardilion en fer non damasquiné		
Odratzheim	Sandgrube	1044	6-1.3	B.2b.Ft.0	Boucle simple ovale à profil tronconique sans ardilion en fer non damasquiné		
Arzenheim	Lotissement Les violettes	0004	1	B.2b.Ft.1	Boucle simple ovale à ardilion tronconique à ardilion droit en fer non damasquiné	635-722	
Arzenheim	Lotissement Les violettes	0094	1	B.2b.Ft.1	Boucle simple ovale à ardilion tronconique à ardilion droit en fer non damasquiné	661-803	
Eichstetten am Kaiserstuhl	Wannenberg	0007	3	B.2b.Ft.1	Boucle simple ovale à profil tronconique à ardilion droit en fer non damasquiné		
Eichstetten am Kaiserstuhl	Wannenberg	0118	1	B.2b.Ft.1	Boucle simple ovale à profil tronconique à ardilion droit en fer non damasquiné		
Eichstetten am Kaiserstuhl	Wannenberg	0133	5	B.2b.Ft.1	Boucle simple ovale à profil tronconique à ardilion droit en fer non damasquiné		
Eichstetten am Kaiserstuhl	Wannenberg	0136	3	B.2b.Ft.1	Boucle simple ovale à profil tronconique à ardilion droit en fer non damasquiné		
Eichstetten am Kaiserstuhl	Wannenberg	0190	2	B.2b.Ft.1	Boucle simple ovale à profil tronconique à ardilion droit en fer non damasquiné		
Eichstetten am Kaiserstuhl	Wannenberg	0206	5	B.2b.Ft.1	Boucle simple ovale à profil tronconique à ardilion droit en fer non damasquiné		
Eichstetten am Kaiserstuhl	Wannenberg	0222	3	B.2b.Ft.1	Boucle simple ovale à profil tronconique à ardilion droit en fer non damasquiné		
Eichstetten am Kaiserstuhl	Wannenberg	0233	5	B.2b.Ft.1	Boucle simple ovale à profil tronconique à ardilion droit en fer non damasquiné		

Annexe 7 : Liste des boucles simples en fer non damasquiné

Commune	Site	N° sépulture	N° inventaire	Code typologique	Description	Datation de la sépulture	Tombe datée
Eichstetten am Kaiserstuhl	Wannenberg	0242	5	B.2b.Ft.1	Boucle simple ovale à profil tronconique à ardilion droit en fer non damasquiné		
Eichstetten am Kaiserstuhl	Wannenberg	0255	1	B.2b.Ft.1	Boucle simple ovale à profil tronconique à ardilion droit en fer non damasquiné		
Eichstetten am Kaiserstuhl	Wannenberg	0261	3	B.2b.Ft.1	Boucle simple ovale à profil tronconique à ardilion droit en fer non damasquiné		
Eichstetten am Kaiserstuhl	Wannenberg	0270	3	B.2b.Ft.1	Boucle simple ovale à profil tronconique à ardilion droit en fer non damasquiné	610/620-650/660	X
Endingen am Kaiserstuhl	Diel-Burg	0163	3	B.2b.Ft.1	Boucle simple ovale à profil tronconique à ardilion droit en fer non damasquiné		
Illfurth	Buerge/en/Hasenrain	0132	3	B.2b.Ft.1	Boucle simple ovale à profil tronconique à ardilion droit en fer non damasquiné	650/660-700	X
Mengen	Mengener Brücke	0061B	1	B.2b.Ft.1	Boucle simple ovale à profil tronconique à ardilion droit en fer non damasquiné		
Mendingen	Hütstel/Schönberg	0219	2	B.2b.Ft.1	Boucle simple ovale à profil tronconique à ardilion droit en fer non damasquiné		
Mendingen	Hütstel/Schönberg	0253	2	B.2b.Ft.1	Boucle simple ovale à profil tronconique à ardilion droit en fer non damasquiné		
Merxheim	Obere Reben	0015	1	B.2b.Ft.1	Boucle simple ovale à profil tronconique à ardilion droit en fer non damasquiné		
Merxheim	Obere Reben	0240	1	B.2b.Ft.1	Boucle simple ovale à profil tronconique à ardilion droit en fer non damasquiné	630/640-650	X
Munzingen	Waldknizig	0014	1	B.2b.Ft.1	Boucle simple ovale à profil tronconique à ardilion droit en fer non damasquiné		
Munzingen	Waldknizig	0019	3	B.2b.Ft.1	Boucle simple ovale à profil tronconique à ardilion droit en fer non damasquiné	610/620-650/660	X
Munzingen	Waldknizig	0067	1	B.2b.Ft.1	Boucle simple ovale à profil tronconique à ardilion droit en fer non damasquiné		
Munzingen	Waldknizig	0083	1	B.2b.Ft.1	Boucle simple ovale à profil tronconique à ardilion droit en fer non damasquiné		
Munzingen	Waldknizig	0110	1	B.2b.Ft.1	Boucle simple ovale à profil tronconique à ardilion droit en fer non damasquiné		
Munzingen	Waldknizig	0121	2	B.2b.Ft.1	Boucle simple ovale à profil tronconique à ardilion droit en fer non damasquiné		
Munzingen	Waldknizig	0127	2	B.2b.Ft.1	Boucle simple ovale à profil tronconique à ardilion droit en fer non damasquiné		
Eichstetten am Kaiserstuhl	Wannenberg	0146	1	B.2b.Ft.2	Boucle simple ovale à profil tronconique à ardilion à base quadrangulaire en fer non damasquiné		
Endingen am Kaiserstuhl	Diel-Burg	0022	3	B.2b.Ft.4	Boucle simple ovale à profil tronconique à ardilion à base ronde en fer non damasquiné		
Mengen	Mengener Brücke	0774	7	B.2b.Ft.4	Boucle simple ovale à profil tronconique à ardilion à base ronde en fer non damasquiné		
Roeschwoog	Am Wasserturm	1089	3	B.2b.Ft.4	Boucle simple ovale à profil tronconique à ardilion à base ronde en fer non damasquiné		
Bäle	Kleinhünigen	0093	5	B.2b.Ft.5	Boucle simple ovale à profil tronconique à ardilion à base triangulaire en fer non damasquiné		
Illfurth	Buerge/en/Hasenrain	0097	41	B.2b.Ft.6	Boucle simple ovale à profil tronconique à ardilion à base longiforme en fer non damasquiné		
Mengen	Mengener Brücke	0544	6	B.2b.Ft.6	Boucle simple ovale à profil tronconique à ardilion à base longiforme en fer non damasquiné		
Mengen	Mengener Brücke	0596	3	B.2b.Ft.6	Boucle simple ovale à profil tronconique à ardilion à base longiforme en fer non damasquiné		
Bäle	Kleinhünigen	0096	1	B.2b.H.1	Boucle simple en D à ardilion droit en fer non damasquiné		
Mengen	Mengener Brücke	0052	3	B.2b.H.1	Boucle simple en D à ardilion droit en fer non damasquiné		
Bäle	Kleinhünigen	0108	6	B.2b.J	Boucle simple de forme indéterminée en fer non damasquiné		
Bäle	Kleinhünigen	0169	1	B.2b.J	Boucle simple de forme indéterminée en fer non damasquiné		
Bischhoffingen	Biegeten	0009	1	B.2b.J	Boucle simple de forme indéterminée en fer non damasquiné		
Bischhoffingen	Biegeten	0028	1	B.2b.J	Boucle simple de forme indéterminée en fer non damasquiné		
Eichstetten am Kaiserstuhl	Wannenberg	0065	1	B.2b.J	Boucle simple de forme indéterminée en fer non damasquiné		
Eichstetten am Kaiserstuhl	Wannenberg	0243	1	B.2b.J	Boucle simple de forme indéterminée en fer non damasquiné		
Endingen am Kaiserstuhl	Diel-Burg	0026	5	B.2b.J	Boucle simple de forme indéterminée en fer non damasquiné		
Endingen am Kaiserstuhl	Diel-Burg	0149	2	B.2b.J	Boucle simple de forme indéterminée en fer non damasquiné		
Illfurth	Buerge/en/Hasenrain	0185	8	B.2b.J	Boucle simple de forme indéterminée en fer non damasquiné		
Illfurth	Buerge/en/Hasenrain	0483	5	B.2b.J	Boucle simple de forme indéterminée en fer non damasquiné		
Mengen	Mengener Brücke	0006	4	B.2b.J	Boucle simple de forme indéterminée en fer non damasquiné		
Mengen	Mengener Brücke	0015	5	B.2b.J	Boucle simple de forme indéterminée en fer non damasquiné		
Mengen	Mengener Brücke	0016	8	B.2b.J	Boucle simple de forme indéterminée en fer non damasquiné		
Mengen	Mengener Brücke	0079B	5	B.2b.J	Boucle simple de forme indéterminée en fer non damasquiné		
Mengen	Mengener Brücke	0080A	3	B.2b.J	Boucle simple de forme indéterminée en fer non damasquiné		

Annexe 7 : Liste des boucles simples en fer non damasquiné

Commune	Site	N° sépulture	N° inventaire	Code typologique	Description	Datation de la sépulture	Tombe datée
Mengen	Mengener Brücke	0100	4	B.2b.1	Boucle simple de forme indéterminée en fer non damasquiné		
Mengen	Mengener Brücke	0105B	1	B.2b.1	Boucle simple de forme indéterminée en fer non damasquiné		
Mengen	Mengener Brücke	0111	2	B.2b.1	Boucle simple de forme indéterminée en fer non damasquiné		
Mengen	Mengener Brücke	0118	2	B.2b.1	Boucle simple de forme indéterminée en fer non damasquiné		
Mengen	Mengener Brücke	0121B	4	B.2b.1	Boucle simple de forme indéterminée en fer non damasquiné		
Mengen	Mengener Brücke	0130	1	B.2b.1	Boucle simple de forme indéterminée en fer non damasquiné		
Mengen	Mengener Brücke	0149	1	B.2b.1	Boucle simple de forme indéterminée en fer non damasquiné		
Mengen	Mengener Brücke	0180	2	B.2b.1	Boucle simple de forme indéterminée en fer non damasquiné		
Mengen	Mengener Brücke	0188	2	B.2b.1	Boucle simple de forme indéterminée en fer non damasquiné		
Mengen	Mengener Brücke	0192B	1	B.2b.1	Boucle simple de forme indéterminée en fer non damasquiné		
Mengen	Mengener Brücke	0201	1	B.2b.1	Boucle simple de forme indéterminée en fer non damasquiné		
Mengen	Mengener Brücke	0218	2	B.2b.1	Boucle simple de forme indéterminée en fer non damasquiné		
Mengen	Mengener Brücke	0241	3	B.2b.1	Boucle simple de forme indéterminée en fer non damasquiné		
Mengen	Mengener Brücke	0260	1	B.2b.1	Boucle simple de forme indéterminée en fer non damasquiné		
Mengen	Mengener Brücke	0314	5	B.2b.1	Boucle simple de forme indéterminée en fer non damasquiné		
Mengen	Mengener Brücke	0344	1	B.2b.1	Boucle simple de forme indéterminée en fer non damasquiné		
Mengen	Mengener Brücke	0368	2	B.2b.1	Boucle simple de forme indéterminée en fer non damasquiné		
Mengen	Mengener Brücke	0456	2	B.2b.1	Boucle simple de forme indéterminée en fer non damasquiné		
Mengen	Mengener Brücke	0458	2	B.2b.1	Boucle simple de forme indéterminée en fer non damasquiné		
Mengen	Mengener Brücke	0509	4	B.2b.1	Boucle simple de forme indéterminée en fer non damasquiné		
Mengen	Mengener Brücke	0529	3	B.2b.1	Boucle simple de forme indéterminée en fer non damasquiné		
Mengen	Mengener Brücke	0530	2	B.2b.1	Boucle simple de forme indéterminée en fer non damasquiné		
Mengen	Mengener Brücke	0721	3	B.2b.1	Boucle simple de forme indéterminée en fer non damasquiné		
Mengen	Mengener Brücke	0850	4	B.2b.1	Boucle simple de forme indéterminée en fer non damasquiné		
Merxheim	Oebere Reben	0081	4	B.2b.1	Boucle simple de forme indéterminée en fer non damasquiné		
Merxheim	Oebere Reben	0237	30	B.2b.1	Boucle simple de forme indéterminée en fer non damasquiné		
Merxheim	Oebere Reben	0239	2	B.2b.1	Boucle simple de forme indéterminée en fer non damasquiné		
Munzingen	Waldkinzig	0023	6	B.2b.1	Boucle simple de forme indéterminée en fer non damasquiné		
Munzingen	Waldkinzig	0100	1	B.2b.1	Boucle simple de forme indéterminée en fer non damasquiné		
Munzingen	Waldkinzig	0200	3	B.2b.1	Boucle simple de forme indéterminée en fer non damasquiné		
Munzingen	Waldkinzig	0229	1	B.2b.1	Boucle simple de forme indéterminée en fer non damasquiné		
Odratzheim	Sandgrube	1071	5	B.2b.1	Boucle simple de forme indéterminée en fer non damasquiné	700-750	X
Vendenheim	Entrepöt Atlas Fly	0126	7-1	B.2b.1	Boucle simple de forme indéterminée en fer non damasquiné		
Vendenheim			6	B.2b.1	Boucle simple de forme indéterminée en fer non damasquiné		

ANNEXE 8 : LISTE DES RIVETS DE CEINTURES

Commune	Site	N° sépulture	N° inventaire	Code typologique	Description	Datation de la sépulture	Tombe datée
Bâle	Bernerring	0009	4.b	R.1	Rivet de ceinture scutiforme à simple échancrure en métal non ferreux		
Bâle	Bernerring	0009	4.d	R.1	Rivet de ceinture scutiforme à simple échancrure en métal non ferreux		
Bâle	Bernerring	0016	3	R.1	Rivet de ceinture scutiforme à simple échancrure en métal non ferreux		
Bâle	Kleinhüttingen	0145	1	R.1	Rivet de ceinture scutiforme à simple échancrure en métal non ferreux		
Eichstetten am Kaiserstuhl	Wannenberg	0162	3	R.1	Rivet de ceinture scutiforme à simple échancrure en métal non ferreux		
Odratzheim	Sandgrube	1058	13-4.2	R.1	Rivet de ceinture scutiforme à simple échancrure en métal non ferreux	520/530-560/580	X
Odratzheim	Sandgrube	1058	13-4.3	R.1	Rivet de ceinture scutiforme à simple échancrure en métal non ferreux	520/530-560/580	X
Odratzheim	Sandgrube	1058	13-4.4	R.1	Rivet de ceinture scutiforme à simple échancrure en métal non ferreux	520/530-560/580	X
Odratzheim	Sandgrube	1139	2-1.2	R.1	Rivet de ceinture scutiforme à simple échancrure en métal non ferreux		
Odratzheim	Sandgrube	1139	2-1.3	R.1	Rivet de ceinture scutiforme à simple échancrure en métal non ferreux		
Odratzheim	Sandgrube	1139	2-1.4	R.1	Rivet de ceinture scutiforme à simple échancrure en métal non ferreux		
Bâle	Kleinhüttingen	0172	2	R.1.A	Rivet de ceinture scutiforme à simple échancrure à décor de points en métal non ferreux		
Bâle	Kleinhüttingen	0172	3	R.1.A	Rivet de ceinture scutiforme à simple échancrure à décor de points en métal non ferreux		
Bâle	Kleinhüttingen	0172	4	R.1.A	Rivet de ceinture scutiforme à simple échancrure à décor de points en métal non ferreux		
Bâle	Kleinhüttingen	0195	3b	R.1.A	Rivet de ceinture scutiforme à simple échancrure à décor de points en métal non ferreux		
Bâle	Kleinhüttingen	0195	3c	R.1.A	Rivet de ceinture scutiforme à simple échancrure à décor de points en métal non ferreux		
Bâle	Kleinhüttingen	0195	3d	R.1.A	Rivet de ceinture scutiforme à simple échancrure à décor de points en métal non ferreux		
Réguisheim	Oberfeld/Grossfeld	0010	2a	R.1.A	Rivet de ceinture scutiforme à simple échancrure à décor de points en métal non ferreux		
Réguisheim	Oberfeld/Grossfeld	0010	2b	R.1.A	Rivet de ceinture scutiforme à simple échancrure à décor de points en métal non ferreux		
Osthouse	Galgen	0054	12	R.1.A-C	Rivet de ceinture scutiforme à simple échancrure à décor de points et d'ocelles en métal non ferreux		
Bâle	Bernerring	0005	3	R.1.B	Rivet de ceinture scutiforme à simple échancrure à décor de stries en métal non ferreux		
Bâle	Bernerring	0030	3.a	R.1.B	Rivet de ceinture scutiforme à simple échancrure à décor de stries en métal non ferreux		
Bâle	Bernerring	0030	3.b	R.1.B	Rivet de ceinture scutiforme à simple échancrure à décor de stries en métal non ferreux		
Mengen	Mengener Brücke	0049B	2	R.1.C	Rivet de ceinture scutiforme à simple échancrure à décor d'ocelles en métal non ferreux		
Mengen	Mengener Brücke	0031B	3	R.2	Rivet de ceinture scutiforme à double échancrure en métal non ferreux	560/580 env.	X
Illkirch-Griffenstaden	Colonne	0292	2	R.2.D	Rivet de ceinture scutiforme à double échancrure à nervures centrales en métal non ferreux		
Illkirch-Griffenstaden	Colonne	0292	3	R.2.D	Rivet de ceinture scutiforme à double échancrure à nervures centrales en métal non ferreux		
Matzenheim	Bodengewann	0017	4	R.2.D	Rivet de ceinture scutiforme à double échancrure à nervures centrales en métal non ferreux		
Bâle	Bernerring	0009	4.c	R.3	Rivet de ceinture scutiforme symétrique en métal non ferreux		
Bâle	Kleinhüttingen	0172	5	R.3.A	Rivet de ceinture scutiforme symétrique à décor de points en métal non ferreux		
Réguisheim	Oberfeld/Grossfeld	0010	4	R.3.A	Rivet de ceinture scutiforme symétrique à décor de points en métal non ferreux		
Mengen	Mengener Brücke	0084A	3	R.4.B-C	Rivet de ceinture scutiforme double à décor de stries et d'ocelles en métal non ferreux		

Commune	Site	N° sépulture	N° inventaire	Code typologique	Description	Datation de la sépulture	Tombe datée
Bâle	Bernerring	0009	4.a	R.5	Rivet de ceinture rond plat en métal non ferreux		
Bâle	Kleinhüningen	0212A	6b	R.5	Rivet de ceinture rond plat en métal non ferreux	450-480/490	X
Bâle	Kleinhüningen	0212A	6c	R.5	Rivet de ceinture rond plat en métal non ferreux	450-480/490	X
Mengen	Mengener Brücke	0048	7	R.6	Rivet de ceinture rond hémisphérique en métal non ferreux		
Mengen	Mengener Brücke	0128	2	R.6	Rivet de ceinture rond hémisphérique en métal non ferreux		
Mengen	Mengener Brücke	0142	2.2	R.6	Rivet de ceinture rond hémisphérique en métal non ferreux		
Mengen	Mengener Brücke	0554	3b	R.6	Rivet de ceinture rond hémisphérique en métal non ferreux		
Mengen	Mengener Brücke	0554	3c	R.6	Rivet de ceinture rond hémisphérique en métal non ferreux		
Mengen	Mengener Brücke	0554	3d	R.6	Rivet de ceinture rond hémisphérique en métal non ferreux		
Vendenheim	Entrepôt Atlas Fly	0178	3	R.6	Rivet de ceinture rond hémisphérique en métal non ferreux		
Mengen	Mengener Brücke	0665	2a	R.7.A	Rivet de ceinture triangulaire à décor de points en métal non ferreux		
Mengen	Mengener Brücke	0665	2b	R.8	Rivet de ceinture losangique en métal non ferreux		
Mengen	Mengener Brücke	0216	2a	R.9	Rivet de ceinture de forme indéterminée		
Mengen	Mengener Brücke	0216	2b	R.9	Rivet de ceinture de forme indéterminée		

ANNEXE 9 : LISTE DES PASSANTS

ANNEXE 10 : LISTE DES FERRETS

Annexe 9

Commune	Site	N° sépulture	N° inventaire	Code typologique	Description	Datation de la sépulture	Tombe datée
Bäle	Kleinhütungen	0011	2	P.1	Passant en métal non ferreux		
Mengen	Mengener Brücke	0335	1	P.1	Passant en métal non ferreux		
Vendenheim	Entrepôt Atlas Fly	0147	2.2	P.2	Passant en fer non damasquiné		

Annexe 10

Commune	Site	N° sépulture	N° inventaire	Code typologique	Description	Datation de la sépulture	Tombe datée
Ichtratzheim	ZAC Niederfeld	0100	0001	F.1.A.1	Ferret linguiforme arrondi court en métal non ferreux		
Mengen	Mengener Brücke	0802	3	F.1.A.1	Ferret linguiforme arrondi court en métal non ferreux		
Eckwersheim	Burgweg Links	1021	1	F.1.A.2.a1	Ferret linguiforme arrondi moyen à stries incisées en métal non ferreux		
Eckwersheim	Burgweg Links	1052	3	F.1.A.2.a1	Ferret linguiforme arrondi moyen à stries incisées en métal non ferreux		
Illfurth	Buegelen/Hasenrain	0057	2	F.1.A.2.a1	Ferret linguiforme arrondi moyen à stries incisées en métal non ferreux		
Eckwersheim	Burgweg Links	1006	16	F.1.A.2.a1a2	Ferret linguiforme arrondi moyen à stries incisées et dents-de-scies poinçonnées en métal non ferreux		
Didenheim	ZAC des Collines	0006.1	10009	F.1.A.2.a1a2a4	Ferret linguiforme arrondi moyen à stries incisées, dents-de-scies poinçonnées et points en métal non ferreux		
Eichstetten am Kaiserstuhl	Wannenberg	0218	2	F.1.A.2.a1a2a4	Ferret linguiforme arrondi moyen à stries incisées, dents-de-scies poinçonnées et points en métal non ferreux		
Mengen	Mengener Brücke	0020	14	F.1.A.2.a3	Ferret linguiforme arrondi moyen à ocellés poinçonnés en métal non ferreux		
Illfurth	Buegelen/Hasenrain	0022	1	F.1.A.3	Ferret linguiforme arrondi long en métal non ferreux	650/660-700	X
Endingen am Kaiserstuhl	Diel-Burg	0060	2	F.1.B.1	Ferret linguiforme pointu court en métal non ferreux		
Merxheim	Obere Reben	0250	1	F.1.B.3	Ferret linguiforme pointu long en métal non ferreux	686-880	X
Merxheim	Obere Reben	0276	3	F.1.C.2.a2	Ferret piriforme moyen à dents-de-scie poinçonnées en métal non ferreux		
Hégenheim	45 rue de Hésingue	0110	206	F.2aB.A.2.b2	Ferret linguiforme arrondi moyen à entrelacs zoomorphes en fer damasquiné bichrome		
Eichstetten am Kaiserstuhl	Wannenberg	0127	10	F.2aM.A.2.b1	Ferret linguiforme arrondi moyen à entrelacs zoomorphes en fer damasquiné monochrome		
Merxheim	Obere Reben	0017	15	F.2aM.A.2.b3	Ferret linguiforme arrondi moyen à décors géométriques en fer damasquiné monochrome		
Merxheim	Obere Reben	0028	16	F.2aM.D.b3	Ferret de forme indéterminée à décors géométriques en fer damasquiné monochrome		
Merdlingen	Hütstel/Schönberg	0005	3	F.2b.A.1	Ferret linguiforme arrondi court en fer non damasquiné		
Merdlingen	Hütstel/Schönberg	0202	4	F.2b.A.1	Ferret linguiforme arrondi court en fer non damasquiné		
Merxheim	Obere Reben	0239	4	F.2b.A.1	Ferret linguiforme arrondi court en fer non damasquiné		
Eichstetten am Kaiserstuhl	Wannenberg	0222	4	F.2b.A.2	Ferret linguiforme arrondi moyen en fer non damasquiné		
Illfurth	Buegelen/Hasenrain	0082	3	F.2b.A.2	Ferret linguiforme arrondi moyen en fer non damasquiné		
Mengen	Mengener Brücke	0177	5	F.2b.A.2	Ferret linguiforme arrondi moyen en fer non damasquiné		
Merdlingen	Hütstel/Schönberg	0196	6	F.2b.A.3	Ferret linguiforme arrondi long en fer non damasquiné		
Munzingen	Waldkinzig	0229	4	F.2b.B.1	Ferret linguiforme pointu court en fer non damasquiné	700-750	X
Merdlingen	Hütstel/Schönberg	0225	5	F.2b.B.2	Ferret linguiforme pointu moyen en fer non damasquiné		
Merdlingen	Hütstel/Schönberg	0225	6	F.2b.B.2	Ferret linguiforme pointu moyen en fer non damasquiné		

ANNEXE 11 : LISTE DES APPLIQUES EN MÉTAUX NON FERREUX

Commune	Site	N° sépulture	N° inventaire	Code typologique	Description	Datation de la sépulture	Tombe datée
Buggingen	Weckersgraben	0020	24	Aa.1.A	Applique ajourée triangulaire en métal non ferreux	650/660-700	X
Eichstetten am Kaiserstuhl	Wannenberg	0210B	9	Aa.1.A	Applique ajourée triangulaire en métal non ferreux		
Geisolsheim	Schwabenfeld	5740	5740-11	Aa.1.A	Applique ajourée triangulaire en métal non ferreux	560/580-610/620	X
Geisolsheim	Schwabenfeld	5740	5740-12	Aa.1.A	Applique ajourée triangulaire en métal non ferreux	560/580-610/620	X
Geisolsheim	Schwabenfeld	5740	5740-13	Aa.1.A	Applique ajourée triangulaire en métal non ferreux	560/580-610/620	X
Geisolsheim	Schwabenfeld	5740	5740-8	Aa.1.A	Applique ajourée triangulaire en métal non ferreux	560/580-610/620	X
Ilfurth	Buergele/Hasenrain	0039	57	Aa.1.A	Applique ajourée triangulaire en métal non ferreux		
Ilfurth	Buergele/Hasenrain	0039	58	Aa.1.A	Applique ajourée triangulaire en métal non ferreux		
Ilfurth	Buergele/Hasenrain	0072-5	2	Aa.1.A	Applique ajourée triangulaire en métal non ferreux		
Kolsheim	Vogeseblick	0655	1	Aa.1.A	Applique ajourée triangulaire en métal non ferreux		
Neuenburg am Rhein	Grissheim	0050	6.c	Aa.1.A	Applique ajourée triangulaire en métal non ferreux	610/620-650/660	X
Eichstetten am Kaiserstuhl	Wannenberg	0179	10	Aa.1.A.d3	Applique ajourée triangulaire à motifs de points en métal non ferreux	610/620-650/660	X
Eichstetten am Kaiserstuhl	Wannenberg	0179	11	Aa.1.A.d3	Applique ajourée triangulaire à motifs de points en métal non ferreux	610/620-650/660	X
Eichstetten am Kaiserstuhl	Wannenberg	0179	12	Aa.1.A.d3	Applique ajourée triangulaire à motifs de points en métal non ferreux	610/620-650/660	X
Eichstetten am Kaiserstuhl	Wannenberg	0179	13	Aa.1.A.d3	Applique ajourée triangulaire à motifs de points en métal non ferreux	610/620-650/660	X
Mengen	Mengener Brücke	0170	3	Aa.1.A.d3	Applique ajourée triangulaire à motifs de points en métal non ferreux	610/620-650/660	X
Mengen	Mengener Brücke	0667	3b	Aa.1.Af.d20	Applique ajourée triangulaire à contours festonnés à motifs cruciformes en métal non ferreux		
Hégenheim	45 rue de Héisingue	0027	18	Aa.1.Af.d3	Applique ajourée triangulaire à contours festonnés en métal non ferreux		
Mengen	Mengener Brücke	0667	3a	Aa.1.Af.d3	Applique ajourée triangulaire à contours festonnés à motifs de points en métal non ferreux		
Mengen	Mengener Brücke	0805	1	Aa.1.Af.d3	Applique ajourée triangulaire à contours festonnés à motifs de points en métal non ferreux		
Munzingen	Waidkinzig	0131	4a	Aa.1.Af.d3	Applique ajourée triangulaire à contours festonnés à motifs de points en métal non ferreux		
Munzingen	Waidkinzig	0131	4b	Aa.1.Af.d3	Applique ajourée triangulaire à contours festonnés à motifs de points en métal non ferreux		
Munzingen	Waidkinzig	0131	4c	Aa.1.Af.d3	Applique ajourée triangulaire à contours festonnés à motifs de points en métal non ferreux		
Bäle	Kleinhühningen	0062	1d	Aa.1.B	Applique ajourée trapézoïdale en métal non ferreux		
Eichstetten am Kaiserstuhl	Wannenberg	0201	5	Aa.1.B	Applique ajourée trapézoïdale en métal non ferreux		
Eichstetten am Kaiserstuhl	Wannenberg	0201	6	Aa.1.B	Applique ajourée trapézoïdale en métal non ferreux		
Endlingen am Kaiserstuhl	Diel-Burg	0026	4c	Aa.1.B	Applique ajourée trapézoïdale en métal non ferreux		
Hégenheim	45 rue de Héisingue	0101	226	Aa.1.B	Applique ajourée trapézoïdale en métal non ferreux		
Hégenheim	45 rue de Héisingue	0101	287	Aa.1.B	Applique ajourée trapézoïdale en métal non ferreux		
Hégenheim	45 rue de Héisingue	0101	289	Aa.1.B	Applique ajourée trapézoïdale en métal non ferreux		
Ilfurth	Buergele/Hasenrain	0073	19	Aa.1.B	Applique ajourée trapézoïdale en métal non ferreux		
Ilfurth	Buergele/Hasenrain	0073	29	Aa.1.B	Applique ajourée trapézoïdale en métal non ferreux		
Ilfurth	Buergele/Hasenrain	0185	4	Aa.1.B	Applique ajourée trapézoïdale en métal non ferreux		
Ilfurth	Buergele/Hasenrain	0185	5a	Aa.1.B	Applique ajourée trapézoïdale en métal non ferreux		
Ilfurth	Buergele/Hasenrain	0185	6	Aa.1.B	Applique ajourée trapézoïdale en métal non ferreux		
Ilfurth	Buergele/Hasenrain	0389	1	Aa.1.B	Applique ajourée trapézoïdale en métal non ferreux		
Roeschwoog	Am Wasserturm	1008	2.4	Aa.1.B	Applique ajourée trapézoïdale en métal non ferreux	650/660 env.	X
Eichstetten am Kaiserstuhl	Mengener Brücke	0296	1	Aa.1.B.d16	Applique ajourée trapézoïdale à motifs géométriques en métal non ferreux		
Mengen	Mengener Brücke	0272	9	Aa.1.B.d3	Applique ajourée trapézoïdale à motifs de points en métal non ferreux	610/620-650/660	X
Mengen	Mengener Brücke	0619	1	Aa.1.B.d3	Applique ajourée trapézoïdale à motifs de points en métal non ferreux	570/580-600/610	X
Mengen	Mengener Brücke	0619	2	Aa.1.B.d3	Applique ajourée trapézoïdale à motifs d'ocelles en métal non ferreux	570/580-600/610	X
Mengen	Mengener Brücke	0619	3	Aa.1.B.d3	Applique ajourée trapézoïdale à motifs d'ocelles en métal non ferreux	570/580-600/610	X
Mengen	Mengener Brücke	0748	1	Aa.1.B.d3	Applique ajourée trapézoïdale à motifs de points en métal non ferreux		
Roeschwoog	Am Wasserturm	1049	2.7	Aa.1.B.d9	Applique ajourée trapézoïdale à motifs de traits en métal non ferreux		
Ilfurth	Buergele/Hasenrain	0030	3b	Aa.1.Bf	Applique ajourée trapézoïdale à contours festonnés en métal non ferreux		

Annexe 11 : Liste des appliques en métaux non ferreux

Commune	Site	N° sépulture	N° inventaire	Code typologique	Description	Datation de la sépulture	Tombe datée
Illfurth	Buergeleyn/Hasenrain	0030	3c	Aa.1.Bf	Applique ajourée trapézoïdale à contours festonnés en métal non ferreux		
Eichstetten am Kaiserstuhl	Wannenberg	0220	10	Aa.1.Bf.d13	Applique ajourée trapézoïdale à contours festonnés et monstres entrelacés en métal non ferreux		
Eichstetten am Kaiserstuhl	Wannenberg	0220	11	Aa.1.Bf.d13	Applique ajourée trapézoïdale à contours festonnés et monstres entrelacés en métal non ferreux		
Eichstetten am Kaiserstuhl	Wannenberg	0220	8	Aa.1.Bf.d13	Applique ajourée trapézoïdale à contours festonnés et monstres entrelacés en métal non ferreux		
Eichstetten am Kaiserstuhl	Wannenberg	0220	9	Aa.1.Bf.d13	Applique ajourée trapézoïdale à contours festonnés et monstres entrelacés en métal non ferreux		
Illfurth	Buergeleyn/Hasenrain	0212b	45	Aa.1.Bf.d13	Applique ajourée trapézoïdale à contours festonnés et monstres entrelacés en métal non ferreux		
Mengen	Mengener Brücke	0870	4	Aa.1.Bf.d13	Applique ajourée trapézoïdale à contours festonnés et monstres entrelacés en métal non ferreux		
Mengen	Mengener Brücke	0870	5	Aa.1.Bf.d13	Applique ajourée trapézoïdale à contours festonnés et monstres entrelacés en métal non ferreux		
Mengen	Mengener Brücke	0065	1	Aa.1.Bf.d13	Applique ajourée trapézoïdale à contours festonnés et motifs de points en métal non ferreux		
Eichstetten am Kaiserstuhl	Wannenberg	0227	10	Aa.1.D	Applique ajourée quadrangulaire en métal non ferreux		
Eichstetten am Kaiserstuhl	Wannenberg	0227	11	Aa.1.D	Applique ajourée quadrangulaire en métal non ferreux		
Eichstetten am Kaiserstuhl	Wannenberg	0227	9	Aa.1.D	Applique ajourée quadrangulaire en métal non ferreux		
Endingen am Kaiserstuhl	Diel-Burg	0012	1b	Aa.1.D	Applique ajourée quadrangulaire en métal non ferreux		
Hégenheim	45 rue de Hésingue	0027	38	Aa.1.D	Applique ajourée quadrangulaire en métal non ferreux		
Hégenheim	45 rue de Hésingue	0027	39	Aa.1.D	Applique ajourée quadrangulaire en métal non ferreux		
Hégenheim	45 rue de Hésingue	0027	40	Aa.1.D	Applique ajourée quadrangulaire en métal non ferreux		
Hégenheim	45 rue de Hésingue	0104	260-1	Aa.1.D	Applique ajourée quadrangulaire en métal non ferreux		
Hégenheim	45 rue de Hésingue	0104	260-2	Aa.1.D	Applique ajourée quadrangulaire en métal non ferreux		
Hégenheim	45 rue de Hésingue	0104	260-3	Aa.1.D	Applique ajourée quadrangulaire en métal non ferreux		
Hégenheim	45 rue de Hésingue	0104	260-4	Aa.1.D	Applique ajourée quadrangulaire en métal non ferreux		
Mengen	Mengener Brücke	0070	5	Aa.1.D	Applique ajourée quadrangulaire en métal non ferreux		
Mengen	Mengener Brücke	0070	6	Aa.1.D	Applique ajourée quadrangulaire en métal non ferreux		
Mengen	Mengener Brücke	0070	7	Aa.1.D	Applique ajourée quadrangulaire en métal non ferreux		
Mengen	Mengener Brücke	0352	1	Aa.1.D	Applique ajourée quadrangulaire en métal non ferreux	610/620 env.	X
Mengen	Mengener Brücke	0352	12a	Aa.1.D	Applique ajourée quadrangulaire en métal non ferreux	610/620 env.	X
Mengen	Mengener Brücke	0352	12b	Aa.1.D	Applique ajourée quadrangulaire en métal non ferreux	610/620 env.	X
Mengen	Mengener Brücke	0600	2	Aa.1.D	Applique ajourée quadrangulaire en métal non ferreux		
Mengen	Mengener Brücke	0600	4	Aa.1.D	Applique ajourée quadrangulaire en métal non ferreux		
Mengen	Mengener Brücke	0618	5a	Aa.1.D	Applique ajourée quadrangulaire en métal non ferreux		
Mengen	Mengener Brücke	0618	5b	Aa.1.D	Applique ajourée quadrangulaire en métal non ferreux		
Mengen	Mengener Brücke	0816	8	Aa.1.D	Applique ajourée quadrangulaire en métal non ferreux	610/620-650/660	X
Merxheim	Oberer Reben	0080	4	Aa.1.D	Applique ajourée quadrangulaire en métal non ferreux		
Merxheim	Oberer Reben	0280	14	Aa.1.D	Applique ajourée quadrangulaire en métal non ferreux	600/620-650 env.	X
Merxheim	Oberer Reben	0280	15	Aa.1.D	Applique ajourée quadrangulaire en métal non ferreux	600/620-650 env.	X
Merxheim	Oberer Reben	0280	16	Aa.1.D	Applique ajourée quadrangulaire en métal non ferreux	600/620-650 env.	X
Merxheim	Oberer Reben	0280	17	Aa.1.D	Applique ajourée quadrangulaire en métal non ferreux	600/620-650 env.	X
Neuenburg am Rhein	Grösheim	0050	6.b	Aa.1.D	Applique ajourée quadrangulaire en métal non ferreux	610/620-650/660	X
Endingen am Kaiserstuhl	Diel-Burg	0054	5d1	Aa.1.D.d3	Applique ajourée quadrangulaire à motifs de points en métal non ferreux		
Endingen am Kaiserstuhl	Diel-Burg	0054	5d2	Aa.1.D.d3	Applique ajourée quadrangulaire à motifs de points en métal non ferreux		
Endingen am Kaiserstuhl	Diel-Burg	0054	5d3	Aa.1.D.d3	Applique ajourée quadrangulaire à motifs de points en métal non ferreux		
Endingen am Kaiserstuhl	Diel-Burg	0054	5d4	Aa.1.D.d3	Applique ajourée quadrangulaire à motifs de points en métal non ferreux		
Illfurth	Buergeleyn/Hasenrain	0336	5	Aa.1.D.d3	Applique ajourée quadrangulaire à motifs de points en métal non ferreux		
Illfurth	Buergeleyn/Hasenrain	0336	7a1	Aa.1.D.d3	Applique ajourée quadrangulaire à motifs de points en métal non ferreux		

Commune	Site	N° sépulture	N° inventaire	Code typologique	Description	Datation de la sépulture	Tombe datée
Illfurth	Buergeien/Hasenrain	0336	7a2	Aa.1.D.d3	Applique ajourée quadrangulaire à motifs de points en métal non ferreux		
Illfurth	Buergeien/Hasenrain	0446	9	Aa.1.D.d3	Applique ajourée triangulaire à motifs de points en métal non ferreux		
Mengen	Mengener Brücke	0503	5a	Aa.1.D.d3	Applique ajourée quadrangulaire à motifs de points en métal non ferreux		
Mengen	Mengener Brücke	0503	5b	Aa.1.D.d3	Applique ajourée quadrangulaire à motifs de points en métal non ferreux		
Mengen	Mengener Brücke	0503	5c	Aa.1.D.d3	Applique ajourée quadrangulaire à motifs de points en métal non ferreux		
Mengen	Mengener Brücke	0611	1	Aa.1.D.d3	Applique ajourée quadrangulaire à motifs de points en métal non ferreux		
Mengen	Mengener Brücke	0618	5c	Aa.1.D.d3	Applique ajourée quadrangulaire à motifs de points en métal non ferreux		
Mengen	Mengener Brücke	0734	13	Aa.1.D.d3	Applique ajourée quadrangulaire à motifs de points en métal non ferreux		
Mengen	Mengener Brücke	0734	17	Aa.1.D.d3	Applique ajourée quadrangulaire à motifs de points en métal non ferreux		
Mengen	Mengener Brücke	0734	4	Aa.1.D.d3	Applique ajourée quadrangulaire à motifs de points en métal non ferreux		
Mengen	Mengener Brücke	0862	16a	Aa.1.D.d3	Applique ajourée quadrangulaire à motifs de points en métal non ferreux	610/620-650/660	X
Mengen	Mengener Brücke	0862	16b	Aa.1.D.d3	Applique ajourée quadrangulaire à motifs de points en métal non ferreux	610/620-650/660	X
Mengen	Mengener Brücke	0862	17	Aa.1.D.d3	Applique ajourée quadrangulaire à motifs de points en métal non ferreux	610/620-650/660	X
Neuenburg am Rhein	Grissheim	0050	6.a	Aa.1.D.d3	Applique ajourée quadrangulaire à motifs de points en métal non ferreux	610/620-650/660	X
Mengen	Mengener Brücke	0742	11	Aa.1.D.d9	Applique ajourée quadrangulaire à motifs de traits en métal non ferreux		
Vendenheim	Entrepôt Atlas Fly	0124	1a	Aa.1.D.d9	Applique ajourée quadrangulaire à motifs de traits en métal non ferreux	610/620-650/660	X
Vendenheim	Entrepôt Atlas Fly	0124	1b	Aa.1.D.d9	Applique ajourée quadrangulaire à motifs de traits en métal non ferreux	610/620-650/660	X
Vendenheim	Entrepôt Atlas Fly	0124	7	Aa.1.D.d9	Applique ajourée quadrangulaire à motifs de traits en métal non ferreux	610/620-650/660	X
Vendenheim	Entrepôt Atlas Fly	0124	8	Aa.1.D.d9	Applique ajourée quadrangulaire à motifs de traits en métal non ferreux	610/620-650/660	X
Merdlingen	Mengener Brücke	0491	7	Aa.1.E	Applique ajourée ovale en métal non ferreux		
Merdlingen	Hütstel/Schönberg	0208	2	Aa.1.E	Applique ajourée ovale en métal non ferreux		
Merdlingen	Hütstel/Schönberg	0208	3	Aa.1.E	Applique ajourée ovale en métal non ferreux		
Eichstetten am Kaiserstuhl	Wannenberg	0169	12	Aa.1.F	Applique ajourée linguiforme en métal non ferreux		
Eichstetten am Kaiserstuhl	Wannenberg	0169	13	Aa.1.F	Applique ajourée linguiforme en métal non ferreux		
Eichstetten am Kaiserstuhl	Wannenberg	0169	14	Aa.1.F	Applique ajourée linguiforme en métal non ferreux		
Eichstetten am Kaiserstuhl	Wannenberg	0169	15	Aa.1.F	Applique ajourée linguiforme en métal non ferreux		
Eichstetten am Kaiserstuhl	Wannenberg	0169	16	Aa.1.F	Applique ajourée linguiforme en métal non ferreux		
Mengen	Mengener Brücke	0437	5	Aa.1.F	Applique ajourée linguiforme en métal non ferreux	610/620-650/660	X
Mengen	Mengener Brücke	0780	21	Aa.1.F	Applique ajourée linguiforme en métal non ferreux	610/620-650/660	X
Mengen	Mengener Brücke	0780	22	Aa.1.F	Applique ajourée linguiforme en métal non ferreux	610/620-650/660	X
Mengen	Mengener Brücke	0780	23	Aa.1.F	Applique ajourée linguiforme en métal non ferreux	610/620-650/660	X
Mengen	Mengener Brücke	0780	24	Aa.1.F	Applique ajourée linguiforme en métal non ferreux	610/620-650/660	X
Mengen	Mengener Brücke	0506	2	Aa.1.F.d3	Applique ajourée linguiforme à motifs de points en métal non ferreux		
Mengen	Mengener Brücke	0472	4a	Aa.1.Ff.d13	Applique ajourée linguiforme à contours festonnés à monstres entrelacés en métal non ferreux		
Mengen	Mengener Brücke	0472	4b	Aa.1.Ff.d13	Applique ajourée linguiforme à contours festonnés à monstres entrelacés en métal non ferreux		
Merdlingen	Hütstel/Schönberg	0202	3	Aa.1.Ff.d13	Applique ajourée linguiforme à contours festonnés à monstres entrelacés en métal non ferreux		
Munzingen	Walckinzig	0075	3	Aa.1.Ff.d13	Applique ajourée linguiforme à contours festonnés à monstres entrelacés en métal non ferreux		
Munzingen	Walckinzig	0075	4	Aa.1.Ff.d13	Applique ajourée linguiforme à contours festonnés à monstres entrelacés en métal non ferreux		
Illfurth	Buergeien/Hasenrain	0397	17	Aa.1.G	Applique ajourée trapézoïdale à extrémités en queue d'aronde en métal non ferreux	610/620 env.	X
Iffezheim	Hardstrasse	0015	8.1	Aa.1.G.d3	Applique ajourée trapézoïdale à extrémités en queue d'aronde à motifs de points en métal non ferreux		
Iffezheim	Hardstrasse	0015	8.2	Aa.1.G.d3	Applique ajourée trapézoïdale à extrémités en queue d'aronde à motifs de points en métal non ferreux		
Iffezheim	Hardstrasse	0015	8.3	Aa.1.G.d3	Applique ajourée trapézoïdale à extrémités en queue d'aronde à motifs de points en métal non ferreux		

Annexe 11 : Liste des appliques en métaux non ferreux

Commune	Site	N° sépulture	N° inventaire	Code typologique	Description	Datation de la sépulture	Tombe datée
Iffezheim	Hardstrasse	0015	8.4	Aa.1.G.d3	Applique ajourée trapézoïdale à extrémités en queue d'aronde à motifs de points en métal non ferreux		
Mengen	Mengener Brücke	0437	8	Aa.1.I	Applique ajourée de forme indéterminée en métal non ferreux		
Merxheim	Obere Reben	0080	5	Aa.1.I	Applique ajourée de forme indéterminée en métal non ferreux		
Bischoffingen	Biegarten	0020	2.d	Aa.1.J	Applique ajourée hexagonale en métal non ferreux		
Bischoffingen	Biegarten	0020	2.e	Aa.1.J	Applique ajourée hexagonale en métal non ferreux		
Hägenheim	45 rue de Héisingue	0130	293	Aa.1.Jf	Applique ajourée hexagonale en métal non ferreux		
Ilfurth	Buergele/Hasenrain	0124	15	Aa.1.Jf	Applique ajourée hexagonale à contours festonnés en métal non ferreux		
Illkirch-Graffenstaden	Colonne	0212	11	Aa.1.Jf	Applique ajourée hexagonale à contours festonnés en métal non ferreux	610/620-650/660	X
Illkirch-Graffenstaden	Colonne	0212	12	Aa.1.Jf	Applique ajourée hexagonale à contours festonnés en métal non ferreux	610/620-650/660	X
Illkirch-Graffenstaden	Colonne	0212	29	Aa.1.Jf	Applique ajourée hexagonale à contours festonnés en métal non ferreux	570/580-600/610	X
Mengen	Mengener Brücke	0619	5a	Aa.1.K.d3	Applique ajourée aviforme à motifs de points en métal non ferreux	560/570-600/610	X
Roeschwoog	Am Wasserturm	1074	2-7D	Aa.1.K.d3	Applique ajourée aviforme à motifs de points en métal non ferreux	560/570-600/610	X
Roeschwoog	Am Wasserturm	1074	2-7E	Aa.1.K.d3	Applique ajourée aviforme à motifs de points en métal non ferreux	560/570-600/610	X
Roeschwoog	Am Wasserturm	1074	2-7G	Aa.1.K.d3	Applique ajourée aviforme à motifs de points en métal non ferreux	560/570-600/610	X
Ilfurth	Buergele/Hasenrain	0101	10	A.1.A	Applique pleine triangulaire en métal non ferreux		
Ilfurth	Buergele/Hasenrain	0101	8	A.1.A	Applique pleine triangulaire en métal non ferreux		
Ilfurth	Buergele/Hasenrain	0101	9	A.1.A	Applique pleine triangulaire en métal non ferreux		
Mengen	Mengener Brücke	0613	1	A.1.Af	Applique pleine triangulaire à contours festonnés en métal non ferreux		
Mengen	Mengener Brücke	0613	2	A.1.Af	Applique pleine triangulaire à contours festonnés en métal non ferreux		
Neuenburg am Rhein	Grissheim	0049	1	A.1.Af	Applique pleine triangulaire à contours festonnés en métal non ferreux		
Neuenburg am Rhein	Grissheim	0014	3	A.1.Af.d13	Applique pleine triangulaire à contours festonnés et monstres entrelacés en métal non ferreux		
Mengen	Mengener Brücke	0074	2	A.1.B	Applique pleine trapézoïdale en métal non ferreux		
Ilfurth	Buergele/Hasenrain	0030	2	A.1.Bf	Applique pleine trapézoïdale à contours festonnés en métal non ferreux		
Mengen	Mengener Brücke	0357	5	A.1.Bf	Applique pleine trapézoïdale à contours festonnés en métal non ferreux		
Wasselonne	Wiedbiehl	0100	2	A.1.Bf	Applique pleine trapézoïdale à contours festonnés en métal non ferreux		
Wasselonne	Wiedbiehl	0038a	2	A.1.Bf.d16	Applique pleine trapézoïdale à contours festonnés et motifs géométriques en métal non ferreux	610/620-650/660	X
Wasselonne	Wiedbiehl	0100	3	A.1.Bf.d16	Applique pleine trapézoïdale à contours festonnés et motifs géométriques en métal non ferreux		
Wasselonne	Wiedbiehl	0142	1	A.1.Bf.d16	Applique pleine trapézoïdale à contours festonnés et motifs géométriques en métal non ferreux		
Artzenheim	Lotissement Les violettes	0015	9	A.1.D	Applique pleine quadrangulaire en métal non ferreux	610/620-663	X
Ilfurth	Buergele/Hasenrain	0397	10	A.1.D	Applique pleine quadrangulaire en métal non ferreux	610/620 env.	X
Roeschwoog	Am Wasserturm	1074	2-7H	A.1.D.d3	Applique pleine aviforme à motifs de points en métal non ferreux	560/570-600/610	X
Roeschwoog	Am Wasserturm	1074	2-7F	A.1.D.d3d20	Applique pleine quadrangulaire à motifs de points et de croix en métal non ferreux	560/570-600/610	X
Hägenheim	45 rue de Héisingue	0098	233	A.1.I	Applique de forme indéterminée en métal non ferreux		

ANNEXE 12 : LISTE DES APPLIQUES EN FER DAMASQUINÉ

Commune	Site	N° sépulture	N° inventaire	Code typologique	Description	Dateation de la sépulture	Tombe datée
Munzingen	Waldkinzig	0048	8	A.2aM.Af.d0d4f	Applique pleine triangulaire à contours festonnés et placage d'argent et motifs d'entrelacs filiformes en fer damasquiné monochrome		
Mengen	Mengener Brücke	0053	4	A.2aM.B.d0	Applique pleine trapézoïdale à contours festonnés et placage d'argent en fer damasquiné monochrome		
Mengen	Mengener Brücke	0640	6a	A.2aM.B.d0d2	Applique pleine trapézoïdale à placage d'argent et motifs indéterminés en fer damasquiné monochrome		
Mengen	Mengener Brücke	0640	5	A.2aM.B.d0d4f	Applique pleine trapézoïdale à placage d'argent et motifs d'entrelacs filiformes en fer damasquiné monochrome		
Merdingen	Hütste/Schönberg	0014	3	A.2aM.B.d2	Applique pleine trapézoïdale à motifs indéterminés en fer damasquiné monochrome		
Merdingen	Hütste/Schönberg	0014	4	A.2aM.B.d2	Applique pleine trapézoïdale à motifs indéterminés en fer damasquiné monochrome		
Merdingen	Hütste/Schönberg	0177	1	A.2aM.B.d4be	Applique pleine trapézoïdale à motifs d'entrelacs en bandes en échelle en fer damasquiné monochrome		
Merdingen	Hütste/Schönberg	0177	2	A.2aM.B.d4be	Applique pleine trapézoïdale à motifs d'entrelacs en bandes en échelle en fer damasquiné monochrome		
Merdingen	Hütste/Schönberg	0177	3	A.2aM.B.d4be	Applique pleine trapézoïdale à motifs d'entrelacs en bandes en échelle en fer damasquiné monochrome		
Munzingen	Waldkinzig	0159	11	A.2aM.Bf.d0	Applique pleine trapézoïdale à contours festonnés et placage d'argent en fer damasquiné monochrome	650/660-700	X
Munzingen	Waldkinzig	0159	12	A.2aM.Bf.d0	Applique pleine trapézoïdale à contours festonnés et placage d'argent en fer damasquiné monochrome	650/660-700	X
Munzingen	Waldkinzig	0159	13	A.2aM.Bf.d0	Applique pleine trapézoïdale à contours festonnés et placage d'argent en fer damasquiné monochrome	650/660-700	X
Mengen	Mengener Brücke	0269	2	A.2aM.Bf.d0d4f	Applique pleine trapézoïdale à contours festonnés et placage d'argent et motifs d'entrelacs filiformes en fer damasquiné monochrome		
Mengen	Mengener Brücke	0269	5	A.2aM.Bf.d0d4f	Applique pleine trapézoïdale à contours festonnés et placage d'argent et motifs d'entrelacs filiformes en fer damasquiné monochrome		
Merxheim	Oberer Reben	0286	7	A.2aM.Bf.d0d4f	Applique pleine trapézoïdale à contours festonnés et placage d'argent et motifs d'entrelacs filiformes en fer damasquiné monochrome	650/660-700	X
Roeschwoog	Am Wasserturm	1063	2-7.1	A.2aM.Bf.d0d4f	Applique pleine trapézoïdale à contours festonnés et placage d'argent et motifs d'entrelacs filiformes en fer damasquiné monochrome		
Roeschwoog	Am Wasserturm	1063	2-7.2	A.2aM.Bf.d0d4f	Applique pleine trapézoïdale à contours festonnés et placage d'argent et motifs d'entrelacs filiformes en fer damasquiné monochrome		
Mengen	Mengener Brücke	0640	6b	A.2aM.F.d0d2	Applique pleine linguiforme à placage d'argent et motifs indéterminés en fer damasquiné monochrome		
Mengen	Mengener Brücke	0180	3	A.2aM.F.d2	Applique pleine linguiforme à motifs indéterminés en fer damasquiné monochrome		
Eckwersheim	Burgweg Links	1009	6	A.2aM.F.d4ppo	Applique pleine linguiforme à motifs d'entrelacs en bandes pointillées en fer damasquiné monochrome	610/620-650/660	X
Eckwersheim	Burgweg Links	1009	7	A.2aM.F.d4ppo	Applique pleine linguiforme à motifs d'entrelacs en bandes pointillées en fer damasquiné monochrome	610/620-650/660	X
Eckwersheim	Burgweg Links	1009	8	A.2aM.F.d4ppo	Applique pleine linguiforme à motifs d'entrelacs en bandes pointillées en fer damasquiné monochrome	610/620-650/660	X
Endingen am Kaiserstuhl	Diel-Burg	0047	1b1	A.2aB.Af.d0d4f	Applique pleine triangulaire à contours festonnés à placage d'argent et motifs d'entrelacs filiformes en fer damasquiné bichrome		
Endingen am Kaiserstuhl	Diel-Burg	0047	1b2	A.2aB.Af.d0d4f	Applique pleine triangulaire à contours festonnés à placage d'argent et motifs d'entrelacs filiformes en fer damasquiné bichrome		
Mengen	Mengener Brücke	0813	9	A.2aB.Af.d0d4f	Applique pleine triangulaire à contours festonnés à placage d'argent et motifs d'entrelacs filiformes en fer damasquiné bichrome		
Odratzheim	Sandgrube	1062	2-6	A.2aB.B.d0d10be	Applique pleine linguiforme à placage d'argent et motifs de traits en bande en échelles en fer damasquiné bichrome		
Odratzheim	Sandgrube	1062	2-7	A.2aB.B.d0d10be	Applique pleine linguiforme à placage d'argent et motifs de traits en bande en échelles en fer damasquiné bichrome		

Annexe 12 : Liste des appliques en fer damasquiné

Commune	Site	N° sépulture	N° inventaire	Code typologique	Description	Datation de la sépulture	Tombe datée
Odratzheim	Sandgrube	1062	2-9	A.2aB.B.d0d10be	Applique pleine linguiforme à placage d'argent et motifs de traits en bande en échelles en fer damasquiné bichrome		
Mengen	Mengener Brücke	0793	11	A.2aB.B.d0d2	Applique pleine linguiforme à placage d'argent et motifs indéterminés en fer damasquiné bichrome		
Mengen	Mengener Brücke	0793	12	A.2aB.B.d0d2	Applique pleine linguiforme à placage d'argent et motifs indéterminés en fer damasquiné bichrome		
Eichstetten am Kaiserstuhl	Wannenberg	0246	3	A.2aB.B.d0d4f	Applique pleine trapézoïdale à entrelacs filiformes en fer damasquiné bichrome		
Eichstetten am Kaiserstuhl	Wannenberg	0246	4	A.2aB.B.d0d4f	Applique pleine trapézoïdale à entrelacs filiformes en fer damasquiné bichrome		
Eichstetten am Kaiserstuhl	Wannenberg	0246	5	A.2aB.B.d0d4f	Applique pleine trapézoïdale à entrelacs filiformes en fer damasquiné bichrome		
Eichstetten am Kaiserstuhl	Wannenberg	0266	14	A.2aB.B.d0d4f	Applique pleine trapézoïdale à entrelacs filiformes en fer damasquiné bichrome	630/640 env.	X
Eichstetten am Kaiserstuhl	Wannenberg	0266	15	A.2aB.B.d0d4f	Applique pleine trapézoïdale à entrelacs filiformes en fer damasquiné bichrome	630/640 env.	X
Eichstetten am Kaiserstuhl	Wannenberg	0266	16	A.2aB.B.d0d4f	Applique pleine trapézoïdale à entrelacs filiformes en fer damasquiné bichrome	630/640 env.	X
Mengen	Mengener Brücke	0604	5b	A.2aB.B.d0d4f	Applique pleine trapézoïdale à entrelacs filiformes en fer damasquiné bichrome		
Merxheim	Obere Reben	0012	20	A.2aB.B.d0d4f	Applique pleine trapézoïdale à entrelacs filiformes en fer damasquiné bichrome	650/660-700	X
Merxheim	Obere Reben	0012	30	A.2aB.B.d0d4f	Applique pleine trapézoïdale à entrelacs filiformes en fer damasquiné bichrome	650/660-700	X
Merxheim	Obere Reben	0012	31	A.2aB.B.d0d4f	Applique pleine trapézoïdale à entrelacs filiformes en fer damasquiné bichrome	650/660-700	X
Merxheim	Obere Reben	0286	31	A.2aB.B.d0d4f	Applique pleine trapézoïdale à entrelacs filiformes en fer damasquiné bichrome	650/660-700	X
Merxheim	Obere Reben	0071	16	A.2aB.B.d188po	Applique pleine trapézoïdale à motifs de vannerie en bande pointillée en fer damasquiné bichrome	650/660-700	X
Merxheim	Obere Reben	0071	19	A.2aB.B.d188po	Applique pleine trapézoïdale à motifs de vannerie en bande pointillée en fer damasquiné bichrome	650/660-700	X
Mengen	Mengener Brücke	0045	3-1	A.2aB.Bf.d0d13be	Applique pleine trapézoïdale à contours festonnés à placage d'argent et motifs zoomorphes entrelacés en bandes en échelle en fer damasquiné bichrome		
Mengen	Mengener Brücke	0045	3-2	A.2aB.Bf.d0d13be	Applique pleine trapézoïdale à contours festonnés à placage d'argent et motifs zoomorphes entrelacés en bandes en échelle en fer damasquiné bichrome		
Eckwersheim	Burgweg Links	1016	3	A.2aB.Bf.d0d13f	Applique pleine trapézoïdale à contours festonnés à placage d'argent et motifs zoomorphes entrelacés filiformes en fer damasquiné bichrome	650-700	X
Eckwersheim	Burgweg Links	1016	42	A.2aB.Bf.d0d13f	Applique pleine trapézoïdale à contours festonnés à placage d'argent et motifs zoomorphes entrelacés filiformes en fer damasquiné bichrome	650-700	X
Eckwersheim	Burgweg Links	1016	45	A.2aB.Bf.d0d13f	Applique pleine trapézoïdale à contours festonnés à placage d'argent et motifs zoomorphes entrelacés filiformes en fer damasquiné bichrome	650-700	X
Illfurth	Burgelen/Hasenrain	0124	7	A.2aB.Bf.d0d13f	Applique pleine trapézoïdale à contours festonnés à placage d'argent et motifs zoomorphes entrelacés filiformes en fer damasquiné bichrome		
Mengen	Mengener Brücke	0732	5	A.2aB.Bf.d0d2	Applique pleine trapézoïdale à contours festonnés à placage d'argent et motifs indéterminés en fer damasquiné bichrome		
Eckwersheim	Burgweg Links	1001	2	A.2aB.Bf.d0d20bpl	Applique pleine trapézoïdale à contours festonnés à placage d'argent et motifs de croix en bandes pleines en fer damasquiné bichrome		
Eckwersheim	Burgweg Links	1001	5	A.2aB.Bf.d0d20bpl	Applique pleine trapézoïdale à contours festonnés à placage d'argent et motifs de croix en bandes pleines en fer damasquiné bichrome		
Eckwersheim	Burgweg Links	1001	6	A.2aB.Bf.d0d20bpl	Applique pleine trapézoïdale à contours festonnés à placage d'argent et motifs de croix en bandes pleines en fer damasquiné bichrome		
Eckwersheim	Burgweg Links	1020	14	A.2aB.Bf.d0d4f	Applique pleine trapézoïdale à contours festonnés à placage d'argent et motifs d'entrelacs filiformes en fer damasquiné bichrome		
Eckwersheim	Burgweg Links	1020	15	A.2aB.Bf.d0d4f	Applique pleine trapézoïdale à contours festonnés à placage d'argent et motifs d'entrelacs filiformes en fer damasquiné bichrome		

Annexe 12 : Liste des appliques en fer damasquiné

Commune	Site	N° sépulture	N° inventaire	Code typologique	Description	Dateation de la sépulture	Tombe datée
Eckwersheim	Burgweg Links	1020	16	A.2aB.Bf.d0d4f	Applique pleine trapézoïdale à contours festonnés à placage d'argent et motifs d'entrelacs filiformes en fer damasquiné bichrome		
Eichstetten am Kaiserstuhl	Wammenberg	0271	2	A.2aB.Bf.d0d4f	Applique pleine trapézoïdale à contours festonnés à placage d'argent et motifs d'entrelacs filiformes en fer damasquiné bichrome		
Eichstetten am Kaiserstuhl	Wammenberg	0271	3	A.2aB.Bf.d0d4f	Applique pleine trapézoïdale à contours festonnés à placage d'argent et motifs d'entrelacs filiformes en fer damasquiné bichrome		
Illfurth	Buergeley/Hasenrain	0425	13	A.2aB.Bf.d0d4f	Applique pleine trapézoïdale à contours festonnés à placage d'argent et motifs d'entrelacs filiformes en fer damasquiné bichrome	650/660-700	X
Illfurth	Buergeley/Hasenrain	0425	14	A.2aB.Bf.d0d4f	Applique pleine trapézoïdale à contours festonnés à placage d'argent et motifs d'entrelacs filiformes en fer damasquiné bichrome	650/660-700	X
Mengen	Mengener Brücke	0431	1	A.2aB.Bf.d0d4f	Applique pleine trapézoïdale à contours festonnés à placage d'argent et motifs d'entrelacs filiformes en fer damasquiné bichrome		
Munzingen	Waldkinzig	0046	2	A.2aB.Bf.d0d4f	Applique pleine trapézoïdale à contours festonnés à placage d'argent et motifs d'entrelacs filiformes en fer damasquiné bichrome		
Munzingen	Waldkinzig	0048	10	A.2aB.Bf.d0d4f	Applique pleine trapézoïdale à contours festonnés à placage d'argent et motifs d'entrelacs filiformes en fer damasquiné bichrome		
Munzingen	Waldkinzig	0104	10	A.2aB.Bf.d0d4f	Applique pleine trapézoïdale à contours festonnés à placage d'argent et motifs d'entrelacs filiformes en fer damasquiné bichrome	650/660-700/710	X
Munzingen	Waldkinzig	0104	9	A.2aB.Bf.d0d4f	Applique pleine trapézoïdale à contours festonnés à placage d'argent et motifs d'entrelacs filiformes en fer damasquiné bichrome	650/660-700/710	X
Munzingen	Waldkinzig	0110	2	A.2aB.Bf.d0d4f	Applique pleine trapézoïdale à contours festonnés à placage d'argent et motifs d'entrelacs filiformes en fer damasquiné bichrome		
Odratzheim	Sandgrube	1059	2-2	A.2aB.Bf.d0d4f	Applique pleine trapézoïdale à contours festonnés à placage d'argent et motifs d'entrelacs filiformes en fer damasquiné bichrome		
Vendenheim	Entrepôt Atlas Fly	0556	3	A.2aB.Bf.d0d4f	Applique pleine trapézoïdale à contours festonnés à placage d'argent et motifs d'entrelacs filiformes en fer damasquiné bichrome		
Vendenheim	Entrepôt Atlas Fly	0556	4B	A.2aB.Bf.d0d4f	Applique pleine trapézoïdale à contours festonnés à placage d'argent et motifs d'entrelacs filiformes en fer damasquiné bichrome		
Mengen	Mengener Brücke	0732	2	A.2aB.Bf.d24f	Applique pleine trapézoïdale à contours festonnés à placage d'argent et motifs de spirales filiformes en fer damasquiné bichrome		
Munzingen	Waldkinzig	0168	7	A.2aB.F.d0d23f	Applique pleine linguiforme à placage d'argent et zigzag filiformes en fer damasquiné bichrome.		
Munzingen	Waldkinzig	0168	8	A.2aB.F.d0d23f	Applique pleine linguiforme à placage d'argent et zigzag filiformes en fer damasquiné bichrome.		
Eichstetten am Kaiserstuhl	Wammenberg	0046	13	A.2aB.F.d0d4f	Applique pleine linguiforme à placage d'argent et entrelacs filiformes en fer damasquiné bichrome		
Eichstetten am Kaiserstuhl	Wammenberg	0046	14	A.2aB.F.d0d4f	Applique pleine linguiforme à placage d'argent et entrelacs filiformes en fer damasquiné bichrome		
Eichstetten am Kaiserstuhl	Wammenberg	0046	15	A.2aB.F.d0d4f	Applique pleine linguiforme à placage d'argent et entrelacs filiformes en fer damasquiné bichrome		
Munzingen	Waldkinzig	0171	5a	A.2aB.F.d0d4f	Applique pleine linguiforme à placage d'argent et entrelacs filiformes en fer damasquiné bichrome		
Munzingen	Waldkinzig	0171	5b	A.2aB.F.d0d4f	Applique pleine linguiforme à placage d'argent et entrelacs filiformes en fer damasquiné bichrome		
Neuenburg am Rhein	Grisshheim	0070	3.d	A.2aB.F.d0d4f	Applique pleine linguiforme à placage d'argent et entrelacs filiformes en fer damasquiné bichrome		
Neuenburg am Rhein	Grisshheim	0070	3.e	A.2aB.F.d0d4f	Applique pleine linguiforme à placage d'argent et entrelacs filiformes en fer damasquiné bichrome		
Mengen	Mengener Brücke	0378	2c	A.2aB.F.d4f	Applique pleine linguiforme à entrelacs filiformes en fer damasquiné bichrome		

ANNEXE 13 : LISTE DES APPLIQUES EN FER NON DAMASQUINÉ

Commune	Site	N° sépulture	N° inventaire	Code typologique	Description	Datation de la sépulture	Tombe datée
Bâle	Kleinmünzigen	0160	19	Aa.2b.A	Applique ajourée triangulaire en fer non damasquiné		
Bischoffingen	Biegerten	0040	2.41	Aa.2b.A	Applique ajourée triangulaire en fer non damasquiné		
Bischoffingen	Biegerten	0040	2.42	Aa.2b.A	Applique ajourée triangulaire en fer non damasquiné		
Bischoffingen	Biegerten	0040	2.43	Aa.2b.A	Applique ajourée triangulaire en fer non damasquiné		
Didenheim	ZAC des Collines	0005	10026	Aa.2b.A	Applique ajourée triangulaire en fer non damasquiné		
Didenheim	ZAC des Collines	0005	10032	Aa.2b.A	Applique ajourée triangulaire en fer non damasquiné		
Eichstetten am Kaiserstuhl	Wannenberg	0039	4	Aa.2b.A	Applique ajourée triangulaire en fer non damasquiné	610/620 env.	X
Eichstetten am Kaiserstuhl	Wannenberg	0125	10	Aa.2b.A	Applique ajourée triangulaire en fer non damasquiné		
Eichstetten am Kaiserstuhl	Wannenberg	0141	8	Aa.2b.A	Applique ajourée triangulaire en fer non damasquiné		
Eichstetten am Kaiserstuhl	Wannenberg	0161	14	Aa.2b.A	Applique ajourée triangulaire en fer non damasquiné		
Eichstetten am Kaiserstuhl	Wannenberg	0204	7	Aa.2b.A	Applique ajourée triangulaire en fer non damasquiné		
Eichstetten am Kaiserstuhl	Wannenberg	02108	10	Aa.2b.A	Applique ajourée triangulaire en fer non damasquiné		
Eichstetten am Kaiserstuhl	Wannenberg	02108	11	Aa.2b.A	Applique ajourée triangulaire en fer non damasquiné		
Eichstetten am Kaiserstuhl	Wannenberg	02108	8	Aa.2b.A	Applique ajourée triangulaire en fer non damasquiné		
Eichstetten am Kaiserstuhl	Wannenberg	0250	10	Aa.2b.A	Applique ajourée triangulaire en fer non damasquiné		
Eichstetten am Kaiserstuhl	Wannenberg	0250	11	Aa.2b.A	Applique ajourée triangulaire en fer non damasquiné		
Eichstetten am Kaiserstuhl	Wannenberg	0250	8	Aa.2b.A	Applique ajourée triangulaire en fer non damasquiné		
Eichstetten am Kaiserstuhl	Wannenberg	0250	9	Aa.2b.A	Applique ajourée triangulaire en fer non damasquiné		
Eichstetten am Kaiserstuhl	Wannenberg	0261	7	Aa.2b.A	Applique ajourée triangulaire en fer non damasquiné		
Eichstetten am Kaiserstuhl	Wannenberg	0261	8	Aa.2b.A	Applique ajourée triangulaire en fer non damasquiné		
Eichstetten am Kaiserstuhl	Wannenberg	0268	8	Aa.2b.A	Applique ajourée triangulaire en fer non damasquiné		
Eichstetten am Kaiserstuhl	Wannenberg	0268	9	Aa.2b.A	Applique ajourée triangulaire en fer non damasquiné		
Endingen am Kaiserstuhl	Diele-Burg	0087	5b1	Aa.2b.A	Applique ajourée triangulaire en fer non damasquiné		
Iffezheim	Hardstrasse	0004	7	Aa.2b.A	Applique ajourée triangulaire en fer non damasquiné		
Ilfurth	Buergeten/Hasenrain	0166	4	Aa.2b.A	Applique ajourée triangulaire en fer non damasquiné		
Mengen	Mengener Brücke	0378	2a	Aa.2b.A	Applique ajourée triangulaire en fer non damasquiné		
Mengen	Mengener Brücke	0381	10	Aa.2b.A	Applique ajourée triangulaire en fer non damasquiné		
Mengen	Mengener Brücke	0381	11	Aa.2b.A	Applique ajourée triangulaire en fer non damasquiné		
Mengen	Mengener Brücke	0381	13	Aa.2b.A	Applique ajourée triangulaire en fer non damasquiné		
Mengen	Mengener Brücke	0517	6a	Aa.2b.A	Applique ajourée triangulaire en fer non damasquiné		
Mengen	Mengener Brücke	0517	6b	Aa.2b.A	Applique ajourée triangulaire en fer non damasquiné		
Mengen	Mengener Brücke	0656	5b	Aa.2b.A	Applique ajourée triangulaire en fer non damasquiné		
Mengen	Mengener Brücke	0785	14	Aa.2b.A	Applique ajourée triangulaire en fer non damasquiné		
Mengen	Mengener Brücke	0785	15	Aa.2b.A	Applique ajourée triangulaire en fer non damasquiné		
Mengen	Mengener Brücke	0785	16	Aa.2b.A	Applique ajourée triangulaire en fer non damasquiné		
Mengen	Mengener Brücke	0785	17	Aa.2b.A	Applique ajourée triangulaire en fer non damasquiné		
Mengen	Mengener Brücke	0790	18	Aa.2b.A	Applique ajourée triangulaire en fer non damasquiné	610/620-650/660	X
Mengen	Mengener Brücke	0824	15	Aa.2b.A	Applique ajourée triangulaire en fer non damasquiné	610/620-650/660	X
Mengen	Mengener Brücke	0824	16	Aa.2b.A	Applique ajourée triangulaire en fer non damasquiné	610/620-650/660	X
Mengen	Mengener Brücke	0828	11	Aa.2b.A	Applique ajourée triangulaire en fer non damasquiné		
Mengen	Mengener Brücke	0828	12	Aa.2b.A	Applique ajourée triangulaire en fer non damasquiné		
Mengen	Mengener Brücke	0831	20	Aa.2b.A	Applique ajourée triangulaire en fer non damasquiné		
Mengen	Mengener Brücke	0833	21	Aa.2b.A	Applique ajourée triangulaire en fer non damasquiné		
Mengen	Mengener Brücke	0842A	6	Aa.2b.A	Applique ajourée triangulaire en fer non damasquiné	560/580-610/620	X
Mengen	Mengener Brücke	0842A	7	Aa.2b.A	Applique ajourée triangulaire en fer non damasquiné		
Mengen	Mengener Brücke	0843	12	Aa.2b.A	Applique ajourée triangulaire en fer non damasquiné		
Mengen	Mengener Brücke	0843	13	Aa.2b.A	Applique ajourée triangulaire en fer non damasquiné		
Mengen	Mengener Brücke	0862	31	Aa.2b.A	Applique ajourée triangulaire en fer non damasquiné	610/620-650/660	X
Mengen	Mengener Brücke	0862	32	Aa.2b.A	Applique ajourée triangulaire en fer non damasquiné	610/620-650/660	X
Mengen	Mengener Brücke	0862	33	Aa.2b.A	Applique ajourée triangulaire en fer non damasquiné	610/620-650/660	X
Mendingen	Hütstele/Schönberg	0133	4	Aa.2b.A	Applique ajourée triangulaire en fer non damasquiné		

Annexe 13 : Liste des appliques en fer non damasquiné

Commune	Site	N° sépulture	N° inventaire	Code typologique	Description	Dateation de la sépulture	Tombe datée
Merdlingen	Hütste/Schönberg	0174	12	Aa.2b.A	Applique ajourée triangulaire en fer non damasquiné		
Munzingen	Waldkinzig	0145	5	Aa.2b.A	Applique ajourée triangulaire en fer non damasquiné		
Munzingen	Waldkinzig	0145	6	Aa.2b.A	Applique ajourée triangulaire en fer non damasquiné		
Roeschwoog	Am Wasserturm	1083	2.6.1	Aa.2b.A	Applique ajourée triangulaire en fer non damasquiné		
Roeschwoog	Am Wasserturm	1083	2.6.2	Aa.2b.A	Applique ajourée triangulaire en fer non damasquiné		
Roeschwoog	Am Wasserturm	1083	2.6.3	Aa.2b.A	Applique ajourée triangulaire en fer non damasquiné		
Roeschwoog	Am Wasserturm	1087	2.7.1	Aa.2b.A	Applique ajourée triangulaire en fer non damasquiné		
Roeschwoog	Am Wasserturm	1087	2.7.2	Aa.2b.A	Applique ajourée triangulaire en fer non damasquiné		
Roeschwoog	Am Wasserturm	1087	2.7.3	Aa.2b.A	Applique ajourée triangulaire en fer non damasquiné		
Roeschwoog	Am Wasserturm	1087	2.7.4	Aa.2b.A	Applique ajourée triangulaire en fer non damasquiné		
Roeschwoog	Am Wasserturm	1087	2.7.5	Aa.2b.A	Applique ajourée triangulaire en fer non damasquiné		
Vendenheim	Entrepôt Atlas Fly	0550	12	Aa.2b.A	Applique ajourée triangulaire en fer non damasquiné		
Vendenheim	Entrepôt Atlas Fly	0550	9	Aa.2b.A	Applique ajourée triangulaire en fer non damasquiné		
Bäle	Kleinhühningen	0160	18	Aa.2b.Af	Applique ajourée triangulaire à contours festonnés en fer non damasquiné		
Merdlingen	Hütste/Schönberg	0174	11	Aa.2b.Af	Applique ajourée triangulaire à contours festonnés en fer non damasquiné		
Merdlingen	Hütste/Schönberg	0174	13	Aa.2b.Af	Applique ajourée triangulaire à contours festonnés en fer non damasquiné		
Eckwersheim	Burgweg Links	1003	5	Aa.2b.B	Applique ajourée trapézoïdale en fer non damasquiné		
Eichstetten am Kaiserstuhl	Wannenberg	0204	8	Aa.2b.B	Applique ajourée trapézoïdale en fer non damasquiné		
Endingen am Kaiserstuhl	Diel-Burg	0111	1b1	Aa.2b.B	Applique ajourée trapézoïdale en fer non damasquiné		
Endingen am Kaiserstuhl	Diel-Burg	0111	1b2	Aa.2b.B	Applique ajourée trapézoïdale en fer non damasquiné		
Illfurth	Buergele/Hasenrain	0195	33b-1	Aa.2b.B	Applique ajourée trapézoïdale en fer non damasquiné	600/620 env.	X
Illfurth	Buergele/Hasenrain	0338	1	Aa.2b.B	Applique ajourée trapézoïdale en fer non damasquiné	600/620 env.	X
Illfurth	Buergele/Hasenrain	0338	5b	Aa.2b.B	Applique ajourée trapézoïdale en fer non damasquiné	650/660 env.	X
Mengen	Mengener Brücke	0278	9a	Aa.2b.B	Applique ajourée trapézoïdale en fer non damasquiné		
Mengen	Mengener Brücke	0278	9b	Aa.2b.B	Applique ajourée trapézoïdale en fer non damasquiné		
Mengen	Mengener Brücke	0617	3	Aa.2b.B	Applique ajourée trapézoïdale en fer non damasquiné		
Mengen	Mengener Brücke	0848	1b	Aa.2b.B	Applique ajourée trapézoïdale en fer non damasquiné		
Osthouse	Galgen	0003	9	Aa.2b.B	Applique ajourée trapézoïdale en fer non damasquiné	560/580-600/620	X
Eckwersheim	Burgweg Links	1004	1	Aa.2b.D	Applique ajourée triangulaire en fer non damasquiné		
Endingen am Kaiserstuhl	Diel-Burg	0068	2c	Aa.2b.D	Applique ajourée quadrangulaire en fer non damasquiné		
Mengen	Mengener Brücke	0070	3	Aa.2b.D	Applique ajourée quadrangulaire en fer non damasquiné		
Mengen	Mengener Brücke	0616	4a	Aa.2b.D	Applique ajourée quadrangulaire en fer non damasquiné		
Mengen	Mengener Brücke	0616	4b	Aa.2b.D	Applique ajourée quadrangulaire en fer non damasquiné		
Mengen	Mengener Brücke	0616	4c	Aa.2b.D	Applique ajourée quadrangulaire en fer non damasquiné		
Mengen	Mengener Brücke	0798	2	Aa.2b.E	Applique ajourée ovale en fer non damasquiné		
Mengen	Mengener Brücke	0798	3	Aa.2b.E	Applique ajourée ovale en fer non damasquiné		
Mengen	Mengener Brücke	0818	6	Aa.2b.E	Applique ajourée ovale en fer non damasquiné		
Mengen	Mengener Brücke	0865A	10	Aa.2b.E	Applique ajourée ovale en fer non damasquiné		
Mengen	Mengener Brücke	0865A	7	Aa.2b.E	Applique ajourée ovale en fer non damasquiné		
Mengen	Mengener Brücke	0865A	8	Aa.2b.E	Applique ajourée ovale en fer non damasquiné		
Mengen	Mengener Brücke	0865A	9	Aa.2b.E	Applique ajourée ovale en fer non damasquiné		
Eichstetten am Kaiserstuhl	Wannenberg	0161	13	Aa.2b.F	Applique ajourée linguiforme en fer non damasquiné		
Eichstetten am Kaiserstuhl	Wannenberg	0204	9	Aa.2b.F	Applique ajourée linguiforme en fer non damasquiné		
Mengen	Mengener Brücke	0861	3	Aa.2b.F	Applique ajourée linguiforme en fer non damasquiné		
Mengen	Mengener Brücke	0861	5	Aa.2b.F	Applique ajourée linguiforme en fer non damasquiné		
Mengen	Mengener Brücke	0861	6	Aa.2b.F	Applique ajourée linguiforme en fer non damasquiné		
Merdlingen	Hütste/Schönberg	0130	12	Aa.2b.F	Applique ajourée linguiforme en fer non damasquiné		
Merdlingen	Hütste/Schönberg	0130	13	Aa.2b.F	Applique ajourée linguiforme en fer non damasquiné		
Merdlingen	Hütste/Schönberg	0130	14a	Aa.2b.F	Applique ajourée linguiforme en fer non damasquiné		
Merdlingen	Hütste/Schönberg	0133	5	Aa.2b.F	Applique ajourée linguiforme en fer non damasquiné		

Commune	Site	N° sépulture	N° inventaire	Code typologique	Description	Dateation de la sépulture	Tombe datée
Mengen	Mengener Brücke	0378	2b	Aa.2b.I	Applique ajourée de forme indéterminée en fer non damasquiné		
Bäle	Kleinhühningen	0160	16	A.2.b.A	Applique pleine triangulaire en fer non damasquiné		
Bäle	Kleinhühningen	0160	17	A.2.b.A	Applique pleine triangulaire en fer non damasquiné		
Merdlingen	Hütste/Schönberg	0130	14b	A.2.b.A	Applique pleine triangulaire en fer non damasquiné		
Merdlingen	Hütste/Schönberg	0147	13	A.2.b.A	Applique pleine triangulaire en fer non damasquiné		
Merdlingen	Hütste/Schönberg	0147	14	A.2.b.A	Applique pleine triangulaire en fer non damasquiné		
Merdlingen	Hütste/Schönberg	0147	15	A.2.b.A	Applique pleine triangulaire en fer non damasquiné		
Vendenheim	Entrepôt Atlas Fly	0126	3	A.2.b.A	Applique pleine triangulaire en fer non damasquiné		
Ilfurth	Buergelen/Hasenrain	0057	4	A.2.b.B	Applique pleine triangulaire en fer non damasquiné		
Mengen	Mengener Brücke	0193	1b	A.2.b.B	Applique pleine triangulaire en fer non damasquiné		
Mengen	Mengener Brücke	0362	2b	A.2.b.B	Applique pleine triangulaire en fer non damasquiné		
Odratzheim	Sandgrube	1044	6-1.4	A.2.b.B	Applique pleine triangulaire en fer non damasquiné		
Mengen	Mengener Brücke	0382	1	A.2.b.Bf	Applique pleine triangulaire à contours festonnés en fer non damasquiné		
Mengen	Mengener Brücke	0382	3	A.2.b.Bf	Applique pleine triangulaire à contours festonnés en fer non damasquiné		
Mengen	Mengener Brücke	0382	4	A.2.b.Bf	Applique pleine triangulaire à contours festonnés en fer non damasquiné		
Mengen	Mengener Brücke	0094	2	A.2.b.D	Applique pleine quadrangulaire en fer non damasquiné		
Mengen	Mengener Brücke	0421	3	A.2.b.D	Applique pleine quadrangulaire en fer non damasquiné		
Mengen	Mengener Brücke	0421	4	A.2.b.D	Applique pleine quadrangulaire en fer non damasquiné		
Merdlingen	Hütste/Schönberg	0227	2	A.2.b.D	Applique pleine quadrangulaire en fer non damasquiné		
Ilfurth	Buergelen/Hasenrain	0041	38	A.2.b.F	Applique pleine linguiforme en fer non damasquiné		
Ilfurth	Buergelen/Hasenrain	0060B	37	A.2.b.F	Applique pleine linguiforme en fer non damasquiné		
Ilfurth	Buergelen/Hasenrain	0104	35a	A.2.b.F	Applique pleine linguiforme en fer non damasquiné		
Ilfurth	Buergelen/Hasenrain	0104	35c	A.2.b.F	Applique pleine linguiforme en fer non damasquiné		
Mengen	Mengener Brücke	0486	4b	A.2.b.F	Applique pleine linguiforme en fer non damasquiné		
Mengen	Mengener Brücke	0486	7	A.2.b.F	Applique pleine linguiforme en fer non damasquiné		
Mengen	Mengener Brücke	0488	6	A.2.b.F	Applique pleine linguiforme en fer non damasquiné		
Munzingen	Waldkinzig	0167	6	A.2.b.F	Applique pleine linguiforme en fer non damasquiné		
Eichstetten am Kaiserstuhl	Wannenberg	0039	5	A.2.b.I	Applique de forme indéterminée en fer non damasquiné		
Eichstetten am Kaiserstuhl	Wannenberg	0219	5	A.2.b.I	Applique pleine de forme indéterminée en fer non damasquiné		
Endingen am Kaiserstuhl	Diel-Burg	0087	5b2	A.2.b.I	Applique de forme indéterminée en fer non damasquiné		
Ilfurth	Buergelen/Hasenrain	0195	33b-2	A.2.b.I	Applique pleine triangulaire en fer non damasquiné	600/620 env.	X
Mengen	Mengener Brücke	0720	6	A.2.b.I	Applique de forme indéterminée en fer non damasquiné		
Osthouse	Galgen	0003	6	A.2.b.I	Applique de forme indéterminée en fer non damasquiné	560/580-600/620	X

ANNEXE 14 : LISTE DES PLAQUES-BOUCLES EN MÉTAUX NON FERREUX

Commune	Site	N° sépulture	N° inventaire	Code typologique	Description	Datation de la sépulture	Tombe datée
Didenheim	ZAC des Collines	0002	10046	PBc.1.Ab3	Plaque-boucle à charnière triangulaire à bords biseautés et trois rivets en métal non ferreux		
Eichstetten am Kaiserstuhl	Wannenberg	0091	5	PBc.1.Ab3	Plaque-boucle à charnière triangulaire à bords biseautés et trois rivets en métal non ferreux	650/660-700	X
Hégenheim	45 rue de Héisingue	0027	20-25	PBc.1.Ab3	Plaque-boucle à charnière triangulaire à bords biseautés et trois rivets en métal non ferreux		
Iffezheim	Hardstrasse	0003	2	PBc.1.Ab3	Plaque-boucle à charnière triangulaire à bords biseautés et trois rivets en métal non ferreux		
Roeschwoog	Am Wasserturm	1049	2-1	PBc.1.Ab3	Plaque-boucle à charnière triangulaire à bords biseautés et trois rivets en métal non ferreux		
Mengen	Mengener Brücke	0187	2	PBc.1.Ab3	Plaque-boucle à charnière triangulaire à bords biseautés et trois rivets en métal non ferreux		
Bischoffingen	Biegeten	0021	2	PBc.1.Bfb3	Plaque-boucle à charnière trapézoïdale à contours festonnés et bords biseautés et trois rivets en métal non ferreux		
Mengen	Mengener Brücke	0419	2	PBc.1.Bfb3	Plaque-boucle à charnière trapézoïdale à contours festonnés et bords biseautés et trois rivets en métal non ferreux		
Wasselonne	Wiedblehl	0100	1	PBc.1.Bfb3	Plaque-boucle à charnière trapézoïdale à contours festonnés et bords biseautés et trois rivets en métal non ferreux		
Eichstetten am Kaiserstuhl	Wannenberg	0220	5	PBc.1.Bfb3.d12	Plaque-boucle à charnière trapézoïdale à contours festonnés et bords biseautés et trois rivets à décor zoomorphe en métal non ferreux		
Illfurth	Buergelen/Hasenrain	0093	2	PBc.1.Bfb3.d12	Plaque-boucle à charnière trapézoïdale à contours festonnés et bords biseautés et trois rivets à décor zoomorphe en métal non ferreux		
Hégenheim	45 rue de Héisingue	0122	270	PBc.1.C3.d12	Plaque-boucle à charnière ronde à trois rivets et décor zoomorphe en métal non ferreux		
Artzenheim	Lotissement Les violettes	0005	1	PBc.1.Ffb3	Plaque-boucle à charnière linguiforme à contours festonnés et bords biseautés à trois rivets en métal non ferreux		
Illfurth	Buergelen/Hasenrain	0077	4a	PBc.1.Ffb3	Plaque-boucle à charnière linguiforme à contours festonnés et bords biseautés à trois rivets en métal non ferreux		
Vendenheim	Entrepôt Atlas Fly	0161	2	PBcs.1.A3.d3d10	Plaque-boucle à chape symétrique linguiforme à trois rivets décors de points et d'ocelles et bande centrale en métal non ferreux	520/530-560/580	X
Mengen	Mengener Brücke	0226	6-7	PBi.1.Da.d16	Plaque-boucle indépendante à plaque quadrangulaire ajourée et décor géométrique en métal non ferreux		
Vendenheim	Entrepôt Atlas Fly	0404	1	PBi.1.Aa.d3	Plaque-boucle à languettes repliées triangulaire ajourée à décors de points et d'ocelles en métal non ferreux		
Durmersheim	Im Eck	7426/3 HS	1	PBi.1.Aa3.d3	Plaque-boucle à languettes repliées triangulaire ajourée à décors de points et d'ocelles à trois rivets en métal non ferreux		
Odratzheim	Sandgrube	1144	4-8	PBi.1.A.d16	Plaque-boucle à languettes repliées triangulaire à décor géométrique en métal non ferreux	550-600/620	X
Hégenheim	45 rue de Héisingue	0104	258	PBi.1.Ab3	Plaque-boucle à languettes repliées triangulaires à bords biseautés à trois rivets en métal non ferreux		
Mengen	Mengener Brücke	0485	1	PBi.1.Ab3	Plaque-boucle à languettes repliées triangulaires à bords biseautés à trois rivets en métal non ferreux		
Merxheim	Oberer Reben	0285	1	PBi.1.Ab3	Plaque-boucle à languettes repliées triangulaires à bords biseautés à trois rivets en métal non ferreux	656-769	X
Illfurth	Buergelen/Hasenrain	0089	3	PBi.1.Ab3.d3d16	Plaque-boucle à languettes repliées triangulaires à bords biseautés à décors de points et d'ocelles et géométrique à trois rivets en métal non ferreux		
Mengen	Mengener Brücke	0170	2	PBi.1.Ab3.d3d16	Plaque-boucle à languettes repliées triangulaires à bords biseautés à décors de points et d'ocelles et géométrique à trois rivets en métal non ferreux		

Annexe 14 : Liste des plaques-boucles en métaux non ferreux

Commune	Site	N° sépulture	N° inventaire	Code typologique	Description	Dateation de la sépulture	Tombe datée
Mengen	Mengener Brücke	0330	4	PBl.1.Ab3.d3d16	Plaque-boucle à languettes repliées triangulaires à bords biseautés à décors de points et d'ocelles et géométrique à trois rivets en métal non ferreux		
Roeschwoog	Am Wasserturm	1074	2-7A	PBl.1.Ab3.d3d16	Plaque-boucle à languettes repliées triangulaires à bords biseautés à décors de points et d'ocelles et géométrique à trois rivets en métal non ferreux	560/570-600/610	X
Eichstetten am Kaiserstuhl	Wannenberg	0171	4	PBl.1.Ab3.d4	Plaque-boucle à languettes repliées à plaque triangulaire à bords biseautés et décor d'entrelacs à trois rivets en métal non ferreux		
Eckwersheim	Burgweg Links	1023	2	PBl.1.Befb3	Plaque-boucle à languettes repliées à plaque trapézoïdale étroite à contours festonnés et bords biseautés à trois rivets		
Odratzheim	Sandgrube	1017	2-4-1	PBl.1.Befb3	Plaque-boucle à languettes repliées à plaque trapézoïdale étroite à contours festonnés et bords biseautés à trois rivets	630/640-700	X
Illfurth	Buegelen/Hasenrain	0212b	16	PBl.1.Bfb.d3	Plaque-boucle à languettes repliées à plaque trapézoïdale étroite à contours festonnés et bords biseautés et décors de points/ocelles		
Merkheim	Oberer Reben	0289	2	PBl.1.Bfb.d3	Plaque-boucle à languettes repliées à plaque trapézoïdale étroite à contours festonnés et bords biseautés et décors de points/ocelles	700-750	X
Mengen	Mengener Brücke	0257	4	PBl.1.Cb3	Plaque-boucle à languettes repliées à plaque ronde à bords biseautés à trois rivets en métal non ferreux		
Wyhl am Kaiserstuhl	Leiselheimer Kreuz	0022	6	PBl.1.E3	Plaque-boucle à languettes repliées à plaque ovale à trois rivets en métal non ferreux	450-480/490	X
Munzigen	Waldkinzig	0159	2	PBl.1.Ffb3	Plaque-boucle à languettes repliées à plaque linguiforme à contours festonnés et bords biseautés à trois rivets en métal non ferreux	650/660-700	X
Mengen	Mengener Brücke	0613	3a	PBl.1.Hb3	Plaque-boucle à languettes repliées à plaque en losange à bords biseautés à trois rivets en métal non ferreux		
Bäle	Kleinhüningen	0164	4	PBl.1.c.D	Plaque-boucle à languettes repliées à plaque quadrangulaire en métal non ferreux cloisonné		
Bäle	Kleinhüningen	0063	9	PBl.1.c.E	Plaque-boucle à languettes repliées à plaque réniforme en métal non ferreux cloisonné	450-480/490	X
Bäle	Gottesbarmweg	0034	12	PBl.1.I.E3	Plaque-boucle à languettes repliées à plaque réniforme en métal non ferreux à verroteries montées en bâte	450-480/490	X
Bäle	Kleinhüningen	0108	2	PBl.1.I.E3	Plaque-boucle à languettes repliées à plaque semi-circulaire à trois rivets en métal non ferreux incrusté de grenats		
Mengen	Mengener Brücke	0802	2	PBm.1.A	Plaque-boucle monobloc à plaque triangulaire en métal non ferreux		
Mengen	Mengener Brücke	0811	4	PBm.1.Ab3	Plaque-boucle monobloc à plaque triangulaire à bords biseautés à trois rivets en métal non ferreux	610/620-650/660	X
Illfurth	Buegelen/Hasenrain	0123	8	PBm.1.Ba	Plaque-boucle monobloc à plaque trapézoïdale ajourée en métal non ferreux	650/660-700	X
Bäle	Bernerrig	0033	5	PBm.1.Df3.d4	Plaque-boucle monobloc à plaque quadrangulaire à contours festonnés à trois rivets et décor d'entrelacs en métal non ferreux	550/560	X
Bäle	Bernerrig	0038	2	PBm.1.Fa	Plaque-boucle monobloc à plaque linguiforme ajourée en métal non ferreux		
Eckwersheim	Burgweg Links	1042	1	PBm.1.Fa	Plaque-boucle monobloc à plaque linguiforme ajourée en métal non ferreux		
Achenheim	Lotissement "La Prairie"	0019	1	PBm.1.Ffa.d4	Plaque-boucle monobloc à plaque linguiforme à contours festonnés et ajourée à décor d'entrelacs en métal non ferreux		
Illfurth	Buegelen/Hasenrain	0133	2b	PBm.1.L	Plaque-boucle monobloc à plaque en forme de 8 en métal non ferreux		
Mengen	Mengener Brücke	0419	5	PBn.1.Ab	Plaque-boucle à articulation indéterminée à plaque triangulaire et bords biseautés en métal non ferreux		
Artzenheim	Lotissement Les violettes	0015	6	PBn.1.Ab3	Plaque-boucle à articulation indéterminée à plaque triangulaire et bords biseautés à trois rivets en métal non ferreux	610/620-663	X

Annexe 14 : Liste des plaques-boucles en métaux non ferreux

Commune	Site	N° sépulture	N° inventaire	Code typologique	Description	Datation de la sépulture	Tombe datée
Illfurth	Buergeleen/Hasenrain	0101	7	PBn.1.Ab3	Plaque-boucle à articulation indéterminée à plaque triangulaire et bords biseautés à trois rivets en métal non ferreux		
Illfurth	Buergeleen/Hasenrain	0397	5-8	PBn.1.Ab3	Plaque-boucle à articulation indéterminée à plaque triangulaire et bords biseautés à trois rivets en métal non ferreux	610/620 env.	X

ANNEXE 15 : LISTE DES PLAQUES-BOUCLES EN FER DAMASQUINÉ

Commune	Site	N° sépulture	N° inventaire	Code typologique	Groupe typologique	Description	Datation de la sépulture	Tombe datée
Mengen	Mengener Brücke	0619	6	PBl.2aM.A0.d2		Plaque-boucle à languettes repliées à plaque triangulaire et décor indéterminé en fer damasquiné monochrome	570/580-600/610	X
Mengen	Mengener Brücke	0636	4	PBl.2aM.A3.d2		Plaque-boucle à languettes repliées à plaque triangulaire à trois rivets et décor indéterminé en fer damasquiné monochrome		
Neuenburg am Rhein	Grissheim	0014	2	PBl.2aM.A3.d2		Plaque-boucle à languettes repliées à plaque triangulaire à trois rivets et décor indéterminé en fer damasquiné monochrome		
Mengen	Mengener Brücke	0070	4	PBl.2aM.B0.d1d2		Plaque-boucle à languettes repliées à plaque trapézoïdale, fond hachuré et décor indéterminé en fer damasquiné monochrome		
Mengen	Mengener Brücke	0816	6	PBl.2aM.B3.d0d2		Plaque-boucle à languettes repliées à plaque trapézoïdale à trois rivets, fond plaqué d'argent et décor indéterminé en fer damasquiné monochrome	610/620-650/660	X
Mengen	Mengener Brücke	0732	1	PBl.2aM.Bef3.d0d2f		Plaque-boucle à languettes repliées à plaque trapézoïdale étroite à contours festonnés à trois rivets, fond plaqué d'argent et décor filiforme indéterminé en fer damasquiné monochrome		
Mengen	Mengener Brücke	0605	3	PBl.2aM.F0.d2f		Plaque-boucle à languettes repliées à plaque linguiforme à décor filiforme indéterminé en fer damasquiné monochrome		
Mengen	Mengener Brücke	0443	5	PBl.2aM.F3.d1d2		Plaque-boucle à languettes repliées à plaque linguiforme à trois rivets, fond hachuré et décor indéterminé en fer damasquiné monochrome		
Merdingen	Hütste/Schönberg	0270	2	PBl.2aM.Fe0.d2be		Plaque-boucle à languettes repliées à plaque linguiforme étroite à décor indéterminé en bandes en échelles en fer damasquiné monochrome		
Mengen	Mengener Brücke	0269	4	PBl.2aM.I0.d2		Plaque-boucle à languettes repliées à plaque de forme indéterminé et décor indéterminé en fer damasquiné monochrome		
Mengen	Mengener Brücke	0433	3	PBl.2aM.F0.d16		Plaque-boucle à languettes repliées à plaque linguiforme et décor géométrique en fer damasquiné indéterminé		
Mengen	Mengener Brücke	0147	4	PBl.2aM.D0.d16f		Plaque-boucle monobloc à plaque quadrangulaire à décor filiforme géométrique en fer damasquiné monochrome		
Munzingen	Waldkinzig	0167	1	PBl.2aB.I0.d0d13f		Plaque-boucle à articulation indéterminée à plaque de forme indéterminée, fond plaqué d'argent et monstres entrelacés filiformes en fer damasquiné bichrome		
Mengen	Mengener Brücke	0318	2	PBl.2aM.B0.d2		Plaque-boucle à articulation indéterminée à plaque trapézoïdale et décor indéterminé en fer damasquiné monochrome		
Neuenburg am Rhein	Grissheim	0022	3.a-b	PBl.2aM.B3.d2		Plaque-boucle à articulation indéterminée à plaque trapézoïdale à trois rivets et décor indéterminé en fer damasquiné monochrome		
Munzingen	Waldkinzig	0159	10	PBl.2aM.Bef3.d0d2		Plaque-boucle à articulation indéterminée à plaque trapézoïdale étroite à contours festonnés et trois rivets, fond plaqué d'argent et décor indéterminé en fer damasquiné monochrome	650/660-700	X
Mengen	Mengener Brücke	0055	12	PBl.2aM.F3.d2		Plaque-boucle à articulation indéterminée à plaque linguiforme à trois rivets et décor indéterminé en fer damasquiné monochrome		
Mengen	Mengener Brücke	0414	4	PBl.2aM.I0.d2		Plaque-boucle à articulation indéterminée à plaque de forme indéterminé et décor indéterminé en fer damasquiné indéterminé		
Bäle	Kleinhüningen	0126	12	PBl.2aM.D4.d3	PBOUCLE1	Plaque-boucle à languettes repliées à plaque quadrangulaire à quatre rivets et décors de points et d'ocelles en fer damasquiné monochrome	450-520/530	X
Opfingen	Katzensteig	91/1	11	PBl.2aM.D4.d3	PBOUCLE1	Plaque-boucle à languettes repliées à plaque quadrangulaire à quatre rivets et décors de points et d'ocelles en fer damasquiné monochrome	450-480/490	X

Annexe 15 : Liste des plaques-boucles en fer damasquiné

Commune	Site	N° sépulture	N° inventaire	Code typologique	Groupe typologique	Description	Datation de la sépulture	Tombe datée
Roeschwoog	Am Wasserturm	1028	2-9	PBI.2aM.A3.d16d17f	PBOUCLE2	Plaque-boucle à languettes repliées à plaque triangulaire à trois rivets, décors filiforme géométrique et fongiforme en fer damasquiné monochrome	600 env.	X
Merxheim	Obere Reben	0276	2	PBI.2aM.C1.d16f	PBOUCLE2	Plaque-boucle à languettes repliées à plaque ronde à un rivet et décor géométrique filiforme en fer damasquiné monochrome		
Hégenheim	45 rue de Héisingue	0042	81	PBI.2aM.C3.d16d17f	PBOUCLE2	Plaque-boucle à languettes repliées à plaque ronde à trois rivets, décors filiforme géométrique et fongiforme en fer damasquiné monochrome		
Mengen	Mengener Brücke	0346	18a	PBI.2aM.C3.d16d17f	PBOUCLE2	Plaque-boucle à languettes repliées à plaque ronde à trois rivets, décors filiforme géométrique et fongiforme en fer damasquiné monochrome	560/580-610/620	X
Eichstetten am Kaiserstuhl	Wannenberg	0230	7	PBI.2aM.C3.d16f	PBOUCLE2	Plaque-boucle à languettes repliées à plaque ronde à trois rivets, décors filiforme géométrique en fer damasquiné monochrome		
Mengen	Mengener Brücke	0176	4	PBI.2aM.F3.d1d16f	PBOUCLE2	Plaque-boucle à languettes repliées à plaque linguiforme à trois rivets, fond hachuré et décor géométrique filiforme en fer damasquiné monochrome		
Bâle	Gotterbarweg	0019	20	PBI.2aM.E3.d0	PBOUCLE3	Plaque-boucle à languettes repliées à plaque ovale à trois rivets et plaquée d'argent en fer damasquiné monochrome	450-480/490	X
Bâle	Gotterbarweg	0032	1	PBI.2aM.E3.d0	PBOUCLE3	Plaque-boucle à languettes repliées à plaque ovale à trois rivets et plaquée d'argent en fer damasquiné monochrome		
Bâle	Kleinhüningen	0018	1	PBI.2aM.E3.d0	PBOUCLE3	Plaque-boucle à languettes repliées à plaque ovale à trois rivets et plaquée d'argent en fer damasquiné monochrome		
Bâle	Kleinhüningen	0037	1	PBI.2aM.E3.d0	PBOUCLE3	Plaque-boucle à languettes repliées à plaque ovale à trois rivets et plaquée d'argent en fer damasquiné monochrome		
Bâle	Kleinhüningen	0067	5	PBI.2aM.E3.d0	PBOUCLE3	Plaque-boucle à languettes repliées à plaque ovale à trois rivets et plaquée d'argent en fer damasquiné monochrome		
Bâle	Kleinhüningen	0074	10	PBI.2aM.E3.d0	PBOUCLE3	Plaque-boucle à languettes repliées à plaque ovale à trois rivets et plaquée d'argent en fer damasquiné monochrome	480/490 env.	X
Bâle	Kleinhüningen	0082	2	PBI.2aM.E3.d0	PBOUCLE3	Plaque-boucle à languettes repliées à plaque ovale à trois rivets et plaquée d'argent en fer damasquiné monochrome		
Bâle	Kleinhüningen	0105	2	PBI.2aM.E3.d0	PBOUCLE3	Plaque-boucle à languettes repliées à plaque ovale à trois rivets et plaquée d'argent en fer damasquiné monochrome		
Bâle	Kleinhüningen	0112	2	PBI.2aM.E3.d0	PBOUCLE3	Plaque-boucle à languettes repliées à plaque ovale à trois rivets et plaquée d'argent en fer damasquiné monochrome		
Bâle	Kleinhüningen	0221	1	PBI.2aM.E3.d0	PBOUCLE3	Plaque-boucle à languettes repliées à plaque ovale à trois rivets et plaquée d'argent en fer damasquiné monochrome		
Eichstetten am Kaiserstuhl	Wannenberg	0272	6	PBI.2aM.A3.d1d4bpo	PBOUCLE4	Plaque-boucle à languettes repliées à plaque triangulaire à trois rivets, fond hachuré et entrelacs en bandes pointillées en fer damasquiné monochrome	610/620-650/660	X
Mengen	Mengener Brücke	0667	2	PBI.2aM.A3.d1d4bpo	PBOUCLE4	Plaque-boucle à languettes repliées à plaque triangulaire à trois rivets, fond hachuré et entrelacs en bandes pointillées en fer damasquiné monochrome		
Illfurth	Burgelen/Hasenrain	0100	2a	PBI.2aM.B3.d1d4bpo	PBOUCLE4	Plaque-boucle à languettes repliées à plaque trapézoïdale à trois rivets, fond hachuré et entrelacs en bandes pointillées en fer damasquiné monochrome		
Mengen	Mengener Brücke	0078	3	PBI.2aM.B3.d1d4bpo	PBOUCLE4	Plaque-boucle à languettes repliées à plaque trapézoïdale à trois rivets, fond hachuré et entrelacs en bandes pointillées en fer damasquiné monochrome		
Mengen	Mengener Brücke	0780	18	PBI.2aM.B3.d1d4bpo	PBOUCLE4	Plaque-boucle à languettes repliées à plaque trapézoïdale à trois rivets, fond hachuré et entrelacs en bandes pointillées en fer damasquiné monochrome	610/620-650/660	X

Annexe 15 : Liste des plaques-boucles en fer damasquiné

Commune	Site	N° sépulture	N° inventaire	Code typologique	Groupe typologique	Description	Datation de la sépulture	Tombe datée
Mengen	Mengener Brücke	0862	7	PBl.2aM.B3.d1d4bpo	PBOUCLE4	Plaque-boucle à languettes repliées à plaque trapézoïdale à trois rivets, fond hachuré et entrelacs en bandes pointillées en fer damasquiné monochrome	610/620-650/660	X
Merxheim	Obere Reben	0117	4	PBl.2aM.B3.d1d4bpo	PBOUCLE4	Plaque-boucle à languettes repliées à plaque trapézoïdale à trois rivets, fond hachuré et entrelacs en bandes pointillées en fer damasquiné monochrome		
Illfurth	Buerge/en/Hasenrain	0478	1	PBl.2aM.D4.d0d1d4ppo	PBOUCLE4	Plaque-boucle à languettes repliées à plaque quadrangulaire à quatre rivets, fond plaqué d'argent et hachuré et entrelacs en bandes pointillées en fer damasquiné monochrome		
Eckwersheim	Burgweg Links	1009	16	PBl.2aM.F3.d1d4bpo	PBOUCLE4	Plaque-boucle à languettes repliées à plaque linguiforme trois rivets, fond hachuré et entrelacs en bandes pointillées en fer damasquiné monochrome	610/620-650/660	X
Eichstetten am Kaiserstuhl	Wannenberg	0169	9	PBl.2aM.F3.d1d4bpo	PBOUCLE4	Plaque-boucle à languettes repliées à plaque linguiforme trois rivets, fond hachuré et entrelacs en bandes pointillées en fer damasquiné monochrome		
Endingen am Kaiserstuhl	Diel-Burg	0054	5a	PBl.2aM.F3.d1d4bpo	PBOUCLE4	Plaque-boucle à languettes repliées à plaque linguiforme trois rivets, fond hachuré et entrelacs en bandes pointillées en fer damasquiné monochrome		
Mengen	Mengener Brücke	0068	4	PBl.2aM.F3.d1d4bpo	PBOUCLE4	Plaque-boucle à languettes repliées à plaque linguiforme à trois rivets, fond hachuré et entrelacs en bandes pointillées en fer damasquiné monochrome		
Mengen	Mengener Brücke	0600	7	PBl.2aM.F3.d1d4bpo	PBOUCLE4	Plaque-boucle à languettes repliées à plaque linguiforme à trois rivets, fond hachuré et entrelacs en bandes pointillées en fer damasquiné monochrome		
Mengen	Mengener Brücke	0844	6	PBl.2aM.F3.d1d4bpo	PBOUCLE4	Plaque-boucle à languettes repliées à plaque linguiforme trois rivets, fond hachuré et entrelacs en bandes pointillées en fer damasquiné monochrome		
Neuenburg am Rhein	Grissheim	0050	5.a	PBl.2aM.F3.d1d4bpo	PBOUCLE4	Plaque-boucle à languettes repliées à plaque linguiforme trois rivets, fond hachuré et entrelacs en bandes pointillées en fer damasquiné monochrome	610/620-650/660	X
Neuenburg am Rhein	Grissheim	0058	5	PBl.2aM.F3.d1d4bpo	PBOUCLE4	Plaque-boucle à languettes repliées à plaque linguiforme trois rivets, fond hachuré et entrelacs en bandes pointillées en fer damasquiné monochrome		
Eichstetten am Kaiserstuhl	Wannenberg	0185	6	PBl.2aM.G3.d1d4bpo	PBOUCLE4	Plaque-boucle à languettes repliées à plaque trapézoïdale à extrémités en queue d'aronde à trois rivets, fond hachuré et entrelacs en bandes pointillées en fer damasquiné monochrome		
Illfurth	Buerge/en/Hasenrain	0073	31a	PBl.2aM.G3.d1d4bpo	PBOUCLE4	Plaque-boucle à languettes repliées à plaque trapézoïdale à extrémités en queue d'aronde à trois rivets, fond hachuré et entrelacs en bandes pointillées en fer damasquiné monochrome		
Merxheim	Obere Reben	0253	2	PBl.2aM.G3.d1d4bpo	PBOUCLE4	Plaque-boucle à languettes repliées à plaque trapézoïdale à extrémités en queue d'aronde à trois rivets, fond hachuré et entrelacs en bandes pointillées en fer damasquiné monochrome		
Merxheim	Obere Reben	0280	19	PBl.2aM.G3.d1d4bpo	PBOUCLE4	Plaque-boucle à languettes repliées à plaque trapézoïdale à extrémités en queue d'aronde à trois rivets, fond hachuré et entrelacs en bandes pointillées en fer damasquiné monochrome	600/620-650 env.	X
Neuenburg am Rhein	Grissheim	0070	3.a	PBl.2aB.B0.d0d13bpl	PBOUCLE5	Plaque-boucle à languettes repliées à plaque trapézoïdale, fond plaqué d'argent et monstres entrelacés en bandes pleines en fer damasquiné bichrome		
Merdlingen	Hülste/Schönberg	0155	1	PBl.2aB.B0.d4bpo	PBOUCLE5	Plaque-boucle à languettes repliées à plaque trapézoïdale à entrelacs en bandes pointillées en fer damasquiné bichrome		

Annexe 15 : Liste des plaques-boucles en fer damasquiné

Commune	Site	N° sépulture	N° inventaire	Code typologique	Groupe typologique	Description	Datation de la sépulture	Tombe datée
Merxheim	Obere Reben	0071	15	PBI.ZaB.B3.d18bpo	PBOUCLES	Plaque-boucle à languettes repliées à plaque trapézoïdale à trois rivets et décors de vanneries en bandes pointillées en fer damasquiné bichrome	650/660-700	X
Eichstetten am Kaiserstuhl	Wannenberg	0215	4	PBI.ZaB.F3.d4bpl	PBOUCLES	Plaque-boucle à languettes repliées à plaque linguiforme à trois rivets et décor d'entrelacs en bandes pleines en fer damasquiné bichrome		
Illfurth	Buergeley/Hasenrain	0123	6	PBI.ZaB.F3.d7bpl	PBOUCLES	Plaque-boucle à languettes repliées à plaque linguiforme à trois rivets et décor de bandes symétriques à boucles en bandes pleines en fer damasquiné bichrome	650/660-700	X
Illfurth	Buergeley/Hasenrain	0132	2a	PBI.ZaB.F3.d7bpl	PBOUCLES	Plaque-boucle à languettes repliées à plaque linguiforme à trois rivets et décor de bandes symétriques à boucles en bandes pleines en fer damasquiné bichrome	650/660-700	X
Eichstetten am Kaiserstuhl	Wannenberg	0127	7	PBI.ZaM.A3.d145bpo	PBOUCLES	Plaque-boucle à languettes repliées à plaque triangulaire à trois rivets, fond hachuré et entrelacs à extrémités en têtes zoomorphes en bandes pointillées en fer damasquiné monochrome		
Mengen	Mengener Brücke	0853	16	PBI.ZaM.AF3.d4d16zf	PBOUCLES	Plaque-boucle à languettes repliées à plaque triangulaire à contours festonnés à trois rivets, entrelacs en zigzag et motifs géométriques filiformes en fer damasquiné monochrome	610/620 env.	X
Lutter	Obersaage	0004	1	PBI.ZaM.B3.d048bpo	PBOUCLES	Plaque-boucle à languettes repliées à plaque trapézoïdale à trois rivets, fond plaqué d'argent et tresses cruciforme en bandes pointillées en fer damasquiné monochrome		
Buggingen	Weckersgraben	0020	21	PBI.ZaM.B5.d046bpo	PBOUCLES	Plaque-boucle à languettes repliées à plaque trapézoïdale à trois rivets, fond plaqué d'argent et rosace en bandes pointillées en fer damasquiné monochrome	650/660-700	X
Hégenheim	45 rue de Hésingue	0030	51	PBI.ZaM.C0.d6f	PBOUCLES	Plaque-boucle à languettes repliées à plaque ronde et décor de rosace filiforme en fer damasquiné monochrome		
Bâle	Kleinhünlingen	0125	6	PBI.ZaM.D4.d0	PBOUCLES	Plaque-boucle à languettes repliées à plaque trapézoïdale à cinq rivets, fond plaqué d'argent et rosace en bandes pointillées en fer damasquiné monochrome	520/530-560/580	X
Lutter	Obersaage	0007	1	PBI.ZaM.D4.d0418bpo	PBOUCLES	Plaque-boucle à languettes repliées à plaque quadrangulaire à quatre rivets, fond plaqué d'argent et décor de vanneries en bandes pointillées en fer damasquiné monochrome		
Eichstetten am Kaiserstuhl	Wannenberg	0257	2	PBI.ZaM.F3.d0418bpo	PBOUCLES	Plaque-boucle à languettes repliées à plaque linguiforme à trois rivets, fond plaqué d'argent et motifs de vanneries en bandes pointillées en fer damasquiné monochrome		
Vendenheim	Entpötl Atlas Fly	0124	4	PBI.ZaM.F3.d1d5be	PBOUCLES	Plaque-boucle à languettes repliées à plaque linguiforme à trois rivets, fond hachuré et entrelacs à extrémités en têtes zoomorphes en bandes en échelles en fer damasquiné monochrome	610/620-650/660	X
Hégenheim	45 rue de Hésingue	0101	229-1	PBI.ZaM.F3.d1d7bpl	PBOUCLES	Plaque-boucle à languettes repliées à plaque linguiforme à trois rivets, fond hachuré et bandes symétriques à boucles en bandes pleines en fer damasquiné monochrome		
Mengen	Mengener Brücke	0010B	1a	PBI.ZaM.Fe.d0	PBOUCLES	Plaque-boucle à languettes repliées à plaque linguiforme étroite à fond plaqué d'argent en fer damasquiné monochrome		
Mengen	Mengener Brücke	0813	7	PBI.ZaM.Fe13.d0d1.3f	PBOUCLES	Plaque-boucle à languettes repliées à plaque linguiforme étroite à contours festonnés à trois rivets, fond plaqué d'argent et monstres entrelacés filiformes en fer damasquiné monochrome		
Endingen am Kaiserstuhl	Diel-Burg	0057	3	PBI.ZaM.F10.d0d4f	PBOUCLES	Plaque-boucle à languettes repliées à plaque linguiforme à contours festonnés, fond plaqué d'argent et entrelacs filiformes en fer damasquiné monochrome		

Annexe 15 : Liste des plaques-boucles en fer damasquiné

Commune	Site	N° sépulture	N° inventaire	Code typologique	Groupe typologique	Description	Datation de la sépulture	Tombe datée
Mengen	Mengener Brücke	0263	1	PBI.2aM.Ff3.d0d5be	PBOUCLE5	Plaque-boucle à languettes repliées à plaque linguiforme à contours festonnés à trois rivets, fond plaqué d'argent et entrelacs à extrémités en têtes zoomorphes en bandes en échelles en fer damasquiné monochrome		
Illfurth	Buergeley/Hasentrain	0186	7	PBI.2aM.G3.d1d4be	PBOUCLE5	Plaque-boucle à languettes repliées à plaque trapézoïdale à extrémités en queue d'aronde à trois rivets, fond hachuré et entrelacs en bandes en échelles en fer damasquiné monochrome	600 env.	
Illkirch-Graffenstaden	Colonne	0212	7	PBI.2aM.G3.d1d7ppo	PBOUCLE5	Plaque-boucle à languettes repliées à plaque trapézoïdale à extrémités en queue d'aronde à trois rivets, fond hachuré et bandes symétriques à boucles en bandes pointillées en fer damasquiné monochrome	610/620-650/660	X
Mengen	Mengener Brücke	0478	5	PBn.2aB.B3.d7bpl	PBOUCLE5	Plaque-boucle à articulation indéterminée à plaque trapézoïdale à trois rivets et bandes symétriques à boucles en bandes pleines en fer damasquiné bichrome		
Odratzheim	Sandgrube	1079	5-1	PBn.2aB.Ff3.d1d4bpl	PBOUCLE5	Plaque-boucle à articulation indéterminée à plaque linguiforme à trois rivets, fond hachuré et entrelacs en bandes pleines en fer damasquiné bichrome		
Merdingen	Hütste/Schönberg	0014	1	PBn.2aM.Ae3.d4f	PBOUCLE5	Plaque-boucle à articulation indéterminée à plaque triangulaire étroite à trois rivets et décor d'entrelacs filiformes en fer damasquiné monochrome		
Munzingen	Waldkinzig	0169	11	PBn.2aM.Be3.d0	PBOUCLE5	Plaque-boucle à articulation indéterminée à plaque trapézoïdale étroite à trois rivets et fond plaqué d'argent en fer damasquiné monochrome	650/660-700	X
Merdingen	Hütste/Schönberg	0201	1	PBn.2aM.Bef3.d0d5f	PBOUCLE5	Plaque-boucle à articulation indéterminée à plaque trapézoïdale étroite à contours festonnés et trois rivets, fond plaqué d'argent et entrelacs à extrémités en têtes zoomorphes filiformes en fer damasquiné monochrome		
Iffezheim	Hardstrasse	0015	3	PBn.2aM.Ff3.d1d5bpl	PBOUCLE5	Plaque-boucle à articulation indéterminée à plaque linguiforme à contours festonnés à trois rivets, fond hachuré et entrelacs à extrémités en têtes zoomorphes en bandes pleines en fer damasquiné monochrome		
Roeschwoog	Am Wasserturm	1008	2-2	PBI.2aB.B3.d0d4f	PBOUCLE6	Plaque-boucle à languettes repliées à plaque trapézoïdale à trois rivets, fond plaqué d'argent et entrelacs filiformes en fer damasquiné bichrome	650/660 env.	X
Mengen	Mengener Brücke	0440	7	PBI.2aB.Be3.d0d13be	PBOUCLE6	Plaque-boucle à languettes repliées à plaque trapézoïdale étroite à trois rivets, fond plaqué d'argent et monstres entrelacés en bandes en échelles en fer damasquiné bichrome		
Odratzheim	Sandgrube	1062	2-13	PBI.2aB.Bef3.d0d10be	PBOUCLE6	Plaque-boucle à languettes repliées à plaque trapézoïdale étroite à contours festonnés à trois rivets, fond plaqué d'argent et bande centrale en bande en échelles en fer damasquiné bichrome		
Eichstetten am Kaiserstuhl	Wannenberg	0246	2	PBI.2aB.Bef3.d0d13f	PBOUCLE6	Plaque-boucle à languettes repliées à plaque trapézoïdale étroite à contours festonnés à trois rivets, fond plaqué d'argent et monstres entrelacés filiformes en fer damasquiné bichrome		
Merxheim	Obere Reben	0012	16	PBI.2aB.Bef3.d0d13f	PBOUCLE6	Plaque-boucle à languettes repliées à plaque trapézoïdale étroite à contours festonnés à trois rivets, fond plaqué d'argent et entrelacs filiformes en fer damasquiné bichrome	650/660-700	X
Eichstetten am Kaiserstuhl	Wannenberg	0126	5	PBI.2aB.Bef3.d0d4f	PBOUCLE6	Plaque-boucle à languettes repliées à plaque trapézoïdale étroite à contours festonnés à trois rivets, fond plaqué d'argent et entrelacs filiformes en fer damasquiné bichrome		

Annexe 15 : Liste des plaques-boucles en fer damasquiné

Commune	Site	N° sépulture	N° inventaire	Code typologique	Groupe typologique	Description	Datation de la sépulture	Tombe datée
Eichstetten am Kaiserstuhl	Wannenberg	0266	12	PBI.ZaB.Bef3.d0d4f	PBOUCLE6	Plaque-boucle à languettes repliées à plaque trapézoïdale étroite à contours festonnés à trois rivets, fond plaqué d'argent et entre-lacs filiformes en fer damasquiné bichrome	630/640 env.	X
Illfurth	Buergeley/Hasenrain	0425	12	PBI.ZaB.Bef3.d0d4f	PBOUCLE6	Plaque-boucle à languettes repliées à plaque trapézoïdale étroite à contours festonnés à trois rivets, fond plaqué d'argent et entre-lacs filiformes en fer damasquiné bichrome	650/660-700	X
Merxheim	Obere Reben	0286	18	PBI.ZaB.Bef3.d0d4f	PBOUCLE6	Plaque-boucle à languettes repliées à plaque trapézoïdale étroite à contours festonnés à trois rivets, fond plaqué d'argent et entre-lacs filiformes en fer damasquiné bichrome	650/660-700	X
Emmendingen	Schlossberg	0001	c	PBI.ZaB.Bf3.d0d13f	PBOUCLE6	Plaque-boucle à languettes repliées à plaque trapézoïdale à contours festonnés à trois rivets, fond plaqué d'argent et monstres entre-lacs filiformes en fer damasquiné bichrome		
Endingen am Kaiserstuhl	Diel-Burg	0044	3a	PBI.ZaB.Bf3.d0d13f	PBOUCLE6	Plaque-boucle à languettes repliées à plaque trapézoïdale à contours festonnés à trois rivets, fond plaqué d'argent et monstres entre-lacs filiformes en fer damasquiné bichrome	650/660-700	X
Hégenheim	45 rue de Hésingue	0098	234-1	PBI.ZaB.Bf3.d0d13f	PBOUCLE6	Plaque-boucle à languettes repliées à plaque trapézoïdale à contours festonnés à trois rivets, fond plaqué d'argent et monstres entre-lacs filiformes en fer damasquiné bichrome		
Mengen	Mengener Brücke	0472	2	PBI.ZaB.Bf3.d0d13f	PBOUCLE6	Plaque-boucle à languettes repliées à plaque trapézoïdale à contours festonnés à trois rivets, fond plaqué d'argent et monstres entre-lacs filiformes en fer damasquiné bichrome		
Merxheim	Obere Reben	0046	3	PBI.ZaB.Bf3.d0d13f	PBOUCLE6	Plaque-boucle à languettes repliées à plaque trapézoïdale à contours festonnés à trois rivets, fond plaqué d'argent et monstres entre-lacs filiformes en fer damasquiné bichrome		
Merxheim	Obere Reben	0063	10	PBI.ZaB.Bf3.d0d13f	PBOUCLE6	Plaque-boucle à languettes repliées à plaque trapézoïdale à contours festonnés à trois rivets, fond plaqué d'argent et monstres entre-lacs filiformes en fer damasquiné bichrome		
Eckwersheim	Burgweg Links	1020	17	PBI.ZaB.Bf3.d0d13f	PBOUCLE6	Plaque-boucle à languettes repliées à plaque trapézoïdale à contours festonnés à trois rivets, fond plaqué d'argent et monstres entre-lacs filiformes et en bandes en échelles en fer damasquiné bichrome		
Eckwersheim	Burgweg Links	1032	16	PBI.ZaB.Bf3.d0d4f	PBOUCLE6	Plaque-boucle à languettes repliées à plaque trapézoïdale à contours festonnés à trois rivets, fond plaqué d'argent et entre-lacs filiformes en fer damasquiné bichrome		
Illfurth	Buergeley/Hasenrain	0041	2	PBI.ZaB.Bf3.d0d4f	PBOUCLE6	Plaque-boucle à languettes repliées à plaque trapézoïdale à contours festonnés à trois rivets, fond plaqué d'argent et entre-lacs filiformes en fer damasquiné bichrome		
Vendenheim	Entrepôt Atlas Fly	0556	2	PBI.ZaB.Bf3.d0d4f	PBOUCLE6	Plaque-boucle à languettes repliées à plaque trapézoïdale à contours festonnés à trois rivets, fond plaqué d'argent et entre-lacs filiformes en fer damasquiné bichrome		
Eckwersheim	Burgweg Links	1016	1-2	PBI.ZaB.Bef3.d0d4f	PBOUCLE6	Plaque-boucle indépendante à plaque trapézoïdale étroite à contours festonnés à trois rivets, fond plaqué d'argent et entre-lacs filiformes en fer damasquiné bichrome	650-700	X
Odratzheim	Sandgrube	1059	2-5	PBI.ZaB.Bef3.d0d4f	PBOUCLE6	Plaque-boucle indépendante à plaque trapézoïdale étroite à contours festonnés à trois rivets, fond plaqué d'argent et entre-lacs filiformes en fer damasquiné bichrome		
Munzingen	Waldkinzig	0048	6	PBI.ZaB.Bef2.d0d4f	PBOUCLE6	Plaque-boucle à languettes repliées à plaque quadrangulaire étroite à contours festonnés à deux rivets, fond plaqué d'argent et entre-lacs filiformes en fer damasquiné bichrome		

Annexe 15 : Liste des plaques-boucles en fer damasquiné

Commune	Site	N° sépulture	N° inventaire	Code typologique	Groupe typologique	Description	Datation de la sépulture	Tombe datée
Munzingen	Waldkinzig	0104	7	PBI.2aB.Def3.d0d4f	PBOUCLE6	Plaque-boucle à languettes repliées à plaque quadrangulaire étroite à contours festonnés à trois rivets, fond plaqué d'argent et entrelacs filiformes en fer damasquiné bichrome	650/660-700/710	X
Eckwersheim	Burgweg Links	1006	15	PBI.2aB.Ff3.d0d13f	PBOUCLE6	Plaque-boucle à languettes repliées à plaque linguiforme à trois rivets, fond plaqué d'argent et monstres entrelacés filiformes en fer damasquiné bichrome		
Eichstetten am Kaiserstuhl	Wannenberg	0216	1	PBI.2aB.Fef3.d0d13f	PBOUCLE6	Plaque-boucle à languettes repliées à plaque linguiforme étroite à contours festonnés à trois rivets, fond plaqué d'argent et monstres entrelacés filiformes en fer damasquiné bichrome		
Eichstetten am Kaiserstuhl	Wannenberg	0046	11	PBI.2aB.Ff3.d0d13f	PBOUCLE6	Plaque-boucle à languettes repliées à plaque linguiforme à contours festonnés à trois rivets, fond plaqué d'argent et monstres entrelacés filiformes en fer damasquiné bichrome		
Eichstetten am Kaiserstuhl	Wannenberg	0134	11	PBI.2aB.Ff3.d0d13f	PBOUCLE6	Plaque-boucle à languettes repliées à plaque linguiforme à contours festonnés à trois rivets, fond plaqué d'argent et monstres entrelacés filiformes en fer damasquiné bichrome		
Eichstetten am Kaiserstuhl	Wannenberg	0214	5	PBI.2aB.Ff3.d0d13f	PBOUCLE6	Plaque-boucle à languettes repliées à plaque linguiforme à contours festonnés à trois rivets, fond plaqué d'argent et monstres entrelacés filiformes en fer damasquiné bichrome		
Endingen am Kaiserstuhl	Diel-Burg	0047	1a	PBI.2aB.Ff3.d0d13f	PBOUCLE6	Plaque-boucle à languettes repliées à plaque linguiforme à contours festonnés, fond plaqué d'argent et monstres entrelacés filiformes en fer damasquiné bichrome		
Illfurth	Buergele/Hasenrain	0124	1-2	PBI.2aB.Ff3.d0d13f	PBOUCLE6	Plaque-boucle à languettes repliées à plaque linguiforme à contours festonnés à trois rivets, fond plaqué d'argent et monstres entrelacés filiformes en fer damasquiné bichrome		
Roeschwoog	Am Wasserturm	1063	2-3;2-4	PBI.2aM.Bef3.d0d4f	PBOUCLE6	Plaque-boucle à languettes repliées à plaque trapézoïdale étroite à contours festonnés à trois rivets, fond plaqué d'argent et entrelacs filiformes en fer damasquiné monochrome		
Munzingen	Waldkinzig	0141	3	PBI.2aB.CO.d0d13f	PBOUCLE6	Plaque-boucle monobloc à plaque trapézoïdale à contours festonnés et monstres entrelacés filiformes en fer damasquiné bichrome		
Mengen	Mengener Brücke	0045	5	PBI.2aB.Bf0.d0d13f	PBOUCLE6	Plaque-boucle à articulation indéterminée à plaque trapézoïdale à contours festonnés, fond plaqué d'argent et monstres entrelacés filiformes et en bandes en échelles en fer damasquiné bichrome		
Mengen	Mengener Brücke	0352	6-7	PBI.2aB.B0.d2		Plaque-boucle à languettes repliées à plaque trapézoïdale à décor indéterminé en fer damasquiné bichrome	610/620 env.	X
Mengen	Mengener Brücke	0822	8	PBI.2aB.B0.d2		Plaque-boucle à languettes repliées à plaque trapézoïdale à décor indéterminé en fer damasquiné bichrome		
Roeschwoog	Am Wasserturm	1017	2-2	PBI.2aB.Bf3.d0d2		Plaque-boucle à languettes repliées à plaque trapézoïdale à contours festonnés à trois rivets, fond plaqué d'argent et décor indéterminé en fer damasquiné bichrome		
Munzingen	Waldkinzig	0168	4	PBI.2aB.Bf3.d2f		Plaque-boucle à languettes repliées à plaque trapézoïdale à contours festonnés à trois rivets et décor indéterminé en fer damasquiné bichrome		
Hégenheim	45 rue de Héisingue	0127	290	PBI.2aB.D0.d2		Plaque-boucle à languettes repliées à plaque quadrangulaire à décor indéterminé en fer damasquiné bichrome		
Neuenburg am Rhein	Grissheim	0019	4.a	PBI.2aB.I0.d0d13f		Plaque-boucle à languettes repliées à plaque de forme indéterminée, fond plaqué d'argent et monstres entrelacés filiformes en fer damasquiné bichrome		

ANNEXE 16 : LISTE DES PLAQUES-BOUCLES EN FER NON DAMASQUINÉ

Commune	Site	N° sépulture	N° inventaire	Code typologique	Description	Dateation de la sépulture	Tombe datée
Endingen am Kaiserstuhl	Diel-Burg	0171	1	PBs.2b.D0	Plaque-boucle monobloc à plaque quadrangulaire en fer non damasquiné		
Durmersheim	Im Eck	0005	1	PBs.2b.D0	Plaque-boucle à chape symétrique quadrangulaire en fer non damasquiné		
Erstein	Untergasse	1232	1	PBs.2b.D0	Plaque-boucle à chape symétrique quadrangulaire en fer non damasquiné	777-981	X
Odratzheim	Sandgrube	1191	4-1	PBs.2b.D0	Plaque-boucle à chape symétrique quadrangulaire en fer non damasquiné		
Sélestat	Nouvelle Bibliothèque	1057	1	PBs.2b.D0	Plaque-boucle à chape symétrique quadrangulaire en fer non damasquiné	686-880	X
	Humaniste						
Eichstetten am Kaiserstuhl	Wannenberg	0023	2	PBs.2b.D2	Plaque-boucle à chape symétrique quadrangulaire à deux rivets en fer non damasquiné		
Illfurth	Buergele/Hasenrain	0323	10	PBs.2b.D2	Plaque-boucle à chape symétrique quadrangulaire à deux rivets en fer non damasquiné		
Eichstetten am Kaiserstuhl	Wannenberg	0047	4	PBs.2b.D3	Plaque-boucle à chape symétrique quadrangulaire à trois rivets en fer non damasquiné		
Bâle	Kleinhüttingen	0064	1	PBs.2b.D4	Plaque-boucle à chape symétrique quadrangulaire à quatre rivets en fer non damasquiné		
Bischoffingen	Biegarten	0040	2.a	PBI.2b.A0	Plaque-boucle à languettes repliées à plaque triangulaire en fer non damasquiné		
Endingen am Kaiserstuhl	Diel-Burg	0010	1	PBI.2b.A0	Plaque-boucle à languettes repliées à plaque triangulaire en fer non damasquiné		
Endingen am Kaiserstuhl	Diel-Burg	0014	2-3a-3b1	PBI.2b.A0	Plaque-boucle à languettes repliées à plaque triangulaire en fer non damasquiné		
Mengen	Mengener Brücke	0363	3	PBI.2b.A0	Plaque-boucle à languettes repliées à plaque triangulaire en fer non damasquiné		
Merdlingen	Hütste/Schönberg	0021	4	PBI.2b.A0	Plaque-boucle à languettes repliées à plaque triangulaire en fer non damasquiné		
Merxheim	Oberer Reben	0215	1	PBI.2b.A0	Plaque-boucle à languettes repliées à plaque triangulaire en fer non damasquiné		
Munzingen	Waldkinzig	0147	2	PBI.2b.A0	Plaque-boucle à languettes repliées à plaque triangulaire en fer non damasquiné		
Vendenheim	Entrepôt Atlas Fly	0278	3	PBI.2b.A0	Plaque-boucle à languettes repliées à plaque triangulaire en fer non damasquiné		
Wasselonne	Wiedbiehl	0042	1	PBI.2b.A0	Plaque-boucle à languettes repliées à plaque triangulaire en fer non damasquiné		
Mengen	Mengener Brücke	0298	4	PBI.2b.A1	Plaque-boucle à languettes repliées à plaque triangulaire à un rivet en fer non damasquiné		
Eichstetten am Kaiserstuhl	Wannenberg	0236	1	PBI.2b.A2	Plaque-boucle à languettes repliées à plaque triangulaire à deux rivets en fer non damasquiné		
Bischoffingen	Biegarten	0030	5.a	PBI.2b.A3	Plaque-boucle à languettes repliées à plaque triangulaire à trois rivets en fer non damasquiné		
Bischoffingen	Biegarten	0051	1.a	PBI.2b.A3	Plaque-boucle à languettes repliées à plaque triangulaire à trois rivets en fer non damasquiné		
Buggingen	Weckersgraben	0001	8	PBI.2b.A3	Plaque-boucle à languettes repliées à plaque triangulaire à trois rivets en fer non damasquiné	610/620-650/660	X
Buggingen	Weckersgraben	0022	3	PBI.2b.A3	Plaque-boucle à languettes repliées à plaque triangulaire à trois rivets en fer non damasquiné	610/620-650/660	X
Durmersheim	Im Eck	0019	1	PBI.2b.A3	Plaque-boucle à languettes repliées à plaque triangulaire à trois rivets en fer non damasquiné		
Eckwersheim	Burgweg Links	1008	1	PBI.2b.A3	Plaque-boucle à languettes repliées à plaque triangulaire à trois rivets en fer non damasquiné		
Eichstetten am Kaiserstuhl	Wannenberg	0076	5	PBI.2b.A3	Plaque-boucle à languettes repliées à plaque triangulaire à trois rivets en fer non damasquiné		
Eichstetten am Kaiserstuhl	Wannenberg	0102	1	PBI.2b.A3	Plaque-boucle à languettes repliées à plaque triangulaire à trois rivets en fer non damasquiné		
Eichstetten am Kaiserstuhl	Wannenberg	0137	3	PBI.2b.A3	Plaque-boucle à languettes repliées à plaque triangulaire à trois rivets en fer non damasquiné		
Eichstetten am Kaiserstuhl	Wannenberg	0179	7	PBI.2b.A3	Plaque-boucle à languettes repliées à plaque triangulaire à trois rivets en fer non damasquiné	610/620-650/660	X
Eichstetten am Kaiserstuhl	Wannenberg	0218	1	PBI.2b.A3	Plaque-boucle à languettes repliées à plaque triangulaire à trois rivets en fer non damasquiné		
Endingen am Kaiserstuhl	Diel-Burg	0166	5a	PBI.2b.A3	Plaque-boucle à languettes repliées à plaque triangulaire à trois rivets en fer non damasquiné	610/620-650/660	X
Illfurth	Buergele/Hasenrain	0075	7	PBI.2b.A3	Plaque-boucle à languettes repliées à plaque triangulaire à trois rivets en fer non damasquiné		
Illfurth	Buergele/Hasenrain	0210	2	PBI.2b.A3	Plaque-boucle à languettes repliées à plaque triangulaire à trois rivets en fer non damasquiné		

Annexe 16 : Liste des plaques-boucles en fer non damasquiné

Commune	Site	N° sépulture	N° inventaire	Code typologique	Description	Datation de la sépulture	Tombe datée
Ilfurth	Buergelen/Hasenrain	0318	7	PBl.2b.A3	Plaque-boucle à languettes repliées à plaque triangulaire à trois rivets en fer non damasquiné	590-620	X
Ilfurth	Buergelen/Hasenrain	0331	1	PBl.2b.A3	Plaque-boucle à languettes repliées à plaque triangulaire à trois rivets en fer non damasquiné		
Ilfurth	Buergelen/Hasenrain	0334	8	PBl.2b.A3	Plaque-boucle à languettes repliées à plaque triangulaire à trois rivets en fer non damasquiné		
Ilfurth	Buergelen/Hasenrain	0345b	6	PBl.2b.A3	Plaque-boucle à languettes repliées à plaque triangulaire à trois rivets en fer non damasquiné		
Ilfurth	Buergelen/Hasenrain	0399	4	PBl.2b.A3	Plaque-boucle à languettes repliées à plaque triangulaire à trois rivets en fer non damasquiné		
Ilfurth	Buergelen/Hasenrain	0446	3	PBl.2b.A3	Plaque-boucle à languettes repliées à plaque triangulaire à trois rivets en fer non damasquiné		
Kolbsheim	Vogesseblick	0733	3	PBl.2b.A3	Plaque-boucle à languettes repliées à plaque triangulaire à trois rivets en fer non damasquiné		
Mengen	Mengener Brücke	0125	5	PBl.2b.A3	Plaque-boucle à languettes repliées à plaque triangulaire à trois rivets en fer non damasquiné		
Mengen	Mengener Brücke	0397	6	PBl.2b.A3	Plaque-boucle à languettes repliées à plaque triangulaire à trois rivets en fer non damasquiné		
Mengen	Mengener Brücke	0824	12	PBl.2b.A3	Plaque-boucle à languettes repliées à plaque triangulaire à trois rivets en fer non damasquiné	610/620-650/660	X
Merdingen	Hütstel/Schönberg	0094	2	PBl.2b.A3	Plaque-boucle à languettes repliées à plaque triangulaire à trois rivets en fer non damasquiné		
Merdingen	Hütstel/Schönberg	0174	8	PBl.2b.A3	Plaque-boucle à languettes repliées à plaque triangulaire à trois rivets en fer non damasquiné		
Odratzheim	Sandgrube	1074	5-2 et 5-3	PBl.2b.A3	Plaque-boucle à languettes repliées à plaque triangulaire à trois rivets en fer non damasquiné		
Odratzheim	Sandgrube	1099	2-2	PBl.2b.A3	Plaque-boucle à languettes repliées à plaque triangulaire à trois rivets en fer non damasquiné		
Sausheim	31 rue des vergers	0002	2-2-6	PBl.2b.A3	Plaque-boucle à languettes repliées à plaque triangulaire à trois rivets en fer non damasquiné	560/570-600/610	X
Munzingen	Waldkinzig	0145	3	PBl.2b.Ae3	Plaque-boucle à languettes repliées à plaque triangulaire étroite à trois rivets en fer non damasquiné		
Munzingen	Waldkinzig	0167	4	PBl.2b.Ae3	Plaque-boucle à languettes repliées à plaque triangulaire étroite à trois rivets en fer non damasquiné		
Munzingen	Waldkinzig	0173	1	PBl.2b.Ae3	Plaque-boucle à languettes repliées à plaque triangulaire étroite à trois rivets en fer non damasquiné		
Mengen	Mengener Brücke	0139	2	PBl.2b.AeF0	Plaque-boucle à languettes repliées à plaque triangulaire étroite et à contours festonnés en fer non damasquiné		
Mengen	Mengener Brücke	0189	4	PBl.2b.AF0	Plaque-boucle à languettes repliées à plaque triangulaire à contours festonnés en fer non damasquiné		
Eichstetten am Kaiserstuhl	Wannenberg	0168	6	PBl.2b.AF3	Plaque-boucle à languettes repliées à plaque triangulaire à contours festonnés à trois rivets en fer non damasquiné		
Bäle	Kleinhünningen	0129	2a	PBl.2b.AF4	Plaque-boucle à languettes repliées à plaque triangulaire à contours festonnés à quatre rivets en fer non damasquiné		
Artzheim	Lotissement Les violettes	0036	2	PBl.2b.B0	Plaque-boucle à languettes repliées à plaque trapézoïdale en fer non damasquiné	600/610-650/660	X
Hégenheim	45 rue de Héisingue	0113	216	PBl.2b.B0	Plaque-boucle à languettes repliées à plaque trapézoïdale en fer non damasquiné		
Ilfurth	Buergelen/Hasenrain	0032	1	PBl.2b.B0	Plaque-boucle à languettes repliées à plaque trapézoïdale en fer non damasquiné		
Ilfurth	Buergelen/Hasenrain	0153	1	PBl.2b.B0	Plaque-boucle à languettes repliées à plaque trapézoïdale en fer non damasquiné		
Eichstetten am Kaiserstuhl	Wannenberg	0232	8	PBl.2b.B3	Plaque-boucle à languettes repliées à plaque trapézoïdale à trois rivets en fer non damasquiné		

Annexe 16 : Liste des plaques-boucles en fer non damasquiné

Commune	Site	N° sépulture	N° inventaire	Code typologique	Description	Datation de la sépulture	Tombe datée
Illfurth	Buergele/Hasenrain	0142	1	PBl.2b.B3	Plaque-boucle à languettes repliées à plaque trapézoïdale à trois rivets en fer non damasquiné		
Mengen	Mengener Brücke	0637	4	PBl.2b.Be0	Plaque-boucle à languettes repliées à plaque trapézoïdale étroite en fer non damasquiné		
Merdingen	Hütstel/Schönberg	0158	1	PBl.2b.Be2	Plaque-boucle à languettes repliées à plaque trapézoïdale étroite à deux rivets en fer non damasquiné		
Illfurth	Buergele/Hasenrain	0060B	31a	PBl.2b.Be0	Plaque-boucle à languettes repliées à plaque trapézoïdale étroite à contours festonnés en fer non damasquiné		
Mengen	Mengener Brücke	0193	1a	PBl.2b.Be0	Plaque-boucle à languettes repliées à plaque trapézoïdale étroite à contours festonnés en fer non damasquiné		
Bäle	Kleinhüningen	0088	3a	PBl.2b.C0	Plaque-boucle à languettes repliées à plaque ronde en fer non damasquiné		
Dödenheim	ZAC des Collines	0005	10023	PBl.2b.C0	Plaque-boucle à languettes repliées à plaque ronde en fer non damasquiné		
Eckwersheim	Burgweg Links	1055	8	PBl.2b.C0	Plaque-boucle à languettes repliées à plaque ronde en fer non damasquiné		
Endingen am Kaiserstuhl	Diel-Burg	0087	5a	PBl.2b.C0	Plaque-boucle à languettes repliées à plaque ronde en fer non damasquiné		
Hégenheim	45 rue de Héisingue	0058	71	PBl.2b.C0	Plaque-boucle à languettes repliées à plaque ronde en fer non damasquiné		
Mengen	Mengener Brücke	0168	2	PBl.2b.C0	Plaque-boucle à languettes repliées à plaque ronde en fer non damasquiné		
Mengen	Mengener Brücke	0169	2	PBl.2b.C0	Plaque-boucle à languettes repliées à plaque ronde en fer non damasquiné		
Mengen	Mengener Brücke	0237	2	PBl.2b.C0	Plaque-boucle à languettes repliées à plaque ronde en fer non damasquiné		
Mengen	Mengener Brücke	0311	2a	PBl.2b.C0	Plaque-boucle à languettes repliées à plaque ronde en fer non damasquiné		
Mengen	Mengener Brücke	0361	3	PBl.2b.C0	Plaque-boucle à languettes repliées à plaque ronde en fer non damasquiné		
Mengen	Mengener Brücke	0383	3	PBl.2b.C0	Plaque-boucle à languettes repliées à plaque ronde en fer non damasquiné		
Mengen	Mengener Brücke	0423	2	PBl.2b.C0	Plaque-boucle à languettes repliées à plaque ronde en fer non damasquiné		
Mengen	Mengener Brücke	0618	3	PBl.2b.C0	Plaque-boucle à languettes repliées à plaque ronde en fer non damasquiné		
Mengen	Mengener Brücke	0655	2	PBl.2b.C0	Plaque-boucle à languettes repliées à plaque ronde en fer non damasquiné		
Mengen	Mengener Brücke	0717	2	PBl.2b.C0	Plaque-boucle à languettes repliées à plaque ronde en fer non damasquiné		
Mengen	Mengener Brücke	0728	6	PBl.2b.C0	Plaque-boucle à languettes repliées à plaque ronde en fer non damasquiné		
Merdingen	Hütstel/Schönberg	0190	6	PBl.2b.C0	Plaque-boucle à languettes repliées à plaque ronde en fer non damasquiné		
Merxheim	Oebe Reben	0229	6	PBl.2b.C0	Plaque-boucle à languettes repliées à plaque ronde en fer non damasquiné		
Vendenheim	Entrepot Atlas Fly	0424	4	PBl.2b.C0	Plaque-boucle à languettes repliées à plaque ronde en fer non damasquiné		
Eichstetten am Kaiserstuhl	Wannenberg	0166	1	PBl.2b.C2	Plaque-boucle à languettes repliées à plaque ronde à deux rivets en fer non damasquiné		
Mengen	Mengener Brücke	0777	3	PBl.2b.C2	Plaque-boucle à languettes repliées à plaque ronde à deux rivets en fer non damasquiné		
Mengen	Mengener Brücke	0830	3	PBl.2b.C2	Plaque-boucle à languettes repliées à plaque ronde à deux rivets en fer non damasquiné		
Mengen	Mengener Brücke	0848	1a	PBl.2b.C2	Plaque-boucle à languettes repliées à plaque ronde à deux rivets en fer non damasquiné		
Merxheim	Oebe Reben	0055	11	PBl.2b.C2	Plaque-boucle à languettes repliées à plaque ronde à deux rivets en fer non damasquiné		
Bäle	Kleinhüningen	0119	1	PBl.2b.C3	Plaque-boucle à languettes repliées à plaque ronde à trois rivets en fer non damasquiné		
Bäle	Kleinhüningen	0159	11	PBl.2b.C3	Plaque-boucle à languettes repliées à plaque ronde à trois rivets en fer non damasquiné		
Bischhoffingen	Bieberten	0027	4a	PBl.2b.C3	Plaque-boucle à languettes repliées à plaque ronde à trois rivets en fer non damasquiné		
Eichstetten am Kaiserstuhl	Wannenberg	0141	5	PBl.2b.C3	Plaque-boucle à languettes repliées à plaque ronde à trois rivets en fer non damasquiné		
Eichstetten am Kaiserstuhl	Wannenberg	0147	6	PBl.2b.C3	Plaque-boucle à languettes repliées à plaque ronde à trois rivets en fer non damasquiné		
Eichstetten am Kaiserstuhl	Wannenberg	0181	1	PBl.2b.C3	Plaque-boucle à languettes repliées à plaque ronde à trois rivets en fer non damasquiné		
Eichstetten am Kaiserstuhl	Wannenberg	0258	4	PBl.2b.C3	Plaque-boucle à languettes repliées à plaque ronde à trois rivets en fer non damasquiné		
Eichstetten am Kaiserstuhl	Wannenberg	0268	5	PBl.2b.C3	Plaque-boucle à languettes repliées à plaque ronde à trois rivets en fer non damasquiné		
Hégenheim	45 rue de Héisingue	0064	85	PBl.2b.C3	Plaque-boucle à languettes repliées à plaque ronde à trois rivets en fer non damasquiné		
Iffezheim	Hardstrasse	0002	3	PBl.2b.C3	Plaque-boucle à languettes repliées à plaque ronde à trois rivets en fer non damasquiné		
Illfurth	Buergele/Hasenrain	0159	5a	PBl.2b.C3	Plaque-boucle à languettes repliées à plaque ronde à trois rivets en fer non damasquiné		
Illfurth	Buergele/Hasenrain	0160	4	PBl.2b.C3	Plaque-boucle à languettes repliées à plaque ronde à trois rivets en fer non damasquiné		X
Illfurth	Buergele/Hasenrain	0166	3	PBl.2b.C3	Plaque-boucle à languettes repliées à plaque ronde à trois rivets en fer non damasquiné	560/580-610/620	
Illfurth	Buergele/Hasenrain	0168	9	PBl.2b.C3	Plaque-boucle à languettes repliées à plaque ronde à trois rivets en fer non damasquiné		
Illfurth	Buergele/Hasenrain	0177	3	PBl.2b.C3	Plaque-boucle à languettes repliées à plaque ronde à trois rivets en fer non damasquiné		
Illfurth	Buergele/Hasenrain	0338	5a	PBl.2b.C3	Plaque-boucle à languettes repliées à plaque ronde à trois rivets en fer non damasquiné		X
Illfurth	Buergele/Hasenrain	0396	1	PBl.2b.C3	Plaque-boucle à languettes repliées à plaque ronde à trois rivets en fer non damasquiné	650/660 env.	
Mengen	Mengener Brücke	0222	6a	PBl.2b.C3	Plaque-boucle à languettes repliées à plaque ronde à trois rivets en fer non damasquiné		

Annexe 16 : Liste des plaques-boucles en fer non damasquiné

Commune	Site	N° sépulture	N° inventaire	Code typologique	Description	Datation de la sépulture	Tombe datée
Mengen	Mengener Brücke	0354	8	PBl.2b.C3	Plaque-boucle à languettes repliées à plaque ronde à trois rivets en fer non damasquiné		
Mengen	Mengener Brücke	0373	6	PBl.2b.C3	Plaque-boucle à languettes repliées à plaque ronde à trois rivets en fer non damasquiné		
Mengen	Mengener Brücke	0459	9	PBl.2b.C3	Plaque-boucle à languettes repliées à plaque ronde à trois rivets en fer non damasquiné		
Mengen	Mengener Brücke	0666	1	PBl.2b.C3	Plaque-boucle à languettes repliées à plaque ronde à trois rivets en fer non damasquiné		
Mengen	Mengener Brücke	0795	5	PBl.2b.C3	Plaque-boucle à languettes repliées à plaque ronde à trois rivets en fer non damasquiné		
Mengen	Mengener Brücke	0826	6	PBl.2b.C3	Plaque-boucle à languettes repliées à plaque ronde à trois rivets en fer non damasquiné		
Mengen	Mengener Brücke	0833	34	PBl.2b.C3	Plaque-boucle à languettes repliées à plaque ronde à trois rivets en fer non damasquiné	560/580-610/620	X
Merdingen	Hütste/Schönberg	0147	10	PBl.2b.C3	Plaque-boucle à languettes repliées à plaque ronde à trois rivets en fer non damasquiné		
Merxheim	Obere Reben	0035	10	PBl.2b.C3	Plaque-boucle à languettes repliées à plaque ronde à trois rivets en fer non damasquiné		
Merxheim	Obere Reben	0057.1	4	PBl.2b.C3	Plaque-boucle à languettes repliées à plaque ronde à trois rivets en fer non damasquiné		
Merxheim	Obere Reben	0057.1	8	PBl.2b.C3	Plaque-boucle à languettes repliées à plaque ronde à trois rivets en fer non damasquiné		
Merxheim	Obere Reben	0084	2	PBl.2b.C3	Plaque-boucle à languettes repliées à plaque ronde à trois rivets en fer non damasquiné		
Merxheim	Obere Reben	0091	15	PBl.2b.C3	Plaque-boucle à languettes repliées à plaque ronde à trois rivets en fer non damasquiné		X
Merxheim	Obere Reben	0230	3	PBl.2b.C3	Plaque-boucle à languettes repliées à plaque ronde à trois rivets en fer non damasquiné	600/620	
Odratzheim	Sandgrube	1182	2-3	PBl.2b.C3	Plaque-boucle à languettes repliées à plaque ronde à trois rivets en fer non damasquiné		
Osthouse	Gaigen	0003	3	PBl.2b.C3	Plaque-boucle à languettes repliées à plaque ronde en fer non damasquiné	560/580-600/620	X
Roeschwoog	Am Wasserturm	1054	2-2	PBl.2b.C3	Plaque-boucle à languettes repliées à plaque ronde à trois rivets en fer non damasquiné		
Eckwersheim	Burgweg Links	1052	40	PBl.2b.D0	Plaque-boucle à languettes repliées à plaque quadrangulaire en fer non damasquiné		
Eichstetten am Kaiserstuhl	Wannenberg	0200	2	PBl.2b.D0	Plaque-boucle à languettes repliées à plaque quadrangulaire en fer non damasquiné		
Mengen	Mengener Brücke	0225B	8	PBl.2b.D0	Plaque-boucle à languettes repliées à plaque quadrangulaire en fer non damasquiné		
Vendenheim	Entrepôt Atlas Fly	0421	2	PBl.2b.D0	Plaque-boucle à languettes repliées à plaque quadrangulaire en fer non damasquiné		
Bäle	Kleinhüningen	0029	2	PBl.2b.D2	Plaque-boucle à languettes repliées à plaque quadrangulaire à deux rivets en fer non damasquiné		
Endingen am Kaiserstuhl	Drei-Burg	0021	1a	PBl.2b.D2	Plaque-boucle à languettes repliées à plaque quadrangulaire à deux rivets en fer non damasquiné		
Mengen	Mengener Brücke	0370	2	PBl.2b.D2	Plaque-boucle à languettes repliées à plaque quadrangulaire à deux rivets en fer non damasquiné		
Odratzheim	Sandgrube	1075	2-2	PBl.2b.D3	Plaque-boucle à languettes repliées à plaque quadrangulaire à trois rivets en fer non damasquiné		
Endingen am Kaiserstuhl	Drei-Burg	0003	4	PBl.2b.F0	Plaque-boucle à languettes repliées à plaque linguiforme en fer non damasquiné		
Hégenheim	45 rue de Héisingue	0089	239-1	PBl.2b.F0	Plaque-boucle à languettes repliées à plaque linguiforme en fer non damasquiné		
Illfurth	Buergeley/Hasenrain	0039	53a	PBl.2b.F0	Plaque-boucle à languettes repliées à plaque linguiforme en fer non damasquiné		
Illfurth	Buergeley/Hasenrain	0179	1	PBl.2b.F0	Plaque-boucle à languettes repliées à plaque linguiforme en fer non damasquiné		
Illfurth	Buergeley/Hasenrain	0184	6	PBl.2b.F0	Plaque-boucle à languettes repliées à plaque linguiforme en fer non damasquiné		X
Mengen	Mengener Brücke	0242	2	PBl.2b.F0	Plaque-boucle à languettes repliées à plaque linguiforme en fer non damasquiné		
Mengen	Mengener Brücke	0277	9	PBl.2b.F0	Plaque-boucle à languettes repliées à plaque linguiforme en fer non damasquiné		
Mengen	Mengener Brücke	0320	1	PBl.2b.F0	Plaque-boucle à languettes repliées à plaque linguiforme en fer non damasquiné		
Mengen	Mengener Brücke	0418	2	PBl.2b.F0	Plaque-boucle à languettes repliées à plaque linguiforme en fer non damasquiné		
Mengen	Mengener Brücke	0491	4-9	PBl.2b.F0	Plaque-boucle à languettes repliées à plaque linguiforme en fer non damasquiné		
Mengen	Mengener Brücke	0503	9	PBl.2b.F0	Plaque-boucle à languettes repliées à plaque linguiforme en fer non damasquiné		
Mengen	Mengener Brücke	0580	10	PBl.2b.F0	Plaque-boucle à languettes repliées à plaque linguiforme en fer non damasquiné		
Mengen	Mengener Brücke	0734	8	PBl.2b.F0	Plaque-boucle à languettes repliées à plaque linguiforme en fer non damasquiné		
Merxheim	Obere Reben	0080	1	PBl.2b.F0	Plaque-boucle à languettes repliées à plaque linguiforme en fer non damasquiné		
Wasselonne	Wriedbiel	0129	2	PBl.2b.F0	Plaque-boucle à languettes repliées à plaque linguiforme en fer non damasquiné		
Hégenheim	45 rue de Héisingue	0110	205	PBl.2b.F2	Plaque-boucle à languettes repliées à plaque linguiforme à deux rivets en fer non damasquiné		
Merdingen	Hütste/Schönberg	0200	2	PBl.2b.F2	Plaque-boucle à languettes repliées à plaque linguiforme à deux rivets en fer non damasquiné		
Munzingen	Waldkinzig	0143	2	PBl.2b.F2	Plaque-boucle à languettes repliées à plaque linguiforme à deux rivets en fer non damasquiné		

Annexe 16 : Liste des plaques-boucles en fer non damasquiné

Commune	Site	N° sépulture	N° inventaire	Code typologique	Description	Datation de la sépulture	Tombe datée
Wasselonne	Wiedbühl	0009	1	PBl.2b.F2	Plaque-boucle à languettes repliées à plaque linguiforme à deux rivets en fer non damasquiné		
Bäle	Kleinhüningen	0160	13	PBl.2b.F3	Plaque-boucle à languettes repliées à plaque linguiforme à trois rivets en fer non damasquiné		
Didenheim	ZAC des Collines	0006.1	10010	PBl.2b.F3	Plaque-boucle à languettes repliées à plaque linguiforme à trois rivets en fer non damasquiné		
Eckwersheim	Burgweg Links	1061	5	PBl.2b.F3	Plaque-boucle à languettes repliées à plaque linguiforme à trois rivets en fer non damasquiné		
Eichstetten am Kaiserstuhl	Wannenberg	0068	1	PBl.2b.F3	Plaque-boucle à languettes repliées à plaque linguiforme à trois rivets en fer non damasquiné		
Eichstetten am Kaiserstuhl	Wannenberg	0094	2	PBl.2b.F3	Plaque-boucle à languettes repliées à plaque linguiforme à trois rivets en fer non damasquiné		
Eichstetten am Kaiserstuhl	Wannenberg	0125	7	PBl.2b.F3	Plaque-boucle à languettes repliées à plaque linguiforme à trois rivets en fer non damasquiné	610/620 env.	X
Eichstetten am Kaiserstuhl	Wannenberg	0128	1	PBl.2b.F3	Plaque-boucle à languettes repliées à plaque linguiforme à trois rivets en fer non damasquiné		
Eichstetten am Kaiserstuhl	Wannenberg	0161	10	PBl.2b.F3	Plaque-boucle à languettes repliées à plaque linguiforme à trois rivets en fer non damasquiné		
Eichstetten am Kaiserstuhl	Wannenberg	0195	6	PBl.2b.F3	Plaque-boucle à languettes repliées à plaque linguiforme à trois rivets en fer non damasquiné	610/620-650/660	X
Eichstetten am Kaiserstuhl	Wannenberg	0201	2	PBl.2b.F3	Plaque-boucle à languettes repliées à plaque linguiforme à trois rivets en fer non damasquiné		
Eichstetten am Kaiserstuhl	Wannenberg	0208	4	PBl.2b.F3	Plaque-boucle à languettes repliées à plaque linguiforme à trois rivets en fer non damasquiné		
Eichstetten am Kaiserstuhl	Wannenberg	02108	5	PBl.2b.F3	Plaque-boucle à languettes repliées à plaque linguiforme à trois rivets en fer non damasquiné		
Eichstetten am Kaiserstuhl	Wannenberg	0227	6	PBl.2b.F3	Plaque-boucle à languettes repliées à plaque linguiforme à trois rivets en fer non damasquiné		
Eichstetten am Kaiserstuhl	Wannenberg	0256	2	PBl.2b.F3	Plaque-boucle à languettes repliées à plaque linguiforme à trois rivets en fer non damasquiné		
Eichstetten am Kaiserstuhl	Wannenberg	0264	1	PBl.2b.F3	Plaque-boucle à languettes repliées à plaque linguiforme à trois rivets en fer non damasquiné		
Endingen am Kaiserstuhl	Diel-Burg	0084	4a	PBl.2b.F3	Plaque-boucle à languettes repliées à plaque linguiforme à trois rivets en fer non damasquiné		
Endingen am Kaiserstuhl	Diel-Burg	0133	3a	PBl.2b.F3	Plaque-boucle à languettes repliées à plaque linguiforme à trois rivets en fer non damasquiné		
Geisolsheim	Schwobenfeld	5740	5740-2.7	PBl.2b.F3	Plaque-boucle à languettes repliées à plaque linguiforme à trois rivets en fer non damasquiné	560/580-610/620	X
Illfurth	Buergehlen/Hasenrain	0083	4	PBl.2b.F3	Plaque-boucle à languettes repliées à plaque linguiforme à trois rivets en fer non damasquiné		
Illfurth	Buergehlen/Hasenrain	0165	9	PBl.2b.F3	Plaque-boucle à languettes repliées à plaque linguiforme à trois rivets en fer non damasquiné		
Illfurth	Buergehlen/Hasenrain	0319	11	PBl.2b.F3	Plaque-boucle à languettes repliées à plaque linguiforme à trois rivets en fer non damasquiné	610/620-650/660	X
Illfurth	Buergehlen/Hasenrain	0336	6	PBl.2b.F3	Plaque-boucle à languettes repliées à plaque linguiforme à trois rivets en fer non damasquiné		
Mengen	Mengener Brücke	0178	1	PBl.2b.F3	Plaque-boucle à languettes repliées à plaque linguiforme à trois rivets en fer non damasquiné		
Mengen	Mengener Brücke	0321	4	PBl.2b.F3	Plaque-boucle à languettes repliées à plaque linguiforme à trois rivets en fer non damasquiné		

Annexe 16 : Liste des plaques-boucles en fer non damasquiné

Commune	Site	N° sépulture	N° inventaire	Code typologique	Description	Datation de la sépulture	Tombe datée
Mengen	Mengener Brücke	0362	7	PBl.2b.F3	Plaque-boucle à languettes repliées à plaque linguiforme à trois rivets en fer non damasquiné		
Mengen	Mengener Brücke	0375	2	PBl.2b.F3	Plaque-boucle à languettes repliées à plaque linguiforme à trois rivets en fer non damasquiné		
Mengen	Mengener Brücke	0385	2b	PBl.2b.F3	Plaque-boucle à languettes repliées à plaque linguiforme à trois rivets en fer non damasquiné		
Mengen	Mengener Brücke	0481	4	PBl.2b.F3	Plaque-boucle à languettes repliées à plaque linguiforme à trois rivets en fer non damasquiné		
Mengen	Mengener Brücke	0607	2	PBl.2b.F3	Plaque-boucle à languettes repliées à plaque linguiforme à trois rivets en fer non damasquiné		
Mengen	Mengener Brücke	0608	5-6	PBl.2b.F3	Plaque-boucle à languettes repliées à plaque linguiforme à trois rivets en fer non damasquiné		
Mengen	Mengener Brücke	0659	3	PBl.2b.F3	Plaque-boucle à languettes repliées à plaque linguiforme à trois rivets en fer non damasquiné		
Mengen	Mengener Brücke	0735	6	PBl.2b.F3	Plaque-boucle à languettes repliées à plaque linguiforme à trois rivets en fer non damasquiné		
Mengen	Mengener Brücke	0785	11	PBl.2b.F3	Plaque-boucle à languettes repliées à plaque linguiforme à trois rivets en fer non damasquiné		
Mengen	Mengener Brücke	0790	16	PBl.2b.F3	Plaque-boucle à languettes repliées à plaque linguiforme à trois rivets en fer non damasquiné	610/620-650/660	X
Mengen	Mengener Brücke	0839	1	PBl.2b.F3	Plaque-boucle à languettes repliées à plaque linguiforme à trois rivets en fer non damasquiné		
Mengen	Mengener Brücke	0842A	3	PBl.2b.F3	Plaque-boucle à languettes repliées à plaque linguiforme à trois rivets en fer non damasquiné		
Mengen	Mengener Brücke	0861	1	PBl.2b.F3	Plaque-boucle à languettes repliées à plaque linguiforme à trois rivets en fer non damasquiné		
Merdingen	Hütste/Schönberg	0111	11	PBl.2b.F3	Plaque-boucle à languettes repliées à plaque linguiforme à trois rivets en fer non damasquiné		
Merxheim	Obere Reben	0019	7	PBl.2b.F3	Plaque-boucle à languettes repliées à plaque linguiforme à trois rivets en fer non damasquiné	610/620 env.	X
Merxheim	Obere Reben	0065	4	PBl.2b.F3	Plaque-boucle à languettes repliées à plaque linguiforme à trois rivets en fer non damasquiné		
Merxheim	Obere Reben	0123	3	PBl.2b.F3	Plaque-boucle à languettes repliées à plaque linguiforme à trois rivets en fer non damasquiné		
Merxheim	Obere Reben	0252	6	PBl.2b.F3	Plaque-boucle à languettes repliées à plaque linguiforme à trois rivets en fer non damasquiné		
Odratzheim	Sandgrube	1070	7-7.1	PBl.2b.F3	Plaque-boucle à languettes repliées à plaque linguiforme à trois rivets en fer non damasquiné		
Odratzheim	Sandgrube	1090	9-4.1	PBl.2b.F3	Plaque-boucle à languettes repliées à plaque linguiforme à trois rivets en fer non damasquiné		
Roeschwoog	Am Wasserturm	1083	2-2	PBl.2b.F3	Plaque-boucle à languettes repliées à plaque linguiforme à trois rivets en fer non damasquiné		
Roeschwoog	Am Wasserturm	1088	2-1	PBl.2b.F3	Plaque-boucle à languettes repliées à plaque linguiforme à trois rivets en fer non damasquiné		
Illfurth	Buergelein/Hasenrain	0106	1	PBl.2b.F5	Plaque-boucle à languettes repliées à plaque linguiforme à cinq rivets en fer non damasquiné		
Merxheim	Obere Reben	0017	4	PBl.2b.F5	Plaque-boucle à languettes repliées à plaque linguiforme à cinq rivets en fer non damasquiné		
Illfurth	Buergelein/Hasenrain	0104	1	PBl.2b.Fe3	Plaque-boucle à languettes repliées à plaque linguiforme étroite à trois rivets en fer non damasquiné		

Annexe 16 : Liste des plaques-boucles en fer non damasquiné

Commune	Site	N° sépulture	N° inventaire	Code typologique	Description	Datation de la sépulture	Tombe datée
Illfurth	Burgelen/Hasenrain	0139	1a	PBI.2b.Fe3	Plaque-boucle à languettes repliées à plaque linguiforme étroite à trois rivets en fer non damasquiné		
Mengen	Mengener Brücke	0486	4a	PBI.2b.Fe3	Plaque-boucle à languettes repliées à plaque linguiforme étroite à trois rivets en fer non damasquiné		
Merdlingen	Hütstel/Schönberg	0100	2	PBI.2b.Fe4	Plaque-boucle à languettes repliées à plaque linguiforme étroite à quatre rivets en fer non damasquiné	560/570-600/610	X
Iffezheim	Hardstrasse	0004	2	PBI.2b.F10	Plaque-boucle à languettes repliées à contours festonnés en fer non damasquiné		
Eckwersheim	Burgweg Links	1003	2	PBI.2b.FB3	Plaque-boucle à languettes repliées à plaque linguiforme à contours festonnés à trois rivets en fer non damasquiné		
Eichstetten am Kaiserstuhl	Wannenberg	0039	1	PBI.2b.FB3	Plaque-boucle à languettes repliées à plaque linguiforme à contours festonnés à trois rivets en fer non damasquiné		
Eichstetten am Kaiserstuhl	Wannenberg	0207	5	PBI.2b.FB3	Plaque-boucle à languettes repliées à plaque linguiforme à contours festonnés à trois rivets en fer non damasquiné		
Eichstetten am Kaiserstuhl	Wannenberg	0219	6	PBI.2b.FB3	Plaque-boucle à languettes repliées à plaque linguiforme à contours festonnés à trois rivets en fer non damasquiné		
Eichstetten am Kaiserstuhl	Wannenberg	0250	5	PBI.2b.FB3	Plaque-boucle à languettes repliées à plaque linguiforme à contours festonnés à trois rivets en fer non damasquiné		
Eichstetten am Kaiserstuhl	Wannenberg	0261	4	PBI.2b.FB3	Plaque-boucle à languettes repliées à plaque linguiforme à contours festonnés à trois rivets en fer non damasquiné		
Illfurth	Burgelen/Hasenrain	0074	2	PBI.2b.FB3	Plaque-boucle à languettes repliées à plaque linguiforme à contours festonnés à trois rivets en fer non damasquiné		
Mengen	Mengener Brücke	0818	3	PBI.2b.FB3	Plaque-boucle à languettes repliées à plaque linguiforme à contours festonnés à trois rivets en fer non damasquiné		
Mengen	Mengener Brücke	0843	9	PBI.2b.FB3	Plaque-boucle à languettes repliées à plaque linguiforme à contours festonnés à trois rivets en fer non damasquiné		
Mengen	Mengener Brücke	0865A	4	PBI.2b.FB3	Plaque-boucle à languettes repliées à plaque linguiforme à contours festonnés à trois rivets en fer non damasquiné		
Bischoffingen	Blegerten	0020	2.a	PBI.2b.G0	Plaque-boucle à languettes repliées à plaque trapézoïdale à extrémités en queue d'aronde en fer non damasquiné		
Illfurth	Burgelen/Hasenrain	0217	59	PBI.2b.G3	Plaque-boucle à languettes repliées à plaque trapézoïdale à extrémités en queue d'aronde à trois rivets en fer non damasquiné		
Illfurth	Burgelen/Hasenrain	0313	3	PBI.2b.G3	Plaque-boucle à languettes repliées à plaque trapézoïdale à extrémités en queue d'aronde à trois rivets en fer non damasquiné		
Illfurth	Burgelen/Hasenrain	0195	3	PBI.2b.G5	Plaque-boucle à languettes repliées à plaque trapézoïdale à extrémités en queue d'aronde à cinq rivets en fer non damasquiné	600/620 env.	X
Roeschwoog	Am Wasserturm	1087	2-2	PBI.2b.G5	Plaque-boucle à languettes repliées à plaque trapézoïdale à extrémités en queue d'aronde à cinq rivets en fer non damasquiné		
Eichstetten am Kaiserstuhl	Wannenberg	0144	4	PBI.2b.I0	Plaque-boucle à languettes repliées à plaque de forme indéterminée en fer non damasquiné		
Endingen am Kaiserstuhl	Diel-Burg	0180	1a	PBI.2b.I0	Plaque-boucle à languettes repliées à plaque de forme indéterminée en fer non damasquiné		
Hégenheim	45 rue de Hélingue	0086	170	PBI.2b.I0	Plaque-boucle à languettes repliées à plaque de forme indéterminée en fer non damasquiné		
Iffezheim	Hardstrasse	0013	2	PBI.2b.I0	Plaque-boucle à languettes repliées à plaque de forme indéterminée en fer non damasquiné		
Illfurth	Burgelen/Hasenrain	0199	3	PBI.2b.I0	Plaque-boucle à languettes repliées à plaque de forme indéterminée en fer non damasquiné		
Mengen	Mengener Brücke	0273	9	PBI.2b.I0	Plaque-boucle à languettes repliées à plaque de forme indéterminée en fer non damasquiné		

Annexe 16 : Liste des plaques-boucles en fer non damasquiné

Commune	Site	N° sépulture	N° inventaire	Code typologique	Description	Datation de la sépulture	Tombe datée
Mengen	Mengener Brücke	0296	2	PBl.2b.I0	Plaque-boucle à languettes repliées à plaque de forme indéterminée en fer non damasquiné		
Mengen	Mengener Brücke	0338	3a	PBl.2b.I0	Plaque-boucle à languettes repliées à plaque de forme indéterminée en fer non damasquiné		
Mengen	Mengener Brücke	0400	5	PBl.2b.I0	Plaque-boucle à languettes repliées à plaque de forme indéterminée en fer non damasquiné		
Mengen	Mengener Brücke	0421	2	PBl.2b.I0	Plaque-boucle à languettes repliées à plaque de forme indéterminée en fer non damasquiné		
Mengen	Mengener Brücke	0424	5	PBl.2b.I0	Plaque-boucle à languettes repliées à plaque de forme indéterminée en fer non damasquiné		
Mengen	Mengener Brücke	0428	3	PBl.2b.I0	Plaque-boucle à languettes repliées à plaque de forme indéterminée en matériaux indéterminé		
Mengen	Mengener Brücke	0430	2	PBl.2b.I0	Plaque-boucle à languettes repliées à plaque de forme indéterminée en fer non damasquiné		
Mengen	Mengener Brücke	0475	11	PBl.2b.I0	Plaque-boucle à languettes repliées à plaque de forme indéterminée en fer non damasquiné		
Mengen	Mengener Brücke	0488	8	PBl.2b.I0	Plaque-boucle à languettes repliées à plaque de forme indéterminée en fer non damasquiné		
Mengen	Mengener Brücke	0517	3	PBl.2b.I0	Plaque-boucle à languettes repliées à plaque de forme indéterminée en fer non damasquiné		
Mengen	Mengener Brücke	0603	1	PBl.2b.I0	Plaque-boucle à languettes repliées à plaque de forme indéterminée en fer non damasquiné		
Mengen	Mengener Brücke	0616	5	PBl.2b.I0	Plaque-boucle à languettes repliées à plaque de forme indéterminée en fer non damasquiné		
Mengen	Mengener Brücke	0656	1	PBl.2b.I0	Plaque-boucle à languettes repliées à plaque de forme indéterminée en fer non damasquiné		
Mengen	Mengener Brücke	0742	1	PBl.2b.I0	Plaque-boucle à languettes repliées à plaque de forme indéterminée en fer non damasquiné		
Mengen	Mengener Brücke	0744	1-2	PBl.2b.I0	Plaque-boucle à languettes repliées à plaque de forme indéterminée en fer non damasquiné		
Mengen	Mengener Brücke	0746	4	PBl.2b.I0	Plaque-boucle à languettes repliées à plaque de forme indéterminée en fer non damasquiné		
Mengen	Mengener Brücke	0444	2	PBn.2b.A0	Plaque-boucle à articulation indéterminée à plaque triangulaire en fer non damasquiné		
Vendenheim	Entresôt Atlas Fly	0292	5	PBn.2b.A0	Plaque-boucle à articulation indéterminée à plaque triangulaire en fer non damasquiné		
Wasselonne	Wiedbühl	0038a	1	PBn.2b.A2	Plaque-boucle à articulation indéterminée à plaque triangulaire à deux rivets en fer non damasquiné	610/620-650/660	X
Illfurth	Buergele/Hasenrain	0082	5	PBn.2b.A3	Plaque-boucle à articulation indéterminée à plaque triangulaire à trois rivets en fer non damasquiné		
Mengen	Mengener Brücke	0863	2	PBn.2b.B0	Plaque-boucle à articulation indéterminée à plaque trapézoïdale en fer non damasquiné		
Eckwersheim	Burgweg Links	1049	2-4	PBn.2b.Be3	Plaque-boucle à articulation indéterminée à plaque trapézoïdale étroite à trois rivets en fer non damasquiné		
Mengen	Mengener Brücke	0073	2	PBn.2b.C0	Plaque-boucle à articulation indéterminée à plaque ronde en fer non damasquiné		
Mengen	Mengener Brücke	0343	2	PBn.2b.C0	Plaque-boucle à articulation indéterminée à plaque ronde en fer non damasquiné		
Eichstetten am Kaiserstuhl	Wannenberg	0204	4	PBn.2b.C3	Plaque-boucle à articulation indéterminée à plaque ronde à trois rivets en fer non damasquiné		
Mengen	Mengener Brücke	0378	4	PBn.2b.F0	Plaque-boucle à articulation indéterminée à plaque linguiforme en fer non damasquiné		
Mengen	Mengener Brücke	0381	3	PBn.2b.F0	Plaque-boucle à articulation indéterminée à plaque linguiforme en fer non damasquiné		
Mengen	Mengener Brücke	0598	1	PBn.2b.F0	Plaque-boucle à articulation indéterminée à plaque linguiforme en fer non damasquiné		
Mengen	Mengener Brücke	0655	0	PBn.2b.F0	Plaque-boucle à articulation indéterminée à plaque linguiforme en fer non damasquiné		
Endingen am Kaiserstuhl	Diel-Burg	0090	3a-3b-3c	PBn.2b.F3	Plaque-boucle à articulation indéterminée à plaque linguiforme à trois rivets en fer non damasquiné		

Annexe 16 : Liste des plaques-boucles en fer non damasquiné

Commune	Site	N° sépulture	N° inventaire	Code typologique	Description	Datation de la sépulture	Tombe datée
Munzingen	Waldkinzig	0052	1	PB.n.2b.FF3	Plaque-boucle à articulation indéterminée à plaque linguiforme à contours festonnés à trois rivets en fer non damasquiné		
Bâle	Kleinhüttingen	0055	3a-c	PB.n.2b.I0	Plaque-boucle à articulation indéterminée à plaque de forme indéterminée en fer non damasquiné		
Bâle	Kleinhüttingen	0062	1a	PB.n.2b.I0	Plaque-boucle à articulation indéterminée à plaque de forme indéterminée en fer non damasquiné		
Hégenheim	45 rue de Hésingue	0092	195	PB.n.2b.I0	Plaque-boucle à articulation indéterminée à plaque de forme indéterminée en fer non damasquiné		
Illfurth	Buergelen/Hasenrain	0172	5	PB.n.2b.I0	Plaque-boucle à articulation indéterminée à plaque de forme indéterminée en fer non damasquiné		
Mengen	Mengener Brücke	0108	3	PB.n.2b.I0	Plaque-boucle à articulation indéterminée à plaque de forme indéterminée en fer non damasquiné		
Mengen	Mengener Brücke	0137	5	PB.n.2b.I0	Plaque-boucle à articulation indéterminée à plaque de forme indéterminée en fer non damasquiné	610/620-650/660	X
Mengen	Mengener Brücke	0182	2	PB.n.2b.I0	Plaque-boucle à articulation indéterminée à plaque de forme indéterminée en fer non damasquiné		
Mengen	Mengener Brücke	0267	4	PB.n.2b.I0	Plaque-boucle à articulation indéterminée à plaque de forme indéterminée en fer non damasquiné		
Mengen	Mengener Brücke	0720	2	PB.n.2b.I0	Plaque-boucle à articulation indéterminée à plaque de forme indéterminée en fer non damasquiné		
Mengen	Mengener Brücke	0828	8	PB.n.2b.I0	Plaque-boucle à articulation indéterminée à plaque de forme indéterminée en fer non damasquiné		
Odratzheim	Sandgrube	1014	4-9	PB.n.2b.I0	Plaque-boucle à articulation indéterminée à plaque de forme indéterminée en fer non damasquiné		
Vendenheim	Entrepôt Atlas Fly	0274	2	PB.n.2b.I0	Plaque-boucle à articulation indéterminée à plaque de forme indéterminée en fer non damasquiné		
Wasselonne	Wiedbiehl	0022	1	PB.n.2b.I0	Plaque-boucle à articulation indéterminée à plaque de forme indéterminée en fer non damasquiné	650/660-700	X

ANNEXE 17 : LISTE DES CONTRE-PLAQUES EN MÉTAUX NON FERREUX

Commune	Site	N° sépulture	N° inventaire	Code typologique	Description	Datation de la sépulture	Tombe datée
Eichstetten am Kaiserstuhl	Wannenberg	0091	6	CP.1.Ab3	Contre-plaque triangulaire à bords biseautés à trois rivets en métal non ferreux	650/660-700	X
Hégenheim	45 rue de Héisingue	0027	22	CP.1.Ab3	Contre-plaque triangulaire à bords biseautés à trois rivets en métal non ferreux		
Hégenheim	45 rue de Héisingue	0104	256	CP.1.Ab3	Contre-plaque triangulaire à bords biseautés à trois rivets en métal non ferreux		
Iffezheim	Hardstrasse	0003	3	CP.1.Ab3	Contre-plaque triangulaire à bords biseautés à trois rivets en métal non ferreux		
Ilfurth	Buegelen/Hasenrain	0397	9	CP.1.Ab3	Contre-plaque triangulaire à bords biseautés à trois rivets en métal non ferreux	610/620 env.	X
Mengen	Mengener Brücke	0485	2	CP.1.Ab3	Contre-plaque triangulaire à bords biseautés à trois rivets en métal non ferreux		
Merdlingen	Hütstel/Schönberg	0208	1	CP.1.Ab3	Contre-plaque triangulaire à bords biseautés à trois rivets en métal non ferreux		
Neuenburg am Rhein	Grissheim	0029	1.b	CP.1.Ab3	Contre-plaque triangulaire à bords biseautés à trois rivets en métal non ferreux		
Roeschwoog	Am Wasserturm	1049	2.2	CP.1.Ab3	Contre-plaque triangulaire à bords biseautés à trois rivets en métal non ferreux		
Roeschwoog	Am Wasserturm	1074	2.78	CP.1.Ab3.d3	Contre-plaque triangulaire à bords biseautés à trois rivets et décors de points et d'ocelles en métal non ferreux	560/570-600/610	X
Eichstetten am Kaiserstuhl	Wannenberg	0220	6	CP.1.Bbf3.d12	Contre-plaque trapézoïdale à bords biseautés, contours festonnés à trois rivets et décor zoomorphe en métal non ferreux		
Ilfurth	Buegelen/Hasenrain	0212b	17	CP.1.Bbf3.d12	Contre-plaque trapézoïdale à bords biseautés, contours festonnés à trois rivets et décor zoomorphe en métal non ferreux		
Mengen	Mengener Brücke	0870	3	CP.1.Bbf3.d12	Contre-plaque trapézoïdale à bords biseautés, contours festonnés à trois rivets et décor zoomorphe en métal non ferreux		
Eckwersheim	Burgweg Links	1023	3	CP.1.Bbf3	Contre-plaque trapézoïdale étroite à bords biseautés, contours festonnés à trois rivets en métal non ferreux		
Odratzheim	Sandgrube	1017	2.4.2	CP.1.Bbf3	Contre-plaque trapézoïdale étroite à bords biseautés, contours festonnés à trois rivets en métal non ferreux	630/640-700	X
Mengen	Mengener Brücke	0257	2	CP.1.Cb3.d9	Contre-plaque trapézoïdale à bords biseautés à trois rivets et décor de stries périphériques en métal non ferreux		
Eckwersheim	Burgweg Links	1019	39	CP.1.F.d3	Contre-plaque linguiforme à décors de points et d'ocelles en métal non ferreux	560/580-610/620	X
Merxheim	Oberer Reben	0123	6	CP.1.F3	Contre-plaque linguiforme à trois rivets en métal non ferreux		
Ilfurth	Buegelen/Hasenrain	0077	4b	CP.1.Fbf3	Contre-plaque linguiforme à bords biseautés, contours festonnés et trois rivets en métal non ferreux		
Mengen	Mengener Brücke	0613	3b	CP.1.Hb3	Contre-plaque en losange à bords biseautés à trois rivets en métal non ferreux		
Mengen	Mengener Brücke	0628	1	CP.1.Hb3	Contre-plaque en losange à bords biseautés à trois rivets en métal non ferreux		

ANNEXE 18 : LISTE DES CONTRE-PLAQUES EN FER DAMASQUINÉ

Commune	Site	N° sépulture	N° inventaire	Code typologique	Groupe typologique	Description	Datation de la sépulture	Tombe datée
Mengen	Mengener Brücke	0352	3	CP.2aB.B0.d2		Contre-plaque trapézoïdale à décor indéterminé en fer damasquiné bichrome	610/620 env.	X
Mengen	Mengener Brücke	0604	4	CP.2aB.Be0.d2		Contre-plaque trapézoïdale étroite à décor indéterminé en fer damasquiné bichrome		
Neuenburg am Rhein	Grissheim	0019	4.b	CP.2aB.I0.d0d13		Contre-plaque de forme indéterminée à fond plaqué d'argent et monstres entrelacés en fer damasquiné bichrome		
Mengen	Mengener Brücke	0478	4	CP.2aB.I0.d2		Contre-plaque de forme indéterminée à décor indéterminé en fer damasquiné bichrome		
Mengen	Mengener Brücke	0636	1	CP.2aM.A0.d2		Contre-plaque triangulaire à décor indéterminé en fer damasquiné monochrome		
Roeschwoog	Am Wasserturm	1017	2-3	CP.2aM.Bf3.d0d2		Contre-plaque trapézoïdale à contours festonnés à trois rivets, fond plaqué d'argent et décor indéterminé en fer damasquiné monochrome		
Mengen	Mengener Brücke	0443	8	CP.2aM.F3.d1d2		Contre-plaque linguiforme à trois rivets, fond hachuré et décor indéterminé en fer damasquiné monochrome		
Mengen	Mengener Brücke	0176	1	CP.2aM.F3.d2		Contre-plaque linguiforme à trois rivets et décor indéterminé en fer damasquiné monochrome		
Eichstetten am Kaiserstuhl	Wannenberg	0257	3	CP.2aM.F3.d2		Contre-plaque linguiforme à trois rivets et décor indéterminé en fer damasquiné monochrome		
Illfurth	Buergelein/Hasenrain	0186	6	CP.2aM.G3.d2be		Contre-plaque trapézoïdale à extrémités en queue d'aronde à trois rivets et décor indéterminé en bandes en fer damasquiné monochrome	600 env.	
Merdingen	Hütste/Schönberg	0201	2	CP.2aM.I0.d0d2		Contre-plaque de forme indéterminée à fond plaqué et décor indéterminé en fer damasquiné monochrome		
Mengen	Mengener Brücke	0667	1	CP.2aM.I0.d2		Contre-plaque de forme indéterminée à décor indéterminé en fer damasquiné monochrome		
Merdingen	Hütste/Schönberg	0270	3	CP.2aM.Ie0.d13be		Contre-plaque étroite de forme indéterminée à décor de monstres entrelacés en bandes en échelles en fer damasquiné monochrome		
Endingen am Kaiserstuhl	Diel-Burg	0026	4a	CP.2aN.F2.d1d4		Contre-plaque linguiforme à deux rivets, fond hachuré et entrelacs en fer damasquiné indéterminé		
Merdingen	Hütste/Schönberg	0202	2	CP.2aN.F3.d0d4f		Contre-plaque linguiforme à trois rivets, fond plaqué d'argent et entrelacs filiformes en fer damasquiné indéterminé		
Mengen	Mengener Brücke	0164	1	CP.2aN.F3.d2		Contre-plaque linguiforme à trois rivets et décor indéterminé en fer damasquiné		
Bäle	Kleinhüningen	0130	1	CP.2aN.Ff3.d16		Contre-plaque linguiforme à contours festonnés à trois rivets et décors géométriques en fer damasquiné indéterminé		
Mengen	Mengener Brücke	0346	18b	CP.2aM.D4.d17f	CPLAQUE1	Contre-plaque quadrangulaire à quatre rivets et décor fonçiforme filiforme en fer damasquiné monochrome	560/580-610/620	X
Mengen	Mengener Brücke	0853	17	CP.2aM.D4.d17f	CPLAQUE1	Contre-plaque quadrangulaire à quatre rivets et décor fonçiforme filiforme en fer damasquiné monochrome	610/620 env.	X
Eichstetten am Kaiserstuhl	Wannenberg	0230	9	CP.2aM.D4.d17f	CPLAQUE1	Contre-plaque quadrangulaire à quatre rivets et décor fonçiforme filiforme en fer damasquiné monochrome		
Eichstetten am Kaiserstuhl	Wannenberg	0272	7	CP.2aM.A3.d1d4bpo	CPLAQUE2	Contre-plaque triangulaire à trois rivets, fond hachuré et entrelacs en bandes pointillées en fer damasquiné monochrome	610/620-650/660	X
Illfurth	Buergelein/Hasenrain	0100	2b	CP.2aM.B3.d1d4bpo	CPLAQUE2	Contre-plaque trapézoïdale à trois rivets, fond hachuré et entrelacs en bandes pointillées en fer damasquiné monochrome		
Mengen	Mengener Brücke	0078	4	CP.2aM.B3.d1d4bpo	CPLAQUE2	Contre-plaque trapézoïdale à trois rivets, fond hachuré et entrelacs en bandes pointillées en fer damasquiné monochrome		
Mengen	Mengener Brücke	0300	2	CP.2aM.B3.d1d4bpo	CPLAQUE2	Contre-plaque trapézoïdale à trois rivets, fond hachuré et entrelacs en bandes pointillées en fer damasquiné monochrome		

Annexe 18 : Liste des contre-plaques en fer damasquiné

Commune	Site	N° sépulture	N° inventaire	Code typologique	Groupe typologique	Description	Datation de la sépulture	Tombe datée
Mengen	Mengener Brücke	0780	20	CP. 2aM.B3.d1d4bpo	CPLAQUE2	Contre-plaque trapézoïdale à trois rivets, fond hachuré et entrelacs en bandes pointillées en fer damasquiné monochrome	610/620-650/660	X
Mengen	Mengener Brücke	0862	9	CP. 2aM.B3.d1d4bpo	CPLAQUE2	Contre-plaque trapézoïdale à trois rivets, fond hachuré et entrelacs en bandes pointillées en fer damasquiné monochrome	610/620-650/660	X
Merxheim	Obere Reben	0117	7	CP. 2aM.B3.d1d4bpo	CPLAQUE2	Contre-plaque trapézoïdale à trois rivets, fond hachuré et entrelacs en bandes pointillées en fer damasquiné monochrome		
Mengen	Mengener Brücke	0414	8	CP. 2aM.F3.d1d4bpo	CPLAQUE2	Contre-plaque linguiforme à trois rivets, fond hachuré et entrelacs en bandes pointillées en fer damasquiné monochrome		
Mengen	Mengener Brücke	0844	8	CP. 2aM.F3.d1d4bpo	CPLAQUE2	Contre-plaque linguiforme à trois rivets, fond hachuré et entrelacs en bandes pointillées en fer damasquiné monochrome		
Eichstetten am Kaiserstuhl	Wannenberg	0169	10	CP. 2aM.F3.d1d4bpo	CPLAQUE2	Contre-plaque linguiforme à trois rivets, fond hachuré et entrelacs en bandes pointillées en fer damasquiné monochrome		
Endingen am Kaiserstuhl	Die-Burg	0054	5b	CP. 2aM.F3.d1d4bpo	CPLAQUE2	Contre-plaque linguiforme à trois rivets, fond hachuré et entrelacs en bandes pointillées en fer damasquiné monochrome		
Mengen	Mengener Brücke	0068	6	CP. 2aM.G0.d1d4bpo	CPLAQUE2	Contre-plaque trapézoïdale à extrémités en queue d'aronde, fond hachuré et entrelacs en bandes pointillées en fer damasquiné monochrome		
Illfurth	Buergele/Hasenrain	0476	1	CP. 2aM.G3.d1d4bpo	CPLAQUE2	Contre-plaque trapézoïdale à extrémités en queue d'aronde à trois rivets, fond hachuré et entrelacs en bandes pointillées en fer damasquiné monochrome		
Illfurth	Buergele/Hasenrain	0073	31b	CP. 2aM.G3.d1d4bpo	CPLAQUE2	Contre-plaque trapézoïdale à extrémités en queue d'aronde à trois rivets, fond hachuré et entrelacs en bandes pointillées en fer damasquiné monochrome		
Mengen	Mengener Brücke	0600	5	CP. 2aM.G3.d1d4bpo	CPLAQUE2	Contre-plaque trapézoïdale à extrémités en queue d'aronde à trois rivets, fond hachuré et entrelacs en bandes pointillées en fer damasquiné monochrome		
Mendingen	Hütste/Schönberg	0197	1	CP. 2aM.G3.d1d4bpo	CPLAQUE2	Contre-plaque trapézoïdale à extrémités en queue d'aronde à trois rivets, fond hachuré et entrelacs en bandes pointillées en fer damasquiné monochrome		
Eichstetten am Kaiserstuhl	Wannenberg	0185	7	CP. 2aM.G3.d1d4bpo	CPLAQUE2	Contre-plaque trapézoïdale à extrémités en queue d'aronde à trois rivets, fond hachuré et entrelacs en bandes pointillées en fer damasquiné monochrome		
Merxheim	Obere Reben	0280	18	CP. 2aM.G3.d1d4bpo	CPLAQUE2	Contre-plaque trapézoïdale à extrémités en queue d'aronde à trois rivets, fond hachuré et entrelacs en bandes pointillées en fer damasquiné monochrome	600/620-650 env.	X
Merxheim	Obere Reben	0253	1	CP. 2aM.G3.d1d4bpo	CPLAQUE2	Contre-plaque trapézoïdale à extrémités en queue d'aronde à trois rivets, fond hachuré et entrelacs en bandes pointillées en fer damasquiné monochrome		
Mendingen	Hütste/Schönberg	0155	2	CP. 2aB.80.d2	CPLAQUE3	Contre-plaque trapézoïdale à décor indéterminé en fer damasquiné bichrome		
Illfurth	Buergele/Hasenrain	0042	32	CP. 2aB.B3.d0d13be	CPLAQUE3	Contre-plaque trapézoïdale à trois rivets, fond plaqué d'argent et monstres entrelacés en bandes en échelle en fer damasquiné bichrome		
Neuenburg am Rhein	Grissheim	0070	3.b	CP. 2aB.B3.d0d13bpl	CPLAQUE3	Contre-plaque trapézoïdale à trois rivets, fond plaqué d'argent et monstres entrelacés en bandes pleines en fer damasquiné bichrome		
Mengen	Mengener Brücke	0177	4	CP. 2aB.B3.d0d13bpl	CPLAQUE3	Contre-plaque trapézoïdale à trois rivets, fond plaqué d'argent et monstres entrelacés en bandes pleines en fer damasquiné bichrome		
Roeschwoog	Arm Wasserturm	1008	2-3	CP. 2aB.B3.d0d4f	CPLAQUE3	Contre-plaque trapézoïdale à trois rivets, fond plaqué d'argent et entrelacs filiformes en fer damasquiné bichrome	650/660 env.	X
Mengen	Mengener Brücke	0440	3	CP. 2aB.Be3.d0d13be	CPLAQUE3	Contre-plaque trapézoïdale étroite à trois rivets, fond plaqué d'argent et monstres entrelacés en bande en échelles en fer damasquiné bichrome		

Annexe 18 : Liste des contre-plaques en fer damasquiné

Commune	Site	N° sépulture	N° inventaire	Code typologique	Groupe typologique	Description	Datation de la sépulture	Tombe datée
Merxheim	Obere Reben	0012	17	CP.2aB.Be3.d0d13f	CPLAQUE3	Contre-plaque trapézoïdale étroite à trois rivets, fond plaqué d'argent et monstres entrelacés filiformes en fer damasquiné bichrome	650/660-700	X
Mengen	Mengener Brücke	0045	1	CP.2aB.Bf0.d2	CPLAQUE3	Contre-plaque trapézoïdale étroite à contours festonnés à décor indéterminé en fer damasquiné bichrome		
Odratzheim	Sandgrube	1062	2-12	CP.2aB.Bf03.d0d10be	CPLAQUE3	Contre-plaque trapézoïdale étroite à contours festonnés à trois rivets, fond plaqué d'argent et bande centrale en bande en échelle en fer damasquiné bichrome		
Munzingen	Waldkinzig	0048	7	CP.2aB.Df2.d0d4f	CPLAQUE3	Contre-plaque quadrangulaire à contours festonnés à deux rivets, fond plaqué d'argent et entrelacs filiformes en fer damasquiné bichrome		
Illfurth	Buergele/Hasenrain	0050	2	CP.2aB.F3.d0d18bpo	CPLAQUE3	Contre-plaque linguiforme à trois rivets, fond plaqué d'argent et vanneries en bandes pointillées en fer damasquiné bichrome		
Eichstetten am Kaiserstuhl	Wannenberg	0215	5	CP.2aB.F3.d4bp/d13f	CPLAQUE3	Contre-plaque linguiforme à trois rivets à entrelacs en bandes pleines et monstres entrelacés filiformes en fer damasquiné bichrome		
Mengen	Mengener Brücke	0411	3	CP.2aB.F3.d5	CPLAQUE3	Contre-plaque linguiforme à trois rivets et entrelacs à extrémités en têtes zoomorphes		
Illfurth	Buergele/Hasenrain	0132	2b	CP.2aB.F3.d7bp1	CPLAQUE3	Contre-plaque linguiforme à trois rivets et bandes symétriques à boucles en bandes pleines en fer damasquiné bichrome	650/660-700	X
Illfurth	Buergele/Hasenrain	0123	5	CP.2aB.F3.d7bp1	CPLAQUE3	Contre-plaque linguiforme à trois rivets et bandes symétriques à boucles en bandes pleines en fer damasquiné bichrome	650/660-700	X
Munzingen	Waldkinzig	0168	5	CP.2aB.Fe3.d0d10z	CPLAQUE3	Contre-plaque linguiforme étroite à contours festonnés à trois rivets, fond plaqué d'argent et bande centrale en zigzag en fer damasquiné bichrome		
Endingen am Kaiserstuhl	Diel-Burg	0029	4a	CP.2aB.Ff0.d1d4	CPLAQUE3	Contre-plaque linguiforme à contours festonnés à fond hachuré et entrelacs en fer damasquiné bichrome		
Hégenheim	45 rue de Hésingue	0130	292	CP.2aB.Ff3.d1d4be	CPLAQUE3	Contre-plaque linguiforme à contours festonnés à trois rivets, fond hachuré et entrelacs en bandes en échelles en fer damasquiné bichrome		
Merdlingen	Hütstel/Schönberg	0014	2	CP.2aM.A0.d4f	CPLAQUE3	Contre-plaque triangulaire à entrelacs filiformes en fer damasquiné monochrome		
Eichstetten am Kaiserstuhl	Wannenberg	0127	8	CP.2aM.A3.d1d5bpo	CPLAQUE3	Contre-plaque triangulaire à trois rivets, fond hachuré et entrelacs à extrémités à têtes zoomorphes en bandes pointillées en fer damasquiné monochrome		
Mengen	Mengener Brücke	0816	7	CP.2aM.B3.d0d4f	CPLAQUE3	Contre-plaque trapézoïdale à trois rivets, fond plaqué d'argent et entrelacs filiformes en fer damasquiné monochrome	610/620-650/660	X
Lutter	Obersaage	0004	2	CP.2aM.B3.d0d8bpo	CPLAQUE3	Contre-plaque trapézoïdale à trois rivets, fond plaqué d'argent et tresses cruciformes en bandes pointillées en fer damasquiné monochrome		
Mengen	Mengener Brücke	0605	5	CP.2aM.B3.d1d4f	CPLAQUE3	Contre-plaque trapézoïdale à trois rivets, fond hachuré et entrelacs filiformes en fer damasquiné monochrome		
Buggingen	Weckersgraben	0020	22	CP.2aM.B5.d0d6be	CPLAQUE3	Contre-plaque trapézoïdale à cinq rivets, fond plaqué d'argent et rosace en bande en échelle en fer damasquiné monochrome	650/660-700	X
Wasselonne	Wriedbieh	0086	1	CP.2aM.Bf3.d0d18bpo	CPLAQUE3	Contre-plaque trapézoïdale à contours festonnés à trois rivets, fond plaqué d'argent et vanneries en bandes pointillées en fer damasquiné monochrome		
Mengen	Mengener Brücke	0815	2	CP.2aM.Bf5.d0d13be	CPLAQUE3	Contre-plaque trapézoïdale à contours festonnés à cinq rivets, fond plaqué d'argent et monstres entrelacés en bandes en échelles en fer damasquiné monochrome		
Roeschwoog	Am Wasserturm	1063	2-5	CP.2aM.Bf03.d0d4f	CPLAQUE3	Contre-plaque trapézoïdale étroite à contours festonnés à trois rivets, fond plaqué d'argent et entrelacs filiformes en fer damasquiné monochrome		
Illfurth	Buergele/Hasenrain	0478	2	CP.2aM.De2.d4f	CPLAQUE3	Contre-plaque quadrangulaire étroite à deux rivets, décor d'entrelacs filiformes en fer damasquiné monochrome		
Munzingen	Waldkinzig	0131	5	CP.2aM.F3.d1d4be	CPLAQUE3	Contre-plaque linguiforme à trois rivets, fond hachuré et entrelacs en bandes en échelles en fer damasquiné monochrome		

Annexe 18 : Liste des contre-plaques en fer damasquiné

Commune	Site	N° sépulture	N° inventaire	Code typologique	Groupe typologique	Description	Datation de la sépulture	Tombe datée
Vendenheim	Entrepôt Atlas Fly	0124	5	CP.2aM.F3.d1d5be	CPLAQUE3	Contre-plaque linguiforme à trois rivets, fond hachuré et entrelacs à extrémités à têtes zoomorphes en bandes en échelles en fer damasquiné monochrome	610/620-650/660	X
Hégenheim	45 rue de Hésingue	0101	229-2	CP.2aM.F3.d1d7bp	CPLAQUE3	Contre-plaque linguiforme à trois rivets, fond hachuré et bandes symétriques à boucles en bandes pleines en fer damasquiné monochrome		
Mengen	Mengener Brücke	0263	2	CP.2aM.FF3.d0d45be	CPLAQUE3	Contre-plaque linguiforme à contours festonnés à trois rivets, fond plaqué d'argent et entrelacs à extrémités à têtes zoomorphes en bandes en échelles en fer damasquiné monochrome		
Iffezheim	Hardstrasse	0015	4	CP.2aM.FF3.d1d5bpl	CPLAQUE3	Contre-plaque linguiforme à contours festonnés à trois rivets, fond hachuré et entrelacs à extrémités à têtes zoomorphes en bandes pleines en fer damasquiné monochrome		
Merdingen	Hütstele/Schönberg	0205	4	CP.2aM.G3.d1d4be	CPLAQUE3	Contre-plaque trapézoïdale à extrémités en queue d'aronde à trois rivets, fond hachuré et entrelacs en bandes en échelles en fer damasquiné monochrome		
Mengen	Mengener Brücke	0586	2	CP.2aM.G3.d1d4f	CPLAQUE3	Contre-plaque trapézoïdale à extrémités en queue d'aronde à trois rivets, fond hachuré et entrelacs filiformes en fer damasquiné monochrome		
Neuenburg am Rhein	Grissheim	0050	5.b	CP.2aM.G3.d1d7be	CPLAQUE3	Contre-plaque trapézoïdale à extrémités en queue d'aronde à trois rivets, fond hachuré et bandes symétriques à boucles en bandes en échelles en fer damasquiné monochrome	610/620-650/660	X
Illkirch-Graffenstaden	Colonne	0212	9	CP.2aM.G3.d1d7bpo	CPLAQUE3	Contre-plaque trapézoïdale à extrémités en queue d'aronde à trois rivets, fond hachuré et bandes symétriques à boucles en bandes, pointillées en fer damasquiné monochrome	610/620-650/660	X
Illfurth	Buergeleit/Hasenrain	0111	2	CP.2aB.B3.d0d13f	CPLAQUE4	Contre-plaque trapézoïdale à trois rivets, fond plaqué d'argent et monstres entrelacés filiformes en fer damasquiné bichrome		
Eichstetten am Kaiserstuhl	Wannenberg	0266	13	CP.2aB.Be3.d0d4f	CPLAQUE4	Contre-plaque trapézoïdale étroite à trois rivets, fond plaqué d'argent et entrelacs filiformes en fer damasquiné bichrome	630/640 env.	X
Ermendingen	Schlossberg	0001	d	CP.2aB.BF3.d0d13f	CPLAQUE4	Contre-plaque trapézoïdale à contours festonnés à trois rivets, fond plaqué d'argent et monstres entrelacés filiformes en fer damasquiné bichrome		
Munzingen	Waldkinzig	0075	1	CP.2aB.BF3.d0d13f	CPLAQUE4	Contre-plaque trapézoïdale à contours festonnés à trois rivets, fond plaqué d'argent et monstres entrelacés filiformes en fer damasquiné bichrome		
Merxheim	Obere Reben	0063	11	CP.2aB.BF3.d0d13f	CPLAQUE4	Contre-plaque trapézoïdale à contours festonnés à trois rivets, fond plaqué d'argent et monstres entrelacés filiformes en fer damasquiné bichrome		
Merxheim	Obere Reben	0046	4	CP.2aB.BF3.d0d13f	CPLAQUE4	Contre-plaque trapézoïdale à contours festonnés à trois rivets, fond plaqué d'argent et monstres entrelacés filiformes en fer damasquiné bichrome		
Hégenheim	45 rue de Hésingue	0098	234-2	CP.2aB.BF3.d0d13f	CPLAQUE4	Contre-plaque trapézoïdale à contours festonnés à trois rivets, fond plaqué d'argent et monstres entrelacés filiformes en fer damasquiné bichrome		
Endingen am Kaiserstuhl	Diel-Burg	0044	3b	CP.2aB.BF3.d0d13f	CPLAQUE4	Contre-plaque trapézoïdale à contours festonnés à trois rivets, fond plaqué d'argent et monstres entrelacés filiformes en fer damasquiné bichrome	650/660-700	X
Eckwersheim	Burgweg Links	1020	13	CP.2aB.BF3.d0d13fpe	CPLAQUE4	Contre-plaque trapézoïdale à contours festonnés à trois rivets, fond plaqué d'argent et monstres entrelacés en bandes en échelles en fer damasquiné bichrome		
Eckwersheim	Burgweg Links	1032	17	CP.2aB.BF3.d0d4f	CPLAQUE4	Contre-plaque trapézoïdale à contours festonnés à trois rivets, fond plaqué d'argent et entrelacs filiformes en fer damasquiné bichrome		
Mengen	Mengener Brücke	0086B	2	CP.2aB.BFe3.d0d13f	CPLAQUE4	Contre-plaque trapézoïdale étroite à contours festonnés à trois rivets, fond plaqué d'argent et monstres entrelacés filiformes en fer damasquiné bichrome		
Mengen	Mengener Brücke	0791	1	CP.2aB.BFe3.d0d13f	CPLAQUE4	Contre-plaque trapézoïdale étroite à contours festonnés à trois rivets, fond plaqué d'argent et monstres entrelacés filiformes en fer damasquiné bichrome		

Annexe 18 : Liste des contre-plaques en fer damasquiné

Commune	Site	N° sépulture	N° inventaire	Code typologique	Groupe typologique	Description	Datation de la sépulture	Tombe datée
Eichstetten am Kaiserstuhl	Wannenberg	0271	1	CP.2aB.BFe3.d0d13fbc	CPLAQUE4	Contre-plaque trapézoïdale étroite à contours festonnés à trois rivets, fond plaqué d'argent et monstres entrelacés filiformes et en bandes en fer damasquiné bichrome		
Illfurth	Buergelen/Hasenrain	0425	16	CP.2aB.BFe3.d0d4f	CPLAQUE4	Contre-plaque trapézoïdale étroites à contours festonnés à trois rivets, fond plaqué d'argent et entrelacs filiformes en fer damasquiné bichrome	650/660-700	X
Eckwersheim	Burgweg Links	1016	41	CP.2aB.BFe3.d0d4f	CPLAQUE4	Contre-plaque trapézoïdale étroites à contours festonnés à trois rivets, fond plaqué d'argent et entrelacs filiformes en fer damasquiné bichrome	650-700	X
Munzingen	Waldkinzig	0183	1	CP.2aB.BFe3.d0d4f	CPLAQUE4	Contre-plaque trapézoïdale étroites à contours festonnés à trois rivets, fond plaqué d'argent et entrelacs filiformes en fer damasquiné bichrome		
Munzingen	Waldkinzig	0104	8	CP.2aB.BFe3.d0d4f	CPLAQUE4	Contre-plaque trapézoïdale étroites à contours festonnés à trois rivets, fond plaqué d'argent et entrelacs filiformes en fer damasquiné bichrome	650/660-700/710	X
Mengen	Mengener Brücke	0732	3	CP.2aB.BFe3.d0d4f	CPLAQUE4	Contre-plaque trapézoïdale étroites à contours festonnés à trois rivets, fond plaqué d'argent et entrelacs filiformes en fer damasquiné bichrome		
Vendenheim	Entrepôt Atlas Fly	0556	4A	CP.2aB.BFe3.d0d4f	CPLAQUE4	Contre-plaque trapézoïdale étroites à contours festonnés à trois rivets, fond plaqué d'argent et entrelacs filiformes en fer damasquiné bichrome		
Merxheim	Obere Reben	0286	19	CP.2aB.BFe3.d0d4f	CPLAQUE4	Contre-plaque trapézoïdale étroites à contours festonnés à trois rivets, fond plaqué d'argent et entrelacs filiformes en fer damasquiné bichrome	650/660-700	X
Mengen	Mengener Brücke	0529	1a	CP.2aB.FF3.d0d13f	CPLAQUE4	Contre-plaque linguiforme à trois rivets, fond plaqué d'argent et monstres entrelacés filiformes en fer damasquiné bichrome		
Mengen	Mengener Brücke	0813	8	CP.2aB.FF3.d0d13f	CPLAQUE4	Contre-plaque linguiforme à contours festonnés à trois rivets, fond plaqué d'argent et monstres entrelacés filiformes en fer damasquiné bichrome		
Eichstetten am Kaiserstuhl	Wannenberg	0214	6	CP.2aB.FF3.d0d13f	CPLAQUE4	Contre-plaque linguiforme à contours festonnés à trois rivets, fond plaqué d'argent et monstres entrelacés filiformes en fer damasquiné bichrome		
Eichstetten am Kaiserstuhl	Wannenberg	0046	12	CP.2aB.FF3.d0d13f	CPLAQUE4	Contre-plaque linguiforme à contours festonnés à trois rivets, fond plaqué d'argent et monstres entrelacés filiformes en fer damasquiné bichrome		
Eichstetten am Kaiserstuhl	Wannenberg	0134	12	CP.2aB.FF3.d0d13f	CPLAQUE4	Contre-plaque linguiforme à contours festonnés à trois rivets, fond plaqué d'argent et monstres entrelacés filiformes en fer damasquiné bichrome		

ANNEXE 19 LISTE DES CONTRE-PLAQUES EN FER NON DAMASQUINÉ

Commune	Site	N° sépulture	N° inventaire	Code typologique	Description	Datation de la sépulture	Tombe datée
Bischoffingen	Biegeten	0040	2.b	CP. 2b.A0	Contre-plaque triangulaire en fer non damasquiné		
Mengen	Mengener Brücke	0363	2	CP. 2b.A0	Contre-plaque triangulaire en fer non damasquiné		
Mengen	Mengener Brücke	0444	4	CP. 2b.A0	Contre-plaque triangulaire en fer non damasquiné		
Merxheim	Obere Reben	0057.1	1.5	CP. 2b.A0	Contre-plaque triangulaire en fer non damasquiné		
Vendenheim	Entrepôt Atlas Fly	0126	3	CP. 2b.A0	Contre-plaque triangulaire en fer non damasquiné		
Bischoffingen	Biegeten	0030	5.b	CP. 2b.A3	Contre-plaque triangulaire à trois rivets en fer non damasquiné		
Eichstetten am Kaiserstuhl	Wannenberg	0076	6	CP. 2b.A3	Contre-plaque triangulaire à trois rivets en fer non damasquiné		
Eichstetten am Kaiserstuhl	Wannenberg	0102	2	CP. 2b.A3	Contre-plaque triangulaire à trois rivets en fer non damasquiné		
Eichstetten am Kaiserstuhl	Wannenberg	0179	8	CP. 2b.A3	Contre-plaque triangulaire à trois rivets en fer non damasquiné		
Endingen am Kaiserstuhl	Diel-Burg	0082	2	CP. 2b.A3	Contre-plaque triangulaire à trois rivets en fer non damasquiné	610/620-650/660	X
Illfurth	Buergelen/Hasenrain	0133	2a	CP. 2b.A3	Contre-plaque triangulaire à trois rivets en fer non damasquiné		
Illfurth	Buergelen/Hasenrain	0390	8	CP. 2b.A3	Contre-plaque triangulaire à trois rivets en fer non damasquiné		
Illfurth	Buergelen/Hasenrain	0446	2	CP. 2b.A3	Contre-plaque triangulaire à trois rivets en fer non damasquiné		
Mengen	Mengener Brücke	0321	1a	CP. 2b.A3	Contre-plaque triangulaire à trois rivets en fer non damasquiné		
Mengen	Mengener Brücke	0824	14	CP. 2b.A3	Contre-plaque triangulaire à trois rivets en fer non damasquiné	610/620-650/660	X
Merdingen	Hütste/Schönberg	0203	1	CP. 2b.A5	Contre-plaque triangulaire à trois rivets en fer non damasquiné		
Merxheim	Obere Reben	0017	26	CP. 2b.A5	Contre-plaque triangulaire à cinq rivets en fer non damasquiné		
Illfurth	Buergelen/Hasenrain	00608	31b	CP. 2b.Ae0	Contre-plaque triangulaire étroite en fer non damasquiné		
Merdlingen	Hütste/Schönberg	0100	3	CP. 2b.Ae3	Contre-plaque triangulaire étroite à trois rivets en fer non damasquiné	560/570-600/610	X
Mengen	Mengener Brücke	0070	2	CP. 2b.B0	Contre-plaque trapézoïdale en fer non damasquiné		
Mengen	Mengener Brücke	0137	6	CP. 2b.B0	Contre-plaque trapézoïdale en fer non damasquiné	610/620-650/660	X
Bäle	Kleinmüningen	0062	1b	CP. 2b.B3	Contre-plaque trapézoïdale à trois rivets en fer non damasquiné		
Eichstetten am Kaiserstuhl	Wannenberg	0232	9	CP. 2b.B3	Contre-plaque trapézoïdale à trois rivets en fer non damasquiné		
Mengen	Mengener Brücke	0779	4	CP. 2b.Bf3	Contre-plaque trapézoïdale à contours festonnés à trois rivets en fer non damasquiné		
Mengen	Mengener Brücke	0168	3.1	CP. 2b.C0	Contre-plaque ronde en fer non damasquiné		
Mengen	Mengener Brücke	0430	7	CP. 2b.C1	Contre-plaque ronde à un rivet en fer non damasquiné		
Bäle	Kleinmüningen	0055	3b	CP. 2b.C3	Contre-plaque ronde à trois rivets en fer non damasquiné		
Bischoffingen	Biegeten	0027	4.b	CP. 2b.C3	Contre-plaque ronde à trois rivets en fer non damasquiné		
Eichstetten am Kaiserstuhl	Wannenberg	0141	6	CP. 2b.C3	Contre-plaque ronde à trois rivets en fer non damasquiné		
Eichstetten am Kaiserstuhl	Wannenberg	0147	7	CP. 2b.C3	Contre-plaque ronde à trois rivets en fer non damasquiné		
Eichstetten am Kaiserstuhl	Wannenberg	0268	6	CP. 2b.C3	Contre-plaque ronde à trois rivets en fer non damasquiné		
Eichstetten am Kaiserstuhl	45 rue de Hésingue	0064	86	CP. 2b.C3	Contre-plaque ronde à trois rivets en fer non damasquiné		
Hégenheim	Buergelen/Hasenrain	0159	5b	CP. 2b.C3	Contre-plaque ronde à trois rivets en fer non damasquiné		
Illfurth	Buergelen/Hasenrain	0177	5	CP. 2b.C3	Contre-plaque ronde à trois rivets en fer non damasquiné		
Osthouse	Obere Reben	0057.1	5	CP. 2b.C3	Contre-plaque ronde à trois rivets en fer non damasquiné		
Merxheim	Gaigen	0002	3.7	CP. 2b.C3	Contre-plaque ronde à trois rivets en fer non damasquiné		
Bäle	Kleinmüningen	0088	3b	CP. 2b.D0	Contre-plaque quadrangulaire en fer non damasquiné		
Iffezheim	Hardstrasse	0002	4	CP. 2b.D0	Contre-plaque quadrangulaire en fer non damasquiné		
Iffezheim	Hardstrasse	0004	3	CP. 2b.D0	Contre-plaque quadrangulaire en fer non damasquiné		
Illfurth	Buergelen/Hasenrain	0153	3.5	CP. 2b.D0	Plaque dorsale quadrangulaire en fer non damasquiné		
Illfurth	Buergelen/Hasenrain	0160	5	CP. 2b.D0	Plaque dorsale quadrangulaire en fer non damasquiné	560/580-610/620	X
Mengen	Mengener Brücke	0073	3	CP. 2b.D0	Contre-plaque quadrangulaire en fer non damasquiné		
Mengen	Mengener Brücke	0169	5	CP. 2b.D0	Contre-plaque quadrangulaire en fer non damasquiné		
Mengen	Mengener Brücke	0222	3	CP. 2b.D0	Contre-plaque quadrangulaire en fer non damasquiné		
Mengen	Mengener Brücke	0400	7	CP. 2b.D0	Contre-plaque quadrangulaire en fer non damasquiné		
Mengen	Mengener Brücke	0423	8	CP. 2b.D0	Contre-plaque quadrangulaire en fer non damasquiné		
Mengen	Mengener Brücke	0437	4	CP. 2b.D0	Contre-plaque quadrangulaire en fer non damasquiné		
Mengen	Mengener Brücke	0459	5b	CP. 2b.D0	Contre-plaque quadrangulaire en fer non damasquiné		
Mengen	Mengener Brücke	0617	2	CP. 2b.D0	Contre-plaque quadrangulaire en fer non damasquiné		
Mengen	Mengener Brücke	0618	4	CP. 2b.D0	Contre-plaque quadrangulaire en fer non damasquiné		
Mengen	Mengener Brücke	0720	1	CP. 2b.D0	Contre-plaque quadrangulaire en fer non damasquiné		

Annexe 19 liste des contre-plaques en fer non damasquiné

Commune	Site	N° sépulture	N° inventaire	Code typologique	Description	Dateation de la sépulture	Tombe datée
Mengen	Mengener Brücke	0830	4	CP.2b.D0	Contre-plaque quadrangulaire en fer non damasquiné		
Merxheim	Obere Reben	0229	7	CP.2b.D0	Contre-plaque quadrangulaire en fer non damasquiné		
Eckweshheim	Burgweg Links	1049	3	CP.2b.D2	Contre-plaque quadrangulaire à deux rivets en fer non damasquiné		
Mengen	Mengener Brücke	0833	11	CP.2b.D2	Contre-plaque quadrangulaire à deux rivets en fer non damasquiné	560/580-610/620	X
Merxheim	Obere Reben	0055	10	CP.2b.D2	Contre-plaque quadrangulaire à deux rivets en fer non damasquiné		
Merxheim	Obere Reben	0084	4	CP.2b.D2	Contre-plaque quadrangulaire à deux rivets en fer non damasquiné		
Odratzheim	Sandgrube	1182	2-4	CP.2b.D2	Contre-plaque quadrangulaire à deux rivets en fer non damasquiné		
Bäle	Kleinhüningen	0119	2	CP.2b.D4	Plaque dorsale quadrangulaire à quatre rivets en fer non damasquiné		
Bäle	Kleinhüningen	0159	12	CP.2b.D4	Contre-plaque quadrangulaire à quatre rivets en fer non damasquiné		
Didenheim	ZAC des Collines	0005	10022	CP.2b.D4	Contre-plaque quadrangulaire à quatre rivets en fer non damasquiné		
Eichstetten am Kaiserstuhl	Wannenberg	0181	2	CP.2b.D4	Contre-plaque quadrangulaire à quatre rivets en fer non damasquiné		
Eichstetten am Kaiserstuhl	Wannenberg	0256	4	CP.2b.D4	Contre-plaque quadrangulaire à quatre rivets en fer non damasquiné		
Endingen am Kaiserstuhl	Diel-Burg	0180	1c	CP.2b.D4	Contre-plaque quadrangulaire à quatre rivets en fer non damasquiné		
Hégenheim	45 rue de Hésingue	0092	197	CP.2b.D4	Contre-plaque quadrangulaire à quatre rivets en fer non damasquiné		
Ilfurth	Burgelen/Hasenrain	0168	6	CP.2b.D4	Plaque dorsale quadrangulaire à quatre rivets en fer non damasquiné	650/660 env.	X
Ilfurth	Burgelen/Hasenrain	0338	2	CP.2b.D4	Contre-plaque quadrangulaire à quatre rivets en fer non damasquiné		
Ilfurth	Burgelen/Hasenrain	0402	21	CP.2b.D4	Contre-plaque quadrangulaire à quatre rivets en fer non damasquiné		
Mengen	Mengener Brücke	0237	8	CP.2b.D4	Contre-plaque quadrangulaire à quatre rivets en fer non damasquiné		
Mengen	Mengener Brücke	0354	4	CP.2b.D4	Contre-plaque quadrangulaire à quatre rivets en fer non damasquiné		
Mengen	Mengener Brücke	0383	6	CP.2b.D4	Contre-plaque quadrangulaire à quatre rivets en fer non damasquiné	610/620 env.	X
Mengen	Mengener Brücke	0424	1	CP.2b.D4	Contre-plaque quadrangulaire à quatre rivets en fer non damasquiné		
Mengen	Mengener Brücke	0728	4	CP.2b.D4	Contre-plaque quadrangulaire à quatre rivets en fer non damasquiné		
Mengen	Mengener Brücke	0744	3	CP.2b.D4	Contre-plaque quadrangulaire à quatre rivets en fer non damasquiné		
Mengen	Mengener Brücke	0777	5	CP.2b.D4	Contre-plaque quadrangulaire à quatre rivets en fer non damasquiné		
Mengen	Mengener Brücke	0795	7	CP.2b.D4	Contre-plaque quadrangulaire à quatre rivets en fer non damasquiné		
Mengen	Mengener Brücke	0843	11	CP.2b.D4	Contre-plaque quadrangulaire à quatre rivets en fer non damasquiné		
Mengen	Mengener Brücke	0865A	6	CP.2b.D4	Contre-plaque quadrangulaire à quatre rivets en fer non damasquiné		
Merdingen	Hütste/Schönberg	0147	12	CP.2b.D4	Contre-plaque quadrangulaire à quatre rivets en fer non damasquiné		
Merdingen	Hütste/Schönberg	0190	7	CP.2b.D4	Contre-plaque quadrangulaire à quatre rivets en fer non damasquiné		
Merxheim	Obere Reben	0035	9	CP.2b.D4	Contre-plaque quadrangulaire à quatre rivets en fer non damasquiné		
Merxheim	Obere Reben	0091	14	CP.2b.D4	Plaque dorsale quadrangulaire à quatre rivets en fer non damasquiné	600/620	X
Osthause	Galgén	0003	5	CP.2b.D4	Contre-plaque quadrangulaire à quatre rivets en fer non damasquiné	560/580-600/620	X
Endingen am Kaiserstuhl	Mengener Brücke	0826	7	CP.2b.D4	Contre-plaque quadrangulaire à quatre rivets en fer non damasquiné		
Endingen am Kaiserstuhl	Diel-Burg	0133	3b	CP.2b.F0	Contre-plaque linguiforme en fer non damasquiné		
Hégenheim	45 rue de Hésingue	0089	239-2	CP.2b.F0	Contre-plaque linguiforme en fer non damasquiné		
Ilfurth	Burgelen/Hasenrain	0039	53b	CP.2b.F0	Contre-plaque linguiforme en fer non damasquiné		
Mengen	Mengener Brücke	0491	2	CP.2b.F0	Contre-plaque linguiforme en fer non damasquiné		
Mengen	Mengener Brücke	0503	12	CP.2b.F0	Contre-plaque linguiforme en fer non damasquiné		
Mengen	Mengener Brücke	0734	2	CP.2b.F0	Contre-plaque linguiforme en fer non damasquiné		
Mengen	Mengener Brücke	0735	1	CP.2b.F0	Contre-plaque linguiforme en fer non damasquiné		
Mengen	Mengener Brücke	0828	9	CP.2b.F0	Contre-plaque linguiforme en fer non damasquiné		
Merdingen	Hütste/Schönberg	0111	8	CP.2b.F0	Contre-plaque linguiforme en fer non damasquiné		
Merxheim	Obere Reben	0080	2	CP.2b.F0	Contre-plaque linguiforme en fer non damasquiné		
Bäle	Kleinhüningen	0160	14	CP.2b.F3	Contre-plaque linguiforme à trois rivets en fer non damasquiné		
Bischoffingen	Burgweg Links	0051	1.b	CP.2b.F3	Contre-plaque linguiforme à trois rivets en fer non damasquiné		
Eckweshheim	Wannenberg	1061	9	CP.2b.F3	Contre-plaque linguiforme à trois rivets en fer non damasquiné		
Eichstetten am Kaiserstuhl	Wannenberg	0068	2	CP.2b.F3	Contre-plaque linguiforme à trois rivets en fer non damasquiné		
Eichstetten am Kaiserstuhl	Wannenberg	0125	8	CP.2b.F3	Contre-plaque linguiforme à trois rivets en fer non damasquiné	610/620 env.	X
Eichstetten am Kaiserstuhl	Wannenberg	0161	11	CP.2b.F3	Contre-plaque linguiforme à trois rivets en fer non damasquiné		
Eichstetten am Kaiserstuhl	Wannenberg	0195	7	CP.2b.F3	Contre-plaque linguiforme à trois rivets en fer non damasquiné	610/620-650/660	X
Eichstetten am Kaiserstuhl	Wannenberg	0201	3	CP.2b.F3	Contre-plaque linguiforme à trois rivets en fer non damasquiné		

Commune	Site	N° sépulture	N° inventaire	Code typologique	Description	Datation de la sépulture	Tombe datée
Eichstetten am Kaiserstuhl	Wannenberg	0204	6	CP.2b.F3	Contre-plaque linguiforme à trois rivets en fer non damasquiné		
Eichstetten am Kaiserstuhl	Wannenberg	0208	5	CP.2b.F3	Contre-plaque linguiforme à trois rivets en fer non damasquiné		
Eichstetten am Kaiserstuhl	Wannenberg	0210B	6	CP.2b.F3	Contre-plaque linguiforme à trois rivets en fer non damasquiné		
Eichstetten am Kaiserstuhl	Wannenberg	0227	7	CP.2b.F3	Contre-plaque linguiforme à trois rivets en fer non damasquiné		
Endingen am Kaiserstuhl	Diel-Burg	0068	2a	CP.2b.F3	Contre-plaque linguiforme à trois rivets en fer non damasquiné		
Endingen am Kaiserstuhl	Diel-Burg	0084	4b	CP.2b.F3	Contre-plaque linguiforme à trois rivets en fer non damasquiné		
Endingen am Kaiserstuhl	Diel-Burg	0166	5b	CP.2b.F3	Contre-plaque linguiforme à trois rivets en fer non damasquiné	610/620-650/660	X
Geisolsheim	Schwabenfeld	5740	5740-7	CP.2b.F3	Contre-plaque linguiforme à trois rivets en fer non damasquiné	560/580-610/620	X
Illfurth	Buegelen/Hasenrain	0139	1b	CP.2b.F3	Contre-plaque linguiforme à trois rivets en fer non damasquiné		
Illfurth	Buegelen/Hasenrain	0336	4	CP.2b.F3	Contre-plaque linguiforme à trois rivets en fer non damasquiné		
Mengen	Mengener Brücke	0242	4	CP.2b.F3	Contre-plaque linguiforme à trois rivets en fer non damasquiné		
Mengen	Mengener Brücke	0362	1	CP.2b.F3	Contre-plaque linguiforme à trois rivets en fer non damasquiné		
Mengen	Mengener Brücke	0475	12	CP.2b.F3	Contre-plaque linguiforme à trois rivets en fer non damasquiné		
Mengen	Mengener Brücke	0481	2	CP.2b.F3	Contre-plaque linguiforme à trois rivets en fer non damasquiné		
Mengen	Mengener Brücke	0584	4	CP.2b.F3	Contre-plaque linguiforme à trois rivets en fer non damasquiné		
Mengen	Mengener Brücke	0608	8	CP.2b.F3	Contre-plaque linguiforme à trois rivets en fer non damasquiné		
Mengen	Mengener Brücke	0616	2	CP.2b.F3	Contre-plaque linguiforme à trois rivets en fer non damasquiné		
Mengen	Mengener Brücke	0659	1	CP.2b.F3	Contre-plaque linguiforme à trois rivets en fer non damasquiné		
Mengen	Mengener Brücke	0785	12	CP.2b.F3	Contre-plaque linguiforme à trois rivets en fer non damasquiné		
Mengen	Mengener Brücke	0790	20	CP.2b.F3	Contre-plaque linguiforme à trois rivets en fer non damasquiné		
Mengen	Mengener Brücke	0842A	4	CP.2b.F3	Contre-plaque linguiforme à trois rivets en fer non damasquiné	610/620-650/660	X
Merdlingen	Hütstel/Schönberg	0130	11	CP.2b.F3	Contre-plaque linguiforme à trois rivets en fer non damasquiné		
Merdlingen	Hütstel/Schönberg	0133	2	CP.2b.F3	Contre-plaque linguiforme à trois rivets en fer non damasquiné		
Merdlingen	Hütstel/Schönberg	0174	9	CP.2b.F3	Contre-plaque linguiforme à trois rivets en fer non damasquiné		
Merxheim	Oeere Reben	0019	8	CP.2b.F3	Contre-plaque linguiforme à trois rivets en fer non damasquiné	610/620 env.	X
Merxheim	Oeere Reben	0065	5	CP.2b.F3	Contre-plaque linguiforme à trois rivets en fer non damasquiné		
Merxheim	Oeere Reben	0222	24	CP.2b.F3	Contre-plaque linguiforme à trois rivets en fer non damasquiné		
Merxheim	Oeere Reben	0252	7	CP.2b.F3	Contre-plaque linguiforme à trois rivets en fer non damasquiné		
Odratzheim	Sandgrube	1070	7-7.2	CP.2b.F3	Contre-plaque linguiforme à trois rivets en fer non damasquiné		
Odratzheim	Sandgrube	1090	9-4.2	CP.2b.F3	Contre-plaque linguiforme à trois rivets en fer non damasquiné		
Roeschwoog	Am Wasserturm	1083	2-7	CP.2b.F3	Contre-plaque linguiforme à trois rivets en fer non damasquiné		
Munzingen	Mengener Brücke	0831	18	CP.2b.F4	Contre-plaque linguiforme à quatre rivets en fer non damasquiné		
Munzingen	Waldkinzig	0109	3	CP.2b.F5	Contre-plaque linguiforme à cinq rivets en fer non damasquiné		
Mengen	Mengener Brücke	0010B	1b	CP.2b.Fe0	Contre-plaque linguiforme étroite en fer non damasquiné		
Merdlingen	Hütstel/Schönberg	0158	2	CP.2b.Fe0	Contre-plaque linguiforme étroite en fer non damasquiné		
Illfurth	Buegelen/Hasenrain	0104	2	CP.2b.Fe3	Contre-plaque linguiforme étroite à trois rivets en fer non damasquiné		
Mengen	Mengener Brücke	0486	5	CP.2b.Fe3	Contre-plaque linguiforme étroite à trois rivets en fer non damasquiné		
Munzingen	Waldkinzig	0167	5	CP.2b.Fe3	Contre-plaque linguiforme étroite à trois rivets en fer non damasquiné		
Mengen	Mengener Brücke	0378	1	CP.2b.FF0	Contre-plaque linguiforme à contours festonnés en fer non damasquiné		
Eichstetten am Kaiserstuhl	Wannenberg	0039	2	CP.2b.FF3	Contre-plaque linguiforme à contours festonnés à trois rivets en fer non damasquiné		
Eichstetten am Kaiserstuhl	Wannenberg	0168	7	CP.2b.FF3	Contre-plaque linguiforme à contours festonnés à trois rivets en fer non damasquiné		
Eichstetten am Kaiserstuhl	Wannenberg	0207	6	CP.2b.FF3	Contre-plaque linguiforme à contours festonnés à trois rivets en fer non damasquiné		
Eichstetten am Kaiserstuhl	Wannenberg	0219	7	CP.2b.FF3	Contre-plaque linguiforme à contours festonnés à trois rivets en fer non damasquiné		
Eichstetten am Kaiserstuhl	Wannenberg	0250	6	CP.2b.FF3	Contre-plaque linguiforme à contours festonnés à trois rivets en fer non damasquiné		
Eichstetten am Kaiserstuhl	Wannenberg	0261	5	CP.2b.FF3	Contre-plaque linguiforme à contours festonnés à trois rivets en fer non damasquiné		
Mengen	Mengener Brücke	0381	9	CP.2b.FF3	Contre-plaque linguiforme à contours festonnés à trois rivets en fer non damasquiné		
Mengen	Mengener Brücke	0818	5	CP.2b.FF3	Contre-plaque linguiforme à contours festonnés à trois rivets en fer non damasquiné		
Mengen	Mengener Brücke	0843	10	CP.2b.FF3	Contre-plaque linguiforme à contours festonnés à trois rivets en fer non damasquiné		
Merdlingen	Hütstel/Schönberg	0221	4	CP.2b.FF3	Contre-plaque linguiforme à contours festonnés à trois rivets en fer non damasquiné		
Eckwersheim	Burgweg Links	1003	3	CP.2b.FF4	Contre-plaque linguiforme à contours festonnés à quatre rivets en fer non damasquiné		
Bäle	Kleinhüningen	0087	2	CP.2b.FF5	Contre-plaque linguiforme à contours festonnés à cinq rivets en fer non damasquiné		

Annexe 19 liste des contre-plaques en fer non damasquiné

Commune	Site	N° sépulture	N° inventaire	Code typologique	Description	Datation de la sépulture	Tombe datée
Bischoffingen	Biegeten	0020	2.b	CP.2b.G0	Contre-plaque trapézoïdale à extrémités en queue d'aronde en fer non damasquiné		
Eichstetten am Kaiserstuhl	Wannenberg	0235	1	CP.2b.G3	Contre-plaque trapézoïdale à extrémités en queue d'aronde à trois rivets en fer non damasquiné		
Illfurth	Buergelen/Hasenrain	0195	4	CP.2b.G5	Contre-plaque trapézoïdale à extrémités en queue d'aronde à cinq rivets en fer non damasquiné	600/620 env.	X
Roeschwoog	Am Wasserturm	1087	2-3	CP.2b.G5	Contre-plaque trapézoïdale à extrémités en queue d'aronde à cinq rivets en fer non damasquiné		
Endingen am Kaiserstuhl	Diel-Burg	0021	1b	CP.2b.I0	Contre-plaque de forme indéterminée en fer non damasquiné		
Mengen	Mengener Brücke	0108	4	CP.2b.I0	Contre-plaque de forme indéterminée en fer non damasquiné		
Mengen	Mengener Brücke	0182	8	CP.2b.I0	Contre-plaque de forme indéterminée en fer non damasquiné		
Mengen	Mengener Brücke	0225B	7	CP.2b.I0	Contre-plaque de forme indéterminée en fer non damasquiné		
Mengen	Mengener Brücke	0267	2	CP.2b.I0	Contre-plaque de forme indéterminée en fer non damasquiné		
Mengen	Mengener Brücke	0273	7	CP.2b.I0	Contre-plaque de forme indéterminée en fer non damasquiné		
Mengen	Mengener Brücke	0311	2c	CP.2b.I0	Contre-plaque de forme indéterminée en fer non damasquiné		
Mengen	Mengener Brücke	0338	3b	CP.2b.I0	Contre-plaque de forme indéterminée en fer non damasquiné		
Mengen	Mengener Brücke	0517	2	CP.2b.I0	Contre-plaque de forme indéterminée en fer non damasquiné		
Mengen	Mengener Brücke	0655	5	CP.2b.I0	Contre-plaque de forme indéterminée en fer non damasquiné		
Mengen	Mengener Brücke	0742	13	CP.2b.I0	Contre-plaque de forme indéterminée en fer non damasquiné		
Mengen	Mengener Brücke	0189	1	CP.2b.I3	Contre-plaque de forme indéterminée à trois rivets en fer non damasquiné		

ANNEXE 20 : LISTE DES PLAQUES DORSALES EN MÉTAUX NON FERREUX

Commune	Site	N° sépulture	N° inventaire	Code typologique	Description	Datation de la sépulture	Tombe datée
Eckwersheim	Burgweg Links	1023	4	PD.1.Ab3	Plaque dorsale triangulaire à bords biseautés à trois rivets en métal non ferreux		
Endingen am Kaiserstuhl	Diel-Burg	0067	3	PD.1.Ab3	Plaque dorsale triangulaire à bords biseautés à trois rivets en métal non ferreux		
Hégenheim	45 rue de Hésingue	0027	21	PD.1.Ab3	Plaque dorsale triangulaire à bords biseautés à trois rivets en métal non ferreux		
Iffezheim	Hardstrasse	0003	4	PD.1.Ab3	Plaque dorsale triangulaire à bords biseautés à trois rivets en métal non ferreux		
Illfurth	Buergele/Hasenrain	0397	16	PD.1.Ab3	Plaque dorsale triangulaire à bords biseautés à trois rivets en métal non ferreux	610/620 env.	X
Mengen	Mengener Brücke	0485	3	PD.1.Ab3	Plaque dorsale triangulaire à bords biseautés à trois rivets en métal non ferreux		
Roeschwoog	Am Wasserturm	1049	2-3	PD.1.Ab3	Plaque dorsale triangulaire à bords biseautés à trois rivets en métal non ferreux		
Bäle	Bernerring	0009	5	PD.1.D4	Plaque dorsale quadrangulaire à quatre rivets en métal non ferreux		
Mengen	Mengener Brücke	0170	4	PD.1.D4.d3	Plaque dorsale quadrangulaire à quatre rivets et décors de points et d'ocelles en métal non ferreux		
Eichstetten am Kaiserstuhl	Wannenberg	0220	7	PD.1.D4.d6	Plaque dorsale quadrangulaire à quatre rivets et décor de rosace en métal non ferreux		
Mengen	Mengener Brücke	0619	4	PD.1.Db.4.d16	Plaque dorsale quadrangulaire à bords biseautés à quatre rivets et décor géométrique en métal non ferreux	570/580-600/610	X
Hégenheim	45 rue de Hésingue	0104	310	PD.1.Db4	Plaque dorsale quadrangulaire à bords biseautés à quatre rivets en métal non ferreux		
Mengen	Mengener Brücke	0330	5	PD.1.Db4.d3	Plaque dorsale quadrangulaire à bords biseautés à quatre rivets et décors de points et d'ocelles en métal non ferreux		
Roeschwoog	Am Wasserturm	1074	2-7C	PD.1.Db4.d3420	Plaque dorsale quadrangulaire à bords biseautés à quatre rivets et décors de points, d'ocelles et de croix en métal non ferreux	560/570-600/610	X
Illfurth	Buergele/Hasenrain	0077	3	PD.1.Db3	Plaque dorsale quadrangulaire à bords biseautés et contours festonnés à trois rivets en métal non ferreux		

ANNEXE 21 LISTE DES PLAQUES DORSALES EN FER DAMASQUINÉ

Commune	Site	N° sépulture	N° inventaire	Code typologique	Groupe typologique	Description	Datation de la sépulture	Tombe datée
Eichstetten am Kaiserstuhl	Wannenberg	0257	4	PD-2aM.D4.d0d2bpo		Plaque dorsale quadrangulaire à quatre rivets, fond plaqué d'argent et décor indéterminé en bandes pointillées en fer damasquiné monochrome		
Endingen am Kaiserstuhl	Diel-Burg	0021	1c	PD-2aM.D.d20bp1		Plaque dorsale quadrangulaire à motifs cruciformes en bandes pleines en fer damasquiné indéterminé		
Iffezheim	Hardstrasse	0015	5	PD-2aM.D4.d1d2bp1		Plaque dorsale quadrangulaire à quatre rivets à fond hachuré et motif indéterminé en bandes pleines en fer damasquiné monochrome		
Mengen	Mengener Brücke	0078	2	PD-2aM.D.d2		Plaque dorsale quadrangulaire à décor indéterminé en fer damasquiné indéterminé		
Mengen	Mengener Brücke	0176	3	PD-2aM.D0.d2		Plaque dorsale quadrangulaire à décor indéterminé en fer damasquiné monochrome		
Mengen	Mengener Brücke	0225B	4	PD-2aM.D0.d2bpo		Plaque dorsale quadrangulaire à décor indéterminé en bandes pointillées en fer damasquiné monochrome		
Mengen	Mengener Brücke	0363	9	PD-2aM.D0.d2		Plaque dorsale quadrangulaire à décor indéterminé en fer damasquiné monochrome		
Mengen	Mengener Brücke	0552	2	PD-2aM.D4.d2		Plaque dorsale quadrangulaire à quatre rivets et motif indéterminé en fer damasquiné monochrome		
Mengen	Mengener Brücke	0600	3	PD-2aM.D4.d2		Plaque dorsale quadrangulaire à quatre rivets et motif indéterminé en fer damasquiné monochrome		
Mengen	Mengener Brücke	0844	7	PD-2aM.D0.d2		Plaque dorsale quadrangulaire à décor indéterminé en fer damasquiné monochrome		
Neuenburg am Rhein	Grissheim	0046	1	PD-2aM.D0.d2		Plaque dorsale quadrangulaire à décor indéterminé en fer damasquiné monochrome		
Bäle	Kleinmünzingen	0013	5	PD-2aM.D4.d17f	PDORSALE1	Plaque dorsale quadrangulaire à quatre rivets et motifs filiformes fongiformes en fer damasquiné monochrome		
Eichstetten am Kaiserstuhl	Wannenberg	0230	8	PD-2aM.D4.44d16d17f	PDORSALE1	Plaque dorsale quadrangulaire à quatre rivets et motifs filiformes d'entrelacs, géométrique et fongiformes en fer damasquiné monochrome		
Mengen	Mengener Brücke	0410	2b	PD-2aM.D4.d17f	PDORSALE1	Plaque dorsale quadrangulaire à quatre rivets et motifs filiformes fongiformes en fer damasquiné monochrome	560/580-600/610	X
Mendingen	Hütste/Schönberg	0204	2	PD-2aM.D4.d17f	PDORSALE1	Plaque dorsale quadrangulaire à quatre rivets et motifs filiformes fongiformes en fer damasquiné monochrome		
Eichstetten am Kaiserstuhl	Wannenberg	0169	11	PD-2aM.D4.d1d4bpo	PDORSALE2	Plaque dorsale quadrangulaire à quatre rivets à fond hachuré et entrelacs en bandes pointillées en fer damasquiné monochrome		
Eichstetten am Kaiserstuhl	Wannenberg	0185	8	PD-2aM.D4.d1d4bpo	PDORSALE2	Plaque dorsale quadrangulaire à quatre rivets à fond hachuré et entrelacs en bandes pointillées en fer damasquiné monochrome		
Eichstetten am Kaiserstuhl	Wannenberg	0272	8	PD-2aM.D4.d1d4bpo	PDORSALE2	Plaque dorsale quadrangulaire à quatre rivets à fond hachuré et entrelacs en bandes pointillées en fer damasquiné monochrome	610/620-650/660	X
Endingen am Kaiserstuhl	Diel-Burg	0054	5c	PD-2aM.D4.d1d4bpo	PDORSALE2	Plaque dorsale quadrangulaire à quatre rivets à fond hachuré et entrelacs en bandes pointillées en fer damasquiné monochrome		
Mengen	Mengener Brücke	0068	8	PD-2aM.D4.d1d4bpo	PDORSALE2	Plaque dorsale quadrangulaire à quatre rivets à fond hachuré et entrelacs en bandes pointillées en fer damasquiné monochrome		
Mengen	Mengener Brücke	0175	2	PD-2aM.D4.d1d4bpo	PDORSALE2	Plaque dorsale quadrangulaire à quatre rivets à fond hachuré et entrelacs en bandes pointillées en fer damasquiné monochrome		
Mengen	Mengener Brücke	0414	5	PD-2aM.D4.d1d4bpo	PDORSALE2	Plaque dorsale quadrangulaire à quatre rivets à fond hachuré et entrelacs en bandes pointillées en fer damasquiné monochrome		
Mengen	Mengener Brücke	0443	10	PD-2aM.D4.d1d4bpo	PDORSALE2	Plaque dorsale quadrangulaire à quatre rivets à fond hachuré et entrelacs en bandes pointillées en fer damasquiné monochrome		
Mengen	Mengener Brücke	0444	8	PD-2aM.D4.d1d4bpo	PDORSALE2	Plaque dorsale quadrangulaire à quatre rivets à fond hachuré et entrelacs en bandes pointillées en fer damasquiné monochrome		
Mengen	Mengener Brücke	0636	2	PD-2aM.D4.d1d4bpo	PDORSALE2	Plaque dorsale quadrangulaire à quatre rivets à fond hachuré et entrelacs en bandes pointillées en fer damasquiné monochrome		

Annexe 21 liste des plaques dorsales en fer damasquiné

Commune	Site	N° sépulture	N° inventaire	Code typologique	Groupe typologique	Description	Dateation de la sépulture	Tombe datée
Mengen	Mengener Brücke	0780	19	PD.2aM.D4.d1d4bpo	PDORSALE2	Plaque dorsale quadrangulaire à quatre rivets à fond hachuré et entrelacs en bandes pointillées en fer damasquiné monochrome	610/620-650/660	X
Mengen	Mengener Brücke	0862	8	PD.2aM.D4.d1d4bpo	PDORSALE2	Plaque dorsale quadrangulaire à quatre rivets à fond hachuré et entrelacs en bandes pointillées en fer damasquiné monochrome	610/620-650/660	X
Merxheim	Obere Reben	0117	8	PD.2aM.D4.d1d4bpo	PDORSALE2	Plaque dorsale quadrangulaire à quatre rivets à fond hachuré et entrelacs en bandes pointillées en fer damasquiné monochrome		
Merxheim	Obere Reben	0253	10	PD.2aM.D4.d1d4bpo	PDORSALE2	Plaque dorsale quadrangulaire à quatre rivets à fond hachuré et entrelacs en bandes pointillées en fer damasquiné monochrome		
Merxheim	Obere Reben	0280	20	PD.2aM.D4.d1d4bpo	PDORSALE2	Plaque dorsale quadrangulaire à quatre rivets à fond hachuré et entrelacs en bandes pointillées en fer damasquiné monochrome	600/620-650 env.	X
Neuenburg am Rhein	Grissheim	0022	3.c	PD.2aM.D4.d1d4bpo	PDORSALE2	Plaque dorsale quadrangulaire à quatre rivets à fond hachuré et entrelacs en bandes pointillées en fer damasquiné monochrome		
Buggingen	Weckersgraben	0020	23	PD.2aM.D4.d0d6be	PDORSALE3	Plaque dorsale quadrangulaire à quatre rivets, fond plaqué d'argent et rosacé en bandes en échelles en fer damasquiné monochrome	650/660-700	X
Didenheim	ZAC des Collines	0013	10067	PD.2aM.D4.d0d4be	PDORSALE3	Plaque dorsale quadrangulaire à quatre rivets, fond plaqué d'argent et entrelacs en bandes en échelles en fer damasquiné monochrome		
Eichstetten am Kaiserstuhl	Wannenberg	0127	9	PD.2aM.D4.d1d19bpo	PDORSALE3	Plaque dorsale quadrangulaire à quatre rivets à fond hachuré et motifs quadrilobés en bandes pointillées en fer damasquiné monochrome		
Eichstetten am Kaiserstuhl	Wannenberg	0215	6	PD.2aB.D4.d1d20bpo	PDORSALE3	Plaque dorsale quadrangulaire à quatre rivets, fond hachuré et motif cruciforme en bandes pointillées en fer damasquiné bichrome		
Hégenheim	45 rue de Hésingue	0101	229-3	PD.2aM.D4.d0d7bpl	PDORSALE3	Plaque dorsale quadrangulaire à quatre rivets, fond plaqué d'argent et bandes symétriques à boucles en bandes pleines en fer damasquiné monochrome		
Illfurth	Buergelein/Hasenrain	0050	3	PD.2aB.D4.d0d18bpo	PDORSALE3	Plaque dorsale quadrangulaire à quatre rivets, fond plaqué d'argent et vanneries en bandes pointillées en fer damasquiné bichrome		
Illfurth	Buergelein/Hasenrain	0073	31c	PD.2aM.D4.d0d4be	PDORSALE3	Plaque dorsale quadrangulaire à quatre rivets, fond plaqué d'argent et entrelacs en bandes en échelles en fer damasquiné monochrome		
Illfurth	Buergelein/Hasenrain	0100	3	PD.2aM.D4.d18bpo	PDORSALE3	Plaque dorsale quadrangulaire à quatre rivets et motifs de vanneries en bandes pointillées en fer damasquiné monochrome		
Illfurth	Buergelein/Hasenrain	0123	2	PD.2aB.F3.d7bpl	PDORSALE3	Plaque dorsale linguiforme à trois rivets et bandes symétriques à boucles pleines en fer damasquiné bichrome	650/660-700	X
Illfurth	Buergelein/Hasenrain	0186	8	PD.2aM.D4.d4be	PDORSALE3	Plaque dorsale quadrangulaire à quatre rivets et entrelacs en bandes en échelles en fer damasquiné monochrome	600 env.	
Illkirch-Griffenstaden	Colonne	0212	8	PD.2aM.D4.d1d7bpo	PDORSALE3	Plaque dorsale quadrangulaire à quatre rivets à fond hachuré et bandes symétriques à boucles en bandes pointillées en fer damasquiné monochrome	610/620-650/660	X
Lutter	Obersaage	0004	3	PD.2aM.D4.d0d4bpo	PDORSALE3	Plaque dorsale quadrangulaire à quatre rivets, fond plaqué d'argent et entrelacs en bandes pointillées en fer damasquiné monochrome		
Mengen	Mengener Brücke	0237	4	PD.2aB.D4.d1d8be	PDORSALE3	Plaque dorsale quadrangulaire à quatre rivets, fond hachuré et tresse cruciforme en bandes en échelles en fer damasquiné bichrome		
Mengen	Mengener Brücke	0263	6	PD.2aM.F3.d0d13be	PDORSALE3	Plaque dorsale linguiforme à trois rivets, fond plaqué d'argent et monstres entrelacés en bandes en échelles en fer damasquiné monochrome		
Mengen	Mengener Brücke	0605	4	PD.2aM.D4.d0d1d4f	PDORSALE3	Plaque dorsale quadrangulaire à quatre rivets, fond plaqué d'argent et hachuré et entrelacs filiformes en fer damasquiné monochrome		
Mengen	Mengener Brücke	0815	1	PD.2aM.D4.d0d5be	PDORSALE3	Plaque dorsale quadrangulaire à quatre rivets, fond plaqué d'argent et entrelacs à extrémités en têtes zoomorphes en bandes en échelles en fer damasquiné monochrome		
Munzingen	Waldkinzig	0131	6-7	PD.2aM.D4.d4f	PDORSALE3	Plaque dorsale quadrangulaire à quatre rivets et entrelacs filiformes en fer damasquiné monochrome		
Neuenburg am Rhein	Grissheim	0050	5.c	PD.2aM.D4.d4bpo	PDORSALE3	Plaque dorsale quadrangulaire à quatre rivets et entrelacs en bandes pointillées en fer damasquiné monochrome	610/620-650/660	X

Annexe 21 liste des plaques dorsales en fer damasquiné

Commune	Site	N° sépulture	N° inventaire	Code typologique	Groupe typologique	Description	Datation de la sépulture	Tombe datée
Vendenheim	Entrepôt Atlas Fly	0124	6	PD.2aB.D4.d1d4be	PDORSALE3	Plaque dorsale quadrangulaire à quatre rivets à fond hachuré et entrelacs en bandes en échelles en fer damasquiné monochrome	610/620-650/660	X
Eckwersheim	Burgweg Links	1032	22	PD.2aB.D4.d0d22f	PDORSALE4	Plaque dorsale quadrangulaire à quatre rivets, fond plaqué d'argent et demi-cercles filiforme en fer damasquiné bichrome		
Eichstetten am Kaiserstuhl	Wannenberg	0134	13	PD.2aB.D4.d0d13f	PDORSALE4	Plaque dorsale quadrangulaire à quatre rivets, fond plaqué d'argent et monstres entrelacés filiformes en fer damasquiné bichrome		
Eichstetten am Kaiserstuhl	Wannenberg	0214	7	PD.2aB.D4.d0d20f	PDORSALE4	Plaque dorsale quadrangulaire à quatre rivets, fond plaqué d'argent et motif cruciforme filiforme en fer damasquiné bichrome		
Eichstetten am Kaiserstuhl	Wannenberg	0216	2	PD.2aB.D4.d0d6f	PDORSALE4	Plaque dorsale quadrangulaire à quatre rivets, fond plaqué d'argent et rosacé filiforme en fer damasquiné bichrome		
Endingen am Kaiserstuhl	Diel-Burg	0029	4b	PD.2aB.D4.d22f	PDORSALE4	Plaque dorsale quadrangulaire à quatre rivets, demi-cercles filiforme en fer damasquiné bichrome		
Endingen am Kaiserstuhl	Diel-Burg	0044	3c	PD.2aB.D4.d0d13f	PDORSALE4	Plaque dorsale quadrangulaire à quatre rivets, fond plaqué d'argent et monstres entrelacés filiformes en fer damasquiné bichrome	650/660-700	X
Endingen am Kaiserstuhl	Diel-Burg	0071	3	PD.2aB.D4.d0d13f	PDORSALE4	Plaque dorsale quadrangulaire à quatre rivets, fond plaqué d'argent et monstres entrelacés filiformes en fer damasquiné bichrome		
Hégenheim	45 rue de Héisingue	0098	234-3	PD.2aB.D4.d0d13f	PDORSALE4	Plaque dorsale quadrangulaire à quatre rivets, fond plaqué d'argent et monstres entrelacés filiformes en fer damasquiné bichrome		
Mengen	Mengener Brücke	0177	6	PD.2aB.D4.d0d6f	PDORSALE4	Plaque dorsale quadrangulaire à quatre rivets, fond plaqué d'argent et rosacé filiforme en fer damasquiné bichrome		
Mengen	Mengener Brücke	0472	3	PD.2aB.D4.d0d13f	PDORSALE4	Plaque dorsale quadrangulaire à quatre rivets, fond plaqué d'argent et monstres entrelacés filiformes en fer damasquiné bichrome		
Merxheim	Oberer Reben	0046	5	PD.2aB.D4.d0d20f	PDORSALE4	Plaque dorsale quadrangulaire à quatre rivets, fond plaqué d'argent et motif cruciforme filiforme en fer damasquiné bichrome		
Merxheim	Oberer Reben	0063	12	PD.2aB.D4.d0d6f	PDORSALE4	Plaque dorsale quadrangulaire à quatre rivets, fond plaqué d'argent et rosacé filiforme en fer damasquiné bichrome		
Munzingen	Waldkinzig	0075	2	PD.2aB.D4.d0d13f	PDORSALE4	Plaque dorsale quadrangulaire à quatre rivets, fond plaqué d'argent et monstres entrelacés filiformes en fer damasquiné bichrome		
Neuenburg am Rhein	Grissheim	0070	3.c	PD.2aB.D4.d0d20f	PDORSALE4	Plaque dorsale quadrangulaire à quatre rivets, fond plaqué d'argent et motif cruciforme filiforme en fer damasquiné bichrome		
Vendenheim	Entrepôt Atlas Fly	0556	4C	PD.2aB.D.d0d3d22f	PDORSALE4	Plaque dorsale quadrangulaire à fond plaqué d'argent, points et ocelles et demi-cercles filiformes en fer damasquiné bichrome		

ANNEXE 22 : LISTE DES PLAQUES DORSALES EN FER NON DAMASQUINÉ

Commune	Site	N° sépulture	N° inventaire	Code typologique	Description	Datation de la sépulture	Tombe datée
Merxheim	Obere Reben	0017	24	PD-2b.A4	Plaque dorsale triangulaire à quatre rivets en fer non damasquiné		
Roeschwoog	Am Wasserturm	1087	2-4	PD-2b.C	Plaque dorsale ronde en fer non damasquiné		
Bäle	Kleinhünningen	0103	2	PD-2b.D0	Plaque dorsale quadrangulaire en fer non damasquiné		
Bäle	Kleinhünningen	0116	1	PD-2b.D0	Plaque dorsale quadrangulaire en fer non damasquiné		
Bäle	Kleinhünningen	0129	3	PD-2b.D0	Plaque dorsale quadrangulaire en fer non damasquiné		
Bäle	Kleinhünningen	0160	15	PD-2b.D0	Plaque dorsale quadrangulaire en fer non damasquiné		
Bischhoffingen	Biegarten	0030	5.c	PD-2b.D0	Plaque dorsale quadrangulaire en fer non damasquiné		
Illfurth	Buergelein/Hasenrain	0039	56a	PD-2b.D0	Plaque dorsale quadrangulaire en fer non damasquiné		
Mengen	Mengener Brücke	0073	4	PD-2b.D0	Plaque dorsale quadrangulaire en fer non damasquiné		
Mengen	Mengener Brücke	0083	2	PD-2b.D0	Plaque dorsale quadrangulaire en fer non damasquiné		
Mengen	Mengener Brücke	0137	4	PD-2b.D0	Plaque dorsale quadrangulaire en fer non damasquiné	610/620-650/660	X
Mengen	Mengener Brücke	0222	6b	PD-2b.D0	Plaque dorsale quadrangulaire en fer non damasquiné		
Mengen	Mengener Brücke	0338	6	PD-2b.D0	Plaque dorsale quadrangulaire en fer non damasquiné		
Mengen	Mengener Brücke	0354	5	PD-2b.D0	Plaque dorsale quadrangulaire en fer non damasquiné		
Mengen	Mengener Brücke	0422	5	PD-2b.D0	Plaque dorsale quadrangulaire en fer non damasquiné		
Mengen	Mengener Brücke	0423	4	PD-2b.D0	Plaque dorsale quadrangulaire en fer non damasquiné		
Mengen	Mengener Brücke	0428	1	PD-2b.D0	Plaque dorsale quadrangulaire en fer non damasquiné		
Mengen	Mengener Brücke	0430	5	PD-2b.D0	Plaque dorsale quadrangulaire en fer non damasquiné		
Mengen	Mengener Brücke	0488	7	PD-2b.D0	Plaque dorsale quadrangulaire en fer non damasquiné		
Mengen	Mengener Brücke	0491	3	PD-2b.D0	Plaque dorsale quadrangulaire en fer non damasquiné		
Mengen	Mengener Brücke	0517	7	PD-2b.D0	Plaque dorsale quadrangulaire en fer non damasquiné		
Mengen	Mengener Brücke	0607	3	PD-2b.D0	Plaque dorsale quadrangulaire en fer non damasquiné		
Mengen	Mengener Brücke	0616	3	PD-2b.D0	Plaque dorsale quadrangulaire en fer non damasquiné		
Mengen	Mengener Brücke	0655	3	PD-2b.D0	Plaque dorsale quadrangulaire en fer non damasquiné		
Mengen	Mengener Brücke	0659	2	PD-2b.D0	Plaque dorsale quadrangulaire en fer non damasquiné		
Mengen	Mengener Brücke	0734	5	PD-2b.D0	Plaque dorsale quadrangulaire en fer non damasquiné		
Mengen	Mengener Brücke	0735	2	PD-2b.D0	Plaque dorsale quadrangulaire en fer non damasquiné		
Mengen	Mengener Brücke	0833	33	PD-2b.D0	Plaque dorsale quadrangulaire en fer non damasquiné	560/580-610/620	X
Merxheim	Obere Reben	0080	3	PD-2b.D0	Plaque dorsale quadrangulaire en fer non damasquiné	600/620	X
Merxheim	Obere Reben	0091	12	PD-2b.D0	Plaque dorsale quadrangulaire en fer non damasquiné	600/620	X
Odratzheim	Sandgrube	1090	9-4.3	PD-2b.D2	Plaque dorsale quadrangulaire à deux rivets en fer non damasquiné		
Bäle	Kleinhünningen	0057A	1	PD-2b.D4	Plaque dorsale quadrangulaire à quatre rivets en fer non damasquiné		
Bäle	Kleinhünningen	0062	1c	PD-2b.D4	Plaque dorsale quadrangulaire à quatre rivets en fer non damasquiné		
Bischhoffingen	Biegarten	0027	4.c	PD-2b.D4	Plaque dorsale quadrangulaire à quatre rivets en fer non damasquiné		
Bischhoffingen	Biegarten	0040	2.c	PD-2b.D4	Plaque dorsale quadrangulaire à quatre rivets en fer non damasquiné		
Bischhoffingen	Biegarten	0051	1.c	PD-2b.D4	Plaque dorsale quadrangulaire à quatre rivets en fer non damasquiné		
Didenheim	ZAC des Collines	0005	10025	PD-2b.D4	Plaque dorsale quadrangulaire à quatre rivets en fer non damasquiné		
Eckwersheim	Burgweg Links	1003	4	PD-2b.D4	Plaque dorsale quadrangulaire à quatre rivets en fer non damasquiné		
Eckwersheim	Burgweg Links	1049	6	PD-2b.D4	Plaque dorsale quadrangulaire à quatre rivets en fer non damasquiné		
Eckwersheim	Burgweg Links	1073	19	PD-2b.D4	Plaque dorsale quadrangulaire à quatre rivets en fer non damasquiné		
Eichstetten am Kaiserstuhl	Wannenberg	0039	3	PD-2b.D4	Plaque dorsale quadrangulaire à quatre rivets en fer non damasquiné		
Eichstetten am Kaiserstuhl	Wannenberg	0076	7	PD-2b.D4	Plaque dorsale quadrangulaire à quatre rivets en fer non damasquiné		
Eichstetten am Kaiserstuhl	Wannenberg	0102	3	PD-2b.D4	Plaque dorsale quadrangulaire à quatre rivets en fer non damasquiné		
Eichstetten am Kaiserstuhl	Wannenberg	0125	9	PD-2b.D4	Plaque dorsale quadrangulaire à quatre rivets en fer non damasquiné	610/620 env.	X
Eichstetten am Kaiserstuhl	Wannenberg	0141	7	PD-2b.D4	Plaque dorsale quadrangulaire à quatre rivets en fer non damasquiné		
Eichstetten am Kaiserstuhl	Wannenberg	0144	5	PD-2b.D4	Plaque dorsale quadrangulaire à quatre rivets en fer non damasquiné		
Eichstetten am Kaiserstuhl	Wannenberg	0147	8	PD-2b.D4	Plaque dorsale quadrangulaire à quatre rivets en fer non damasquiné		
Eichstetten am Kaiserstuhl	Wannenberg	0161	12	PD-2b.D4	Plaque dorsale quadrangulaire à quatre rivets en fer non damasquiné		
Eichstetten am Kaiserstuhl	Wannenberg	0179	9	PD-2b.D4	Plaque dorsale quadrangulaire à quatre rivets en fer non damasquiné	610/620-650/660	X
Eichstetten am Kaiserstuhl	Wannenberg	0181	3	PD-2b.D4	Plaque dorsale quadrangulaire à quatre rivets en fer non damasquiné		
Eichstetten am Kaiserstuhl	Wannenberg	0195	8	PD-2b.D4	Plaque dorsale quadrangulaire à quatre rivets en fer non damasquiné	610/620-650/660	X

Annexe 22 : Liste des plaques dorsales en fer non damasquiné

Commune	Site	N° sépulture	N° inventaire	Code typologique	Description	Datation de la sépulture	Tombe datée
Eichstetten am Kaiserstuhl	Wannenberg	0201	4	PD.2b.D4	Plaque dorsale quadrangulaire à quatre rivets en fer non damasquiné		
Eichstetten am Kaiserstuhl	Wannenberg	0204	5	PD.2b.D4	Plaque dorsale quadrangulaire à quatre rivets en fer non damasquiné		
Eichstetten am Kaiserstuhl	Wannenberg	0208	6	PD.2b.D4	Plaque dorsale quadrangulaire à quatre rivets en fer non damasquiné		
Eichstetten am Kaiserstuhl	Wannenberg	0210B	7	PD.2b.D4	Plaque dorsale quadrangulaire à quatre rivets en fer non damasquiné		
Eichstetten am Kaiserstuhl	Wannenberg	0219	8	PD.2b.D4	Plaque dorsale quadrangulaire à quatre rivets en fer non damasquiné		
Eichstetten am Kaiserstuhl	Wannenberg	0227	8	PD.2b.D4	Plaque dorsale quadrangulaire à quatre rivets en fer non damasquiné		
Eichstetten am Kaiserstuhl	Wannenberg	0232	10	PD.2b.D4	Plaque dorsale quadrangulaire à quatre rivets en fer non damasquiné		
Eichstetten am Kaiserstuhl	Wannenberg	0250	7	PD.2b.D4	Plaque dorsale quadrangulaire à quatre rivets en fer non damasquiné		
Eichstetten am Kaiserstuhl	Wannenberg	0256	3	PD.2b.D4	Plaque dorsale quadrangulaire à quatre rivets en fer non damasquiné		
Eichstetten am Kaiserstuhl	Wannenberg	0268	7	PD.2b.D4	Plaque dorsale quadrangulaire à quatre rivets en fer non damasquiné		
Endingen am Kaiserstuhl	Diel-Burg	0012	1a	PD.2b.D4	Plaque dorsale quadrangulaire à quatre rivets en fer non damasquiné		
Endingen am Kaiserstuhl	Diel-Burg	0084	4c	PD.2b.D4	Plaque dorsale quadrangulaire à quatre rivets en fer non damasquiné		
Endingen am Kaiserstuhl	Diel-Burg	0090	3e	PD.2b.D4	Plaque dorsale quadrangulaire à quatre rivets en fer non damasquiné		
Endingen am Kaiserstuhl	Diel-Burg	0111	1a	PD.2b.D4	Plaque dorsale quadrangulaire à quatre rivets en fer non damasquiné		
Endingen am Kaiserstuhl	Diel-Burg	0133	3c	PD.2b.D4	Plaque dorsale quadrangulaire à quatre rivets en fer non damasquiné		
Endingen am Kaiserstuhl	Diel-Burg	0166	5c	PD.2b.D4	Plaque dorsale quadrangulaire à quatre rivets en fer non damasquiné	610/620-650/660	X
Endingen am Kaiserstuhl	Diel-Burg	0180	1b	PD.2b.D4	Plaque dorsale quadrangulaire à quatre rivets en fer non damasquiné		
Geisolsheim	Schwobentfeld	5740	5740-1	PD.2b.D4	Plaque dorsale quadrangulaire à quatre rivets en fer non damasquiné	560/580-610/620	X
Hégenheim	45 rue de Héisingue	0064	87	PD.2b.D4	Plaque dorsale quadrangulaire à quatre rivets en fer non damasquiné		
Hégenheim	45 rue de Héisingue	0089	238	PD.2b.D4	Plaque dorsale quadrangulaire à quatre rivets en fer non damasquiné		
Illfurth	Buergelein/Hasenrain	0030	3a	PD.2b.D4	Plaque dorsale quadrangulaire à quatre rivets en fer non damasquiné		
Illfurth	Buergelein/Hasenrain	0166	2	PD.2b.D4	Plaque dorsale quadrangulaire à quatre rivets en fer non damasquiné		
Illfurth	Buergelein/Hasenrain	0177	8	PD.2b.D4	Plaque dorsale quadrangulaire à quatre rivets en fer non damasquiné		
Illfurth	Buergelein/Hasenrain	0336	7b	PD.2b.D4	Plaque dorsale quadrangulaire à quatre rivets en fer non damasquiné		
Illfurth	Buergelein/Hasenrain	0390	4	PD.2b.D4	Plaque dorsale quadrangulaire à quatre rivets en fer non damasquiné		
Mengen	Mengener Brücke	0182	7	PD.2b.D4	Plaque dorsale quadrangulaire à quatre rivets en fer non damasquiné		
Mengen	Mengener Brücke	0242	5	PD.2b.D4	Plaque dorsale quadrangulaire à quatre rivets en fer non damasquiné		
Mengen	Mengener Brücke	0311	2b	PD.2b.D4	Plaque dorsale quadrangulaire à quatre rivets en fer non damasquiné		
Mengen	Mengener Brücke	0343	1	PD.2b.D4	Plaque dorsale quadrangulaire à quatre rivets en fer non damasquiné		
Mengen	Mengener Brücke	0362	2a	PD.2b.D4	Plaque dorsale quadrangulaire à quatre rivets en fer non damasquiné		
Mengen	Mengener Brücke	0364	1	PD.2b.D4	Plaque dorsale quadrangulaire à quatre rivets en fer non damasquiné		
Mengen	Mengener Brücke	0381	6	PD.2b.D4	Plaque dorsale quadrangulaire à quatre rivets en fer non damasquiné	610/620 env.	X
Mengen	Mengener Brücke	0383	4	PD.2b.D4	Plaque dorsale quadrangulaire à quatre rivets en fer non damasquiné		
Mengen	Mengener Brücke	0400	6	PD.2b.D4	Plaque dorsale quadrangulaire à quatre rivets en fer non damasquiné		
Mengen	Mengener Brücke	0417	3	PD.2b.D4	Plaque dorsale quadrangulaire à quatre rivets en fer non damasquiné		
Mengen	Mengener Brücke	0424	2	PD.2b.D4	Plaque dorsale quadrangulaire à quatre rivets en fer non damasquiné		
Mengen	Mengener Brücke	0437	6	PD.2b.D4	Plaque dorsale quadrangulaire à quatre rivets en fer non damasquiné		
Mengen	Mengener Brücke	0459	5a	PD.2b.D4	Plaque dorsale quadrangulaire à quatre rivets en fer non damasquiné		
Mengen	Mengener Brücke	0475	13	PD.2b.D4	Plaque dorsale quadrangulaire à quatre rivets en fer non damasquiné		
Mengen	Mengener Brücke	0476	6	PD.2b.D4	Plaque dorsale quadrangulaire à quatre rivets en fer non damasquiné		
Mengen	Mengener Brücke	0481	3	PD.2b.D4	Plaque dorsale quadrangulaire à quatre rivets en fer non damasquiné		
Mengen	Mengener Brücke	0503	7	PD.2b.D4	Plaque dorsale quadrangulaire à quatre rivets en fer non damasquiné		
Mengen	Mengener Brücke	0584	3	PD.2b.D4	Plaque dorsale quadrangulaire à quatre rivets en fer non damasquiné		
Mengen	Mengener Brücke	0608	7	PD.2b.D4	Plaque dorsale quadrangulaire à quatre rivets en fer non damasquiné		
Mengen	Mengener Brücke	0617	1	PD.2b.D4	Plaque dorsale quadrangulaire à quatre rivets en fer non damasquiné		
Mengen	Mengener Brücke	0618	6	PD.2b.D4	Plaque dorsale quadrangulaire à quatre rivets en fer non damasquiné		
Mengen	Mengener Brücke	0656	5a	PD.2b.D4	Plaque dorsale quadrangulaire à quatre rivets en fer non damasquiné		
Mengen	Mengener Brücke	0720	9	PD.2b.D4	Plaque dorsale quadrangulaire à quatre rivets en fer non damasquiné		
Mengen	Mengener Brücke	0728	5	PD.2b.D4	Plaque dorsale quadrangulaire à quatre rivets en fer non damasquiné		
Mengen	Mengener Brücke	0777	4	PD.2b.D4	Plaque dorsale quadrangulaire à quatre rivets en fer non damasquiné		
Mengen	Mengener Brücke	0779	5	PD.2b.D4	Plaque dorsale quadrangulaire à quatre rivets en fer non damasquiné		

Annexe 22 : Liste des plaques dorsales en fer non damasquiné

Commune	Site	N° sépulture	N° inventaire	Code typologique	Description	Dateation de la sépulture	Tombe datée
Mengen	Mengener Brücke	0785	13	PD.2b.D4	Plaque dorsale quadrangulaire à quatre rivets en fer non damasquiné		
Mengen	Mengener Brücke	0790	17	PD.2b.D4	Plaque dorsale quadrangulaire à quatre rivets en fer non damasquiné	610/620-650/660	X
Mengen	Mengener Brücke	0795	6	PD.2b.D4	Plaque dorsale quadrangulaire à quatre rivets en fer non damasquiné		
Mengen	Mengener Brücke	0824	13	PD.2b.D4	Plaque dorsale quadrangulaire à quatre rivets en fer non damasquiné	610/620-650/660	X
Mengen	Mengener Brücke	0826	8	PD.2b.D4	Plaque dorsale quadrangulaire à quatre rivets en fer non damasquiné		
Mengen	Mengener Brücke	0828	10	PD.2b.D4	Plaque dorsale quadrangulaire à quatre rivets en fer non damasquiné		
Mengen	Mengener Brücke	0831	19	PD.2b.D4	Plaque dorsale quadrangulaire à quatre rivets en fer non damasquiné		
Mengen	Mengener Brücke	0842A	5	PD.2b.D4	Plaque dorsale quadrangulaire à quatre rivets en fer non damasquiné		
Mengen	Mengener Brücke	0861	4	PD.2b.D4	Plaque dorsale quadrangulaire à quatre rivets en fer non damasquiné		
Mengen	Mengener Brücke	0865A	5	PD.2b.D4	Plaque dorsale quadrangulaire à quatre rivets en fer non damasquiné		
Merdlingen	Hülstel/Schönberg	0111	9	PD.2b.D4	Plaque dorsale quadrangulaire à quatre rivets en fer non damasquiné		
Merdlingen	Hülstel/Schönberg	0113	1	PD.2b.D4	Plaque dorsale quadrangulaire à quatre rivets en fer non damasquiné		
Merdlingen	Hülstel/Schönberg	0133	3	PD.2b.D4	Plaque dorsale quadrangulaire à quatre rivets en fer non damasquiné		
Merdlingen	Hülstel/Schönberg	0147	11	PD.2b.D4	Plaque dorsale quadrangulaire à quatre rivets en fer non damasquiné		
Merdlingen	Hülstel/Schönberg	0174	10	PD.2b.D4	Plaque dorsale quadrangulaire à quatre rivets en fer non damasquiné		
Merdlingen	Hülstel/Schönberg	0190	8	PD.2b.D4	Plaque dorsale quadrangulaire à quatre rivets en fer non damasquiné		
Merdlingen	Hülstel/Schönberg	0193	3	PD.2b.D4	Plaque dorsale quadrangulaire à quatre rivets en fer non damasquiné		
Merdlingen	Hülstel/Schönberg	0221	5	PD.2b.D4	Plaque dorsale quadrangulaire à quatre rivets en fer non damasquiné		
Merxheim	Obere Reben	0055	16	PD.2b.D4	Plaque dorsale quadrangulaire à quatre rivets en fer non damasquiné		
Merxheim	Obere Reben	0065	7	PD.2b.D4	Plaque dorsale quadrangulaire à quatre rivets en fer non damasquiné		
Merxheim	Obere Reben	0084	3	PD.2b.D4	Plaque dorsale quadrangulaire à quatre rivets en fer non damasquiné		
Merxheim	Obere Reben	0123	5	PD.2b.D4	Plaque dorsale quadrangulaire à quatre rivets en fer non damasquiné		
Merxheim	Obere Reben	0229	9	PD.2b.D4	Plaque dorsale quadrangulaire à quatre rivets en fer non damasquiné		
Merxheim	Obere Reben	0252	1	PD.2b.D4	Plaque dorsale quadrangulaire à quatre rivets en fer non damasquiné		
Munzingen	Waldknizig	0145	4	PD.2b.D4	Plaque dorsale quadrangulaire à quatre rivets en fer non damasquiné		
Odratzheim	Sandgrube	1070	7-6	PD.2b.D4	Plaque dorsale quadrangulaire à quatre rivets en fer non damasquiné		
Odratzheim	Sandgrube	1127	5-4	PD.2b.D4	Plaque dorsale quadrangulaire à quatre rivets en fer non damasquiné		
Odratzheim	Sandgrube	1182	2-8	PD.2b.D4	Plaque dorsale quadrangulaire à quatre rivets en fer non damasquiné		
Odratzheim	Sandgrube	1187	5-4	PD.2b.D4	Plaque dorsale quadrangulaire à quatre rivets en fer non damasquiné		
Roeschwoog	Am Wasserturm	1028	2-10	PD.2b.D4	Plaque dorsale quadrangulaire à quatre rivets en fer non damasquiné	600 env.	X
Roeschwoog	Am Wasserturm	1083	2-5	PD.2b.D4	Plaque dorsale quadrangulaire à quatre rivets en fer non damasquiné		
Merxheim	Obere Reben	0019	9	PD.2b.D4.d4	Plaque dorsale quadrangulaire à quatre rivets à décor d'entrelacs en fer non damasquiné	610/620 env.	X
Illfurth	Buegelen/Hasenrain	0195	33a	PD.2b.D5	Plaque dorsale quadrangulaire à cinq rivets en fer non damasquiné	600/620 env.	X
Bischhoffingen	Biegarten	0020	2.c	PD.2b.Df4	Plaque dorsale quadrangulaire à contours festonnés à quatre rivets en fer non damasquiné		
Eichstetten am Kaiserstuhl	Wannenberg	0207	7	PD.2b.Df4	Plaque dorsale quadrangulaire à contours festonnés à quatre rivets en fer non damasquiné		
Eichstetten am Kaiserstuhl	Wannenberg	0261	6	PD.2b.Df4	Plaque dorsale quadrangulaire à contours festonnés à quatre rivets en fer non damasquiné		
Mengen	Mengener Brücke	0378	3	PD.2b.Df4	Plaque dorsale quadrangulaire à contours festonnés à quatre rivets en fer non damasquiné		
Mengen	Mengener Brücke	0818	4	PD.2b.Df4	Plaque dorsale quadrangulaire à contours festonnés à quatre rivets en fer non damasquiné		
Illfurth	Buegelen/Hasenrain	0159	4	PD.2b.I0	Plaque dorsale de forme indéterminé en fer non damasquiné		
Mengen	Mengener Brücke	0168	3.2	PD.2b.I0	Plaque dorsale de forme indéterminé en fer non damasquiné		
Mengen	Mengener Brücke	0189	3	PD.2b.I0	Plaque dorsale de forme indéterminé en fer non damasquiné		
Mengen	Mengener Brücke	0273	2	PD.2b.I0	Plaque dorsale de forme indéterminé en fer non damasquiné		
Mengen	Mengener Brücke	0352	10	PD.2b.I0	Plaque dorsale de forme indéterminé en fer non damasquiné	610/620 env.	X
Mengen	Mengener Brücke	0586	3	PD.2b.I0	Plaque dorsale de forme indéterminé en fer non damasquiné		
Mengen	Mengener Brücke	0742	2	PD.2b.I0	Plaque dorsale de forme indéterminé en fer non damasquiné		

ANNEXE 23 : LISTE DES GARNITURES MULTIPLES

Commune	Site	N° sépulture	N° inventaire	Code typologique	Description	Datation de la sépulture	Tombe datée
Artzenheim	Lotissement Les violettes	0093	81	M.2aB.E.As	Applique simple de garniture multiple à décor de bandes en échelles en fer damasquiné bichrome	670/680-700/710	X
Artzenheim	Lotissement Les violettes	0093	82	M.2aB.E.As	Applique simple de garniture multiple à décor de bandes en échelles en fer damasquiné bichrome	670/680-700/710	X
Artzenheim	Lotissement Les violettes	0093	83	M.2aB.E.As	Applique simple de garniture multiple à décor de bandes en échelles en fer damasquiné bichrome	670/680-700/710	X
Artzenheim	Lotissement Les violettes	0093	84	M.2aB.E.As	Applique simple de garniture multiple à décor de bandes en échelles en fer damasquiné bichrome	670/680-700/710	X
Artzenheim	Lotissement Les violettes	0093	126	M.2aB.E.As	Applique simple de garniture multiple à décor de bandes en échelles en fer damasquiné bichrome	670/680-700/710	X
Artzenheim	Lotissement Les violettes	0093	127	M.2aB.E.As	Applique simple de garniture multiple à décor de bandes en échelles en fer damasquiné bichrome	670/680-700/710	X
Artzenheim	Lotissement Les violettes	0093	78	M.2aB.E.Ao	Applique à œillet de garniture multiple à décor de bandes en échelles en fer damasquiné bichrome	670/680-700/710	X
Artzenheim	Lotissement Les violettes	0093	123	M.2aB.E.P	Pendant de lanière de garniture multiple à décor de bandes en échelles en fer damasquiné bichrome	670/680-700/710	X
Artzenheim	Lotissement Les violettes	0093	124	M.2aB.E.P	Pendant de lanière de garniture multiple à décor de bandes en échelles en fer damasquiné bichrome	670/680-700/710	X
Artzenheim	Lotissement Les violettes	0093	125	M.2aB.E.P	Pendant de lanière de garniture multiple à décor de bandes en échelles en fer damasquiné bichrome	670/680-700/710	X
Artzenheim	Lotissement Les violettes	0093	129	M.2aB.E.P	Pendant de lanière de garniture multiple à décor de bandes en échelles en fer damasquiné bichrome	670/680-700/710	X
Artzenheim	Lotissement Les violettes	0093	76	M.2aB.E.P	Pendant de lanière de garniture multiple à décor de bandes en échelles en fer damasquiné bichrome	670/680-700/710	X
Artzenheim	Lotissement Les violettes	0093	77.1	M.2aB.E.P	Pendant de lanière de garniture multiple à décor de bandes en échelles en fer damasquiné bichrome	670/680-700/710	X
Artzenheim	Lotissement Les violettes	0093	77.2	M.2aB.E.P	Pendant de lanière de garniture multiple à décor de bandes en échelles en fer damasquiné bichrome	670/680-700/710	X
Artzenheim	Lotissement Les violettes	0093	79	M.2aB.E.P	Pendant de lanière de garniture multiple à décor de bandes en échelles en fer damasquiné bichrome	670/680-700/710	X
Artzenheim	Lotissement Les violettes	0093	80	M.2aB.E.P	Pendant de lanière de garniture multiple à décor de bandes en échelles en fer damasquiné bichrome	670/680-700/710	X
Artzenheim	Lotissement Les violettes	0093	85	M.2aB.E.P	Pendant de lanière de garniture multiple à décor de bandes en échelles en fer damasquiné bichrome	670/680-700/710	X
Artzenheim	Lotissement Les violettes	0093	86	M.2aB.E.Ar	Applique à extrémités en ronds de garniture multiple à décor de bandes en échelles en fer damasquiné bichrome	670/680-700/710	X
Artzenheim	Lotissement Les violettes	0093	91	M.2aB.E.Ar	Applique à extrémités en ronds de garniture multiple à décor de bandes en échelles en fer damasquiné bichrome	670/680-700/710	X
Artzenheim	Lotissement Les violettes	0093	96	M.2aB.E.Ar	Applique à extrémités en ronds de garniture multiple à décor de bandes en échelles en fer damasquiné bichrome	670/680-700/710	X
Artzenheim	Lotissement Les violettes	0093	90	M.2aB.E.PB	Plaque-boucle de garniture multiple à décor de bandes en échelles en fer damasquiné bichrome	670/680-700/710	X
Artzenheim	Lotissement Les violettes	0093	95.1	M.2aB.E.Pa	Passant de garniture multiple à décor de bandes en échelles en fer damasquiné bichrome	670/680-700/710	X
Artzenheim	Lotissement Les violettes	0093	95.2	M.2aB.E.F	Ferret de garniture multiple à décor de bandes en échelles en fer damasquiné bichrome	670/680-700/710	X
Bâle	Kleinhüningen	0031ab	1	M.2aM.A.PB	Plaque-boucle de garniture multiple à décor aiséolé en fer damasquiné monochrome		
Bischoffingen	Blegerten	0045	2	M.2aB.Z.PB	Plaque-boucle de garniture multiple à décor zoomorphe en fer damasquiné bichrome		
Buggingen	Weckersgraben	0032	1.6	M.2aM.S.As	Applique simple de garniture multiple à décor de spirales en fer damasquiné monochrome		

Commune	Site	N° sépulture	N° inventaire	Code typologique	Description	Datation de la sépulture	Tombe datée
Buggingen	Weckersgraben	0032	1.7	M.2aM.S.As	Applique simple de garniture multiple à décor de spirales en fer damasquiné monochrome		
Buggingen	Weckersgraben	0032	1.8	M.2aM.S.As	Applique simple de garniture multiple à décor de spirales en fer damasquiné monochrome		
Buggingen	Weckersgraben	0032	1.9	M.2aM.S.As	Applique simple de garniture multiple à décor de spirales en fer damasquiné monochrome		
Buggingen	Weckersgraben	0032	1.10	M.2aM.S.As	Applique simple de garniture multiple à décor de spirales en fer damasquiné monochrome		
Buggingen	Weckersgraben	0032	1.1	M.2aM.S.P	Pendant de lanière de garniture multiple à décor de spirales en fer damasquiné monochrome		
Buggingen	Weckersgraben	0032	1.2	M.2aM.S.P	Pendant de lanière de garniture multiple à décor de spirales en fer damasquiné monochrome		
Buggingen	Weckersgraben	0032	1.3	M.2aM.S.P	Pendant de lanière de garniture multiple à décor de spirales en fer damasquiné monochrome		
Buggingen	Weckersgraben	0032	1.4	M.2aM.S.P	Pendant de lanière de garniture multiple à décor de spirales en fer damasquiné monochrome		
Buggingen	Weckersgraben	0032	1.5	M.2aM.S.P	Pendant de lanière de garniture multiple à décor de spirales en fer damasquiné monochrome		
Buggingen	Weckersgraben	0032	a	M.2aM.S.N	Élément indéterminé de garniture multiple à décor de spirales en fer damasquiné monochrome		
Buggingen	Weckersgraben	0032	b	M.2aM.S.N	Élément indéterminé de garniture multiple à décor de spirales en fer damasquiné monochrome		
Buggingen	Weckersgraben	0032	c	M.2aM.S.N	Élément indéterminé de garniture multiple à décor de spirales en fer damasquiné monochrome		
Buggingen	Weckersgraben	0032	d	M.2aM.S.N	Élément indéterminé de garniture multiple à décor de spirales en fer damasquiné monochrome		
Buggingen	Weckersgraben	0032	e	M.2aM.S.N	Élément indéterminé de garniture multiple à décor de spirales en fer damasquiné monochrome		
Buggingen	Weckersgraben	0032	f	M.2aM.S.Ab	Applique à bâton de garniture multiple à décor de spirales en fer damasquiné monochrome		
Eichstetten am Kaiserstuhl	Warmenberg	0106	1	M.2aB.Z.As	Applique simple de garniture multiple à décor zoomorphe en fer damasquiné bichrome		
Ilfurth	Buergele/Hasenrain	0045	4	M.2b.F	Ferret de garniture multiple en fer non damasquiné		
Ilfurth	Buergele/Hasenrain	0045	40-35	M.2b.PB	Plaque-boucle de garniture multiple en fer non damasquiné		
Ilfurth	Buergele/Hasenrain	0045	42	M.2b.N	Élément indéterminé de garniture multiple en fer non damasquiné		
Ilfurth	Buergele/Hasenrain	0045	3	M.2b.P	Pendant de lanière de garniture multiple en fer non damasquiné		
Ilfurth	Buergele/Hasenrain	0045	5A	M.2b.P	Pendant de lanière de garniture multiple en fer non damasquiné		
Ilfurth	Buergele/Hasenrain	0045	5B	M.2b.P	Pendant de lanière de garniture multiple en fer non damasquiné		
Ilfurth	Buergele/Hasenrain	0045	5C	M.2b.P	Pendant de lanière de garniture multiple en fer non damasquiné		
Ilfurth	Buergele/Hasenrain	0045	7	M.2b.P	Pendant de lanière de garniture multiple en fer non damasquiné		
Mengen	Mengener Brücke	0177	9	M.2aM.S.As	Applique simple de garniture multiple à décor de spirales en fer damasquiné monochrome		
Mengen	Mengener Brücke	0529	1b	M.2aB.Z.As	Applique simple de garniture multiple à décor zoomorphe en fer damasquiné bichrome		
Mengen	Mengener Brücke	0529	1c	M.2aB.Z.As	Applique simple de garniture multiple à décor zoomorphe en fer damasquiné bichrome		
Mengen	Mengener Brücke	0529	1d	M.2aB.Z.As	Applique simple de garniture multiple à décor zoomorphe en fer damasquiné bichrome		
Mengen	Mengener Brücke	0529	1e	M.2aB.Z.As	Applique simple de garniture multiple à décor zoomorphe en fer damasquiné bichrome		
Mengen	Mengener Brücke	0529	1f	M.2aB.Z.As	Applique simple de garniture multiple à décor zoomorphe en fer damasquiné bichrome		

Commune	Site	N° sépulture	N° inventaire	Code typologique	Description	Datation de la sépulture	Tombe datée
Merxheim	Obere Reben	0070	7	M.2aB.A.F	Ferret de garniture multiple à décor alvéolé en fer damasquiné bichrome		
Merxheim	Obere Reben	0266	1	M.2aB.A.F	Ferret de garniture multiple à décor alvéolé en fer damasquiné bichrome	652-768	X
Munzingen	Waldkinzig	0101	3	M.2aB.Z.As	Applique simple de garniture multiple à décor zoomorphe en fer damasquiné bichrome	650/660-700	X
Wasselonne	Wiedbiehl	0019	1	M.2aB.Z.PB	Plaque-bouclé de garniture multiple à décor zoomorphe en fer damasquiné bichrome		

ANNEXE 24 : LISTE DES GARNITURES DE TYPES INDÉTERMINÉS

Commune	Site	N° sépulture	N° inventaire	Code typologique	Description	Datation de la sépulture	Tombe datée
Bâle	Kleinhüningen	0171B	1	N.1	Élément indéterminé en métal non ferreux		
Bischoffingen	Biegeten	0043	1	N.1	Élément indéterminé en métal non ferreux		
Endingen am Kaiserstuhl	Diel-Burg	0149	1	N.1	Élément indéterminé en métal non ferreux		
Wasselonne	Wiedbühl	0129	1	N.1	Élément indéterminé en métal non ferreux		
Bâle	Kleinhüningen	0168	2	N.2aM	Élément indéterminé en fer damasquiné monochrome		
Bischoffingen	Biegeten	0043	2	N.2aM	Élément indéterminé en fer damasquiné monochrome		
Mengen	Mengener Brücke	0552	3	N.2aM	Élément indéterminé en fer damasquiné monochrome		
Hégenheim	45 rue de Hésingue	0004	8	N.2aN	Élément indéterminé en fer damasquiné indéterminé		
Eckwersheim	Burgweg Links	1073	26	N.2b	Élément indéterminé en fer non damasquiné		
Eichstetten am Kaiserstuhl	Wannenberg	0116	1	N.2b	Élément indéterminé en fer non damasquiné		
Endingen am Kaiserstuhl	Diel-Burg	0112	3	N.2b	Élément indéterminé en fer non damasquiné		
Ilfurth	Buergelen/Hasenrain	0037	31	N.2b	Élément indéterminé en fer non damasquiné		
Ilfurth	Buergelen/Hasenrain	0091	26	N.2b	Élément indéterminé en fer non damasquiné		
Ilfurth	Buergelen/Hasenrain	0155	33	N.2b	Élément indéterminé en fer non damasquiné		
Mengen	Mengener Brücke	0180	4	N.2b	Élément indéterminé en fer non damasquiné		
Merdingen	Hütste/Schönberg	0012	1	N.2b	Élément indéterminé en fer non damasquiné		
Merdingen	Hütste/Schönberg	0247	1	N.2b	Élément indéterminé en fer non damasquiné		
Odratzheim	Sandgrube	1014	4-2	N.2b	Élément indéterminé en fer non damasquiné		
Osthouse	Galgen	0002	1	N.2b	Élément indéterminé en fer non damasquiné		
Osthouse	Galgen	0005	4	N.2b	Élément indéterminé en fer non damasquiné		
Osthouse	Galgen	0025	1	N.2b	Élément indéterminé en fer non damasquiné		

ANNEXE 25 LISTE DES GARNITURES SIMPLES À PLAQUES-BOUCLES

Commune	Site	N° sépulture	Garniture										Datation retenue	Tombe datée	Tombe à monnaie	Sexe/Genre	
			Garniture double associée	Garniture triple associée	Plaque-boucle en métal non ferreux	Plaque-boucle en fer damasquiné monochrome	Plaque-boucle en fer damasquiné bichrome	Plaque-boucle en fer damasquiné indéterminé	Plaque-boucle en fer non damasquiné	Applicque(s) en métal non ferreux	Applicque(s) en fer damasquiné monochrome	Applicque(s) en fer damasquiné bichrome					Applicque(s) en fer non damasquiné
Didenheim	ZAC des Collines	0002			X												F
Hégenheim	45 rue de Hésingue	0027		X	X							4					M
Mengen	Mengener Brücke	0187			X												
Bischoffingen	Bischoffingen	0021			X												F
Illfurth	Buergelen/Hasenrain	0093			X												F
Hégenheim	45 rue de Hésingue	0122			X												M
Vendenheim	Entrepôt Atlas Fly	0161			X								520/530-560/580	X			M
Bâle	Bernerring	0033			X								550/560	X	X		M
Bâle	Bernerring	0038			X												F
Eckwersheim	Burgweg Links	1042			X												F
Illfurth	Buergelen/Hasenrain	0133			X												
Mengen	Mengener Brücke	0802			X												F
Illfurth	Buergelen/Hasenrain	0123		X	X								650/660-700	X			M
Mengen	Mengener Brücke	0226			X												M
Odratzheim	Sandgrube	1144			X								550-600/620	X			M
Vendenheim	Entrepôt Atlas Fly	0404			X												
Eichstetten	Wannenberg	0171			X												M
Illfurth	Buergelen/Hasenrain	0089			X												
Merxheim	Obere Reben	0289			X								700-750	X			M
Mengen	Mengener Brücke	0257	X		X												M
Wyhl	Leiselheimer Kreuz	0022			X								450-480/490	X			M
Bâle	Kleinhüningen	0164			X												M
Bâle	Kleinhüningen	0063			X								450-480/490	X			M
Bâle	Gotterbarmweg	0034			X								450-480/490	X			M
Mengen	Mengener Brücke	0147				X											M
Neuenburg-am-Rhein	Grissheim	0014			X						1						
Buggingen	Weckersgraben	0020		X	X						1		650/660-700	X			M
Hégenheim	45 rue de Hésingue	0030			X												M
Hégenheim	45 rue de Hésingue	0042			X												F
Bâle	Kleinhüningen	0125			X								520/530-560/580	X			F
Lutter	Obersaage	0007			X												
Bâle	Kleinhüningen	0126			X								450-520/530	X			F
Opfingen	Katzensteig	0091/1			X								450-480/490	X			M
Bâle	Gotterbarmweg	0019			X								450-480/490	X			M
Bâle	Gotterbarmweg	0032			X								460-510				
Bâle	Kleinhüningen	0018			X												
Bâle	Kleinhüningen	0037			X												
Bâle	Kleinhüningen	0067			X												M
Bâle	Kleinhüningen	0074			X								480/490 env.	X			F
Bâle	Kleinhüningen	0082			X												M?
Bâle	Kleinhüningen	0112			X								450-520/530				M
Bâle	Kleinhüningen	0221			X												
Eckwersheim	Burgweg Links	1009			X						3		610/620-650/660	X			M
Endingen	Diel-Burg	0057			X												M
Mengen	Mengener Brücke	0433						X									F
Mengen	Mengener Brücke	0352		X			X						610/620 env.	X			M
Munzingen	Waldkinzig	0141					X										F
Mengen	Mengener Brücke	0440	X			X											M
Illfurth	Buergelen/Hasenrain	0425	X		X		X					2	650/660-700	X			M
Merxheim	Obere Reben	0286	X		X		X				1	1	650/660-700	X			M
Eichstetten	Wannenberg	0266	X		X		X					3	630/640 env.	X			M
Eckwersheim	Burgweg Links	1020	X		X		X					3					M
Eckwersheim	Burgweg Links	1016	X		X		X					3	650-700	X			M
Illfurth	Buergelen/Hasenrain	0132	X			X						3	650/660-700	X			M
Bâle "Kleinhüningen"	Bâle "Kleinhüningen"	0064							X								
Eichstetten	Wannenberg	0023							X								
Eichstetten	Wannenberg	0047							X								M
Erstein	Untergasse	1232							X				777-981	X			M
Illfurth	Buergelen/Hasenrain	0323							X								M
Buggingen	Weckersgraben	0001							X				610/620-650/660	X			F

Annexes
Annexe 25 liste des garnitures simples à plaques-boucles

Commune	Site	N° sépulture	Garniture double associée	Garniture triple associée	Plaque-boucle en métal non ferreux	Plaque-boucle en fer damasquiné monochrome	Plaque-boucle en fer damasquiné bichrome	Plaque-boucle en fer damasquiné indéterminé	Plaque-boucle en fer non damasquiné	Applique(s) en métal non ferreux	Applique(s) en fer damasquiné monochrome	Applique(s) en fer damasquiné bichrome	Applique(s) en fer non damasquiné	Datation retenue	Tombe datée	Tombe à monnaie	Sexe/Genre
Buggingen	Weckersgraben	0022							X					610/620-650/660	X		F
Durmernheim	Im Eck	0019							X								M
Eckwersheim	Burgweg Links	1008							X								F
Endingen	Diel-Burg	0010							X								
Endingen	Diel-Burg	0166	X						X					610/620-650/660	X		M
Illfurth	Buergelen/Hasenrain	0075							X								F
Illfurth	Buergelen/Hasenrain	0210							X								F
Illfurth	Buergelen/Hasenrain	0318							X					590-620	X		F
Illfurth	Buergelen/Hasenrain	0331							X								F
Illfurth	Buergelen/Hasenrain	0334							X								F
Illfurth	Buergelen/Hasenrain	0399							X								M?
Kolbsheim	Vogeseblick	0733							X								F
Mengen	Mengener Brücke	0125							X								F?
Mengen	Mengener Brücke	0298							X								F
Merdingen	Hütstel/Schönberg	0021							X								F
Munzingen	Munzigen	0147							X								F
Odratzheim	Sandgrube	1099							X								F
Sausheim	31 rue des vergers	0002							X					560/570-600/610	X		M
Wasselonne	Wiedbiehl	0042							X								F
Hégenheim	45 rue de Hésingue	0113							X								F
Illfurth	Buergelen/Hasenrain	0142							X								F
Mengen	Mengener Brücke	0637							X								F
Eckwersheim	Burgweg Links	1052							X								F
Eichstetten	Wannenberg	0200							X								M
Mengen	Mengener Brücke	0370							X								F?
Odratzheim	Sandgrube	1075							X								F
Vendenheim	Entrepôt Atlas Fly	0421							X								M
Eckwersheim	Burgweg Links	1055							X								M
Eichstetten	Wannenberg	0166							X								F
Eichstetten	Wannenberg	0258							X								M
Endingen	Diel-Burg	0087							X				2				M
Hégenheim	45 rue de Hésingue	0058							X								M?
Mengen	Mengener Brücke	0361							X								M?
Mengen	Mengener Brücke	0373							X								M
Didenheim	ZAC des Collines	0006.1							X								F
Eichstetten	Wannenberg	0094							X								F
Eichstetten	Wannenberg	0128							X								F
Eichstetten	Wannenberg	0161	X						X				2				M
Eichstetten	Wannenberg	0195	X						X					610/620-650/660	X		M
Hégenheim	45 rue de Hésingue	0110							X								F
Illfurth	Buergelen/Hasenrain	0083							X								F
Illfurth	Buergelen/Hasenrain	0106							X								F
Illfurth	Buergelen/Hasenrain	0165							X								M
Illfurth	Buergelen/Hasenrain	0184							X								F
Illfurth	Buergelen/Hasenrain	0319							X					610/620-650/660	X	X	F
Mengen	Mengener Brücke	0385							X								F
Roeschwoog	Roeschwoog	1088							X								F
Eichstetten	Wannenberg	0261	X						X				2				F
Illfurth	Buergelen/Hasenrain	0074							X								F
Illfurth	Buergelen/Hasenrain	0313							X								F
Hégenheim	45 rue de Hésingue	0086							X							X	M
Iffezheim	Hardstrasse	0013							X								F
Illfurth	Buergelen/Hasenrain	0082							X								F
Wasselonne	Wiedbiehl	0038a							X	1				610/620-650/660	X		F
Mengen	Mengener Brücke	0863							X								F
Illfurth	Buergelen/Hasenrain	0172							X								F
Wasselonne	Wiedbiehl	0022							X					650/660-700	X		M

ANNEXE 26 : LISTE DES GARNITURES BIPARTITES

Commune	Site	N° sépulture	Plaque-boucle en métal non ferreux	Contre-plaque en métal non ferreux	Plaque dorsale en métal non ferreux	Plaque-boucle en fer damasquiné monochrome	Contre-plaque en fer damasquiné monochrome	Plaque-boucle en fer damasquiné bichrome	Contre-plaque en fer damasquiné bichrome	Plaque-boucle en fer damasquiné indéterminé	Contre-plaque en fer damasquiné indéterminé	Plaque-boucle en fer non damasquiné	Contre-plaque en fer non damasquiné	Plaque dorsale en fer non damasquiné	Applique(s) en métal non ferreux	Applique(s) en fer damasquiné bichrome	Applique(s) en fer non damasquiné	Datation retenue	Tombe datée par le mobilier	Sexe/genre
Eichstetten	Wannenberg	0091	X	X														650/660-700	X	M
Mengen	Mengener Brücke	0170	X		X										1					M
Odratzheim	Sandgrube	1017	X	X														630/640-700	X	M
Mengen	Mengener Brücke	0613	X	X											2					M
Illfurth	Hasenrain/Buergelen	0133	X									X								
Mengen	Mengener Brücke	0853				X	X											610/620 env.	X	M
Mengen	Mengener Brücke	0346				X	X											560/580-610/620	X	M
Illfurth	Hasenrain/Buergelen	0478				X	X													F
Roeschwoog	Am Wasserturm	1008						X	X						1			650/660 env.	X	M
Odratzheim	Sandgrube	1062						X	X							3				M
Emmendingen	Schlossberg	0001						X	X											
Merxheim	Obere Reben	0012						X	X							3		650/660-700	X	M
Eichstetten	Wannenberg	0046						X	X							3		625/640-675/700		
Roeschwoog	Am Wasserturm	1017					X	X												M
Illfurth	Hasenrain/Buergelen	0446								X	X				1					M
Eichstetten	Wannenberg	0168								X	X									M
Illfurth	Hasenrain/Buergelen	0153								X	X									M
Bäle	Kleinhüningen	0119								X	X									
Illfurth	Hasenrain/Buergelen	0160								X	X							560/580-610/620	X	M
Illfurth	Hasenrain/Buergelen	0168								X	X									M
Bäle	Kleinhüningen	0159								X	X									M
Mengen	Mengener Brücke	0169								X	X									M
Merxheim	Obere Reben	0035								X	X									M
Illfurth	Hasenrain/Buergelen	0338								X	X					2		650/660 env.	X	M
Osthouse	Galgen	0003								X	X					2		560/580-600/620	X	M
Illfurth	Hasenrain/Buergelen	0159								X		X								M
Eckwersheim	Burgweg Links	1061								X	X									M
Eichstetten	Wannenberg	0068								X	X									
Mengen	Mengener Brücke	0861								X		X				3				
Illfurth	Hasenrain/Buergelen	0139								X	X									M
Merdingen	Hütstel/Schönberg	0100								X	X							560/570-600/610	X	
Illfurth	Hasenrain/Buergelen	0104								X	X					3				M
Mengen	Mengener Brücke	0428								X		X		X						
Merdingen	Hütstel/Schönberg	0201				X	X													
Hégenheim	45 rue de Hésingue	0092								X	X									M?
Mengen	Mengener Brücke	0267								X	X									M

ANNEXE 27 : LISTE DES GARNITURES TRIPARTITES

Commune	Site	N° sépulture	Plaque-boucle en métal non ferreux	Contre-plaque en métal non ferreux	Plaque dorsale en métal non ferreux	Plaque-boucle en fer damasquiné indéterminé	Plaque dorsale en fer damasquiné indéterminé	Plaque-boucle en fer damasquiné monochrome	Contre-plaque en fer damasquiné monochrome	Plaque dorsale en fer damasquiné monochrome	Ferret en fer damasquiné monochrome	Plaque-boucle en fer damasquiné bichrome	Contre-plaque en fer damasquiné bichrome	Plaque dorsale en fer damasquiné bichrome	Plaque-boucle en fer non damasquiné	Contre-plaque en fer non damasquiné	Plaque dorsale en fer non damasquiné	Applic(s) en métal non ferreux	Applic(s) en fer damasquiné bichrome	Applic(s) en fer non damasquiné	Datation retenue	Tombe datée par le mobilier	Sexe/genre	
Eckwersheim	Burgweg Links	1023	X	X	X																			M
Roeschwoog	Am Wasserturm	1049	X	X	X													1						M
Hégenheim	45 rue de Hésingue	0104	X	X	X													4						M
Roeschwoog	Am Wasserturm	1074	X	X	X													5			560/570-600/610	X	M	
Illfurth	Hasenrain/Buergelen	0397	X	X	X													2			610/620 env.	X	M	
Eichstetten	Wannenberg	0220	X	X	X													4					M	
Illfurth	Hasenrain/Buergelen	0077	X	X	X																			
Eichstetten	Wannenberg	0127						X	X	X	X													M
Mengen	Mengener Brücke	0070						X	X	X								3	1					M
Lutter	Obersaeye	0004						X	X	X														M
Illfurth	Hasenrain/Buergelen	0100						X	X	X														M
Merxheim	Obere Reben	0117						X	X	X														M
Mengen	Mengener Brücke	0780						X	X	X								4			610/620-650/660	X	M	
Mengen	Mengener Brücke	0862						X	X	X								3	3		610/620-650/660	X		
Eichstetten	Wannenberg	0257						X	X	X														M
Mengen	Mengener Brücke	0176						X	X	X														M
Mengen	Mengener Brücke	0443						X	X	X														M
Mengen	Mengener Brücke	0844						X	X	X														M
Eichstetten	Wannenberg	0169						X	X	X								5						M
Neuenburg am Rhein	Grissheim	0050						X	X	X								2	1		610/620-650/660	X	M	
Vendenheim	Entrepôt Atlas-Fly	0124						X	X	X								4			610/620-650/660	X	M	
Hégenheim	45 rue de Hésingue	0101						X	X	X								3						M
Mengen	Mengener Brücke	0263						X	X	X														M
Eichstetten	Wannenberg	0185						X	X	X														M
Mengen	Mengener Brücke	0068						X	X	X														M
Merxheim	Obere Reben	0253						X	X	X														M
Illfurth	Hasenrain/Buergelen	0073						X	X	X								2						M
Merxheim	Obere Reben	0280						X	X	X								4			600/620-650 env.	X	M	
Iffezheim	Hardstrasse	0015						X	X	X								4						
Illkirch-Graffenstaden	Colonne	0212						X	X	X								3			610/620-650/660	X	M	
Mengen	Mengener Brücke	0414			X		X																	M
Endingen	Diel-Burg	0044								X	X	X									650/660-700	X	M	
Hégenheim	45 rue de Hésingue	0098								X	X	X						1						M
Merxheim	Obere Reben	0063								X	X	X												M
Eckwersheim	Burgweg Links	1032								X	X	X												M
Vendenheim	Entrepôt Atlas-Fly	0556								X	X	X						2						M
Eichstetten	Wannenberg	0214								X	X	X												M
Eichstetten	Wannenberg	0134								X	X	X												M
Eichstetten	Wannenberg	0215								X	X	X												M
Bischoffingen	Biegerten	0030													X	X	X							M
Eichstetten	Wannenberg	0076													X	X	X							M
Eichstetten	Wannenberg	0102													X	X	X							M
Mengen	Mengener Brücke	0363													X	X	X							M
Bischoffingen	Biegerten	0040													X	X	X				3			M
Eichstetten	Wannenberg	0179													X	X	X				4	610/620-650/660	X	M
Mengen	Mengener Brücke	0824													X	X	X				2	610/620-650/660	X	M
Eichstetten	Wannenberg	0232													X	X	X							M
Illfurth	Hasenrain/Buergelen	0060B													X	X	X				1			M
Bischoffingen	Biegerten	0027													X	X	X							M
Eichstetten	Wannenberg	0147													X	X	X							M
Hégenheim	45 rue de Hésingue	0064													X	X	X							M

Annexes
Annexe 27 : Liste des garnitures tripartites

Commune	Site	N° sépulture	Plaque-boucle en métal non ferreux	Contre-plaque en métal non ferreux	Plaque dorsale en métal non ferreux	Plaque-boucle en fer damasquiné indéterminé	Plaque dorsale en fer damasquiné indéterminé	Plaque-boucle en fer damasquiné monochrome	Contre-plaque en fer damasquiné monochrome	Plaque dorsale en fer damasquiné monochrome	Ferret en fer damasquiné monochrome	Plaque-boucle en fer damasquiné bichrome	Contre-plaque en fer damasquiné bichrome	Plaque dorsale en fer damasquiné bichrome	Plaque-boucle en fer non damasquiné	Contre-plaque en fer non damasquiné	Plaque dorsale en fer non damasquiné	Applique(s) en métal non ferreux	Applique(s) en fer damasquiné bichrome	Applique(s) en fer non damasquiné	Datation retenue	Tombe datée par le mobilier	Sexe/genre
Illfurth	Hasenrain/Buergelen	0177													X	X	X						M
Mengen	Mengener Brücke	0168													X	X	X						M
Eichstetten	Wannenberg	0141													X	X	X			1			
Eichstetten	Wannenberg	0181													X	X	X						
Mengen	Mengener Brücke	0354													X	X	X						M
Mengen	Mengener Brücke	0222													X	X	X						M
Mengen	Mengener Brücke	0383													X	X	X				610/620 env.	X	M
Mengen	Mengener Brücke	0728													X	X	X						M
Mengen	Mengener Brücke	0777													X	X	X						M
Mengen	Mengener Brücke	0795													X	X	X						M
Mengen	Mengener Brücke	0826													X	X	X						M
Merdingen	Hütstel/Schönberg	0190													X	X	X						
Merxheim	Obere Reben	0055													X	X	X						M
Merxheim	Obere Reben	0084													X	X	X						
Merxheim	Obere Reben	0091													X	X	X				600/620 env.	X	M
Merxheim	Obere Reben	0229													X	X	X						M
Odratzheim	Odratzheim	1182													X	X	X						M
Didenheim	ZAC des Collines	0005													X	X	X			2			M
Mengen	Mengener Brücke	0618													X	X	X	3					M
Mengen	Mengener Brücke	0833													X	X	X			1	560/580-610/620	X	M
Merdingen	Hütstel/Schönberg	0147													X	X	X			3			M
Eichstetten	Wannenberg	0256													X	X	X						
Mengen	Mengener Brücke	0311													X	X	X						M
Mengen	Mengener Brücke	0655													X	X	X						M
Mengen	Mengener Brücke	0237											X		X	X	X						M
Eichstetten	Wannenberg	0208													X	X	X						M
Endingen	Diel-Burg	0084													X	X	X						M
Endingen	Diel-Burg	0133													X	X	X						M
Hégenheim	45 rue de Hésingue	0089													X	X	X						M
Mengen	Mengener Brücke	0362													X	X	X			1			M
Mengen	Mengener Brücke	0608													X	X	X						M
Merdingen	Hütstel/Schönberg	0111													X	X	X						M
Merxheim	Obere Reben	0019													X	X	X				610/620 env.	X	M
Merxheim	Obere Reben	0123													X	X	X						M
Odratzheim	Sandgrube	1090													X	X	X						M
Eichstetten	Wannenberg	0125													X	X	X			1	610/620 env.	X	M
Eichstetten	Wannenberg	0201													X	X	X	2					M
Eichstetten	Wannenberg	0210B													X	X	X			4			M
Geispolsheim	Schwobenfeld	5740													X	X	X			4	560/580-610/620	X	M
Illfurth	Hasenrain/Buergelen	0039													X	X	X			2			M
Illfurth	Hasenrain/Buergelen	0336													X	X	X	3					M
Mengen	Mengener Brücke	0491													X	X	X	1					M
Mengen	Mengener Brücke	0503													X	X	X	3					
Mengen	Mengener Brücke	0785													X	X	X			4			
Mengen	Mengener Brücke	0790													X	X	X			1	610/620-650/660	X	M
Mengen	Mengener Brücke	0842A													X	X	X			2			M
Eichstetten	Wannenberg	0207													X	X	X						M
Eckwersheim	Burgweg Links	1003													X	X	X			1			M
Eichstetten	Wannenberg	0219													X	X	X			1			M
Eichstetten	Wannenberg	0039													X	X	X			2			
Eichstetten	Wannenberg	0250													X	X	X			4			M
Mengen	Mengener Brücke	0843													X	X	X			2			M
Mengen	Mengener Brücke	0865A													X	X	X			4			M
Bischoffingen	Biegerten	0020													X	X	X	2					
Illfurth	Hasenrain/Buergelen	0195													X	X	X			3	600/620 env.	X	M
Roeschwoog	Am Wasserturm	1087													X	X	X			5			M
Mengen	Mengener Brücke	0273													X	X	X						M

Annexes
Annexe 27 : Liste des garnitures tripartites

Commune	Site	N° sépulture	Plaque-boucle en métal non ferreux	Contre-plaque en métal non ferreux	Plaque dorsale en métal non ferreux	Plaque-boucle en fer damasquiné indéterminé	Plaque dorsale en fer damasquiné indéterminé	Plaque-boucle en fer damasquiné monochrome	Contre-plaque en fer damasquiné monochrome	Plaque dorsale en fer damasquiné monochrome	Ferret en fer damasquiné monochrome	Plaque-boucle en fer damasquiné bichrome	Contre-plaque en fer damasquiné bichrome	Plaque dorsale en fer damasquiné bichrome	Plaque-boucle en fer non damasquiné	Contre-plaque en fer non damasquiné	Plaque dorsale en fer non damasquiné	Appliqué(s) en métal non ferreux	Appliqué(s) en fer damasquiné bichrome	Appliqué(s) en fer non damasquiné	Datation retenue	Tombe datée par le mobilier	Sexe/genre
Mengen	Mengener Brücke	0338													X	X	X						M
Mengen	Mengener Brücke	0400													X	X	X						M
Mengen	Mengener Brücke	0424													X	X	X						M
Mengen	Mengener Brücke	0430													X	X	X						
Mengen	Mengener Brücke	0475													X	X	X						M
Mengen	Mengener Brücke	0616													X	X	X			3			M
Mengen	Mengener Brücke	0742													X	X	X	1					M
Eichstetten	Wannenberg	0227													X	X	X	3					M
Eichstetten	Wannenberg	0204													X	X	X			3			M?
Mengen	Mengener Brücke	0828													X	X	X			2			M
Endingen	Diel-Burg	0021				X									X	X	X						
Mengen	Mengener Brücke	0189													X	X	X						M
Mengen	Mengener Brücke	0444													X	X	X						M
Eckwersheim	Burgweg Links	1049													X	X	X						M?
Mengen	Mengener Brücke	0137													X	X	X				610/620-650/660	X	M

ANNEXE 28 : LISTE DES GARNITURES DE TYPE OFFENBOURG

<i>Garnitures de type Offenbourg recensées dans la zone d'étude (figure 78)</i>						
N° carte	Commune	Site	N° sépulture	N° inventaire	Type	Code typologique
1	Bischoffingen	Biegerten	0021	2	Plaque-boucle	PBc.1.Bfb3
15	Eckwersheim	Burgweg Links	1023	2	Plaque-boucle	PBl.1.Befb3
15	Eckwersheim	Burgweg Links	1023	3	Contre-plaque	CP.1.Bbfe3
33	Illfurth	Buergele/Hasenrain	0030	2	Applique pleine	A.1.Bf
4	Mengen	Mengener-Brücke	0357	5	Applique pleine	A.1.Bf
4	Mengen	Mengener-Brücke	0419	2	Plaque-boucle	PBc.1.Bfb3
23	Odratzheim	Sandgrube	1017	2-4.1	Plaque-boucle	PBl.1.Befb3
23	Odratzheim	Sandgrube	1017	2-4.2	Contre-plaque	CP.1.Bbfe3
29	Wasselonne	Wiedbiehl	0038a	2	Applique pleine	A.1.Bf.d16
29	Wasselonne	Wiedbiehl	0100	1	Plaque-boucle	PBc.1.Bfb3
29	Wasselonne	Wiedbiehl	0100	2	Applique pleine	A.1.Bf
<i>Autre sites recensés par S. Walter (Walter 2008, p. 225-226 ; figure 79).</i>						
Site	Dpt/Lkr/Kt	Pays		Type de garniture		
Aesch	Baselland	Suisse		Garniture complète		
Augsburg St. Ulrich et Arfa	Augsburg	Allemagne		Garniture complète		
Donaueschingen	Schwarzwald-Baar	Allemagne		Garniture complète		
Mengen	Breisgau-Hochschwarzwald	Allemagne		Garniture complète		
Offenbourg	Ortenau	Allemagne		Garniture complète		
Sirnau	Esslingen	Allemagne		Garniture complète		
Avolsheim	Bas-Rhin	France		Garniture dépareillée		
Berghausen	Karlsruhe	Allemagne		Garniture dépareillée		
Frohnstetten	Sigmaringen	Allemagne		Garniture dépareillée		
Hailfingen	Tübingen	Allemagne		Garniture dépareillée		
Lausen-Bettenach	Baselland	Suisse		Garniture dépareillée		
Molsheim	Bas-Rhin	France		Garniture dépareillée		
Newel	Trier	Allemagne		Garniture dépareillée		
Oberwil	Zürich	Suisse		Garniture dépareillée		
Port-sur-Saône	Haute-Saône	Allemagne		Garniture dépareillée		
Rheinheim	Waldshut	Allemagne		Garniture dépareillée		
Sasbach	Emmendingen	Allemagne		Garniture dépareillée		
Schleitheim-Hebsack	Schaffhausen	Suisse		Garniture dépareillée		
Strée	Hennegau	Belgique		Garniture dépareillée		
Varangéville	Meurthe-et-Moselle	France		Garniture dépareillée		

ANNEXE 29 : LISTE DES PLAQUES-BOUCLES ET CONTRE-PLAQUES À PLAQUES TRAPÉZOÏDALES À EXTRÉMITÉS EN QUEUE-D'ARONDE

N° carte	Commune	Site	N° sépulture	N° inventaire	Type	Code typologique	Groupe typologique
<i>Fer non damasquiné</i>							
1	Bischoffingen	Biegerten	0020	2.a	Plaque-boucle	PBI.2b.G0	
1	Bischoffingen	Biegerten	0020	2.b	Contre-plaque	CP.2b.G0	
3	Eichstetten am Kaiserstuhl	Wannenberg	0235	1	Contre-plaque	CP.2b.G3	
33	Illfurth	Buergelen/Hasenrain	0195	3	Plaque-boucle	PBI.2b.G5	
33	Illfurth	Buergelen/Hasenrain	0195	4	Contre-plaque	CP.2b.G5	
33	Illfurth	Buergelen/Hasenrain	0217	59	Plaque-boucle	PBI.2b.G3	
33	Illfurth	Buergelen/Hasenrain	0313	3	Plaque-boucle	PBI.2b.G3	
26	Roeschwoog	Am Wasserturm	1087	2-2	Plaque-boucle	PBI.2b.G5	
26	Roeschwoog	Am Wasserturm	1087	2-3	Contre-plaque	CP.2b.G5	
<i>Fer damasquiné monochrome, fond hachuré, entrelacs en bandes pointillées (type Büllach)</i>							
3	Eichstetten am Kaiserstuhl	Wannenberg	0185	6	Plaque-boucle	PBI.2aM.G3.d1d4bpo	PBOUCLE4
3	Eichstetten am Kaiserstuhl	Wannenberg	0185	7	Contre-plaque	CP.2aM.G3.d1d4bpo	CPLAQUE2
33	Illfurth	Buergelen/Hasenrain	0073	31a	Plaque-boucle	PBI.2aM.G3.d1d4bpo	PBOUCLE4
33	Illfurth	Buergelen/Hasenrain	0073	31b	Contre-plaque	CP.2aM.G3.d1d4bpo	CPLAQUE2
33	Illfurth	Buergelen/Hasenrain	0476	1	Contre-plaque	CP.2aM.G3.d1d4bpo	CPLAQUE2
4	Mengen	Mengener Brücke	0068	6	Contre-plaque	CP.2aM.G0.d1d4bpo	CPLAQUE2
4	Mengen	Mengener Brücke	0600	5	Contre-plaque	CP.2aM.G3.d1d4bpo	CPLAQUE2
5	Merdingen	Hütstel/Schönberg	0197	1	Contre-plaque	CP.2aM.G3.d1d4bpo	CPLAQUE2
35	Merxheim	Obere Reben	0253	2	Plaque-boucle	PBI.2aM.G3.d1d4bpo	PBOUCLE4
35	Merxheim	Obere Reben	0253	1	Contre-plaque	CP.2aM.G3.d1d4bpo	CPLAQUE2
35	Merxheim	Obere Reben	0280	19	Plaque-boucle	PBI.2aM.G3.d1d4bpo	PBOUCLE4
35	Merxheim	Obere Reben	0280	18	Contre-plaque	CP.2aM.G3.d1d4bpo	CPLAQUE2
<i>Fer damasquiné à autres décors</i>							
33	Illfurth	Buergelen/Hasenrain	0186	7	Plaque-boucle	PBI.2aM.G3.d1d4be	PBOUCLE5
33	Illfurth	Buergelen/Hasenrain	0186	6	Contre-plaque	CP.2aM.G3.d2be	
19	Illkirch-Graffenstaden	Colonne	0212	7	Plaque-boucle	PBI.2aM.G3.d1d7bpo	PBOUCLE5
19	Illkirch-Graffenstaden	Colonne	0212	9	Contre-plaque	CP.2aM.G3.d1d7bpo	CPLAQUE3
4	Mengen	Mengener Brücke	0586	2	Contre-plaque	CP.2aM.G3.d1d4f	CPLAQUE3
5	Merdingen	Hütstel/Schönberg	0205	4	Contre-plaque	CP.2aM.G3.d1d4be	CPLAQUE3
6	Neuenburg am Rhein	Grissheim	0050	5.b	Contre-plaque	CP.2aM.G3.d1d7be	CPLAQUE3

ANNEXE 30 : LISTE DES GARNITURES DE TYPES BURGONDES

N° carte	Commune	Site	N° sépulture	N° inventaire	Type	Code typologique
<i>A décors de bandes symétriques à boucles</i>						
33	Illfurth	Buergelen/Hasenrain	123	5	Contre-plaque	CP.2aB.F3.d7bpl
33	Illfurth	Buergelen/Hasenrain	123	6	Plaque-boucle	PBl.2aB.F3.d7bpl
33	Illfurth	Buergelen/Hasenrain	123	2	Plaque dorsale	PD.2aB.F3.d7bpl
33	Illfurth	Buergelen/Hasenrain	132	2a	Plaque-boucle	PBl.2aB.F3.d7bpl
33	Illfurth	Buergelen/Hasenrain	132	2b	Contre-plaque	CP.2aB.F3.d7bpl
32	Hégenheim	45 rue de Héisingue	101	229-1	Plaque-boucle	Plaque-boucle
32	Hégenheim	45 rue de Héisingue	101	229-2	Contre-plaque	CP.2aM.F3.d1d7bpl
32	Hégenheim	45 rue de Héisingue	101	229-3	Plaque dorsale	PD.2aM.D4.d0d7bpl
19	Illkirch-Graffenstaden	Colonne	212	7	Plaque-boucle	PBl.2aM.G3.d1d7bpo
19	Illkirch-Graffenstaden	Colonne	212	8	Plaque dorsale	PD.2aM.D4.d1d7bpo
19	Illkirch-Graffenstaden	Colonne	212	9	Contre-plaque	CP.2aM.G3.d1d7bpo
4	Mengen	Mengener Brücke	478	5	Plaque-boucle	PBn.2aB.B3.d7bpl
Type B						
33	Illfurth	Buergelen/Hasenrain	478	1	Plaque-boucle	PBl.2aM.D4.d0d1d4bpo
33	Illfurth	Buergelen/Hasenrain	478	2	Contre-plaque	CP.2aM.De2.d4f
34	Lutter	Obersaage	7	1	Plaque-boucle	PBl.2aM.D4.d0d18bpo
Type Mölsheim-Schwangau						
3	Eichstetten	Wannenberg	220	5	Plaque-boucle	PBc.1.Bfb3.d12
3	Eichstetten	Wannenberg	220	6	Contre-plaque	CP.1.Bbf3.d12
3	Eichstetten	Wannenberg	220	7	Plaque dorsale	PD.1.D4.d6
3	Eichstetten	Wannenberg	220	8	Applique	Aa.1.Bf.d13
3	Eichstetten	Wannenberg	220	9	Applique	Aa.1.Bf.d13
3	Eichstetten	Wannenberg	220	10	Applique	Aa.1.Bf.d13
3	Eichstetten	Wannenberg	220	11	Applique	Aa.1.Bf.d13
33	Illfurth	Buergelen/Hasenrain	93	2	Plaque-boucle	PBc.1.Bfb3.d12
4	Mengen	Mengener Brücke	870	2	Boucle	B.1.Fc.11.b5.a8
4	Mengen	Mengener Brücke	870	3	Contre-plaque	CP.1.Bbf3.d12
4	Mengen	Mengener Brücke	870	4	Applique	Aa.1.Bf.d13
4	Mengen	Mengener Brücke	870	5	Applique	Aa.1.Bf.d13

ANNEXE 31 : LISTE DES GARNITURES DE TYPE B, SOUS-TYPE D2 ; ANNEXE 32 : LISTE DES PLAQUES-BOUCLES DE TYPE GONDORF ; ANNEXE 33 : LISTE DES FAUSSES PLAQUES-BOUCLES ; ANNEXE 34 : LISTE DES PLAQUES-BOUCLES DE TYPE E DE G. FINGERLIN

Annexe 31

Commune	Dpt/Lkr/Kt	Pays	Source
Erlach	Bern	Suisse	Marti et al. 1992, p. 41
Oberbipp St. Johann	Bern	Suisse	Marti et al. 1992, p. 41
Bern-Bümpliz	Bern	Suisse	Marti et al. 1992, p. 41
Tafers	Fribourg	France	Marti et al. 1992, p. 41
Ursins	Vaud	Suisse	Marti et al. 1992, p. 41
Boudry-Areuse	Neuchâtel	Suisse	Marti et al. 1992, p. 41
Crotenay	Jura	France	Marti et al. 1992, p. 41
Valleroy	Doubs	France	Marti et al. 1992, p. 41
Montjustin-et-Velotte	Haute-Saône	France	Marti et al. 1992, p. 41
Riaz	Fribourg	Suisse	Marti et al. 1992, p. 41
Lausanne	Vaud	Suisse	Marti et al. 1992, p. 41
Bourogne	Territoire de Belfort	France	Marti et al. 1992, p. 41
Saint-Clément-sur-Guye	Saône-et-Loire	France	Marti et al. 1992, p. 41
Argilly	Côte-d'Or	France	Marti et al. 1992, p. 41
Noiron-sous-Gevrey	Côte-d'Or	France	Marti et al. 1992, p. 41
Bern-Rosenbühl	Bern	Suisse	Marti et al. 1992, p. 41
Lutter	Haut-Rhin	France	Marti et al. 1992, p. 41
Bethoncourt	Doubs	France	Gizard 2016, p. 230
Tour-de-Peilz	Vaud	Suisse	Steiner 2011, p. 119

Annexe 32

Commune	Dpt/Lkr/Prov	Pays	Source
Erstein	Bas-Rhin	France	Fischbach 2010
Arcy-Sainte-Restitue	Aisne	France	Walter 2008, p. 224-225
Armentières	Aisne	France	Walter 2008, p. 224-226
Bendorf-Mülhofen	Mayen-Koblenz	Allemagne	Walter 2008, p. 224-227
Mülhofen "Auf'm Röthschen"	Neuwied	Allemagne	Walter 2008, p. 224-228
Bislich	Rees	Allemagne	Walter 2008, p. 224-229
Isle-Aumont	Aube	France	Walter 2008, p. 224-230
Koborn-Gondorf	Mayen-Koblenz	Allemagne	Walter 2008, p. 224-231
Mengen	Breisgau-Hochschwarzwald	Allemagne	Walter 2008, p. 224-232
Rödingen	Düren	Allemagne	Walter 2008, p. 224-233
Saint-Amand	Hainaut	Belgique	Walter 2008, p. 224-234
Trivières	Hainaut	Belgique	Walter 2008, p. 224-235
Vellechevreux	Haute-Saône	France	Walter 2008, p. 224-236
Wellin	Luxembourg	Belgique	Walter 2008, p. 224-237
Indéterminé	Marne/Aube	France	Walter 2008, p. 224-238

Annexe 33

Commune	Dpt/Lkr/Prov	Pays	Source
Eckwersheim	Bas-Rhin	France	Châtelet 2018, p. 173
Saint-Martin-de-Fontenay	Calvados	France	Châtelet 2018, p. 174
Mérey	Eure	France	Châtelet 2018, p. 175
Charleval	Eure	France	Châtelet 2018, p. 176
Vicq	Yvelines	France	Châtelet 2018, p. 177
Oyes	Marne	France	Châtelet 2018, p. 178
Genlis	Côte-d'Or	France	Châtelet 2018, p. 179

Annexe 34

Site	Dpt/Lkr/Kt	Pays	Source
Eckwersheim	Bas-Rhin	France	Châtelet 2018
Bâle-Bernerring	Bâle-Ville	Suisse	Martin 1966
Cologne-St. Severin	Cologne	Allemagne	Martin 1966
Hugstetten	Brisgau-Haute-Frêt-Noire	Allemagne	Martin 1966
Oensingen	Soleure	Suisse	Martin 1966
Mindelheim	Bas-Allgäu	Allemagne	Fingerlin 1967
Fleurey-sur-Ouche	Côte-d'Or	France	Châtelet 2018
Ballore	Saône-et-Loire	France	Châtelet 2018
Evans	Jura	France	Châtelet 2018
Kruft	Mayen-Coblence	Allemagne	Fingerlin 1967

ANNEXE 35 : LISTE DES CEINTURES EN POSITIONS INDÉTERMINÉES

<i>Position indéterminée</i>					
Site	N° SP	Sexe/Genre	Tombe datée	Phase	Datation
Bâle "Kleinhüningen"	0145				
Bâle "Kleinhüningen"	0169				
Bâle "Kleinhüningen"	0171B				
Durmrsheim	0039				
Eichstetten am Kaiserstuhl	0076	M			
Eichstetten am Kaiserstuhl	0141				
Eichstetten am Kaiserstuhl	0181				
Eichstetten am Kaiserstuhl	0259				
Emmendingen	0001				
Endingen am Kaiserstuhl	0089				
Endingen am Kaiserstuhl	0182				
Hégenheim	0143				
Iffezheim	0015				
Illfurth	0131				
Illfurth	0146				
Illfurth	0315				
Lutter	0007				
Mengen	0188				
Mengen	0317				
Mengen	0822				
Mengen	0862		X	3a	610/620-650/660
Merdingen	0111	M			
Neuenburg am Rhein	0014				
Neuenburg am Rhein	0018				
Neuenburg am Rhein	0019				
Neuenburg am Rhein	0029				
Niedernai	0033	F	X	1	480/490-520/530
Wasselonne	0086	M			

ANNEXE 36 : LISTE DES CEINTURES PORTÉES

<i>Ceintures portées</i>					
Site	N° SP	Sexe/Genre	Tombe datée	Phase	Datation
Artzenheim	0093	M	X	3b	670/680-700/710
Bâle "Kleinhüningen"	0066	M			
Bâle "Kleinhüningen"	0112	M			
Bâle "Kleinhüningen"	0150	M			
Bâle "Kleinhüningen"	0164	M			
Bâle "Kleinhüningen"	0172				
Bâle "Kleinhüningen"	0221				
Didenheim	0005	M			
Eckwersheim	1009	M	X	3a	610/620-650/660
Eckwersheim	1016	M	X	3b	650-700
Eckwersheim	1023	M			
Eckwersheim	1032	M			
Illfurth	0039	M			
Illfurth	0100	M			
Illfurth	0104	M			
Illfurth	0159	M			
Illfurth	0195	M	X	3a	600/620 env.
Illfurth	0397	M	X	3a	610/620 env.
Merxheim	0012	M	X	3b	650/660-700
Merxheim	0117	M			
Roeschwoog	1049	M			
Roeschwoog	1074	M	X	2b	560/570-600/610

ANNEXE 37 : LISTE DES CEINTURES DÉPOSÉES EN POSITIONS FONCTIONNELLES

<i>Déposées en positions fonctionnelles</i>						
Site	N° SP	Sexe/Genre	Tombe datée	Phase	Datation	Remarques
Bäle "Kleinhüningen"	0153					Couteau sous les vertèbres et boucle à la même hauteur, ceinture déposée sous le squelette
Bäle "Kleinhüningen"	0159	M				Plaque-boucle et contre-plaque pas face à face
Bäle "Kleinhüningen"	0173	M				Boucle, scramasaxe et aumônière sous les os, ceinture déposée avant le défunt
Bäle "Kleinhüningen"	0064					Aumônière pas en position fonctionnelle
Bäle "Kleinhüningen"	0077	M?				Aumônière pas en position fonctionnelle
Bäle "Kleinhüningen"	0082	M?				Aumônière au dessus des os coxaux
Bäle "Kleinhüningen"	0179					Aumônière pas en position fonctionnelle
Bäle "Kleinhüningen"	0195	M				Aumônière et scramasaxe pas en position fonctionnelle
Bischoffingen	0020					Plaque-boucle et contre-plaque pas face à face
Bischoffingen	0030	M				Plaque dorsale sur les coxaux, plaque-boucle et contre-plaque ne se font pas face
Eckwersheim	1020	M				Applique sur les vertèbres
Eichstetten am Kaiserstuhl	0054	M				Aumônière sur les os coxaux
Eichstetten am Kaiserstuhl	0068					Plaque-boucle et contre-plaque pas face à face
Eichstetten am Kaiserstuhl	0102					Plaque-boucle et contre-plaque pas face à face
Eichstetten am Kaiserstuhl	0125	M	X	3a	610/620 env.	Plaque-boucle et contre-plaque pas face à face
Eichstetten am Kaiserstuhl	0127	M				Plaque-boucle et contre-plaque pas face à face
Eichstetten am Kaiserstuhl	0169	M				Plaque-boucle et contre-plaque pas face à face
Eichstetten am Kaiserstuhl	0214	M				Plaque-boucle et contre-plaque pas face à face
Eichstetten am Kaiserstuhl	0220	M				Plaque-boucle et contre-plaque pas face à face
Eichstetten am Kaiserstuhl	0227	M				Plaque-boucle et contre-plaque pas face à face
Hégenheim	0089	M				Plaque-boucle et contre-plaque superposées
Hégenheim	0104	M				Plaque-boucle et contre-plaque pas face à face
Illfurth	0096	F				A côté de la tête fémorale gauche
Illfurth	0123	M	X	3b	650/660-700	Plaque-boucle et contre-plaque pas face à face
Illfurth	0153	M				Plaque-boucle et contre-plaque pas face à face
Illfurth	0160	M	X	2b	560/580-610/620	Plaque-boucle et contre-plaque pas face à face
Illfurth	0168	M				Plaque-boucle et contre-plaque pas face à face
Illfurth	0177	M				Plaque-boucle et contre-plaque superposées
Illfurth	0478	F				Plaque-boucle et contre-plaque trop éloignées l'une de l'autre
Lutter	0004	M				Plaque dorsale en position non fonctionnelle
Mengen	0031B	M	X	2b	560/580 env.	Aumônière pas en position fonctionnelle
Mengen	0169	M				Plaque-boucle et contre-plaque pas face à face
Mengen	0189	M				Plaque-boucle et contre-plaque pas face à face
Mengen	0226	M				Aumônière sur les vertèbres
Mengen	0238	M				Aumônière sur les os coxaux
Mengen	0257	M				Plaque-boucle et contre-plaque pas face à face
Mengen	0263					Plaque-boucle et contre-plaque pas face à face
Mengen	0273	M				Plaque-boucle et contre-plaque pas face à face
Mengen	0354	M				Plaque-boucle par-dessus le scramasaxe
Mengen	0400	M				Plaque-boucle et contre-plaque pas face à face
Mengen	0424	M				Plaque-boucle et contre-plaque pas face à face
Mengen	0780	M	X	3a	610/620-650/660	Plaque-boucle et contre-plaque pas face à face
Mengen	0795	M				Objets sous le squelette

Annexes

Annexe 37 : Liste des ceintures déposées en positions fonctionnelles

<i>Déposées en positions fonctionnelles</i>						
Site	N° SP	Sexe/Genre	Tombe datée	Phase	Datation	Remarques
Mengen	0826	M				Plaque-boucle et contre-plaque pas face à face
Mengen	0831	M				Plaque-boucle et contre-plaque pas face à face
Mengen	0842A	M				Plaque-boucle et contre-plaque pas face à face
Mengen	0843	M				Plaque-boucle et contre-plaque pas face à face
Merdingen	0147	M				Plaque-boucle et contre-plaque pas face à face
Merdingen	0190					Plaque-boucle et contre-plaque pas face à face
Niedernai	0042	M	X	1	450-480/490	Contenu de l'aumônière sur la boucle
Odratzheim	1182	M				Plaque dorsale face vers le ciel
Roeschwoog	1008	M	X	3a	650/660 env.	Objets sous le squelette
Roeschwoog	1017	M				Plaque-boucle et contre-plaque superposées
Vendenheim	0124	M	X	3a	610/620-650/660	Scramasaxe et appliques associées ne sont pas en position fonctionnelle
Wasselonne	0038a	F	X	3a	610/620-650/660	Applique pas en position fonctionnelle

ANNEXE 38 LISTE DES CEINTURES EN POSITIONS FONCTIONNELLES

<i>Ceintures en positions fonctionnelles (portées ou déposées sans détermination possible)</i>					
Site	N° SP	Sexe/Genre	Tombe datée	Phase	Datation
Artzenheim	0004				
Artzenheim	0075	M			
Artzenheim	0093	M	X	3b	670/680-700/710
Artzenheim	0094	F			
Bâle "Bernerring"	0002	F			
Bâle "Bernerring"	0005	M			
Bâle "Bernerring"	0006	M			
Bâle "Bernerring"	0008	F			
Bâle "Bernerring"	0014	F			
Bâle "Bernerring"	0017				
Bâle "Bernerring"	0019	F			
Bâle "Bernerring"	0022	F			
Bâle "Bernerring"	0025				
Bâle "Bernerring"	0027	F			
Bâle "Bernerring"	0030	M			
Bâle "Bernerring"	0031	F			
Bâle "Bernerring"	0033	M	X	2a	550/560
Bâle "Bernerring"	0035	F			
Bâle "Bernerring"	0038	F			
Bâle "Bernerring"	0041	M			
Bâle "Bernerring"	0042	F	X	1	480/490-520/530
Bâle "Gotterbarmweg"	0016	F			
Bâle "Gotterbarmweg"	0017				
Bâle "Gotterbarmweg"	0019	M	X	1	450-480/490
Bâle "Gotterbarmweg"	0020	F			
Bâle "Gotterbarmweg"	0023	F			
Bâle "Gotterbarmweg"	0024	F			
Bâle "Gotterbarmweg"	0032				
Bâle "Gotterbarmweg"	0034	M	X	1	450-480/490
Bâle "Kleinhüningen"	0006				
Bâle "Kleinhüningen"	0011	M			
Bâle "Kleinhüningen"	0018				
Bâle "Kleinhüningen"	0037				
Bâle "Kleinhüningen"	0039				
Bâle "Kleinhüningen"	0063	M	X	1	450-480/490
Bâle "Kleinhüningen"	0064				
Bâle "Kleinhüningen"	0067	M			
Bâle "Kleinhüningen"	0072	F?			
Bâle "Kleinhüningen"	0076	M?			
Bâle "Kleinhüningen"	0092				
Bâle "Kleinhüningen"	0094	F	X	1	480/490-520/530
Bâle "Kleinhüningen"	0096				
Bâle "Kleinhüningen"	0097				
Bâle "Kleinhüningen"	0101	F	X	1	450-520/530
Bâle "Kleinhüningen"	0125	F	X	2a	520/530-560/580
Bâle "Kleinhüningen"	0126	F	X	1	450-520/530
Bâle "Kleinhüningen"	0139	M			
Bâle "Kleinhüningen"	0152				
Bâle "Kleinhüningen"	0154	F			
Bâle "Kleinhüningen"	0155				
Bâle "Kleinhüningen"	0157				
Bâle "Kleinhüningen"	0178	F?			
Bâle "Kleinhüningen"	0183	F			
Bâle "Kleinhüningen"	0199				
Bâle "Kleinhüningen"	0212A	M	X	1	450-480/490
Bâle "Kleinhüningen"	0225				
Bâle "Kleinhüningen"	0229				
Bâle "Kleinhüningen"	0230	F	X	1	450-520/530
Bischoffingen	0021	F			
Bischoffingen	0039				
Buggingen	0001	F	X	3a	610/620-650/660
Buggingen	0022	F	X	3a	610/620-650/660
Buggingen	0040	M			
Didenheim	0002	F			
Didenheim	0006.1	F			
Durmersheim	0019	M			
Eckwersheim	1003	M			
Eckwersheim	1005				
Eckwersheim	1008	F			
Eckwersheim	1012	F			

Annexes
Annexe 38 liste des ceintures en positions fonctionnelles

<i>Ceintures en positions fonctionnelles (portées ou déposées sans détermination possible)</i>					
Site	N° SP	Sexe/Genre	Tombe datée	Phase	Datation
Eckwersheim	1019	F	X	2b	560/580-610/620
Eckwersheim	1020	M			
Eckwersheim	1022	F			
Eckwersheim	1037	M			
Eckwersheim	1038	F			
Eckwersheim	1042	F			
Eckwersheim	1049	M?			
Eckwersheim	1052	F			
Eckwersheim	1053	F			
Eckwersheim	1054	F			
Eckwersheim	1055	M			
Eichstetten am Kaiserstuhl	0020	M			
Eichstetten am Kaiserstuhl	0026				
Eichstetten am Kaiserstuhl	0028				
Eichstetten am Kaiserstuhl	0031				
Eichstetten am Kaiserstuhl	0044	F			
Eichstetten am Kaiserstuhl	0047	M			
Eichstetten am Kaiserstuhl	0049	M			
Eichstetten am Kaiserstuhl	0053	F			
Eichstetten am Kaiserstuhl	0061	F			
Eichstetten am Kaiserstuhl	0075	M?			
Eichstetten am Kaiserstuhl	0078	F			
Eichstetten am Kaiserstuhl	0082				
Eichstetten am Kaiserstuhl	0085	F	X	3a	610/620-650/660
Eichstetten am Kaiserstuhl	0089	F?			
Eichstetten am Kaiserstuhl	0092				
Eichstetten am Kaiserstuhl	0094	F			
Eichstetten am Kaiserstuhl	0097	F			
Eichstetten am Kaiserstuhl	0100	F			
Eichstetten am Kaiserstuhl	0107				
Eichstetten am Kaiserstuhl	0108	F			
Eichstetten am Kaiserstuhl	0110				
Eichstetten am Kaiserstuhl	0111	F			
Eichstetten am Kaiserstuhl	0112	M			
Eichstetten am Kaiserstuhl	0113				
Eichstetten am Kaiserstuhl	0118	F			
Eichstetten am Kaiserstuhl	0123	F			
Eichstetten am Kaiserstuhl	0128				
Eichstetten am Kaiserstuhl	0132A	F	X	3a	610/620-650/660
Eichstetten am Kaiserstuhl	0133	F			
Eichstetten am Kaiserstuhl	0138	F			
Eichstetten am Kaiserstuhl	0140				
Eichstetten am Kaiserstuhl	0145				
Eichstetten am Kaiserstuhl	0146				
Eichstetten am Kaiserstuhl	0148	F			
Eichstetten am Kaiserstuhl	0151				
Eichstetten am Kaiserstuhl	0153				
Eichstetten am Kaiserstuhl	0156	F			
Eichstetten am Kaiserstuhl	0161	M			
Eichstetten am Kaiserstuhl	0166				
Eichstetten am Kaiserstuhl	0171	M			
Eichstetten am Kaiserstuhl	0175	F			
Eichstetten am Kaiserstuhl	0178				
Eichstetten am Kaiserstuhl	0180A				
Eichstetten am Kaiserstuhl	0186	M	X	1	480/490-520/530
Eichstetten am Kaiserstuhl	0190	F			
Eichstetten am Kaiserstuhl	0191	F			
Eichstetten am Kaiserstuhl	0197	F			
Eichstetten am Kaiserstuhl	0198				
Eichstetten am Kaiserstuhl	0200	M			
Eichstetten am Kaiserstuhl	0211	F			
Eichstetten am Kaiserstuhl	0217				
Eichstetten am Kaiserstuhl	0222	F			
Eichstetten am Kaiserstuhl	0224	F			
Eichstetten am Kaiserstuhl	0233	F			
Eichstetten am Kaiserstuhl	0243				
Eichstetten am Kaiserstuhl	0244	F			
Eichstetten am Kaiserstuhl	0245	F?			
Eichstetten am Kaiserstuhl	0254				
Eichstetten am Kaiserstuhl	0261				

Annexes
Annexe 38 liste des ceintures en positions fonctionnelles

<i>Ceintures en positions fonctionnelles (portées ou déposées sans détermination possible)</i>					
Site	N° SP	Sexe/Genre	Tombe datée	Phase	Datation
Eichstetten am Kaiserstuhl	0267				
Eichstetten am Kaiserstuhl	0269				
Eichstetten am Kaiserstuhl	0270	F	X	3a	610/620-650/660
Endingen am Kaiserstuhl	0010				
Endingen am Kaiserstuhl	0056	F			
Endingen am Kaiserstuhl	0060				
Endingen am Kaiserstuhl	0062				
Endingen am Kaiserstuhl	0065				
Endingen am Kaiserstuhl	0085				
Endingen am Kaiserstuhl	0098	F			
Endingen am Kaiserstuhl	0101a				
Endingen am Kaiserstuhl	0122	F			
Endingen am Kaiserstuhl	0123	F			
Endingen am Kaiserstuhl	0129	F			
Endingen am Kaiserstuhl	0137	F			
Endingen am Kaiserstuhl	0142	F			
Endingen am Kaiserstuhl	0145	M			
Endingen am Kaiserstuhl	0155				
Endingen am Kaiserstuhl	0162				
Endingen am Kaiserstuhl	0166	M	X	3a	610/620-650/660
Endingen am Kaiserstuhl	0176				
Erstein	1232	M	X	4	777-981
Hégenheim	0030	M			
Hégenheim	0042	F			
Hégenheim	0058	M?			
Hégenheim	0064	M			
Hégenheim	0071	F			
Hégenheim	0086	M			
Hégenheim	0092	M?			
Hégenheim	0095	F			
Hégenheim	0101	M			
Hégenheim	0113	F			
Hégenheim	0119	F			
Hégenheim	0122	M			
Ichtratzheim	0064	M			
Ichtratzheim	0089	M			
Iffezheim	0014	F	X	3a	650/660 env.
Illfurth	0045	M			
Illfurth	0059	F	X	3a	600/610-660/670
Illfurth	0073	M			
Illfurth	0074				
Illfurth	0075	F			
Illfurth	0077				
Illfurth	0080				
Illfurth	0082	F			
Illfurth	0083	F			
Illfurth	0087	F			
Illfurth	0089				
Illfurth	0093	F			
Illfurth	0097	M			
Illfurth	0098	F			
Illfurth	0106	F			
Illfurth	0123	M	X	3b	650/660-700
Illfurth	0132	M	X	3b	650/660-700
Illfurth	0133				
Illfurth	0139	M			
Illfurth	0140				
Illfurth	0147	F			
Illfurth	0156	F			
Illfurth	0157	M			
Illfurth	0162	F			
Illfurth	0165	M			
Illfurth	0172	F			
Illfurth	0178	F			
Illfurth	0183				
Illfurth	0184	F			
Illfurth	0221	F			
Illfurth	0313	F			
Illfurth	0319	F	X	3a	610/620-650/660
Illfurth	0320	F			

Annexes
Annexe 38 liste des ceintures en positions fonctionnelles

<i>Ceintures en positions fonctionnelles (portées ou déposées sans détermination possible)</i>					
Site	N° SP	Sexe/Genre	Tombe datée	Phase	Datation
Ilfurth	0323	M			
Ilfurth	0331	F			
Ilfurth	0334				
Ilfurth	0335				
Ilfurth	0336	M			
Ilfurth	0338	M	X	3a	650/660 env.
Ilfurth	0347	F			
Ilfurth	0394				
Ilfurth	0399	M?			
Ilfurth	0425	M	X	3b	650/660-700
Ilfurth	0433	F	X	3a	610/620-650/660
Ilfurth	0437	F			
Ilfurth	0446	M			
Ilfurth	0477	F			
Ilfurth	0479				
Kolbsheim	0722	F			
Kolbsheim	0733	F			
Matzenheim	0017	F			
Matzenheim	0019	M			
Matzenheim	0027	M			
Matzenheim	0034	F			
Matzenheim	0036	F			
Matzenheim	0041	F			
Mengen	0003	M			
Mengen	0006	F			
Mengen	0011	F	X	1	480/490-520/530
Mengen	0012	F	X	1	520/530 env.
Mengen	0015	M			
Mengen	0016	F			
Mengen	0019				
Mengen	0023		X	1	480/490-520/530
Mengen	0030	M			
Mengen	0035A	F			
Mengen	0036	F			
Mengen	0038B	F			
Mengen	0040	M	X	2b	560/580 env.
Mengen	0044				
Mengen	0046	F			
Mengen	0048	M			
Mengen	0050	F			
Mengen	0054				
Mengen	0056	M			
Mengen	0058B				
Mengen	0063	F			
Mengen	0095				
Mengen	0098				
Mengen	0100	F			
Mengen	0112				
Mengen	0116	M			
Mengen	0118				
Mengen	0125	F?			
Mengen	0126				
Mengen	0129	F	X	1	450-520/530
Mengen	0131	F			
Mengen	0134	M			
Mengen	0135	F	X	2a	520/530-560/580
Mengen	0142	M			
Mengen	0143				
Mengen	0147	M			
Mengen	0151				
Mengen	0152	F			
Mengen	0160				
Mengen	0162				
Mengen	0168	M			
Mengen	0187				
Mengen	0198				
Mengen	0204	M			
Mengen	0206	F			
Mengen	0212	F			
Mengen	0215	F			

Annexes
Annexe 38 liste des ceintures en positions fonctionnelles

<i>Ceintures en positions fonctionnelles (portées ou déposées sans détermination possible)</i>					
Site	N° SP	Sexe/Genre	Tombe datée	Phase	Datation
Mengen	0216	M			
Mengen	0218	M			
Mengen	0239	F			
Mengen	0241	M			
Mengen	0246	F			
Mengen	0250				
Mengen	0259				
Mengen	0260				
Mengen	0266				
Mengen	0298	F			
Mengen	0308	M			
Mengen	0319	M			
Mengen	0324				
Mengen	0328	F			
Mengen	0329				
Mengen	0334	M			
Mengen	0346	M	X	2b	560/580-610/620
Mengen	0348	F			
Mengen	0352	M	X	3a	610/620 env.
Mengen	0366	F			
Mengen	0368	F			
Mengen	0370	F?			
Mengen	0372	F			
Mengen	0384	F			
Mengen	0393				
Mengen	0409	F			
Mengen	0410	F	X	2b	560/580-600/610
Mengen	0457	F			
Mengen	0462	F			
Mengen	0483	F?			
Mengen	0505B	F			
Mengen	0531	F			
Mengen	0532	M			
Mengen	0550	F			
Mengen	0558	F			
Mengen	0559	M?			
Mengen	0560				
Mengen	0562	F			
Mengen	0566	F			
Mengen	0582	F			
Mengen	0596	F			
Mengen	0613	M			
Mengen	0625				
Mengen	0639	F			
Mengen	0653	F			
Mengen	0661	F?			
Mengen	0665				
Mengen	0673				
Mengen	0677	F?			
Mengen	0684				
Mengen	0686	F			
Mengen	0689	F			
Mengen	0690	F			
Mengen	0696	F			
Mengen	0705	F			
Mengen	0707	F			
Mengen	0719				
Mengen	0724	F?			
Mengen	0743	M?			
Mengen	0775	M			
Mengen	0777	M			
Mengen	0782				
Mengen	0794	F			
Mengen	0802	F			
Mengen	0807				
Mengen	0817				
Mengen	0827	F			
Mengen	0833	M	X	2b	560/580-610/620
Mengen	0840				
Mengen	0841	M?			

Annexes
Annexe 38 liste des ceintures en positions fonctionnelles

<i>Ceintures en positions fonctionnelles (portées ou déposées sans détermination possible)</i>					
Site	N° SP	Sexe/Genre	Tombe datée	Phase	Datation
Mengen	0850	F			
Mengen	0853	M	X	3a	610/620 env.
Mengen	0863	F			
Mengen	0869	F			
Mengen	0875				
Merdingen	0005				
Merdingen	0021	F			
Merdingen	0040	F	X	3b	650-700
Merdingen	0041				
Merdingen	0042	F			
Merdingen	0060	F?			
Merdingen	0069				
Merdingen	0089				
Merdingen	0100		X	2b	560/570-600/610
Merdingen	0128	M			
Merdingen	0134	F			
Merdingen	0140	F			
Merdingen	0145	F	X	2a	520/530-560/580
Merdingen	0151				
Merdingen	0185	F	X	3a	610/620-650/660
Merdingen	0196	F			
Merdingen	0213				
Merxheim	0015				
Merxheim	0019	M	X	3a	610/620 env.
Merxheim	0035	M			
Merxheim	0050	F			
Merxheim	0055	M			
Merxheim	0057.1	M			
Merxheim	0057.2	F			
Merxheim	0059	F			
Merxheim	0063	M			
Merxheim	0084				
Merxheim	0086	F?			
Merxheim	0091	M	X	3a	600/620
Merxheim	0102	F			
Merxheim	0240		X	3a	630/640-650
Merxheim	0242	F			
Merxheim	0246.1	F			
Merxheim	0246.2	F	X	3a	610/620 env.
Merxheim	0247	F			
Merxheim	0258	M			
Merxheim	0280	M	X	3a	600/620-650 env.
Merxheim	0289	M	X	4	700-750
Munzingen	0006				
Munzingen	0012	F			
Munzingen	0019	F	X	3a	610/620-650/660
Munzingen	0060				
Munzingen	0093	F			
Munzingen	0130a				
Munzingen	0141	F			
Munzingen	0147	F			
Munzingen	0156	F			
Munzingen	0164	F			
Munzingen	0188	F			
Munzingen	0213				
Munzingen	0225				
Niedernai	0010	M			
Niedernai	0020	M	X	1	450-520/530
Odratzheim	1013	F			
Odratzheim	1017	M	X	3b	630/640-700
Odratzheim	1019	F			
Odratzheim	1032	M			
Odratzheim	1041	F			
Odratzheim	1046	F			
Odratzheim	1050	F			
Odratzheim	1054	M			
Odratzheim	1055	M			
Odratzheim	1058	M	X	2a	520/530-560/580
Odratzheim	1075				
Odratzheim	1088	M			

Annexes
Annexe 38 liste des ceintures en positions fonctionnelles

<i>Ceintures en positions fonctionnelles (portées ou déposées sans détermination possible)</i>					
Site	N° SP	Sexe/Genre	Tombe datée	Phase	Datation
Odratzheim	1089				
Odratzheim	1090	M			
Odratzheim	1091	F			
Odratzheim	1099	F			
Odratzheim	1103	F			
Odratzheim	1123	F			
Odratzheim	1126	F			
Odratzheim	1139				
Odratzheim	1140				
Odratzheim	1142	M			
Odratzheim	1143				
Odratzheim	1144	M	X	2b	550-600/620
Odratzheim	1150	F			
Odratzheim	1157				
Odratzheim	1198	F	X	3a	610/620-650/660
Opfingen	91/1	M	X	1	450-480/490
Osthouse	0003	M	X	2b	560/580-600/620
Osthouse	0005	M			
Osthouse	0009	M			
Pfulgriesheim	2139		X	3b-4	670-780
Réguisheim	0004	F	X	2b	580/590-610/620
Roeschwoog	1009	F			
Roeschwoog	1024	F			
Roeschwoog	1050	F			
Roeschwoog	1061	F			
Roeschwoog	1066	F			
Roeschwoog	1078	F			
Roeschwoog	1087	M			
Roeschwoog	1088	F			
Roeschwoog	1089	M			
Sausheim	0002	M	X	2b	560/570-600/610
Sausheim	0003	F	X	2b	550-610/620
Sausheim	0005	F			
Sausheim	0006	F	X	2b	560/570-600/610
Vendenheim	0147	M			
Vendenheim	0149	M	X	2b	560/570-600/610
Vendenheim	0161	M	X	2a	520/530-560/580
Vendenheim	0164	F			
Vendenheim	0167	F	X	2a	520/550
Vendenheim	0172	F			
Vendenheim	0178				
Vendenheim	0404				
Vendenheim	0421	M			
Vendenheim	0422	F	X	2b	560/570 env.
Vendenheim	0478				
Vendenheim	0479	F			
Vendenheim	0484	F			
Vendenheim	0500	F			
Vendenheim	0556	M			
Vendenheim	0557	F			
Vendenheim	0558	F			
Wasselonne	0042	F			
Wasselonne	0062	M			
Wasselonne	0099	F			
Wasselonne	0100				
Wasselonne	0110				
Wyhl am Kaiserstuhl	0022	M	X	1	450-480/490

ANNEXE 39 : LISTE DES CEINTURES EN POSITIONS NON FONCTIONNELLES

Position non fonctionnelle							
Site	N° SP	Sexe/Genre	Tombe datée	Phase	Datation retenue	Position des garnitures de ceintures	Catégorie positionnelle
Mengen	0355					Angle nord-est de la tombe	Non associée au corps
Vendenheim	0171	F	X	2a	520/530-560/570	Au nord de l'abdomen, rassemblé avec d'autres objets	Non associée au corps
Roeschwoog	1029	F				Au sud de l'abdomen	Non associée au corps
Iffezheim	0027	M				Crâne	Crâne
Mengen	0350	M				Crâne	Crâne
Merxheim	0253	M				Crâne	Crâne
Réguisheim	0010	M				Crâne	Crâne
Mengen	0237	M				Entre l'abdomen et les fémurs	Etendue sur le corps
Mengen	0865A	M				Entre le fémur droit et le bras gauche	Etendue sur le corps
Eichstetten am Kaiserstuhl	0147	M				Entre l'épaule droite et le bassin	Etendue sur le corps
Eichstetten am Kaiserstuhl	0249					Thorax	Etendue sur le corps
Bâle "Bernerring"	0003	M				Thorax	Moitié supérieure du corps
Bâle "Bernerring"	0009	M				Thorax	Moitié supérieure du corps
Bâle "Bernerring"	0018					Thorax	Moitié supérieure du corps
Bâle "Bernerring"	0021	M				Thorax	Moitié supérieure du corps
Bâle "Gottesbarmweg"	0029	M				Thorax	Moitié supérieure du corps
Bâle "Kleinhüningen"	0067	M				Thorax	Moitié supérieure du corps
Didenheim	0006.2					Thorax	Moitié supérieure du corps
Eichstetten am Kaiserstuhl	0023					Thorax	Moitié supérieure du corps
Eichstetten am Kaiserstuhl	0059					Thorax	Moitié supérieure du corps
Eichstetten am Kaiserstuhl	0162	M				Thorax	Moitié supérieure du corps
Eichstetten am Kaiserstuhl	0208	M				Thorax	Moitié supérieure du corps
Hégenheim	0027	M				Thorax	Moitié supérieure du corps
Illfurth	0142					Thorax	Moitié supérieure du corps
Illfurth	0348	F				Thorax	Moitié supérieure du corps
Mengen	0007	M				Thorax	Moitié supérieure du corps
Mengen	0020					Thorax	Moitié supérieure du corps
Mengen	0047	M				Thorax	Moitié supérieure du corps
Mengen	0120					Thorax	Moitié supérieure du corps
Mengen	0176					Thorax	Moitié supérieure du corps
Mengen	0232	F				Thorax	Moitié supérieure du corps
Mengen	0267	M				Thorax	Moitié supérieure du corps
Mengen	0338	M				Thorax	Moitié supérieure du corps
Mengen	0352	M	X	3a	610/620 env.	Thorax	Moitié supérieure du corps
Mengen	0399					Thorax	Moitié supérieure du corps
Mengen	0430					Thorax	Moitié supérieure du corps
Mengen	0554					Thorax	Moitié supérieure du corps
Merxheim	0229	M				Thorax	Moitié supérieure du corps
Odratzheim	1056					Thorax	Moitié supérieure du corps
Wasselonne	0035	F				Thorax	Moitié supérieure du corps
Bâle "Kleinhüningen"	0030	F				Membre supérieur droit	Moitié supérieure du corps
Bâle "Kleinhüningen"	0091					Membre supérieur droit	Moitié supérieure du corps
Geispolsheim	5740	M	X	2b	560/580-610/620	Membre supérieur droit	Moitié supérieure du corps
Illfurth	0126	F				Membre supérieur droit	Moitié supérieure du corps
Illfurth	0127	M				Membre supérieur droit	Moitié supérieure du corps
Illfurth	0136	F				Membre supérieur droit	Moitié supérieure du corps
Mengen	0149					Membre supérieur droit	Moitié supérieure du corps
Mengen	0170	M				Membre supérieur droit	Moitié supérieure du corps
Mengen	0335	M				Membre supérieur droit	Moitié supérieure du corps
Mengen	0361	M?				Membre supérieur droit	Moitié supérieure du corps
Mengen	0514					Membre supérieur droit	Moitié supérieure du corps
Mengen	0564	M?				Membre supérieur droit	Moitié supérieure du corps

<i>Position non fonctionnelle</i>							
Site	N° SP	Sexe/Genre	Tombe datée	Phase	Datation retenue	Position des garnitures de ceintures	Catégorie positionnelle
Merxheim	0123	M				Membre supérieur droit	Moitié supérieure du corps
Munzingen	0010	M				Membre supérieur droit	Moitié supérieure du corps
Niedernai	0016	M	X	1	450-480/490	Membre supérieur droit	Moitié supérieure du corps
Eckwersheim	1061	M				Membre supérieur gauche	Moitié supérieure du corps
Eichstetten am Kaiserstuhl	0248					Membre supérieur gauche	Moitié supérieure du corps
Illfurth	0144	F	X	2a	520/530-560	Membre supérieur gauche	Moitié supérieure du corps
Mengen	0093					Membre supérieur gauche	Moitié supérieure du corps
Mengen	0113					Membre supérieur gauche	Moitié supérieure du corps
Mengen	0182					Membre supérieur gauche	Moitié supérieure du corps
Mengen	0245	M				Membre supérieur gauche	Moitié supérieure du corps
Mengen	0248	M				Membre supérieur gauche	Moitié supérieure du corps
Merxheim	0286	M	X	3b	650/660-700	Membre supérieur gauche	Moitié supérieure du corps
Munzingen	0011	F				Membre supérieur gauche	Moitié supérieure du corps
Bâle "Bernerring"	0010	F	X	2a	520/530-560/580	Main droite	Moitié supérieure du corps
Bischoffingen	0028					Main droite	Moitié supérieure du corps
Eichstetten am Kaiserstuhl	0188	F				Main droite	Moitié supérieure du corps
Endingen am Kaiserstuhl	0018					Main droite	Moitié supérieure du corps
Mengen	0009	M	X	1	470/480-520/530	Main droite	Moitié supérieure du corps
Mengen	0192B					Main droite	Moitié supérieure du corps
Mengen	0413	M?				Main droite	Moitié supérieure du corps
Mengen	0415	M				Main droite	Moitié supérieure du corps
Wasselonne	0022	M	X	3b	650/660-700	Main droite	Moitié supérieure du corps
Illfurth	0318	F	X	2b	590-620	Main gauche	Moitié supérieure du corps
Merdingen	0139	F				Main gauche	Moitié supérieure du corps
Niedernai	0041					Main gauche	Moitié supérieure du corps
Mengen	0385					Membre inférieur droit	Moitié inférieure du corps
Eichstetten am Kaiserstuhl	0026					Membre inférieur droit	Moitié inférieure du corps
Eichstetten am Kaiserstuhl	0028					Membre inférieur droit	Moitié inférieure du corps
Illfurth	0132	M	X	3b	650/660-700	Membre inférieur droit	Moitié inférieure du corps
Bâle "Kleinhüningen"	0073	M?				Membre inférieur droit	Moitié inférieure du corps
Bâle "Kleinhüningen"	0198					Membre inférieur droit	Moitié inférieure du corps
Eichstetten am Kaiserstuhl	0025					Membre inférieur droit	Moitié inférieure du corps
Eichstetten am Kaiserstuhl	0155	F				Membre inférieur droit	Moitié inférieure du corps
Eichstetten am Kaiserstuhl	0203					Membre inférieur droit	Moitié inférieure du corps
Eichstetten am Kaiserstuhl	0257	M				Membre inférieur droit	Moitié inférieure du corps
Eichstetten am Kaiserstuhl	0258	M				Membre inférieur droit	Moitié inférieure du corps
Eichstetten am Kaiserstuhl	0262					Membre inférieur droit	Moitié inférieure du corps
Endingen am Kaiserstuhl	0021					Membre inférieur droit	Moitié inférieure du corps
Endingen am Kaiserstuhl	0057	M				Membre inférieur droit	Moitié inférieure du corps
Hégenheim	0098	M				Membre inférieur droit	Moitié inférieure du corps
Illfurth	0125					Membre inférieur droit	Moitié inférieure du corps
Illfurth	0173	F				Membre inférieur droit	Moitié inférieure du corps
Illfurth	0210	F				Membre inférieur droit	Moitié inférieure du corps
Mengen	0130					Membre inférieur droit	Moitié inférieure du corps
Mengen	0307					Membre inférieur droit	Moitié inférieure du corps
Mengen	0369					Membre inférieur droit	Moitié inférieure du corps
Mengen	0373	M				Membre inférieur droit	Moitié inférieure du corps
Mengen	0405					Membre inférieur droit	Moitié inférieure du corps
Mengen	0728	M				Membre inférieur droit	Moitié inférieure du corps
Mengen	0733	M				Membre inférieur droit	Moitié inférieure du corps
Merdingen	0085					Membre inférieur droit	Moitié inférieure du corps
Merdingen	0152					Membre inférieur droit	Moitié inférieure du corps

Position non fonctionnelle							
Site	N° SP	Sexe/Genre	Tombe datée	Phase	Datation retenue	Position des garnitures de ceintures	Catégorie positionnelle
Merdingen	0201					Membre inférieur droit	Moitié inférieure du corps
Illfurth	0425	M	X	3b	650/660-700	Membre inférieur gauche	Moitié inférieure du corps
Bâle "Kleinhüningen"	0068					Membre inférieur gauche	Moitié inférieure du corps
Bâle "Kleinhüningen"	0119					Membre inférieur gauche	Moitié inférieure du corps
Bâle "Kleinhüningen"	0166B					Membre inférieur gauche	Moitié inférieure du corps
Eichstetten am Kaiserstuhl	0051	M	X	2b	560/580-610/620	Membre inférieur gauche	Moitié inférieure du corps
Eichstetten am Kaiserstuhl	0204	M?				Membre inférieur gauche	Moitié inférieure du corps
Eichstetten am Kaiserstuhl	0219	M				Membre inférieur gauche	Moitié inférieure du corps
Endingen am Kaiserstuhl	0159	F				Membre inférieur gauche	Moitié inférieure du corps
Hégenheim	0107	F				Membre inférieur gauche	Moitié inférieure du corps
Illkirch-Graffenstaden	0212	M	X	3a	610/620-650/660	Membre inférieur gauche	Moitié inférieure du corps
Mengen	0111					Membre inférieur gauche	Moitié inférieure du corps
Mengen	0313					Membre inférieur gauche	Moitié inférieure du corps
Mengen	0433	F				Membre inférieur gauche	Moitié inférieure du corps
Mengen	0526					Membre inférieur gauche	Moitié inférieure du corps
Mengen	0544	F				Membre inférieur gauche	Moitié inférieure du corps
Mengen	0664					Membre inférieur gauche	Moitié inférieure du corps
Mengen	0834	F				Membre inférieur gauche	Moitié inférieure du corps
Mengen	0859	F?				Membre inférieur gauche	Moitié inférieure du corps
Merdingen	0039	M				Membre inférieur gauche	Moitié inférieure du corps
Munzingen	0121	M				Membre inférieur gauche	Moitié inférieure du corps
Eichstetten am Kaiserstuhl	0161	M				Jambes	Moitié inférieure du corps
Eichstetten am Kaiserstuhl	0261					Jambes	Moitié inférieure du corps
Endingen am Kaiserstuhl	0166	M	X	3a	610/620-650/660	Jambes	Moitié inférieure du corps
Mengen	0531	F				Jambes	Moitié inférieure du corps
Mengen	0257	M				Jambes	Moitié inférieure du corps
Bâle "Bernerring"	0029	F				Jambes	Moitié inférieure du corps
Bâle "Kleinhüningen"	0020	M?				Jambes	Moitié inférieure du corps
Bâle "Kleinhüningen"	0075	F				Jambes	Moitié inférieure du corps
Bâle "Kleinhüningen"	0160	M				Jambes	Moitié inférieure du corps
Bâle "Kleinhüningen"	0177					Jambes	Moitié inférieure du corps
Bischoffingen	0005					Jambes	Moitié inférieure du corps
Bischoffingen	0027	M				Jambes	Moitié inférieure du corps
Bischoffingen	0038					Jambes	Moitié inférieure du corps
Bischoffingen	0040	M				Jambes	Moitié inférieure du corps
Buggingen	0020	M	X	3b	650/660-700	Jambes	Moitié inférieure du corps
Eichstetten am Kaiserstuhl	0039					Jambes	Moitié inférieure du corps
Eichstetten am Kaiserstuhl	0046					Jambes	Moitié inférieure du corps
Eichstetten am Kaiserstuhl	0091	M	X	3b	650/660-700	Jambes	Moitié inférieure du corps
Eichstetten am Kaiserstuhl	0124					Jambes	Moitié inférieure du corps
Eichstetten am Kaiserstuhl	0134	M				Jambes	Moitié inférieure du corps
Eichstetten am Kaiserstuhl	0168	M				Jambes	Moitié inférieure du corps
Eichstetten am Kaiserstuhl	0177					Jambes	Moitié inférieure du corps
Eichstetten am Kaiserstuhl	0179	M	X	3a	610/620-650/660	Jambes	Moitié inférieure du corps
Eichstetten am Kaiserstuhl	0185	M				Jambes	Moitié inférieure du corps
Eichstetten am Kaiserstuhl	0195	M	X	3a	610/620-650/660	Jambes	Moitié inférieure du corps
Eichstetten am Kaiserstuhl	0201	M				Jambes	Moitié inférieure du corps
Eichstetten am Kaiserstuhl	0207	M				Jambes	Moitié inférieure du corps
Eichstetten am Kaiserstuhl	0210B	M				Jambes	Moitié inférieure du corps
Eichstetten am Kaiserstuhl	0215	M				Jambes	Moitié inférieure du corps

Annexes
Annexe 39 : Liste des ceintures en positions non fonctionnelles

<i>Position non fonctionnelle</i>							
Site	N° SP	Sexe/Genre	Tombe datée	Phase	Datation retenue	Position des garnitures de ceintures	Catégorie positionnelle
Eichstetten am Kaiserstuhl	0232	M				Jambes	Moitié inférieure du corps
Eichstetten am Kaiserstuhl	0250	M				Jambes	Moitié inférieure du corps
Eichstetten am Kaiserstuhl	0255					Jambes	Moitié inférieure du corps
Eichstetten am Kaiserstuhl	0256					Jambes	Moitié inférieure du corps
Eichstetten am Kaiserstuhl	0266	M	X	3a	630/640 env.	Jambes	Moitié inférieure du corps
Endingen am Kaiserstuhl	0044	M	X	3b	650/660-700	Jambes	Moitié inférieure du corps
Endingen am Kaiserstuhl	0076c					Jambes	Moitié inférieure du corps
Endingen am Kaiserstuhl	0084	M				Jambes	Moitié inférieure du corps
Endingen am Kaiserstuhl	0087	M				Jambes	Moitié inférieure du corps
Endingen am Kaiserstuhl	0133	M				Jambes	Moitié inférieure du corps
Hégenheim	0110	F				Jambes	Moitié inférieure du corps
Mengen	0068	M				Jambes	Moitié inférieure du corps
Mengen	0070	M				Jambes	Moitié inférieure du corps
Mengen	0137	M	X	3a	610/620-650/660	Jambes	Moitié inférieure du corps
Mengen	0197	F				Jambes	Moitié inférieure du corps
Mengen	0222	M				Jambes	Moitié inférieure du corps
Mengen	0311	M				Jambes	Moitié inférieure du corps
Mengen	0362	M				Jambes	Moitié inférieure du corps
Mengen	0363	M				Jambes	Moitié inférieure du corps
Mengen	0383	M	X	3a	610/620 env.	Jambes	Moitié inférieure du corps
Mengen	0414	M				Jambes	Moitié inférieure du corps
Mengen	0428					Jambes	Moitié inférieure du corps
Mengen	0437	M				Jambes	Moitié inférieure du corps
Mengen	0440	M				Jambes	Moitié inférieure du corps
Mengen	0443	M				Jambes	Moitié inférieure du corps
Mengen	0444	M				Jambes	Moitié inférieure du corps
Mengen	0447A	F				Jambes	Moitié inférieure du corps
Mengen	0475	M				Jambes	Moitié inférieure du corps
Mengen	0491	M				Jambes	Moitié inférieure du corps
Mengen	0501					Jambes	Moitié inférieure du corps
Mengen	0503					Jambes	Moitié inférieure du corps
Mengen	0548	F				Jambes	Moitié inférieure du corps
Mengen	0608	M				Jambes	Moitié inférieure du corps
Mengen	0616	M				Jambes	Moitié inférieure du corps
Mengen	0618	M				Jambes	Moitié inférieure du corps
Mengen	0637	F				Jambes	Moitié inférieure du corps
Mengen	0645					Jambes	Moitié inférieure du corps
Mengen	0655	M				Jambes	Moitié inférieure du corps
Mengen	0670	M				Jambes	Moitié inférieure du corps
Mengen	0701	M				Jambes	Moitié inférieure du corps
Mengen	0711					Jambes	Moitié inférieure du corps
Mengen	0742	M				Jambes	Moitié inférieure du corps
Mengen	0752	M				Jambes	Moitié inférieure du corps
Mengen	0785					Jambes	Moitié inférieure du corps
Mengen	0790	M	X	3a	610/620-650/660	Jambes	Moitié inférieure du corps
Mengen	0824	M	X	3a	610/620-650/660	Jambes	Moitié inférieure du corps
Mengen	0828	M				Jambes	Moitié inférieure du corps
Mengen	0844	M				Jambes	Moitié inférieure du corps
Mengen	0861					Jambes	Moitié inférieure du corps
Neuenburg am Rhein	0050	M	X	3a	610/620-650/660	Jambes	Moitié inférieure du corps
Odratzheim	1062	M				Jambes	Moitié inférieure du corps

Annexes

Annexe 39 : Liste des ceintures en positions non fonctionnelles

<i>Position non fonctionnelle</i>							
Site	N° SP	Sexe/Genre	Tombe datée	Phase	Datation retenue	Position des garnitures de ceintures	Catégorie positionnelle
Bäle "Kleinhüningen"	0074	F	X	1	480/490 env.	Pieds	Moitié inférieure du corps
Bischoffingen	0012					Pieds	Moitié inférieure du corps
Eichstetten am Kaiserstuhl	0242	F?				Pieds	Moitié inférieure du corps
Iffezheim	0011	F				Pieds	Moitié inférieure du corps
Iffezheim	0013					Pieds	Moitié inférieure du corps
Mengen	0150	M				Pieds	Moitié inférieure du corps

ANNEXE 40 : LISTE DES POSITIONS DES CEINTURES ASSOCIÉES AUX SCRAMASAXES DES SÉPULTURES NON PILLÉES-PERTURBÉES

Commune	Site	N° de sépulture	Type de scramasaxe	Garniture de fourreau de scramasaxe	Ceinture portée	Position non fonctionnelle			Position indéterminée
						Ceinture déposée en position fonctionnelle	Ceinture en position fonctionnelle	Ceinture en position non fonctionnelle	
Roeschwoog	Am Wasserturm	1074	à lame étroite		X				
Illfurth	Buergelen/Hasenrain	0397	Court massif	X	X				
Roeschwoog	Am Wasserturm	1049	Indéterminé	X	X				
Didenheim	ZAC des Collines	0005	Léger à lame large		X				
Illfurth	Buergelen/Hasenrain	0159	Léger à lame large		X				
Artzenheim	Lotissement Les violettes	0093	Long	X	X				
Eckwersheim	Burgweg Links	1016	Long	X	X				
Bâle	Kleinhüningen	0164	Long à lame étroite		X				
Eckwersheim	Burgweg Links	1009	Lourd à lame large	X	X				
Eckwersheim	Burgweg Links	1023	Lourd à lame large	X	X				
Eckwersheim	Burgweg Links	1032	Lourd à lame large	X	X				
Illfurth	Buergelen/Hasenrain	0039	Lourd à lame large	X	X				
Illfurth	Buergelen/Hasenrain	0100	Lourd à lame large	X	X				
Merxheim	Obere Reben	0012	Lourd à lame large	X	X				
Merxheim	Obere Reben	0117	Lourd à lame large		X				
Illfurth	Buergelen/Hasenrain	0104	Petit (enfant)		X				
Bâle	Kleinhüningen	0195	à lame étroite			X			
Bâle	Kleinhüningen	0173	Court			X			
Eichstetten am Kaiserstuhl	Wannenberg	0125	Court	X		X			
Mengen	Mengener Brücke	0031B	Court			X			
Mengen	Mengener Brücke	0238	Court			X			
Mengen	Mengener Brücke	0273	Court			X			
Hégenheim	45 rue de Hésingue	0089	Court massif			X			
Mengen	Mengener Brücke	0169	Court massif			X			
Mengen	Mengener Brücke	0354	Court massif			X			
Merdingen	Hütstel/Schönberg	0190	Court massif			X			
Illfurth	Buergelen/Hasenrain	0168	Indéterminé			X			
Illfurth	Buergelen/Hasenrain	0177	Indéterminé			X			
Mengen	Mengener Brücke	0226	Indéterminé			X			
Mengen	Mengener Brücke	0424	Indéterminé	X	X				
Mengen	Mengener Brücke	0826	Indéterminé	X	X				
Mengen	Mengener Brücke	0831	Indéterminé	X	X				
Mengen	Mengener Brücke	0842A	Indéterminé			X			
Bischoffingen	Biegerten	0020	Léger			X			
Illfurth	Buergelen/Hasenrain	0160	Léger			X			
Mengen	Mengener Brücke	0189	Léger	X	X				
Bâle	Kleinhüningen	0159	Léger à lame large	X	X				
Eichstetten am Kaiserstuhl	Wannenberg	0127	Léger à lame large	X	X				
Eichstetten am Kaiserstuhl	Wannenberg	0214	Léger à lame large	X	X				
Eichstetten am Kaiserstuhl	Wannenberg	0227	Léger à lame large	X	X				
Illfurth	Buergelen/Hasenrain	0153	Léger à lame large	X	X				
Mengen	Mengener Brücke	0400	Léger à lame large			X			
Mengen	Mengener Brücke	0795	Léger à lame large	X	X				
Mengen	Mengener Brücke	0843	Léger à lame large			X			
Odratzheim	Sandgrube	1182	Léger à lame large	X	X				
Eckwersheim	Burgweg Links	1020	Lourd à lame large	X	X				

Annexe 40 : Liste des positions des ceintures associées aux scramasaxes des sépultures non pillées-perturbées

Commune	Site	N° de sépulture	Type de scramasaxe	Garniture de fourreau de scramasaxe	Ceinture portée	Position			Position non fonctionnelle	Position indéterminée
						Ceinture déposée en position fonctionnelle	Ceinture en position fonctionnelle	Ceinture en position non fonctionnelle		
Eichstetten am Kaiserstuhl	Wannenberg	0169	Lourd à lame large	X		X				
Eichstetten am Kaiserstuhl	Wannenberg	0220	Lourd à lame large	X		X				
Hégenheim	45 rue de Hésingue	0104	Lourd à lame large	X		X				
Illfurth	Buergelen/Hasenrain	0123	Lourd à lame large	X		X				
Lutter	Obersaage	0004	Lourd à lame large	X		X				
Mengen	Mengener Brücke	0780	Lourd à lame large	X		X				
Roeschwoog	Am Wasserturm	1017	Lourd à lame large	X		X				
Vendenheim	Entrepôt Atlas Fly	0124	Lourd à lame large			X				
Mengen	Mengener Brücke	0257	Indéterminé	X		X				
Bischoffingen	Biegerten	0030	Léger			X				
Roeschwoog	Am Wasserturm	1008	Léger à lame large	X		X				
Eichstetten am Kaiserstuhl	Wannenberg	0047	à lame étroite				X			
Mengen	Mengener Brücke	0015	à lame étroite				X			
Bâle	Bernerring	0025	Court				X			
Bâle	Bernerring	0033	Court	X			X			
Illfurth	Buergelen/Hasenrain	0157	Court				X			
Illfurth	Buergelen/Hasenrain	0172	Court				X			
Matzenheim	Bodengewann	0017	Court				X			
Mengen	Mengener Brücke	0040	Court	X			X			
Mengen	Mengener Brücke	0116	Court				X			
Mengen	Mengener Brücke	0168	Court				X			
Mengen	Mengener Brücke	0204	Court				X			
Mengen	Mengener Brücke	0308	Court				X			
Mengen	Mengener Brücke	0346	Court	X			X			
Mengen	Mengener Brücke	0775	Court	X			X			
Mengen	Mengener Brücke	0833	Court	X			X			
Odratzheim	Sandgrube	1054	Court				X			
Odratzheim	Sandgrube	1055	Court				X			
Odratzheim	Sandgrube	1058	Court				X			
Odratzheim	Sandgrube	1142	Court				X			
Bâle	Bernerring	0006	Court massif				X			
Durmersheim	Im Eck	0019	Court massif				X			
Mengen	Mengener Brücke	0853	Court massif	X			X			
Merxheim	Obere Reben	0035	Court massif				X			
Vendenheim	Entrepôt Atlas Fly	0161	Court massif				X			
Merxheim	Obere Reben	0057.1	Couteau de combat				X			
Odratzheim	Sandgrube	1088	Couteau de combat				X			
Hégenheim	45 rue de Hésingue	0086	Indéterminé	X			X			
Illfurth	Buergelen/Hasenrain	0073	Indéterminé	X			X			
Munzingen	Waldkinzig	0006	Indéterminé				X			
Vendenheim	Entrepôt Atlas Fly	0556	Indéterminé	X			X			
Matzenheim	Bodengewann	0027	Léger				X			
Eckwersheim	Burgweg Links	1003	Léger à lame large				X			
Eichstetten am Kaiserstuhl	Wannenberg	0020	Léger à lame large				X			
Eichstetten am Kaiserstuhl	Wannenberg	0112	Léger à lame large	X			X			
Eichstetten am Kaiserstuhl	Wannenberg	0171	Léger à lame large	X			X			

Annexes

Annexe 40 : Liste des positions des ceintures associées aux scramasaxes des sépultures non pillées-perturbées

Commune	Site	N° de sépulture	Type de scramasaxe	Garniture de fourreau de scramasaxe	Ceinture portée	Position		
						Ceinture déposée en position fonctionnelle	Ceinture en position fonctionnelle	Ceinture en position non fonctionnelle
						Position non fonctionnelle	Position indéterminée	
Illfurth	Buergelen/Hasenrain	0139	Léger à lame large				X	
Illfurth	Buergelen/Hasenrain	0165	Léger à lame large	X			X	
Illfurth	Buergelen/Hasenrain	0323	Léger à lame large				X	
Illfurth	Buergelen/Hasenrain	0336	Léger à lame large	X			X	
Illfurth	Buergelen/Hasenrain	0338	Léger à lame large	X			X	
Illfurth	Buergelen/Hasenrain	0446	Léger à lame large				X	
Mengen	Mengener Brücke	0532	Léger à lame large	X			X	
Merxheim	Obere Reben	0019	Léger à lame large				X	
Merxheim	Obere Reben	0055	Léger à lame large				X	
Merxheim	Obere Reben	0063	Léger à lame large	X			X	
Merxheim	Obere Reben	0091	Léger à lame large	X			X	
Merxheim	Obere Reben	0280	Léger à lame large	X			X	
Odratzheim	Sandgrube	1017	Léger à lame large	X			X	
Odratzheim	Sandgrube	1089	Léger à lame large				X	
Osthouse	Galgen	0003	Léger à lame large				X	
Roeschwoog	Am Wasserturm	1087	Léger à lame large	X			X	
Roeschwoog	Am Wasserturm	1089	Léger à lame large	X			X	
Buggingen	Weckersgraben	0040	Long				X	
Merxheim	Obere Reben	0289	Long				X	
Wasselonne	Wiedbiehl	0062	Long				X	
Bäle	Gotterbarmweg	0034	Long à lame étroite				X	
Bäle	Kleinhüningen	0063	Long à lame étroite				X	
Bäle	Kleinhüningen	0139	Long à lame étroite	X			X	
Mengen	Mengener Brücke	0216	Long à lame étroite				X	
Mengen	Mengener Brücke	0334	Long à lame étroite				X	
Hégenheim	45 rue de Hésingue	0064	Lourd à lame large				X	
Hégenheim	45 rue de Hésingue	0101	Lourd à lame large	X			X	
Illfurth	Buergelen/Hasenrain	0097	Lourd à lame large				X	
Eckwersheim	Burgweg Links	1055	Petit (enfant)				X	
Illfurth	Buergelen/Hasenrain	0045	Petit (enfant)	X			X	
Illfurth	Buergelen/Hasenrain	0077	Petit (enfant)				X	
Illfurth	Buergelen/Hasenrain	0399	Petit (enfant)				X	
Mengen	Mengener Brücke	0613	Petit (enfant)	X			X	
Odratzheim	Sandgrube	1032	Petit (enfant)				X	
Illfurth	Buergelen/Hasenrain	0132	Léger à lame large				X	
Eichstetten am Kaiserstuhl	Wannenberg	0147	Court massif				X	Autres
Mengen	Mengener Brücke	0237	Court massif				X	Autres
Mengen	Mengener Brücke	0865A	Léger à lame large	X			X	Autres
Mengen	Mengener Brücke	0350	Court	X			X	Crâne
Merxheim	Obere Reben	0253	Lourd à lame large	X			X	Crâne
Buggingen	Weckersgraben	0020	à lame large	X			X	Jambes
Endingen am Kaiserstuhl	Diel-Burg	0087	Court	X			X	Jambes
Endingen am Kaiserstuhl	Diel-Burg	0133	Court	X			X	Jambes
Mengen	Mengener Brücke	0311	Court				X	Jambes
Mengen	Mengener Brücke	0383	Court	X			X	Jambes
Endingen am Kaiserstuhl	Diel-Burg	0084	Court massif	X			X	Jambes

Annexes

Annexe 40 : Liste des positions des ceintures associées aux scramasaxes des sépultures non pillées-perturbées

Commune	Site	N° de sépulture	Type de scramasaxe	Garniture de fourreau de scramasaxe	Ceinture portée			Position non fonctionnelle	Position indéterminée
					Ceinture déposée en position fonctionnelle	Ceinture en position fonctionnelle	Ceinture en position non fonctionnelle		
Mengen	Mengener Brücke	0137	Court massif				X	Jambes	
Mengen	Mengener Brücke	0222	Court massif	X			X	Jambes	
Mengen	Mengener Brücke	0503	Court massif	X			X	Jambes	
Mengen	Mengener Brücke	0443	Indéterminé	X			X	Jambes	
Mengen	Mengener Brücke	0475	Indéterminé	X			X	Jambes	
Mengen	Mengener Brücke	0616	Indéterminé				X	Jambes	
Mengen	Mengener Brücke	0670	Indéterminé				X	Jambes	
Mengen	Mengener Brücke	0824	Indéterminé	X			X	Jambes	
Mengen	Mengener Brücke	0828	Indéterminé	X			X	Jambes	
Bischoffingen	Biegerten	0027	Léger	X			X	Jambes	
Bäle	Kleinhüningen	0160	Léger à lame large	X			X	Jambes	
Bischoffingen	Biegerten	0040	Léger à lame large	X			X	Jambes	
Eichstetten am Kaiserstuhl	Wannenberg	0046	Léger à lame large	X			X	Jambes	
Eichstetten am Kaiserstuhl	Wannenberg	0091	Léger à lame large	X			X	Jambes	
Eichstetten am Kaiserstuhl	Wannenberg	0134	Léger à lame large	X			X	Jambes	
Eichstetten am Kaiserstuhl	Wannenberg	0161	Léger à lame large	X			X	Jambes	
Eichstetten am Kaiserstuhl	Wannenberg	0168	Léger à lame large	X			X	Jambes	
Eichstetten am Kaiserstuhl	Wannenberg	0179	Léger à lame large				X	Jambes	
Eichstetten am Kaiserstuhl	Wannenberg	0185	Léger à lame large	X			X	Jambes	
Eichstetten am Kaiserstuhl	Wannenberg	0195	Léger à lame large	X			X	Jambes	
Eichstetten am Kaiserstuhl	Wannenberg	0201	Léger à lame large				X	Jambes	
Eichstetten am Kaiserstuhl	Wannenberg	0207	Léger à lame large				X	Jambes	
Eichstetten am Kaiserstuhl	Wannenberg	0210B	Léger à lame large	X			X	Jambes	
Eichstetten am Kaiserstuhl	Wannenberg	0215	Léger à lame large	X			X	Jambes	
Eichstetten am Kaiserstuhl	Wannenberg	0232	Léger à lame large	X			X	Jambes	
Eichstetten am Kaiserstuhl	Wannenberg	0250	Léger à lame large				X	Jambes	
Eichstetten am Kaiserstuhl	Wannenberg	0266	Léger à lame large	X			X	Jambes	
Endingen am Kaiserstuhl	Diel-Burg	0044	Léger à lame large	X			X	Jambes	
Endingen am Kaiserstuhl	Diel-Burg	0166	Léger à lame large				X	Jambes	
Mengen	Mengener Brücke	0068	Léger à lame large				X	Jambes	
Mengen	Mengener Brücke	0070	Léger à lame large				X	Jambes	
Mengen	Mengener Brücke	0362	Léger à lame large				X	Jambes	
Mengen	Mengener Brücke	0363	Léger à lame large	X			X	Jambes	
Mengen	Mengener Brücke	0414	Léger à lame large	X			X	Jambes	
Mengen	Mengener Brücke	0437	Léger à lame large	X			X	Jambes	
Mengen	Mengener Brücke	0440	Léger à lame large	X			X	Jambes	
Mengen	Mengener Brücke	0444	Léger à lame large	X			X	Jambes	
Mengen	Mengener Brücke	0491	Léger à lame large				X	Jambes	
Mengen	Mengener Brücke	0608	Léger à lame large	X			X	Jambes	
Mengen	Mengener Brücke	0701	Léger à lame large				X	Jambes	
Mengen	Mengener Brücke	0742	Léger à lame large	X			X	Jambes	
Mengen	Mengener Brücke	0785	Léger à lame large	X			X	Jambes	
Mengen	Mengener Brücke	0790	Léger à lame large	X			X	Jambes	
Mengen	Mengener Brücke	0844	Léger à lame large				X	Jambes	
Neuenburg am Rhein	Grissheim	0050	Léger à lame large	X			X	Jambes	
Odratzheim	Sandgrube	1062	Léger à lame large	X			X	Jambes	

Annexes

Annexe 40 : Liste des positions des ceintures associées aux scramasaxes des sépultures non pillées-perturbées

Commune	Site	N° de sépulture	Type de scramasaxe	Garniture de fourreau de scramasaxe	Ceinture portée	Ceinture déposée en position fonctionnelle			Position non fonctionnelle	Position indéterminée
Mengen	Mengener Brücke	0752	Long	X				X	Jambes	
Mengen	Mengener Brücke	0618	Lourd à lame large					X	Jambes	
Mengen	Mengener Brücke	0415	Léger à lame large					X	Main droite	
Wasselonne	Wiedbiehl	0022	Léger à lame large	X				X	Main droite	
Bâle	Kleinhüningen	0198	à lame étroite					X	Membre inférieur droit	
Mengen	Mengener Brücke	0728	Indéterminé					X	Membre inférieur droit	
Eichstetten am Kaiserstuhl	Wannenberg	0257	Léger					X	Membre inférieur droit	
Eichstetten am Kaiserstuhl	Wannenberg	0258	Léger	X				X	Membre inférieur droit	
Endingen am Kaiserstuhl	Diel-Burg	0057	Léger à lame large	X				X	Membre inférieur droit	
Mengen	Mengener Brücke	0385	Léger à lame large					X	Membre inférieur droit	
Hégenheim	45 rue de Hésingue	0098	Lourd à lame large	X				X	Membre inférieur droit	
Eichstetten am Kaiserstuhl	Wannenberg	0051	à lame étroite					X	Membre inférieur gauche	
Munzingen	Waldkinzig	0121	Court massif					X	Membre inférieur gauche	
Eichstetten am Kaiserstuhl	Wannenberg	0204	Indéterminé					X	Membre inférieur gauche	
Eichstetten am Kaiserstuhl	Wannenberg	0219	Léger à lame large	X				X	Membre inférieur gauche	
Merdingen	Hütstel/Schönberg	0039	Léger à lame large					X	Membre inférieur gauche	
Illfurth	Buergelen/Hasenrain	0425	Lourd à lame large	X				X	Membre inférieur gauche	
Illkirch-Graffenstaden	Colonne	0212	Lourd à lame large	X				X	Membre inférieur gauche	
Mengen	Mengener Brücke	0170	Court					X	Membre supérieur droit	
Illfurth	Buergelen/Hasenrain	0127	Court massif					X	Membre supérieur droit	
Merxheim	Obere Reben	0123	Court massif					X	Membre supérieur droit	
Munzingen	Waldkinzig	0010	Court massif					X	Membre supérieur droit	
Geispolsheim	Schwobenfeld	5740	Léger à lame large					X	Membre supérieur droit	
Eckwersheim	Burgweg Links	1061	Léger à lame large					X	Membre supérieur gauche	
Merxheim	Obere Reben	0286	Léger à lame large	X				X	Membre supérieur gauche	
Bâle	Bernerring	0009	Court					X	Thorax	
Merxheim	Obere Reben	0229	Court					X	Thorax	
Mengen	Mengener Brücke	0267	Court massif	X				X	Thorax	
Mengen	Mengener Brücke	0430	Court massif	X				X	Thorax	
Mengen	Mengener Brücke	0007	Indéterminé					X	Thorax	
Mengen	Mengener Brücke	0338	Léger à lame large					X	Thorax	
Mengen	Mengener Brücke	0352	Léger à lame large	X				X	Thorax	
Bâle	Kleinhüningen	0067	Long à lame étroite	X				X	Thorax	
Hégenheim	45 rue de Hésingue	0027	Lourd à lame large	X				X	Thorax	
Eichstetten am Kaiserstuhl	Wannenberg	0208	Petit (enfant)					X	Thorax	
Eichstetten am Kaiserstuhl	Wannenberg	0076	Court							X

Annexe 40 : Liste des positions des ceintures associées aux scramasaxes des sépultures non pillées-perturbées

Commune	Site	N° de sépulture	Type de scramasaxe	Garniture de fourreau de scramasaxe	Ceinture portée	Ceinture déposée en position fonctionnelle	Ceinture en position fonctionnelle	Ceinture en position non fonctionnelle	Position non fonctionnelle	Position indéterminée
Eichstetten am Kaiserstuhl	Wannenberg	0141	Court massif	X						X
Hégenheim	45 rue de Hésingue	0143	Indéterminé							X
Illfurth	Buergelen/Hasenrain	0315	Indéterminé	X						X
Mengen	Mengener Brücke	0822	Indéterminé	X						X
Merdingen	Hütstel/Schönberg	0111	Indéterminé	X						X
Neuenburg am Rhein	Grissheim	0014	Indéterminé	X						X
Neuenburg am Rhein	Grissheim	0019	Indéterminé	X						X
Mengen	Mengener Brücke	0862	Léger	X						X
Iffezheim	Hardstrasse	0015	Lourd à lame large	X						X

ANNEXE 41 : LISTE DES POSITIONS DES SCRAMASAXES ASSOCIÉS AUX CEINTURES PORTÉES DANS LES SÉPULTURES NON PILLÉES-PERTURBÉES

Commune	Site	N° de sépulture	Type de scramasaxe	Garniture de fourreau de scramasaxe	Ceinture portée	Position du scramasaxe
Eckwersheim	Burgweg Links	1016	Long	X	X	En travers du bassin, la soie l'abdomen, la pointe au niveau du fémur gauche
Illfurth	Buergelen/Hasenrain	0039	Lourd à lame large	X	X	En travers du bassin, la soie l'abdomen, la pointe au niveau du fémur gauche
Merxheim	Obere Reben	0117	Lourd à lame large		X	En travers du bassin, la soie l'abdomen, la pointe au niveau du fémur gauche
Illfurth	Buergelen/Hasenrain	0104	Petit (enfant)		X	En travers du coccyx et de l'os coxal gauche, la soie sur le coccyx, la pointe contre la main gauche
Roeschwoog	Am Wasserturm	1049	Indéterminé	X	X	Indéterminée
Roeschwoog	Am Wasserturm	1074	à lame étroite		X	Le long du flanc droit, pointe vers le crâne
Illfurth	Buergelen/Hasenrain	0100	Lourd à lame large	X	X	Le long du flanc gauche, la pointe vers le crâne
Merxheim	Obere Reben	0012	Lourd à lame large	X	X	Le long du flanc gauche, la pointe vers le crâne
Didenheim	ZAC des Collines	0005	Léger à lame large		X	Le long du flanc gauche, pointe vers le crâne
Illfurth	Buergelen/Hasenrain	0159	Léger à lame large		X	Le long du flanc gauche, pointe vers le crâne
Artzenheim	Lotissement Les violettes	0093	Long	X	X	Le long du flanc gauche, pointe vers le crâne
Eckwersheim	Burgweg Links	1009	Lourd à lame large	X	X	Le long du flanc gauche, pointe vers le crâne
Illfurth	Buergelen/Hasenrain	0397	Court massif	X	X	A côté de l'os coxal gauche, pointe vers les pieds, légèrement de travers
Bâle	Kleinhüningen	0164	Long à lame étroite		X	Le long du flanc gauche, pointe vers les pieds
Eckwersheim	Burgweg Links	1023	Lourd à lame large	X	X	Le long du flanc gauche, pointe vers les pieds, la soie au niveau de l'abdomen, la pointe au niveau du fémur
Eckwersheim	Burgweg Links	1032	Lourd à lame large	X	X	Sur le flanc gauche, légèrement de travers, la soie sur l'abdomen, la pointe à hauteur du fémur

ANNEXE 42 : LISTE ET QUANTITÉS DES SITES RECENSÉS AVEC DES CAS DE DÉPÔTS DE CEINTURES SUR LES MEMBRES INFÉRIEURS

N° Carte	Commune	Lkr/Dpt	Land/Région/Canton	Pays	Nombre de dépôts sur les membres inférieurs	Nombre de dépôts autres	Nombre de sépultures à ceintures	Proportions	Bibliographie
1	Horb-Altheim	Freudenstadt	Bade-Wurtemberg	Allemagne	1	36	37	2,70%	Bellharz 2011
2	Donzdorf	Göppingen	Bade-Wurtemberg	Allemagne	3	37	40	7,50%	Neuffer 1972
3	Giengen an der Brenz	Heidenheim	Bade-Wurtemberg	Allemagne	2	25	27	7,41%	Paulsen, Schach-Döriges 1978
4	Heilbronn	Heilbronn	Bade-Wurtemberg	Allemagne	0	12	12	0,00%	Koch 1982a
5	Oberdingen	Karlsruhe	Bade-Wurtemberg	Allemagne	2	23	25	8,00%	Banghard 2009
6	Pleidsheim	Ludwigsbourg	Bade-Wurtemberg	Allemagne	7	118	125	5,60%	Koch 2001
7	Hemmingen	Ludwigsbourg	Bade-Wurtemberg	Allemagne	3	22	25	12,00%	Müller 1976
8	Kirchheim am Ries	Ostalbkreis	Bade-Wurtemberg	Allemagne	27	212	239	11,30%	Neuffer-Müller 1983
9	Fellbach-Schmidlen	Rems-Murr-Kreis	Bade-Wurtemberg	Allemagne	1	25	26	3,85%	Roth 1982
10	Staubing	Keilheim	Bavière	Allemagne	2	35	37	5,41%	Fischer et al. 1993
11	Schretzhelm	Dillingen an der Donau	Bavière	Allemagne	4	153	157	2,55%	Koch 1977
12	Peigen	Dingolfing-Landau	Bavière	Allemagne	21	46	67	31,34%	von Freeden, Lehmann 2005
13	Marktberdorf	Ostalbgäu	Bavière	Allemagne	32	122	154	20,78%	Christlein 1966
14	Dittenheim	Weißenburg-Gunzenhausen	Bavière	Allemagne	7	73	80	8,75%	Haas-Gebhard 1998
		Allemagne			112	939	Moyenne	11,93%	
15	Doubs	Doubs	Bourgogne-Franche-Comté	France	33	78	111	29,73%	Uriacher et al. 1998
16	Saint-Vit	Doubs	Bourgogne-Franche-Comté	France	1	96	97	1,03%	Uriacher et al. 2008
17	Largillay	Jura	Bourgogne-Franche-Comté	France	1	4	5	20,00%	Billon 2018
18	Saint-Parrès-aux-Tertres	Aube	Grand Est	France	0	5	5	0,00%	Degobertière 2005
19	Cutry	Meurthe-et-Moselle	Grand Est	France	4	99	103	3,88%	Legoux 2005
20	Laveye	Meuse	Grand Est	France	29	161	190	15,26%	Joffroy 1974
21	Châtel-Saint-Germain	Moselle	Grand Est	France	3	90	93	3,23%	Guillaume, Lefebvre 2010
22	Vitry-sur-Orne	Moselle	Grand Est	France	2	32	34	5,88%	Guillotin, Mauduit 2012
23	Metzervisse	Moselle	Grand Est	France	1	10	11	9,09%	Lansival 2007
24	Goudeancourt-lès-Pierrepont	Aisne	Hauts-de-France	France	10	120	130	7,69%	Nice 2008
25	Montataire	Oise	Hauts-de-France	France	0	26	26	0,00%	Decormille-Patin et al. 1999
26	Bulles	Oise	Hauts-de-France	France	16	297	313	5,11%	Legoux 2011
27	Nouvion-en-Ponthieu	Somme	Hauts-de-France	France	5	124	129	3,88%	Piton 1985
28	Louviers	Eure	Normandie	France	4	21	25	16,00%	Jimenez et al. 2009
		France			109	1163	Moyenne	9,37%	
29	Schliebheim		Schaffhausen	Suisse	56	203	259	21,62%	Burzer et al. 2002
30	Baar		Zoug	Suisse	31	85	116	26,72%	Müller 2010

ANNEXE 43 : LISTE DES SÉPULTURES DONT LE SEXE ET OU LE GENRE ONT ÉTÉ DÉTERMINÉS

Commune	Site	SP	Sexe/genre	Diagnose sexuelle	Pillée	Perturbée
Bäle	Kleinhüningen	0020	M?	Mobilier		
Bäle	Kleinhüningen	0029	M?	Mobilier	X	
Bäle	Kleinhüningen	0073	M?	Mobilier		
Bäle	Kleinhüningen	0076	M?	Mobilier		
Bäle	Kleinhüningen	0077	M?	Mobilier		
Bäle	Kleinhüningen	0082	M?	Mobilier		
Bäle	Kleinhüningen	0224A	M?	Mobilier		X
Eichstetten am Kaiserstuhl	Wannenberg	0075	M?	Mobilier		
Eichstetten am Kaiserstuhl	Wannenberg	0137	M?	Mobilier		X
Eichstetten am Kaiserstuhl	Wannenberg	0204	M?	Mobilier		
Hégenheim	45 rue de Hésingue	0058	M?	Mobilier		
Hégenheim	45 rue de Hésingue	0092	M?	Mobilier		
Illfurth	Buergelen/Hasenrain	0032	M?	Mobilier	X	
Illfurth	Buergelen/Hasenrain	0124	M?	Mobilier	X	
Illfurth	Buergelen/Hasenrain	0399	M?	Mobilier		
Mengen	Mengener Brücke	0361	M?	Mobilier		
Mengen	Mengener Brücke	0380	M?	Mobilier	X	
Mengen	Mengener Brücke	0411	M?	Mobilier	X	
Mengen	Mengener Brücke	0413	M?	Mobilier		
Mengen	Mengener Brücke	0417	M?	Mobilier	X	
Mengen	Mengener Brücke	0530	M?	Mobilier	X	
Mengen	Mengener Brücke	0559	M?	Mobilier		
Mengen	Mengener Brücke	0564	M?	Mobilier		
Mengen	Mengener Brücke	0586	M?	Mobilier	X	
Mengen	Mengener Brücke	0743	M?	Mobilier		
Mengen	Mengener Brücke	0748	M?	Mobilier	X	
Mengen	Mengener Brücke	0841	M?	Mobilier		
Merdingen	Hüstel/Schönberg	0133	M?	Mobilier	X	
Merdingen	Hüstel/Schönberg	0204	M?	Mobilier	X	
Merdingen	Hüstel/Schönberg	0233	M?	Mobilier	X	X
Merdingen	Hüstel/Schönberg	0243	M?	Mobilier	X	X
Munzingen	Waldkinzig	0131	M?	Mobilier	X	
Arzenheim	Lotissement Les violettes	0096.2	M	ADN	X	
Illfurth	Buergelen/Hasenrain	0172	M	ADN et mobilier		
Roeschwoog	Am Wasserturm	1028	M	ADN et mobilier		X
Roeschwoog	Am Wasserturm	1008	M	ADN, anthropologie et mobilier		
Roeschwoog	Am Wasserturm	1087	M	ADN, anthropologie et mobilier		
Achenheim	Lotissement "La Prairie"	0019	M	Anthropologie	X	
Arzenheim	Lotissement Les violettes	0075	M	Anthropologie		
Erstein	Untergasse	1232	M	Anthropologie		
Ichtratzheim	ZAC Niederfeld	0064	M	Anthropologie		
Ichtratzheim	ZAC Niederfeld	0089	M	Anthropologie		
Ichtratzheim	ZAC Niederfeld	0100	M	Anthropologie	X	
Illfurth	Buergelen/Hasenrain	0050	M	Anthropologie	X	
Illfurth	Buergelen/Hasenrain	0101	M	Anthropologie	X	
Illfurth	Buergelen/Hasenrain	0111	M	Anthropologie	X	
Mengen	Mengener Brücke	0354	M	Anthropologie		
Mengen	Mengener Brücke	0415	M	Anthropologie		
Merxheim	Obere Reben	0058	M	Anthropologie		X
Merxheim	Obere Reben	0065	M	Anthropologie	X	
Odratzheim	Sandgrube	1096	M	Anthropologie	X	
Roeschwoog	Am Wasserturm	1049	M	Anthropologie		
Didenheim	ZAC des Collines	0005	M	Anthropologie et mobilier		
Didenheim	ZAC des Collines	0013	M	Anthropologie et mobilier	X	
Eckwersheim	Burgweg Links	1001	M	Anthropologie et mobilier	X	
Eckwersheim	Burgweg Links	1016	M	Anthropologie et mobilier		
Eckwersheim	Burgweg Links	1023	M	Anthropologie et mobilier		
Eckwersheim	Burgweg Links	1032	M	Anthropologie et mobilier		
Eckwersheim	Burgweg Links	1073	M	Anthropologie et mobilier	X	
Geispolsheim	Schwobenfeld	5740	M	Anthropologie et mobilier		
Illfurth	Buergelen/Hasenrain	0030	M	Anthropologie et mobilier	X	
Illfurth	Buergelen/Hasenrain	0039	M	Anthropologie et mobilier		
Illfurth	Buergelen/Hasenrain	0041	M	Anthropologie et mobilier	X	
Illfurth	Buergelen/Hasenrain	0042	M	Anthropologie et mobilier	X	
Illfurth	Buergelen/Hasenrain	0057	M	Anthropologie et mobilier	X	
Illfurth	Buergelen/Hasenrain	0100	M	Anthropologie et mobilier		
Illfurth	Buergelen/Hasenrain	0132	M	Anthropologie et mobilier		
Illfurth	Buergelen/Hasenrain	0139	M	Anthropologie et mobilier		
Illfurth	Buergelen/Hasenrain	0153	M	Anthropologie et mobilier		
Illfurth	Buergelen/Hasenrain	0155	M	Anthropologie et mobilier	X	
Illfurth	Buergelen/Hasenrain	0159	M	Anthropologie et mobilier		
Illfurth	Buergelen/Hasenrain	0160	M	Anthropologie et mobilier		
Illfurth	Buergelen/Hasenrain	0186	M	Anthropologie et mobilier	X	
Illfurth	Buergelen/Hasenrain	0188	M	Anthropologie et mobilier	X	
Illfurth	Buergelen/Hasenrain	0195	M	Anthropologie et mobilier		
Illfurth	Buergelen/Hasenrain	0199	M	Anthropologie et mobilier		X
Illfurth	Buergelen/Hasenrain	0338	M	Anthropologie et mobilier		
Illfurth	Buergelen/Hasenrain	0389	M	Anthropologie et mobilier	X	
Matzenheim	Bodengewann	0027	M	Anthropologie et mobilier		
Matzenheim	Bodengewann	0038	M	Anthropologie et mobilier	X	
Merxheim	Obere Reben	0046	M	Anthropologie et mobilier		X
Merxheim	Obere Reben	0057.1	M	Anthropologie et mobilier		
Merxheim	Obere Reben	0117	M	Anthropologie et mobilier		
Merxheim	Obere Reben	0253	M	Anthropologie et mobilier		
Merxheim	Obere Reben	0286	M	Anthropologie et mobilier		
Odratzheim	Sandgrube	1001	M	Anthropologie et mobilier		X
Odratzheim	Sandgrube	1058	M	Anthropologie et mobilier		
Odratzheim	Sandgrube	1062	M	Anthropologie et mobilier		
Odratzheim	Sandgrube	1064	M	Anthropologie et mobilier		X
Odratzheim	Sandgrube	1078	M	Anthropologie et mobilier	X	
Odratzheim	Sandgrube	1142	M	Anthropologie et mobilier		
Roeschwoog	Am Wasserturm	1017	M	Anthropologie et mobilier		
Roeschwoog	Am Wasserturm	1063	M	Anthropologie et mobilier		X
Roeschwoog	Am Wasserturm	1074	M	Anthropologie et mobilier		

Annexes

Annexe 43 : Liste des sépultures dont le sexe et ou le genre ont été déterminés

Commune	Site	SP	Sexe/genre	Diagnose sexuelle	Pillée	Perturbée
Roeschwoog	Am Wasserturm	1083	M	Anthropologie et mobilier	X	X
Roeschwoog	Am Wasserturm	1089	M	Anthropologie et mobilier		
Artzenheim	Lotissement Les violettes	0015	M	Mobilier	X	
Artzenheim	Lotissement Les violettes	0036	M	Mobilier		X
Artzenheim	Lotissement Les violettes	0093	M	Mobilier		
Bâle	Bernerring	0003	M	Mobilier		
Bâle	Bernerring	0005	M	Mobilier		
Bâle	Bernerring	0006	M	Mobilier		
Bâle	Bernerring	0009	M	Mobilier		
Bâle	Bernerring	0021	M	Mobilier		
Bâle	Bernerring	0025	M	Mobilier		
Bâle	Bernerring	0030	M	Mobilier		
Bâle	Bernerring	0032	M	Mobilier	X	
Bâle	Bernerring	0033	M	Mobilier		
Bâle	Bernerring	0041	M	Mobilier		
Bâle	Gotterbarmweg	0019	M	Mobilier		
Bâle	Gotterbarmweg	0029	M	Mobilier		
Bâle	Gotterbarmweg	0034	M	Mobilier		
Bâle	Kleinhüningen	0009	M	Mobilier	X	
Bâle	Kleinhüningen	0011	M	Mobilier		
Bâle	Kleinhüningen	0013	M	Mobilier	X	
Bâle	Kleinhüningen	0055	M	Mobilier	X	
Bâle	Kleinhüningen	0063	M	Mobilier		
Bâle	Kleinhüningen	0066	M	Mobilier		
Bâle	Kleinhüningen	0067	M	Mobilier		
Bâle	Kleinhüningen	0088	M	Mobilier	X	
Bâle	Kleinhüningen	0093	M	Mobilier	X	
Bâle	Kleinhüningen	0105	M	Mobilier		X
Bâle	Kleinhüningen	0112	M	Mobilier		
Bâle	Kleinhüningen	0129	M	Mobilier	X	
Bâle	Kleinhüningen	0130	M	Mobilier	X	
Bâle	Kleinhüningen	0139	M	Mobilier		
Bâle	Kleinhüningen	0150	M	Mobilier		
Bâle	Kleinhüningen	0159	M	Mobilier		
Bâle	Kleinhüningen	0160	M	Mobilier		
Bâle	Kleinhüningen	0164	M	Mobilier		
Bâle	Kleinhüningen	0173	M	Mobilier		
Bâle	Kleinhüningen	0195	M	Mobilier		
Bâle	Kleinhüningen	0198	M	Mobilier		
Bâle	Kleinhüningen	0212A	M	Mobilier		
Bischoffingen	Biegerten	0020	M	Mobilier		
Bischoffingen	Biegerten	0027	M	Mobilier		
Bischoffingen	Biegerten	0030	M	Mobilier		
Bischoffingen	Biegerten	0040	M	Mobilier		
Buggingen	Weckersgraben	0020	M	Mobilier		
Buggingen	Weckersgraben	0032	M	Mobilier	X	
Buggingen	Weckersgraben	0037	M	Mobilier	X	
Buggingen	Weckersgraben	0040	M	Mobilier		
Durmersheim	Im Eck	0019	M	Mobilier		
Eckwersheim	Burgweg Links	1003	M	Mobilier		
Eckwersheim	Burgweg Links	1004	M	Mobilier	X	
Eckwersheim	Burgweg Links	1009	M	Mobilier		
Eckwersheim	Burgweg Links	1020	M	Mobilier		
Eckwersheim	Burgweg Links	1021	M	Mobilier	X	
Eckwersheim	Burgweg Links	1037	M	Mobilier		
Eckwersheim	Burgweg Links	1055	M	Mobilier		
Eckwersheim	Burgweg Links	1061	M	Mobilier		
Eichstetten am Kaiserstuhl	Wannenberg	0020	M	Mobilier		
Eichstetten am Kaiserstuhl	Wannenberg	0046	M	Mobilier		
Eichstetten am Kaiserstuhl	Wannenberg	0047	M	Mobilier		
Eichstetten am Kaiserstuhl	Wannenberg	0049	M	Mobilier		
Eichstetten am Kaiserstuhl	Wannenberg	0051	M	Mobilier		
Eichstetten am Kaiserstuhl	Wannenberg	0054	M	Mobilier		
Eichstetten am Kaiserstuhl	Wannenberg	0076	M	Mobilier		
Eichstetten am Kaiserstuhl	Wannenberg	0091	M	Mobilier		
Eichstetten am Kaiserstuhl	Wannenberg	0112	M	Mobilier		
Eichstetten am Kaiserstuhl	Wannenberg	0125	M	Mobilier		
Eichstetten am Kaiserstuhl	Wannenberg	0126	M	Mobilier		X
Eichstetten am Kaiserstuhl	Wannenberg	0127	M	Mobilier		
Eichstetten am Kaiserstuhl	Wannenberg	0134	M	Mobilier		
Eichstetten am Kaiserstuhl	Wannenberg	0141	M	Mobilier		
Eichstetten am Kaiserstuhl	Wannenberg	0144	M	Mobilier		X
Eichstetten am Kaiserstuhl	Wannenberg	0147	M	Mobilier		
Eichstetten am Kaiserstuhl	Wannenberg	0161	M	Mobilier		
Eichstetten am Kaiserstuhl	Wannenberg	0162	M	Mobilier		
Eichstetten am Kaiserstuhl	Wannenberg	0168	M	Mobilier		
Eichstetten am Kaiserstuhl	Wannenberg	0169	M	Mobilier		
Eichstetten am Kaiserstuhl	Wannenberg	0171	M	Mobilier		
Eichstetten am Kaiserstuhl	Wannenberg	0179	M	Mobilier		
Eichstetten am Kaiserstuhl	Wannenberg	0180B	M	Mobilier		X
Eichstetten am Kaiserstuhl	Wannenberg	0185	M	Mobilier		
Eichstetten am Kaiserstuhl	Wannenberg	0186	M	Mobilier		
Eichstetten am Kaiserstuhl	Wannenberg	0195	M	Mobilier		
Eichstetten am Kaiserstuhl	Wannenberg	0200	M	Mobilier		
Eichstetten am Kaiserstuhl	Wannenberg	0201	M	Mobilier		
Eichstetten am Kaiserstuhl	Wannenberg	0206	M	Mobilier		X
Eichstetten am Kaiserstuhl	Wannenberg	0207	M	Mobilier		
Eichstetten am Kaiserstuhl	Wannenberg	0208	M	Mobilier		
Eichstetten am Kaiserstuhl	Wannenberg	0210B	M	Mobilier		
Eichstetten am Kaiserstuhl	Wannenberg	0214	M	Mobilier		
Eichstetten am Kaiserstuhl	Wannenberg	0215	M	Mobilier		
Eichstetten am Kaiserstuhl	Wannenberg	0219	M	Mobilier		
Eichstetten am Kaiserstuhl	Wannenberg	0220	M	Mobilier		
Eichstetten am Kaiserstuhl	Wannenberg	0227	M	Mobilier		

Annexes

Annexe 43 : Liste des sépultures dont le sexe et ou le genre ont été déterminés

Commune	Site	SP	Sexe/genre	Diagnose sexuelle	Pillée	Perturbée
Eichstetten am Kaiserstuhl	Wannenberg	0230	M	Mobilier	X	
Eichstetten am Kaiserstuhl	Wannenberg	0232	M	Mobilier		
Eichstetten am Kaiserstuhl	Wannenberg	0246	M	Mobilier		X
Eichstetten am Kaiserstuhl	Wannenberg	0250	M	Mobilier		
Eichstetten am Kaiserstuhl	Wannenberg	0257	M	Mobilier		
Eichstetten am Kaiserstuhl	Wannenberg	0258	M	Mobilier		
Eichstetten am Kaiserstuhl	Wannenberg	0266	M	Mobilier		
Eichstetten am Kaiserstuhl	Wannenberg	0268	M	Mobilier		X
Eichstetten am Kaiserstuhl	Wannenberg	0272	M	Mobilier		X
Endingen am Kaiserstuhl	Diel-Burg	0014	M	Mobilier	X	
Endingen am Kaiserstuhl	Diel-Burg	0022	M	Mobilier	X	
Endingen am Kaiserstuhl	Diel-Burg	0026	M	Mobilier	X	
Endingen am Kaiserstuhl	Diel-Burg	0029	M	Mobilier	X	
Endingen am Kaiserstuhl	Diel-Burg	0044	M	Mobilier		
Endingen am Kaiserstuhl	Diel-Burg	0054	M	Mobilier		X
Endingen am Kaiserstuhl	Diel-Burg	0057	M	Mobilier		
Endingen am Kaiserstuhl	Diel-Burg	0067	M	Mobilier	X	
Endingen am Kaiserstuhl	Diel-Burg	0071	M	Mobilier	X	
Endingen am Kaiserstuhl	Diel-Burg	0084	M	Mobilier		
Endingen am Kaiserstuhl	Diel-Burg	0087	M	Mobilier		
Endingen am Kaiserstuhl	Diel-Burg	0090	M	Mobilier	X	
Endingen am Kaiserstuhl	Diel-Burg	0112	M	Mobilier	X	
Endingen am Kaiserstuhl	Diel-Burg	0133	M	Mobilier		
Endingen am Kaiserstuhl	Diel-Burg	0145	M	Mobilier		
Endingen am Kaiserstuhl	Diel-Burg	0163	M	Mobilier	X	
Endingen am Kaiserstuhl	Diel-Burg	0166	M	Mobilier		
Endingen am Kaiserstuhl	Diel-Burg	0186	M	Mobilier	X	
Hégenheim	45 rue de Hésingue	0027	M	Mobilier		
Hégenheim	45 rue de Hésingue	0030	M	Mobilier		
Hégenheim	45 rue de Hésingue	0064	M	Mobilier		
Hégenheim	45 rue de Hésingue	0086	M	Mobilier		
Hégenheim	45 rue de Hésingue	0089	M	Mobilier		
Hégenheim	45 rue de Hésingue	0098	M	Mobilier		
Hégenheim	45 rue de Hésingue	0101	M	Mobilier		
Hégenheim	45 rue de Hésingue	0104	M	Mobilier		
Hégenheim	45 rue de Hésingue	0122	M	Mobilier		
Iffezheim	Hardstrasse	0002	M	Mobilier		X
Iffezheim	Hardstrasse	0004	M	Mobilier		X
Iffezheim	Hardstrasse	0015	M	Mobilier		
Iffezheim	Hardstrasse	0027	M	Mobilier		
Illfurth	Buergelen/Hasenrain	0022	M	Mobilier	X	
Illfurth	Buergelen/Hasenrain	0045	M	Mobilier		
Illfurth	Buergelen/Hasenrain	0060B	M	Mobilier		X
Illfurth	Buergelen/Hasenrain	0072-5	M	Mobilier		X
Illfurth	Buergelen/Hasenrain	0073	M	Mobilier		
Illfurth	Buergelen/Hasenrain	0077	M	Mobilier		
Illfurth	Buergelen/Hasenrain	0091	M	Mobilier	X	
Illfurth	Buergelen/Hasenrain	0097	M	Mobilier		
Illfurth	Buergelen/Hasenrain	0104	M	Mobilier		
Illfurth	Buergelen/Hasenrain	0123	M	Mobilier		
Illfurth	Buergelen/Hasenrain	0127	M	Mobilier		
Illfurth	Buergelen/Hasenrain	0157	M	Mobilier		
Illfurth	Buergelen/Hasenrain	0165	M	Mobilier		
Illfurth	Buergelen/Hasenrain	0166	M	Mobilier		X
Illfurth	Buergelen/Hasenrain	0168	M	Mobilier		
Illfurth	Buergelen/Hasenrain	0177	M	Mobilier		
Illfurth	Buergelen/Hasenrain	0315	M	Mobilier		
Illfurth	Buergelen/Hasenrain	0323	M	Mobilier		
Illfurth	Buergelen/Hasenrain	0336	M	Mobilier		
Illfurth	Buergelen/Hasenrain	0390	M	Mobilier	X	
Illfurth	Buergelen/Hasenrain	0397	M	Mobilier		
Illfurth	Buergelen/Hasenrain	0402	M	Mobilier	X	
Illfurth	Buergelen/Hasenrain	0425	M	Mobilier		
Illfurth	Buergelen/Hasenrain	0446	M	Mobilier		
Illkirch-Gräffentaden	Colonne	0212	M	Mobilier		
Lutter	Obersaage	0004	M	Mobilier		
Matzenheim	Bodengewann	0019	M	Mobilier		
Matzenheim	Bodengewann	0020	M	Mobilier	X	
Matzenheim	Bodengewann	0035	M	Mobilier	X	
Mengen	Mengener Brücke	0003	M	Mobilier		
Mengen	Mengener Brücke	0007	M	Mobilier		
Mengen	Mengener Brücke	0009	M	Mobilier		
Mengen	Mengener Brücke	0015	M	Mobilier		
Mengen	Mengener Brücke	0030	M	Mobilier		
Mengen	Mengener Brücke	0031B	M	Mobilier		
Mengen	Mengener Brücke	0040	M	Mobilier		
Mengen	Mengener Brücke	0047	M	Mobilier		
Mengen	Mengener Brücke	0048	M	Mobilier		
Mengen	Mengener Brücke	0049B	M	Mobilier		X
Mengen	Mengener Brücke	0053	M	Mobilier		X
Mengen	Mengener Brücke	0055	M	Mobilier	X	
Mengen	Mengener Brücke	0056	M	Mobilier		
Mengen	Mengener Brücke	0068	M	Mobilier		
Mengen	Mengener Brücke	0070	M	Mobilier		
Mengen	Mengener Brücke	0073	M	Mobilier	X	
Mengen	Mengener Brücke	0078	M	Mobilier	X	
Mengen	Mengener Brücke	0084A	M	Mobilier		X
Mengen	Mengener Brücke	0108	M	Mobilier	X	
Mengen	Mengener Brücke	0116	M	Mobilier		
Mengen	Mengener Brücke	0128	M	Mobilier	X	
Mengen	Mengener Brücke	0134	M	Mobilier		
Mengen	Mengener Brücke	0137	M	Mobilier		
Mengen	Mengener Brücke	0139	M	Mobilier	X	
Mengen	Mengener Brücke	0142	M	Mobilier		

Annexes

Annexe 43 : Liste des sépultures dont le sexe et ou le genre ont été déterminés

Commune	Site	SP	Sexe/genre	Diagnose sexuelle	Pillée	Perturbée
Mengen	Mengener Brücke	0147	M	Mobilier		
Mengen	Mengener Brücke	0150	M	Mobilier		
Mengen	Mengener Brücke	0168	M	Mobilier		
Mengen	Mengener Brücke	0169	M	Mobilier		
Mengen	Mengener Brücke	0170	M	Mobilier		
Mengen	Mengener Brücke	0177	M	Mobilier	X	X
Mengen	Mengener Brücke	0189	M	Mobilier		
Mengen	Mengener Brücke	0193	M	Mobilier		X
Mengen	Mengener Brücke	0204	M	Mobilier		
Mengen	Mengener Brücke	0216	M	Mobilier		
Mengen	Mengener Brücke	0218	M	Mobilier		
Mengen	Mengener Brücke	0222	M	Mobilier		
Mengen	Mengener Brücke	0225B	M	Mobilier		X
Mengen	Mengener Brücke	0226	M	Mobilier		
Mengen	Mengener Brücke	0237	M	Mobilier		
Mengen	Mengener Brücke	0238	M	Mobilier		
Mengen	Mengener Brücke	0241	M	Mobilier		
Mengen	Mengener Brücke	0242	M	Mobilier		X
Mengen	Mengener Brücke	0245	M	Mobilier		
Mengen	Mengener Brücke	0248	M	Mobilier		
Mengen	Mengener Brücke	0257	M	Mobilier		
Mengen	Mengener Brücke	0261	M	Mobilier	X	
Mengen	Mengener Brücke	0267	M	Mobilier		
Mengen	Mengener Brücke	0269	M	Mobilier	X	
Mengen	Mengener Brücke	0273	M	Mobilier		
Mengen	Mengener Brücke	0277	M	Mobilier	X	
Mengen	Mengener Brücke	0278	M	Mobilier		X
Mengen	Mengener Brücke	0305	M	Mobilier	X	
Mengen	Mengener Brücke	0308	M	Mobilier		
Mengen	Mengener Brücke	0311	M	Mobilier		
Mengen	Mengener Brücke	0319	M	Mobilier		
Mengen	Mengener Brücke	0321	M	Mobilier	X	
Mengen	Mengener Brücke	0330	M	Mobilier		X
Mengen	Mengener Brücke	0334	M	Mobilier		
Mengen	Mengener Brücke	0335	M	Mobilier		
Mengen	Mengener Brücke	0338	M	Mobilier		
Mengen	Mengener Brücke	0341	M	Mobilier	X	
Mengen	Mengener Brücke	0346	M	Mobilier		
Mengen	Mengener Brücke	0350	M	Mobilier	X	
Mengen	Mengener Brücke	0352	M	Mobilier		
Mengen	Mengener Brücke	0362	M	Mobilier		
Mengen	Mengener Brücke	0363	M	Mobilier		
Mengen	Mengener Brücke	0373	M	Mobilier		
Mengen	Mengener Brücke	0378	M	Mobilier		X
Mengen	Mengener Brücke	0381	M	Mobilier	X	
Mengen	Mengener Brücke	0382	M	Mobilier	X	
Mengen	Mengener Brücke	0383	M	Mobilier		
Mengen	Mengener Brücke	0385	M	Mobilier		
Mengen	Mengener Brücke	0400	M	Mobilier		
Mengen	Mengener Brücke	0414	M	Mobilier		
Mengen	Mengener Brücke	0421	M	Mobilier		X
Mengen	Mengener Brücke	0422	M	Mobilier	X	
Mengen	Mengener Brücke	0423	M	Mobilier	X	
Mengen	Mengener Brücke	0424	M	Mobilier		
Mengen	Mengener Brücke	0430	M	Mobilier		
Mengen	Mengener Brücke	0437	M	Mobilier		
Mengen	Mengener Brücke	0440	M	Mobilier		
Mengen	Mengener Brücke	0443	M	Mobilier		
Mengen	Mengener Brücke	0444	M	Mobilier		
Mengen	Mengener Brücke	0459	M	Mobilier	X	
Mengen	Mengener Brücke	0472	M	Mobilier	X	
Mengen	Mengener Brücke	0475	M	Mobilier		
Mengen	Mengener Brücke	0476	M	Mobilier	X	
Mengen	Mengener Brücke	0478	M	Mobilier	X	
Mengen	Mengener Brücke	0481	M	Mobilier	X	
Mengen	Mengener Brücke	0486	M	Mobilier	X	
Mengen	Mengener Brücke	0488	M	Mobilier	X	
Mengen	Mengener Brücke	0491	M	Mobilier		
Mengen	Mengener Brücke	0503	M	Mobilier		
Mengen	Mengener Brücke	0515	M	Mobilier	X	
Mengen	Mengener Brücke	0517	M	Mobilier	X	
Mengen	Mengener Brücke	0529	M	Mobilier	X	
Mengen	Mengener Brücke	0532	M	Mobilier		
Mengen	Mengener Brücke	0597	M	Mobilier	X	
Mengen	Mengener Brücke	0600	M	Mobilier	X	
Mengen	Mengener Brücke	0604	M	Mobilier	X	
Mengen	Mengener Brücke	0605	M	Mobilier	X	
Mengen	Mengener Brücke	0607	M	Mobilier	X	
Mengen	Mengener Brücke	0608	M	Mobilier		
Mengen	Mengener Brücke	0611	M	Mobilier	X	
Mengen	Mengener Brücke	0613	M	Mobilier		
Mengen	Mengener Brücke	0616	M	Mobilier		
Mengen	Mengener Brücke	0617	M	Mobilier		X
Mengen	Mengener Brücke	0618	M	Mobilier		
Mengen	Mengener Brücke	0619	M	Mobilier	X	
Mengen	Mengener Brücke	0636	M	Mobilier	X	
Mengen	Mengener Brücke	0640	M	Mobilier	X	
Mengen	Mengener Brücke	0655	M	Mobilier		
Mengen	Mengener Brücke	0656	M	Mobilier	X	
Mengen	Mengener Brücke	0659	M	Mobilier	X	
Mengen	Mengener Brücke	0662	M	Mobilier	X	
Mengen	Mengener Brücke	0667	M	Mobilier	X	
Mengen	Mengener Brücke	0670	M	Mobilier		
Mengen	Mengener Brücke	0674	M	Mobilier	X	

Annexes

Annexe 43 : Liste des sépultures dont le sexe et ou le genre ont été déterminés

Commune	Site	SP	Sexe/genre	Diagnose sexuelle	Pillée	Perturbée
Mengen	Mengener Brücke	0701	M	Mobilier		
Mengen	Mengener Brücke	0712	M	Mobilier	X	
Mengen	Mengener Brücke	0720	M	Mobilier	X	
Mengen	Mengener Brücke	0728	M	Mobilier		
Mengen	Mengener Brücke	0733	M	Mobilier		
Mengen	Mengener Brücke	0734	M	Mobilier		X
Mengen	Mengener Brücke	0735	M	Mobilier		X
Mengen	Mengener Brücke	0742	M	Mobilier		
Mengen	Mengener Brücke	0744	M	Mobilier		X
Mengen	Mengener Brücke	0752	M	Mobilier		
Mengen	Mengener Brücke	0774	M	Mobilier	X	
Mengen	Mengener Brücke	0775	M	Mobilier		
Mengen	Mengener Brücke	0777	M	Mobilier		
Mengen	Mengener Brücke	0779	M	Mobilier	X	
Mengen	Mengener Brücke	0780	M	Mobilier		
Mengen	Mengener Brücke	0785	M	Mobilier		
Mengen	Mengener Brücke	0790	M	Mobilier		
Mengen	Mengener Brücke	0793	M	Mobilier	X	
Mengen	Mengener Brücke	0795	M	Mobilier		
Mengen	Mengener Brücke	0798	M	Mobilier	X	
Mengen	Mengener Brücke	0813	M	Mobilier	X	
Mengen	Mengener Brücke	0816	M	Mobilier	X	
Mengen	Mengener Brücke	0818	M	Mobilier	X	
Mengen	Mengener Brücke	0822	M	Mobilier		
Mengen	Mengener Brücke	0824	M	Mobilier		
Mengen	Mengener Brücke	0826	M	Mobilier		
Mengen	Mengener Brücke	0828	M	Mobilier		
Mengen	Mengener Brücke	0830	M	Mobilier	X	
Mengen	Mengener Brücke	0831	M	Mobilier		
Mengen	Mengener Brücke	0833	M	Mobilier		
Mengen	Mengener Brücke	0842A	M	Mobilier		
Mengen	Mengener Brücke	0843	M	Mobilier		
Mengen	Mengener Brücke	0844	M	Mobilier		
Mengen	Mengener Brücke	0853	M	Mobilier		
Mengen	Mengener Brücke	0862	M	Mobilier		
Mengen	Mengener Brücke	0865A	M	Mobilier		
Merdingen	Hütstel/Schönberg	0039	M	Mobilier		
Merdingen	Hütstel/Schönberg	0094	M	Mobilier	X	
Merdingen	Hütstel/Schönberg	0111	M	Mobilier		
Merdingen	Hütstel/Schönberg	0128	M	Mobilier		
Merdingen	Hütstel/Schönberg	0130	M	Mobilier	X	
Merdingen	Hütstel/Schönberg	0147	M	Mobilier		
Merdingen	Hütstel/Schönberg	0163	M	Mobilier	X	
Merdingen	Hütstel/Schönberg	0174	M	Mobilier	X	
Merdingen	Hütstel/Schönberg	0190	M	Mobilier		
Merdingen	Hütstel/Schönberg	0193	M	Mobilier	X	
Merdingen	Hütstel/Schönberg	0205	M	Mobilier	X	
Merdingen	Hütstel/Schönberg	0221	M	Mobilier	X	
Merdingen	Hütstel/Schönberg	0227	M	Mobilier	X	
Merxheim	Obere Reben	0012	M	Mobilier		
Merxheim	Obere Reben	0019	M	Mobilier		
Merxheim	Obere Reben	0028	M	Mobilier	X	
Merxheim	Obere Reben	0035	M	Mobilier		
Merxheim	Obere Reben	0055	M	Mobilier		
Merxheim	Obere Reben	0063	M	Mobilier		
Merxheim	Obere Reben	0070	M	Mobilier	X	
Merxheim	Obere Reben	0071	M	Mobilier		X
Merxheim	Obere Reben	0091	M	Mobilier		
Merxheim	Obere Reben	0123	M	Mobilier		
Merxheim	Obere Reben	0222	M	Mobilier	X	
Merxheim	Obere Reben	0229	M	Mobilier		
Merxheim	Obere Reben	0252	M	Mobilier	X	
Merxheim	Obere Reben	0258	M	Mobilier		
Merxheim	Obere Reben	0259	M	Mobilier	X	
Merxheim	Obere Reben	0280	M	Mobilier		
Merxheim	Obere Reben	0289	M	Mobilier		
Munzingen	Waldkinzig	0006	M	Mobilier		
Munzingen	Waldkinzig	0010	M	Mobilier		
Munzingen	Waldkinzig	0029	M	Mobilier	X	
Munzingen	Waldkinzig	0048	M	Mobilier	X	
Munzingen	Waldkinzig	0100	M	Mobilier	X	
Munzingen	Waldkinzig	0101	M	Mobilier	X	
Munzingen	Waldkinzig	0104	M	Mobilier	X	
Munzingen	Waldkinzig	0121	M	Mobilier		
Munzingen	Waldkinzig	0145	M	Mobilier	X	
Munzingen	Waldkinzig	0159	M	Mobilier	X	
Munzingen	Waldkinzig	0167	M	Mobilier	X	
Munzingen	Waldkinzig	0168	M	Mobilier	X	
Munzingen	Waldkinzig	0169	M	Mobilier	X	
Munzingen	Waldkinzig	0171	M	Mobilier	X	
Munzingen	Waldkinzig	0189	M	Mobilier	X	
Munzingen	Waldkinzig	0193	M	Mobilier	X	
Munzingen	Waldkinzig	0209b	M	Mobilier	X	
Munzingen	Waldkinzig	0229	M	Mobilier	X	
Neuenburg am Rhein	Grissheim	0014	M	Mobilier		
Neuenburg am Rhein	Grissheim	0022	M	Mobilier	X	
Neuenburg am Rhein	Grissheim	0050	M	Mobilier		
Neuenburg am Rhein	Grissheim	0058	M	Mobilier	X	
Neuenburg am Rhein	Grissheim	0070	M	Mobilier		X
Niedernai	Kirchbuehl	0010	M	Mobilier		
Niedernai	Kirchbuehl	0016	M	Mobilier		
Niedernai	Kirchbuehl	0020	M	Mobilier		
Niedernai	Kirchbuehl	0042	M	Mobilier		
Odratzheim	Sandgrube	1014	M	Mobilier	X	

Annexes

Annexe 43 : Liste des sépultures dont le sexe et ou le genre ont été déterminés

Commune	Site	SP	Sexe/genre	Diagnose sexuelle	Pillée	Perturbée
Odratzheim	Sandgrube	1017	M	Mobilier		
Odratzheim	Sandgrube	1032	M	Mobilier		
Odratzheim	Sandgrube	1039	M	Mobilier	X	
Odratzheim	Sandgrube	1044	M	Mobilier	X	
Odratzheim	Sandgrube	1054	M	Mobilier		
Odratzheim	Sandgrube	1055	M	Mobilier		
Odratzheim	Sandgrube	1059	M	Mobilier	X	
Odratzheim	Sandgrube	1070	M	Mobilier		X
Odratzheim	Sandgrube	1079	M	Mobilier	X	
Odratzheim	Sandgrube	1088	M	Mobilier		
Odratzheim	Sandgrube	1089	M	Mobilier		
Odratzheim	Sandgrube	1090	M	Mobilier		
Odratzheim	Sandgrube	1092	M	Mobilier	X	
Odratzheim	Sandgrube	1105	M	Mobilier	X	
Odratzheim	Sandgrube	1127	M	Mobilier	X	
Odratzheim	Sandgrube	1144	M	Mobilier		
Odratzheim	Sandgrube	1182	M	Mobilier		
Opfingen	Katzensteig	91/1	M	Mobilier		
Osthouse	Galgen	0002	M	Mobilier	X	
Osthouse	Galgen	0003	M	Mobilier		
Osthouse	Galgen	0005	M	Mobilier		
Osthouse	Galgen	0009	M	Mobilier		
Osthouse	Galgen	0025	M	Mobilier	X	
Osthouse	Galgen	0054	M	Mobilier	X	
Réguisheim	Oberfeld/Grossfeld	0005	M	Mobilier	X	
Réguisheim	Oberfeld/Grossfeld	0010	M	Mobilier		
Roeschwoog	Am Wasserturm	1054	M	Mobilier		X
Sausheim	31 rue des vergers	0002	M	Mobilier		
Vendenheim	Entrepôt Atlas Fly	0121	M	Mobilier	X	
Vendenheim	Entrepôt Atlas Fly	0124	M	Mobilier		
Vendenheim	Entrepôt Atlas Fly	0147	M	Mobilier		
Vendenheim	Entrepôt Atlas Fly	0149	M	Mobilier		
Vendenheim	Entrepôt Atlas Fly	0161	M	Mobilier		
Vendenheim	Entrepôt Atlas Fly	0421	M	Mobilier		
Vendenheim	Entrepôt Atlas Fly	0424	M	Mobilier	X	
Vendenheim	Entrepôt Atlas Fly	0556	M	Mobilier		
Wasselonne	Wiedbiehl	0022	M	Mobilier		
Wasselonne	Wiedbiehl	0062	M	Mobilier		
Wasselonne	Wiedbiehl	0086	M	Mobilier		
Wyhl am Kaiserstuhl	Leiselheimer Kreuz	0022	M	Mobilier		
Bäle	Kleinhüningen	0072	F?	Mobilier		
Bäle	Kleinhüningen	0178	F?	Mobilier		
Eichstetten am Kaiserstuhl	Wannenberg	0086	F?	Mobilier	X	X
Eichstetten am Kaiserstuhl	Wannenberg	0089	F?	Mobilier		
Eichstetten am Kaiserstuhl	Wannenberg	0135	F?	Mobilier	X	
Eichstetten am Kaiserstuhl	Wannenberg	0159	F?	Mobilier		X
Eichstetten am Kaiserstuhl	Wannenberg	0183	F?	Mobilier	X	
Eichstetten am Kaiserstuhl	Wannenberg	0242	F?	Mobilier		
Eichstetten am Kaiserstuhl	Wannenberg	0245	F?	Mobilier		
Ilfurth	Buergelen/Hasenrain	0179	F?	Mobilier	X	
Ilfurth	Buergelen/Hasenrain	0396	F?	Mobilier	X	
Mengen	Mengener Brücke	0125	F?	Mobilier		
Mengen	Mengener Brücke	0370	F?	Mobilier		
Mengen	Mengener Brücke	0458	F?	Mobilier	X	
Mengen	Mengener Brücke	0483	F?	Mobilier		
Mengen	Mengener Brücke	0537	F?	Mobilier	X	
Mengen	Mengener Brücke	0661	F?	Mobilier		
Mengen	Mengener Brücke	0677	F?	Mobilier		
Mengen	Mengener Brücke	0724	F?	Mobilier		
Mengen	Mengener Brücke	0726	F?	Mobilier		X
Mengen	Mengener Brücke	0858	F?	Mobilier	X	
Mengen	Mengener Brücke	0859	F?	Mobilier		
Merdingen	Hütstel/Schönberg	0060	F?	Mobilier		
Merxheim	Obere Reben	0086	F?	Mobilier		
Munzingen	Waldkinzig	0140	F?	Mobilier	X	
Munzingen	Waldkinzig	0143	F?	Mobilier	X	
Munzingen	Waldkinzig	0150	F?	Mobilier	X	
Roeschwoog	Am Wasserturm	1086	F?	Mobilier		X
Wasselonne	Wiedbiehl	0009	F?	Mobilier	X	
Roeschwoog	Am Wasserturm	1078	F	ADN et anthropologie		
Roeschwoog	Am Wasserturm	1009	F	ADN et mobilier		
Roeschwoog	Am Wasserturm	1029	F	ADN et mobilier		
Roeschwoog	Am Wasserturm	1024	F	ADN, anthropologie et mobilier		
Roeschwoog	Am Wasserturm	1061	F	ADN, anthropologie et mobilier		
Roeschwoog	Am Wasserturm	1084	F	ADN, anthropologie et mobilier		X
Artzenheim	Lotissement Les violettes	0094	F	Anthropologie		
Eckwersheim	Burgweg Links	1038	F	Anthropologie		
Hégenheim	45 rue de Hésingue	0127	F	Anthropologie	X	
Ilfurth	Buergelen/Hasenrain	0083	F	Anthropologie		
Ilfurth	Buergelen/Hasenrain	0106	F	Anthropologie		
Ilfurth	Buergelen/Hasenrain	0217	F	Anthropologie	X	
Ilfurth	Buergelen/Hasenrain	0314	F	Anthropologie		X
Merxheim	Obere Reben	0059	F	Anthropologie		
Merxheim	Obere Reben	0102	F	Anthropologie		
Merxheim	Obere Reben	0215	F	Anthropologie		X
Odratzheim	Sandgrube	1015	F	Anthropologie		X
Osthouse	Galgen	0051	F	Anthropologie	X	
Roeschwoog	Am Wasserturm	1050	F	Anthropologie		
Roeschwoog	Am Wasserturm	1066	F	Anthropologie		
Didenheim	ZAC des Collines	0006.1	F	Anthropologie et mobilier		
Eckwersheim	Burgweg Links	1015	F	Anthropologie et mobilier	X	
Eckwersheim	Burgweg Links	1019	F	Anthropologie et mobilier		
Ichtratzheim	ZAC Niederfeld	0108	F	Anthropologie et mobilier		X
Ilfurth	Buergelen/Hasenrain	0034	F	Anthropologie et mobilier	X	

Annexes

Annexe 43 : Liste des sépultures dont le sexe et ou le genre ont été déterminés

Commune	Site	SP	Sexe/genre	Diagnose sexuelle	Pillée	Perturbée
Illfurth	Buergelen/Hasenrain	0059	F	Anthropologie et mobilier		
Illfurth	Buergelen/Hasenrain	0082	F	Anthropologie et mobilier		
Illfurth	Buergelen/Hasenrain	0096	F	Anthropologie et mobilier		
Illfurth	Buergelen/Hasenrain	0122	F	Anthropologie et mobilier	X	
Illfurth	Buergelen/Hasenrain	0147	F	Anthropologie et mobilier		
Illfurth	Buergelen/Hasenrain	0150	F	Anthropologie et mobilier	X	
Illfurth	Buergelen/Hasenrain	0162	F	Anthropologie et mobilier		
Illfurth	Buergelen/Hasenrain	0221	F	Anthropologie et mobilier		
Illfurth	Buergelen/Hasenrain	0320	F	Anthropologie et mobilier		
Illfurth	Buergelen/Hasenrain	0322	F	Anthropologie et mobilier		X
Illfurth	Buergelen/Hasenrain	0478	F	Anthropologie et mobilier		
Kolbsheim	Vogeseblick	0722	F	Anthropologie et mobilier		
Merxheim	Obere Reben	0050	F	Anthropologie et mobilier		
Merxheim	Obere Reben	0246.2	F	Anthropologie et mobilier		
Merxheim	Obere Reben	0247	F	Anthropologie et mobilier		
Odratzheim	Sandgrube	1013	F	Anthropologie et mobilier		
Odratzheim	Sandgrube	1091	F	Anthropologie et mobilier		
Odratzheim	Sandgrube	1103	F	Anthropologie et mobilier		
Odratzheim	Sandgrube	1123	F	Anthropologie et mobilier		
Odratzheim	Sandgrube	1126	F	Anthropologie et mobilier		
Odratzheim	Sandgrube	1150	F	Anthropologie et mobilier		
Odratzheim	Sandgrube	1197	F	Anthropologie et mobilier		X
Odratzheim	Sandgrube	1198	F	Anthropologie et mobilier		
Odratzheim	Sandgrube	1199	F	Anthropologie et mobilier	X	
Roeschwoog	Am Wasserturm	1073	F	Anthropologie et mobilier		X
Sausheim	31 rue des vergers	0005	F	Anthropologie et mobilier		
Sausheim	31 rue des vergers	0006	F	Anthropologie et mobilier		
Vendenheim	Entrepôt Atlas Fly	0422	F	Anthropologie et mobilier		
Bâle	Bernerring	0002	F	Mobilier		
Bâle	Bernerring	0008	F	Mobilier		
Bâle	Bernerring	0010	F	Mobilier		
Bâle	Bernerring	0014	F	Mobilier		
Bâle	Bernerring	0015	F	Mobilier	X	
Bâle	Bernerring	0016	F	Mobilier	X	
Bâle	Bernerring	0019	F	Mobilier		
Bâle	Bernerring	0022	F	Mobilier		
Bâle	Bernerring	0027	F	Mobilier		
Bâle	Bernerring	0029	F	Mobilier		
Bâle	Bernerring	0031	F	Mobilier		
Bâle	Bernerring	0035	F	Mobilier		
Bâle	Bernerring	0038	F	Mobilier		
Bâle	Bernerring	0042	F	Mobilier		
Bâle	Gotterbarweg	0016	F	Mobilier		
Bâle	Gotterbarweg	0020	F	Mobilier		
Bâle	Gotterbarweg	0023	F	Mobilier		
Bâle	Gotterbarweg	0024	F	Mobilier		
Bâle	Kleinhüningen	0030	F	Mobilier		
Bâle	Kleinhüningen	0074	F	Mobilier		
Bâle	Kleinhüningen	0075	F	Mobilier		
Bâle	Kleinhüningen	0094	F	Mobilier		
Bâle	Kleinhüningen	0101	F	Mobilier		
Bâle	Kleinhüningen	0108	F	Mobilier		X
Bâle	Kleinhüningen	0110	F	Mobilier	X	
Bâle	Kleinhüningen	0120	F	Mobilier		X
Bâle	Kleinhüningen	0125	F	Mobilier		
Bâle	Kleinhüningen	0126	F	Mobilier		
Bâle	Kleinhüningen	0154	F	Mobilier		
Bâle	Kleinhüningen	0183	F	Mobilier		
Bâle	Kleinhüningen	0230	F	Mobilier		
Bischoffingen	Biegerten	0021	F	Mobilier		
Buggingen	Weckersgraben	0001	F	Mobilier		
Buggingen	Weckersgraben	0017	F	Mobilier		X
Buggingen	Weckersgraben	0022	F	Mobilier		
Didenheim	ZAC des Collines	0002	F	Mobilier		
Eckwersheim	Burgweg Links	1006	F	Mobilier	X	
Eckwersheim	Burgweg Links	1007	F	Mobilier	X	
Eckwersheim	Burgweg Links	1008	F	Mobilier		
Eckwersheim	Burgweg Links	1012	F	Mobilier		
Eckwersheim	Burgweg Links	1022	F	Mobilier		
Eckwersheim	Burgweg Links	1042	F	Mobilier		
Eckwersheim	Burgweg Links	1052	F	Mobilier		
Eckwersheim	Burgweg Links	1053	F	Mobilier		
Eckwersheim	Burgweg Links	1054	F	Mobilier		
Eichstetten am Kaiserstuhl	Wannenberg	0007	F	Mobilier	X	
Eichstetten am Kaiserstuhl	Wannenberg	0027	F	Mobilier	X	
Eichstetten am Kaiserstuhl	Wannenberg	0044	F	Mobilier		
Eichstetten am Kaiserstuhl	Wannenberg	0053	F	Mobilier		
Eichstetten am Kaiserstuhl	Wannenberg	0056	F	Mobilier	X	
Eichstetten am Kaiserstuhl	Wannenberg	0061	F	Mobilier		
Eichstetten am Kaiserstuhl	Wannenberg	0078	F	Mobilier		
Eichstetten am Kaiserstuhl	Wannenberg	0081	F	Mobilier		X
Eichstetten am Kaiserstuhl	Wannenberg	0084	F	Mobilier	X	
Eichstetten am Kaiserstuhl	Wannenberg	0085	F	Mobilier		
Eichstetten am Kaiserstuhl	Wannenberg	0090	F	Mobilier	X	
Eichstetten am Kaiserstuhl	Wannenberg	0094	F	Mobilier		
Eichstetten am Kaiserstuhl	Wannenberg	0097	F	Mobilier		
Eichstetten am Kaiserstuhl	Wannenberg	0099	F	Mobilier		X
Eichstetten am Kaiserstuhl	Wannenberg	0100	F	Mobilier		
Eichstetten am Kaiserstuhl	Wannenberg	0108	F	Mobilier		
Eichstetten am Kaiserstuhl	Wannenberg	0111	F	Mobilier		
Eichstetten am Kaiserstuhl	Wannenberg	0118	F	Mobilier		
Eichstetten am Kaiserstuhl	Wannenberg	0123	F	Mobilier		
Eichstetten am Kaiserstuhl	Wannenberg	0132A	F	Mobilier		
Eichstetten am Kaiserstuhl	Wannenberg	0133	F	Mobilier		

Annexes

Annexe 43 : Liste des sépultures dont le sexe et ou le genre ont été déterminés

Commune	Site	SP	Sexe/genre	Diagnose sexuelle	Pillée	Perturbée
Eichstetten am Kaiserstuhl	Wannenberg	0138	F	Mobilier		
Eichstetten am Kaiserstuhl	Wannenberg	0148	F	Mobilier		
Eichstetten am Kaiserstuhl	Wannenberg	0155	F	Mobilier		
Eichstetten am Kaiserstuhl	Wannenberg	0156	F	Mobilier		
Eichstetten am Kaiserstuhl	Wannenberg	0175	F	Mobilier		
Eichstetten am Kaiserstuhl	Wannenberg	0188	F	Mobilier		
Eichstetten am Kaiserstuhl	Wannenberg	0190	F	Mobilier		
Eichstetten am Kaiserstuhl	Wannenberg	0191	F	Mobilier		
Eichstetten am Kaiserstuhl	Wannenberg	0197	F	Mobilier		
Eichstetten am Kaiserstuhl	Wannenberg	0211	F	Mobilier		
Eichstetten am Kaiserstuhl	Wannenberg	0222	F	Mobilier		
Eichstetten am Kaiserstuhl	Wannenberg	0224	F	Mobilier		
Eichstetten am Kaiserstuhl	Wannenberg	0233	F	Mobilier		
Eichstetten am Kaiserstuhl	Wannenberg	0244	F	Mobilier		
Eichstetten am Kaiserstuhl	Wannenberg	0270	F	Mobilier		
Endingen am Kaiserstuhl	Diel-Burg	0003	F	Mobilier	X	
Endingen am Kaiserstuhl	Diel-Burg	0035	F	Mobilier	X	
Endingen am Kaiserstuhl	Diel-Burg	0056	F	Mobilier		
Endingen am Kaiserstuhl	Diel-Burg	0081	F	Mobilier	X	
Endingen am Kaiserstuhl	Diel-Burg	0091	F	Mobilier	X	
Endingen am Kaiserstuhl	Diel-Burg	0098	F	Mobilier		
Endingen am Kaiserstuhl	Diel-Burg	0122	F	Mobilier		
Endingen am Kaiserstuhl	Diel-Burg	0123	F	Mobilier		
Endingen am Kaiserstuhl	Diel-Burg	0129	F	Mobilier		
Endingen am Kaiserstuhl	Diel-Burg	0137	F	Mobilier		
Endingen am Kaiserstuhl	Diel-Burg	0142	F	Mobilier		
Endingen am Kaiserstuhl	Diel-Burg	0159	F	Mobilier		
Hégenheim	45 rue de Hésingue	0042	F	Mobilier		
Hégenheim	45 rue de Hésingue	0071	F	Mobilier		
Hégenheim	45 rue de Hésingue	0095	F	Mobilier		
Hégenheim	45 rue de Hésingue	0107	F	Mobilier		
Hégenheim	45 rue de Hésingue	0110	F	Mobilier		
Hégenheim	45 rue de Hésingue	0113	F	Mobilier		
Hégenheim	45 rue de Hésingue	0119	F	Mobilier		
Iffezheim	Hardstrasse	0003	F	Mobilier		X
Iffezheim	Hardstrasse	0011	F	Mobilier		
Iffezheim	Hardstrasse	0014	F	Mobilier		
Illfurth	Buergelen/Hasenrain	0075	F	Mobilier		
Illfurth	Buergelen/Hasenrain	0087	F	Mobilier		
Illfurth	Buergelen/Hasenrain	0093	F	Mobilier		
Illfurth	Buergelen/Hasenrain	0098	F	Mobilier		
Illfurth	Buergelen/Hasenrain	0126	F	Mobilier		
Illfurth	Buergelen/Hasenrain	0136	F	Mobilier		
Illfurth	Buergelen/Hasenrain	0144	F	Mobilier		
Illfurth	Buergelen/Hasenrain	0152	F	Mobilier	X	
Illfurth	Buergelen/Hasenrain	0156	F	Mobilier		
Illfurth	Buergelen/Hasenrain	0173	F	Mobilier		
Illfurth	Buergelen/Hasenrain	0178	F	Mobilier		
Illfurth	Buergelen/Hasenrain	0184	F	Mobilier		
Illfurth	Buergelen/Hasenrain	0210	F	Mobilier		
Illfurth	Buergelen/Hasenrain	0313	F	Mobilier		
Illfurth	Buergelen/Hasenrain	0318	F	Mobilier		
Illfurth	Buergelen/Hasenrain	0319	F	Mobilier		
Illfurth	Buergelen/Hasenrain	0331	F	Mobilier		
Illfurth	Buergelen/Hasenrain	0347	F	Mobilier		
Illfurth	Buergelen/Hasenrain	0348	F	Mobilier		
Illfurth	Buergelen/Hasenrain	0433	F	Mobilier		
Illfurth	Buergelen/Hasenrain	0437	F	Mobilier		
Illfurth	Buergelen/Hasenrain	0477	F	Mobilier		
Illfurth	Buergelen/Hasenrain	0483	F	Mobilier		X
Kolbsheim	Vogeseblick	0733	F	Mobilier		
Matzenheim	Bodengewann	0002	F	Mobilier	X	
Matzenheim	Bodengewann	0017	F	Mobilier		
Matzenheim	Bodengewann	0034	F	Mobilier		
Matzenheim	Bodengewann	0036	F	Mobilier		
Matzenheim	Bodengewann	0041	F	Mobilier		
Mengen	Mengener Brücke	0006	F	Mobilier		
Mengen	Mengener Brücke	0011	F	Mobilier		
Mengen	Mengener Brücke	0012	F	Mobilier		
Mengen	Mengener Brücke	0016	F	Mobilier		
Mengen	Mengener Brücke	0035A	F	Mobilier		
Mengen	Mengener Brücke	0036	F	Mobilier		
Mengen	Mengener Brücke	0038B	F	Mobilier		
Mengen	Mengener Brücke	0046	F	Mobilier		
Mengen	Mengener Brücke	0050	F	Mobilier		
Mengen	Mengener Brücke	0052	F	Mobilier	X	
Mengen	Mengener Brücke	0063	F	Mobilier		
Mengen	Mengener Brücke	0079B	F	Mobilier	X	
Mengen	Mengener Brücke	0080A	F	Mobilier	X	
Mengen	Mengener Brücke	0090	F	Mobilier		X
Mengen	Mengener Brücke	0091	F	Mobilier	X	
Mengen	Mengener Brücke	0100	F	Mobilier		
Mengen	Mengener Brücke	0105B	F	Mobilier		X
Mengen	Mengener Brücke	0121B	F	Mobilier	X	
Mengen	Mengener Brücke	0129	F	Mobilier		
Mengen	Mengener Brücke	0131	F	Mobilier		
Mengen	Mengener Brücke	0135	F	Mobilier		
Mengen	Mengener Brücke	0152	F	Mobilier		
Mengen	Mengener Brücke	0188	F	Mobilier		
Mengen	Mengener Brücke	0197	F	Mobilier		
Mengen	Mengener Brücke	0206	F	Mobilier		
Mengen	Mengener Brücke	0212	F	Mobilier		
Mengen	Mengener Brücke	0215	F	Mobilier		
Mengen	Mengener Brücke	0232	F	Mobilier		

Annexes

Annexe 43 : Liste des sépultures dont le sexe et ou le genre ont été déterminés

Commune	Site	SP	Sexe/genre	Diagnose sexuelle	Pillée	Perturbée
Mengen	Mengener Brücke	0239	F	Mobilier		
Mengen	Mengener Brücke	0246	F	Mobilier		
Mengen	Mengener Brücke	0298	F	Mobilier		
Mengen	Mengener Brücke	0314	F	Mobilier	X	
Mengen	Mengener Brücke	0328	F	Mobilier		
Mengen	Mengener Brücke	0347	F	Mobilier	X	
Mengen	Mengener Brücke	0348	F	Mobilier		
Mengen	Mengener Brücke	0366	F	Mobilier		
Mengen	Mengener Brücke	0368	F	Mobilier		
Mengen	Mengener Brücke	0372	F	Mobilier		
Mengen	Mengener Brücke	0384	F	Mobilier		
Mengen	Mengener Brücke	0403	F	Mobilier	X	
Mengen	Mengener Brücke	0409	F	Mobilier		
Mengen	Mengener Brücke	0410	F	Mobilier		
Mengen	Mengener Brücke	0419	F	Mobilier	X	
Mengen	Mengener Brücke	0433	F	Mobilier		
Mengen	Mengener Brücke	0447A	F	Mobilier		
Mengen	Mengener Brücke	0451	F	Mobilier	X	
Mengen	Mengener Brücke	0456	F	Mobilier	X	
Mengen	Mengener Brücke	0457	F	Mobilier		
Mengen	Mengener Brücke	0462	F	Mobilier		
Mengen	Mengener Brücke	0480	F	Mobilier	X	
Mengen	Mengener Brücke	0492	F	Mobilier		X
Mengen	Mengener Brücke	0505B	F	Mobilier		
Mengen	Mengener Brücke	0509	F	Mobilier	X	
Mengen	Mengener Brücke	0511	F	Mobilier	X	
Mengen	Mengener Brücke	0531	F	Mobilier		
Mengen	Mengener Brücke	0544	F	Mobilier		
Mengen	Mengener Brücke	0546	F	Mobilier	X	
Mengen	Mengener Brücke	0547	F	Mobilier	X	
Mengen	Mengener Brücke	0548	F	Mobilier		
Mengen	Mengener Brücke	0550	F	Mobilier		
Mengen	Mengener Brücke	0558	F	Mobilier		
Mengen	Mengener Brücke	0562	F	Mobilier		
Mengen	Mengener Brücke	0566	F	Mobilier		
Mengen	Mengener Brücke	0580	F	Mobilier		X
Mengen	Mengener Brücke	0582	F	Mobilier		
Mengen	Mengener Brücke	0583	F	Mobilier	X	
Mengen	Mengener Brücke	0594	F	Mobilier	X	
Mengen	Mengener Brücke	0596	F	Mobilier		
Mengen	Mengener Brücke	0637	F	Mobilier		
Mengen	Mengener Brücke	0639	F	Mobilier		
Mengen	Mengener Brücke	0653	F	Mobilier		
Mengen	Mengener Brücke	0658	F	Mobilier	X	
Mengen	Mengener Brücke	0675	F	Mobilier	X	
Mengen	Mengener Brücke	0686	F	Mobilier		
Mengen	Mengener Brücke	0689	F	Mobilier		
Mengen	Mengener Brücke	0690	F	Mobilier		
Mengen	Mengener Brücke	0696	F	Mobilier		
Mengen	Mengener Brücke	0705	F	Mobilier		
Mengen	Mengener Brücke	0707	F	Mobilier		
Mengen	Mengener Brücke	0715	F	Mobilier	X	
Mengen	Mengener Brücke	0721	F	Mobilier	X	
Mengen	Mengener Brücke	0746	F	Mobilier	X	
Mengen	Mengener Brücke	0750	F	Mobilier	X	
Mengen	Mengener Brücke	0778	F	Mobilier	X	
Mengen	Mengener Brücke	0783	F	Mobilier	X	
Mengen	Mengener Brücke	0794	F	Mobilier		
Mengen	Mengener Brücke	0796	F	Mobilier	X	
Mengen	Mengener Brücke	0802	F	Mobilier		
Mengen	Mengener Brücke	0811	F	Mobilier	X	
Mengen	Mengener Brücke	0825	F	Mobilier	X	
Mengen	Mengener Brücke	0827	F	Mobilier		
Mengen	Mengener Brücke	0834	F	Mobilier		
Mengen	Mengener Brücke	0849	F	Mobilier	X	
Mengen	Mengener Brücke	0850	F	Mobilier		
Mengen	Mengener Brücke	0863	F	Mobilier		
Mengen	Mengener Brücke	0867	F	Mobilier	X	
Mengen	Mengener Brücke	0869	F	Mobilier		
Mengen	Mengener Brücke	0871	F	Mobilier	X	
Merdingen	Hütstel/Schönberg	0010	F	Mobilier	X	
Merdingen	Hütstel/Schönberg	0021	F	Mobilier		
Merdingen	Hütstel/Schönberg	0040	F	Mobilier		
Merdingen	Hütstel/Schönberg	0042	F	Mobilier		
Merdingen	Hütstel/Schönberg	0075	F	Mobilier	X	
Merdingen	Hütstel/Schönberg	0100	F	Mobilier		
Merdingen	Hütstel/Schönberg	0134	F	Mobilier		
Merdingen	Hütstel/Schönberg	0136	F	Mobilier	X	
Merdingen	Hütstel/Schönberg	0139	F	Mobilier		
Merdingen	Hütstel/Schönberg	0140	F	Mobilier		
Merdingen	Hütstel/Schönberg	0145	F	Mobilier		
Merdingen	Hütstel/Schönberg	0181	F	Mobilier	X	
Merdingen	Hütstel/Schönberg	0185	F	Mobilier		
Merdingen	Hütstel/Schönberg	0196	F	Mobilier		
Merxheim	Obere Reben	0036	F	Mobilier	X	
Merxheim	Obere Reben	0057.2	F	Mobilier		
Merxheim	Obere Reben	0096	F	Mobilier	X	X
Merxheim	Obere Reben	0237	F	Mobilier	X	
Merxheim	Obere Reben	0242	F	Mobilier		
Merxheim	Obere Reben	0246.1	F	Mobilier		
Merxheim	Obere Reben	0276	F	Mobilier	X	
Munzingen	Waldkinzig	0011	F	Mobilier		
Munzingen	Waldkinzig	0012	F	Mobilier		
Munzingen	Waldkinzig	0017	F	Mobilier	X	X

Annexes

Annexe 43 : Liste des sépultures dont le sexe et ou le genre ont été déterminés

Commune	Site	SP	Sexe/genre	Diagnose sexuelle	Pillée	Perturbée
Munzingen	Waldkinzig	0019	F	Mobilier		
Munzingen	Waldkinzig	0020	F	Mobilier	X	
Munzingen	Waldkinzig	0023	F	Mobilier	X	
Munzingen	Waldkinzig	0026	F	Mobilier	X	
Munzingen	Waldkinzig	0089	F	Mobilier	X	
Munzingen	Waldkinzig	0093	F	Mobilier		
Munzingen	Waldkinzig	0107	F	Mobilier	X	
Munzingen	Waldkinzig	0127	F	Mobilier	X	
Munzingen	Waldkinzig	0129	F	Mobilier	X	X
Munzingen	Waldkinzig	0134	F	Mobilier	X	
Munzingen	Waldkinzig	0135	F	Mobilier	X	
Munzingen	Waldkinzig	0141	F	Mobilier		
Munzingen	Waldkinzig	0147	F	Mobilier		
Munzingen	Waldkinzig	0156	F	Mobilier		
Munzingen	Waldkinzig	0163	F	Mobilier	X	
Munzingen	Waldkinzig	0164	F	Mobilier		
Munzingen	Waldkinzig	0176	F	Mobilier	X	
Munzingen	Waldkinzig	0177	F	Mobilier	X	
Munzingen	Waldkinzig	0188	F	Mobilier		
Munzingen	Waldkinzig	0223	F	Mobilier	X	X
Niedernai	Kirchbuehl	0033	F	Mobilier		
Niedernai	Kirchbuehl	0037	F	Mobilier	X	
Niedernai	Kirchbuehl	0045	F	Mobilier	X	
Odratzheim	Sandgrube	1009	F	Mobilier		X
Odratzheim	Sandgrube	1019	F	Mobilier		
Odratzheim	Sandgrube	1020	F	Mobilier	X	
Odratzheim	Sandgrube	1041	F	Mobilier		
Odratzheim	Sandgrube	1046	F	Mobilier		
Odratzheim	Sandgrube	1050	F	Mobilier		
Odratzheim	Sandgrube	1071	F	Mobilier	X	
Odratzheim	Sandgrube	1074	F	Mobilier	X	
Odratzheim	Sandgrube	1082	F	Mobilier	X	
Odratzheim	Sandgrube	1099	F	Mobilier		
Odratzheim	Sandgrube	1100.2	F	Mobilier	X	
Odratzheim	Sandgrube	1134	F	Mobilier	X	
Odratzheim	Sandgrube	1191	F	Mobilier	X	
Osthouse	Gaigen	0007	F	Mobilier	X	
Réguisheim	Oberfeld/Grossfeld	0004	F	Mobilier		
Roeschwoog	Am Wasserturm	1088	F	Mobilier		
Sausheim	31 rue des vergers	0003	F	Mobilier		
Vendenheim	Entrepôt Atlas Fly	0164	F	Mobilier		
Vendenheim	Entrepôt Atlas Fly	0167	F	Mobilier		
Vendenheim	Entrepôt Atlas Fly	0171	F	Mobilier		
Vendenheim	Entrepôt Atlas Fly	0172	F	Mobilier		
Vendenheim	Entrepôt Atlas Fly	0274	F	Mobilier	X	
Vendenheim	Entrepôt Atlas Fly	0290	F	Mobilier	X	
Vendenheim	Entrepôt Atlas Fly	0407	F	Mobilier		X
Vendenheim	Entrepôt Atlas Fly	0479	F	Mobilier		
Vendenheim	Entrepôt Atlas Fly	0484	F	Mobilier		
Vendenheim	Entrepôt Atlas Fly	0500	F	Mobilier		
Vendenheim	Entrepôt Atlas Fly	0557	F	Mobilier		
Vendenheim	Entrepôt Atlas Fly	0558	F	Mobilier		
Wasselonne	Wiedbiehl	0035	F	Mobilier		
Wasselonne	Wiedbiehl	0038a	F	Mobilier		
Wasselonne	Wiedbiehl	0042	F	Mobilier		
Wasselonne	Wiedbiehl	0099	F	Mobilier		
Wasselonne	Wiedbiehl	0111	F	Mobilier	X	

ANNEXE 44 : LISTE DES SÉPULTURES FÉMININES ET DES ASSOCIATIONS DES GARNITURES SIMPLES

Commune	N° sépulture	N° inventaire	Code typologique	Description
Didenheim	0006.1	10010	PBl.2b.F3	Plaque-boucle à languettes repliées à plaque linguiforme à trois rivets en fer non damasquiné
		10009	F.1.A.2.a1a2a4	Ferret linguiforme arrondi moyen à stries incisées, dents-de-scies poinçonnées et points en métal non ferreux
Eckwersheim	1052	40	PBl.2b.D0	Plaque-boucle à languettes repliées à plaque quadrangulaire en fer non damasquiné
		3	F.1.A.2.a1	Ferret linguiforme arrondi moyen à stries incisées en métal non ferreux
Eichstetten	0222	3	B.2b.Ft.1	Boucle simple ovale à profil tronconique à ardillon droit en fer non damasquiné
		4	F.2b.A.2	Ferret linguiforme arrondi moyen en fer non damasquiné
Hégenheim	0110	205	PBl.2b.F2	Plaque-boucle à languettes repliées à plaque linguiforme à deux rivets en fer non damasquiné
		206	F.2aB.A.2.b2	Ferret linguiforme arrondi moyen à entrelacs zoomorphes en fer damasquiné bichrome
Illfurth	0082	5	PBn.2b.A3	Plaque-boucle à articulation indéterminée à plaque triangulaire à trois rivets en fer non damasquiné
		3	F.2b.A.2	Ferret linguiforme arrondi moyen en fer non damasquiné
Matzenheim	0017	2	B.1.F.0	Boucle simple ovale sans ardillon en métal non ferreux
		4	R.2.D	Rivet de ceinture scutiforme à double échancrure à nervures centrales en métal non ferreux
Mengen	0531	3	B.1.F.0	Boucle simple ovale sans ardillon en métal non ferreux
		4	B.2b.F.1	Boucle simple ovale à ardillon droit en fer non damasquiné
Mengen	0802	2	PBm.1.A	Plaque-boucle monobloc à plaque triangulaire en métal non ferreux
		3	F.1.A.1	Ferret linguiforme arrondi court en métal non ferreux
Merdingen	0196	5	B.2b.F.1	Boucle simple ovale à ardillon droit en fer non damasquiné
		6	F.2b.A.3	Ferret linguiforme arrondi long en fer non damasquiné
Wasselonne	0038a	1	PBn.2b.A2	Plaque-boucle à articulation indéterminée à plaque triangulaire à deux rivets en fer non damasquiné
		2	A.1.Bf.d16	Applique pleine trapézoïdale à contours festonnés et motifs géométriques en métal non ferreux

ANNEXE 45 : LISTE DES POSITIONS DES CEINTURES DANS LES SÉPULTURES FÉMININES ET MASCULINES

<i>Position indéterminée</i>					
Site	N° SP	Sexe/Genre	Tombe datée	Phase	Datation
Niedernai	0033	F	X	1	480/490-520/530
Eichstetten am Kaiserstuhl	0076	M			
Merdingen	0111	M			
Wasselonne	0086	M			
<i>Ceintures portées</i>					
Site	N° SP	Sexe/Genre	Tombe datée	Phase	Datation
Artzenheim	0093	M	X	3b	670/680-700/710
Bâle "Kleinhüningen"	0066	M			
Bâle "Kleinhüningen"	0112	M			
Bâle "Kleinhüningen"	0150	M			
Bâle "Kleinhüningen"	0164	M			
Didenheim	0005	M			
Eckwersheim	1009	M	X	3a	610/620-650/660
Eckwersheim	1016	M	X	3b	650-700
Eckwersheim	1023	M			
Eckwersheim	1032	M			
Illfurth	0039	M			
Illfurth	0100	M			
Illfurth	0104	M			
Illfurth	0159	M			
Illfurth	0195	M	X	3a	600/620 env.
Illfurth	0397	M	X	3a	610/620 env.
Merxheim	0012	M	X	3b	650/660-700
Merxheim	0117	M			
Roeschwoog	1049	M			
Roeschwoog	1074	M	X	2b	560/570-600/610
<i>Déposées en positions fonctionnelles</i>					
Site	N° SP	Sexe/Genre	Tombe datée	Phase	Datation
Illfurth	0096	F			
Illfurth	0478	F			
Wasselonne	0038a	F	X	3a	610/620-650/660
Bâle	0159	M			
Bâle	0173	M			
Bâle "Kleinhüningen"	0077	M?			
Bâle "Kleinhüningen"	0082	M?			
Bâle "Kleinhüningen"	0195	M			
Eckwersheim	1020	M			
Eichstetten am Kaiserstuhl	0054	M			
Eichstetten am Kaiserstuhl	0125	M	X	3a	610/620 env.
Eichstetten am Kaiserstuhl	0127	M			
Eichstetten am Kaiserstuhl	0169	M			
Eichstetten am Kaiserstuhl	0214	M			
Eichstetten am Kaiserstuhl	0220	M			
Eichstetten am Kaiserstuhl	0227	M			
Hégenheim	0089	M			
Hégenheim	0104	M			
Illfurth	0123	M	X	3b	650/660-700
Illfurth	0153	M			
Illfurth	0160	M	X	2b	560/580-610/620
Illfurth	0177	M			
Lutter	0004	M			
Mengen	0031B	M	X	2b	560/580 env.
Mengen	0169	M			
Mengen	0189	M			
Mengen	0226	M			
Mengen	0238	M			
Mengen	0257	M			
Mengen	0273	M			
Mengen	0354	M			
Mengen	0400	M			
Mengen	0424	M			
Mengen	0780	M	X	3a	610/620-650/660
Mengen	0795	M			
Mengen	0826	M			
Mengen	0831	M			
Mengen	0842A	M			
Mengen	0843	M			
Merdingen	0147	M			
Niedernai	0042	M	X	1	450-480/490
Odratzheim	1182	M			

Annexes

Annexe 45 : Liste des positions des ceintures dans les sépultures féminines et masculines

Roeschwoog	1017	M			
Vendenheim	0124	M	X	3a	610/620-650/660
<i>Ceintures en positions fonctionnelles (portées ou déposées sans détermination possible)</i>					
Site	N° SP	Sexe/Genre	Tombe datée	Phase	Datation
Artzenheim	0094	F			
Bâle "Bernerring"	0002	F			
Bâle "Bernerring"	0008	F			
Bâle "Bernerring"	0014	F			
Bâle "Bernerring"	0019	F			
Bâle "Bernerring"	0022	F			
Bâle "Bernerring"	0027	F			
Bâle "Bernerring"	0031	F			
Bâle "Bernerring"	0035	F			
Bâle "Bernerring"	0038	F			
Bâle "Bernerring"	0042	F	X	1	480/490-520/530
Bâle "Gotterbarmweg"	0016	F			
Bâle "Gotterbarmweg"	0020	F			
Bâle "Gotterbarmweg"	0023	F			
Bâle "Gotterbarmweg"	0024	F			
Bâle "Kleinhüningen"	0094	F	X	1	480/490-520/530
Bâle "Kleinhüningen"	0101	F	X	1	450-520/530
Bâle "Kleinhüningen"	0125	F	X	2a	520/530-560/580
Bâle "Kleinhüningen"	0126	F	X	1	450-520/530
Bâle "Kleinhüningen"	0154	F			
Bâle "Kleinhüningen"	0183	F			
Bâle "Kleinhüningen"	0230	F	X	1	450-520/530
Bischoffingen	0021	F			
Buggingen	0001	F	X	3a	610/620-650/660
Buggingen	0022	F	X	3a	610/620-650/660
Didenheim	0002	F			
Didenheim	0006.1	F			
Eckwersheim	1008	F			
Eckwersheim	1012	F			
Eckwersheim	1019	F	X	2b	560/580-610/620
Eckwersheim	1022	F			
Eckwersheim	1038	F			
Eckwersheim	1042	F			
Eckwersheim	1052	F			
Eckwersheim	1053	F			
Eckwersheim	1054	F			
Eichstetten am Kaiserstuhl	0044	F			
Eichstetten am Kaiserstuhl	0053	F			
Eichstetten am Kaiserstuhl	0061	F			
Eichstetten am Kaiserstuhl	0078	F			
Eichstetten am Kaiserstuhl	0085	F	X	3a	610/620-650/660
Eichstetten am Kaiserstuhl	0094	F			
Eichstetten am Kaiserstuhl	0097	F			
Eichstetten am Kaiserstuhl	0100	F			
Eichstetten am Kaiserstuhl	0108	F			
Eichstetten am Kaiserstuhl	0111	F			
Eichstetten am Kaiserstuhl	0118	F			
Eichstetten am Kaiserstuhl	0123	F			
Eichstetten am Kaiserstuhl	0132A	F	X	3a	610/620-650/660
Eichstetten am Kaiserstuhl	0133	F			
Eichstetten am Kaiserstuhl	0138	F			
Eichstetten am Kaiserstuhl	0148	F			
Eichstetten am Kaiserstuhl	0156	F			
Eichstetten am Kaiserstuhl	0175	F			
Eichstetten am Kaiserstuhl	0190	F			
Eichstetten am Kaiserstuhl	0191	F			
Eichstetten am Kaiserstuhl	0197	F			
Eichstetten am Kaiserstuhl	0211	F			
Eichstetten am Kaiserstuhl	0222	F			
Eichstetten am Kaiserstuhl	0224	F			
Eichstetten am Kaiserstuhl	0233	F			
Eichstetten am Kaiserstuhl	0244	F			
Eichstetten am Kaiserstuhl	0270	F	X	3a	610/620-650/660
Endingen am Kaiserstuhl	0056	F			
Endingen am Kaiserstuhl	0098	F			
Endingen am Kaiserstuhl	0122	F			
Endingen am Kaiserstuhl	0123	F			
Endingen am Kaiserstuhl	0129	F			

Annexes

Annexe 45 : Liste des positions des ceintures dans les sépultures féminines et masculines

Endingen am Kaiserstuhl	0137	F			
Endingen am Kaiserstuhl	0142	F			
Hégenheim	0042	F			
Hégenheim	0071	F			
Hégenheim	0095	F			
Hégenheim	0113	F			
Hégenheim	0119	F			
Iffezheim	0014	F	X	3a	650/660 env.
Illfurth	0059	F	X	3a	600/610-660/670
Illfurth	0075	F			
Illfurth	0082	F			
Illfurth	0083	F			
Illfurth	0087	F			
Illfurth	0093	F			
Illfurth	0098	F			
Illfurth	0106	F			
Illfurth	0147	F			
Illfurth	0156	F			
Illfurth	0162	F			
Illfurth	0172	F			
Illfurth	0178	F			
Illfurth	0184	F			
Illfurth	0221	F			
Illfurth	0313	F			
Illfurth	0319	F	X	3a	610/620-650/660
Illfurth	0320	F			
Illfurth	0331	F			
Illfurth	0347	F			
Illfurth	0433	F	X	3a	610/620-650/660
Illfurth	0437	F			
Illfurth	0477	F			
Kolbsheim	0722	F			
Kolbsheim	0733	F			
Matzenheim	0017	F			
Matzenheim	0034	F			
Matzenheim	0036	F			
Matzenheim	0041	F			
Mengen	0006	F			
Mengen	0011	F	X	1	480/490-520/530
Mengen	0012	F	X	1	520/530 env.
Mengen	0016	F			
Mengen	0035A	F			
Mengen	0036	F			
Mengen	0038B	F			
Mengen	0046	F			
Mengen	0050	F			
Mengen	0063	F			
Mengen	0100	F			
Mengen	0129	F	X	1	450-520/530
Mengen	0131	F			
Mengen	0135	F	X	2a	520/530-560/580
Mengen	0152	F			
Mengen	0206	F			
Mengen	0212	F			
Mengen	0215	F			
Mengen	0239	F			
Mengen	0246	F			
Mengen	0298	F			
Mengen	0328	F			
Mengen	0348	F			
Mengen	0366	F			
Mengen	0368	F			
Mengen	0372	F			
Mengen	0384	F			
Mengen	0409	F			
Mengen	0410	F	X	2b	560/580-600/610
Mengen	0457	F			
Mengen	0462	F			
Mengen	0505B	F			
Mengen	0531	F			
Mengen	0550	F			
Mengen	0558	F			

Annexes

Annexe 45 : Liste des positions des ceintures dans les sépultures féminines et masculines

Mengen	0562	F			
Mengen	0566	F			
Mengen	0582	F			
Mengen	0596	F			
Mengen	0639	F			
Mengen	0653	F			
Mengen	0686	F			
Mengen	0689	F			
Mengen	0690	F			
Mengen	0696	F			
Mengen	0705	F			
Mengen	0707	F			
Mengen	0794	F			
Mengen	0802	F			
Mengen	0827	F			
Mengen	0850	F			
Mengen	0863	F			
Mengen	0869	F			
Merdingen	0021	F			
Merdingen	0040	F	X	3b	650-700
Merdingen	0042	F			
Merdingen	0134	F			
Merdingen	0140	F			
Merdingen	0145	F	X	2a	520/530-560/580
Merdingen	0185	F	X	3a	610/620-650/660
Merdingen	0196	F			
Merxheim	0050	F			
Merxheim	0057.2	F			
Merxheim	0059	F			
Merxheim	0102	F			
Merxheim	0242	F			
Merxheim	0246.1	F			
Merxheim	0246.2	F	X	3a	610/620 env.
Merxheim	0247	F			
Munzingen	0012	F			
Munzingen	0019	F	X	3a	610/620-650/660
Munzingen	0093	F			
Munzingen	0141	F			
Munzingen	0147	F			
Munzingen	0156	F			
Munzingen	0164	F			
Munzingen	0188	F			
Odratzheim	1013	F			
Odratzheim	1019	F			
Odratzheim	1041	F			
Odratzheim	1046	F			
Odratzheim	1050	F			
Odratzheim	1091	F			
Odratzheim	1099	F			
Odratzheim	1103	F			
Odratzheim	1123	F			
Odratzheim	1126	F			
Odratzheim	1150	F			
Odratzheim	1198	F	X	3a	610/620-650/660
Réguisheim	0004	F	X	2b	580/590-610/620
Roeschwoog	1009	F			
Roeschwoog	1024	F			
Roeschwoog	1050	F			
Roeschwoog	1061	F			
Roeschwoog	1066	F			
Roeschwoog	1078	F			
Roeschwoog	1088	F			
Sausheim	0003	F	X	2b	550-610/620
Sausheim	0005	F			
Sausheim	0006	F	X	2b	560/570-600/610
Vendenheim	0164	F			
Vendenheim	0167	F	X	2a	520/550
Vendenheim	0172	F			
Vendenheim	0422	F	X	2b	560/570 env.
Vendenheim	0479	F			
Vendenheim	0484	F			
Vendenheim	0500	F			

Annexes

Annexe 45 : Liste des positions des ceintures dans les sépultures féminines et masculines

Vendenheim	0557	F			
Vendenheim	0558	F			
Wasselonne	0042	F			
Wasselonne	0099	F			
Bâle "Kleinhüningen"	0072	F?			
Bâle "Kleinhüningen"	0178	F?			
Eichstetten am Kaiserstuhl	0089	F?			
Eichstetten am Kaiserstuhl	0245	F?			
Mengen	0125	F?			
Mengen	0370	F?			
Mengen	0483	F?			
Mengen	0661	F?			
Mengen	0677	F?			
Mengen	0724	F?			
Merdingen	0060	F?			
Merxheim	0086	F?			
Artzenheim	0075	M			
Artzenheim	0093	M	X	3b	670/680-700/710
Bâle "Bernerring"	0005	M			
Bâle "Bernerring"	0006	M			
Bâle "Bernerring"	0030	M			
Bâle "Bernerring"	0033	M	X	2a	550/560
Bâle "Bernerring"	0041	M			
Bâle "Gotterbarmweg"	0019	M	X	1	450-480/490
Bâle "Gotterbarmweg"	0034	M	X	1	450-480/490
Bâle "Kleinhüningen"	0011	M			
Bâle "Kleinhüningen"	0063	M	X	1	450-480/490
Bâle "Kleinhüningen"	0067	M			
Bâle "Kleinhüningen"	0139	M			
Bâle "Kleinhüningen"	0212A	M	X	1	450-480/490
Buggingen	0040	M			
Durmersheim	0019	M			
Eckwersheim	1003	M			
Eckwersheim	1020	M			
Eckwersheim	1037	M			
Eckwersheim	1055	M			
Eichstetten am Kaiserstuhl	0020	M			
Eichstetten am Kaiserstuhl	0047	M			
Eichstetten am Kaiserstuhl	0049	M			
Eichstetten am Kaiserstuhl	0112	M			
Eichstetten am Kaiserstuhl	0161	M			
Eichstetten am Kaiserstuhl	0171	M			
Eichstetten am Kaiserstuhl	0186	M	X	1	480/490-520/530
Eichstetten am Kaiserstuhl	0200	M			
Endingen am Kaiserstuhl	0145	M			
Endingen am Kaiserstuhl	0166	M	X	3a	610/620-650/660
Erstein	1232	M	X	4	777-981
Hégenheim	0030	M			
Hégenheim	0064	M			
Hégenheim	0086	M			
Hégenheim	0101	M			
Hégenheim	0122	M			
Ichtratzheim	0064	M			
Ichtratzheim	0089	M			
Ilfurth	0045	M			
Ilfurth	0073	M			
Ilfurth	0097	M			
Ilfurth	0123	M	X	3b	650/660-700
Ilfurth	0132	M	X	3b	650/660-700
Ilfurth	0139	M			
Ilfurth	0157	M			
Ilfurth	0165	M			
Ilfurth	0323	M			
Ilfurth	0336	M			
Ilfurth	0338	M	X	3a	650/660 env.
Ilfurth	0425	M	X	3b	650/660-700
Ilfurth	0446	M			
Matzenheim	0019	M			
Matzenheim	0027	M			
Mengen	0003	M			
Mengen	0015	M			
Mengen	0030	M			

Annexes

Annexe 45 : Liste des positions des ceintures dans les sépultures féminines et masculines

Mengen	0040	M	X	2b	560/580 env.	
Mengen	0048	M				
Mengen	0056	M				
Mengen	0116	M				
Mengen	0134	M				
Mengen	0142	M				
Mengen	0147	M				
Mengen	0168	M				
Mengen	0204	M				
Mengen	0216	M				
Mengen	0218	M				
Mengen	0241	M				
Mengen	0308	M				
Mengen	0319	M				
Mengen	0334	M				
Mengen	0346	M	X	2b	560/580-610/620	
Mengen	0352	M	X	3a	610/620 env.	
Mengen	0532	M				
Mengen	0613	M				
Mengen	0775	M				
Mengen	0777	M				
Mengen	0833	M	X	2b	560/580-610/620	
Mengen	0853	M	X	3a	610/620 env.	
Merdingen	0128	M				
Merxheim	0019	M	X	3a	610/620 env.	
Merxheim	0035	M				
Merxheim	0055	M				
Merxheim	0057.1	M				
Merxheim	0063	M				
Merxheim	0091	M	X	3a	600/620	
Merxheim	0258	M				
Merxheim	0280	M	X	3a	600/620-650 env.	
Merxheim	0289	M	X	4	700-750	
Niedernai	0010	M				
Niedernai	0020	M	X	1	450-520/530	
Odratzheim	1017	M	X	3b	630/640-700	
Odratzheim	1032	M				
Odratzheim	1054	M				
Odratzheim	1055	M				
Odratzheim	1058	M	X	2a	520/530-560/580	
Odratzheim	1088	M				
Odratzheim	1090	M				
Odratzheim	1142	M				
Odratzheim	1144	M	X	2b	550-600/620	
Opfingen	91/1	M	X	1	450-480/490	
Osthouse	0003	M	X	2b	560/580-600/620	
Osthouse	0005	M				
Osthouse	0009	M				
Roeschwoog	1087	M				
Roeschwoog	1089	M				
Sausheim	0002	M	X	2b	560/570-600/610	
Vendenheim	0147	M				
Vendenheim	0149	M	X	2b	560/570-600/610	
Vendenheim	0161	M	X	2a	520/530-560/580	
Vendenheim	0421	M				
Vendenheim	0556	M				
Wasselonne	0062	M				
Wyhl am Kaiserstuhl	0022	M	X	1	450-480/490	
Bäle "Kleinhünigen"	0076	M?				
Eckwersheim	1049	M?				
Eichstetten am Kaiserstuhl	0075	M?				
Hégenheim	0058	M?				
Hégenheim	0092	M?				
Illfurth	0399	M?				
Mengen	0559	M?				
Mengen	0743	M?				
Mengen	0841	M?				
<i>Position non fonctionnelle</i>						
Site	N° SP	Sexe/Genre	Tombe datée	Phase	Datation retenue	Catégorie positionnelle
Vendenheim	0171	F	X	2a	520/530-560/570	Non associée au corps
Roeschwoog	1029	F				Non associée au corps
Iffezheim	0027	M				Crâne

Annexes

Annexe 45 : Liste des positions des ceintures dans les sépultures féminines et masculines

Mengen	0350	M					Crâne
Merxheim	0253	M					Crâne
Réguisheim	0010	M					Crâne
Mengen	0237	M					Etendue sur le corps
Mengen	0865A	M					Etendue sur le corps
Eichstetten am Kaiserstuhl	0147	M					Etendue sur le corps
Bäle "Bernerring"	0029	F					Moitié inférieure du corps
Bäle "Kleinhünigen"	0074	F	X	1	480/490 env.		Moitié inférieure du corps
Bäle "Kleinhünigen"	0075	F					Moitié inférieure du corps
Eichstetten am Kaiserstuhl	0155	F					Moitié inférieure du corps
Endingen am Kaiserstuhl	0159	F					Moitié inférieure du corps
Hégenheim	0107	F					Moitié inférieure du corps
Hégenheim	0110	F					Moitié inférieure du corps
Iffezheim	0011	F					Moitié inférieure du corps
Illfurth	0173	F					Moitié inférieure du corps
Illfurth	0210	F					Moitié inférieure du corps
Mengen	0197	F					Moitié inférieure du corps
Mengen	0433	F					Moitié inférieure du corps
Mengen	0447A	F					Moitié inférieure du corps
Mengen	0531	F					Moitié inférieure du corps
Mengen	0544	F					Moitié inférieure du corps
Mengen	0548	F					Moitié inférieure du corps
Mengen	0637	F					Moitié inférieure du corps
Mengen	0834	F					Moitié inférieure du corps
Eichstetten am Kaiserstuhl	0242	F?					Moitié inférieure du corps
Mengen	0859	F?					Moitié inférieure du corps
Bäle "Kleinhünigen"	0160	M					Moitié inférieure du corps
Bischoffingen	0027	M					Moitié inférieure du corps
Bischoffingen	0040	M					Moitié inférieure du corps
Buggingen	0020	M	X	3b	650/660-700		Moitié inférieure du corps
Eichstetten am Kaiserstuhl	0051	M	X	2b	560/580-610/620		Moitié inférieure du corps
Eichstetten am Kaiserstuhl	0091	M	X	3b	650/660-700		Moitié inférieure du corps
Eichstetten am Kaiserstuhl	0134	M					Moitié inférieure du corps
Eichstetten am Kaiserstuhl	0161	M					Moitié inférieure du corps
Eichstetten am Kaiserstuhl	0168	M					Moitié inférieure du corps
Eichstetten am Kaiserstuhl	0179	M	X	3a	610/620-650/660		Moitié inférieure du corps
Eichstetten am Kaiserstuhl	0185	M					Moitié inférieure du corps
Eichstetten am Kaiserstuhl	0195	M	X	3a	610/620-650/660		Moitié inférieure du corps
Eichstetten am Kaiserstuhl	0201	M					Moitié inférieure du corps
Eichstetten am Kaiserstuhl	0207	M					Moitié inférieure du corps
Eichstetten am Kaiserstuhl	0210B	M					Moitié inférieure du corps
Eichstetten am Kaiserstuhl	0215	M					Moitié inférieure du corps
Eichstetten am Kaiserstuhl	0219	M					Moitié inférieure du corps
Eichstetten am Kaiserstuhl	0232	M					Moitié inférieure du corps
Eichstetten am Kaiserstuhl	0250	M					Moitié inférieure du corps
Eichstetten am Kaiserstuhl	0257	M					Moitié inférieure du corps
Eichstetten am Kaiserstuhl	0258	M					Moitié inférieure du corps
Eichstetten am Kaiserstuhl	0266	M	X	3a	630/640 env.		Moitié inférieure du corps
Endingen am Kaiserstuhl	0044	M	X	3b	650/660-700		Moitié inférieure du corps
Endingen am Kaiserstuhl	0057	M					Moitié inférieure du corps
Endingen am Kaiserstuhl	0084	M					Moitié inférieure du corps
Endingen am Kaiserstuhl	0087	M					Moitié inférieure du corps
Endingen am Kaiserstuhl	0133	M					Moitié inférieure du corps
Endingen am Kaiserstuhl	0166	M	X	3a	610/620-650/660		Moitié inférieure du corps
Hégenheim	0098	M					Moitié inférieure du corps
Illfurth	0132	M	X	3b	650/660-700		Moitié inférieure du corps
Illfurth	0425	M	X	3b	650/660-700		Moitié inférieure du corps
Illkirch-Graffenstaden	0212	M	X	3a	610/620-650/660		Moitié inférieure du corps
Mengen	0068	M					Moitié inférieure du corps
Mengen	0070	M					Moitié inférieure du corps
Mengen	0137	M	X	3a	610/620-650/660		Moitié inférieure du corps
Mengen	0150	M					Moitié inférieure du corps
Mengen	0222	M					Moitié inférieure du corps
Mengen	0257	M					Moitié inférieure du corps
Mengen	0311	M					Moitié inférieure du corps
Mengen	0362	M					Moitié inférieure du corps
Mengen	0363	M					Moitié inférieure du corps
Mengen	0373	M					Moitié inférieure du corps
Mengen	0383	M	X	3a	610/620 env.		Moitié inférieure du corps
Mengen	0414	M					Moitié inférieure du corps
Mengen	0437	M					Moitié inférieure du corps
Mengen	0440	M					Moitié inférieure du corps

Annexes

Annexe 45 : Liste des positions des ceintures dans les sépultures féminines et masculines

Mengen	0443	M					Moitié inférieure du corps
Mengen	0444	M					Moitié inférieure du corps
Mengen	0475	M					Moitié inférieure du corps
Mengen	0491	M					Moitié inférieure du corps
Mengen	0608	M					Moitié inférieure du corps
Mengen	0616	M					Moitié inférieure du corps
Mengen	0618	M					Moitié inférieure du corps
Mengen	0655	M					Moitié inférieure du corps
Mengen	0670	M					Moitié inférieure du corps
Mengen	0701	M					Moitié inférieure du corps
Mengen	0728	M					Moitié inférieure du corps
Mengen	0733	M					Moitié inférieure du corps
Mengen	0742	M					Moitié inférieure du corps
Mengen	0752	M					Moitié inférieure du corps
Mengen	0790	M	X	3a	610/620-650/660		Moitié inférieure du corps
Mengen	0824	M	X	3a	610/620-650/660		Moitié inférieure du corps
Mengen	0828	M					Moitié inférieure du corps
Mengen	0844	M					Moitié inférieure du corps
Merdingen	0039	M					Moitié inférieure du corps
Munzingen	0121	M					Moitié inférieure du corps
Neuenburg am Rhein	0050	M	X	3a	610/620-650/660		Moitié inférieure du corps
Odratzheim	1062	M					Moitié inférieure du corps
Bäle "Kleinhünigen"	0020	M?					Moitié inférieure du corps
Bäle "Kleinhünigen"	0073	M?					Moitié inférieure du corps
Eichstetten am Kaiserstuhl	0204	M?					Moitié inférieure du corps
Bäle "Bernerring"	0010	F	X	2a	520/530-560/580		Moitié supérieure du corps
Bäle "Kleinhünigen"	0030	F					Moitié supérieure du corps
Eichstetten am Kaiserstuhl	0188	F					Moitié supérieure du corps
Ilfurth	0126	F					Moitié supérieure du corps
Ilfurth	0136	F					Moitié supérieure du corps
Ilfurth	0144	F	X	2a	520/530-560		Moitié supérieure du corps
Ilfurth	0318	F	X	2b	590-620		Moitié supérieure du corps
Ilfurth	0348	F					Moitié supérieure du corps
Mengen	0232	F					Moitié supérieure du corps
Merdingen	0139	F					Moitié supérieure du corps
Munzingen	0011	F					Moitié supérieure du corps
Wasselonne	0035	F					Moitié supérieure du corps
Bäle	0067	M					Moitié supérieure du corps
Bäle "Bernerring"	0003	M					Moitié supérieure du corps
Bäle "Bernerring"	0009	M					Moitié supérieure du corps
Bäle "Bernerring"	0021	M					Moitié supérieure du corps
Bäle "Gotterbarmweg"	0029	M					Moitié supérieure du corps
Bischoffingen	0030	M					Moitié supérieure du corps
Eckwersheim	1061	M					Moitié supérieure du corps
Eichstetten am Kaiserstuhl	0162	M					Moitié supérieure du corps
Eichstetten am Kaiserstuhl	0208	M					Moitié supérieure du corps
Geispolsheim	5740	M	X	2b	560/580-610/620		Moitié supérieure du corps
Hégenheim	0027	M					Moitié supérieure du corps
Ilfurth	0127	M					Moitié supérieure du corps
Ilfurth	0168	M					Moitié supérieure du corps
Mengen	0007	M					Moitié supérieure du corps
Mengen	0009	M	X	1	470/480-520/530		Moitié supérieure du corps
Mengen	0047	M					Moitié supérieure du corps
Mengen	0170	M					Moitié supérieure du corps
Mengen	0245	M					Moitié supérieure du corps
Mengen	0248	M					Moitié supérieure du corps
Mengen	0267	M					Moitié supérieure du corps
Mengen	0335	M					Moitié supérieure du corps
Mengen	0338	M					Moitié supérieure du corps
Mengen	0352	M	X	3a	610/620 env.		Moitié supérieure du corps
Mengen	0415	M					Moitié supérieure du corps
Merxheim	0123	M					Moitié supérieure du corps
Merxheim	0229	M					Moitié supérieure du corps
Merxheim	0286	M	X	3b	650/660-700		Moitié supérieure du corps
Munzingen	0010	M					Moitié supérieure du corps
Niedernai	0016	M	X	1	450-480/490		Moitié supérieure du corps
Roeschwoog	1008	M	X	3a	650/660 env.		Moitié supérieure du corps
Wasselonne	0022	M	X	3b	650/660-700		Moitié supérieure du corps
Mengen	0361	M?					Moitié supérieure du corps
Mengen	0413	M?					Moitié supérieure du corps
Mengen	0564	M?					Moitié supérieure du corps

ANNEXE 46 : LISTE DES SÉPULTURES MASCULINES À GARNITURES BIPARTITES ET TRIPARTITES AVEC
OU SANS SCRAMASAXE OU AUMÔNIÈRE

Commune	Site	N° sépulture	Scramasaxe	Aumônière	Garniture bipartite	Garniture tripartite	Sexe/genre
Bäle	Bernerring	0009	X		X		M
Bäle	Kleinhüningen	0159	X	X	X		M
Eckwersheim	Burgweg Links	1016	X		X		M
Eckwersheim	Burgweg Links	1020	X		X		M
Eckwersheim	Burgweg Links	1061	X	X	X		M
Eichstetten am Kaiserstuhl	Wannenberg	0046	X		X		M
Eichstetten am Kaiserstuhl	Wannenberg	0091	X		X		M
Eichstetten am Kaiserstuhl	Wannenberg	0168	X		X		M
Eichstetten am Kaiserstuhl	Wannenberg	0266	X		X		M
Hégenheim	45 rue de Hésingue	0092		X	X		M?
Illfurth	Buergelen/Hasenrain	0104	X		X		M
Illfurth	Buergelen/Hasenrain	0132	X		X		M
Illfurth	Buergelen/Hasenrain	0139	X		X		M
Illfurth	Buergelen/Hasenrain	0153	X	X	X		M
Illfurth	Buergelen/Hasenrain	0160	X	X	X		M
Illfurth	Buergelen/Hasenrain	0168	X		X		M
Illfurth	Buergelen/Hasenrain	0338	X		X		M
Illfurth	Buergelen/Hasenrain	0425	X		X		M
Illfurth	Buergelen/Hasenrain	0446	X		X		M
Mengen	Mengener Brücke	0169	X		X		M
Mengen	Mengener Brücke	0170	X		X		M
Mengen	Mengener Brücke	0257	X	X	X		M
Mengen	Mengener Brücke	0267	X		X		M
Mengen	Mengener Brücke	0346	X	X	X		M
Mengen	Mengener Brücke	0440	X		X		M
Mengen	Mengener Brücke	0613	X		X		M
Mengen	Mengener Brücke	0831	X	X	X		M
Mengen	Mengener Brücke	0853	X	X	X		M
Merxheim	Obere Reben	0012	X		X		M
Merxheim	Obere Reben	0035	X		X		M
Merxheim	Obere Reben	0057.1	X	X	X		M
Merxheim	Obere Reben	0286	X		X		M
Odratzheim	Sandgrube	1017	X	X	X		M
Odratzheim	Sandgrube	1062	X	X	X		M
Osthouse	Galgen	0003	X		X		M
Roeschwoog	Am Wasserturm	1008	X		X		M
Roeschwoog	Am Wasserturm	1017	X		X		M
Bäle	Kleinhüningen	0160	X	X		X	M
Bischoffingen	Biegerten	0027	X	X		X	M
Bischoffingen	Biegerten	0030	X			X	M
Bischoffingen	Biegerten	0040	X	X		X	M
Buggingen	Weckersgraben	0020	X	X		X	M
Didenheim	ZAC des Collines	0005	X			X	M
Eckwersheim	Burgweg Links	1003	X			X	M
Eckwersheim	Burgweg Links	1023	X			X	M
Eckwersheim	Burgweg Links	1032	X	X		X	M
Eichstetten am Kaiserstuhl	Wannenberg	0076	X			X	M
Eichstetten am Kaiserstuhl	Wannenberg	0125	X	X		X	M
Eichstetten am Kaiserstuhl	Wannenberg	0127	X	X		X	M
Eichstetten am Kaiserstuhl	Wannenberg	0134	X			X	M
Eichstetten am Kaiserstuhl	Wannenberg	0141	X			X	M
Eichstetten am Kaiserstuhl	Wannenberg	0147	X	X		X	M
Eichstetten am Kaiserstuhl	Wannenberg	0161	X	X		X	M
Eichstetten am Kaiserstuhl	Wannenberg	0169	X	X		X	M
Eichstetten am Kaiserstuhl	Wannenberg	0179	X	X		X	M
Eichstetten am Kaiserstuhl	Wannenberg	0185	X	X		X	M
Eichstetten am Kaiserstuhl	Wannenberg	0195	X			X	M
Eichstetten am Kaiserstuhl	Wannenberg	0201	X	X		X	M
Eichstetten am Kaiserstuhl	Wannenberg	0204	X	X		X	M?
Eichstetten am Kaiserstuhl	Wannenberg	0207	X			X	M
Eichstetten am Kaiserstuhl	Wannenberg	0208	X	X		X	M
Eichstetten am Kaiserstuhl	Wannenberg	0210B	X			X	M
Eichstetten am Kaiserstuhl	Wannenberg	0214	X			X	M
Eichstetten am Kaiserstuhl	Wannenberg	0215	X	X		X	M
Eichstetten am Kaiserstuhl	Wannenberg	0219	X			X	M
Eichstetten am Kaiserstuhl	Wannenberg	0220	X			X	M
Eichstetten am Kaiserstuhl	Wannenberg	0227	X			X	M
Eichstetten am Kaiserstuhl	Wannenberg	0232	X			X	M
Eichstetten am Kaiserstuhl	Wannenberg	0250	X			X	M
Eichstetten am Kaiserstuhl	Wannenberg	0257	X			X	M
Endingen am Kaiserstuhl	Diel-Burg	0044	X			X	M
Endingen am Kaiserstuhl	Diel-Burg	0084	X	X		X	M
Endingen am Kaiserstuhl	Diel-Burg	0133	X			X	M
Endingen am Kaiserstuhl	Diel-Burg	0166	X			X	M

Annexe 46 : Liste des sépultures masculines à garnitures bipartites et tripartites avec ou sans scramasaxe ou aumônière

Commune	Site	N° sépulture	Scramasaxe	Aumônière	Garniture bipartite	Garniture tripartite	Sexe/genre
Geispolsheim	Schwobenfeld	5740	X			X	M
Hégenheim	45 rue de Hésingue	0027	X			X	M
Hégenheim	45 rue de Hésingue	0064	X	X		X	M
Hégenheim	45 rue de Hésingue	0089	X	X		X	M
Hégenheim	45 rue de Hésingue	0098	X			X	M
Hégenheim	45 rue de Hésingue	0101	X	X		X	M
Hégenheim	45 rue de Hésingue	0104	X			X	M
Iffezheim	Hardstrasse	0015	X			X	M
Illfurth	Buergelen/Hasenrain	0039	X	X		X	M
Illfurth	Buergelen/Hasenrain	0073	X			X	M
Illfurth	Buergelen/Hasenrain	0077	X			X	M
Illfurth	Buergelen/Hasenrain	0100	X			X	M
Illfurth	Buergelen/Hasenrain	0123	X	X		X	M
Illfurth	Buergelen/Hasenrain	0159	X			X	M
Illfurth	Buergelen/Hasenrain	0177	X			X	M
Illfurth	Buergelen/Hasenrain	0195		X		X	M
Illfurth	Buergelen/Hasenrain	0336	X			X	M
Illfurth	Buergelen/Hasenrain	0397	X			X	M
Illkirch-Graffenstaden	Colonne	0212	X			X	M
Lutter	Obersaage	0004	X			X	M
Mengen	Mengener Brücke	0068	X			X	M
Mengen	Mengener Brücke	0070	X			X	M
Mengen	Mengener Brücke	0137	X			X	M
Mengen	Mengener Brücke	0168	X			X	M
Mengen	Mengener Brücke	0189	X			X	M
Mengen	Mengener Brücke	0222	X	X		X	M
Mengen	Mengener Brücke	0237	X	X		X	M
Mengen	Mengener Brücke	0273	X	X		X	M
Mengen	Mengener Brücke	0311	X			X	M
Mengen	Mengener Brücke	0338	X	X		X	M
Mengen	Mengener Brücke	0352	X			X	M
Mengen	Mengener Brücke	0354	X	X		X	M
Mengen	Mengener Brücke	0362	X	X		X	M
Mengen	Mengener Brücke	0363	X	X		X	M
Mengen	Mengener Brücke	0383	X			X	M
Mengen	Mengener Brücke	0400	X	X		X	M
Mengen	Mengener Brücke	0414	X	X		X	M
Mengen	Mengener Brücke	0424	X	X		X	M
Mengen	Mengener Brücke	0430	X	X		X	M
Mengen	Mengener Brücke	0437	X	X		X	M
Mengen	Mengener Brücke	0443	X	X		X	M
Mengen	Mengener Brücke	0444	X	X		X	M
Mengen	Mengener Brücke	0475	X			X	M
Mengen	Mengener Brücke	0491	X	X		X	M
Mengen	Mengener Brücke	0608	X	X		X	M
Mengen	Mengener Brücke	0616	X			X	M
Mengen	Mengener Brücke	0618	X	X		X	M
Mengen	Mengener Brücke	0655		X		X	M
Mengen	Mengener Brücke	0728	X	X		X	M
Mengen	Mengener Brücke	0742	X	X		X	M
Mengen	Mengener Brücke	0777		X		X	M
Mengen	Mengener Brücke	0780	X			X	M
Mengen	Mengener Brücke	0785	X	X		X	M
Mengen	Mengener Brücke	0790	X			X	M
Mengen	Mengener Brücke	0795	X	X		X	M
Mengen	Mengener Brücke	0824	X	X		X	M
Mengen	Mengener Brücke	0826	X			X	M
Mengen	Mengener Brücke	0828	X	X		X	M
Mengen	Mengener Brücke	0833	X			X	M
Mengen	Mengener Brücke	0842A	X	X		X	M
Mengen	Mengener Brücke	0843	X	X		X	M
Mengen	Mengener Brücke	0844	X	X		X	M
Mengen	Mengener Brücke	862	X			X	M
Mengen	Mengener Brücke	0865A	X			X	M
Merdingen	Hütstel/Schönberg	0111	X			X	M
Merdingen	Hütstel/Schönberg	0147		X		X	M
Merdingen	Hütstel/Schönberg	0190	X			X	M
Merxheim	Obere Reben	0019	X			X	M
Merxheim	Obere Reben	0055	X			X	M
Merxheim	Obere Reben	0063	X	X		X	M
Merxheim	Obere Reben	0091	X			X	M
Merxheim	Obere Reben	0117	X			X	M
Merxheim	Obere Reben	0123	X	X		X	M
Merxheim	Obere Reben	0229	X			X	M

Annexes

Annexe 46 : Liste des sépultures masculines à garnitures bipartites et tripartites avec ou sans scramasaxe ou aumônière

Commune	Site	N° sépulture	Scramasaxe	Aumônière	Garniture bipartite	Garniture tripartite	Sexe/genre
Merxheim	Obere Reben	0253	X			X	M
Merxheim	Obere Reben	0280	X			X	M
Neuenburg am Rhein	Grissheim	0050	X			X	M
Odratzheim	Sandgrube	1090		X		X	M
Odratzheim	Sandgrube	1182	X	X		X	M
Roeschwoog	Am Wasserturm	1049				X	M
Roeschwoog	Am Wasserturm	1074	X			X	M
Roeschwoog	Am Wasserturm	1087	X			X	M
Vendenheim	Entrepôt Atlas Fly	0124	X	X		X	M
Vendenheim	Entrepôt Atlas Fly	0556	X			X	M

ANNEXE 47 : LISTE DES SÉPULTURES MASCULINES À GARNITURES SIMPLES ET SCRAMASAXES

Commune	Site	N° sépulture	Sexe/genn e	Type	N° inventaire	Code typologique	Scramasaxe	Garniture de fourreau de scramasaxe	Datation retenue	Phase
Bäle	Bernerring	0006	M	Boucle	2	B.2b.F.1	Court, massif			
Bäle	Bernerring	0025	M	Boucle	4	B.1.F.11.b3.a7	Court		550-565	
Bäle	Kleinhüningen	0139	M	Boucle	4	B.2aM.F.1.b2	Long à lame étroite	X		
Bäle	Kleinhüningen	0164	M	Plaque-boucle	4	PBl.1c.D	Long à lame étroite			
Bäle	Kleinhüningen	0173	M	Boucle	2	B.1.F.11	Court			
Bäle	Kleinhüningen	0195	M	Boucle	3a	B.1.F.11.b3.a5	à lame étroite			
Bäle	Kleinhüningen	0198	M	Boucle	2	B.1.F.0	à lame étroite			
Buggingen	Weckersgraben	0040	M	Boucle	5	B.2b.E.1	Long			
Durmersheim	Im Eck	0019	M	Plaque-boucle	1	PBl.2b.A3	Court, massif			
Eckwersheim	Burgweg Links	1055	M	Plaque-boucle	8	PBl.2b.C0	Petit (enfant)			
Eichstetten am Kaiserstuhl	Wannenberg	0020	M	Boucle	3	B.2b.F.1	Léger à lame large			
Eichstetten am Kaiserstuhl	Wannenberg	0047	M	Plaque-boucle	4	PBcs.2b.D3	à lame étroite			
Eichstetten am Kaiserstuhl	Wannenberg	0112	M	Boucle	7	B.1.F.11	Léger à lame large	X		
Eichstetten am Kaiserstuhl	Wannenberg	0171	M	Plaque-boucle	4	PBl.1.Ab3.d4	Léger à lame large	X		
Eichstetten am Kaiserstuhl	Wannenberg	0258	M	Plaque-boucle	4	PBl.2b.C3	Léger	X		
Endingen am Kaiserstuhl	Diel-Burg	0057	M	Plaque-boucle	3	PBl.2aM.Ff0.d0d4f	Léger à lame large	X		
Endingen am Kaiserstuhl	Diel-Burg	0087	M	Plaque-boucle	5a	PBl.2b.C0	Court	X		
Hégenheim	45 rue de Hésingue	0086	M	Plaque-boucle	170	PBl.2b.I0	Indéterminé	X	600 env.	
Illfurth	Buergeley/Hasenrain	0097	M	Boucle	41	B.2b.Ft.6	Lourd à lame large			
Illfurth	Buergeley/Hasenrain	0127	M	Boucle	3	B.2b.F.1	Court, massif			
Illfurth	Buergeley/Hasenrain	0157	M	Boucle	5	B.2b.F.1	Court			
Illfurth	Buergeley/Hasenrain	0165	M	Plaque-boucle	9	PBl.2b.F3	Léger à lame large	X		
Illfurth	Buergeley/Hasenrain	0172	M	Plaque-boucle	5	PBn.2b.I0	Court			
Illfurth	Buergeley/Hasenrain	0315	M	Boucle	29	B.2b.F.0	Indéterminé	X		
Illfurth	Buergeley/Hasenrain	0323	M	Plaque-boucle	10	PBcs.2b.D2	Léger à lame large			
Illfurth	Buergeley/Hasenrain	0399	M?	Plaque-boucle	4	PBl.2b.A3	Petit (enfant)			
Matzenheim	Bodengewann	0027	M	Boucle	3	B.2b.F.1	Léger			
Mengen	Mengener Brücke	0007	M	Boucle	6	B.1.F.12.a5	Indéterminé			
Mengen	Mengener Brücke	0015	M	Boucle	5	B.2b.I	à lame étroite			
Mengen	Mengener Brücke	0116	M	Boucle	2	B.2b.F.1	Court			

Commune	Site	N° sépulture	Sexe/genr e	Type	N° inventaire	Code typologique	Scramasaxe	Garniture de fourreau de scramasaxe	Datation retenue	Phase
Mengen	Mengener Brücke	0204	M	Boucle	3	B.2aM.Ft.0.b2	Court			
Mengen	Mengener Brücke	0216	M	Boucle	4	B.1.F.11	Long à lame étroite			
Mengen	Mengener Brücke	0226	M	Plaque-boucle	6-7	PBl.1.Da.d16	Indéterminé			
Mengen	Mengener Brücke	0238	M	Boucle	3	B.1.E.11.a4	Court			
Mengen	Mengener Brücke	0308	M	Boucle	5	B.2b.F.0	Court			
Mengen	Mengener Brücke	0334	M	Boucle	3	B.2b.F.0	Long à lame étroite			
Mengen	Mengener Brücke	0350	M	Boucle	9	B.2b.F.0	Court	X		
Mengen	Mengener Brücke	0415	M	Boucle	2	B.2aB.Ft.0.b0b2	Léger à lame large			
Mengen	Mengener Brücke	0532	M	Boucle	1	B.2b.Ft.0	Léger à lame large	X		
Mengen	Mengener Brücke	0670	M	Boucle	5	B.2b.F.1	Indéterminé			
Mengen	Mengener Brücke	0701	M	Boucle	6	B.2b.F.1	Léger à lame large			
Mengen	Mengener Brücke	0752	M	Boucle	4	B.2b.F.1	Long	X		
Mengen	Mengener Brücke	0775	M	Boucle	6	B.2b.F.0	Court	X		
Mengen	Mengener Brücke	0822	M	Plaque-boucle	8	PBl.2aB.B0.d2	Indéterminé	X		
Merdzingen	Hütte/Schönberg	0039	M	Boucle	1	B.2b.F.1	Léger à lame large			
Munzlingen	Waldkinzig	0006	M	Boucle	1	B.2b.E.1	Indéterminé			
Munzlingen	Waldkinzig	0010	M	Boucle	1	B.2b.F.0	Court massif			
Munzlingen	Waldkinzig	0121	M	Boucle	2	B.2b.Ft.1	Court massif			
Neuenburg am Rhein	Grissheim	0014	M	Plaque-boucle	2	PBl.2aM.A3.d2	Indéterminé	X		
Odratzheim	Sandgrube	1032	M	Boucle	13-7	B.2b.F.1	Petit (enfant)			
Odratzheim	Sandgrube	1054	M	Boucle	2-2	B.1.F.11.b3.a7	Court			
Odratzheim	Sandgrube	1088	M	Boucle	2-4	B.2aM.D.0.b2	Court			
Odratzheim	Sandgrube	1089	M	Boucle	2-3	B.1.F.11	Couteau de combat			
Odratzheim	Sandgrube	1142	M	Boucle	6-3	B.2b.F.1	Léger à lame large			
Roeschwoog	Am Wasserturm	1089	M	Boucle	4-2	B.2b.F.1	Court			
Wasselonne	Wiedbiehl	0062	M	Boucle	3	B.2b.Ft.4	Léger à lame large	X		
Bâle	Gotterbarmweg	0034	M	Plaque-boucle	12	B.1.F.7	Long			
Bâle	Kleinhüningen	0063	M	Plaque-boucle	9	PBl.1.E3	Long à lame étroite		450-480/490	1
Bâle	Bernerring	0033	M	Plaque-boucle	5	PBl.1c.E	Long à lame étroite		450-480/490	1
Odratzheim	Sandgrube	1058	M	Plaque-boucle	13-4.1	PBm.1.Df3.d4	Court	X	550/560	2a
Vendenheim	Entrepôt Atlas Fly	0161	M	Boucle	2	B.1.F.11	Court		520/530-560/580	2a
Eichstetten am Kaiserstuhl	Wannenberg	0051	M	Boucle	5	PBcs.1.A3.d3d10	Court massif		520/530-560/580	2a
Mengen	Mengener Brücke	0031B	M	Boucle	5	B.2b.F.1	à lame étroite		560/580-610/620	2b
Mengen	Mengener Brücke	0040	M	Boucle	2	B.1.F.0	Court	X	560/580 env.	2b
Eckwersheim	Burgweg Links	1009	M	Plaque-boucle	16	B.1.F.11	Court	X	560/580 env.	2b
Wasselonne	Wiedbiehl	0022	M	Plaque-boucle	1	PBl.2aM.F3.d1d4bpo	Lourd à lame large	X	610/620-650/660	3a
Wasselonne	Wiedbiehl	0022	M	Plaque-boucle	1	PBn.2b.10	Léger à lame large	X	650/660-700	3b

ANNEXE 48 : LISTE DES TYPES DE CEINTURES DANS LES SÉPULTURES FÉMININES DES SITES RECENSÉS
EN EUROPE OCCIDENTALE

Commune-Site	Dpt/Lkr/Kt/Ct	Pays	Boucle simple	Plaque-boucle	Grande plaque boucle portées seules (type A et B)	Garniture double symétriques	Garniture double asymétriques	Garniture triple	Bibliographie	Détermination du sexe/genre
Schretzheim	Dillingen an der Donau	Allemagne	91	56	0	1	0	0	Koch 1977	Mobilier
Oberflacht	Tuttlingen	Allemagne	1	0	0	0	0	0	Schieck 1992	Mobilier
Krefeld-Gellep	Krefeld	Allemagne	8	1	0	0	0	0	Pirling 1966	Mobilier
Marktberdorf	Ostalgaü	Allemagne	19	0	0	0	0	0	Christlein 1966	Mobilier
Peigen	Dingolfing-Landau	Allemagne	43	5	0	0	0	0	von Freeden, Lehmann 2005	Mobilier
Herbolzheim	Heilbronn	Allemagne	2	0	0	0	0	0	Koch 1982a	Mobilier
Hemmingen	Ludwigsbourg	Allemagne	10	0	0	0	0	0	Müller 1976	Mobilier
Fellbach-Schmidlen	Rems-Murr	Allemagne	4	0	0	0	0	0	Roth 1982	Mobilier
Staubing	Kelheim	Allemagne	5	1	0	0	0	0	Fischer et al. 1993	Mobilier
Altenerding	Erding	Allemagne	116	4	0	0	0	0	Sage 1984	Mobilier
Dittenheim	Weißenburg-Gunzenhausen	Allemagne	12	0	0	0	0	0	Haas-Gebhard 1998	Mobilier
Donaueschingen	Forêt-Noire-Baar	Allemagne	4	0	0	0	0	0	Buchta-Hohm 1996	Mobilier
Güttingen	Constance	Allemagne	13	3	0	0	0	0	Fingerlin 1971	Mobilier
Horb-Altheim	Sarre-Palatinat	Allemagne	3	1	0	0	0	0	Beilharz 2011	Mobilier
Kärlich	Mayen-Coblenze	Allemagne	1	0	0	0	0	0	Hanel 1994	Mobilier
Kleinlangheim	Kitzingen	Allemagne	27	1	0	0	0	0	Pescheck, Hundt 1996	Mobilier
Neresheim	Ostalbkreis	Allemagne	8	2	0	0	0	0	Knaut et al. 1993	Mobilier
Köningen	Ostalbkreis	Allemagne	8	0	0	0	0	0	Knaut et al. 1993	Mobilier
Rödingen	Düren	Allemagne	6	4	0	0	0	0	Janssen 1993	Mobilier
Fridingen an der Donau	Tuttlingen	Allemagne	10	2	0	0	0	0	Schurbein, Unz 1987	Mobilier
Weingarten	Ravensbourg	Allemagne	98	5	0	0	0	0	Roth, Theune 1995	Mobilier
Wenigststadt	Aschaffenburg	Allemagne	11	3	0	0	0	0	Stauch 2004	Mobilier
Pleidisheim	Ludwigsbourg	Allemagne	35	9	0	0	0	0	Koch 2001	Mobilier
Giengen an der Brenz	Heidenheim	Allemagne	3	0	0	0	0	0	Paulsen, Schach-Dönges 1978	Mobilier
Klepsau	Hohenlohe	Allemagne	16	2	0	0	0	0	Koch 1990	Mobilier
Obererdlingen-Strümpflecker	Karlsruhe	Allemagne	6	1	0	0	0	0	Banghard 2009	Mobilier
Allemagne : Total sépultures féminines à ceintures	661	TOTAL	560	100	0	1	0	0		

Commune-Site	Dpt./Lkr/Kt/Ct	Pays	Boucle simple	Plaque-boucle	Grande plaque-boucle portées seules (type A et B)	Garniture double symétriques	Garniture double asymétrique	Garniture triple	Bibliographie	Détermination du sexe/genre
Buchère "Clos II"	Aube	France	1	0	1	0	1	0	Maury, Seguin 2015	Anthropologique
Lavoie	Meuse	France	16	7	0	1	0	0	Joffroy 1974	Mobilier
Voiges	Aisne	France	0	4	0	0	0	0	Flèche 1988	Mobilier
Metzervisse	Moselle	France	0	2	0	0	0	0	Lansival 2007	Mobilier
Montataire	Oise	France	1	0	0	0	0	0	Decormelle-Patin et al. 1999	Mobilier
Haudricourt	Seine-Maritime	France	0	1	0	1	0	0	Mantel et al. 1994	Mobilier
Royaumeix/Menil-La-Tour	Meurth-et-Moselle	France	1	1	0	1	0	0	Liéger, Marguet 1992	Mobilier
Frénouville	Calvados	France	9	2	0	0	0	1	Pilet 1980	Mobilier
Vitry-sur-Orne	Moselle	France	0	4	0	0	0	0	Guillofin, Mauduit 2012	Anthropologique et mobilier
Fontoy	Moselle	France	1	3	0	0	0	0	Selly 1995	Mobilier
Kuntzig	Moselle	France	2	0	0	0	0	0	Lefebvre 2011	Mobilier
Métrich	Moselle	France	7	1	0	0	0	0	Peytremann 2001	Mobilier
Montenach	Moselle	France	2	0	0	0	0	0	Lefebvre 2009	Mobilier
Curtil-sous-Burnand	Saône-et-Loire	France	1	0	0	0	0	0	Ajot 1986	Mobilier
Saint-Vit	Doubs	France	20	6	1	0	0	0	Urlacher et al. 2008	Mobilier
Bulles	Oise	France	26	8	1	1	0	1	Legoux 2011	Mobilier
Cutry	Meurth-et-Moselle	France	28	7	0	0	0	0	Legoux 2005	Mobilier
Grande-Oye à Doubs	Doubs	France	2	2	0	4	1	0	Urlacher et al. 1998	Mobilier
Goudeiancourt-lès-Pierrepoint	Aisne	France	6	6	4	3	0	0	Nice 2008	Mobilier
Nouvion-en-Ponthieu	Somme	France	10	1	1	2	0	0	Piton 1985	Mobilier
France : Total sépultures féminines à ceintures	213	TOTAUX	133	55	8	13	2	2		

Commune-Site	Dpt/Lkr/Kt/Ct	Pays	Boucle simple	Plaque-boucle	Grande plaque-boucle portées seules (type A et B)	Garniture double symétriques	Garniture double asymétrique	Garniture triple	Bibliographie	Détermination du sexe/genre
Elgg	Zurich	Suisse	14	0	0	0	0	0	Windler 1994	Mobilier
Kaiseraugst	Argovie	Suisse	13	17	0	0	0	0	Martin 1991a	Mobilier
Saint-Sulpice	Vaud	Suisse	3	0	0	0	0	0	Marti 1990	Mobilier
Erlach	Berne	Suisse	0	1	0	0	1	0	Marti et al. 1992	Mobilier
schiefheim	Schaffhouse	Suisse	28	4	0	0	0	0	Burzler et al. 2002	Mobilier
Baar	Zoug	Suisse	16	0	0	0	0	0	Müller 2010	Mobilier
Suisse : Total sépultures féminines à ceintures	97	TOTAUX	74	22	0	0	1	0		
Alton	Hampshire	Royaume-Uni	1	3	0	0	0	0	Evison 1988	Mobilier
Finglesham	Kent	Royaume-Uni	1	3	0	1	0	0	Hawkes, Grainger 2006	Mobilier
Royaume-Uni : Total sépultures féminines à ceintures	9	TOTAUX	2	6	0	1	0	0		

ANNEXE 49 : LISTE DES OBJETS DATÉS

Commune	Site	Pays	N° sépulture	Type	Code typologique	Groupe typologique	Description	Datation	Phase
Wasselonne	Wiedbiehl	France	0038a	Applique	A.1.Bf.d16		Applique pleine trapézoïdale à contours festonnés et motifs géométriques en métal non ferreux	610/620-650/660	3a
Illfurth	Buergelein/Häsenrain	France	0397	Applique	A.1.D		Applique pleine quadrangulaire en métal non ferreux	610/620 env.	3a
Artzenheim	Lotissement Les violettes	France	0015	Applique	A.1.D		Applique pleine quadrangulaire en métal non ferreux	610/620-663	3a
Roeschwoog	Am Wasserturm	France	1074	Applique	A.1.D.d3		Applique pleine aviforme à motifs de points en métal non ferreux	560/570-600/610	2b
Roeschwoog	Am Wasserturm	France	1074	Applique	A.1.D.d3d20		Applique pleine quadrangulaire à motifs de points et de croix en métal non ferreux	560/570-600/610	2b
Buggingen	Weckersgraben	Allemagne	0020	Applique	Aa.1.A		Applique ajourée triangulaire en métal non ferreux	650/660-700	3b
Neuenburg am Rhein	Grissheim	Allemagne	0050	Applique	Aa.1.A		Applique ajourée triangulaire en métal non ferreux	610/620-650/660	3a
Geispolsheim	Schwobenfeld	France	5740	Applique	Aa.1.A		Applique ajourée triangulaire en métal non ferreux	560/580-610/620	2b
Geispolsheim	Schwobenfeld	France	5740	Applique	Aa.1.A		Applique ajourée triangulaire en métal non ferreux	560/580-610/620	2b
Geispolsheim	Schwobenfeld	France	5740	Applique	Aa.1.A		Applique ajourée triangulaire en métal non ferreux	560/580-610/620	2b
Geispolsheim	Schwobenfeld	France	5740	Applique	Aa.1.A		Applique ajourée triangulaire en métal non ferreux	560/580-610/620	2b
Eichstetten am Kaiserstuhl	Wannenberg	Allemagne	0179	Applique	Aa.1.A.d3		Applique ajourée triangulaire à motifs de points en métal non ferreux	610/620-650/660	3a
Eichstetten am Kaiserstuhl	Wannenberg	Allemagne	0179	Applique	Aa.1.A.d3		Applique ajourée triangulaire à motifs de points en métal non ferreux	610/620-650/660	3a
Eichstetten am Kaiserstuhl	Wannenberg	Allemagne	0179	Applique	Aa.1.A.d3		Applique ajourée triangulaire à motifs de points en métal non ferreux	610/620-650/660	3a
Eichstetten am Kaiserstuhl	Wannenberg	Allemagne	0179	Applique	Aa.1.A.d3		Applique ajourée triangulaire à motifs de points en métal non ferreux	610/620-650/660	3a
Roeschwoog	Am Wasserturm	France	1008	Applique	Aa.1.B		Applique ajourée trapézoïdale en métal non ferreux	650/660 env.	3a
Mengen	Mengener Brücke	Allemagne	0619	Applique	Aa.1.B.d3		Applique ajourée trapézoïdale à motifs d'ocelles en métal non ferreux	570/580-600/610	2b
Mengen	Mengener Brücke	Allemagne	0619	Applique	Aa.1.B.d3		Applique ajourée trapézoïdale à motifs d'ocelles en métal non ferreux	570/580-600/610	2b
Mengen	Mengener Brücke	Allemagne	0619	Applique	Aa.1.B.d3		Applique ajourée trapézoïdale à motifs d'ocelles en métal non ferreux	570/580-600/610	2b
Eichstetten am Kaiserstuhl	Wannenberg	Allemagne	0272	Applique	Aa.1.B.d3		Applique ajourée trapézoïdale à motifs de points en métal non ferreux	610/620-650/660	3a
Neuenburg am Rhein	Grissheim	Allemagne	0050	Applique	Aa.1.D		Applique ajourée quadrangulaire en métal non ferreux	610/620-650/660	3a
Mengen	Mengener Brücke	Allemagne	0352	Applique	Aa.1.D		Applique ajourée quadrangulaire en métal non ferreux	610/620 env.	3a
Mengen	Mengener Brücke	Allemagne	0352	Applique	Aa.1.D		Applique ajourée quadrangulaire en métal non ferreux	610/620 env.	3a
Mengen	Mengener Brücke	Allemagne	0352	Applique	Aa.1.D		Applique ajourée quadrangulaire en métal non ferreux	610/620 env.	3a
Mengen	Mengener Brücke	Allemagne	0816	Applique	Aa.1.D		Applique ajourée quadrangulaire en métal non ferreux	610/620-650/660	3a
Merxheim	Obere Reben	France	0280	Applique	Aa.1.D		Applique ajourée quadrangulaire en métal non ferreux	600/620-650 env.	3a
Merxheim	Obere Reben	France	0280	Applique	Aa.1.D		Applique ajourée quadrangulaire en métal non ferreux	600/620-650 env.	3a
Merxheim	Obere Reben	France	0280	Applique	Aa.1.D		Applique ajourée quadrangulaire en métal non ferreux	600/620-650 env.	3a
Merxheim	Obere Reben	France	0280	Applique	Aa.1.D		Applique ajourée quadrangulaire en métal non ferreux	600/620-650 env.	3a
Neuenburg am Rhein	Grissheim	Allemagne	0050	Applique	Aa.1.D.d3		Applique ajourée quadrangulaire à motifs de points en métal non ferreux	610/620-650/660	3a
Mengen	Mengener Brücke	Allemagne	0862	Applique	Aa.1.D.d3		Applique ajourée quadrangulaire à motifs de points en métal non ferreux	610/620-650/660	3a
Mengen	Mengener Brücke	Allemagne	0862	Applique	Aa.1.D.d3		Applique ajourée quadrangulaire à motifs de points en métal non ferreux	610/620-650/660	3a
Mengen	Mengener Brücke	Allemagne	0862	Applique	Aa.1.D.d3		Applique ajourée quadrangulaire à motifs de points en métal non ferreux	610/620-650/660	3a
Mengen	Mengener Brücke	Allemagne	0862	Applique	Aa.1.D.d3		Applique ajourée quadrangulaire à motifs de points en métal non ferreux	610/620-650/660	3a
Vendenheim	Entrepôt/Atlas Fly	France	0124	Applique	Aa.1.D.d9		Applique ajourée quadrangulaire à motifs de traits en métal non ferreux	610/620-650/660	3a

Annexes
Annexe 49 : Liste des objets datés

Commune	Site	Pays	N° sépulture	Type	Code typologique	Groupe typologique	Description	Datation	Phase
Vendenheim	Entrepôt Atlas Fly	France	0124	Applique	Aa.1.D.d9		Applique ajourée quadrangulaire à motifs de traits en métal non ferreux	610/620-650/660	3a
Vendenheim	Entrepôt Atlas Fly	France	0124	Applique	Aa.1.D.d9		Applique ajourée quadrangulaire à motifs de traits en métal non ferreux	610/620-650/660	3a
Vendenheim	Entrepôt Atlas Fly	France	0124	Applique	Aa.1.D.d9		Applique ajourée quadrangulaire à motifs de traits en métal non ferreux	610/620-650/660	3a
Mengen	Mengener Brücke	Allemagne	0780	Applique	Aa.1.F		Applique ajourée linguiforme en métal non ferreux	610/620-650/660	3a
Mengen	Mengener Brücke	Allemagne	0780	Applique	Aa.1.F		Applique ajourée linguiforme en métal non ferreux	610/620-650/660	3a
Mengen	Mengener Brücke	Allemagne	0780	Applique	Aa.1.F		Applique ajourée linguiforme en métal non ferreux	610/620-650/660	3a
Mengen	Mengener Brücke	Allemagne	0780	Applique	Aa.1.F		Applique ajourée linguiforme en métal non ferreux	610/620-650/660	3a
Illfurth	Buegelen/Hasenrain	France	0397	Applique	Aa.1.G		Applique ajourée trapézoïdale à extrémités en queue d'aronde en métal non ferreux	610/620 env.	3a
Illkirch-Graffenstaden	Colonne	France	0212	Applique	Aa.1.Jf		Applique ajourée hexagonale à contours festonnés en métal non ferreux	610/620-650/660	3a
Illkirch-Graffenstaden	Colonne	France	0212	Applique	Aa.1.Jf		Applique ajourée hexagonale à contours festonnés en métal non ferreux	610/620-650/660	3a
Illkirch-Graffenstaden	Colonne	France	0212	Applique	Aa.1.Jf		Applique ajourée hexagonale à contours festonnés en métal non ferreux	610/620-650/660	3a
Roeschwoog	Am Wasserturm	France	1074	Applique	Aa.1.K.d3		Applique ajourée aviforme à motifs de points en métal non ferreux	560/570-600/610	2b
Roeschwoog	Am Wasserturm	France	1074	Applique	Aa.1.K.d3		Applique ajourée aviforme à motifs de points en métal non ferreux	560/570-600/610	2b
Roeschwoog	Am Wasserturm	France	1074	Applique	Aa.1.K.d3		Applique ajourée aviforme à motifs de points en métal non ferreux	560/570-600/610	2b
Mengen	Mengener Brücke	Allemagne	0619	Applique	Aa.1.K.d3		Applique ajourée aviforme à motifs de points en métal non ferreux	570/580-600/610	2b
Eichstetten am Kaiserstuhl	Wannenberg	Allemagne	0266	Applique	A.2aB.B.d0d4f		Applique pleine trapézoïdale à entrélaçs filiformes en fer damasquiné bichrome	630/640 env.	3a
Eichstetten am Kaiserstuhl	Wannenberg	Allemagne	0266	Applique	A.2aB.B.d0d4f		Applique pleine trapézoïdale à entrélaçs filiformes en fer damasquiné bichrome	630/640 env.	3a
Eichstetten am Kaiserstuhl	Wannenberg	Allemagne	0266	Applique	A.2aB.B.d0d4f		Applique pleine trapézoïdale à entrélaçs filiformes en fer damasquiné bichrome	630/640 env.	3a
Merxheim	Obere Reben	France	0012	Applique	A.2aB.B.d0d4f		Applique pleine trapézoïdale à entrélaçs filiformes en fer damasquiné bichrome	650/660-700	3b
Merxheim	Obere Reben	France	0012	Applique	A.2aB.B.d0d4f		Applique pleine trapézoïdale à entrélaçs filiformes en fer damasquiné bichrome	650/660-700	3b
Merxheim	Obere Reben	France	0012	Applique	A.2aB.B.d0d4f		Applique pleine trapézoïdale à entrélaçs filiformes en fer damasquiné bichrome	650/660-700	3b
Merxheim	Obere Reben	France	0286	Applique	A.2aB.B.d0d4f		Applique pleine trapézoïdale à entrélaçs filiformes en fer damasquiné bichrome	650/660-700	3b
Merxheim	Obere Reben	France	0071	Applique	A.2aB.B.d18bpo		Applique pleine trapézoïdale à motifs de vannerie en bande pointillée en fer damasquiné bichrome	650/660-700	3b
Merxheim	Obere Reben	France	0071	Applique	A.2aB.B.d18bpo		Applique pleine trapézoïdale à motifs de vannerie en bande pointillée en fer damasquiné bichrome	650/660-700	3b
Eckwersheim	Burgweg Links	France	1016	Applique	A.2aB.Bf.d0d13f		Applique pleine trapézoïdale à contours festonnés à placage d'argent et motifs zoomorphes entrélaçs filiformes en fer damasquiné bichrome	650-700	3b
Eckwersheim	Burgweg Links	France	1016	Applique	A.2aB.Bf.d0d13f		Applique pleine trapézoïdale à contours festonnés à placage d'argent et motifs zoomorphes entrélaçs filiformes en fer damasquiné bichrome	650-700	3b

Commune	Site	Pays	N° sépulture	Type	Code typologique	Groupe typologique	Description	Datation	Phase
Eckwersheim	Burgweg Links	France	1016	Applique	A.2aB.Bf.d0d13f		Applique pleine trapézoïdale à contours festonnés à placage d'argent et motifs zoomorphes entrelacés filiformes en fer damasquiné bichrome	650-700	3b
Illfurth	Buergelen/Hasenrain	France	0425	Applique	A.2aB.Bf.d0d4f		Applique pleine trapézoïdale à contours festonnés à placage d'argent et motifs d'entrelacs filiformes en fer damasquiné bichrome	650/660-700	3b
Illfurth	Buergelen/Hasenrain	France	0425	Applique	A.2aB.Bf.d0d4f		Applique pleine trapézoïdale à contours festonnés à placage d'argent et motifs d'entrelacs filiformes en fer damasquiné bichrome	650/660-700	3b
Munzingen	Waldkinzig	Allemagne	0104	Applique	A.2aB.Bf.d0d4f		Applique pleine trapézoïdale à contours festonnés à placage d'argent et motifs d'entrelacs filiformes en fer damasquiné bichrome	650/660-700/710	3b
Munzingen	Waldkinzig	Allemagne	0104	Applique	A.2aB.Bf.d0d4f		Applique pleine trapézoïdale à contours festonnés à placage d'argent et motifs d'entrelacs filiformes en fer damasquiné bichrome	650/660-700/710	3b
Munzingen	Waldkinzig	Allemagne	0159	Applique	A.2aM.Bf.d0		Applique pleine trapézoïdale à contours festonnés et placage d'argent en fer damasquiné monochrome	650/660-700	3b
Munzingen	Waldkinzig	Allemagne	0159	Applique	A.2aM.Bf.d0		Applique pleine trapézoïdale à contours festonnés et placage d'argent en fer damasquiné monochrome	650/660-700	3b
Munzingen	Waldkinzig	Allemagne	0159	Applique	A.2aM.Bf.d0		Applique pleine trapézoïdale à contours festonnés et placage d'argent en fer damasquiné monochrome	650/660-700	3b
Merxheim	Obere Reben	France	0286	Applique	A.2aM.Bf.d0d4f		Applique pleine trapézoïdale à contours festonnés et placage d'argent et motifs d'entrelacs filiformes en fer damasquiné monochrome	650/660-700	3b
Eckwersheim	Burgweg Links	France	1009	Applique	A.2aM.F.d4bpo		Applique pleine linguiforme à motifs d'entrelacs en bandes pointillées en fer damasquiné monochrome	610/620-650/660	3a
Eckwersheim	Burgweg Links	France	1009	Applique	A.2aM.F.d4bpo		Applique pleine linguiforme à motifs d'entrelacs en bandes pointillées en fer damasquiné monochrome	610/620-650/660	3a
Eckwersheim	Burgweg Links	France	1009	Applique	A.2aM.F.d4bpo		Applique pleine linguiforme à motifs d'entrelacs en bandes pointillées en fer damasquiné monochrome	610/620-650/660	3a
Illfurth	Buergelen/Hasenrain	France	0195	Applique	A.2b.I		Applique pleine triangulaire en fer non damasquiné	600/620 env.	3a
Osthouse	Galgen	France	0003	Applique	A.2b.I		Applique de forme indéterminée en fer non damasquiné	560/580-600/620	2b
Mengen	Mengener Brücke	Allemagne	0790	Applique	Aa.2b.A		Applique ajourée triangulaire en fer non damasquiné	610/620-650/660	3a
Mengen	Mengener Brücke	Allemagne	0824	Applique	Aa.2b.A		Applique ajourée triangulaire en fer non damasquiné	610/620-650/660	3a
Mengen	Mengener Brücke	Allemagne	0824	Applique	Aa.2b.A		Applique ajourée triangulaire en fer non damasquiné	610/620-650/660	3a
Mengen	Mengener Brücke	Allemagne	0833	Applique	Aa.2b.A		Applique ajourée triangulaire en fer non damasquiné	560/580-610/620	2b
Mengen	Mengener Brücke	Allemagne	0862	Applique	Aa.2b.A		Applique ajourée triangulaire en fer non damasquiné	610/620-650/660	3a
Mengen	Mengener Brücke	Allemagne	0862	Applique	Aa.2b.A		Applique ajourée triangulaire en fer non damasquiné	610/620-650/660	3a
Eichstetten am Kaiserstuhl	Wannenberg	Allemagne	0862	Applique	Aa.2b.A		Applique ajourée triangulaire en fer non damasquiné	610/620-650/660	3a
Illfurth	Buergelen/Hasenrain	France	0195	Applique	Aa.2b.A		Applique ajourée triangulaire en fer non damasquiné	610/620 env.	3a
Illfurth	Buergelen/Hasenrain	France	0195	Applique	Aa.2b.B		Applique ajourée trapézoïdale en fer non damasquiné	600/620 env.	3a
Illfurth	Buergelen/Hasenrain	France	0338	Applique	Aa.2b.B		Applique ajourée trapézoïdale en fer non damasquiné	650/660 env.	3a
Illfurth	Buergelen/Hasenrain	France	0338	Applique	Aa.2b.B		Applique ajourée trapézoïdale en fer non damasquiné	650/660 env.	3a
Osthouse	Galgen	France	0003	Applique	Aa.2b.B		Applique ajourée trapézoïdale en fer non damasquiné	560/580-600/620	2b
Arzenheim	Lotissement Les violettes	France	0093	Applique	M.2aB.E.Ao		Applique à œillet de garniture multiple à décor de bandes en échelles en fer damasquiné bichrome	670/680-700/710	3b
Arzenheim	Lotissement Les violettes	France	0093	Applique	M.2aB.E.Ar		Applique à extrémités en ronds de garniture multiple à décor de bandes en échelles en fer damasquiné bichrome	670/680-700/710	3b

Annexes
Annexe 49 : Liste des objets datés

Commune	Site	Pays	N° sépulture	Type	Code typologique	Groupe typologique	Description	Datation	Phase
Artzenheim	Lotissement Les violettes	France	0093	Applique	M.2aB.E.Ar		Applique à extrémités en ronds de garniture multiple à décor de bandes en échelles en fer damasquiné bichrome	670/680-700/710	3b
Artzenheim	Lotissement Les violettes	France	0093	Applique	M.2aB.E.Ar		Applique à extrémités en ronds de garniture multiple à décor de bandes en échelles en fer damasquiné bichrome	670/680-700/710	3b
Artzenheim	Lotissement Les violettes	France	0093	Applique	M.2aB.E.As		Applique simple de garniture multiple à décor de bandes en échelles en fer damasquiné bichrome	670/680-700/710	3b
Artzenheim	Lotissement Les violettes	France	0093	Applique	M.2aB.E.As		Applique simple de garniture multiple à décor de bandes en échelles en fer damasquiné bichrome	670/680-700/710	3b
Artzenheim	Lotissement Les violettes	France	0093	Applique	M.2aB.E.As		Applique simple de garniture multiple à décor de bandes en échelles en fer damasquiné bichrome	670/680-700/710	3b
Artzenheim	Lotissement Les violettes	France	0093	Applique	M.2aB.E.As		Applique simple de garniture multiple à décor de bandes en échelles en fer damasquiné bichrome	670/680-700/710	3b
Artzenheim	Lotissement Les violettes	France	0093	Applique	M.2aB.E.As		Applique simple de garniture multiple à décor de bandes en échelles en fer damasquiné bichrome	670/680-700/710	3b
Artzenheim	Lotissement Les violettes	France	0093	Applique	M.2aB.E.As		Applique simple de garniture multiple à décor de bandes en échelles en fer damasquiné bichrome	670/680-700/710	3b
Munzingen	Waldkinzig	Allemagne	0101	Applique	M.2aB.Z.As		Applique simple de garniture multiple à décor zoomorphe en fer damasquiné bichrome	650/660-700	3b
Bâle	Kleinhüningen	Suisse	0101	Boucle	B.1.A.13		Boucle simple cotée à ardillon tronconique en métal non ferreux	450-520/530	1
Eichstetten am Kaiserstuhl	Wannenberg	Allemagne	0085	Boucle	B.1.B.1		Boucle simple cannelée à ardillon droit en fer en métal non ferreux	610/620-650/660	3a
Eichstetten am Kaiserstuhl	Wannenberg	Allemagne	0081	Boucle	B.1.E.1		Boucle simple quadrangulaire à ardillon droit en fer en métal non ferreux	610/620-650/660	3a
Odratzheim	Sandgrube	France	1092	Boucle	B.1.F.0		Boucle simple ovale sans ardillon en métal non ferreux	550-600	2b
Mengen	Mengener Brücke	Allemagne	0031B	Boucle	B.1.F.0		Boucle simple ovale sans ardillon en métal non ferreux	560/580 env.	2b
Mengen	Mengener Brücke	Allemagne	0023	Boucle	B.1.F.0.b4		Boucle simple ovale à tôle estampée sans ardillon en métal non ferreux	480/490-520/530	1
Matzenheim	Bodengewann	France	0020	Boucle	B.1.F.1		Boucle simple ovale à ardillon droit en fer en métal non ferreux	570/580-600/620	2b
Réguisheim	Oberfeld/Grossfeld	France	0004	Boucle	B.1.F.1		Boucle simple ovale à ardillon droit en fer en métal non ferreux	580/590-610/620	2b
Vendenheim	Entrepôt Atlas Fly	France	0422	Boucle	B.1.F.1		Boucle simple ovale à ardillon droit en fer en métal non ferreux	560/570 env.	2b
Odratzheim	Sandgrube	France	1058	Boucle	B.1.F.11		Boucle simple ovale à ardillon à base scutiforme en métal non ferreux	520/530-560/580	2a
Mengen	Mengener Brücke	Allemagne	0040	Boucle	B.1.F.11		Boucle simple ovale à ardillon à base scutiforme en métal non ferreux	560/580 env.	2b
Vendenheim	Entrepôt Atlas Fly	France	0149	Boucle	B.1.F.11		Boucle simple ovale à ardillon à base scutiforme en métal non ferreux	560/570-600/610	2b
Eckwersheim	Burgweg Links	France	1019	Boucle	B.1.F.11.b1b3.a 2a4		Boucle simple ovale à décors d'ocelles et de points et ardillon à base scutiforme à décors d'ocelles et de croix en métal non ferreux	560/580-610/620	2b
Eichstetten am Kaiserstuhl	Wannenberg	Allemagne	0186	Boucle	B.1.F.11.b2.a7		Boucle simple ovale à décor de stries et ardillon à base scutiforme à décor de points en métal non ferreux	480/490-520/530	1
Mengen	Mengener Brücke	Allemagne	0012	Boucle	B.1.F.13		Boucle simple ovale à ardillon tronconique en métal non ferreux	520/530 env.	1
Bâle	Kleinhüningen	Suisse	0212A	Boucle	B.1.F.13		Boucle simple ovale à ardillon tronconique en métal non ferreux	450-480/490	1

Annexes
Annexe 49 : Liste des objets datés

Commune	Site	Pays	N° sépulture	Type	Code typologique	Groupe typologique	Description	Datation	Phase
Bâle	Bernerring	Suisse	0042	Boucle	B.1.F.16		Boucle simple ovale à ardillon à base quadrangulaire et à étrangement en métal non ferreux	480/490-520/530	1
Buggingen	Weckersgraben	Allemagne	0020	Boucle	B.1.F.7		Boucle simple ovale à ardillon droit en métal non ferreux	650/660-700	3b
Merdingen	Hütste/Schönberg	Allemagne	0185	Boucle	B.1.Fc.0		Boucle simple ovale à charnière sans ardillon en métal non ferreux	610/620-650/660	3a
Merdingen	Hütste/Schönberg	Allemagne	0108	Boucle	B.1.Fc.11		Boucle simple ovale à charnière à ardillon à base scutiforme en métal non ferreux	610/620-650/660	3a
Bâle	Kleinhüningen	Suisse	0120	Boucle	B.2aM.F.1.b2	BOUCLE3	Boucle simple ovale à décor de stries à ardillon droit en fer damasquiné monochrome	450-520/530	1
Niedernai	Kirchbuehl	France	0016	Boucle	B.2aM.F.2.b2.a5 a10	BOUCLE3	Boucle simple ovale à décor de stries et ardillon à base quadrangulaire incrusté de grenat et décors cruciforme en fer damasquiné monochrome	450-480/490	1
Niedernai	Kirchbuehl	France	0020	Boucle	B.2aM.Ft.0.b2	BOUCLE2	Boucle simple ovale à profil tronconique et décor de stries sans ardillon en fer damasquiné monochrome	450-520/530	1
Munzingen	Waldkinzig	Allemagne	0159	Boucle	B.2aM.Ft.6.b0.a0	BOUCLE1	Boucle simple ovale à profil tronconique plaqué d'argent et ardillon à base fongiforme plaqué d'argent en fer damasquiné monochrome	650/660-700	3b
Merkheim	Obere Reben	France	0246.2	Boucle	B.2aB.L.4.b2.a5	BOUCLE5	Boucle simple quadrangulaire à décor de stries et ardillon à base ronde à décor de stries en fer damasquiné bichrome	610/620 env.	3a
Pfulgriesheim	Krautplaezle	France	2139	Boucle	B.2b.C.1		Boucle simple ronde à ardillon droit en fer non damasquiné	715-940	3b-4
Eckwersheim	Burgweg Links	France	1016	Boucle	B.2b.Ct.1		Boucle simple ronde à profil tronconique à ardillon droit en fer non damasquiné	650-700	3b
Niedernai	Kirchbuehl	France	0042	Boucle	B.2b.D.1		Boucle simple rétiniforme à ardillon droit en fer non damasquiné	450-480/490	1
Niedernai	Kirchbuehl	France	0033	Boucle	B.2b.Dt.0		Boucle simple rétiniforme à profil tronconique sans ardillon en fer non damasquiné	480/490-520/530	1
Munzingen	Waldkinzig	Allemagne	0017	Boucle	B.2b.E.0		Boucle simple quadrangulaire sans ardillon en fer non damasquiné	650/660-700	3b
Ilfurth	Buegelen/Hasenrain	France	0433	Boucle	B.2b.Et.1		Boucle simple quadrangulaire à profil tronconique à ardillon droit en fer non damasquiné	610/620-650/660	3a
Ilfurth	Buegelen/Hasenrain	France	0144	Boucle	B.2b.F.0		Boucle simple ovale sans ardillon en fer non damasquiné	520/530-560	2a
Ichtratzheim	ZAC Niederfeld	France	0064	Boucle	B.2b.F.0		Boucle simple ovale sans ardillon en fer non damasquiné	694-892	4
Buggingen	Weckersgraben	Allemagne	0037	Boucle	B.2b.F.0		Boucle simple ovale sans ardillon en fer non damasquiné	650/660 env.	3a
Iffezheim	Hardstrasse	Allemagne	0014	Boucle	B.2b.F.0		Boucle simple ovale sans ardillon en fer non damasquiné	650/660 env.	3a
Mengen	Mengener Brücke	Allemagne	0009	Boucle	B.2b.F.0		Boucle simple ovale sans ardillon en fer non damasquiné	470/480-520/530	1
Mengen	Mengener Brücke	Allemagne	0011	Boucle	B.2b.F.0		Boucle simple ovale sans ardillon en fer non damasquiné	480/490-520/530	1
Mengen	Mengener Brücke	Allemagne	0352	Boucle	B.2b.F.0		Boucle simple ovale sans ardillon en fer non damasquiné	610/620 env.	3a
Mengen	Mengener Brücke	Allemagne	0410	Boucle	B.2b.F.0		Boucle simple ovale sans ardillon en fer non damasquiné	560/580-600/610	2b
Vendenheim	Entrépot Atlas Fly	France	0171	Boucle	B.2b.F.0		Boucle simple ovale sans ardillon en fer non damasquiné	520/530-560/570	2a
Eichstetten am Kaiserstuhl	Wannenberg	Allemagne	0266	Boucle	B.2b.F.0		Boucle simple ovale sans ardillon en fer non damasquiné	630/640 env.	3a
Ilfurth	Buegelen/Hasenrain	France	0425	Boucle	B.2b.F.1		Boucle simple ovale à ardillon droit en fer non damasquiné	650/660-700	3b
Ilfurth	Buegelen/Hasenrain	France	0059	Boucle	B.2b.F.1		Boucle simple ovale à ardillon droit en fer non damasquiné	600/610-660/670	3a
Ilfurth	Buegelen/Hasenrain	France	0152	Boucle	B.2b.F.1		Boucle simple ovale à ardillon droit en fer non damasquiné	560/580-600/610	2b
Odratzheim	Sandgrube	France	1198	Boucle	B.2b.F.1		Boucle simple ovale à ardillon droit en fer non damasquiné	610/620-650/660	3a
Odratzheim	Sandgrube	France	1078	Boucle	B.2b.F.1		Boucle simple ovale à ardillon droit en fer non damasquiné	560/570-600/610	2b
Odratzheim	Sandgrube	France	1092	Boucle	B.2b.F.1		Boucle simple ovale à ardillon droit en fer non damasquiné	550-600	2b
Odratzheim	Sandgrube	France	1092	Boucle	B.2b.F.1		Boucle simple ovale à ardillon droit en fer non damasquiné	550-600	2b
Odratzheim	Sandgrube	France	1134	Boucle	B.2b.F.1		Boucle simple ovale à ardillon droit en fer non damasquiné	560/580-610/620	2b
Matzenheim	Bodengewann	France	0038	Boucle	B.2b.F.1		Boucle simple ovale à ardillon droit en fer non damasquiné	560/580-610/620	2b
Sausheim	31. rue des vergers	France	0003	Boucle	B.2b.F.1		Boucle simple ovale à ardillon droit en fer non damasquiné	550-610/620	2b

Annexes
Annexe 49 : Liste des objets datés

Commune	Site	Pays	N° sépulture	Type	Code typologique	Groupe typologique	Description	Datation	Phase
Sausheim	31 rue des vergers	France	0006	Boucile	B.2b.F.1		Boucile simple ovale à ardilion droit en fer non damasquiné	560/570-600/610	2b
Munzingen	Waldkinzig	Allemagne	0169	Boucile	B.2b.F.1		Boucile simple ovale à ardilion droit en fer non damasquiné	650/660-700	3b
Mengen	Mengener Brücke	Allemagne	0129	Boucile	B.2b.F.1		Boucile simple ovale à ardilion droit en fer non damasquiné	450-520/530	1
Mengen	Mengener Brücke	Allemagne	0135	Boucile	B.2b.F.1		Boucile simple ovale à ardilion droit en fer non damasquiné	520/530-560/580	2a
Arzheim	Lotissement Les violettes	France	0093	Boucile	B.2b.F.1		Boucile simple ovale à ardilion droit en fer non damasquiné	670/680-700/710	3b
Vendenheim	Entrepôt Atlas Fly	France	0121	Boucile	B.2b.F.1		Boucile simple ovale à ardilion droit en fer non damasquiné	560/580-600/610	2b
Vendenheim	Entrepôt Atlas Fly	France	0167	Boucile	B.2b.F.1		Boucile simple ovale à ardilion droit en fer non damasquiné	520/550	2a
Merdlingen	Hütstel/Schönberg	Allemagne	0040	Boucile	B.2b.F.1		Boucile simple ovale à ardilion droit en fer non damasquiné	650-700	3b
Merdlingen	Hütstel/Schönberg	Allemagne	0145	Boucile	B.2b.F.1		Boucile simple ovale à ardilion droit en fer non damasquiné	520/530-560/580	2a
Eichstetten am Kaiserstuhl	Wammenberg	Allemagne	0027	Boucile	B.2b.F.1		Boucile simple ovale à ardilion droit en fer non damasquiné	610/620-650/660	3a
Eichstetten am Kaiserstuhl	Wammenberg	Allemagne	0051	Boucile	B.2b.F.1		Boucile simple ovale à ardilion droit en fer non damasquiné	560/580-610/620	2b
Eichstetten am Kaiserstuhl	Wammenberg	Allemagne	0132A	Boucile	B.2b.F.1		Boucile simple ovale à ardilion droit en fer non damasquiné	610/620-650/660	3a
Merxheim	Oberer Reben	France	0036	Boucile	B.2b.F.1		Boucile simple ovale à ardilion droit en fer non damasquiné	560/580-610/620	2b
Merxheim	Oberer Reben	France	0286	Boucile	B.2b.F.1		Boucile simple ovale à ardilion droit en fer non damasquiné	650/660-700	3b
Merxheim	Oberer Reben	France	0289	Boucile	B.2b.F.1		Boucile simple ovale à ardilion droit en fer non damasquiné	700-750	3b
Endingen am Kaiserstuhl	Diel-Burg	Allemagne	0035	Boucile	B.2b.F.1		Boucile simple ovale à ardilion droit en fer non damasquiné	610/620-650/660	4
Bâle	Bernerring	Suisse	0010	Boucile	B.2b.F.1		Boucile simple ovale à ardilion droit en fer non damasquiné	520/530-560/580	2a
Bâle	Kleinhünigen	Suisse	0094	Boucile	B.2b.F.1		Boucile simple ovale à ardilion droit en fer non damasquiné	480/490-520/530	1
Bâle	Kleinhünigen	Suisse	0230	Boucile	B.2b.F.1		Boucile simple ovale à ardilion droit en fer non damasquiné	450-520/530	1
Eichstetten am Kaiserstuhl	Wammenberg	Allemagne	0195	Boucile	B.2b.Ft.0		Boucile simple ovale à ardilion droit en fer non damasquiné	610/620-650/660	3a
Illfuth	Buegelen/Hasenrain	France	0132	Boucile	B.2b.Ft.1		Boucile simple ovale à ardilion droit en fer non damasquiné	650/660-700	3b
Munzingen	Waldkinzig	Allemagne	0019	Boucile	B.2b.Ft.1		Boucile simple ovale à ardilion droit en fer non damasquiné	610/620-650/660	3a
Eichstetten am Kaiserstuhl	Wammenberg	Allemagne	0270	Boucile	B.2b.Ft.1		Boucile simple ovale à ardilion droit en fer non damasquiné	610/620-650/660	3a
Merxheim	Oberer Reben	France	0240	Boucile	B.2b.Ft.1		Boucile simple ovale à ardilion droit en fer non damasquiné	630/640-650	3a
Munzingen	Waldkinzig	Allemagne	0229	Boucile	B.2b.I		Boucile simple de forme indéterminée en fer non damasquiné	700-750	4
Illfuth	Buegelen/Hasenrain	France	0397	Contre-plaque	CP.1.Ab3		Contre-plaque triangulaire à bords biseautés à trois rivets en métal non ferreux	610/620 env.	3a
Eichstetten am Kaiserstuhl	Wammenberg	Allemagne	0091	Contre-plaque	CP.1.Ab3		Contre-plaque triangulaire à bords biseautés à trois rivets en métal non ferreux	650/660-700	3b
Roeschwoog	Am Wasserturm	France	1074	Contre-plaque	CP.1.Ab3.d3		Contre-plaque triangulaire à bords biseautés à trois rivets et décors de points et d'ocelles en métal non ferreux	560/570-600/610	2b
Odratzheim	Sandgrube	France	1017	Contre-plaque	CP.1.Bbfe3		Contre-plaque trapézoïdale étroite à bords biseautés, contours festonnés à trois rivets en métal non ferreux	630/640-700	3b
Eckwersheim	Burgweg Links	France	1019	Contre-plaque	CP.1.F.d3		Contre-plaque linguiforme à décors de points et d'ocelles en métal non ferreux	560/580-610/620	2b
Mengen	Mengener Brücke	Allemagne	0352	Contre-plaque	CP.2a.B.80.d2		Contre-plaque trapézoïdale à décor indéterminé en fer damasquiné bichrome	610/620 env.	3a
Roeschwoog	Am Wasserturm	France	1008	Contre-plaque	CP.2a.B.B3.d0d4f	CPLAQUE3	Contre-plaque trapézoïdale à trois rivets; fond plaqué d'argent et entrelacs filiformes en fer damasquiné bichrome	650/660 env.	3a
Merxheim	Oberer Reben	France	0012	Contre-plaque	CP.2a.B.Be3.d0d	CPLAQUE3	Contre-plaque trapézoïdale étroite à trois rivets, fond plaqué d'argent et monstres entrelacs filiformes en fer damasquiné bichrome	650/660-700	3b
Eichstetten am Kaiserstuhl	Wammenberg	Allemagne	0266	Contre-plaque	CP.2a.B.Be3.d0d4f	CPLAQUE4	Contre-plaque trapézoïdale étroite à trois rivets, fond plaqué d'argent et entrelacs filiformes en fer damasquiné bichrome	630/640 env.	3a

Annexes
Annexe 49 : Liste des objets datés

Commune	Site	Pays	N° sépulture	Type	Code typologique	Groupe typologique	Description	Datation	Phase
Endingen am Kaiserstuhl	Diel-Burg	Allemagne	0044	Contre-plaque	CP.2aB.Bf3.d0d1 3f	CPLAQUE4	Contre-plaque trapézoïdale à contours festonnés à trois rivets, fond plaqué d'argent et monstres entrelacs filiformes en fer damasquiné bichrome	650/660-700	3b
Illfurth	Buergelen/Hasenrain	France	0425	Contre-plaque	CP.2aB.Bf3.d0d 4f	CPLAQUE4	Contre-plaque trapézoïdale étroites à contours festonnés à trois rivets, fond plaqué d'argent et entrelacs filiformes en fer damasquiné bichrome	650/660-700	3b
Eckwersheim	Burgweg Links	France	1016	Contre-plaque	CP.2aB.Bf3.d0d 4f	CPLAQUE4	Contre-plaque trapézoïdale étroites à contours festonnés à trois rivets, fond plaqué d'argent et entrelacs filiformes en fer damasquiné bichrome	650-700	3b
Munzingen	Waldkinzig	Allemagne	0104	Contre-plaque	CP.2aB.Bf3.d0d 4f	CPLAQUE4	Contre-plaque trapézoïdale étroites à contours festonnés à trois rivets, fond plaqué d'argent et entrelacs filiformes en fer damasquiné bichrome	650/660-700/710	3b
Merxheim	Obere Reben	France	0286	Contre-plaque	CP.2aB.Bf3.d0d 4f	CPLAQUE4	Contre-plaque trapézoïdale étroites à contours festonnés à trois rivets, fond plaqué d'argent et entrelacs filiformes en fer damasquiné bichrome	650/660-700	3b
Illfurth	Buergelen/Hasenrain	France	0123	Contre-plaque	CP.2aB.F3.d7bp	CPLAQUE3	Contre-plaque linguiforme à trois rivets et bandes symétriques à boucles en bandes pleines en fer damasquiné bichrome	650/660-700	3b
Illfurth	Buergelen/Hasenrain	France	0132	Contre-plaque	CP.2aB.F3.d7bp	CPLAQUE3	Contre-plaque linguiforme à trois rivets et bandes symétriques à boucles en bandes pleines en fer damasquiné bichrome	650/660-700	3b
Eichstetten am Kaiserstuhl	Wannenberg	Allemagne	0272	Contre-plaque	CP.2aM.A3.d1d4 bpo	CPLAQUE2	Contre-plaque triangulaire à trois rivets, fond hachuré et entrelacs en bandes pointillées en fer damasquiné monochrome	610/620-650/660	3a
Mengen	Mengener-Brücke	Allemagne	0816	Contre-plaque	CP.2aM.B3.d0d4 f	CPLAQUE3	Contre-plaque trapézoïdale à trois rivets, fond plaqué d'argent et entrelacs filiformes en fer damasquiné monochrome	610/620-650/660	3a
Mengen	Mengener-Brücke	Allemagne	0780	Contre-plaque	CP.2aM.B3.d1d4 bpo	CPLAQUE2	Contre-plaque trapézoïdale à trois rivets, fond hachuré et entrelacs en bandes pointillées en fer damasquiné monochrome	610/620-650/660	3a
Mengen	Mengener-Brücke	Allemagne	0862	Contre-plaque	CP.2aM.B3.d1d4 bpo	CPLAQUE2	Contre-plaque trapézoïdale à trois rivets, fond hachuré et entrelacs en bandes pointillées en fer damasquiné monochrome	610/620-650/660	3a
Buggingen	Weckersgraben	Allemagne	0020	Contre-plaque	CP.2aM.B5.d0d6 be	CPLAQUE3	Contre-plaque trapézoïdale à cinq rivets, fond plaqué d'argent et rosace en bande en échelle en fer damasquiné monochrome	650/660-700	3b
Mengen	Mengener-Brücke	Allemagne	0346	Contre-plaque	CP.2aM.D4.d17f	CPLAQUE1	Contre-plaque quadrangulaire à quatre rivets et décor fongiforme filiforme en fer damasquiné monochrome	560/580-610/620	2b
Mengen	Mengener-Brücke	Allemagne	0853	Contre-plaque	CP.2aM.D4.d17f	CPLAQUE1	Contre-plaque quadrangulaire à quatre rivets et décor fongiforme filiforme en fer damasquiné monochrome	610/620 env.	3a
Vendenheim	Entrepôt Atlas Fly	France	0124	Contre-plaque	CP.2aM.F3.d1d5 be	CPLAQUE3	Contre-plaque linguiforme à trois rivets, fond hachuré et entrelacs à extrémités à têtes zoomorphes en bandes en échelles en fer damasquiné monochrome	610/620-650/660	3a
Merxheim	Obere Reben	France	0280	Contre-plaque	CP.2aM.G3.d1d 4bpo	CPLAQUE2	Contre-plaque trapézoïdale à extrémités en queue d'aronde à trois rivets, fond hachuré et entrelacs en bandes pointillées en fer damasquiné monochrome	600/620-650 env.	3a
Neuenburg am Rhein	Grissheim	Allemagne	0050	Contre-plaque	CP.2aM.G3.d1d 7be	CPLAQUE3	Contre-plaque trapézoïdale à extrémités en queue d'aronde à trois rivets, fond hachuré et bandes symétriques à boucles en bandes en échelles en fer damasquiné monochrome	610/620-650/660	3a

Annexes
Annexe 49 : Liste des objets datés

Commune	Site	Pays	N° sépulture	Type	Code typologique	Groupe typologique	Description	Datation	Phase
Illkirch-Graffenstaden	Colonne	France	0212	Contre-plaque	CP.2a.M.G3.d1d 7bpo	CPLAQUE3	Contre-plaque trapézoïdale à extrémités en queue d'aronde à trois rivets, fond hachuré et bandes symétriques à boucles en bandes pointillées en fer damasquiné monochrome	610/620-650/660	3a
Mengen	Mengener Brücke	Allemagne	0824	Contre-plaque	CP.2b.A3		Contre-plaque triangulaire à trois rivets en fer non damasquiné	610/620-650/660	3a
Eichstetten am Kaiserstuhl	Wannenberg	Allemagne	0179	Contre-plaque	CP.2b.A3		Contre-plaque triangulaire à trois rivets en fer non damasquiné	610/620-650/660	3a
Merdingen	Hütstel/Schönberg	Allemagne	0100	Contre-plaque	CP.2b.Ae3		Contre-plaque triangulaire étroite à trois rivets en fer non damasquiné	560/570-600/610	2b
Mengen	Mengener Brücke	Allemagne	0137	Contre-plaque	CP.2b.B0		Contre-plaque trapézoïdale en fer non damasquiné	610/620-650/660	3a
Illfurth	Buergelen/Hasenrain	France	0160	Contre-plaque	CP.2b.D0		Plaque dorsale quadrangulaire en fer non damasquiné	560/580-610/620	2b
Mengen	Mengener Brücke	Allemagne	0833	Contre-plaque	CP.2b.D2		Contre-plaque quadrangulaire à deux rivets en fer non damasquiné	560/580-610/620	2b
Illfurth	Buergelen/Hasenrain	France	0338	Contre-plaque	CP.2b.D4		Contre-plaque quadrangulaire à quatre rivets en fer non damasquiné	650/660 env.	3a
Osthouse	Galgen	France	0003	Contre-plaque	CP.2b.D4		Contre-plaque quadrangulaire à quatre rivets en fer non damasquiné	560/580-600/620	2b
Mengen	Mengener Brücke	Allemagne	0383	Contre-plaque	CP.2b.D4		Contre-plaque quadrangulaire à quatre rivets en fer non damasquiné	610/620 env.	3a
Merxheim	Obere Reben	France	0091	Contre-plaque	CP.2b.D4		Plaque dorsale quadrangulaire à quatre rivets en fer non damasquiné	600/620	3a
Geisolsheim	Schwobenfeld	France	5740	Contre-plaque	CP.2b.F3		Contre-plaque linguiforme à trois rivets en fer non damasquiné	560/580-610/620	2b
Mengen	Mengener Brücke	Allemagne	0790	Contre-plaque	CP.2b.F3		Contre-plaque linguiforme à trois rivets en fer non damasquiné	610/620-650/660	3a
Eichstetten am Kaiserstuhl	Wannenberg	Allemagne	0125	Contre-plaque	CP.2b.F3		Contre-plaque linguiforme à trois rivets en fer non damasquiné	610/620 env.	3a
Eichstetten am Kaiserstuhl	Wannenberg	Allemagne	0195	Contre-plaque	CP.2b.F3		Contre-plaque linguiforme à trois rivets en fer non damasquiné	610/620-650/660	3a
Merxheim	Obere Reben	France	0019	Contre-plaque	CP.2b.F3		Contre-plaque linguiforme à trois rivets en fer non damasquiné	610/620 env.	3a
Endingen am Kaiserstuhl	Diel-Burg	Allemagne	0166	Contre-plaque	CP.2b.F3		Contre-plaque linguiforme à trois rivets en fer non damasquiné	610/620-650/660	3a
Illfurth	Buergelen/Hasenrain	France	0195	Contre-plaque	CP.2b.G5		Contre-plaque trapézoïdale à extrémités en queue d'aronde à cinq rivets en fer non damasquiné	600/620 env.	3a
Illfurth	Buergelen/Hasenrain	France	0022	Ferret	F.1.A.3		Ferret linguiforme arrondi long en métal non ferreux	650/660-700	3b
Merxheim	Obere Reben	France	0250	Ferret	F.1.B.3		Ferret linguiforme pointu long en métal non ferreux	686-880	4
Munzingen	Waldkinzig	Allemagne	0229	Ferret	F.2b.B.1		Ferret linguiforme pointu court en fer non damasquiné	700-750	4
Merxheim	Obere Reben	France	0266	Ferret	M.2ab.A.F		Ferret de garniture multiple à décor alvéolé en fer damasquiné bichrome	652-768	3b-4
Artzheim	Lotissement Les violettes	France	0093	Ferret	M.2ab.E.F		Ferret de garniture multiple à décor de bandes en échelles en fer damasquiné bichrome	670/680-700/710	3b
Artzheim	Lotissement Les violettes	France	0093	Passant de lanterne	M.2ab.E.Pa		Passant de garniture multiple à décor de bandes en échelles en fer damasquiné bichrome	670/680-700/710	3b
Artzheim	Lotissement Les violettes	France	0093	Pendant de lanterne	M.2ab.E.P		Pendant de lanterne de garniture multiple à décor de bandes en échelles en fer damasquiné bichrome	670/680-700/710	3b
Artzheim	Lotissement Les violettes	France	0093	Pendant de lanterne	M.2ab.E.P		Pendant de lanterne de garniture multiple à décor de bandes en échelles en fer damasquiné bichrome	670/680-700/710	3b

Annexes
Annexe 49 : Liste des objets datés

Commune	Site	Pays	N° sépulture	Type	Code typologique	Groupe typologique	Description	Datation	Phase
Artzenheim	Lotissement Les violettes	France	0093	Pendant de lanière	M.2aB.E.P		Pendant de lanière de garniture multiple à décor de bandes en échelles en fer damasquiné bichrome	670/680-700/710	3b
Artzenheim	Lotissement Les violettes	France	0093	Pendant de lanière	M.2aB.E.P		Pendant de lanière de garniture multiple à décor de bandes en échelles en fer damasquiné bichrome	670/680-700/710	3b
Artzenheim	Lotissement Les violettes	France	0093	Pendant de lanière	M.2aB.E.P		Pendant de lanière de garniture multiple à décor de bandes en échelles en fer damasquiné bichrome	670/680-700/710	3b
Artzenheim	Lotissement Les violettes	France	0093	Pendant de lanière	M.2aB.E.P		Pendant de lanière de garniture multiple à décor de bandes en échelles en fer damasquiné bichrome	670/680-700/710	3b
Artzenheim	Lotissement Les violettes	France	0093	Pendant de lanière	M.2aB.E.P		Pendant de lanière de garniture multiple à décor de bandes en échelles en fer damasquiné bichrome	670/680-700/710	3b
Artzenheim	Lotissement Les violettes	France	0093	Pendant de lanière	M.2aB.E.P		Pendant de lanière de garniture multiple à décor de bandes en échelles en fer damasquiné bichrome	670/680-700/710	3b
Artzenheim	Lotissement Les violettes	France	0093	Pendant de lanière	M.2aB.E.P		Pendant de lanière de garniture multiple à décor de bandes en échelles en fer damasquiné bichrome	670/680-700/710	3b
Artzenheim	Lotissement Les violettes	France	0093	Pendant de lanière	M.2aB.E.P		Pendant de lanière de garniture multiple à décor de bandes en échelles en fer damasquiné bichrome	670/680-700/710	3b
Artzenheim	Lotissement Les violettes	France	0093	Pendant de lanière	M.2aB.E.P		Pendant de lanière de garniture multiple à décor de bandes en échelles en fer damasquiné bichrome	670/680-700/710	3b
Illfurth	Buergeley/Hasenrain	France	0397	Plaque dorsale	PD.1.Ab3		Plaque dorsale triangulaire à bords biseautés à trois rivets en métal non ferreux	610/620 env.	3a
Mengen	Mengener Brücke	Allemagne	0619	Plaque dorsale	PD.1.Db.4.d16		Plaque dorsale quadrangulaire à bords biseautés à quatre rivets et décor géométrique en métal non ferreux	570/580-600/610	2b
Roeschwoog	Am Wasserturm	France	1074	Plaque dorsale	PD.1.Db4.d5d20		Plaque dorsale quadrangulaire à bords biseautés à quatre rivets et décors de points, d'ocelles et de croix en métal non ferreux	560/570-600/610	2b
Endingen am Kaiserstuhl	Diei-Burg	Allemagne	0044	Plaque dorsale	PD.2aM.D4.d0d1 3f	PDORSALE4	Plaque dorsale quadrangulaire à quatre rivets, fond plaqué d'argent et monstres entrelacés filiformes en fer damasquiné bichrome	650/660-700	3b
Illfurth	Buergeley/Hasenrain	France	0123	Plaque dorsale	PD.2aB.F3.d7bpl	PDORSALE3	Plaque dorsale linguiforme à trois rivets et bandes symétriques à boucles pleines en fer damasquiné bichrome	650/660-700	3b
Buggingen	Weckersgraben	Allemagne	0020	Plaque dorsale	PD.2aM.D4.d0d 6be	PDORSALE3	Plaque dorsale quadrangulaire à quatre rivets, fond plaqué d'argent et rosace en bandes en échelles en fer damasquiné monochrome	650/660-700	3b
Mengen	Mengener Brücke	Allemagne	0410	Plaque dorsale	PD.2aM.D4.d17f	PDORSALE1	Plaque dorsale quadrangulaire à quatre rivets et motifs filiformes fongiformes en fer damasquiné monochrome	560/580-600/610	2b
Vendenheim	Entr'epôt Atlas Fly	France	0124	Plaque dorsale	PD.2aM.D4.d1d 4be	PDORSALE3	Plaque dorsale quadrangulaire à quatre rivets à fond hachuré et entrelacs en bandes en échelles en fer damasquiné monochrome	610/620-650/660	3a
Mengen	Mengener Brücke	Allemagne	0780	Plaque dorsale	PD.2aM.D4.d1d 4bpo	PDORSALE2	Plaque dorsale quadrangulaire à quatre rivets à fond hachuré et entrelacs en bandes pointillées en fer damasquiné monochrome	610/620-650/660	3a
Mengen	Mengener Brücke	Allemagne	0862	Plaque dorsale	PD.2aM.D4.d1d 4bpo	PDORSALE2	Plaque dorsale quadrangulaire à quatre rivets à fond hachuré et entrelacs en bandes pointillées en fer damasquiné monochrome	610/620-650/660	3a
Eichstetten am Kaiserstuhl	Wannenberg	Allemagne	0272	Plaque dorsale	PD.2aM.D4.d1d 4bpo	PDORSALE2	Plaque dorsale quadrangulaire à quatre rivets à fond hachuré et entrelacs en bandes pointillées en fer damasquiné monochrome	610/620-650/660	3a
Merxheim	Obere Reben	France	0280	Plaque dorsale	PD.2aM.D4.d1d 4bpo	PDORSALE2	Plaque dorsale quadrangulaire à quatre rivets à fond hachuré et entrelacs en bandes pointillées en fer damasquiné monochrome	600/620-650 env.	3a

Annexes
Annexe 49 : Liste des objets datés

Commune	Site	Pays	N° sépulture	Type	Code typologique	Groupe typologique	Description	Datation	Phase
Illkirch-Graffenstaden	Colonne	France	0212	Plaque dorsale	PD.2aM.D4.d1d 7ppo	PDORSALE3	Plaque dorsale quadrangulaire à quatre rivets à fond hachuré et bandes symétriques à boucles en bandes pointillées en fer damasquiné monochrome	610/620-650/660	3a
Neuenburg am Rhein	Grissheim	Allemagne	0050	Plaque dorsale	PD.2aM.D4.d4b po	PDORSALE3	Plaque dorsale quadrangulaire à quatre rivets et entrelacs en bandes pointillées en fer damasquiné monochrome	610/620-650/660	3a
Mengen	Mengener Brücke	Allemagne	0137	Plaque dorsale	PD.2b.D0		Plaque dorsale quadrangulaire en fer non damasquiné	610/620-650/660	3a
Mengen	Mengener Brücke	Allemagne	0833	Plaque dorsale	PD.2b.D0		Plaque dorsale quadrangulaire en fer non damasquiné	560/580-610/620	2b
Merxheim	Obere Reben	France	0091	Plaque dorsale	PD.2b.D0			600/620	3a
Roeschwoog	Am Wasserturm	France	1028	Plaque dorsale	PD.2b.D4		Plaque dorsale quadrangulaire à quatre rivets en fer non damasquiné	600 env.	2b
Geispolsheim	Schwobenfeld	France	5740	Plaque dorsale	PD.2b.D4		Plaque dorsale quadrangulaire à quatre rivets en fer non damasquiné	560/580-610/620	2b
Mengen	Mengener Brücke	Allemagne	0383	Plaque dorsale	PD.2b.D4		Plaque dorsale quadrangulaire à quatre rivets en fer non damasquiné	610/620 env.	3a
Mengen	Mengener Brücke	Allemagne	0790	Plaque dorsale	PD.2b.D4		Plaque dorsale quadrangulaire à quatre rivets en fer non damasquiné	610/620-650/660	3a
Mengen	Mengener Brücke	Allemagne	0824	Plaque dorsale	PD.2b.D4		Plaque dorsale quadrangulaire à quatre rivets en fer non damasquiné	610/620-650/660	3a
Eichstetten am Kaiserstuhl	Wammenberg	Allemagne	0125	Plaque dorsale	PD.2b.D4		Plaque dorsale quadrangulaire à quatre rivets en fer non damasquiné	610/620 env.	3a
Eichstetten am Kaiserstuhl	Wammenberg	Allemagne	0179	Plaque dorsale	PD.2b.D4		Plaque dorsale quadrangulaire à quatre rivets en fer non damasquiné	610/620-650/660	3a
Eichstetten am Kaiserstuhl	Wammenberg	Allemagne	0195	Plaque dorsale	PD.2b.D4		Plaque dorsale quadrangulaire à quatre rivets en fer non damasquiné	610/620-650/660	3a
Endingen am Kaiserstuhl	Diel-Burg	Allemagne	0166	Plaque dorsale	PD.2b.D4		Plaque dorsale quadrangulaire à quatre rivets en fer non damasquiné	610/620-650/660	3a
Merxheim	Obere Reben	France	0019	Plaque dorsale	PD.2b.D4.d4		Plaque dorsale quadrangulaire à quatre rivets à décor d'entrelacs en fer non damasquiné	610/620 env.	3a
Illfurth	Buegelen/Hasenrain	France	0195	Plaque dorsale	PD.2b.D5		Plaque dorsale quadrangulaire à cinq rivets en fer non damasquiné	600/620 env.	3a
Mengen	Mengener Brücke	Allemagne	0352	Plaque dorsale	PD.2b.I0		Plaque dorsale de forme indéterminé en fer non damasquiné	610/620 env.	3a
Arzenheim	Lotissement Les violettes	France	0093	Plaque-boucle	M.2aB.E.PB		Plaque-boucle de garniture multiple à décor de bandes en échelles en fer damasquiné bichrome	670/680-700/710	3b
Eichstetten am Kaiserstuhl	Wammenberg	Allemagne	0091	Plaque-boucle	PBc.1.Ab3		Plaque-boucle à charnière triangulaire à bords biseautés et trois rivets en métal non ferreux	650/660-700	3b
Vendenheim	Entrepôt Atlas Fly	France	0161	Plaque-boucle	PBcs.1.A3.d3d1 0		Plaque-boucle à chape symétrique linguiforme à trois rivets décors de points et d'ocelles et bande centrale en métal non ferreux	520/530-560/580	2a
Sélestat	Nouvelle Bibliothèque Humaniste	France	1057	Plaque-boucle	PBcs.2b.D0		Plaque-boucle à chape symétrique quadrangulaire en fer non damasquiné	686-880	3b.4
Erstein	Untergasse	France	1232	Plaque-boucle	PBcs.2b.D0		Plaque-boucle à chape symétrique quadrangulaire en fer non damasquiné	777-981	4
Eckwersheim	Burgweg Links	France	1016	Plaque-boucle	PB1.2aB.Bef3.d0 d4f	PBOUCLE6	Plaque-boucle indépendante à plaque trapézoïdale étroite à contours festonnés à trois rivets, fond plaqué d'argent et entrelacs filiformes en fer damasquiné bichrome	650-700	3b

Annexes
Annexe 49 : Liste des objets datés

Commune	Site	Pays	N° sépulture	Type	Code typologique	Groupe typologique	Description	Datation	Phase
Odratzheim	Sandgrube	France	1144	Plaque-boucle	PBI.1.A.d16		Plaque-boucle à languettes repliées triangulaire à décor géométrique en métal non ferreux	550-600/620	2b
Merxheim	Obere Reben	France	0285	Plaque-boucle	PBI.1.Ab3		Plaque-boucle à languettes repliées triangulaires à bords biseautés à trois rivets en métal non ferreux	656-769	3b-4
Roeschwoog	Am Wasserturm	France	1074	Plaque-boucle	PBI.1.Ab3.d3d16		Plaque-boucle à languettes repliées triangulaires à bords biseautés à décors de points et d'ocelles et géométrique à trois rivets en métal non ferreux	560/570-600/610	2b
Odratzheim	Sandgrube	France	1017	Plaque-boucle	PBI.1.Bef3		Plaque-boucle à languettes repliées à plaque trapézoïdale étroite à contours festonnés et bords biseautés à trois rivets	630/640-700	3b
Merxheim	Obere Reben	France	0289	Plaque-boucle	PBI.1.Bfb.d3		Plaque-boucle à languettes repliées à plaque trapézoïdale étroite à contours festonnés et bords biseautés et décors de points/ocelles	700-750	4
Wynl am Kaiserstuhl	Leiseheimer Kreuz	Allemagne	0022	Plaque-boucle	PBI.1.E3		Plaque-boucle à languettes repliées à plaque ovale à trois rivets en métal non ferreux	450-480/490	1
Munzingen	Waidkinzig	Allemagne	0159	Plaque-boucle	PBI.1.Ffb3		Plaque-boucle à languettes repliées à plaque linguiforme à contours festonnés et bords biseautés à trois rivets en métal non ferreux	650/660-700	3b
Bäle	Kleinhüningen	Suisse	0063	Plaque-boucle	PBI.1.c.E		Plaque-boucle à languettes repliées à plaque réniforme en métal non ferreux cloisonné	450-480/490	1
Bäle	Gotterbarmweg	Suisse	0034	Plaque-boucle	PBI.1.E3		Plaque-boucle à languettes repliées à plaque réniforme en métal non ferreux à verroterres montées en bâte	450-480/490	1
Mengen	Mengener Brücke	Allemagne	0352	Plaque-boucle	PBI.2aB.B0.d2		Plaque-boucle à languettes repliées à plaque trapézoïdale à décor indéterminé en fer-damasquiné bichrome	610/620 env.	3a
Roeschwoog	Am Wasserturm	France	1008	Plaque-boucle	PBI.2aB.B3.d0d4	PBOUCLE6	Plaque-boucle à languettes repliées à plaque trapézoïdale à trois rivets, fond plaqué d'argent et entrelacs filiformes en fer damasquiné bichrome	650/660 env.	3a
Merxheim	Obere Reben	France	0071	Plaque-boucle	PBI.2aB.B3.d18b po	PBOUCLE5	Plaque-boucle à languettes repliées à plaque trapézoïdale à trois rivets et décors de vanneries en bandes pointillées en fer damasquiné bichrome	650/660-700	3b
Merxheim	Obere Reben	France	0012	Plaque-boucle	PBI.2aB.Bef3.d0 d13f	PBOUCLE6	Plaque-boucle à languettes repliées à plaque trapézoïdale étroite à contours festonnés à trois rivets, fond plaqué d'argent et monstres entrelacés filiformes en fer damasquiné bichrome	650/660-700	3b
Illfurth	Buegelen/Hasenrain	France	0425	Plaque-boucle	PBI.2aB.Bef3.d0 d4f	PBOUCLE6	Plaque-boucle à languettes repliées à plaque trapézoïdale étroite à contours festonnés à trois rivets, fond plaqué d'argent et entrelacs filiformes en fer damasquiné bichrome	650/660-700	3b
Eichstetten am Kaiserstuhl	Wannenberg	Allemagne	0266	Plaque-boucle	PBI.2aB.Bef3.d0 d4f	PBOUCLE6	Plaque-boucle à languettes repliées à plaque trapézoïdale étroite à contours festonnés à trois rivets, fond plaqué d'argent et entrelacs filiformes en fer damasquiné bichrome	630/640 env.	3a
Merxheim	Obere Reben	France	0286	Plaque-boucle	PBI.2aB.Bef3.d0 d4f	PBOUCLE6	Plaque-boucle à languettes repliées à plaque trapézoïdale étroite à contours festonnés à trois rivets, fond plaqué d'argent et entrelacs filiformes en fer damasquiné bichrome	650/660-700	3b
Endingen am Kaiserstuhl	Diel-Burg	Allemagne	0044	Plaque-boucle	PBI.2aB.Bf3.d0d 13f	PBOUCLE6	Plaque-boucle à languettes repliées à plaque trapézoïdale à contours festonnés à trois rivets, fond plaqué d'argent et monstres entrelacés filiformes en fer damasquiné bichrome	650/660-700	3b
Munzingen	Waidkinzig	Allemagne	0104	Plaque-boucle	PBI.2aB.Bef3.d0 d4f	PBOUCLE6	Plaque-boucle à languettes repliées à plaque quadrangulaire étroite à contours festonnés à trois rivets, fond plaqué d'argent et entrelacs filiformes en fer damasquiné bichrome	650/660-700/710	3b

Annexes
Annexe 49 : Liste des objets datés

Commune	Site	Pays	N° sépulture	Type	Code typologique	Groupe typologique	Description	Datation	Phase
Illfurth	Buergelen/Hasenrain	France	0123	Plaque-boucle	PBI.2aB.F3.d7bp 	PBOUCLE5	Plaque-boucle à languettes repliées à plaque linguiforme à trois rivets et décor de bandes symétriques à boucles en bandes pleines en fer damasquiné bichrome	650/660-700	3b
Illfurth	Buergelen/Hasenrain	France	0132	Plaque-boucle	PBI.2aB.F3.d7bp 	PBOUCLE5	Plaque-boucle à languettes repliées à plaque linguiforme à trois rivets et décor de bandes symétriques à boucles en bandes pleines en fer damasquiné bichrome	650/660-700	3b
Mengen	Mengener Brücke	Allemagne	0619	Plaque-boucle	PBI.2aM.A0.d2		Plaque-boucle à languettes repliées à plaque triangulaire et décor indéterminé en fer damasquiné monochrome	570/580-600/610	2b
Roeschwoog	Am Wasserturm	France	1028	Plaque-boucle	PBI.2aM.A3.d16 d17f	PBOUCLE2	Plaque-boucle à languettes repliées à plaque triangulaire à trois rivets, décors filiforme géométrique et fongiforme en fer damasquiné monochrome	600 env.	2b
Eichstetten am Kaiserstuhl	Wammenberg	Allemagne	0272	Plaque-boucle	PBI.2aM.A3.d1d 4ppo	PBOUCLE4	Plaque-boucle à languettes repliées à plaque triangulaire à trois rivets, fond hachuré et entrelacs en bandes pointillées en fer damasquiné monochrome	610/620-650/660	3a
Mengen	Mengener Brücke	Allemagne	0853	Plaque-boucle	PBI.2aM.Af3.d4 d16zf	PBOUCLE5	Plaque-boucle à languettes repliées à plaque triangulaire à contours festonnés à trois rivets, entrelacs en zigzag et motifs géométriques filiformes en fer damasquiné monochrome	610/620 env.	3a
Mengen	Mengener Brücke	Allemagne	0816	Plaque-boucle	PBI.2aM.B3.d0d 2		Plaque-boucle à languettes repliées à plaque trapézoïdale à trois rivets, fond plaqué d'argent et décor indéterminé en fer damasquiné monochrome	610/620-650/660	3a
Mengen	Mengener Brücke	Allemagne	0780	Plaque-boucle	PBI.2aM.B3.d1d 4ppo	PBOUCLE4	Plaque-boucle à languettes repliées à plaque trapézoïdale à trois rivets, fond hachuré et entrelacs en bandes pointillées en fer damasquiné monochrome	610/620-650/660	3a
Mengen	Mengener Brücke	Allemagne	0862	Plaque-boucle	PBI.2aM.B3.d1d 4ppo	PBOUCLE4	Plaque-boucle à languettes repliées à plaque trapézoïdale à trois rivets, fond hachuré et entrelacs en bandes pointillées en fer damasquiné monochrome	610/620-650/660	3a
Buggingen	Weckersgraben	Allemagne	0020	Plaque-boucle	PBI.2aM.B5.d0d 6ppo	PBOUCLE5	Plaque-boucle à languettes repliées à plaque trapézoïdale à cinq rivets, fond plaqué d'argent et rosace en bandes pointillées en fer damasquiné monochrome	650/660-700	3b
Mengen	Mengener Brücke	Allemagne	0346	Plaque-boucle	PBI.2aM.C3.d16 d17f	PBOUCLE2	Plaque-boucle à languettes repliées à plaque ronde à trois rivets, décors filiforme géométrique et fongiforme en fer damasquiné monochrome	560/580-610/620	2b
Bâle	Kleinhüningen	Suisse	0125	Plaque-boucle	PBI.2aM.D4.d0	PBOUCLE5	Plaque-boucle à languettes repliées à plaque quadrangulaire à fond plaqué d'argent en fer damasquiné monochrome	520/530-560/580	2a
Opfingen	Katzensteig	Allemagne	91/1	Plaque-boucle	PBI.2aM.D4.d3	PBOUCLE1	Plaque-boucle à languettes repliées à plaque quadrangulaire à quatre rivets et décors de points et d'ocelles en fer damasquiné monochrome	450-480/490	1
Bâle	Kleinhüningen	Suisse	0126	Plaque-boucle	PBI.2aM.D4.d3	PBOUCLE1	Plaque-boucle à languettes repliées à plaque quadrangulaire à quatre rivets et décors de points et d'ocelles en fer damasquiné monochrome	450-520/530	1
Bâle	Gotterbarmweg	Suisse	0019	Plaque-boucle	PBI.2aM.E3.d0	PBOUCLE3	Plaque-boucle à languettes repliées à plaque ovale à trois rivets et plaquée d'argent en fer damasquiné monochrome	450-480/490	1
Bâle	Kleinhüningen	Suisse	0074	Plaque-boucle	PBI.2aM.E3.d0	PBOUCLE3	Plaque-boucle à languettes repliées à plaque ovale à trois rivets et plaquée d'argent en fer damasquiné monochrome	480/490 env.	1
Eckwersheim	Burgweg Links	France	1009	Plaque-boucle	PBI.2aM.F3.d1d 4ppo	PBOUCLE4	Plaque-boucle à languettes repliées à plaque linguiforme trois rivets, fond hachuré et entrelacs en bandes pointillées en fer damasquiné monochrome	610/620-650/660	3a
Neuenburg am Rhein	Grissheim	Allemagne	0050	Plaque-boucle	PBI.2aM.F3.d1d 4ppo	PBOUCLE4	Plaque-boucle à languettes repliées à plaque linguiforme trois rivets, fond hachuré et entrelacs en bandes pointillées en fer damasquiné monochrome	610/620-650/660	3a

Annexes
Annexe 49 : Liste des objets datés

Commune	Site	Pays	N° sépulture	Type	Code typologique	Groupe typologique	Description	Datation	Phase
Vendenheim	Entrepôt Atlas Fly	France	0124	Plaque-boucle	PBI.2aM.F3.d1d 5be	PBOUCLE5	Plaque-boucle à languettes repliées à plaque linguiforme à trois rivets, fond hachuré et entrelacs à extrémités en têtes zoomorphes en bandes en échelles en fer damasquiné monochrome	610/620-650/660	3a
Merxheim	Obere Reben	France	0280	Plaque-boucle	PBI.2aM.G3.d1d 4bpo	PBOUCLE4	Plaque-boucle à languettes repliées à plaque trapézoïdale à extrémités en queue d'aronde à trois rivets, fond hachuré et entrelacs en bandes pointillées en fer damasquiné monochrome	600/620-650 env.	3a
Illkirch-Graffenstaden	Colonne	France	0212	Plaque-boucle	PBI.2aM.G3.d1d 7ppo	PBOUCLE5	Plaque-boucle à languettes repliées à plaque trapézoïdale à extrémités en queue d'aronde à trois rivets, fond hachuré et bandes symétriques à boucles en bandes pointillées en fer damasquiné monochrome	610/620-650/660	3a
Illfurth	Buergelein/Hasenrain	France	0318	Plaque-boucle	PBI.2b.A3		Plaque-boucle à languettes repliées à plaque triangulaire à trois rivets en fer non damasquiné	590-620	2b
Sausheim	31 rue des vergers	France	0002	Plaque-boucle	PBI.2b.A3		Plaque-boucle à languettes repliées à plaque triangulaire à trois rivets en fer non damasquiné	560/570-600/610	2b
Buggingen	Weckersgraben	Allemagne	0001	Plaque-boucle	PBI.2b.A3		Plaque-boucle à languettes repliées à plaque triangulaire à trois rivets en fer non damasquiné	610/620-650/660	3a
Buggingen	Weckersgraben	Allemagne	0022	Plaque-boucle	PBI.2b.A3		Plaque-boucle à languettes repliées à plaque triangulaire à trois rivets en fer non damasquiné	610/620-650/660	3a
Mengen	Mengener Brücke	Allemagne	0824	Plaque-boucle	PBI.2b.A3		Plaque-boucle à languettes repliées à plaque triangulaire à trois rivets en fer non damasquiné	610/620-650/660	3a
Eichstetten am Kaiserstuhl	Wammenberg	Allemagne	0179	Plaque-boucle	PBI.2b.A3		Plaque-boucle à languettes repliées à plaque triangulaire à trois rivets en fer non damasquiné	610/620-650/660	3a
Endingen am Kaiserstuhl	Diel-Burg	Allemagne	0166	Plaque-boucle	PBI.2b.A3		Plaque-boucle à languettes repliées à plaque triangulaire à trois rivets en fer non damasquiné	610/620-650/660	3a
Arzenheim	Lotissement Les violettes	France	0036	Plaque-boucle	PBI.2b.B0		Plaque-boucle à languettes repliées à plaque trapézoïdale en fer non damasquiné	600/610-650/660	3a
Mengen	Mengener Brücke	Allemagne	0383	Plaque-boucle	PBI.2b.C0		Plaque-boucle à languettes repliées à plaque ronde en fer non damasquiné	610/620 env.	3a
Illfurth	Buergelein/Hasenrain	France	0160	Plaque-boucle	PBI.2b.C3		Plaque-boucle à languettes repliées à plaque ronde à trois rivets en fer non damasquiné	560/580-610/620	2b
Illfurth	Buergelein/Hasenrain	France	0338	Plaque-boucle	PBI.2b.C3		Plaque-boucle à languettes repliées à plaque ronde à trois rivets en fer non damasquiné	650/660 env.	3a
Osthouse	Galgen	France	0003	Plaque-boucle	PBI.2b.C3		Plaque-boucle à languettes repliées à plaque ronde en fer non damasquiné	560/580-600/620	2b
Mengen	Mengener Brücke	Allemagne	0833	Plaque-boucle	PBI.2b.C3		Plaque-boucle à languettes repliées à plaque ronde à trois rivets en fer non damasquiné	560/580-610/620	2b
Merxheim	Obere Reben	France	0091	Plaque-boucle	PBI.2b.C3		Plaque-boucle à languettes repliées à plaque ronde à trois rivets en fer non damasquiné	600/620	3a
Illfurth	Buergelein/Hasenrain	France	0319	Plaque-boucle	PBI.2b.F3		Plaque-boucle à languettes repliées à plaque linguiforme à trois rivets en fer non damasquiné	610/620-650/660	3a
Geispolsheim	Schwobenfeld	France	5740	Plaque-boucle	PBI.2b.F3		Plaque-boucle à languettes repliées à plaque linguiforme à trois rivets en fer non damasquiné	560/580-610/620	2b
Mengen	Mengener Brücke	Allemagne	0790	Plaque-boucle	PBI.2b.F3		Plaque-boucle à languettes repliées à plaque linguiforme à trois rivets en fer non damasquiné	610/620-650/660	3a
Eichstetten am Kaiserstuhl	Wammenberg	Allemagne	0125	Plaque-boucle	PBI.2b.F3		Plaque-boucle à languettes repliées à plaque linguiforme à trois rivets en fer non damasquiné	610/620 env.	3a
Eichstetten am Kaiserstuhl	Wammenberg	Allemagne	0195	Plaque-boucle	PBI.2b.F3		Plaque-boucle à languettes repliées à plaque linguiforme à trois rivets en fer non damasquiné	610/620-650/660	3a

Annexes
Annexe 49 : Liste des objets datés

Commune	Site	Pays	N° sépulture	Type	Code typologique	Groupe typologique	Description	Datation	Phase
Merxheim	Obere Reben	France	0019	Plaque-boucle	PB1.2b.F3		Plaque-boucle à languettes repliées à plaque linguiforme à trois rivets en fer non damasquiné	610/620 env.	3a
Merdingen	Hütste/Schönberg	Allemagne	0100	Plaque-boucle	PB1.2b.Fe4		Plaque-boucle à languettes repliées à plaque linguiforme étroite à quatre rivets en fer non damasquiné	560/570-600/610	2b
Illfurth	Buergelen/Hasenrain	France	0195	Plaque-boucle	PB1.2b.G5		Plaque-boucle à languettes repliées à plaque trapézoïdale à extrémités en queue d'aronde à cinq rivets en fer non damasquiné	600/620 env.	3a
Mengen	Mengener Brücke	Allemagne	0811	Plaque-boucle	PBm.1.Ab3		Plaque-boucle monobloc à plaque triangulaire à bords biseautés à trois rivets en métal non ferreux	610/620-650/660	3a
Illfurth	Buergelen/Hasenrain	France	0123	Plaque-boucle	PBm.1.Ba		Plaque-boucle monobloc à plaque trapézoïdale ajourée en métal non ferreux	650/660-700	3b
Bâle	Bernerring	Suisse	0033	Plaque-boucle	PBm.1.Df3.d4		Plaque-boucle monobloc à plaque quadrangulaire à contours festonnés à trois rivets et décor d'entrelacs en métal non ferreux	550/560	2a
Illfurth	Buergelen/Hasenrain	France	0397	Plaque-boucle	PBn.1.Ab3		Plaque-boucle à articulation indéterminée à plaque triangulaire et bords biseautés à trois rivets en métal non ferreux	610/620 env.	3a
Artzenheim	Lotissement Les violettes	France	0015	Plaque-boucle	PBn.1.Ab3		Plaque-boucle à articulation indéterminée à plaque triangulaire et bords biseautés à trois rivets en métal non ferreux	610/620-663	3a
Munzingen	Waldkinzig	Allemagne	0169	Plaque-boucle	PBn.2aM.Be3.d0	PBOUCLES	Plaque-boucle à articulation indéterminée à plaque trapézoïdale étroite à trois rivets et fond plaqué d'argent en fer damasquiné monochrome	650/660-700	3b
Munzingen	Waldkinzig	Allemagne	0159	Plaque-boucle	PBn.2aM.Be3.d0d2		Plaque-boucle à articulation indéterminée à plaque trapézoïdale étroite à contours festonnés et trois rivets, fond plaqué d'argent et décor indéterminé en fer damasquiné monochrome	650/660-700	3b
Wasselonne	Wiedbiehl	France	0038a	Plaque-boucle	PBn.2b.A2		Plaque-boucle à articulation indéterminée à plaque triangulaire à deux rivets en fer non damasquiné	610/620-650/660	3a
Wasselonne	Wiedbiehl	France	0022	Plaque-boucle	PBn.2b.I0		Plaque-boucle à articulation indéterminée à plaque de forme indéterminée en fer non damasquiné	650/660-700	3b
Mengen	Mengener Brücke	Allemagne	0137	Plaque-boucle	PBn.2b.I0		Plaque-boucle à articulation indéterminée à plaque de forme indéterminée en fer non damasquiné	610/620-650/660	3a
Odratzheim	Sandgrube	France	1058	Rivet de ceinture	R.1		Rivet de ceinture scutiforme à simple échancrure en métal non ferreux	520/530-560/580	2a
Odratzheim	Sandgrube	France	1058	Rivet de ceinture	R.1		Rivet de ceinture scutiforme à simple échancrure en métal non ferreux	520/530-560/580	2a
Odratzheim	Sandgrube	France	1058	Rivet de ceinture	R.1		Rivet de ceinture scutiforme à simple échancrure en métal non ferreux	520/530-560/580	2a
Mengen	Mengener Brücke	Allemagne	0031B	Rivet de ceinture	R.2		Rivet de ceinture scutiforme à double échancrure en métal non ferreux	560/580 env.	2b
Bâle	Kleinhüningen	Suisse	0212A	Rivet de ceinture	R.5		Rivet de ceinture rond plat en métal non ferreux	450-480/490	1
Bâle	Kleinhüningen	Suisse	0212A	Rivet de ceinture	R.5		Rivet de ceinture rond plat en métal non ferreux	450-480/490	1

ANNEXE 50 : PERMUTATION MATRICIELLE DES BOUCLES SIMPLES ET DES PLAQUES-BOUCLES EN FER DAMASQUINÉ

Critère typologique	N° Invenaire objet Code type
Décor de boucle type b5	MUNZ-0156-4_B.2AB.F1.6.B5
Décor de boucle type b3	MUNZ-0094-4_B.2AB.F1.1.B3
Décor de boucle type b0	MUNZ-0750-5_B.2AM.F1.0.B2B5
Forme de boucle type Ft	MUNZ-0159-9_B.2AM.F1.6.B0A0
Forme de boucle type F	MUNZ-0042-3_B.2AB.F1.1.B2B5B5
Forme de boucle type E	MENG-0415-2_B.2AB.F1.0.B0B2
Forme de boucle type D	MENG-0435-3_B.2AM.F1.0.B2
Décor de boucle type b2	MENG-0411-2_B.2AM.F1.0.B2
Décor de boucle type b1	MENG-0477A-2_B.2AM.F1.0.B2
Décor de boucle type a5	MENG-0316-4_B.2AM.F1.0.B2
Damas Indet. de boucle	MENG-0204-3_B.2AM.F1.0.B2
Damas Laiton de boucle	MENG-0640-2_B.2AM.F1.0.B2
Damas Argent de boucle	NIEDE-020-11_B.2AM.F1.0.B2
Décor d'ardillon type a0	OPRA-1157-2-1_B.2AB.F1.1.B2
Décor d'ardillon type a1	MENG-0664-3_B.2AM.F1.3.B3
Décor d'ardillon type a2	EKW-1038-4_B.2AM.F1.3.B3A
Décor d'ardillon type a3	BALK-0199-1_B.2AM.F1.1.B2
Décor d'ardillon type a4	BALK-0194-4_B.2AM.F1.1.B2
Décor d'ardillon type a5	MENG-0581-3_B.2AM.F1.1.B2
Damas Argent d'ardillon	MENG-0009-5_B.2AM.F1.1.B2
Damas Laiton d'ardillon	BALK-0073-2_B.2AM.F1.0.B2
Décor d'ardillon type a6	MIEDE-0016-13_B.2AM.F1.2.B2B5B1
Boucle à décor chisonné	BALK-0076-2_B.2AM.F1.1.B2
Boucle à incrustations	BALK-120-6_B.2AM.F1.1.B2
Décor d'ardillon type a4	EICH-0053-4_B.2AM.F1.0.B2
Boucles	BALK-0031-6_B.2AM.F1.1.B2
Boucles	BALK-0069-3_B.2AM.F1.1.B2
Boucles	BALK-0073-2_B.2AM.F1.0.B2
Boucles	BALK-0086-9_B.2AM.F1.1.B2
Boucles	BALK-0154-8_B.2AM.F1.1.B2
Boucles	BALGO-0017-1_B.2AM.F1.0.B2
Boucles	OPRA-1055-2-4_B.2AM.F1.0.B2
Boucles	MED-0128-8_B.2AM.F1.1.B2
Boucles	MFK-0246-2-36_B.2AB.F1.4.B2A5
Boucles	MENG-0038B-5_B.2AB.F1.B2B4A
Boucles	BALK-0199-6_B.2AM.F1.1.B2B6

Permutation matricielle des boucles simples en fer damasquiné

Critère typologique	BALUC038-12.PF1AM.F1.4.45	OPRA1111.PF1AM.F1.4.45	ROSE68-54.PF1AM.F1.0.100A	MENG0095-9.PF1AM.F1.0.100A	BALK0082-2.PF1AM.F1.0.100A	BALK0075-3.PF1AM.F1.0.100A	BALK0092-1.PF1AM.F1.0.100A	BALK0078-1.PF1AM.F1.0.100A	BALK0031-6.PF1AM.F1.1.B2	BALK0069-3.PF1AM.F1.1.B2	BALK0073-2.PF1AM.F1.0.B2	BALK0086-9.PF1AM.F1.1.B2	BALK0154-8.PF1AM.F1.1.B2	BALGO0017-1.PF1AM.F1.0.B2	OPRA1055-2-4.PF1AM.F1.0.B2	MED0128-8.PF1AM.F1.1.B2	MFK0246-2-36.PF1AM.F1.4.B2A5	MENG0038B-5.PF1AM.F1.B2B4A	BALK0199-6.PF1AM.F1.1.B2B6		
Décor de boucle type a4	1	1	1	1	1	1	1	1	1	1	1	1	1	1	1	1	1	1	1	1	
Décor de boucle type a3																					
Décor de boucle type a2																					
Décor de boucle type a1																					
Décor de boucle type a0																					
Damas Argent de boucle																					
Damas Laiton de boucle																					
Damas Indet. de boucle																					
Décor de boucle type b2																					
Décor de boucle type b1																					
Décor de boucle type b0																					
Forme de boucle type Ft																					
Forme de boucle type F																					
Forme de boucle type E																					
Forme de boucle type D																					
Forme de boucle type a																					
Décor d'ardillon type a6																					
Décor d'ardillon type a5																					
Décor d'ardillon type a4																					
Décor d'ardillon type a3																					
Décor d'ardillon type a2																					
Décor d'ardillon type a1																					
Décor d'ardillon type a0																					
Damas Argent d'ardillon																					
Damas Laiton d'ardillon																					
Damas Argent de boucle																					
Damas Laiton de boucle																					
Damas Indet. de boucle																					
Boucle à décor chisonné																					
Boucle à incrustations																					
Plaques-boucles																					

Permutation matricielle des plaques-boucles en fer damasquiné

ANNEXE 51 : PERMUTATION MATRICIELLE DES CONTRE-PLAQUES ET DES PLAQUES DORSALES EN FER DAMASQUINÉ

N° Inventaire Objets, Code Dpto	CPLAQUE4	CPLAQUE3	CPLAQUE2	CPLAQUE1	CRATIERES 1/2/3/4/5/6/7/8/9/10/11/12	
					CRATIERE 1	CRATIERE 2
MENG-0799-1.CP.ZAB.BA3.d0137						
MENG-0088-2.CP.ZAB.BA3.d0137						
EICH-0271-1.CP.ZAB.BA3.d0137						
ILFU-0111-2.CP.ZAB.BA3.d0137						
EMX-0051-4.CP.ZAB.BA3.d0137						
MUNZ-0075-4.CP.ZAB.BA3.d0137						
HEGE-0088-234.2.CP.ZAB.BA3.d0137						
ENCI-0094-3.CP.ZAB.BA3.d0137						
ECMV-1020-13.CP.ZAB.BA3.d0137						
EICH-0134-12.CP.ZAB.FA3.d0137						
EICH-0214-6.CP.ZAB.FA3.d0137						
MENS-0818-8.CP.ZAB.FA3.d0137						
EICH-0046-12.CP.ZAB.FA3.d0137						
MENS-0529-19.CP.ZAB.FA3.d0137						
MENS-0288-19.CP.ZAB.BA3.d0137						
MUNZ-0183-1.CP.ZAB.BA3.d0137						
MENS-0723-3.CP.ZAB.BA3.d0137						
ILFU-0129-5.CP.ZAB.BA3.d0137						
ECMV-1016-41.CP.ZAB.BA3.d0137						
MUNZ-0104-8.CP.ZAB.BA3.d0137						
MUNZ-0556-4.CP.ZAB.BA3.d0137						
EICH-0206-13.CP.ZAB.BA3.d0137						
MEPX-0063-11.CP.ZAB.BA3.d0137						
EICH-1023-17.CP.ZAB.BA3.d0137						
MENS-0013-17.CP.ZAB.BA3.d0137						
MENS-0440-3.CP.ZAB.BA3.d0137						
ILFU-0013-2.CP.ZAB.BA3.d0137						
MENS-0724-6.CP.ZAB.BA3.d0137						
MENS-0217-4.CP.ZAB.BA3.d0137						
MENS-0815-2.CP.ZAB.BA3.d0137						
MUNZ-0168-5.CP.ZAB.FA3.d0137						
MENG-0045-1.CP.ZAB.BA3.d0137						
COPR-1003-2.12.CP.ZAB.BA3.d0137						
ROES-1003-2.CP.ZAB.BA3.d0137						
MUNZ-0049-7.CP.ZAB.OA3.d0137						
ROES-1003-5.CP.ZAB.BA3.d0137						
EICH-0215-5.CP.ZAB.FA3.d0137						
BUGH-0023-22.CP.ZAB.BA3.d0137						
MENS-0411-7.CP.ZAB.FA3.d0137						
MENS-0203-7.CP.ZAB.FA3.d0137						
ILFU-0059-2.CP.ZAB.FA3.d0137						
MENS-0165-2.CP.ZAB.OA3.d0137						
MENG-0816-7.CP.ZAB.BA3.d0137						
ILFU-0123-29.CP.ZAB.FA3.d0137						
HEGE-0120-292.CP.ZAB.FA3.d0137						
VASS-0381-1.CP.ZAB.BA3.d0137						
ENCI-0038-44.CP.ZAB.FA3.d0137						
ILFU-0176-2.CP.ZAB.OA3.d0137						
LUT-0004-2.CP.ZAB.BA3.d0137						
ILFU-0100-3.CP.ZAB.OA3.d0137						
ILFU-0212-8.CP.ZAB.OA3.d0137						
ILFU-0186-8.CP.ZAB.OA3.d0137						
VEND-0124-6.CP.ZAB.OA3.d0137						
NEUE-0050-5.CP.ZAB.OA3.d0137						
EICH-0127-9.CP.ZAB.OA3.d0137						
MENG-0125-2.CP.ZAB.OA3.d0137						
MENS-0068-8.CP.ZAB.OA3.d0137						
MENG-0823-8.CP.ZAB.OA3.d0137						
MEPX-0280-20.CP.ZAB.OA3.d0137						
MENG-0433-10.CP.ZAB.OA3.d0137						
MENG-0414-5.CP.ZAB.OA3.d0137						
ENCI-0054-56.CP.ZAB.OA3.d0137						
EICH-0173-8.CP.ZAB.OA3.d0137						
EICH-0185-8.CP.ZAB.OA3.d0137						
MEPX-0112-8.CP.ZAB.OA3.d0137						
MENG-0444-8.CP.ZAB.OA3.d0137						
MENG-0223-3.CP.ZAB.OA3.d0137						
MENG-0786-19.CP.ZAB.OA3.d0137						
MENG-0636-2.CP.ZAB.OA3.d0137						
EICH-0169-11.CP.ZAB.OA3.d0137						
MENG-0253-10.CP.ZAB.OA3.d0137						
MEPX-0291-18.CP.ZAB.OA3.d0137						
EICH-0188-7.CP.ZAB.OA3.d0137						
MENS-0839-17.CP.ZAB.OA3.d0137						
EICH-0230-8.CP.ZAB.OA3.d0137						

Permutation matricielle des contre-plaques en fer damasquiné

N° Inventaire Objets, Code Dpto	PDORSALE4	PDORSALE3	PDORSALE2	PDORSALE1	CRATIERES 1/2/3/4/5/6/7/8/9/10/11/12	
					CRATIERE 1	CRATIERE 2
VEND-0556-46.CP.ZAB.OA3.d0137						
ENCI-0029-46.CP.ZAB.OA3.d0137						
ECHW-1033-22.CP.ZAB.OA3.d0137						
NEUE-0070-3.CP.ZAB.OA3.d0137						
EICH-0214-2.CP.ZAB.OA3.d0137						
MEPX-0046-5.CP.ZAB.OA3.d0137						
MEPX-0063-12.CP.ZAB.OA3.d0137						
MENS-0177-6.CP.ZAB.OA3.d0137						
EICH-0216-2.CP.ZAB.OA3.d0137						
ENCI-0071-3.CP.ZAB.OA3.d0137						
MUNZ-0075-2.CP.ZAB.OA3.d0137						
MENG-0473-3.CP.ZAB.OA3.d0137						
EICH-0124-13.CP.ZAB.OA3.d0137						
HEGE-0098-234.3.CP.ZAB.OA3.d0137						
ENCI-0014-39.CP.ZAB.OA3.d0137						
ILFU-0123-2.CP.ZAB.FA3.d0137						
MENG-0263-6.CP.ZAB.FA3.d0137						
ILFU-0050-3.CP.ZAB.OA3.d0137						
HEGE-0101-229.3.CP.ZAB.OA3.d0137						
BUGH-0005-23.CP.ZAB.OA3.d0137						
EICH-0115-6.CP.ZAB.OA3.d0137						
MENG-0237-4.CP.ZAB.OA3.d0137						
MENG-0815-1.CP.ZAB.OA3.d0137						
ILFU-0073-31.CP.ZAB.OA3.d0137						
DIC-0013-10087.CP.ZAB.OA3.d0137						
MENS-0805-4.CP.ZAB.OA3.d0137						
MUNZ-0131-6-7.CP.ZAB.OA3.d0137						
LUT-0004-3.CP.ZAB.OA3.d0137						
ILFU-0100-3.CP.ZAB.OA3.d0137						
ILFU-0212-8.CP.ZAB.OA3.d0137						
ILFU-0186-8.CP.ZAB.OA3.d0137						
VEND-0124-6.CP.ZAB.OA3.d0137						
NEUE-0050-5.CP.ZAB.OA3.d0137						
EICH-0127-9.CP.ZAB.OA3.d0137						
MENG-0125-2.CP.ZAB.OA3.d0137						
MENS-0068-8.CP.ZAB.OA3.d0137						
MENG-0823-8.CP.ZAB.OA3.d0137						
MEPX-0280-20.CP.ZAB.OA3.d0137						
MENG-0433-10.CP.ZAB.OA3.d0137						
MENG-0414-5.CP.ZAB.OA3.d0137						
ENCI-0054-56.CP.ZAB.OA3.d0137						
EICH-0173-8.CP.ZAB.OA3.d0137						
EICH-0185-8.CP.ZAB.OA3.d0137						
MEPX-0112-8.CP.ZAB.OA3.d0137						
MENG-0444-8.CP.ZAB.OA3.d0137						
MENG-0223-3.CP.ZAB.OA3.d0137						
MENG-0786-19.CP.ZAB.OA3.d0137						
MENG-0636-2.CP.ZAB.OA3.d0137						
EICH-0169-11.CP.ZAB.OA3.d0137						
MENG-0253-10.CP.ZAB.OA3.d0137						
MEPX-0291-18.CP.ZAB.OA3.d0137						
EICH-0188-7.CP.ZAB.OA3.d0137						
MENG-0839-17.CP.ZAB.OA3.d0137						
EICH-0230-8.CP.ZAB.OA3.d0137						

Permutation matricielle des plaques dorsales en fer damasquiné

ANNEXE 52 : CRÉDITS DES DESSINS ET PHOTOGRAPHIES DES GARNITURES DE CEINTURES DU CORPUS.

Commune	Site	Crédits dessins et photographies
Achenheim	Lotissement "La Prairie"	Chenal 2017 ; T. Fischbach
Artzenheim	Lotissement Les violettes	Barrand-Emam et al. 2013
Bâle	Gotterbarmweg	Lehmann 2014
Bâle	Bernerring	Martin 1976
Bâle	Kleinhüningen	Giesler-Müller 1992
Bischoffingen	Biegerten	Struck 1985
Buggingen	Weckersgraben	Jansen 2003
Didenheim	ZAC des Collines	Mamie, Mauduit 2009
Durmersheim	Im Eck	Pape 1994
Eckwersheim	Burgweg Links	Châtelet 2018
Eichstetten am Kaiserstuhl	Wannenberg	Sasse 2001
Emmendingen	Schlossberg	Fingerlin 1975
Endingen am Kaiserstuhl	Diel-Burg	Theune-Grosskopf 1989
Erstein	Untergasse	T. Fischbach
Geispolsheim	Schwobenfeld	Landolt et al. 2013
Hégenheim	45 rue de Hésingue	Billoin 2007, Billoin et al. 2008 ; T. Fischbach
Ichtratzheim	ZAC Niederfeld	Fossurier 2013
Iffezheim	Hardstrasse	Pape 1996
Illfurth	Burgelen/Hasenrain	Roth-Zehner, Cartier 2007 ; Mauduit et al. 2016b ; Barrand-Emam A paraître (a) ; T. Fischbach
Illkirch-Graffenstaden	Colonne	Baudoux et al. 1997
Kolbsheim	Vogeseblick	Denaire et al. 2013
Lutter	Obersaage	Schweitzer, 1975/1976 ; Schweitzer 1976
Matzenheim	Bodengewann	Châtelet 2009b
Mengen	Mengener Brücke	Walter 2008
Merdingen	Hütstel/Schönberg	Fingerlin 1971
Merxheim	Obere Reben	Barrand-Emam à paraître (b) ; Mauduit et al. 2016a
Munzingen	Waldkinzig	Groove, Burger-Heinrich 2001
Neuenburg am Rhein	Grissheim	Struck 1984
Niedernai	Kirchbuehl	Zehnacker 1996 ; Schnitzler 1997
Odratzheim	Sandgrube	Koziol 2012
Opfingen	Katzensteig	Bücker, Hoeper 1993
Osthouse	Galgen	Châtelet 2009b
Pfulgriesheim	Krautplaetzle	Peytremann 2013
Réguisheim	Oberfeld/Grossfeld	Roth-Zehner 2004
Roeschwoog	Am Wasserturm	Koziol et al. 2012
Sausheim	31 rue des vergers	Abert et al. 2014
Sélestat	Nouvelle Bibliothèque Humaniste	T. Fischbach
Vendenheim	Entrepôt Atlas Fly	Barrand-Emam et al. 2013b
Wasselonne	Wiedbiehl	Watou et al. 2005
Wyhl am Kaiserstuhl	Leiselheimer Kreuz	Fingerlin 2009

ANNEXE 53 : RAPPORT DES ANALYSES PALÉOGÉNOMIQUE DES OSSEMENTS DES SÉPULTURES 125 ET 172 D'ILLFURTH « BUERGELEN » PAR M. PRUVOST (PACEA, UMR5199 UNIVERSITÉ DE BORDEAUX)

Étude paléogénomique des ossements d'Ilfurth

Mélanie Pruvost

PACEA, UMR5199 Université de Bordeaux

LES ÉCHANTILLONS

Les prélèvements ont été réalisés au niveau de la partie pétreuse de l'os temporal, très dense, car cette région est particulièrement propice à la préservation de l'ADN et permet ainsi d'augmenter le rendement des analyses paléogénétiques mais aussi leur fiabilité. Plus la quantité d'ADN endogène (c'est-à-dire provenant de l'individu étudié) est élevée et plus le risque de contamination est faible.

Des conditions de travail strictes pour éviter toutes contaminations ont été respectées pour toutes les étapes d'extraction, de purification et de préparation des mélanges réactionnels. Avant de réaliser les prélèvements, la surface externe des ossements qui est la plus susceptible d'avoir été contaminée lors des manipulations est retirée à l'aide d'un scalpel stérile. Les prélèvements sont ensuite réalisés avec une perceuse de précision au niveau de la partie pétreuse de l'os temporal. Entre 200 mg et 150 mg de poudre d'os ont été utilisés pour réaliser chaque extraction d'ADN.

RESULTATS PRELIMINAIRES

Préservation et authenticité de l'ADN

Afin d'évaluer l'état de préservation de l'ADN dans les échantillons, des banques d'ADN destinées au séquençage haut-débit ont été réalisées sur les extraits. Celles-ci ont ensuite été séquencées sur un séquenceur de deuxième génération Nextseq (Illumina), sur la plateforme de séquençage de l'IRBA (Institut de Recherche Biomedicale des armées, Paris). La proportion de séquences alignées sur le génome humain de référence par rapport au nombre total de séquences obtenues pour chaque individu permet d'estimer le taux d'ADN endogène préservé dans ces échantillons (cf tableau ci-dessous). Les taux d'ADN endogène pour les individus de Ilfurth sont de 2,4% et 4,7%.

Echantillons	Seq total	Seq Humain	% ADN Endogene
ILL125	166268	14601	2,45%
ILL172	88526	10916	4,74%

Détermination du sexe biologique

La détermination du sexe biologique des échantillons repose sur deux critères : la présence de séquences d'ADN spécifiques du chromosome X ou Y, et la quantité de séquences d'ADN s'alignant au chromosome X, par rapport à celle s'alignant sur les autosomes (chromosomes non-sexuels). En effet, l'homme possède 22 paires d'autosomes ainsi qu'une paire de chromosomes sexuels. Chez la femme, le chromosome X est présent en deux exemplaires, tandis que l'homme possède un seul chromosome X et un chromosome Y. Ainsi, la proportion attendue de séquences d'ADN correspondant au chromosome X chez un individu masculin est deux fois moindre que celle de tous les autres chromosomes, en tenant compte de leur taille respective. Le graphe ci-dessous (Figure 3) représente les résultats obtenus pour les échantillons d'Illfurth. La sensibilité et la fiabilité de cette méthode dépend du nombre total de séquences prises en compte : plus ce nombre est important, moins le calcul du ratio sera sensible aux artefacts expérimentaux pouvant engendrer des valeurs ambiguës. Bien que le nombre de séquences obtenus pour ces échantillons soit faible, nous avons pu déterminer avec une bonne fiabilité (cf Fig1) que l'individu provenant de la sépulture 125 était une femme et celui provenant de la sépulture 172, un homme.

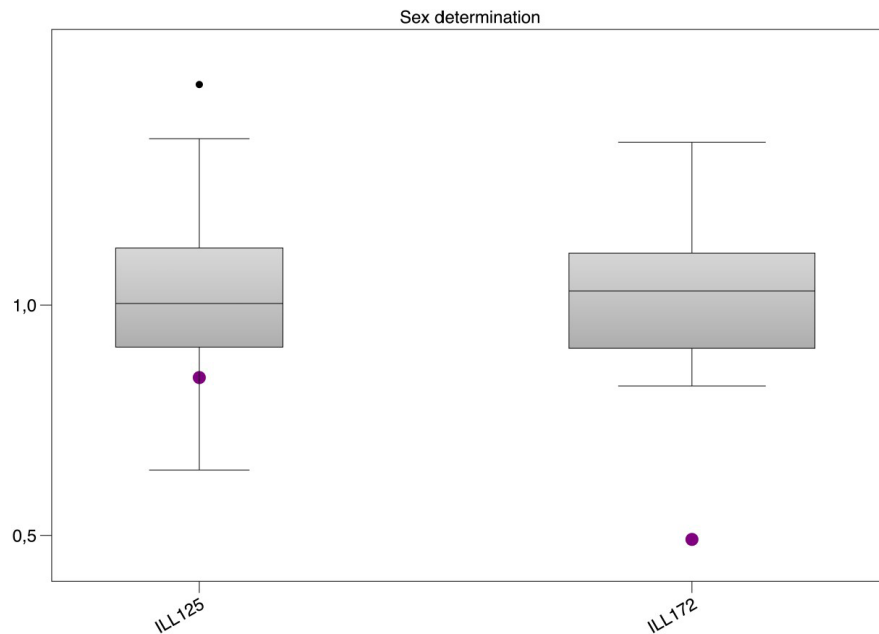

Figure 1 : Détermination du sexe à partir des données génomiques. Le point rose représente le ratio de séquences pour le chromosome X par rapport à celui attendu. Une valeur de 0,5 correspond à un Homme et une valeur de 1 à une femme.

Thomas FISCHBACH



Les garnitures de ceintures du haut Moyen Âge (V^e-X^e siècles) en contexte funéraire dans le sud du Rhin supérieur



Cette étude porte sur les garnitures de ceintures du haut Moyen Âge découvertes en contexte funéraire dans le sud du Rhin supérieur. En s'appuyant sur 40 sites, 1374 sépultures et 2370 objets, trois axes ont été abordés : la typochronologie, l'étude de la position des objets dans les sépultures et le rapport de ces objets au sexe et/ou au genre du défunt. Par ces trois axes, il a été possible de questionner le rôle de la ceinture dans les pratiques funéraires, mais aussi leurs aspects symboliques, culturels et sociaux. L'apport de datations radiocarbone a permis de proposer une typochronologie qui dépasse la limite généralement retenue qui se situe dans la première moitié du VIII^e siècle. L'analyse des positions des objets a permis de mettre en évidence une pratique particulière qui consiste à déposer la ceinture sur les jambes du défunt. Enfin, l'étude du lien entre les garnitures de ceintures et le sexe et/ou le genre du défunt a mis en évidence de possibles influences d'outre-Rhin.

Mots clés : haut Moyen Âge, sépultures, ceintures, pratiques funéraires, Rhin supérieur.

Diese Studie konzentriert sich auf Gürtelgarnituren aus dem frühen Mittelalter, die in einem Bestattungskontext am südlichen Oberrhein entdeckt wurden. Auf der Grundlage von 40 Stätten, 1374 Bestattungen und 2370 Objekten werden drei Achsen behandelt: die Typochronologie, die Untersuchung der Position der Objekte in den Bestattungen und die Beziehung dieser Objekte zum Geschlecht und/oder zum Gender der Verstorbenen. Durch diese drei Achsen war es möglich, die Rolle des Gürtels bei Bestattungspraktiken, aber auch ihre symbolischen, kulturellen und sozialen Aspekte zu hinterfragen. Der Beitrag der Radiokohlenstoffdatierung hat es möglich gemacht, eine Typochronologie vorzuschlagen, die über die allgemein akzeptierte Grenze der ersten Hälfte des 8. Jahrhunderts. Die Analyse der Positionen der Objekte hat es ermöglicht, eine besondere Praxis hervorzuheben, die darin besteht, den Gürtel auf die Beine des Verstorbenen zu legen. Die Untersuchung des Zusammenhangs zwischen dem Gürtelbesatz und dem Geschlecht und/oder dem Gender des Verstorbenen ergab schließlich mögliche Einflüsse von jenseits des Rheins.

Schlagworte: frühen Mittelalter, Graben, Gürtel, Bestattungspraktiken, Oberrhein.

UNIVERSITÉ DE STRASBOURG
ALBERT-LUDWIGS-UNIVERSITÄT FREIBURG



Université
franco-allemande
Deutsch-Französische
Hochschule

**ÉCOLE DOCTORALE SCIENCES HUMAINES ET SOCIALES-PERSPECTIVES
EUROPÉENNES**

UMR7044 ARCHIMEDE

THÈSE présentée par :

Thomas FISCHBACH

Soutenue le 22 décembre 2020

pour obtenir le grade de : **Docteur de l'université de Strasbourg et de l'Albert-Ludwigs-Universität Freiburg**

Discipline/ Spécialité : Archéologie

**Les garnitures de ceintures du haut Moyen-
Âge (V^e-X^e siècles) en contexte funéraire dans
le sud du Rhin supérieur**

Volume 2 : Planches et catalogue des objets

THÈSE dirigée par :

M. WIRBELAUER Eckhard

Professeur, université de Strasbourg

M. BRATHER Sebastian

Professeur, Albert-Ludwigs-Universität Freiburg

RAPPORTEURS :

M. DIERKENS Alain

Professeur émérite, Université Libre de Bruxelles

Mme. PEYTREMANN Edith

Ingénieure de recherche HDR, Inrap

AUTRES MEMBRES DU JURY :

M. HUTH Christoph

Professeur, Albert-Ludwigs-Universität Freiburg

M. STROTH Fabian

Professeur, Albert-Ludwigs-Universität Freiburg

Table des matières

Planches mobilier	5
Boucles simples	7
Rivets de ceintures	32
Passants	33
Ferrets	33
Appliques	35
Plaques-boucles	48
Contre-plaques	110
Plaques dorsales	138
Garnitures multiples	155
Garnitures indéterminées	159
Catalogue des garnitures de ceintures	161
Achenheim «Lotissement la Prairie»	162
Artzenheim «Lotissement les violettes»	162
Bâle «Bernerring»	167
Bâle «Gotterbarmweg»	173
Bâle «Kleinhüningen»	175
Bischoffingen «Biegerten»	194
Buggingen «Weckersgraben»	200
Didenheim «ZAC des Collines»	205
Durmersheim «Im Eck»	207
Eckwersheim «Burgweg Links»	207
Eichstetten am Kaiserstuhl «Wannenberg»	218
Emmendingen «Schlossberg»	270
Endingen am Kaiserstuhl «Diel-Burg»	270
Geispolsheim «Schwobenfeld»	287
Erstein «Untergasse»	287
Hégenheim «45 rue de Hésingue»	288
Iffezheim «Hardstrasse»	298
Ichtratzheim «ZAC Niederfeld»	298
Illfurth «Buergelen/Hasenrain»	302
Illkirch-Graffenstaden «Colonne»	338
Kolbsheim «Vogeseblick»	340
Lutter «Obersaage»	341
Matzenheim «Bodengewann»	342
Mengen «Mengener Brücke»	344
Merdingen «Hütstel/Schönberg»	472
Merxheim «Obere Reben»	492
Munzingen «Waldkinzig»	511
Neuenburg am Rhein «Grissheim»	531
Niedernai «Kirchbuehl»	536
Odratzheim «Sandgrube»	537
Osthouse «Galgen»	552
Opfingen «Katzensteig»	552
Pfulgriesheim «Krautplaetzle»	554
Réguisheim «Oberfeld/Grossfeld»	554
Roeschwoog «Am Wasserturm»	556
Sausheim «31 rue des vergers»	565
Sélestat «Nouvelle Bibliothèque Humaniste»	565
Vendenheim «Entrepôt Atlas-Fly»	565
Wasselonne «Wiedbiehl»	573

Planches mobilier

Commune	Site	Crédits dessins et photographies
Achenheim	Lotissement "La Prairie"	Chenal 2017 ; T. Fischbach
Artzenheim	Lotissement Les violettes	Barrand-Emam et al. 2013
Bäle	Gotterbarmweg	Lehmann 2014
Bäle	Bernerring	Martin 1976
Bäle	Kleinhüningen	Giesler-Müller 1992
Bischoffingen	Biegerten	Struck 1985
Buggingen	Weckersgraben	Jansen 2003
Didenheim	ZAC des Collines	Mamie, Mauduit 2009
Durmersheim	Im Eck	Pape 1994
Eckwersheim	Burgweg Links	Châtelet 2018
Eichstetten am Kaiserstuhl	Wannenberg	Sasse 2001
Emmendingen	Schlossberg	Fingerlin 1975
Endingen am Kaiserstuhl	Diel-Burg	Theune-Grosskopf 1989
Erstein	Untergasse	T. Fischbach
Geispolsheim	Schwobensfeld	Landolt et al. 2013
Hégenheim	45 rue de Hésingue	Billoin 2007, Billoin et al. 2008 ; T. Fischbach
Ichtratzheim	ZAC Niederfeld	Fossurier 2013
Iffezheim	Hardstrasse	Pape 1996
Illfurth	Buergelen/Hasenrain	Roth-Zehner, Cartier 2007 ; Mauduit et al. 2016b ; Barrand-Emam A paraître (a) ; T. Fischbach
Illkirch-Graffenstaden	Colonne	Baudoux et al. 1997
Kolbsheim	Vogeseblick	Denaire et al. 2013
Lutter	Obersaage	Schweitzer, 1975/1976 ; Schweitzer 1976
Matzenheim	Bodengewann	Châtelet 2009b
Mengen	Mengener Brücke	Walter 2008
Merdingen	Hütstel/Schönberg	Fingerlin 1971
Merxheim	Obere Reben	Barrand-Emam à paraître (b) ; Mauduit et al. 2016a
Munzingen	Waldkinzig	Groove, Burger-Heinrich 2001
Neuenburg am Rhein	Grissheim	Struck 1984
Niedernal	Kirchbuehl	Zehnacker 1996 ; Schnitzler 1997
Odratzheim	Sandgrube	Koziol 2012
Opfingen	Katzensteig	Bücker, Hoepfer 1993
Osthouse	Galgen	Châtelet 2009b
Pfulgriesheim	Krautplaetzle	Peytremann 2013
Réguisheim	Oberfeld/Grossfeld	Roth-Zehner 2004
Roeschwoog	Am Wasserturm	Koziol et al. 2012
Sausheim	31 rue des vergers	Abert et al. 2014
Sélestat	Nouvelle Bibliothèque Humaniste	T. Fischbach
Vendenheim	Entrepôt Atlas Fly	Barrand-Emam et al. 2013b
Wasselonne	Wiedbiehl	Watou et al. 2005
Wuhl am Kaiserstuhl	Leiselheimer Kreuz	Fingerlin 2009

PLANCHE 1

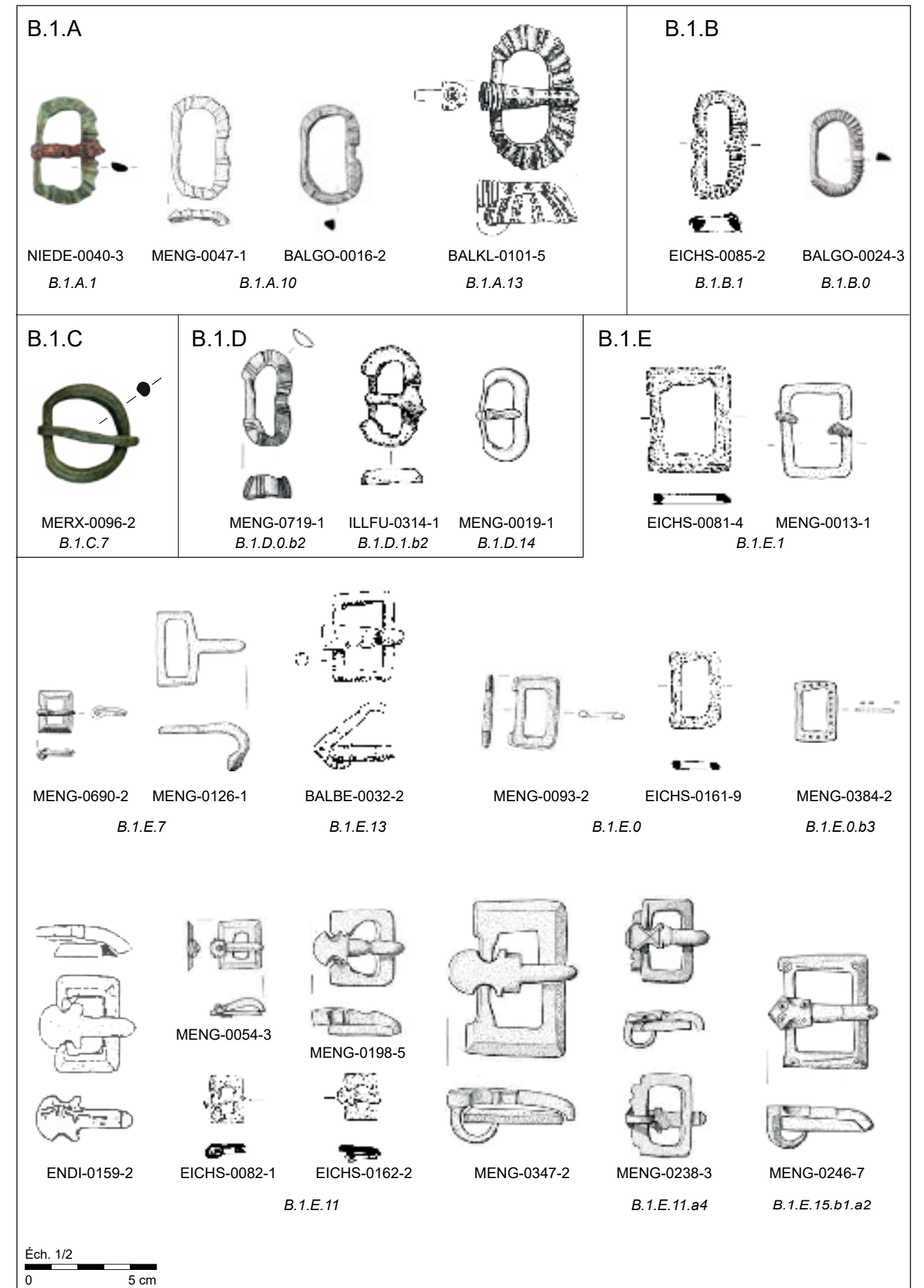

Boucles simples en métaux non ferreux de formes côtelées (B.1.A), cannelée (B.1.B), rondes (B.1.C), réniformes (B.1.D) et quadrangulaires (B.1.E).

PLANCHE 2

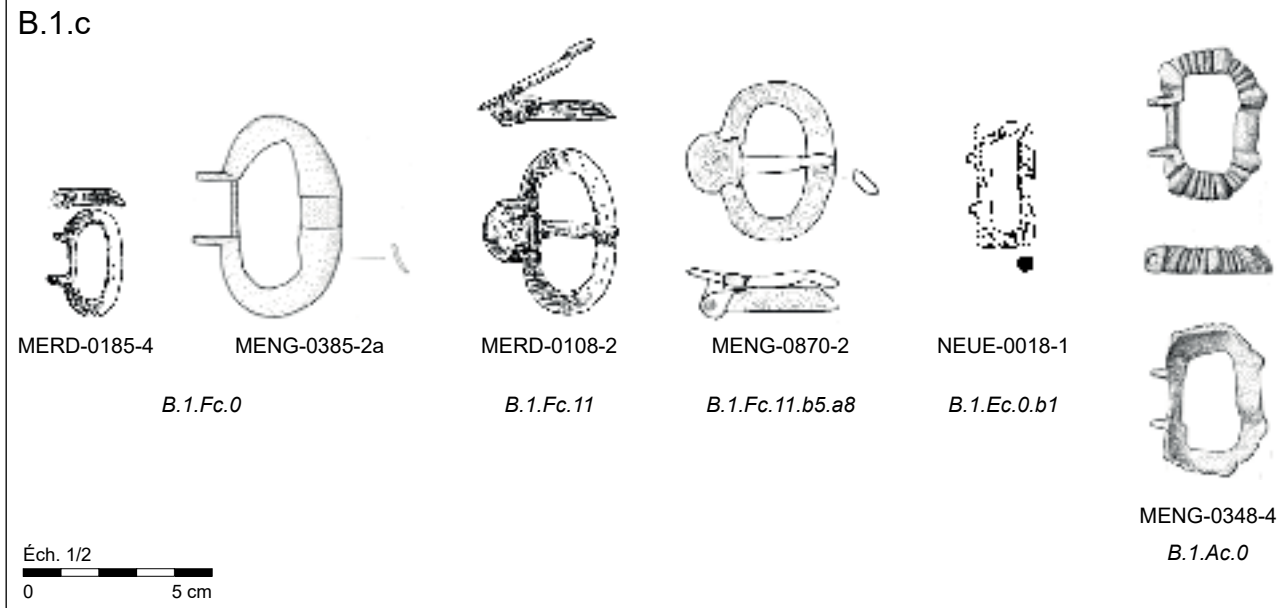

Boucles simples en métaux non ferreux à charnières de formes ovales (B.1.Fc), quadrangulaires (B.1.Ec) et côtelées (B.1.Ac).

PLANCHE 3

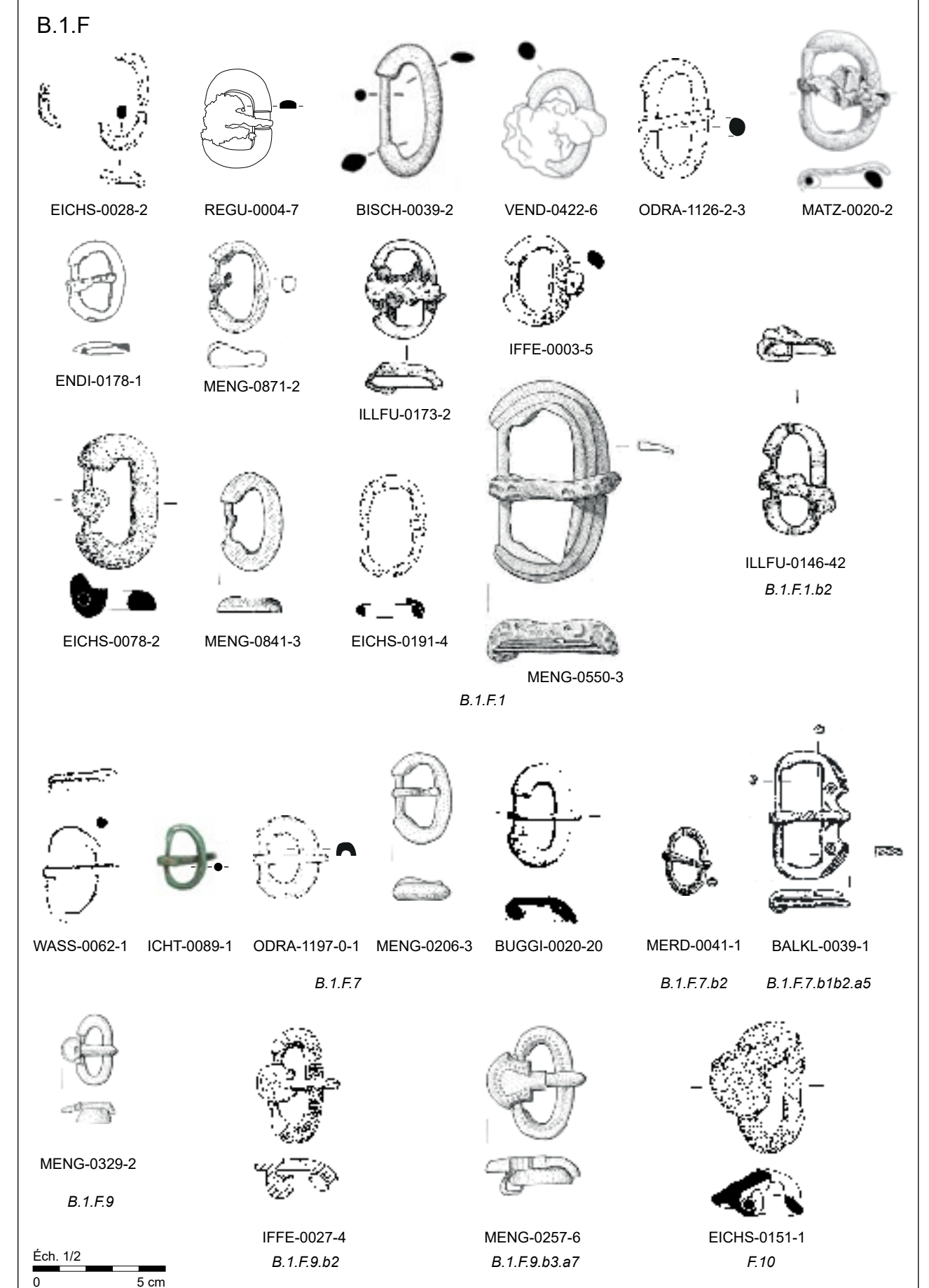

Boucles simples en métaux non ferreux ovales à ardillons droits en fer (B.1.F.1), droits en métaux non ferreux (B.1.F.7), à bases fongiformes en métaux non ferreux (B.1.F.9) et à bases rondes en métaux non ferreux (B.1.F.10).

PLANCHE 4

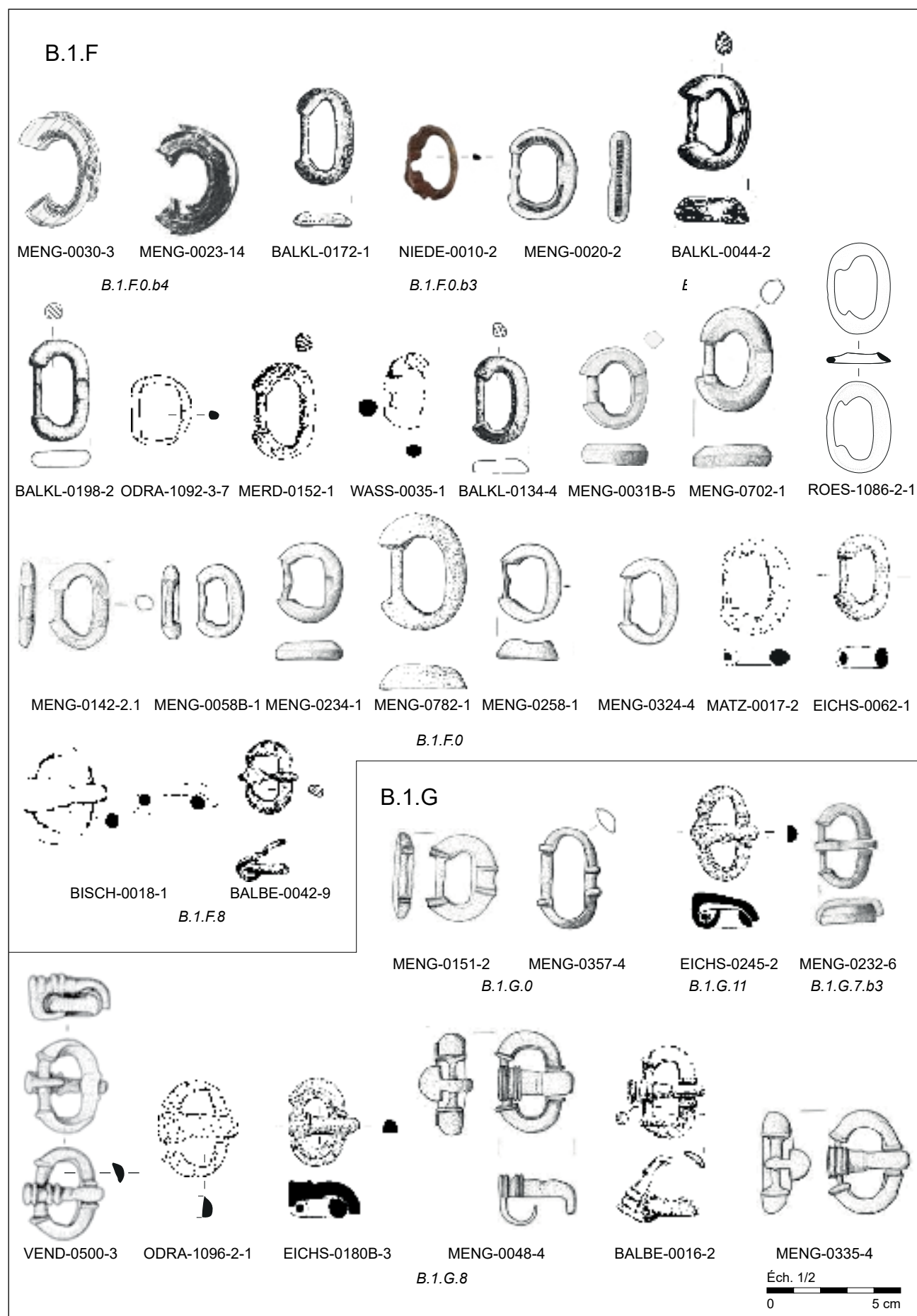

Boucles simples métaux non ferreux ovales sans ardillons (B.1.F.0) et ardillons en pistons (B.1.F.8) et ovales à liserets moulés sans ardillons (B.1.G.0), à ardillons à bases scutiformes (B.1.G.11), à ardillons droits en fer (B.1.G.7) et à ardillons en pistons (B.1.G.8).

PLANCHE 5

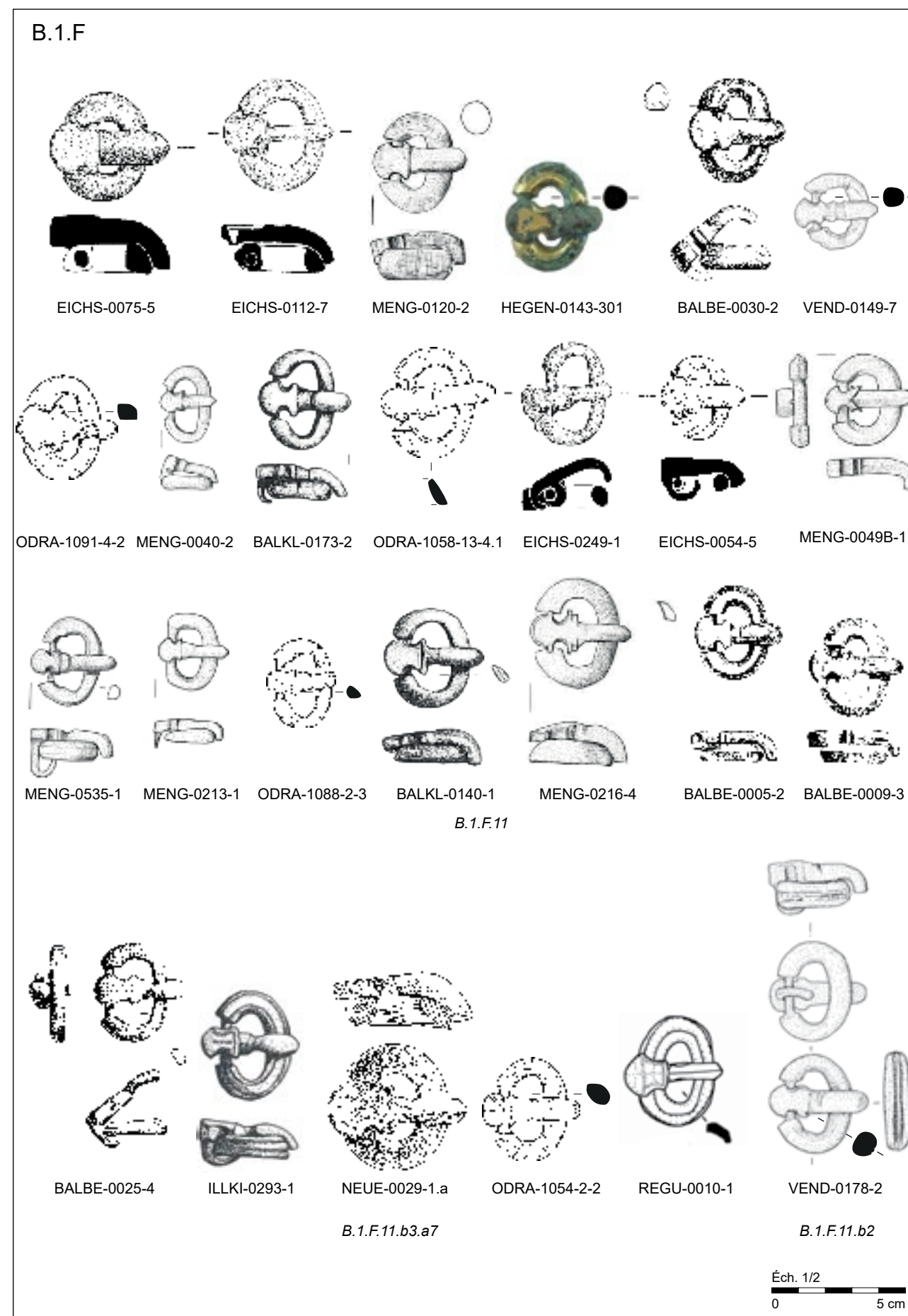

Boucles simples en métaux non ferreux ovales à ardillons à bases scutiformes (B.1.F.11).

PLANCHE 6

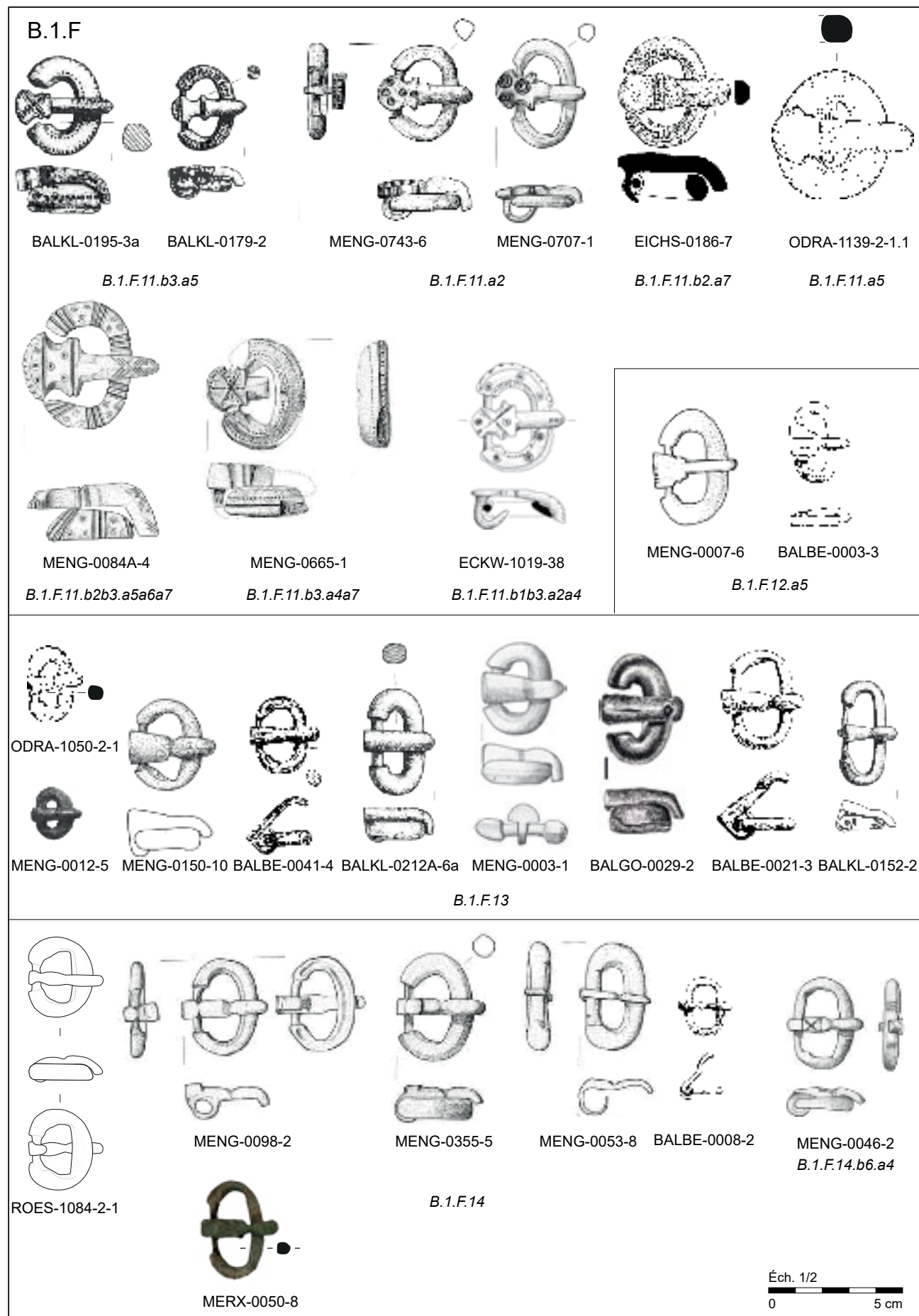

Boucles simples en métaux non ferreux ovales à ardillons à bases scutiformes (B.1.F.11), à bases à ressauts (B.1.F.12), tronconiques (B.1.F.13) et droits à étranglement (B.1.F.14).

PLANCHE 7

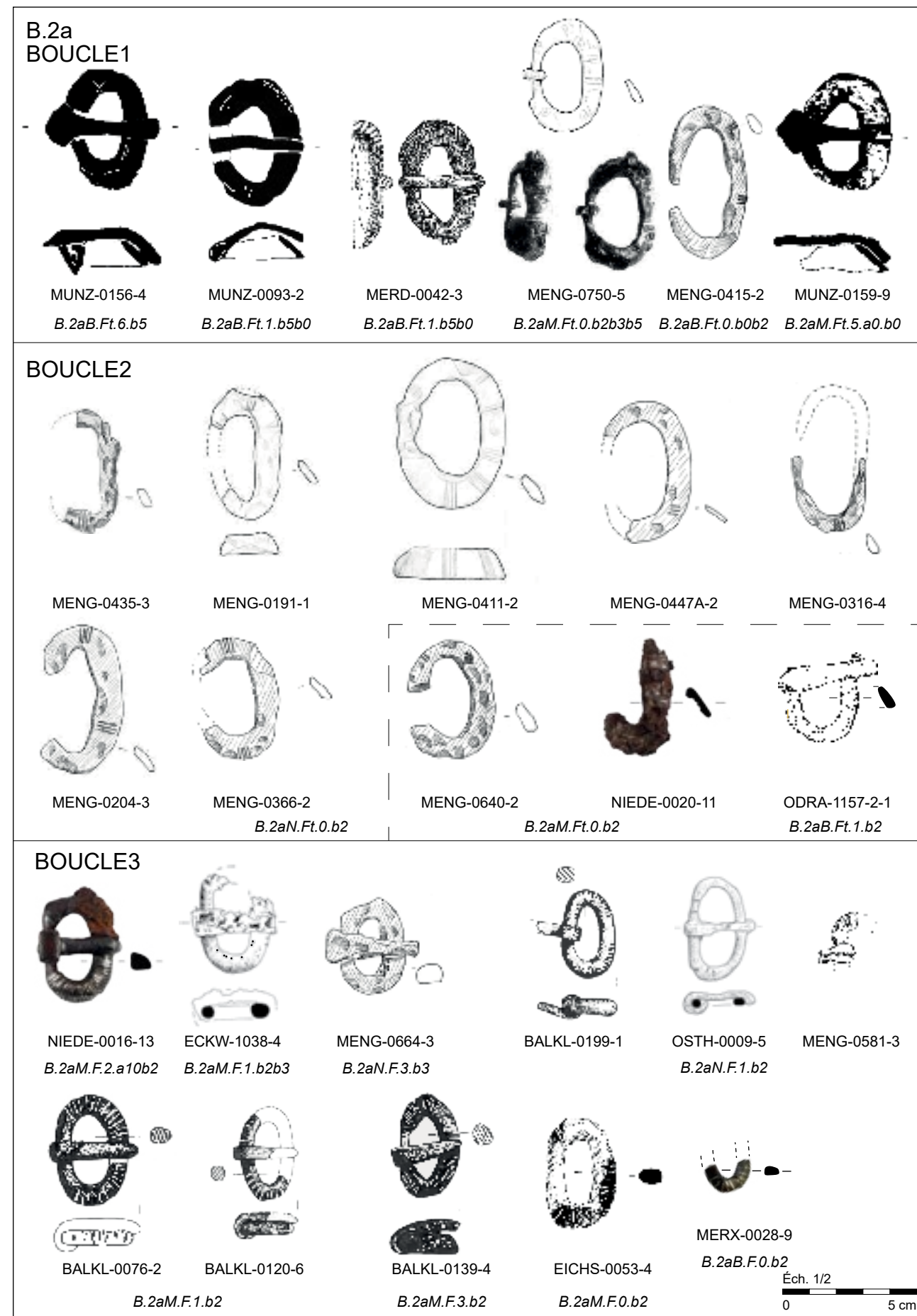

Boucles simples en fer damasquiné des groupes typologiques BOUCLE1, 2 et 3.

PLANCHE 8

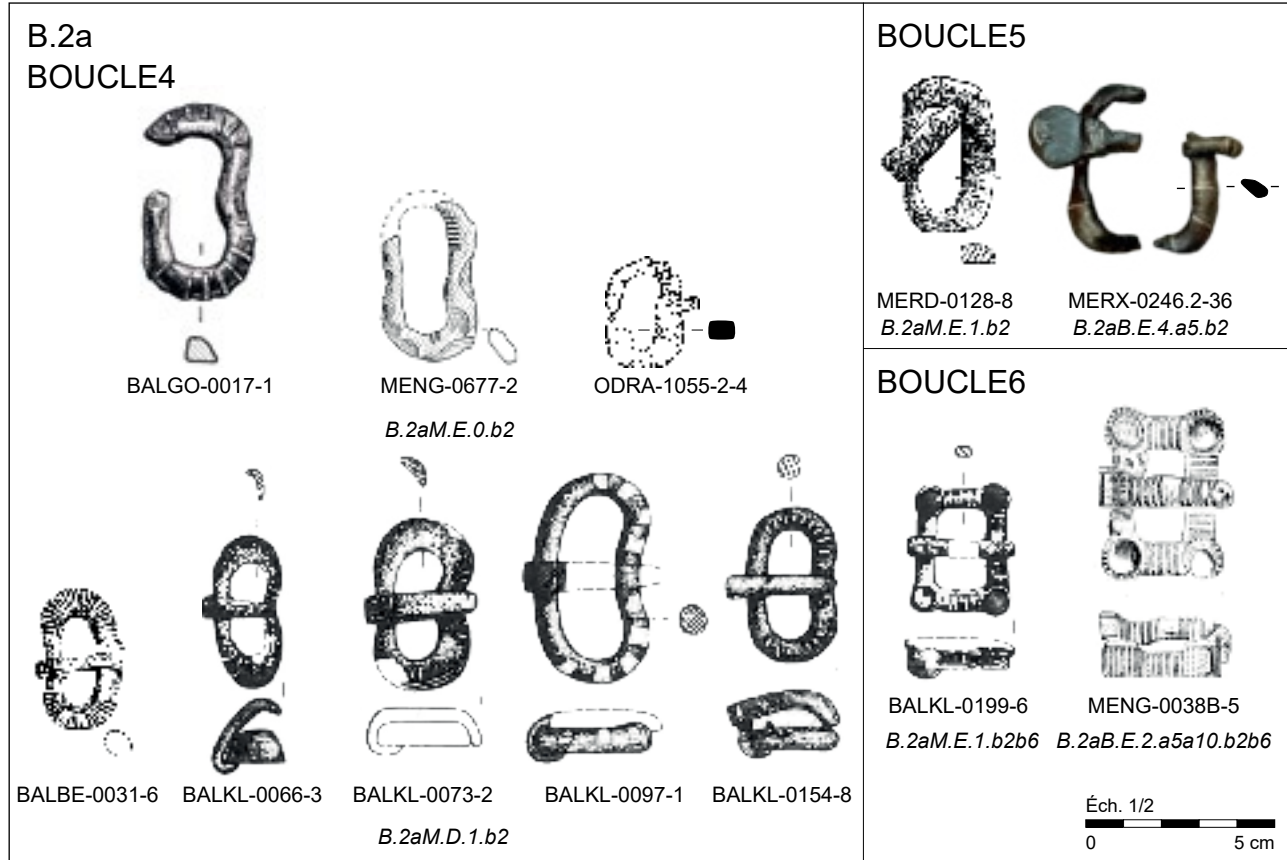

Boucles simples en fer damasquiné des groupes typologiques BOUCLE4, 5 et 6.

PLANCHE 9

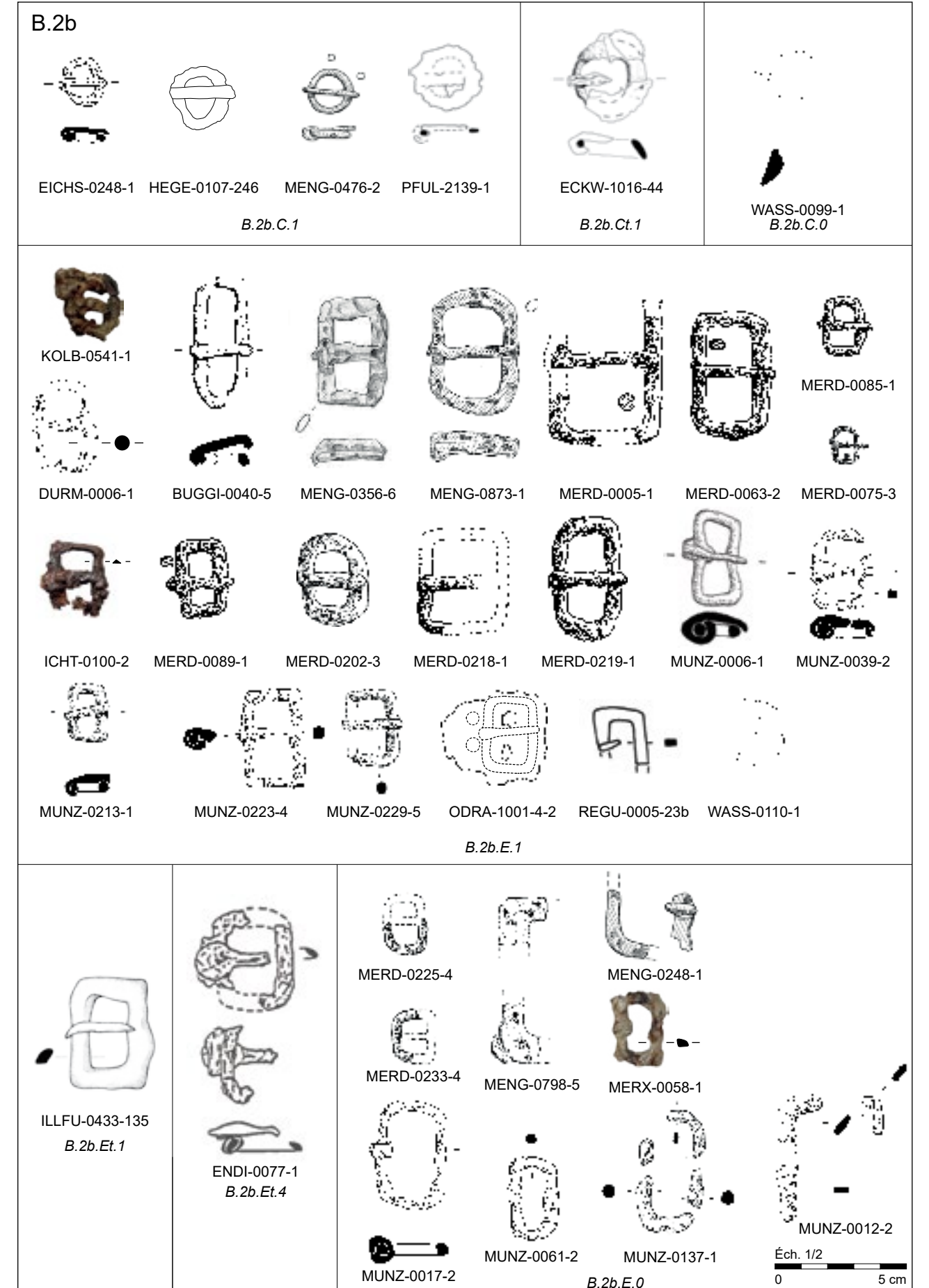

Boucles simples en fer non damasquiné de formes rondes (B.2b.C) et quadrangulaires (B.2b.E).

PLANCHE 10



Boucles simples en fer non damasquiné de formes en D (B.2b.H) et réniformes (B.2b.D).

PLANCHE 11

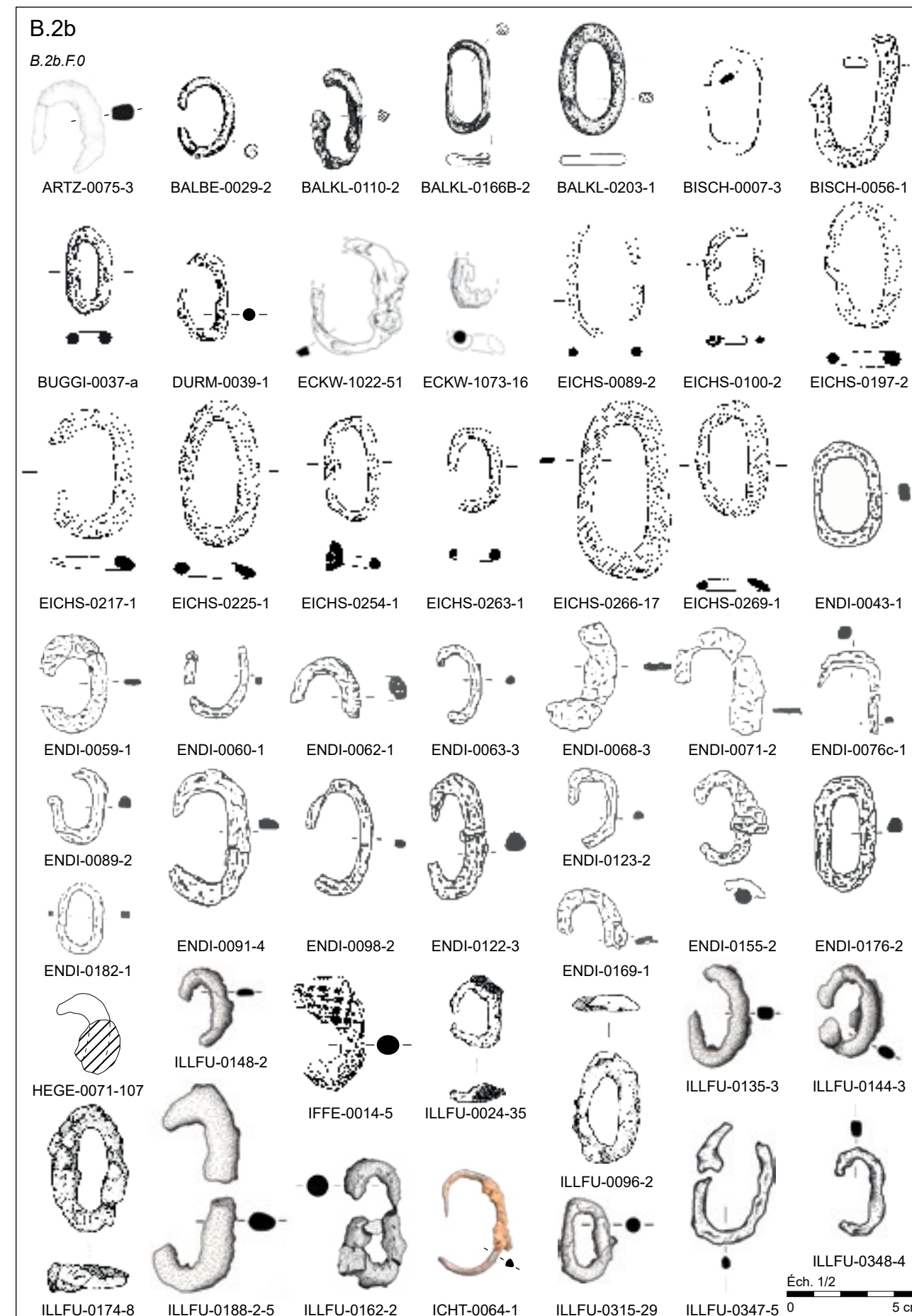

Boucles simples en fer non damasquiné de formes ovales sans arillons (B.2b.F.0).

PLANCHE 12

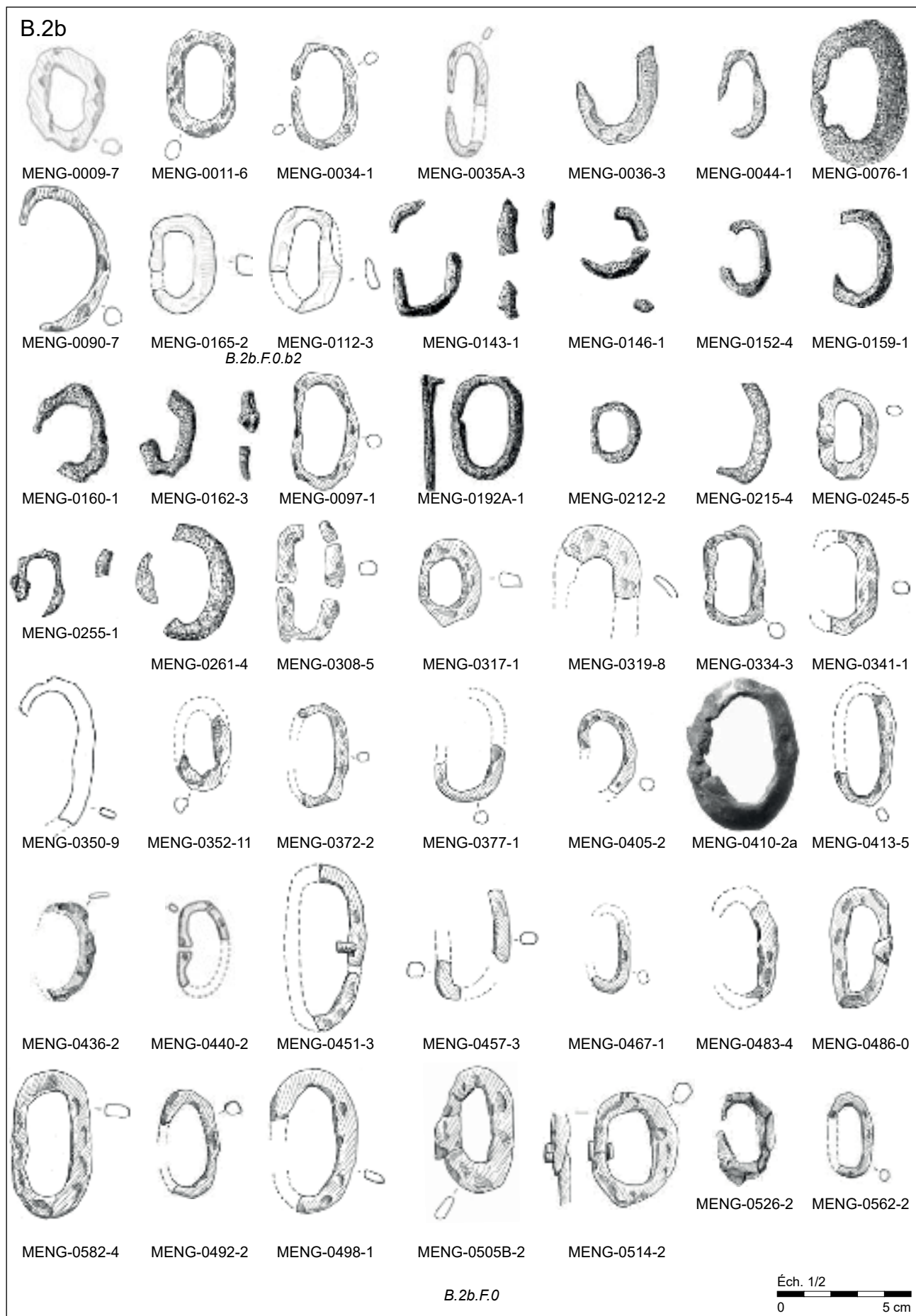

Boucles simples en fer non damasquiné de formes ovales sans ardillons (B.2b.F.0).

PLANCHE 13

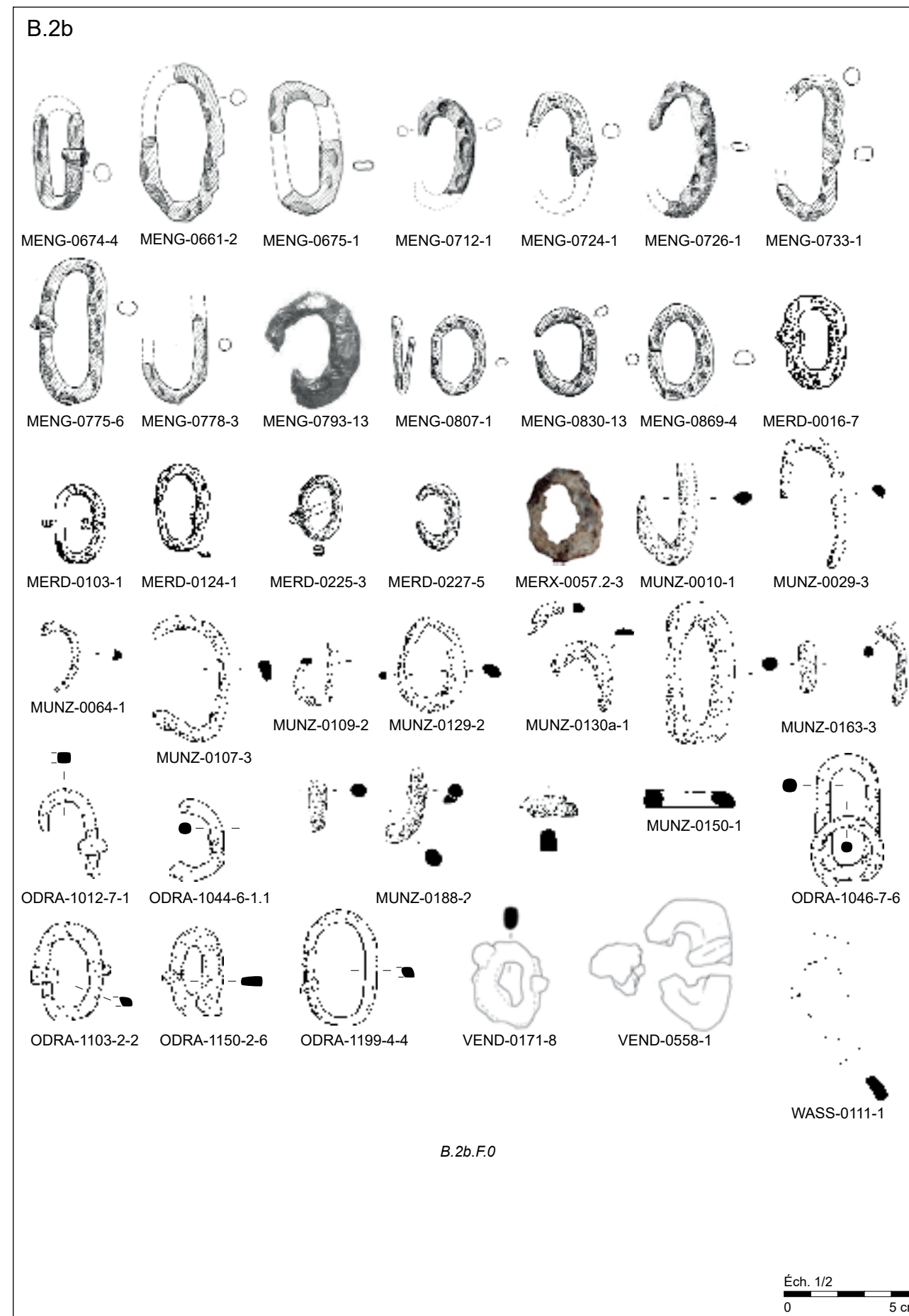

Boucles simples en fer non damasquiné de formes ovales sans ardillons (B.2b.F.0).

PLANCHE 14

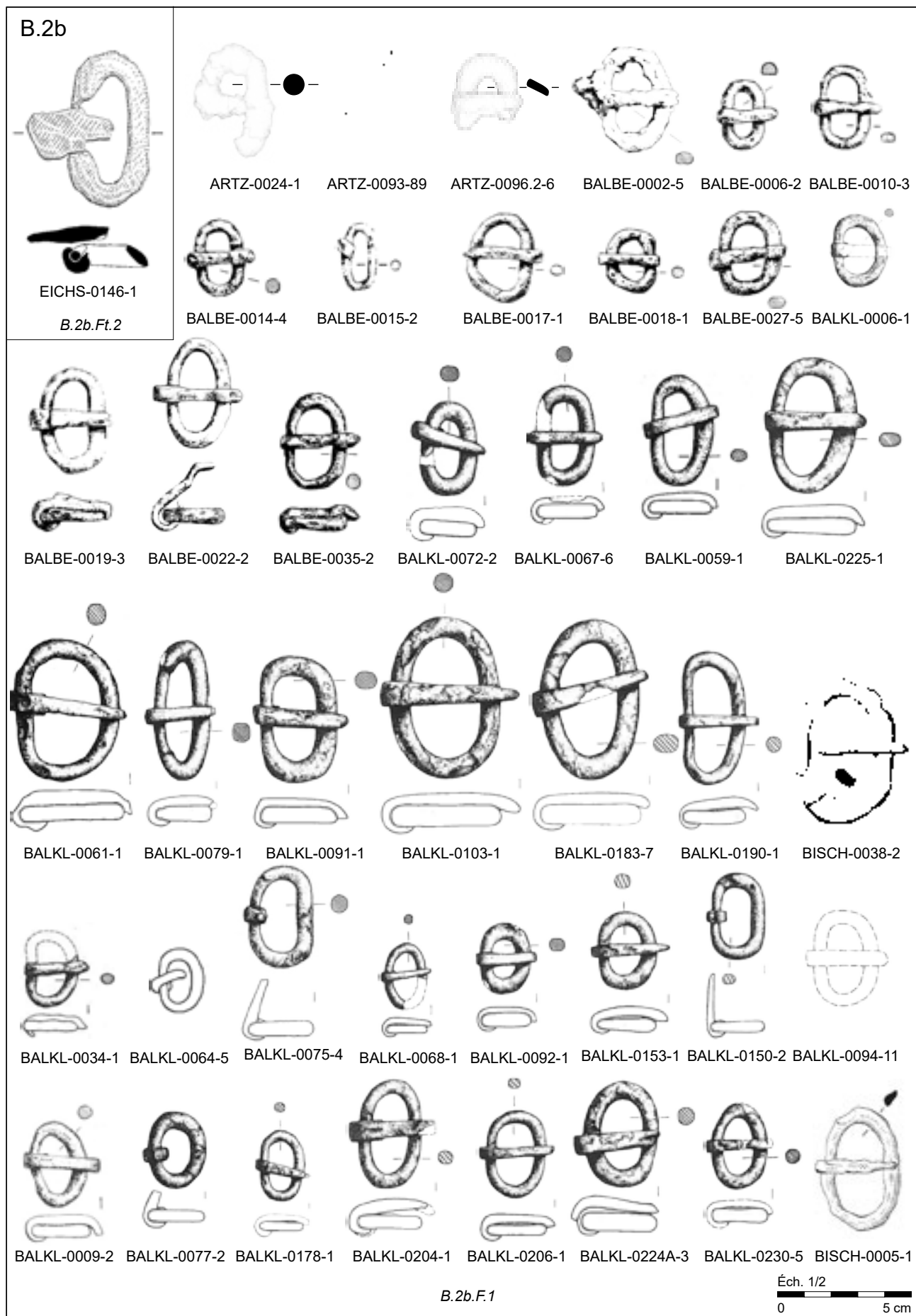

Boucles simples en fer non damasquiné de formes ovales à profils tronconiques (B.2b.Ft) et ovales à arpillons droits (B.2b.F.1).

PLANCHE 15

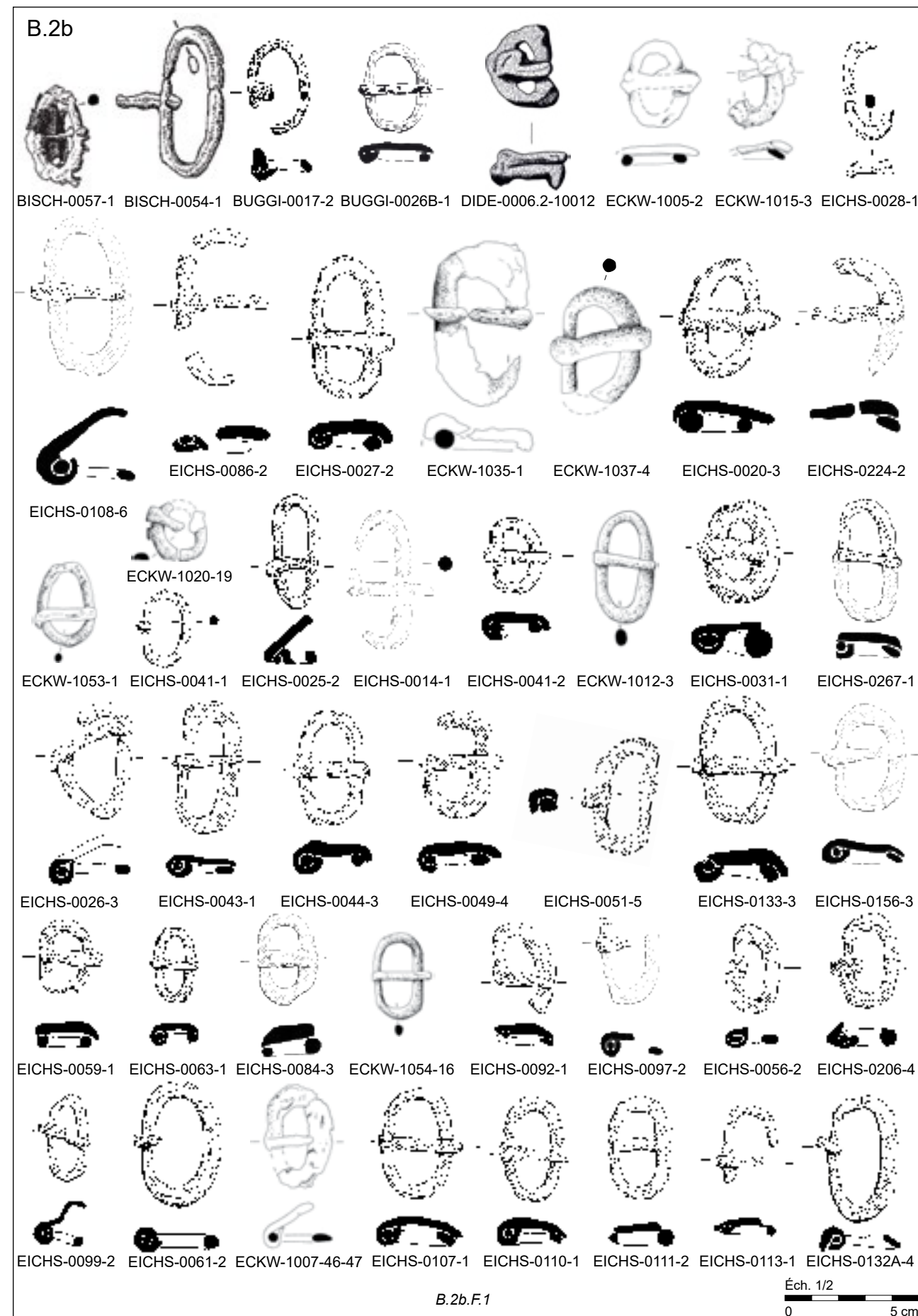

Boucles simples en fer non damasquiné de formes ovales à arpillons droits (B.2b.F.1).

PLANCHE 16



Boucles simples en fer non damasquiné de formes ovales à ardillons droits (B.2b.F.1).

PLANCHE 17

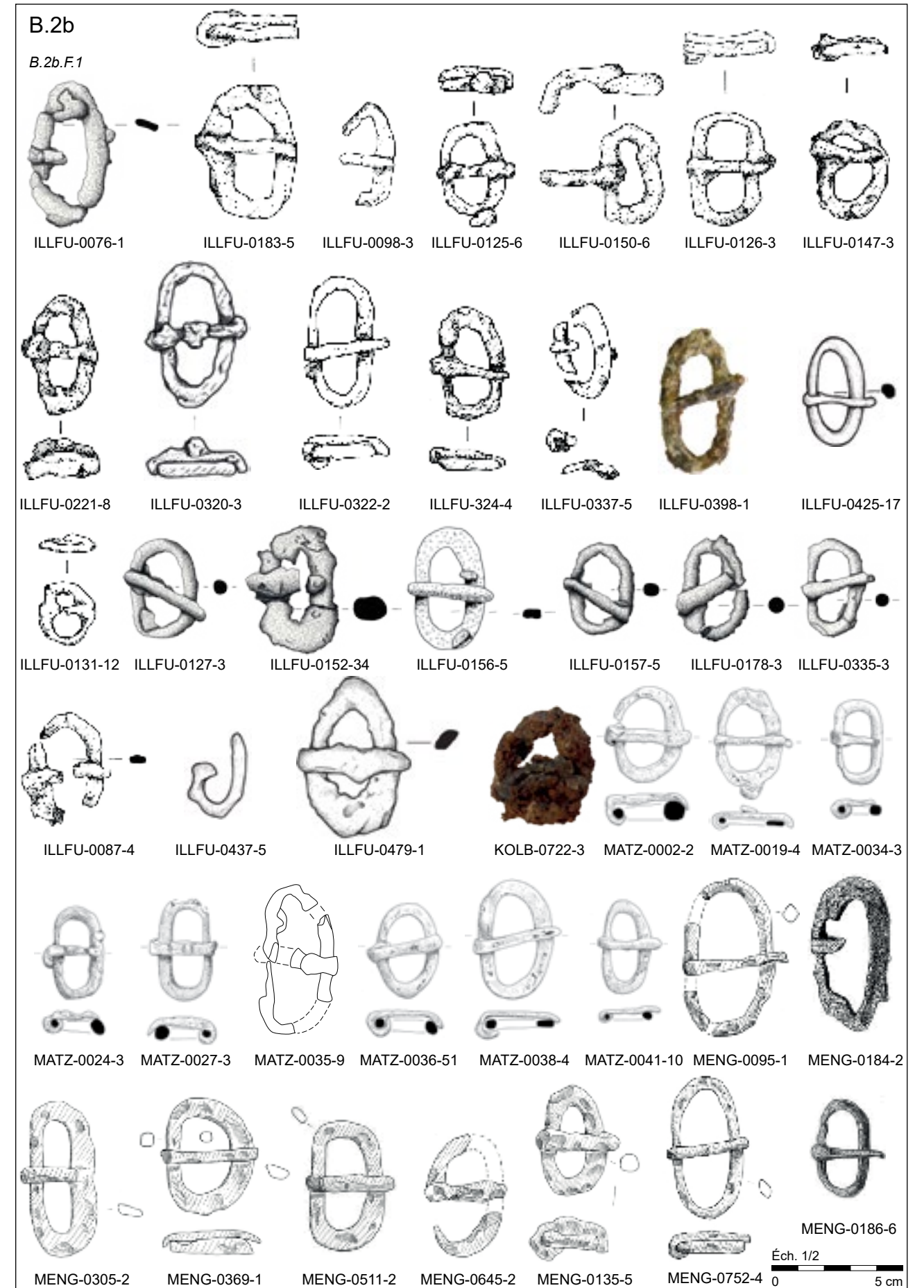

Boucles simples en fer non damasquiné de formes ovales à ardillons droits (B.2b.F.1).

PLANCHE 18

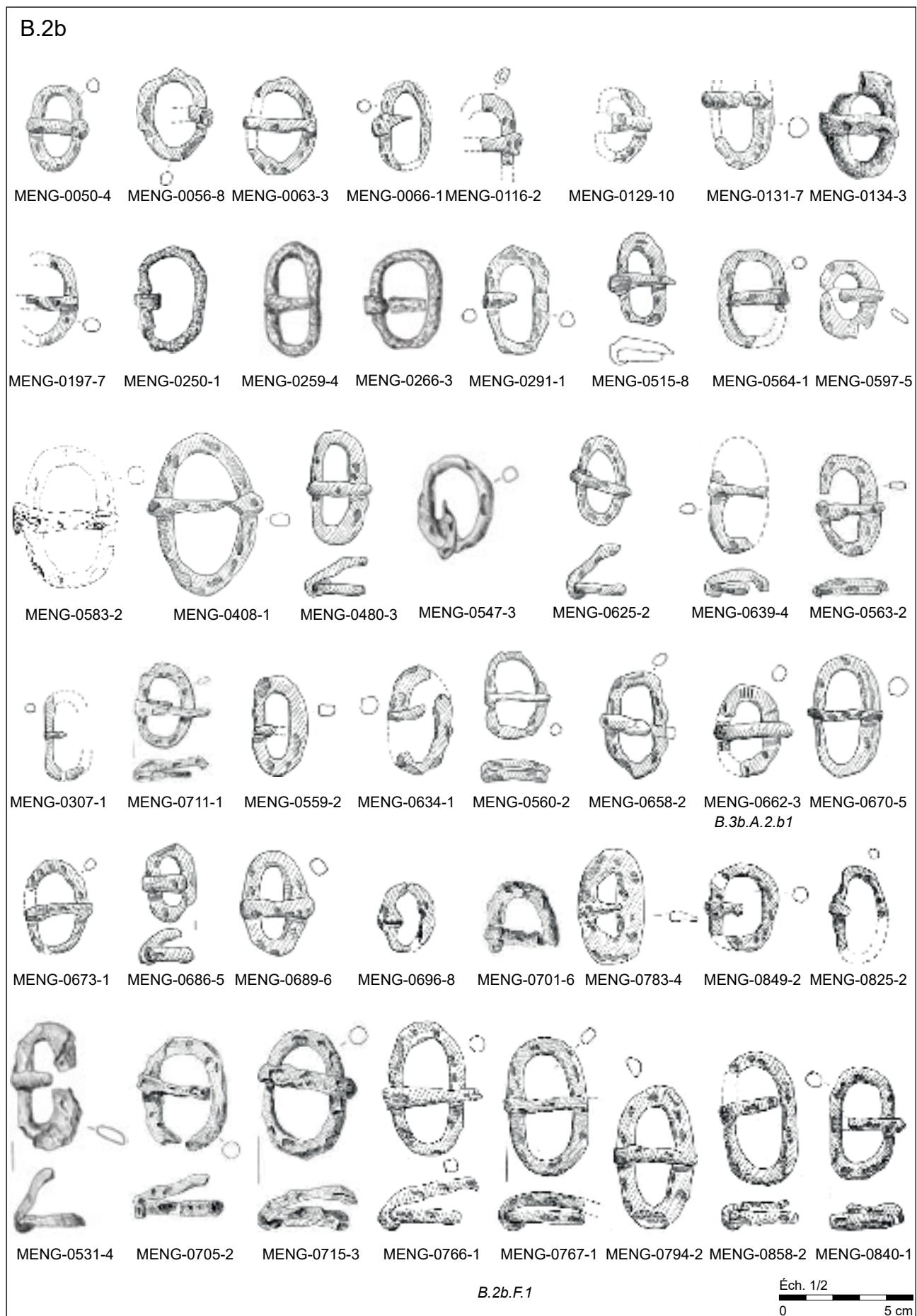

Boucles simples en fer non damasquiné de formes ovales à ardillons droits (B.2b.F.1).

PLANCHE 19

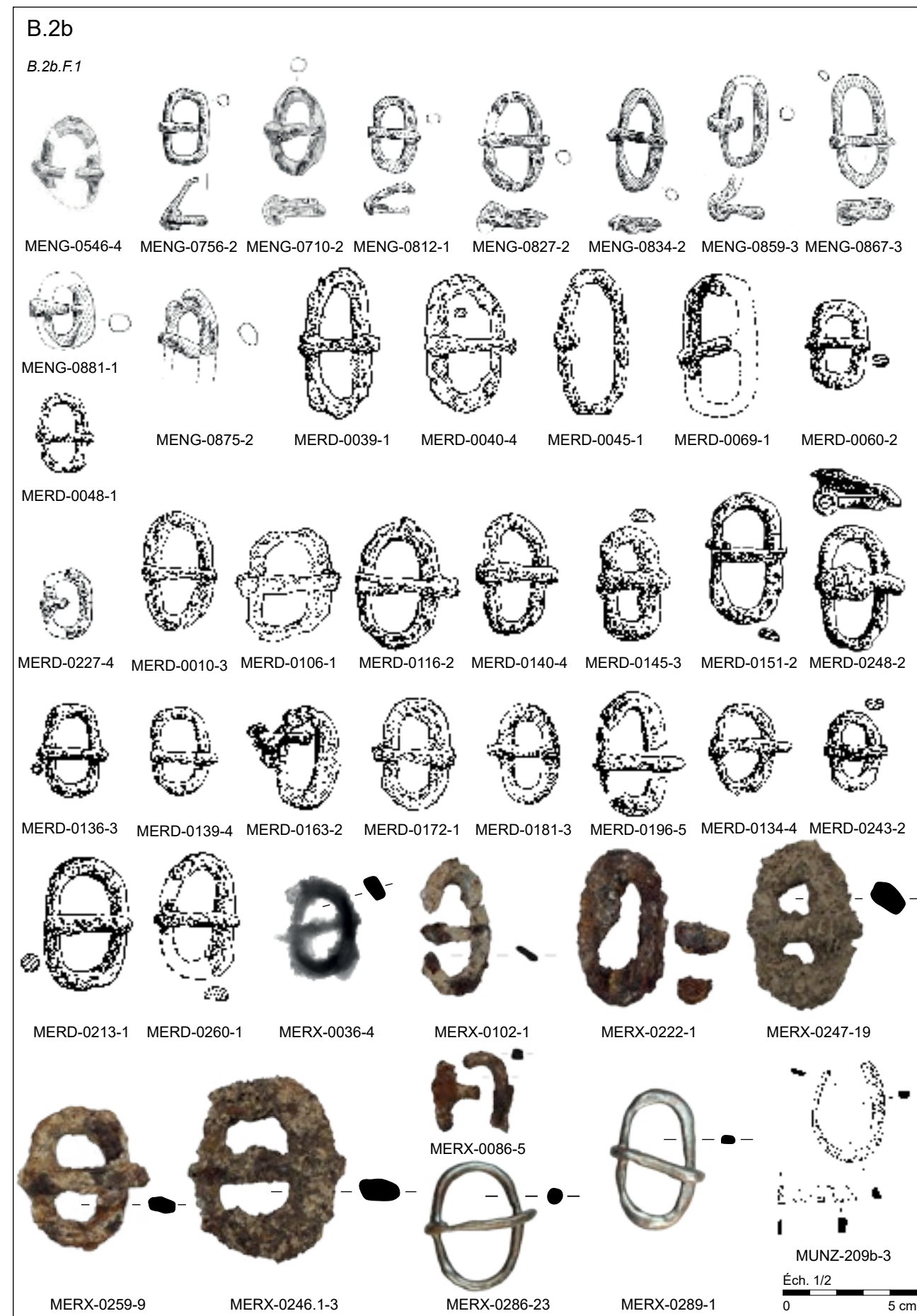

Boucles simples en fer non damasquiné de formes ovales à ardillons droits (B.2b.F.1).

PLANCHE 20

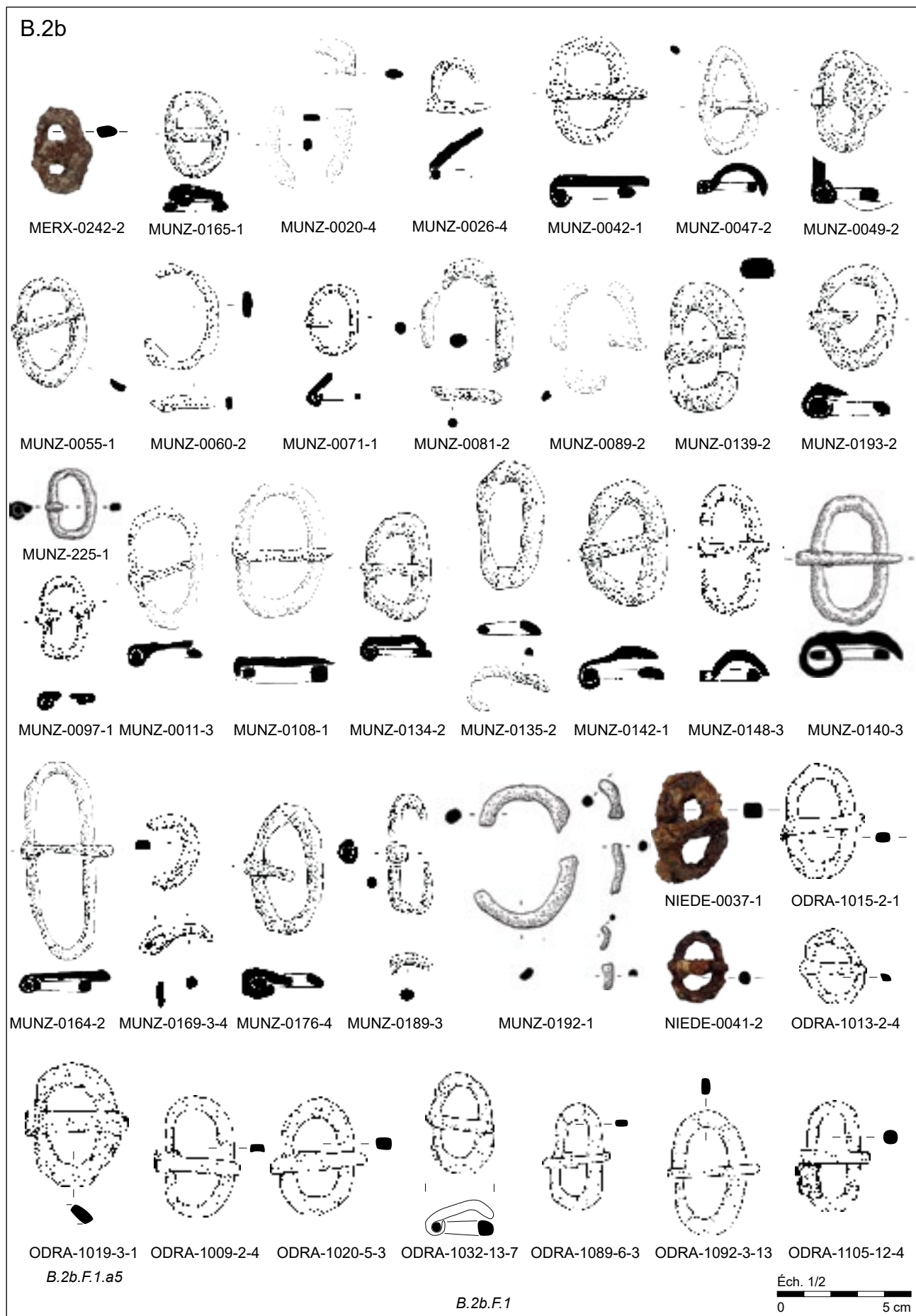

Boucles simples en fer non damasquiné de formes ovales à ardillons droits (B.2b.F.1).

PLANCHE 21

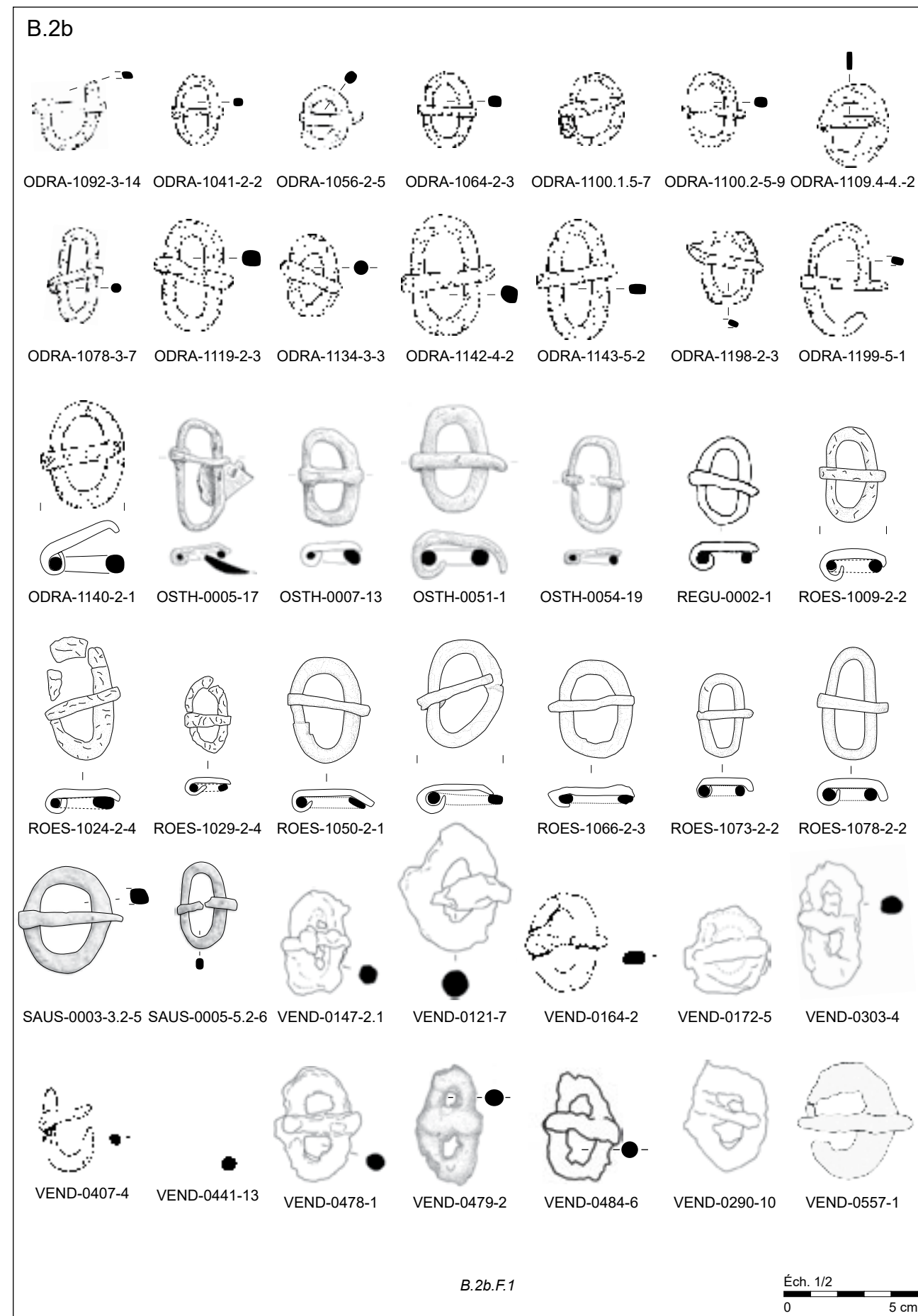

Boucles simples en fer non damasquiné de formes ovales à ardillons droits (B.2b.F.1).

PLANCHE 22

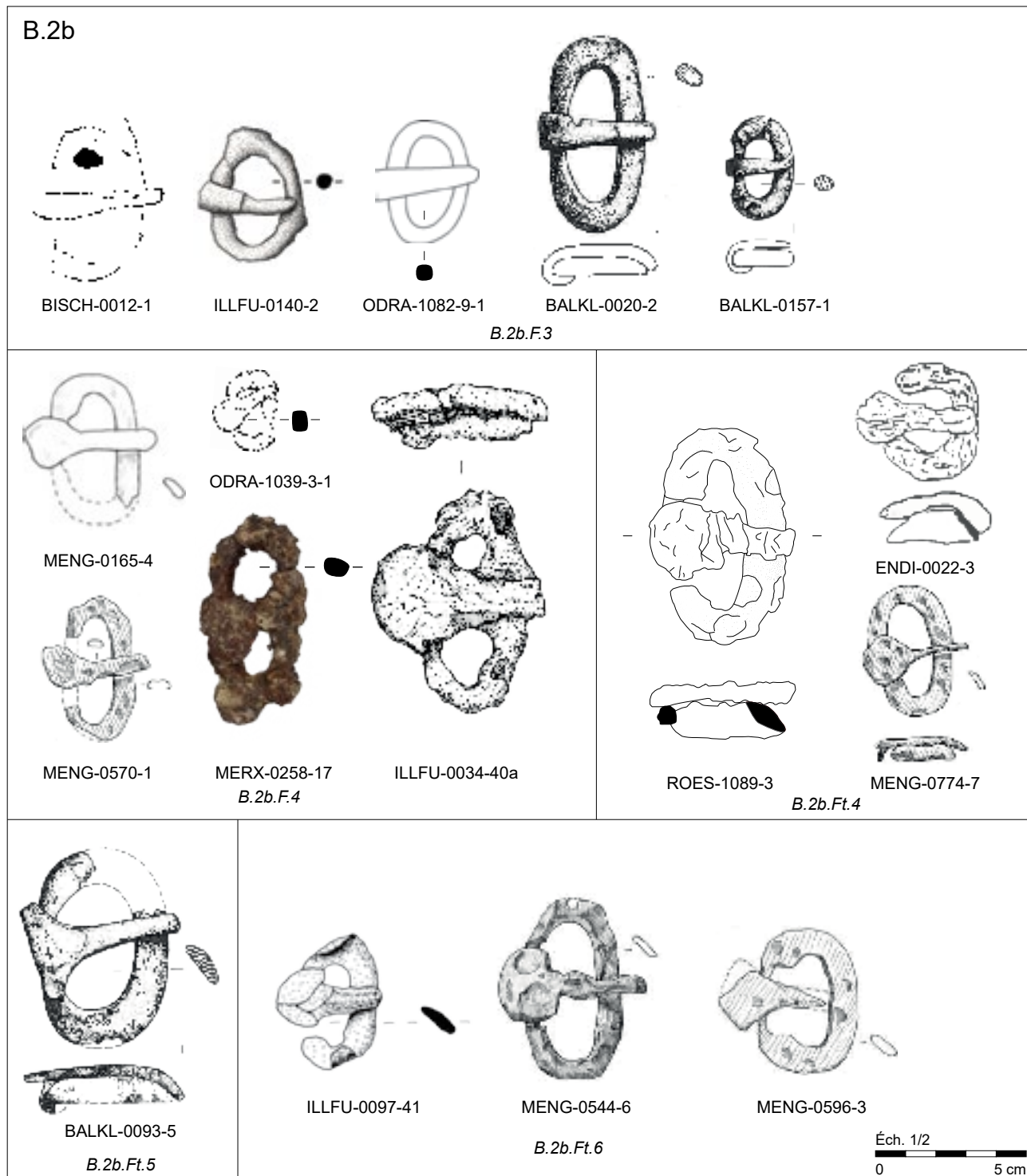

Boucles simples en fer non damasquiné de formes ovales à ardillons tronconiques (B.2b.F.3), à bases rondes en fer (B.2b.F.4), ovales à profils tronconiques à ardillons à bases rondes en fer (B.2b.F.4), à bases triangulaires en fer (B.2b.F.5) et à bases fongiformes en fer (B.2b.F.6).

PLANCHE 23

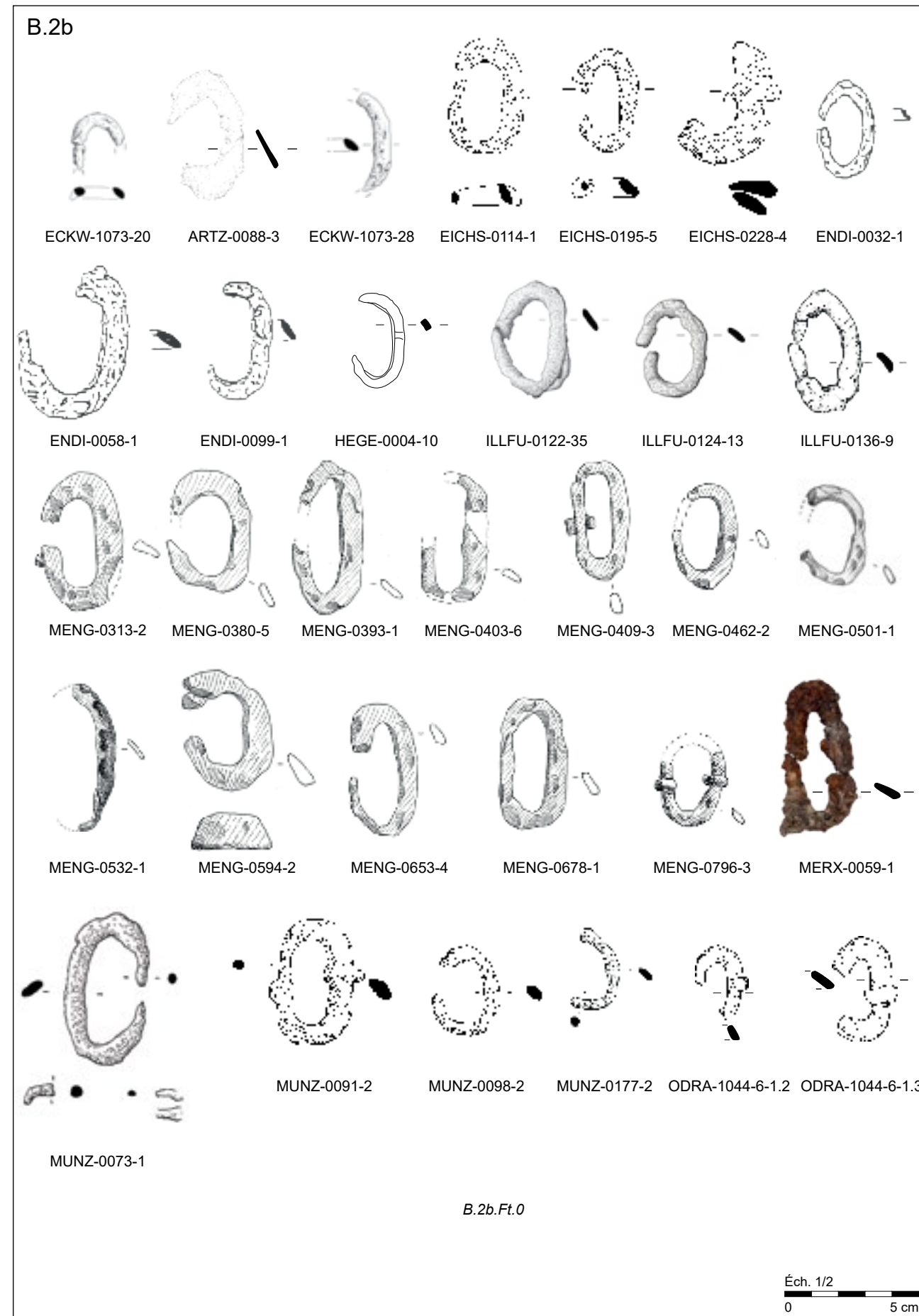

Boucles simples en fer non damasquiné de formes ovales à profils tronconiques (B.2b.Ft).

PLANCHE 24

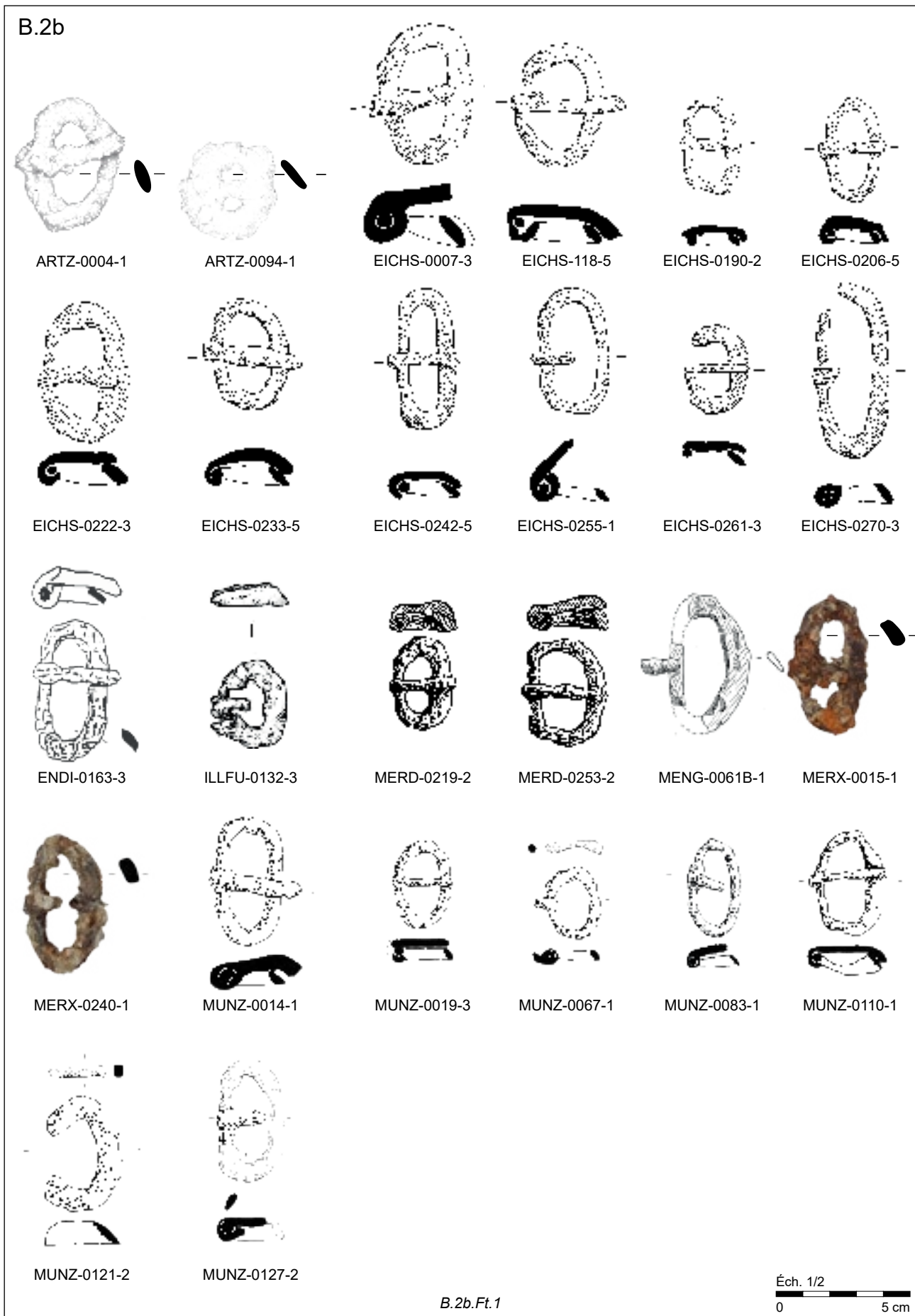

Boucles simples en fer non damasquiné ovales à profils tronconiques (B.2b.Ft).

PLANCHE 25

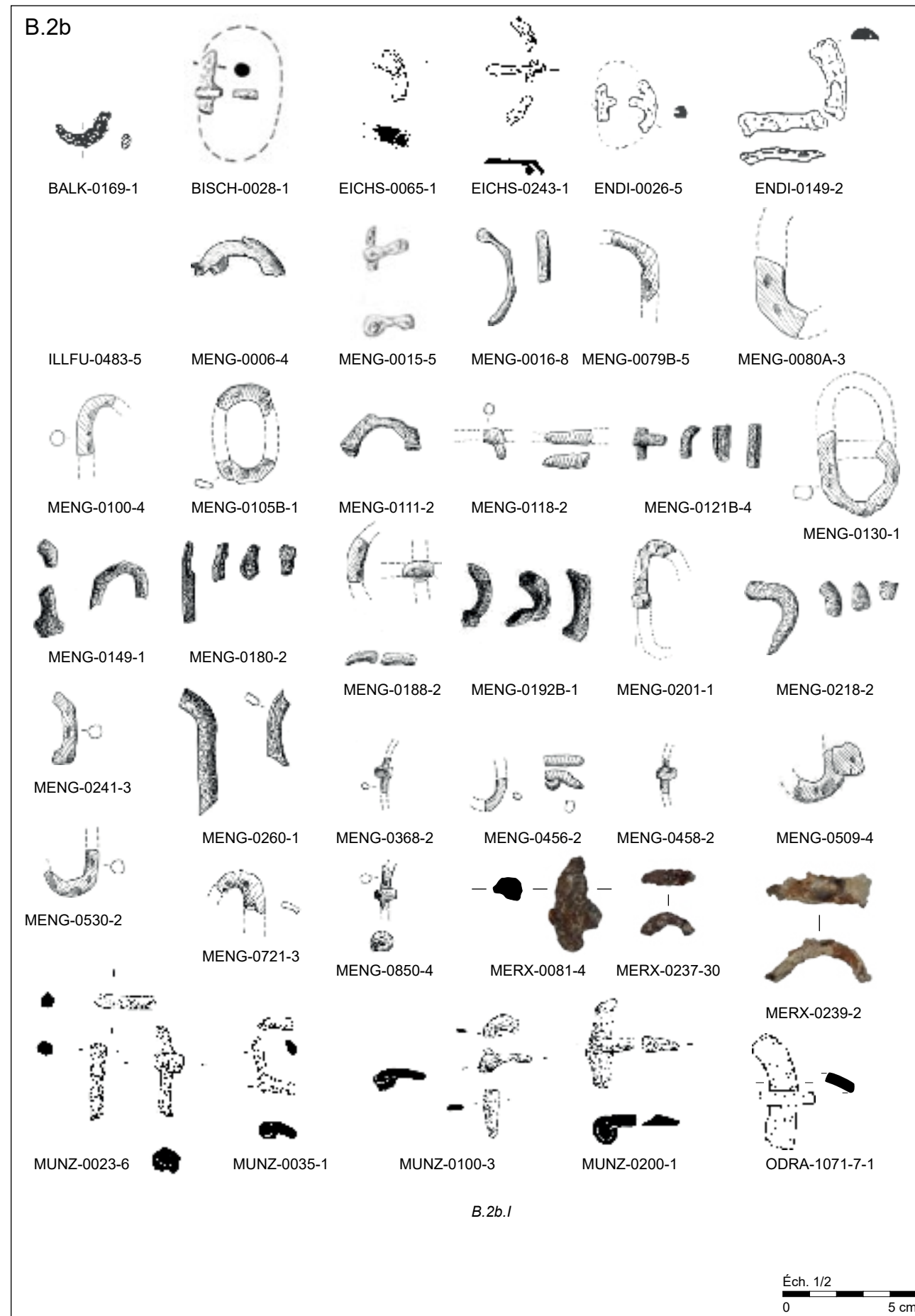

Boucles simples en fer non damasquiné de formes indéterminées (B.2b.I).

PLANCHE 26

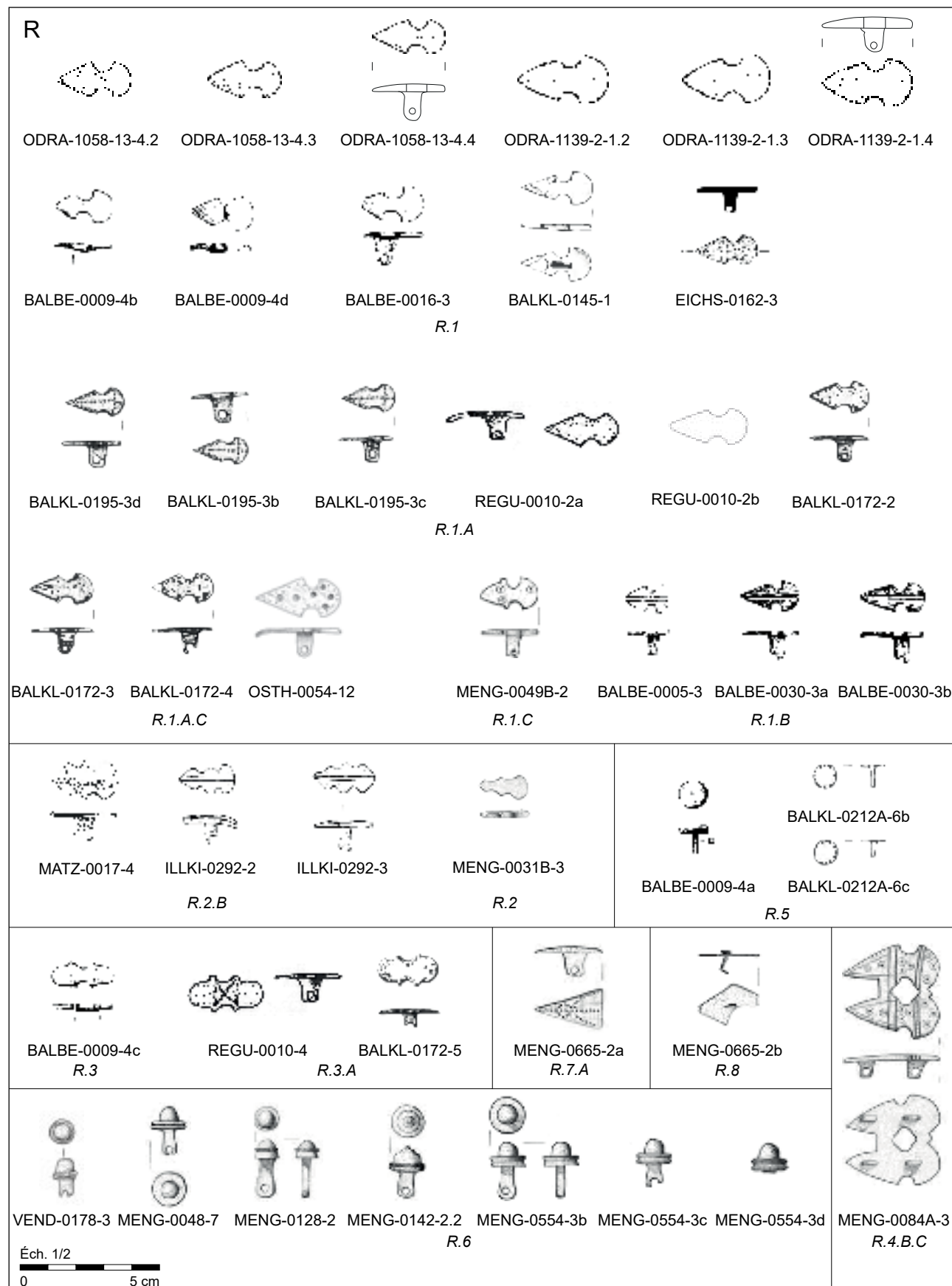

Rivets de ceintures en métaux non ferreux scutiformes à simples échancrures (R.1), doubles échancrures (R.2), scutiformes symétriques (R.3), scutiformes doubles (R.4), ronds plats (R.5), ronds hémisphériques (R.6), triangulaires (R.7) et losangiques (R.8).

PLANCHE 27

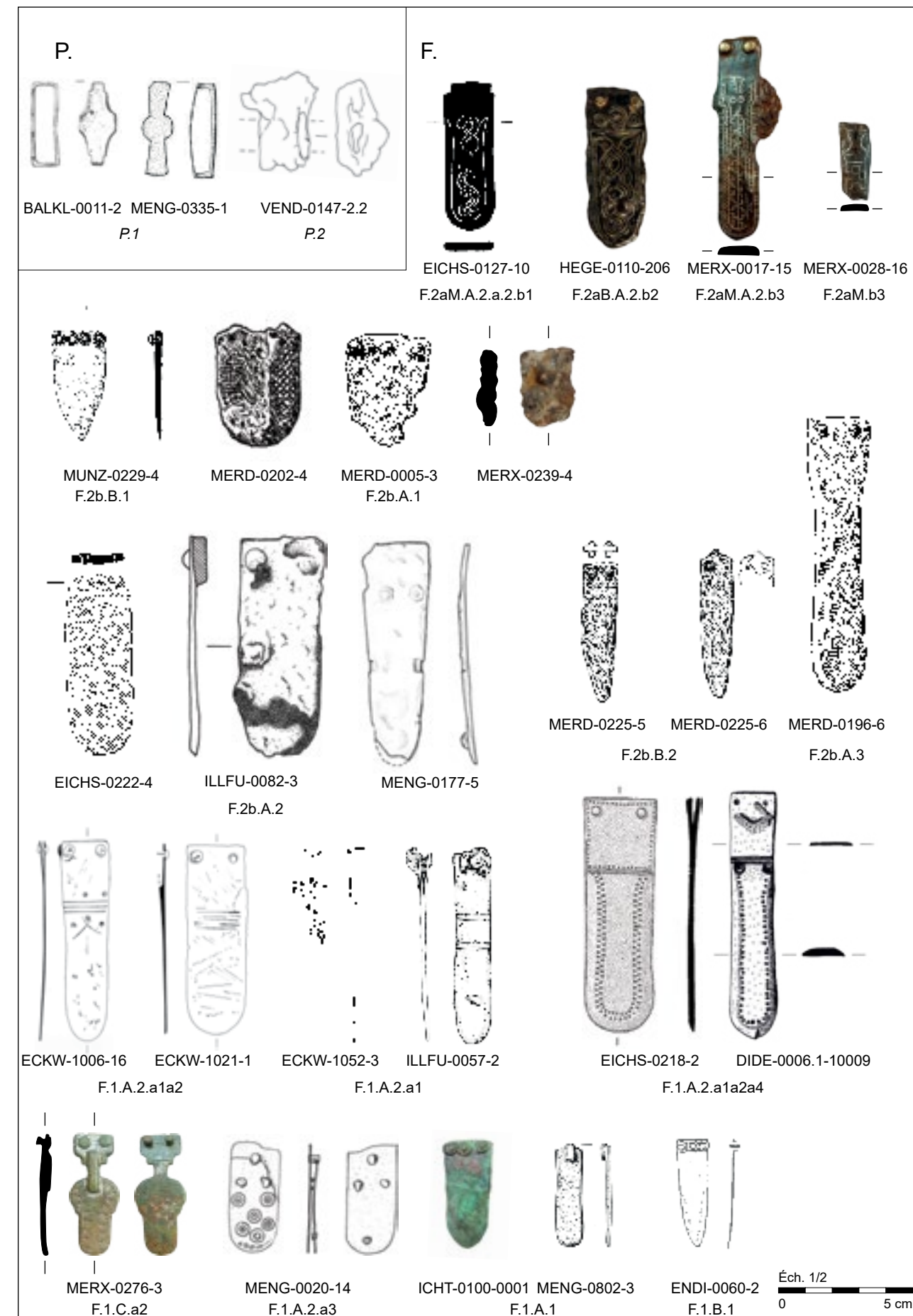

Passants en métaux non ferreux (P.1) et en fer non damasquiné (P.2), ferrets moyens et courts en fer damasquiné monochrome (F.2aM) et bichrome (F.2aB), en fer non damasquiné (F.2b) et en métaux non ferreux (F.1).

PLANCHE 28

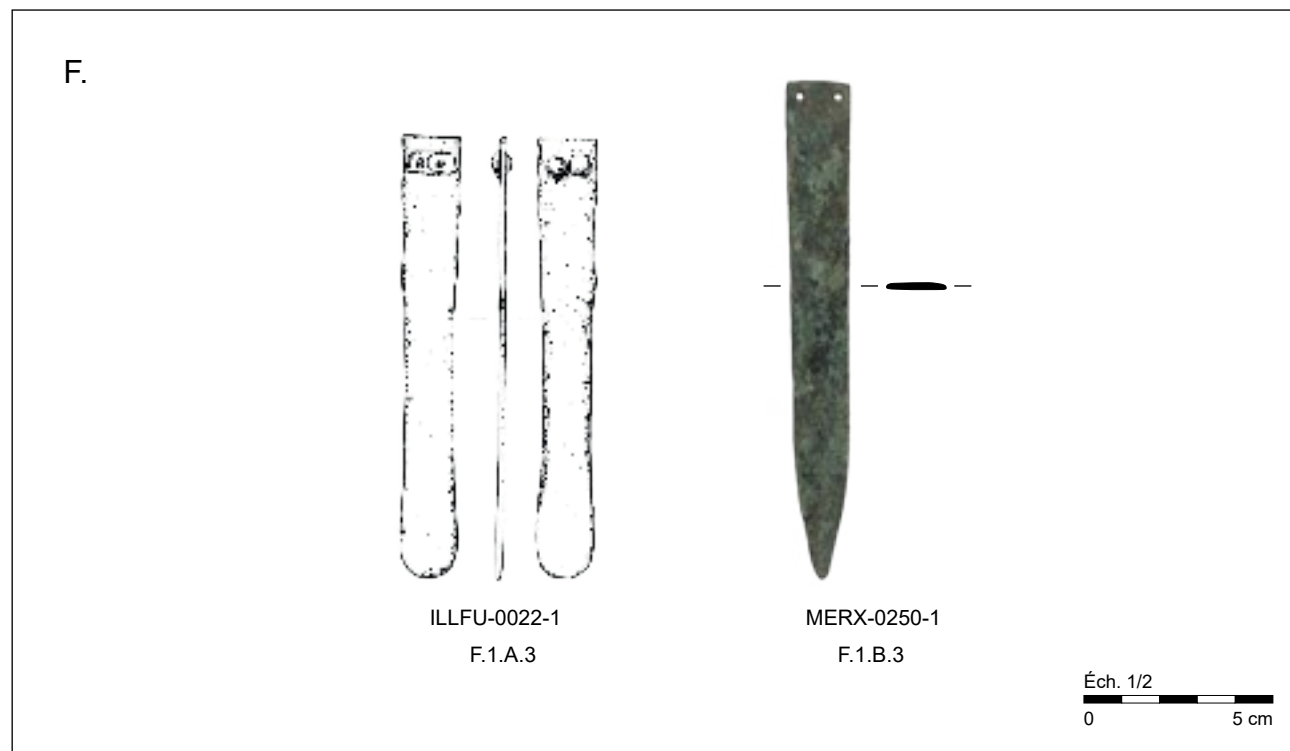

Ferrets longs linguiformes en métaux non ferreux.

PLANCHE 29

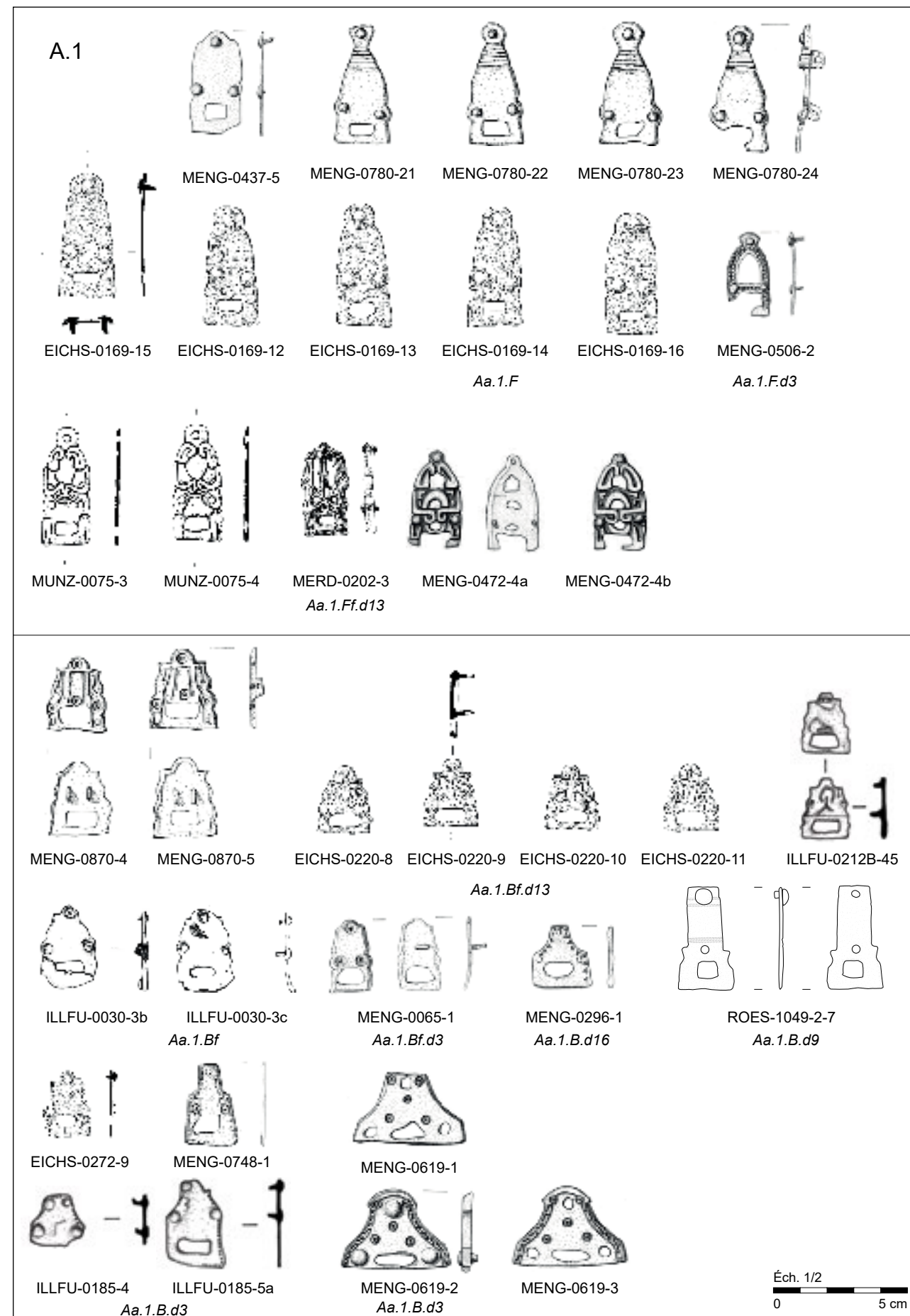

Appliques ajourées en métaux non ferreux linguiformes (Aa.1.F) et trapézoïdales (Aa.1.B).

PLANCHE 30

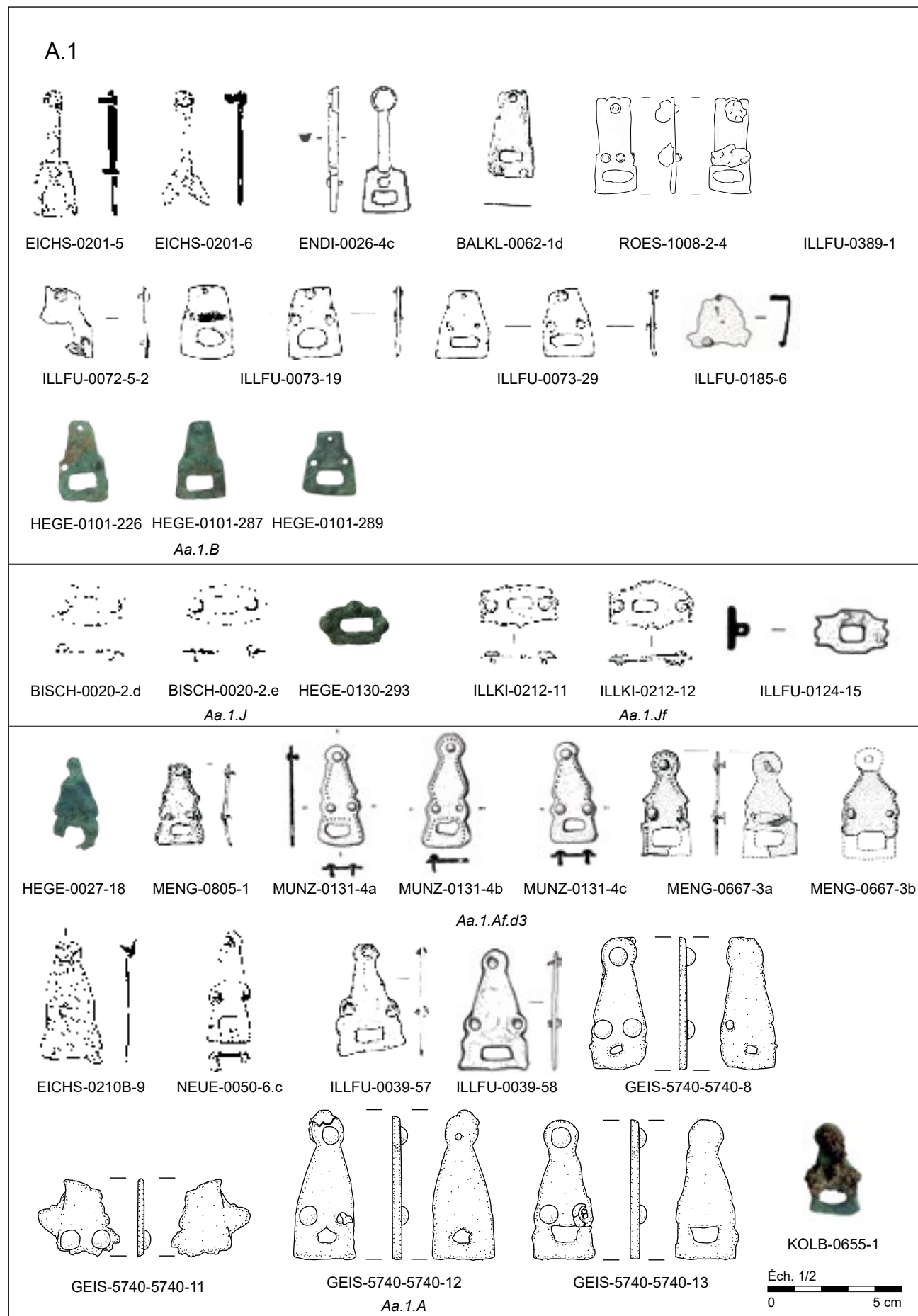

Appliques ajourées en métaux non ferreux trapézoïdales (Aa.1.B), hexagonales (Aa.1.J) et triangulaires (Aa.1.A).

PLANCHE 31

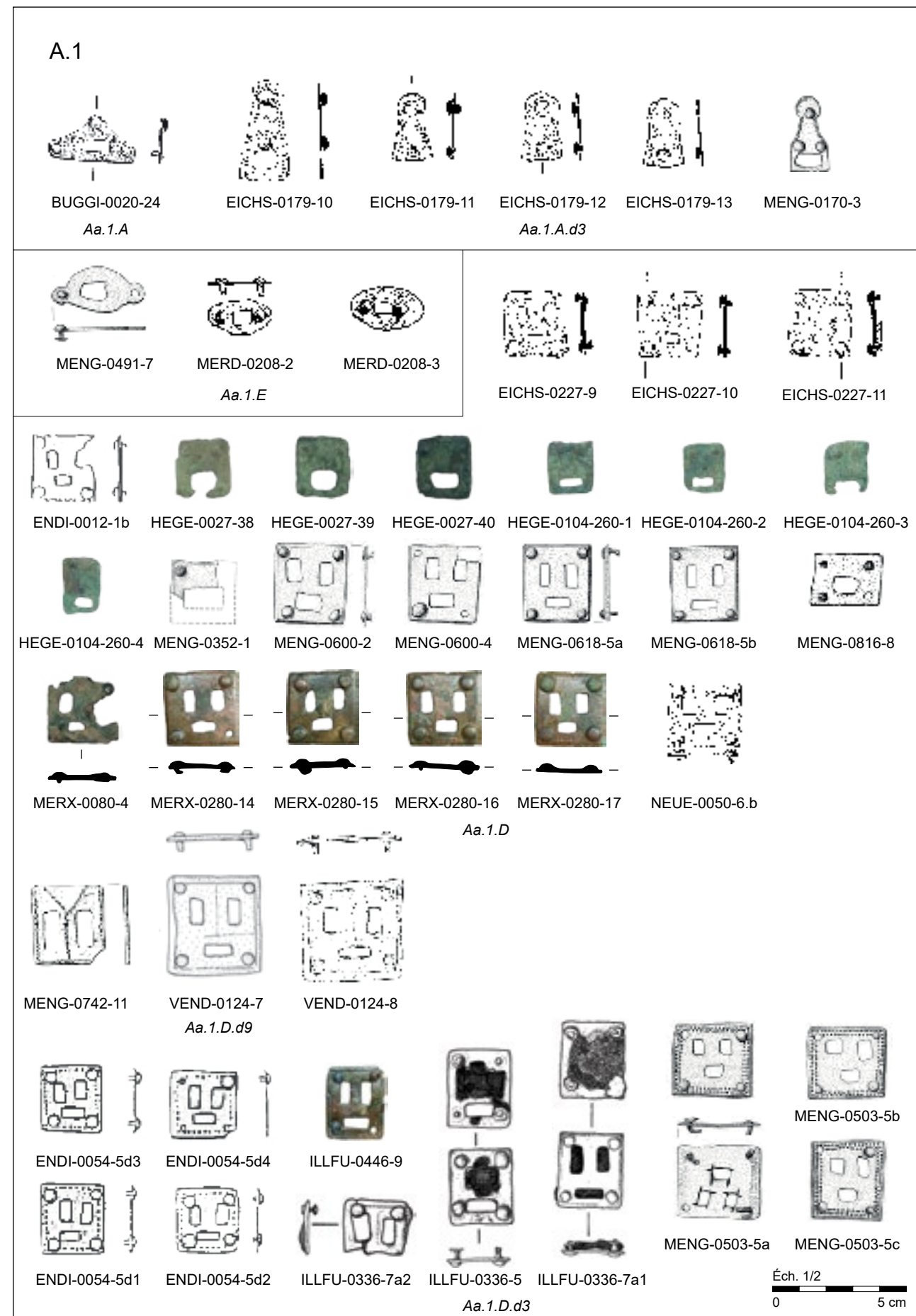

Appliques ajourées en métaux non ferreux triangulaires (Aa.1.A), ovales (Aa.1.E) et quadrangulaires (Aa.1.D).

PLANCHE 32

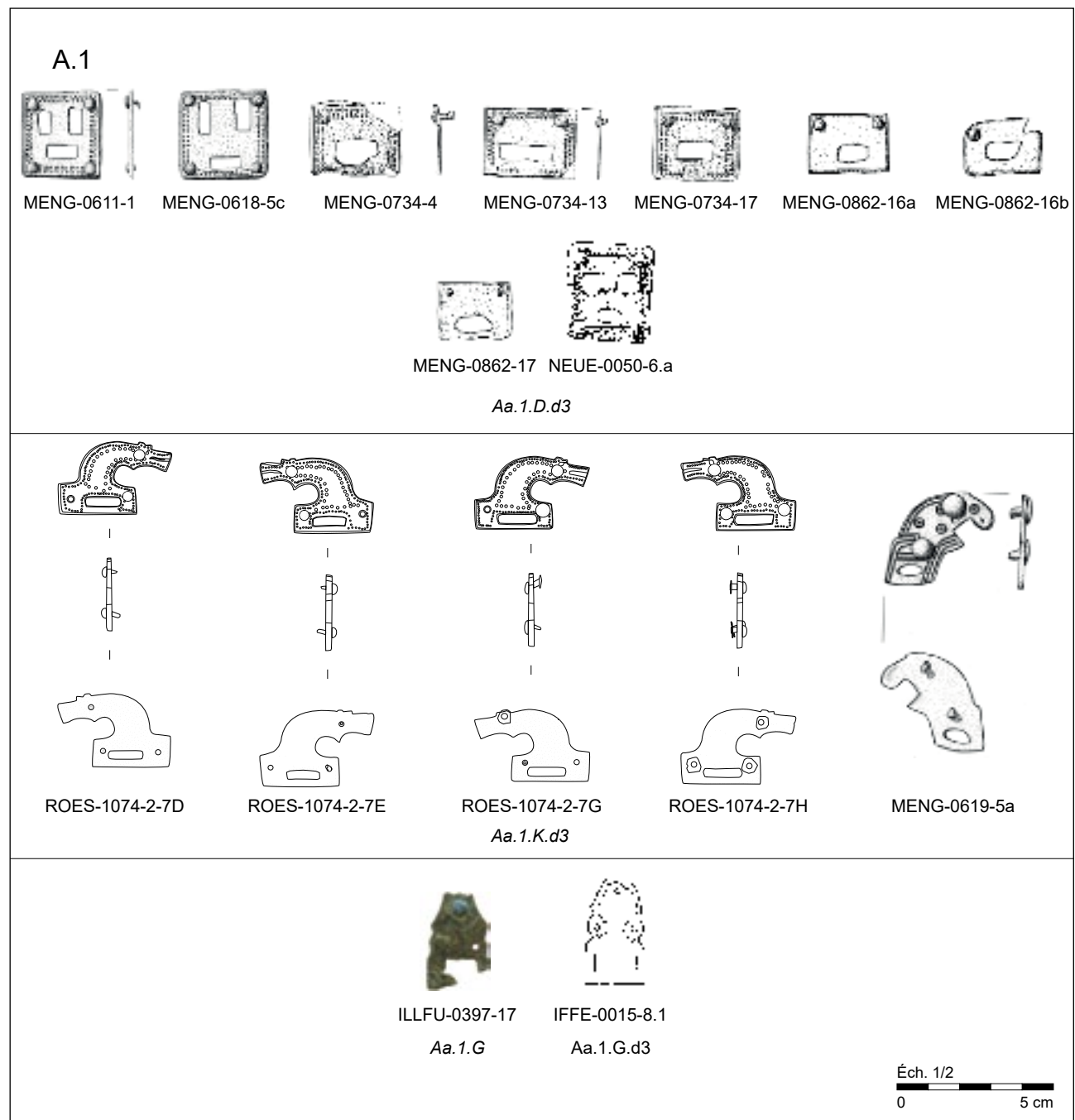

Appliques ajourées en métaux non ferreux quadrangulaires (Aa.1.D), aviformes (Aa.1.K) et trapézoïdales à extrémités en queues-d'arondes (Aa.1.G).

PLANCHE 33

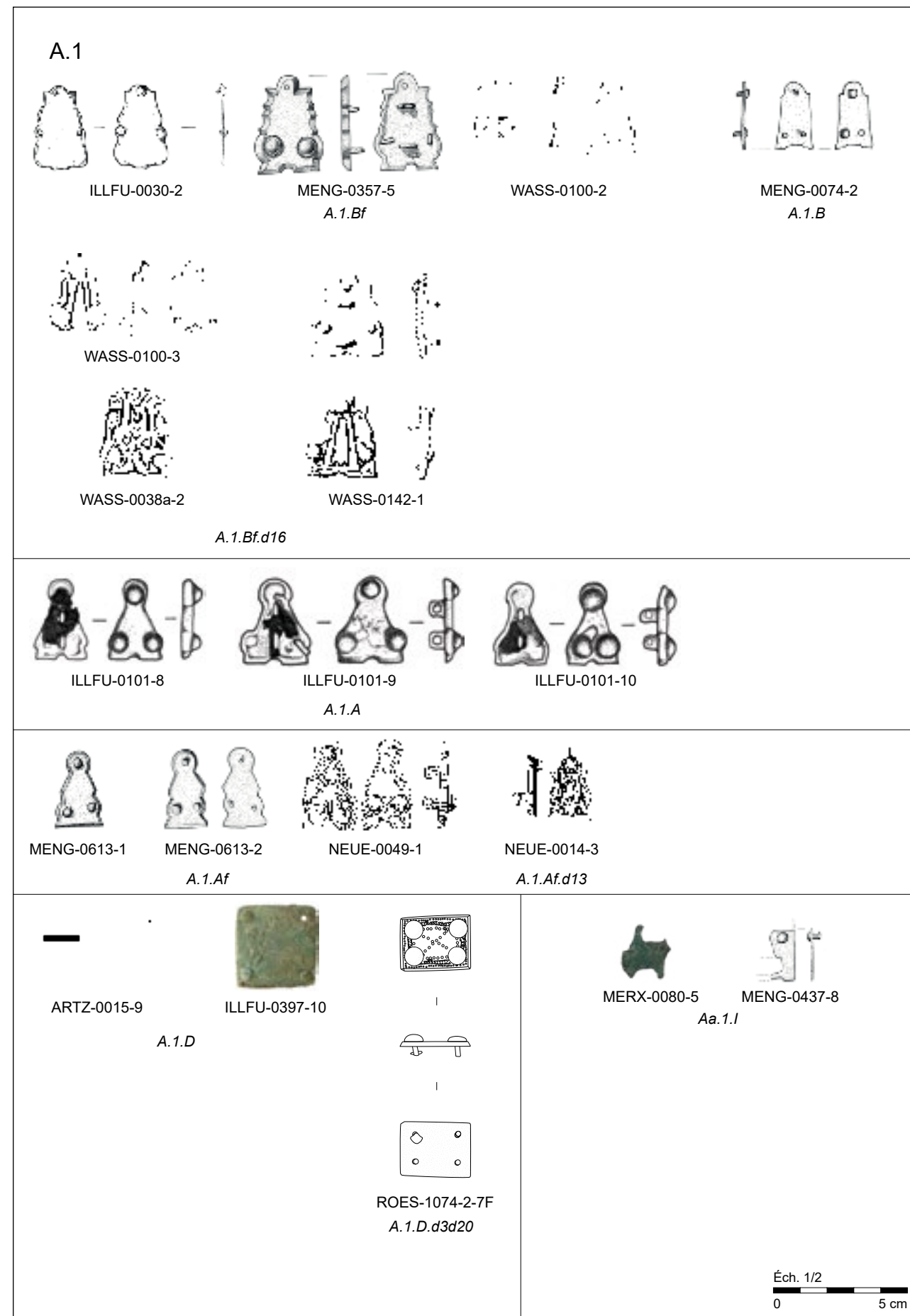

Appliques pleines en métaux non ferreux trapézoïdales (A.1.B), triangulaires (A.1.a), quadrangulaires (A.1.D) et ajourées de formes indéterminées (Aa.1.I).

PLANCHE 34

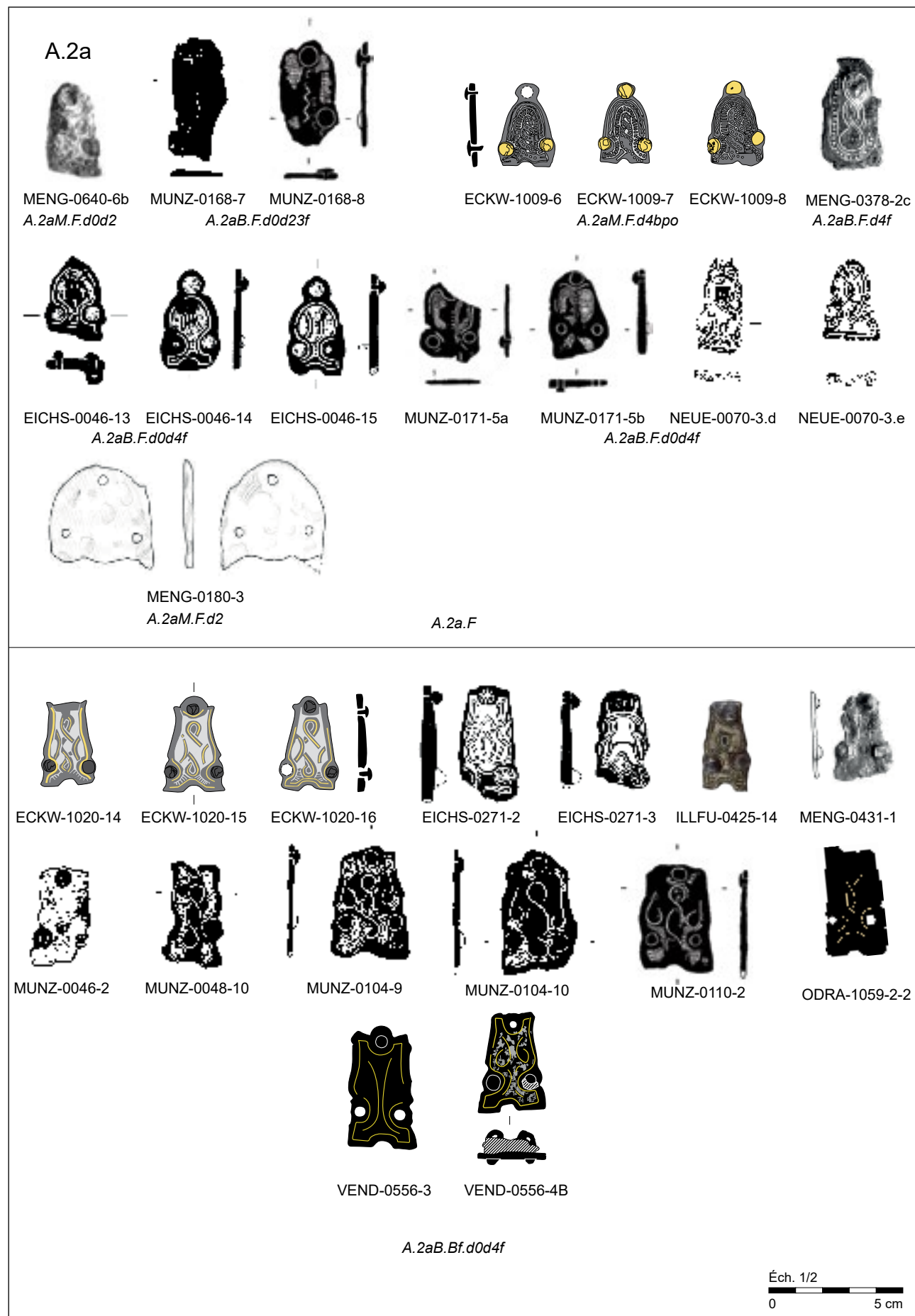

Appliques pleines linguiformes en fer damasquiné monochrome (A.2aM.F) et bichrome (A.2aB.F) et trapézoïdales en fer damasquiné bichrome (A.2aB.B).

PLANCHE 35

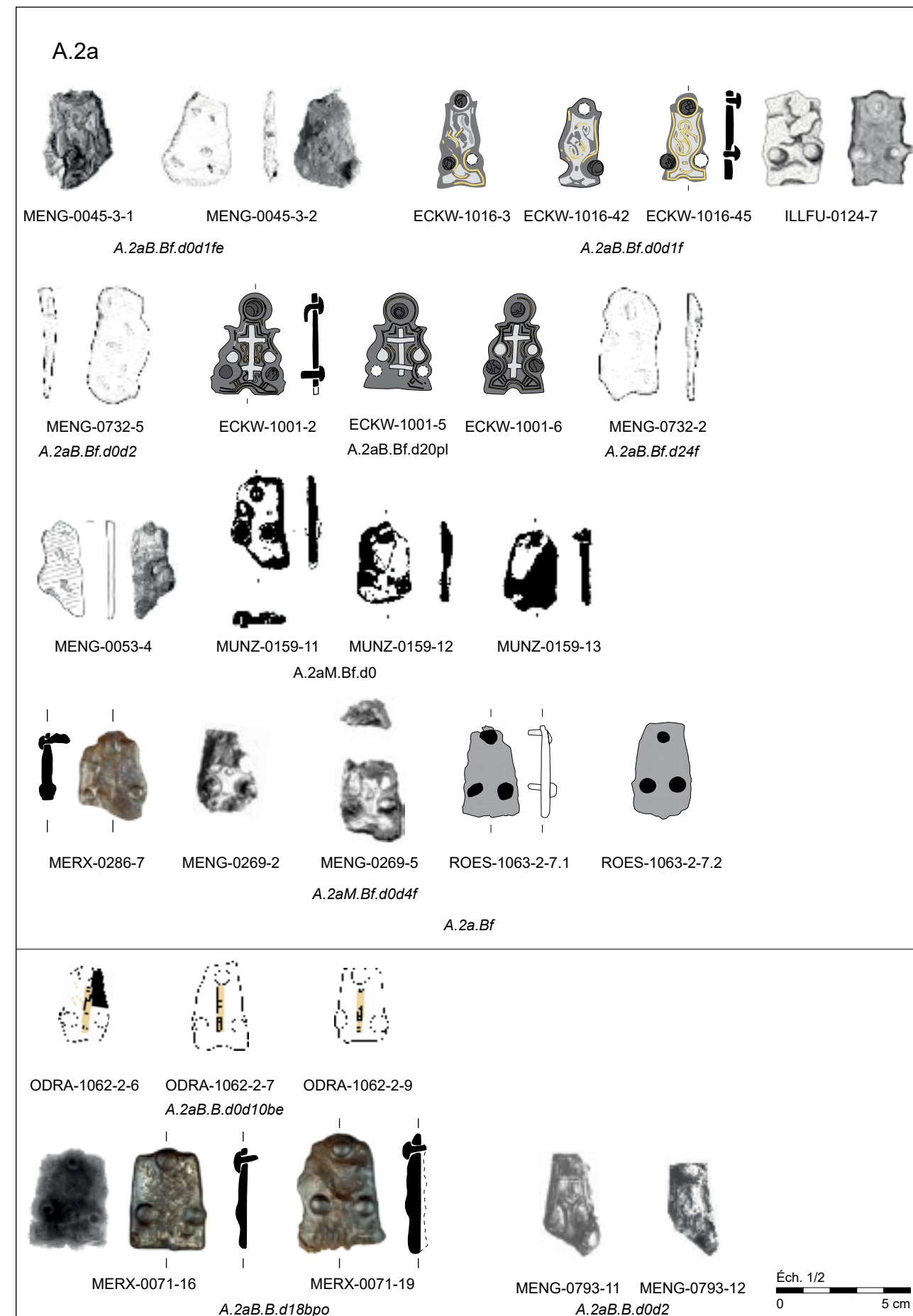

Appliques pleines trapézoïdales en fer damasquiné monochrome (A.2aM.B) et bichrome (A.2aB.B).

PLANCHE 36

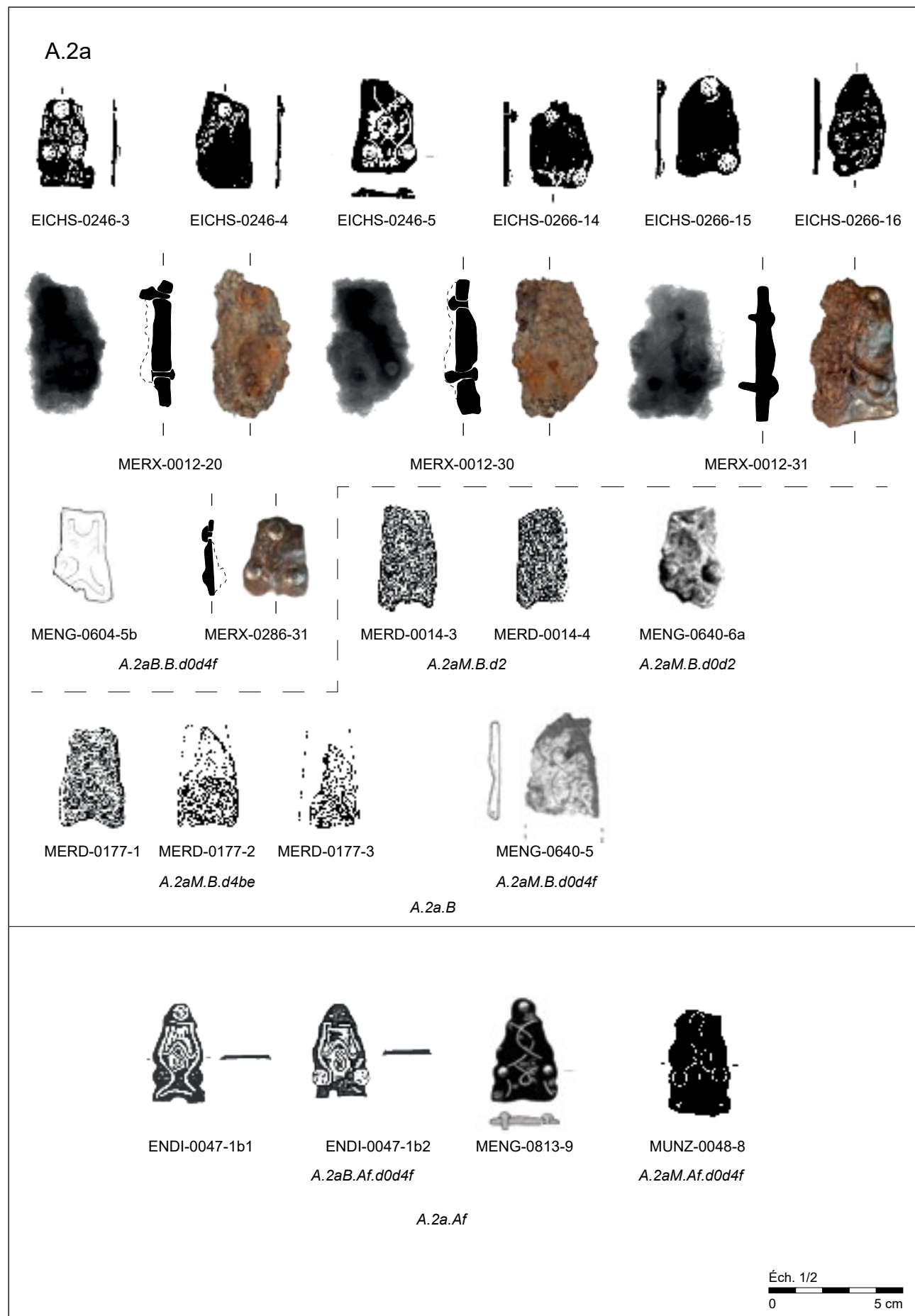

Appliques pleines en fer damasquiné monochrome trapézoïdales (A.2aM.B) et triangulaires (A.2aM.A) et bichromes trapézoïdales (A.2aB.B) et triangulaires (A.2aB.A).

PLANCHE 37

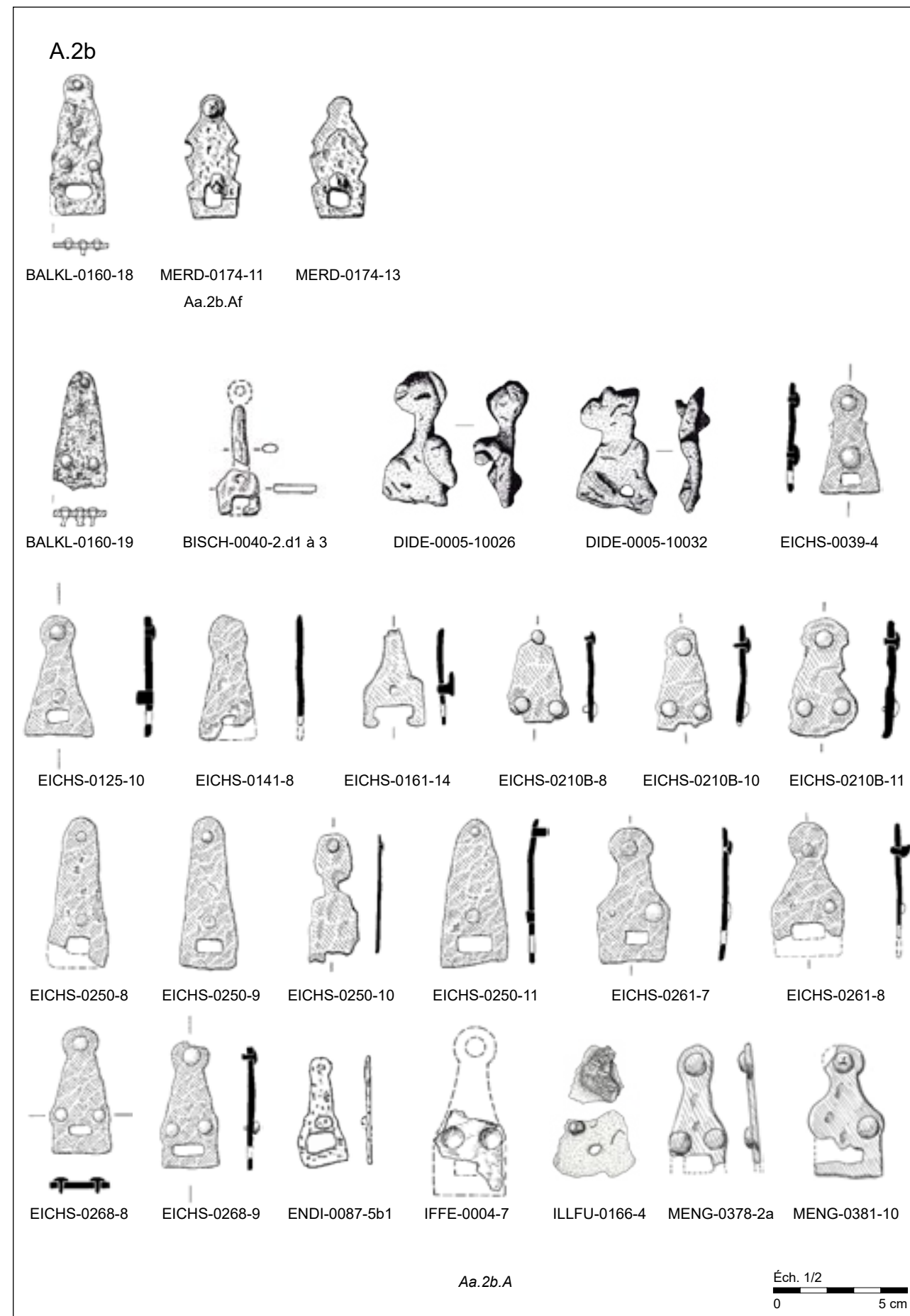

Appliques ajourées en fer non damasquiné triangulaires (Aa.2b.A) et triangulaires à contours festonnés (Aa.2b.Af).

PLANCHE 38

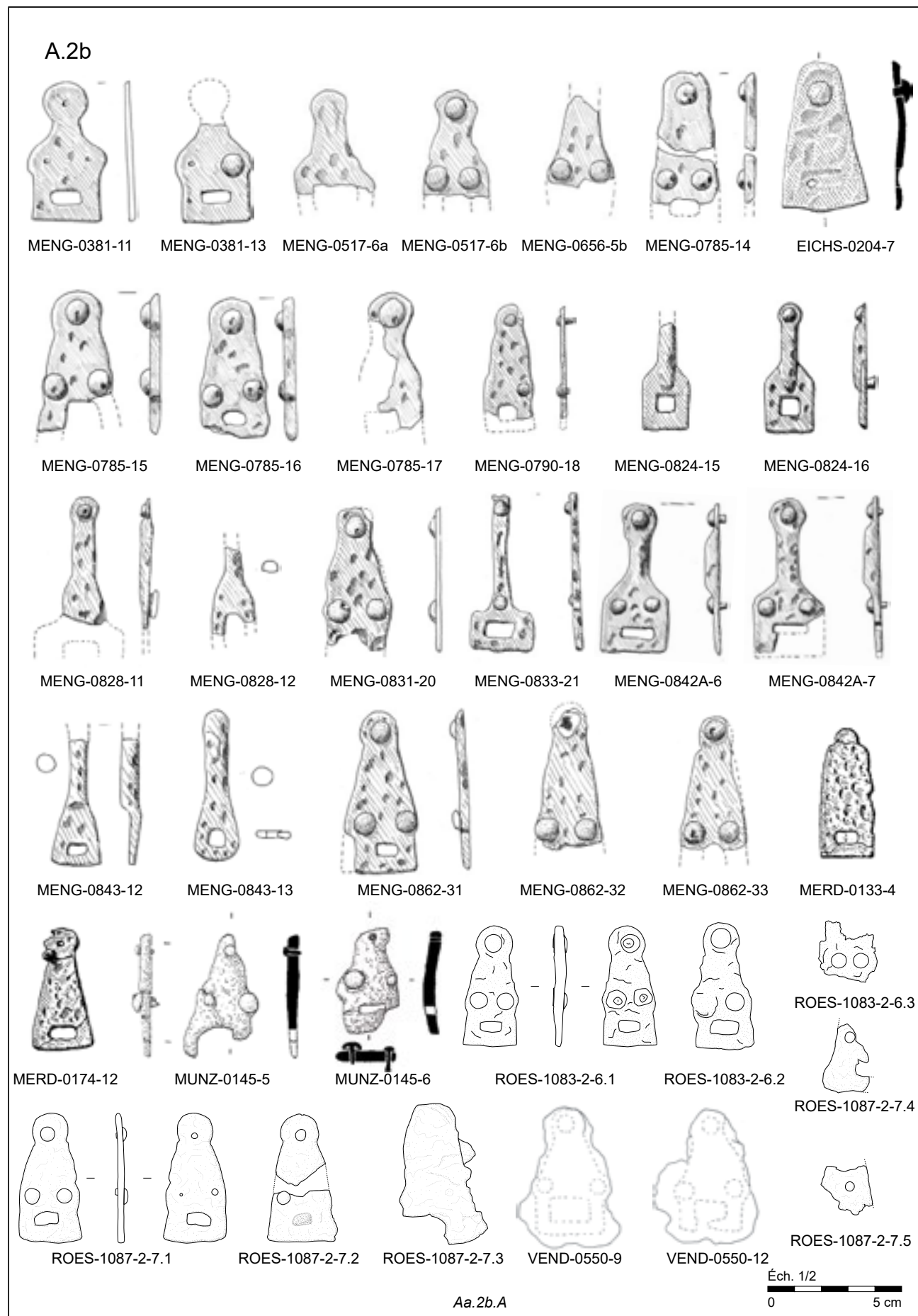

Appliques ajourées en fer non damasquiné triangulaires (Aa.2b.A).

PLANCHE 39

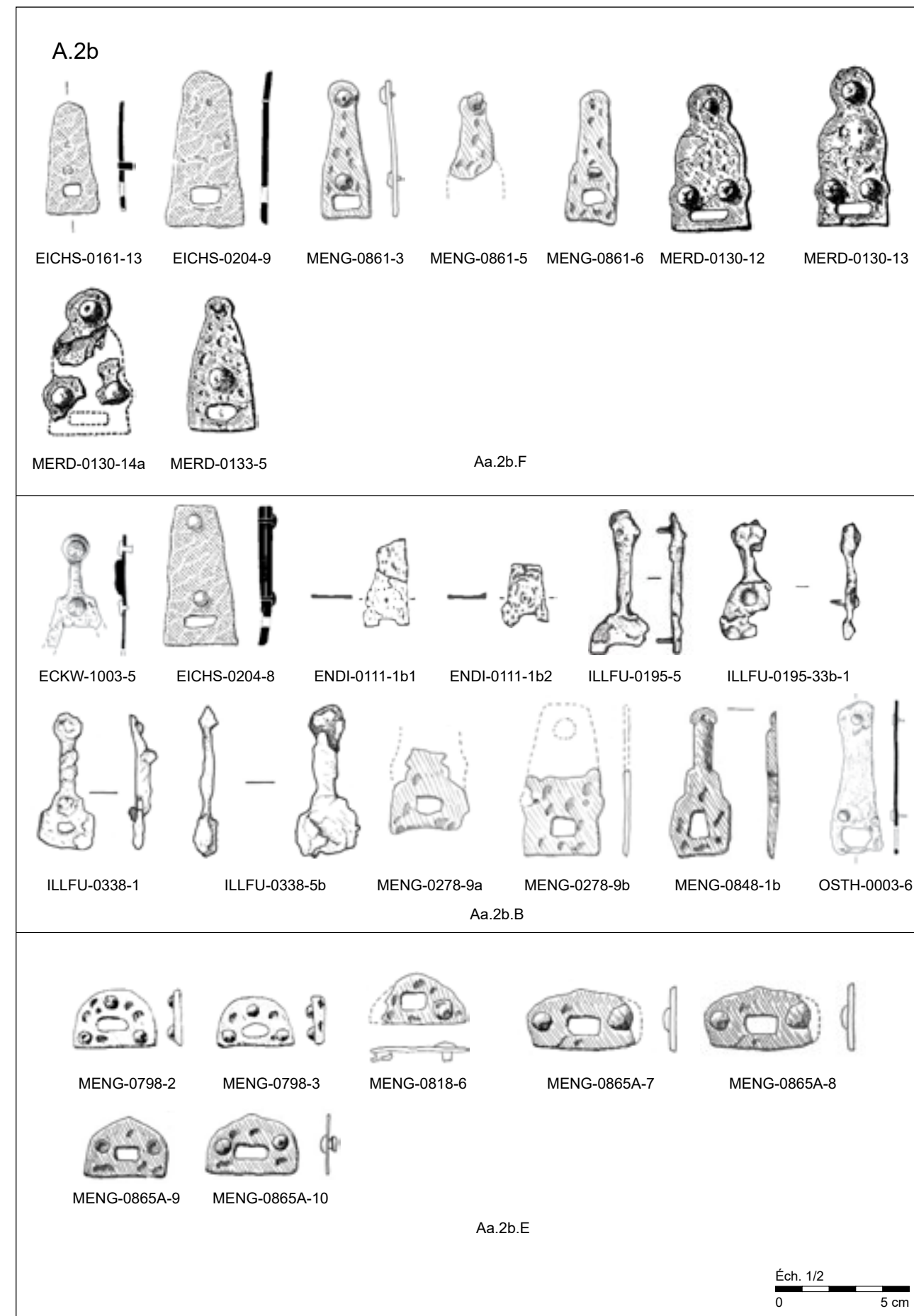

Appliques ajourées en fer non damasquiné linguiformes (Aa.2b.F), trapézoïdales (Aa.2b.B) et semicirculaires (Aa.2b.E).

PLANCHE 40



Appliques en fer non damasquiné ajourées quadrangulaires (Aa.2b.D) et ajourées indéterminées (Aa.2b.I), pleines linguiformes (A.2b.F), trapézoïdales (A.2b.B) et triangulaires (A.2b.A).

PLANCHE 41

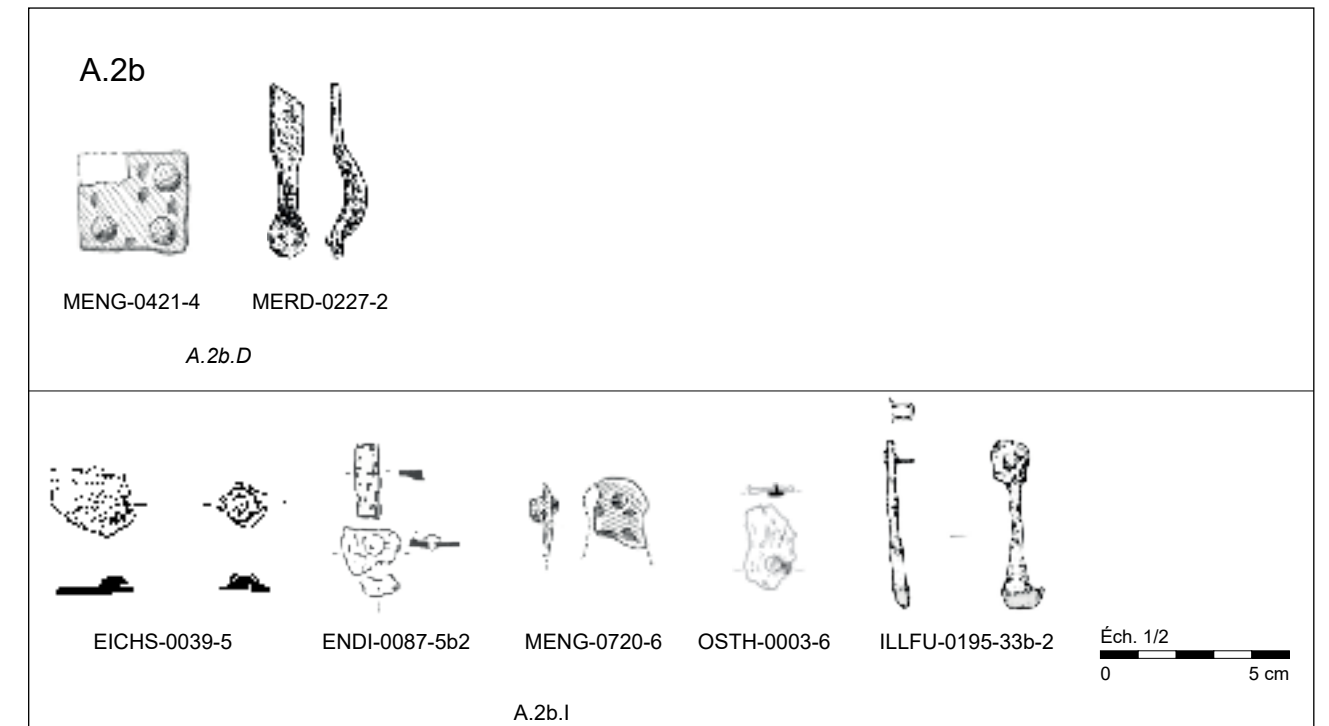

Appliques pleines en fer non damasquiné quadrangulaires (A.2b.D) et appliques de formes indéterminées (A.2b.I).

PLANCHE 42

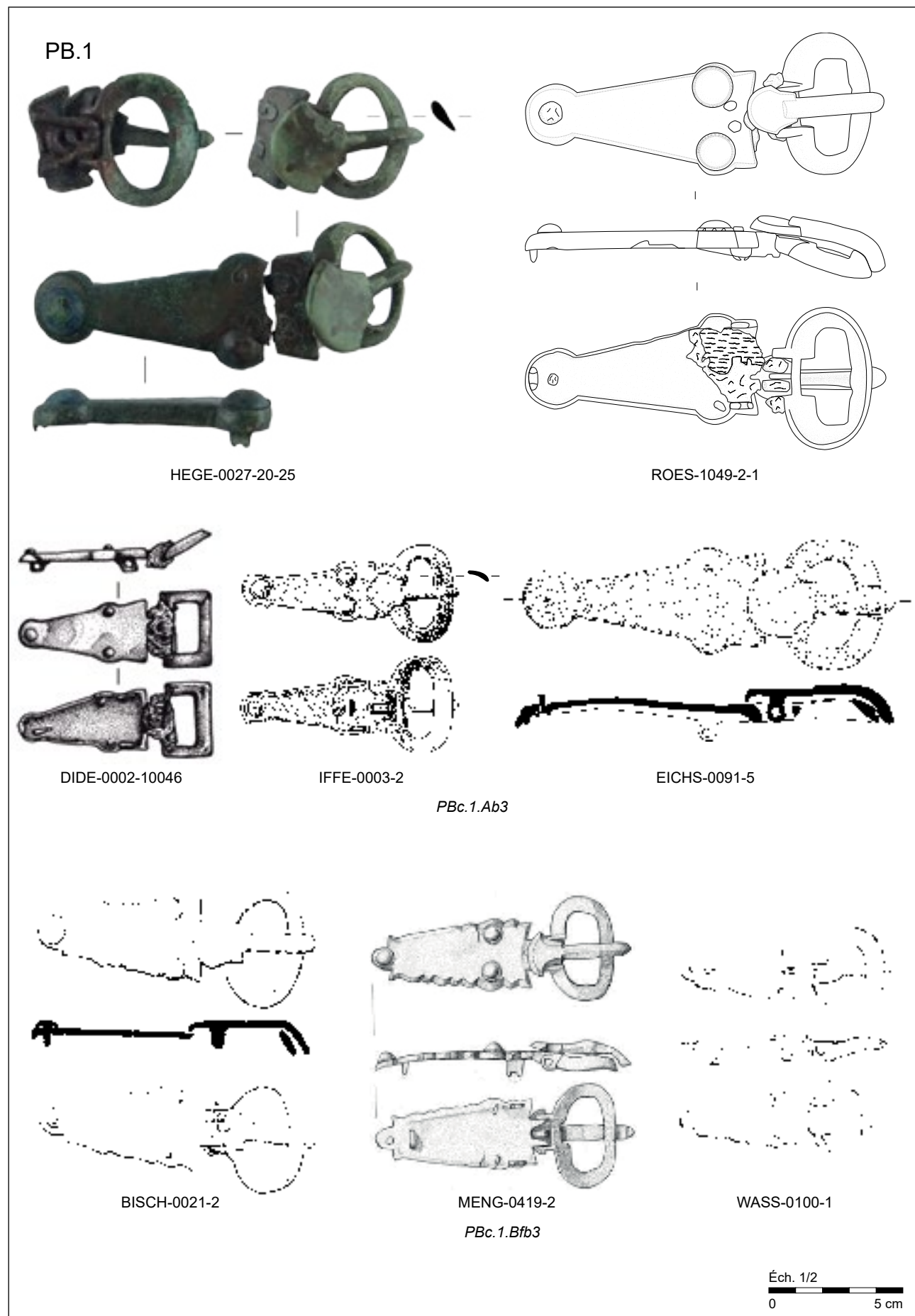

Plaques-boucles en métaux non ferreux à charnières à plaques triangulaires à bords biseautés (PBc.1.A) et trapézoïdales à contours festonnés et bords biseautés (PBc.1.Bfb).

PLANCHE 43

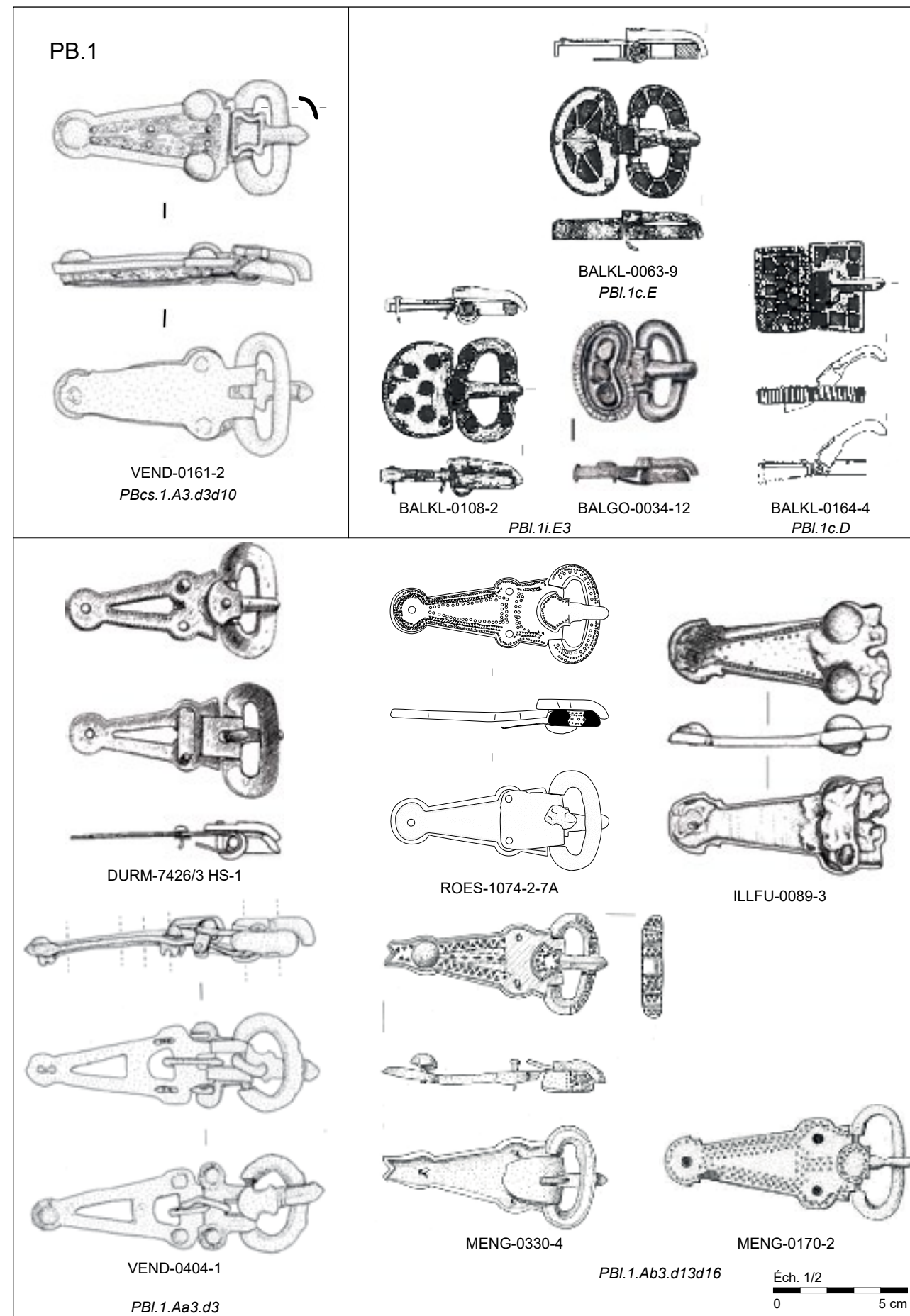

Plaques-boucles en métaux non ferreux à chape symétrique (PBcs.1), à décors cloisonnés (PB.1c), à verroteries ou grenats incrustées ou montées en bâtes (PB.1i) et à plaques triangulaires (PB.1.A).

PLANCHE 44

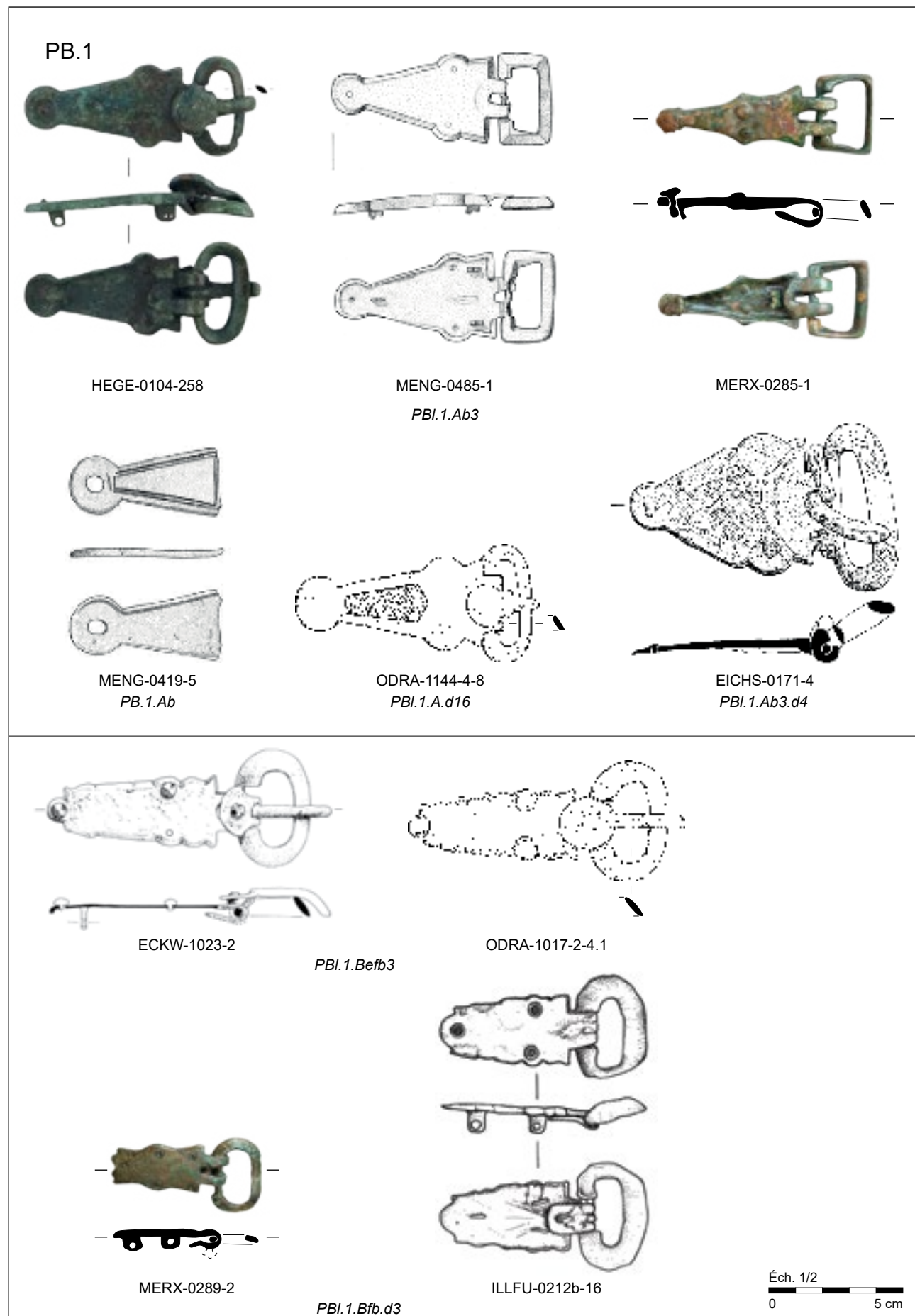

Plaques-boucles en métaux non ferreux à plaques triangulaires (PB.1.A) et trapézoïdales (PB.1.B).

PLANCHE 45

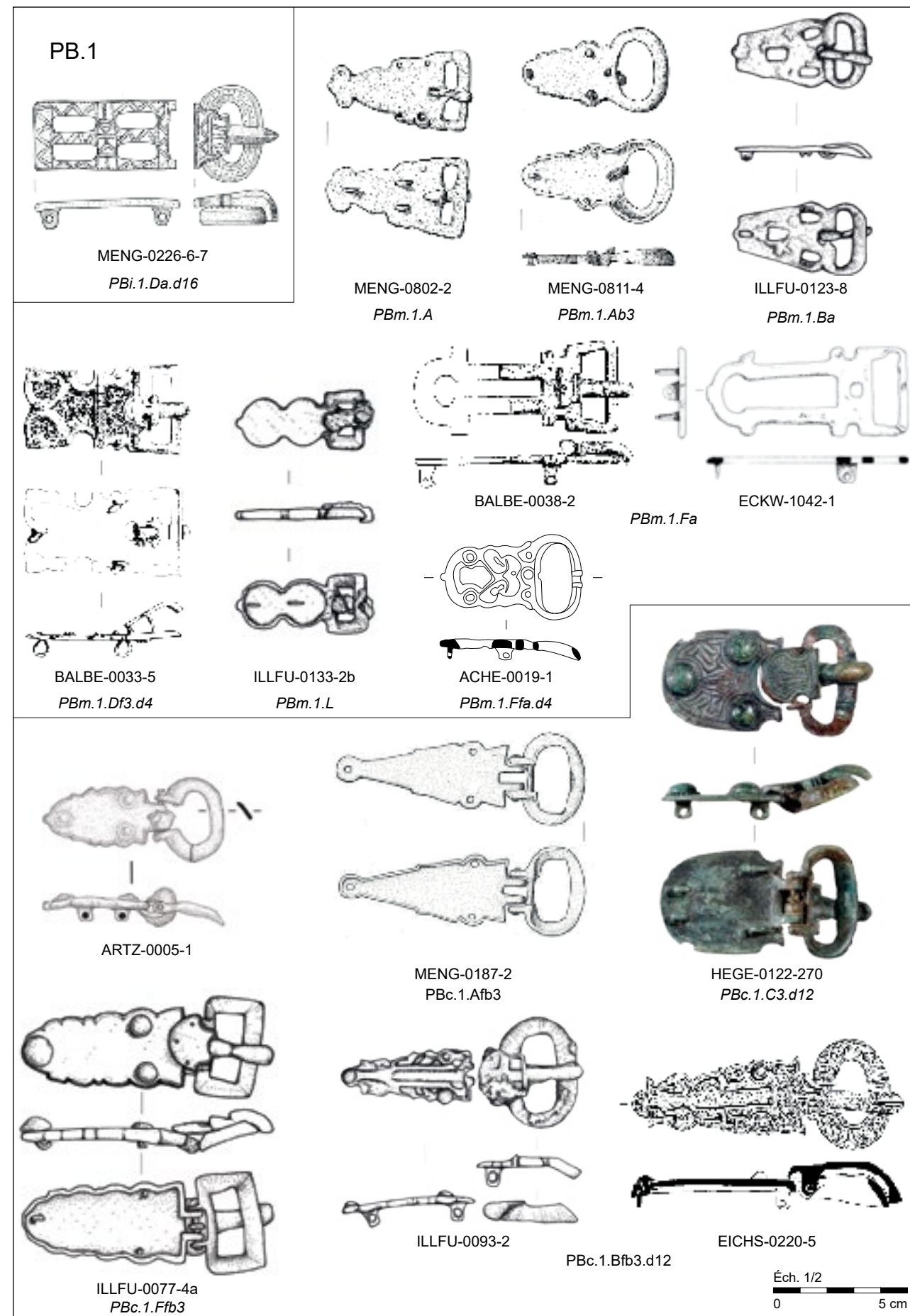

Plaques-boucles en métaux non ferreux monoblocs (PBI.1), à plaques et boucles indépendantes (PBI.1) et à charnières (PBI.1).

PLANCHE 46

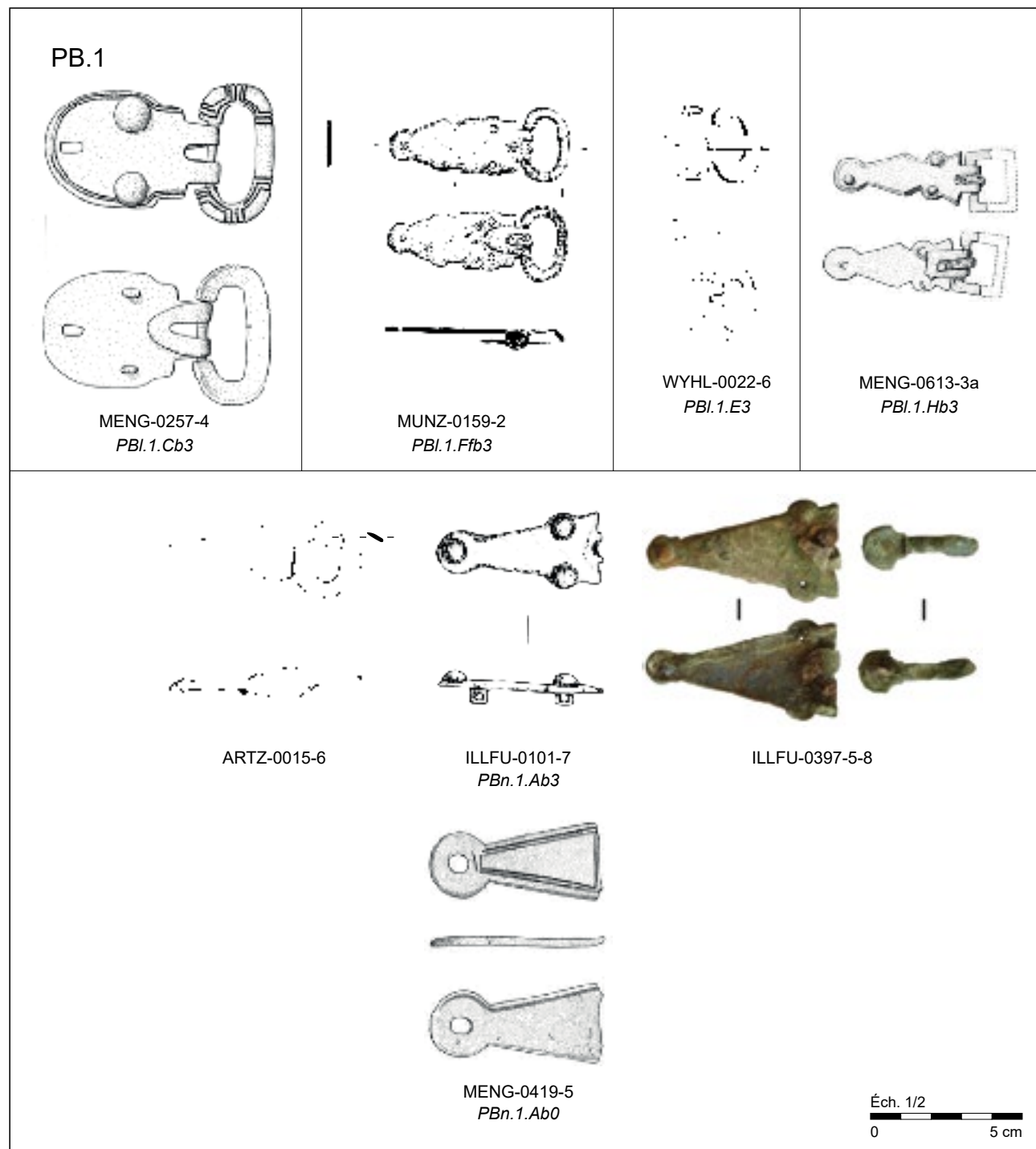

Plaques-boucles en métaux non ferreux à plaques rondes (PB.1.C), linguiformes à contours festonnés (PB.1.Ff), ovales (PB.1.E), losangiques (PB.1.H) et triangulaires (PB.1.A).

PLANCHE 47

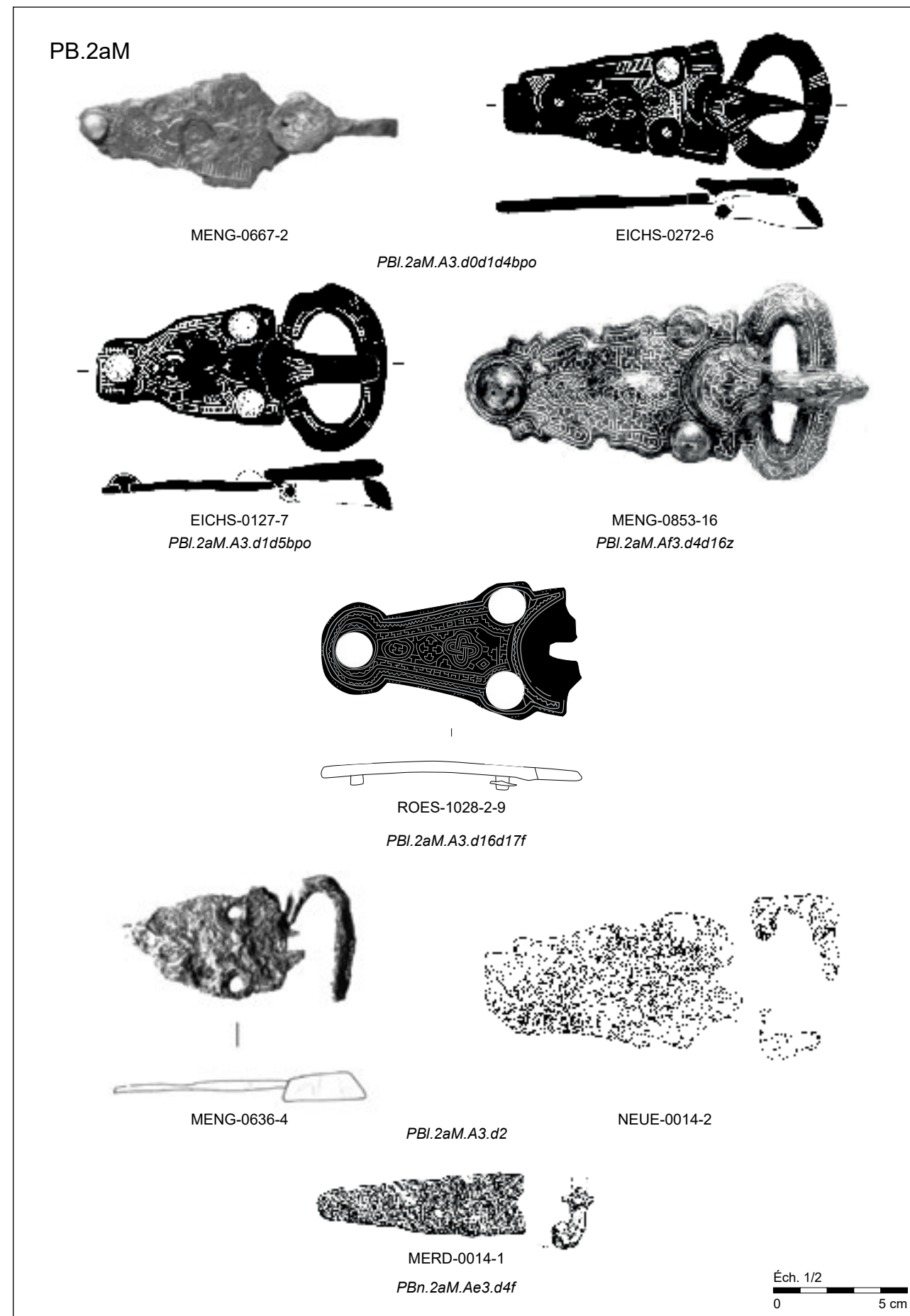

Plaques-boucles en fer damasquiné monochrome à plaques triangulaires (PB.2aM.A).

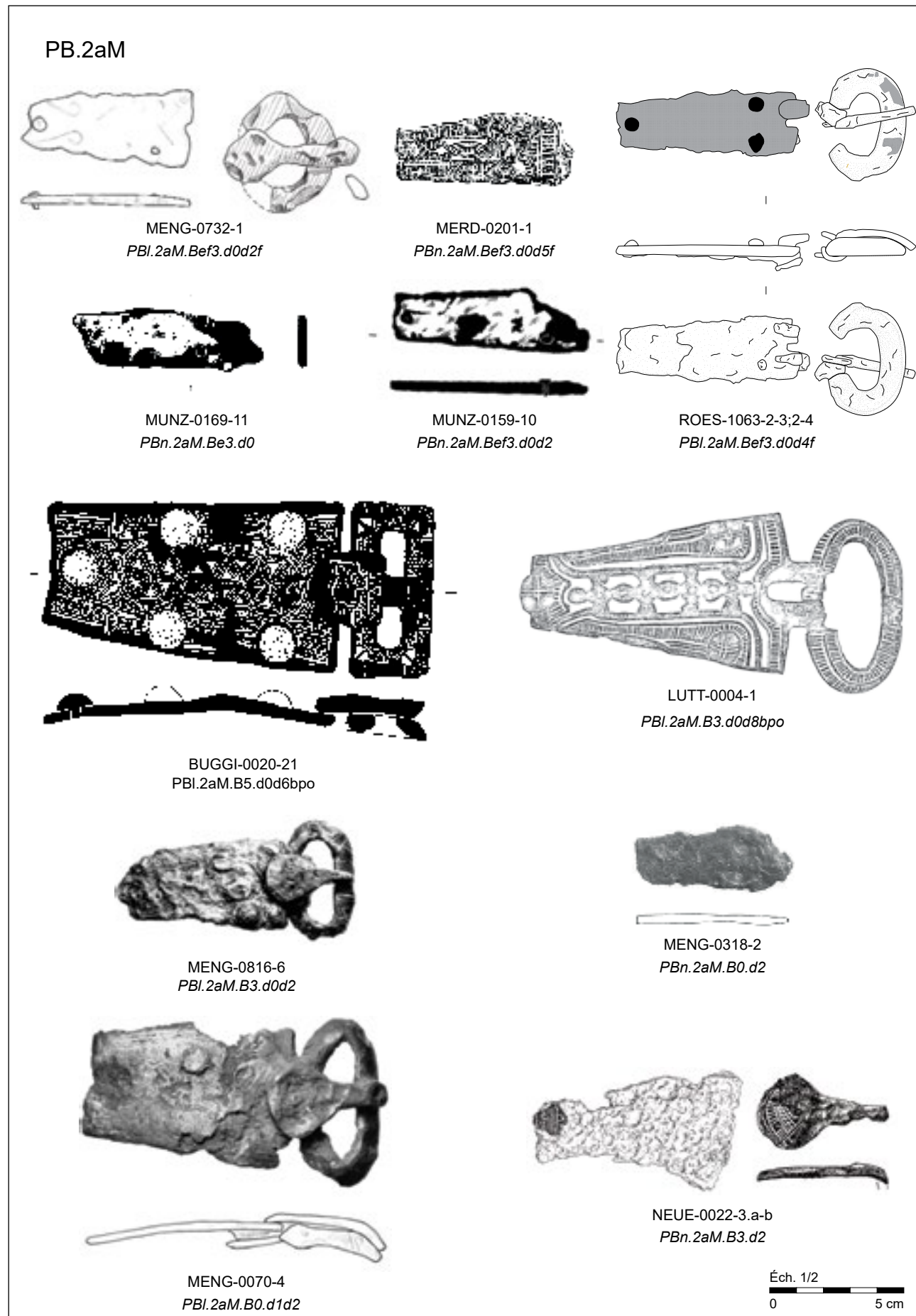

Plaques-boucles en fer damasquiné monochrome à plaques trapézoïdales (PB.2aM.B).

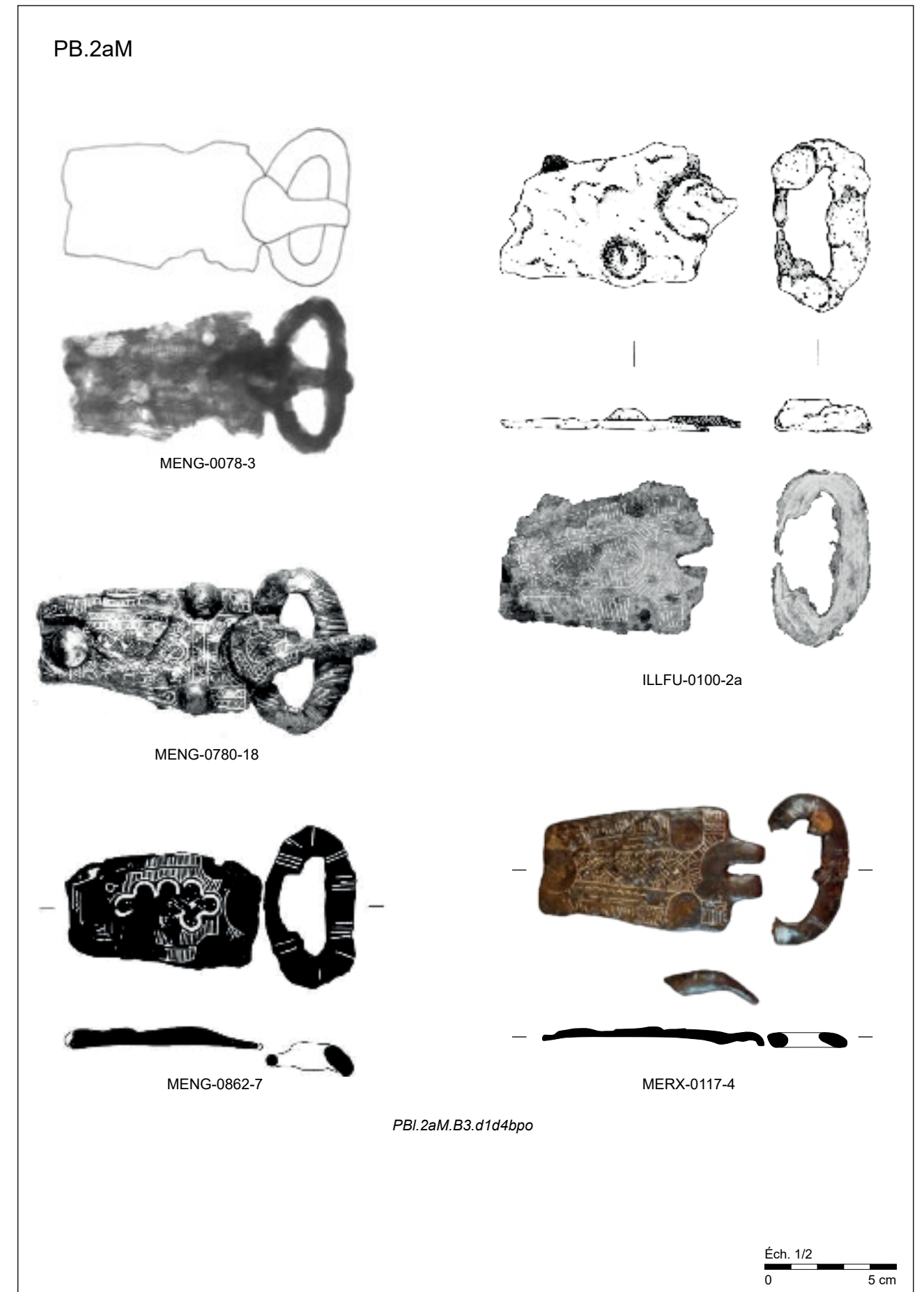

Plaques-boucles en fer damasquiné monochrome à plaques trapézoïdales (PB.2aM.B).

PLANCHE 50

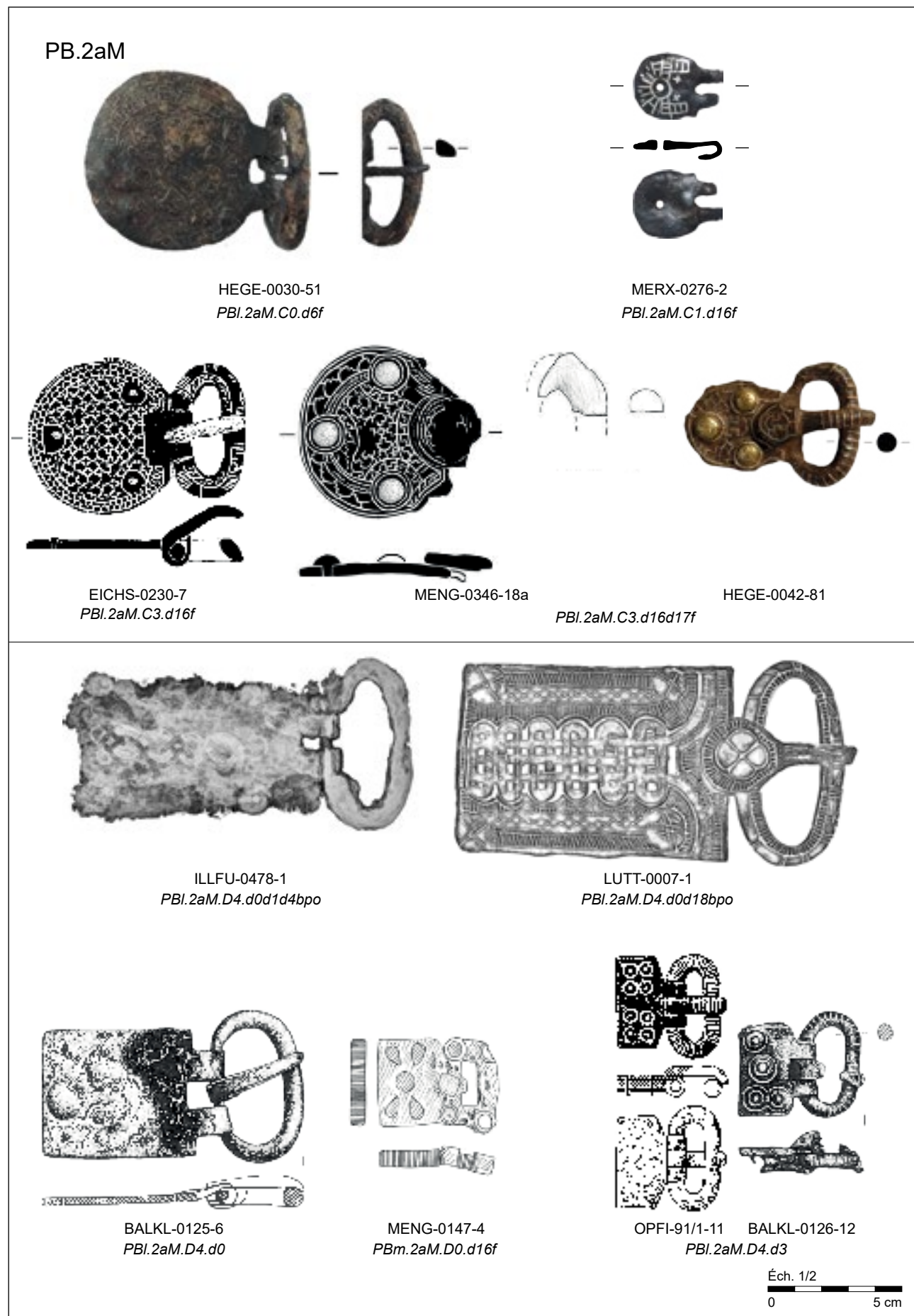

Plaques-boucles en fer damasquiné monochrome à plaques rondes (PB.2aM.C) et quadrangulaires (PB.2aM.D).

PLANCHE 51

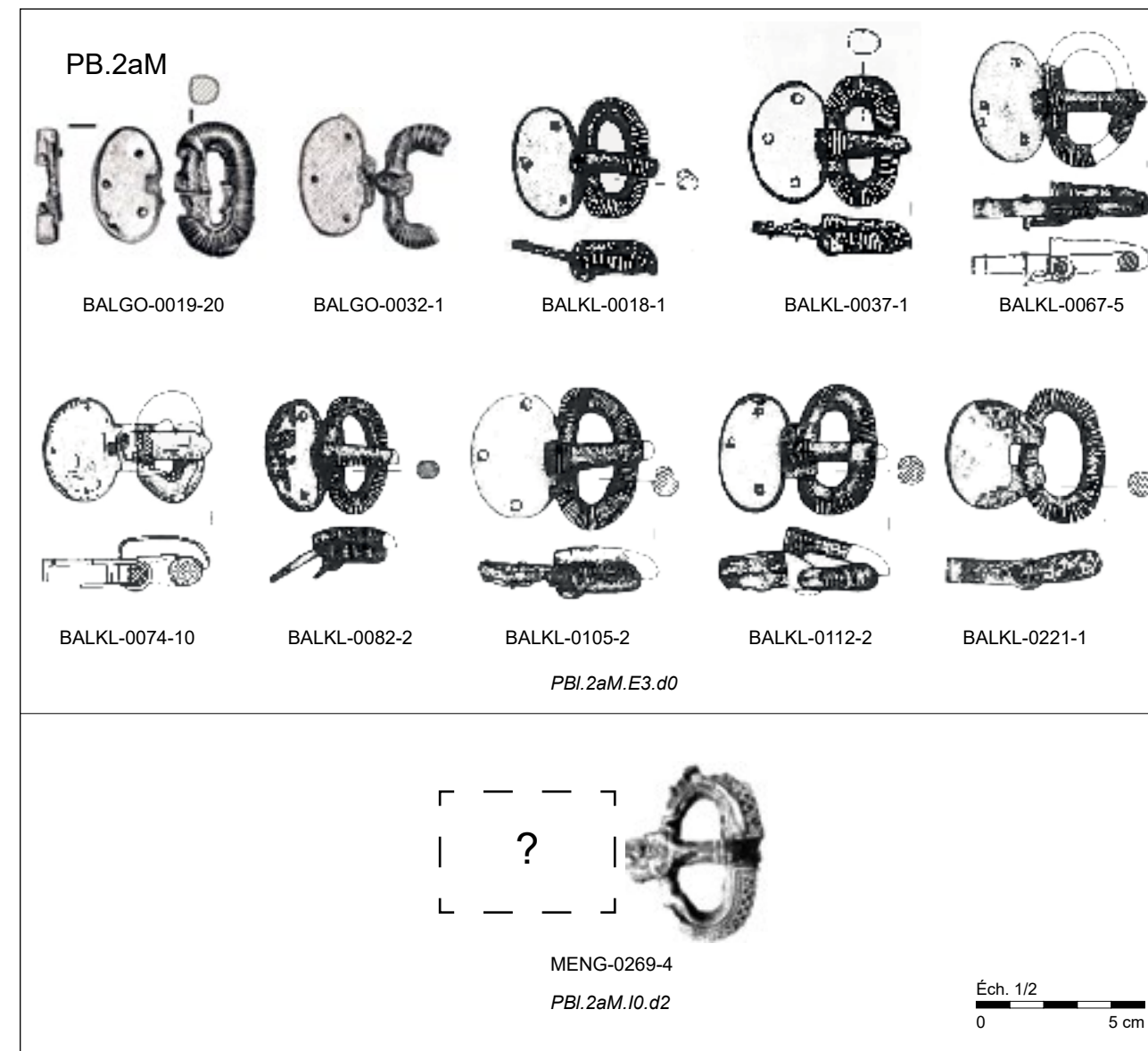

Plaques-boucles en fer damasquiné monochrome à plaques ovales (PB.2aM.E) et de forme indéterminées (PB.2aM.I)S.

PLANCHE 52

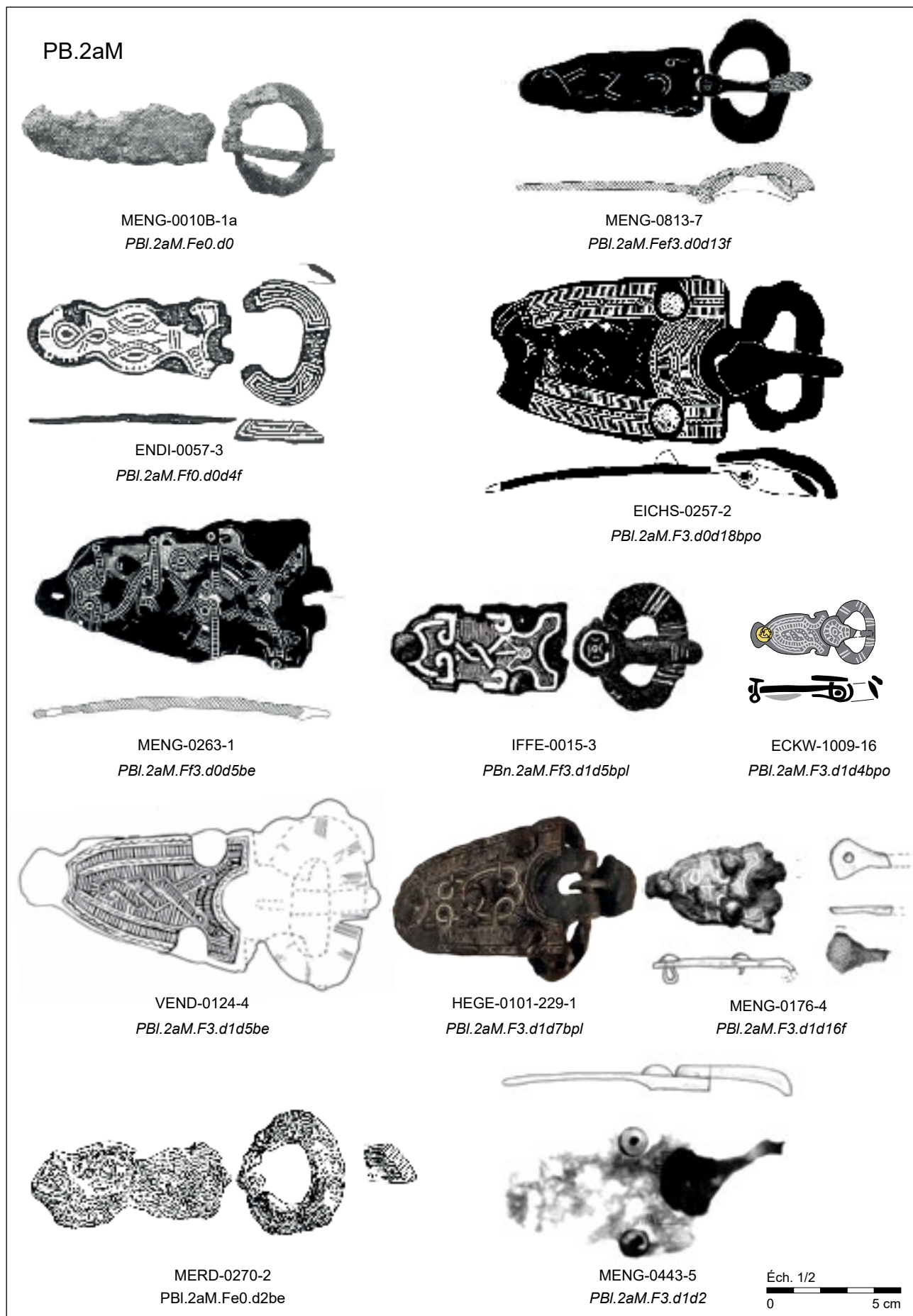

Plaques-boucles en fer damasquiné monochrome à plaques linguiformes (PB.2aM.F).

PLANCHE 53

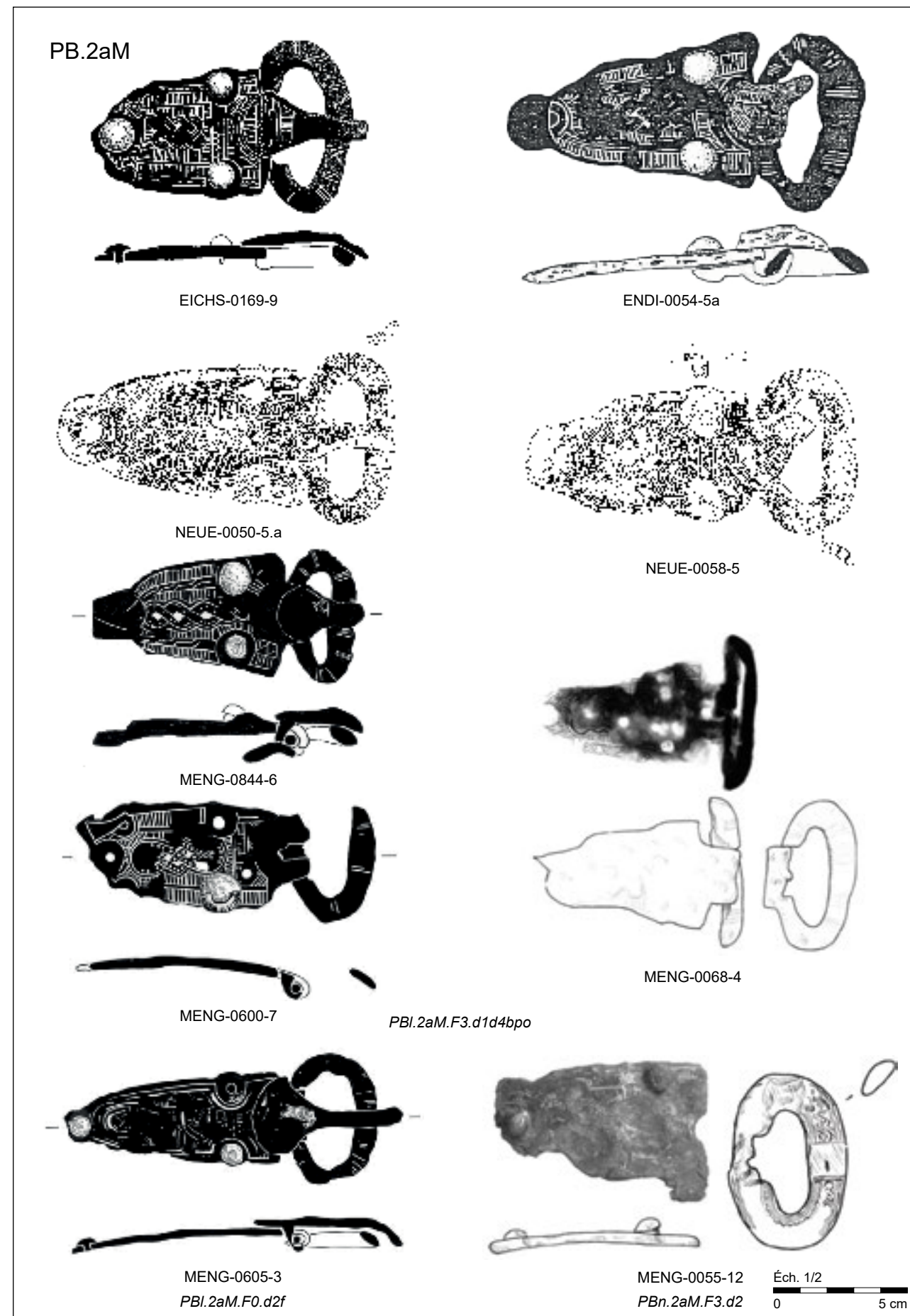

Plaques-boucles en fer damasquiné monochrome à plaques linguiformes (PB.2aM.F).

PLANCHE 54

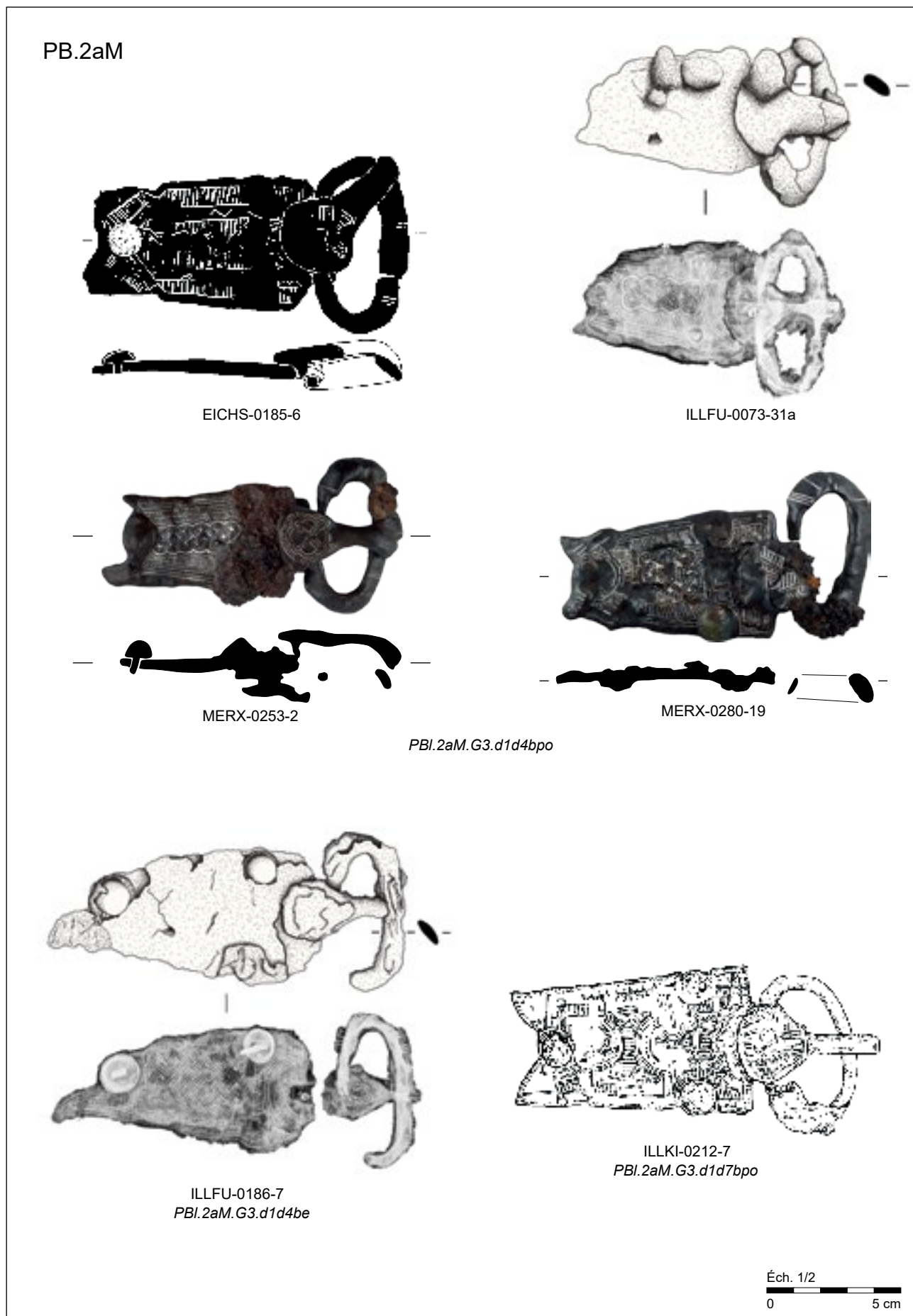

Plaques-boucles en fer damasquiné monochrome à plaques trapézoïdales à extrémités en queues-d'arondes (PB.2aM.G).

PLANCHE 55

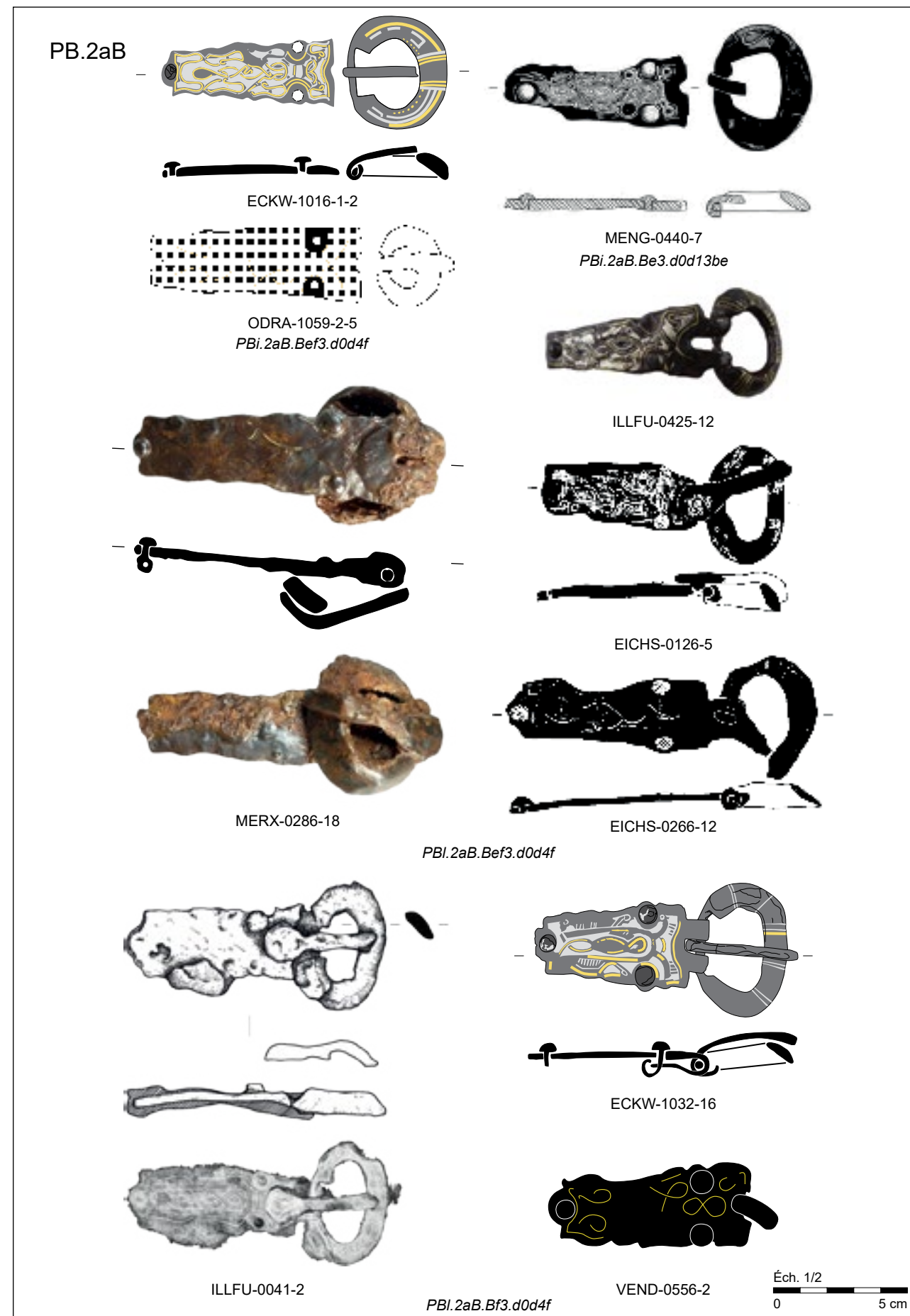

Plaques-boucles en fer damasquiné bichrome à plaques trapézoïdales (PB.2aB.B).

PLANCHE 56

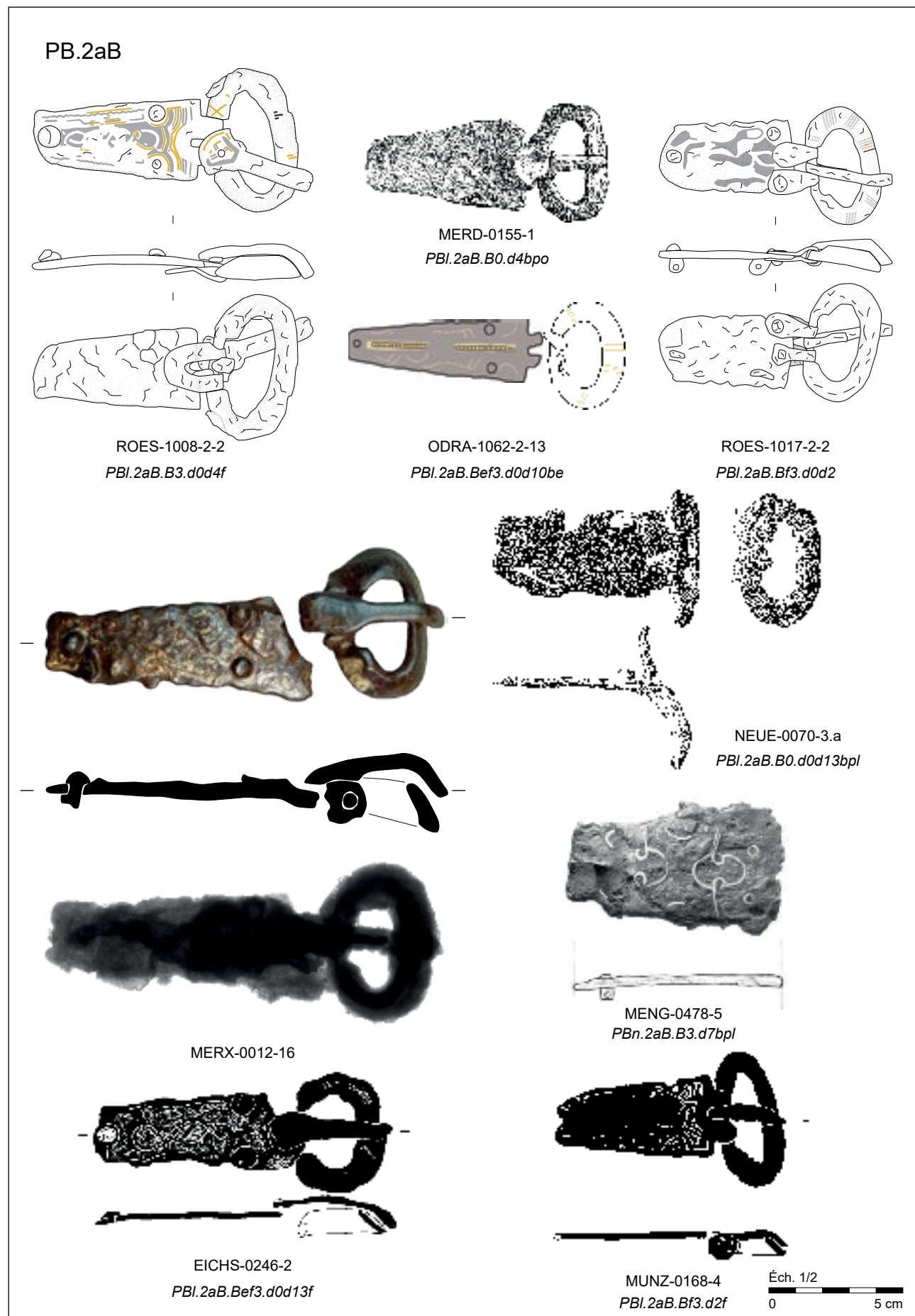

Plaques-boucles en fer damasquiné bichrome à plaques trapézoïdales (PB.2aB.B).

PLANCHE 57



Plaques-boucles en fer damasquiné bichrome à plaques trapézoïdales à contours festonnés (PB.2aB.Bf).

PLANCHE 58

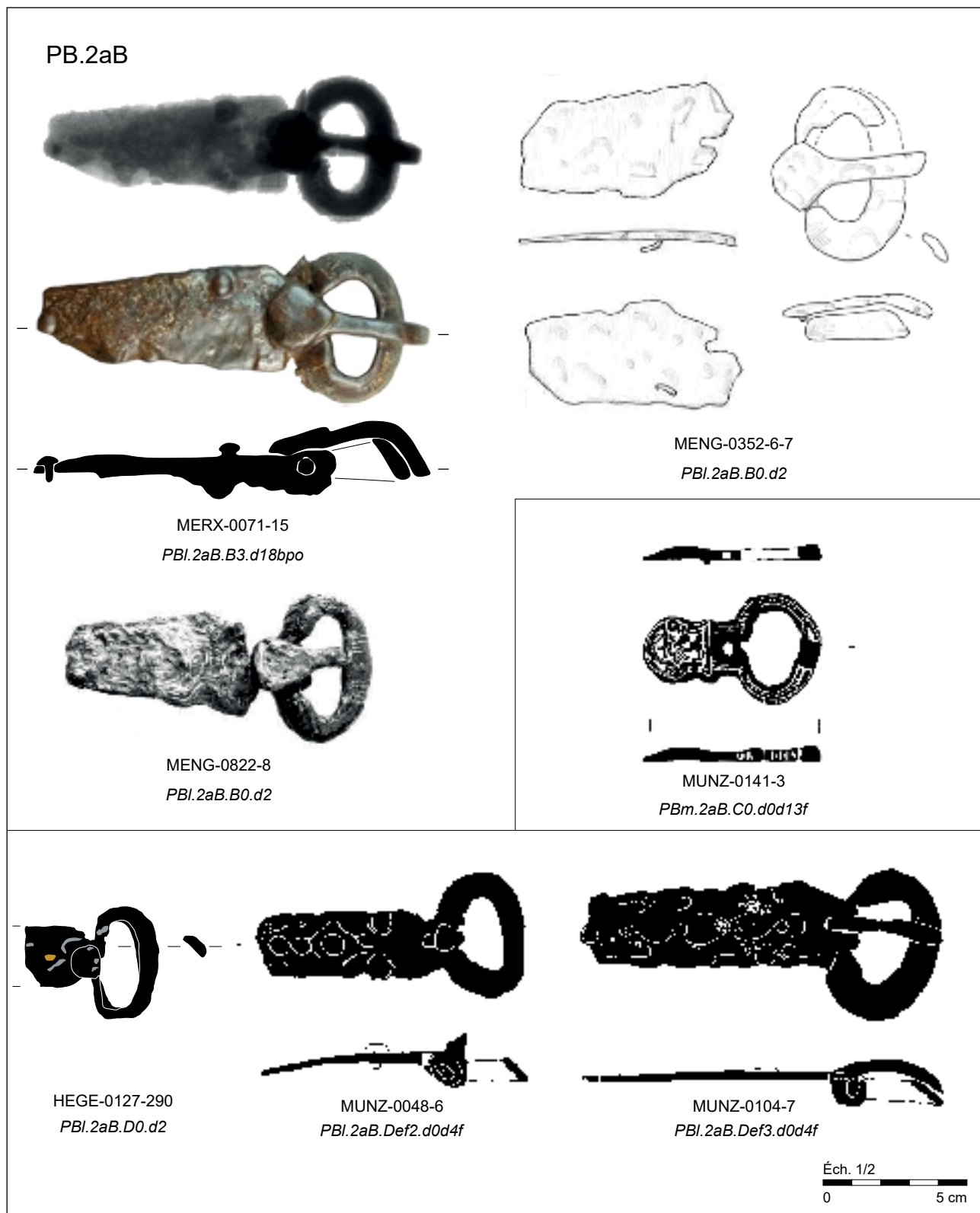

Plaques-boucles en fer damasquiné bichrome à plaques trapézoïdales (PB.2aB.B), rondes (PB.2aB.C) et quadrangulaires (PB.2aB.D).

PLANCHE 59

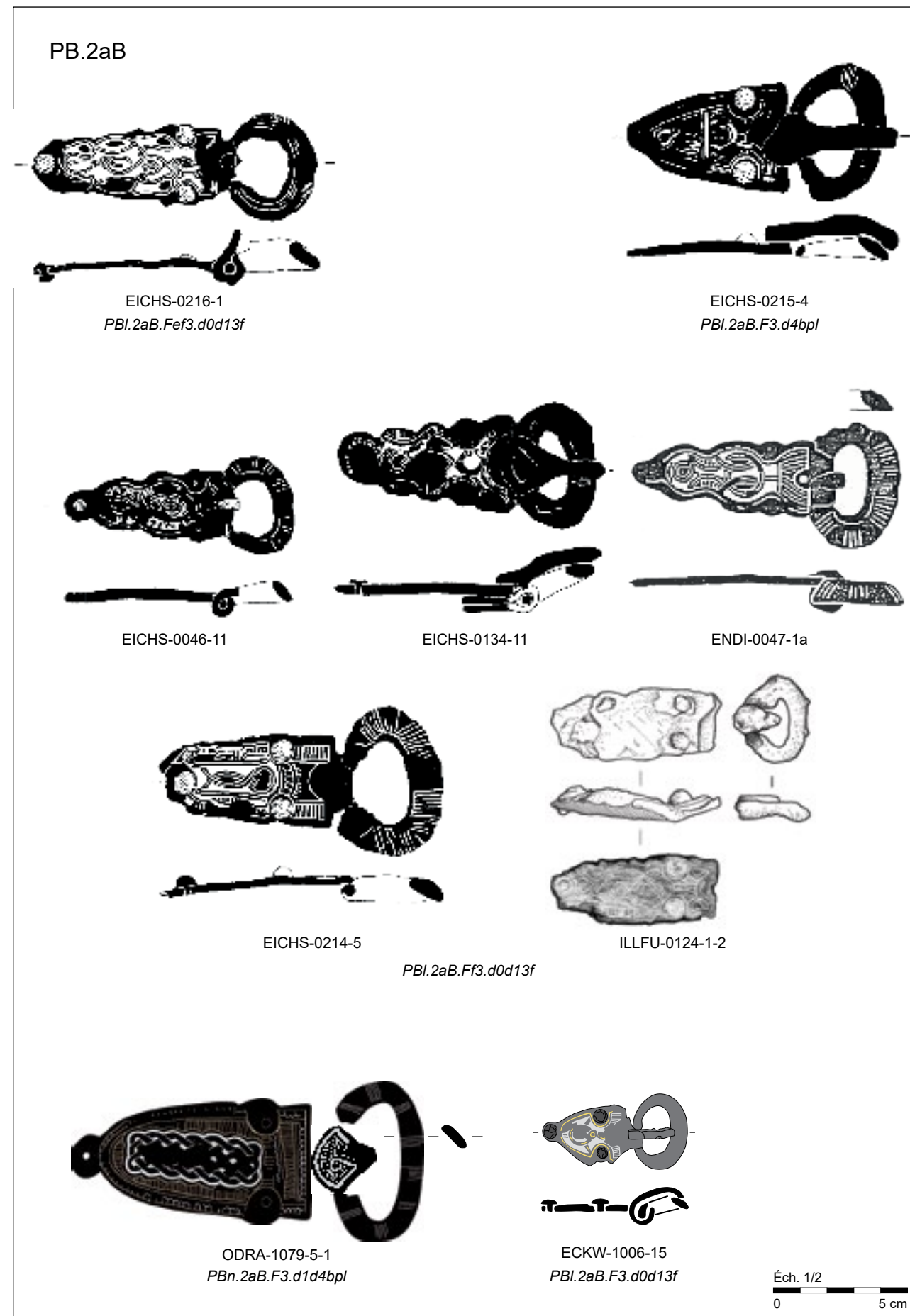

Plaques-boucles en fer damasquiné bichrome à plaques linguiformes (PB.2aB.F).

PLANCHE 60

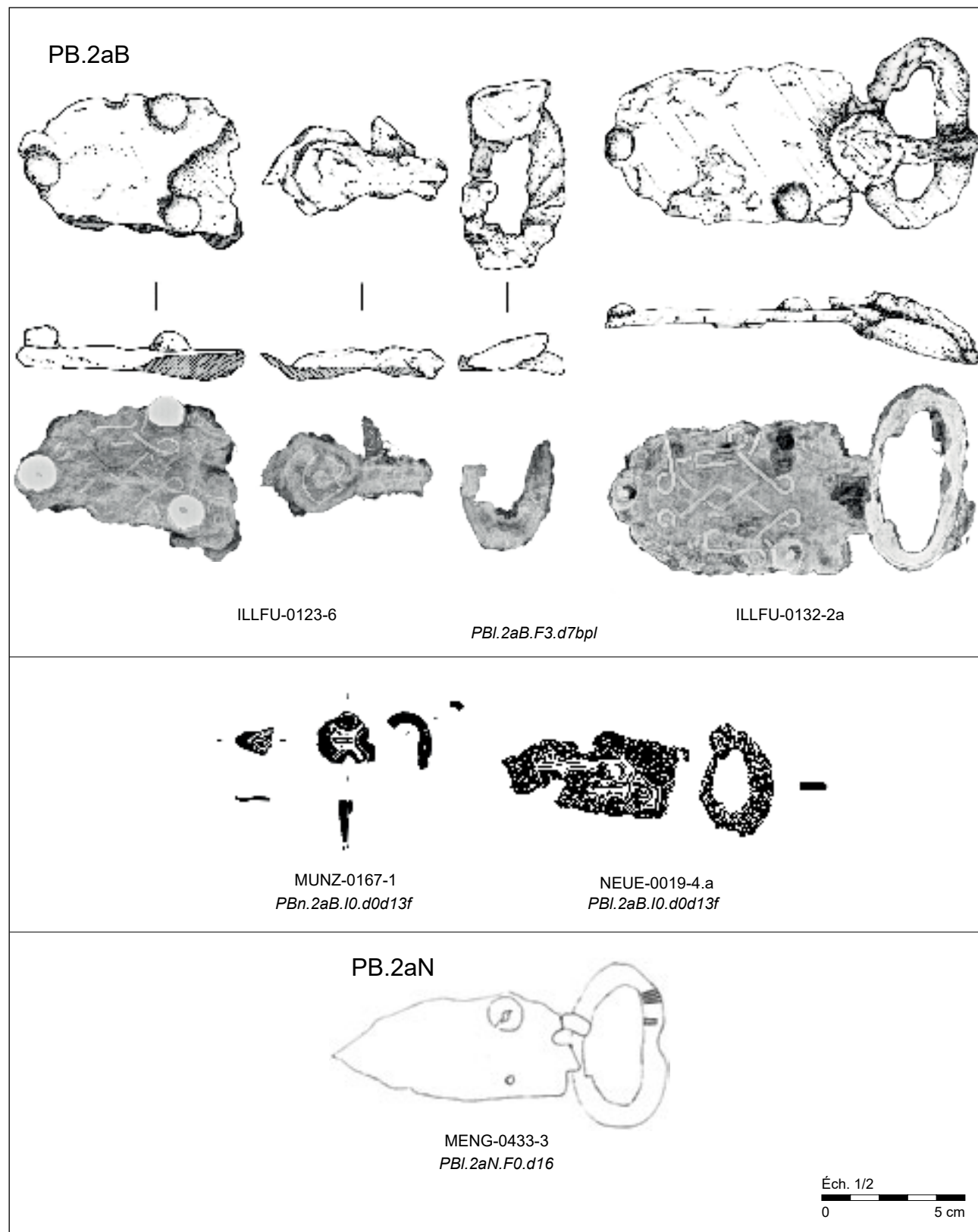

Plaques-boucles en fer damasquiné bichrome à plaques linguiformes (PB.2aB.F) et indéterminées (PB.2aB.I) et en fer damasquiné indéterminé (PB.2aN).

PLANCHE 61

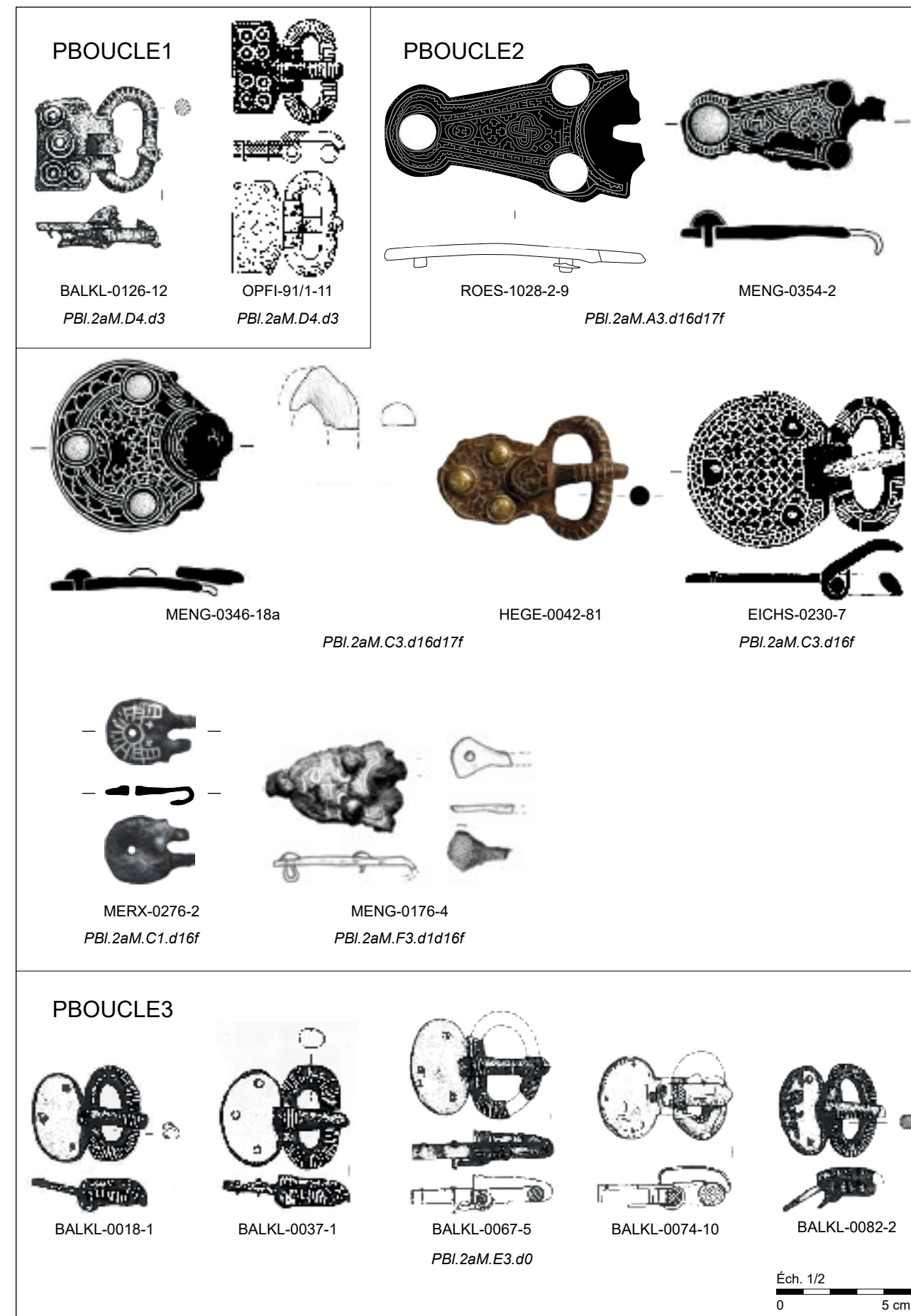

Plaques-boucles des groupes typologiques PBOUCLE1, 2 et 3.

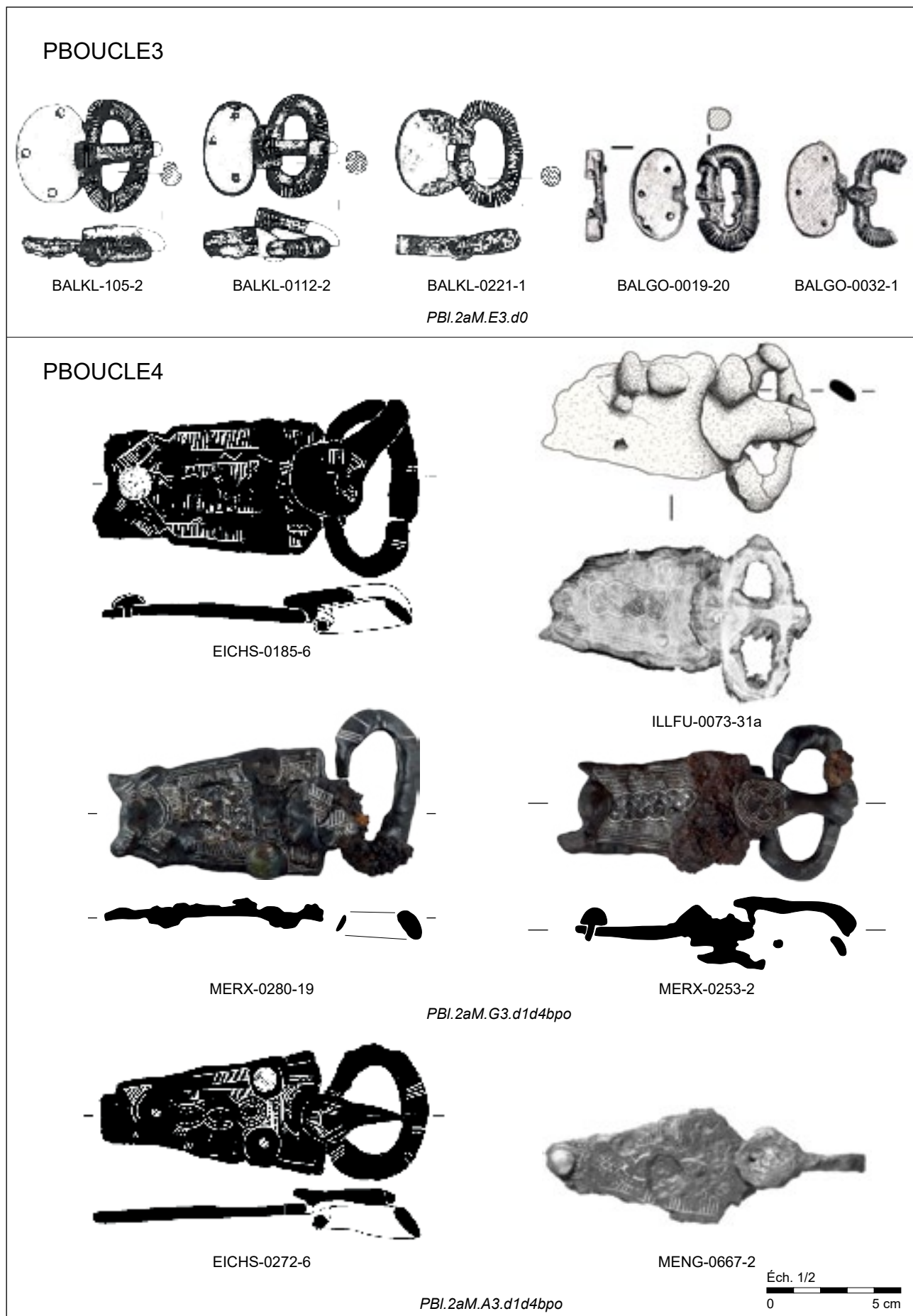

Plaques-boucles des groupes typologiques PBOUCLE3 et 4.

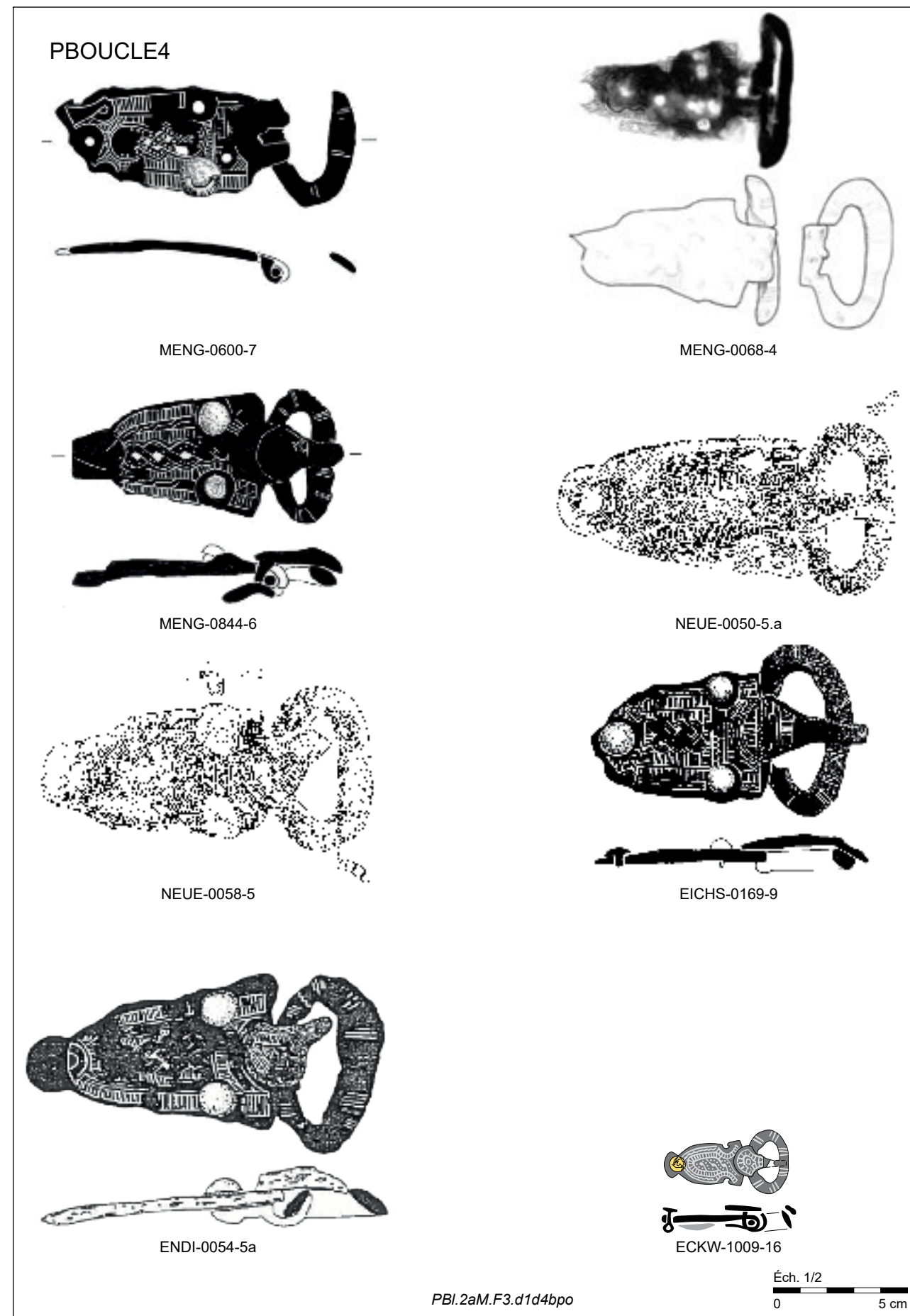

Plaques-boucles du groupe typologique PBOUCLE4.

PLANCHE 64

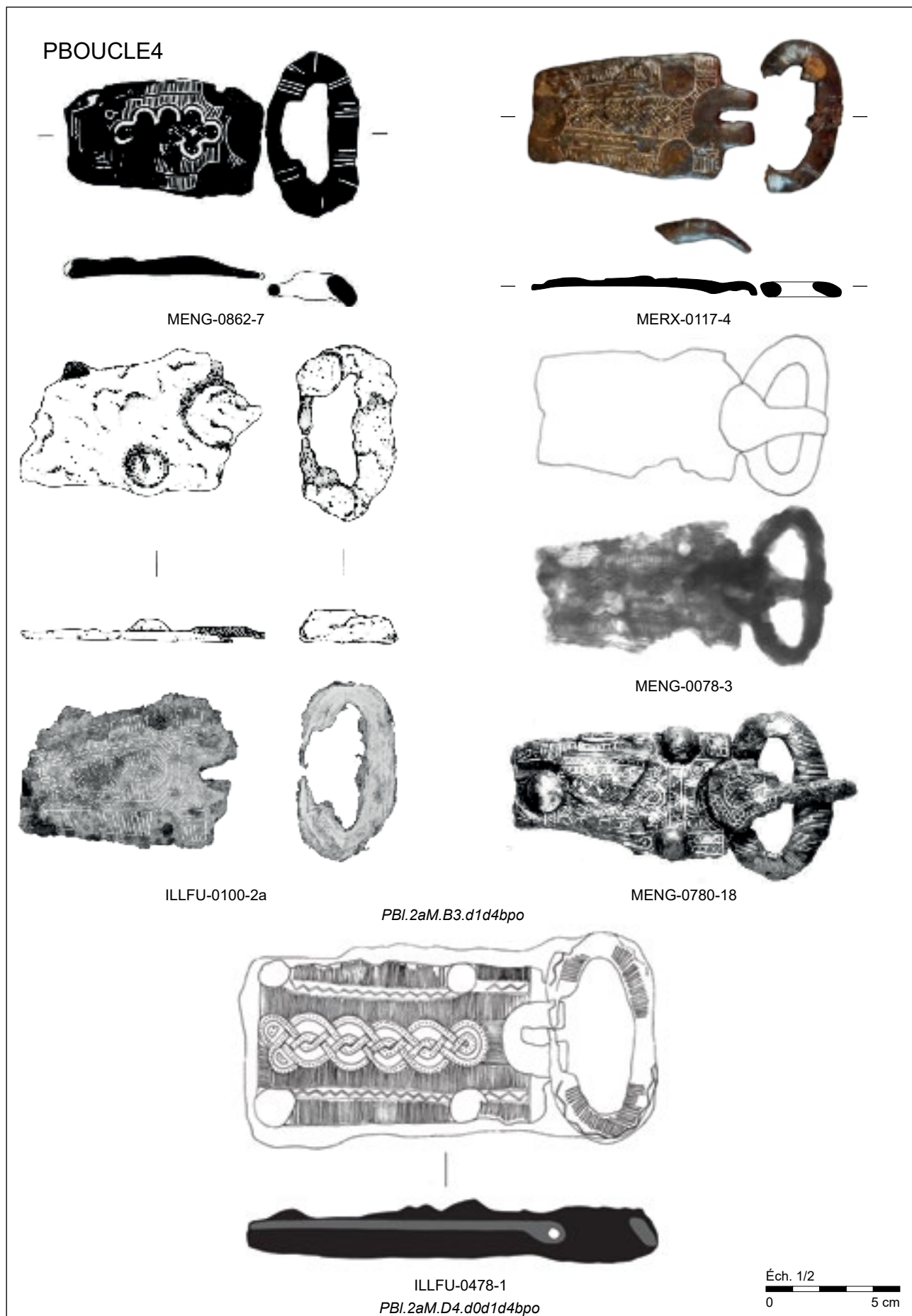

Plaques-boucles du groupe typologique PBOUCLE4.

PLANCHE 65

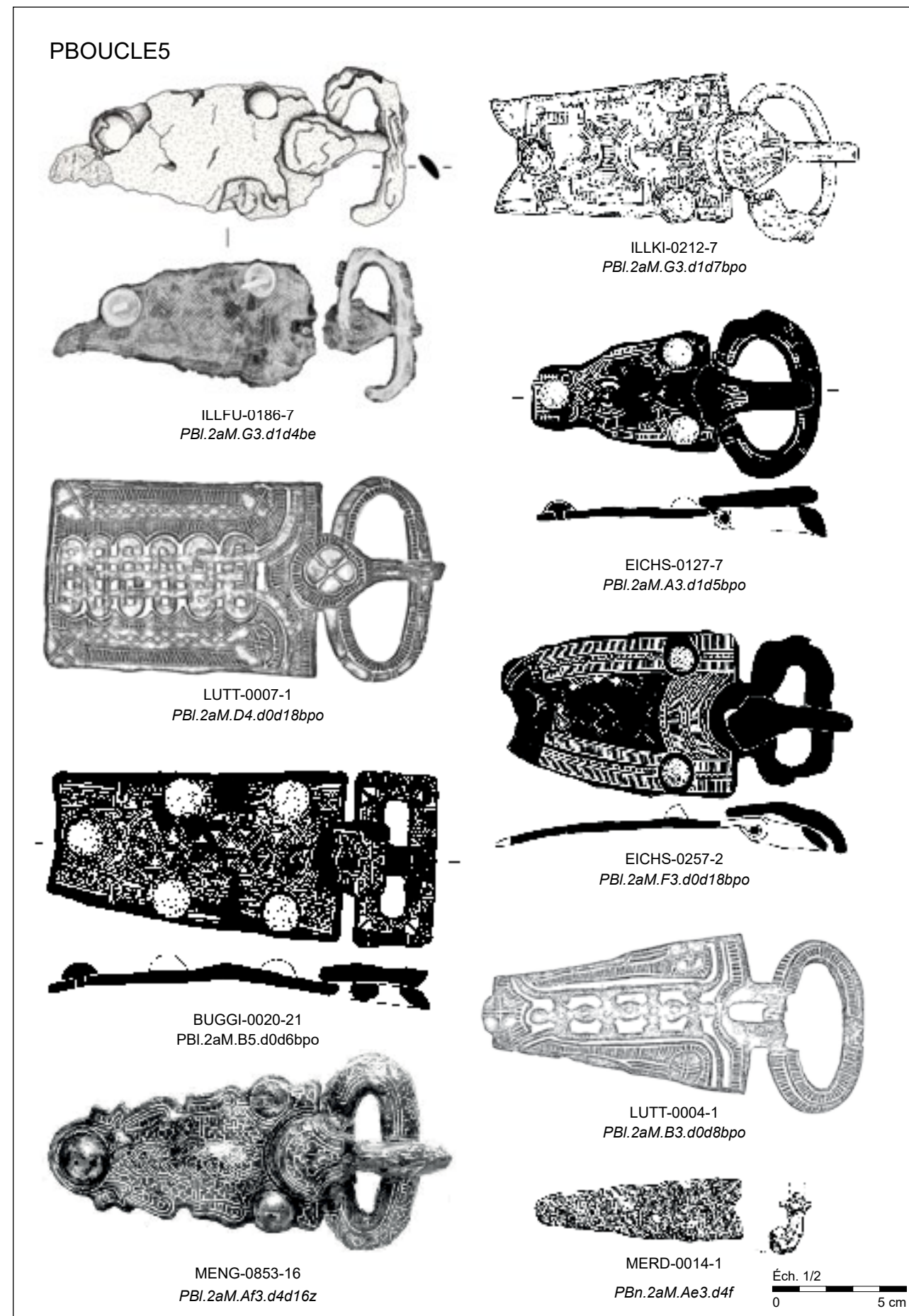

Plaques-boucles du groupe typologique PBOUCLE5.

PLANCHE 66

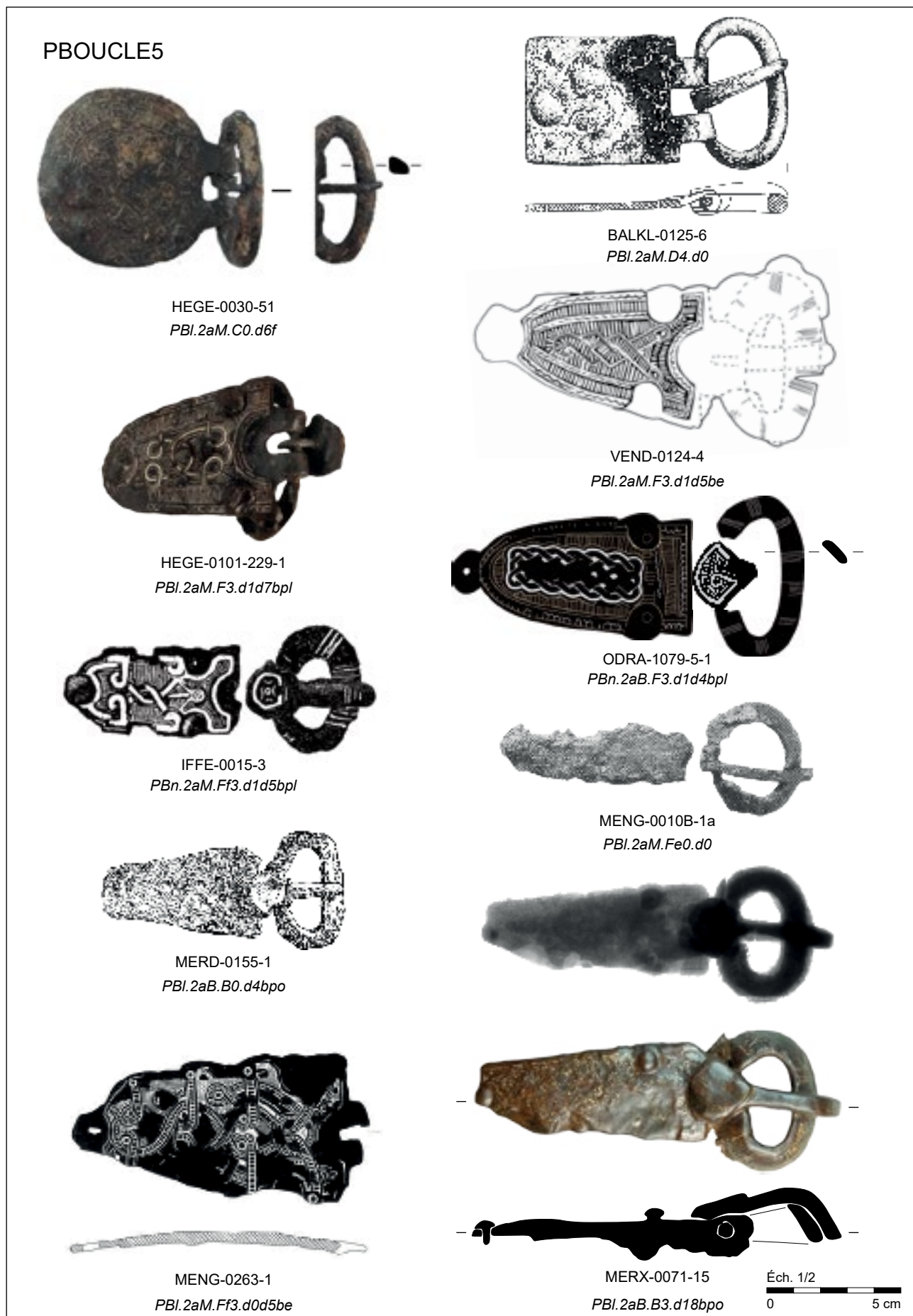

Plaques-boucles du groupe typologique PBOUCLE5.

PLANCHE 67

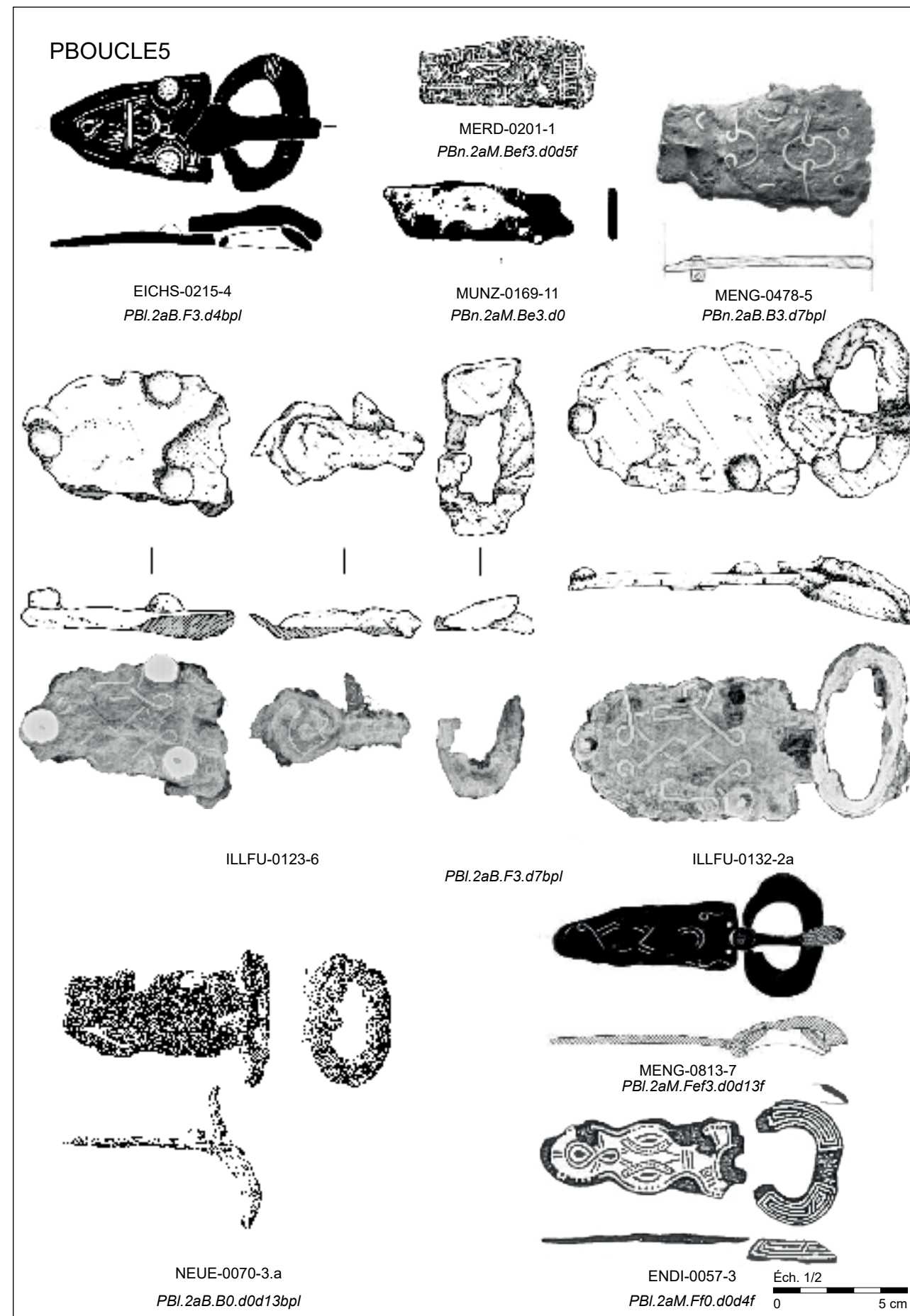

Plaques-boucles du groupe typologique PBOUCLE5.

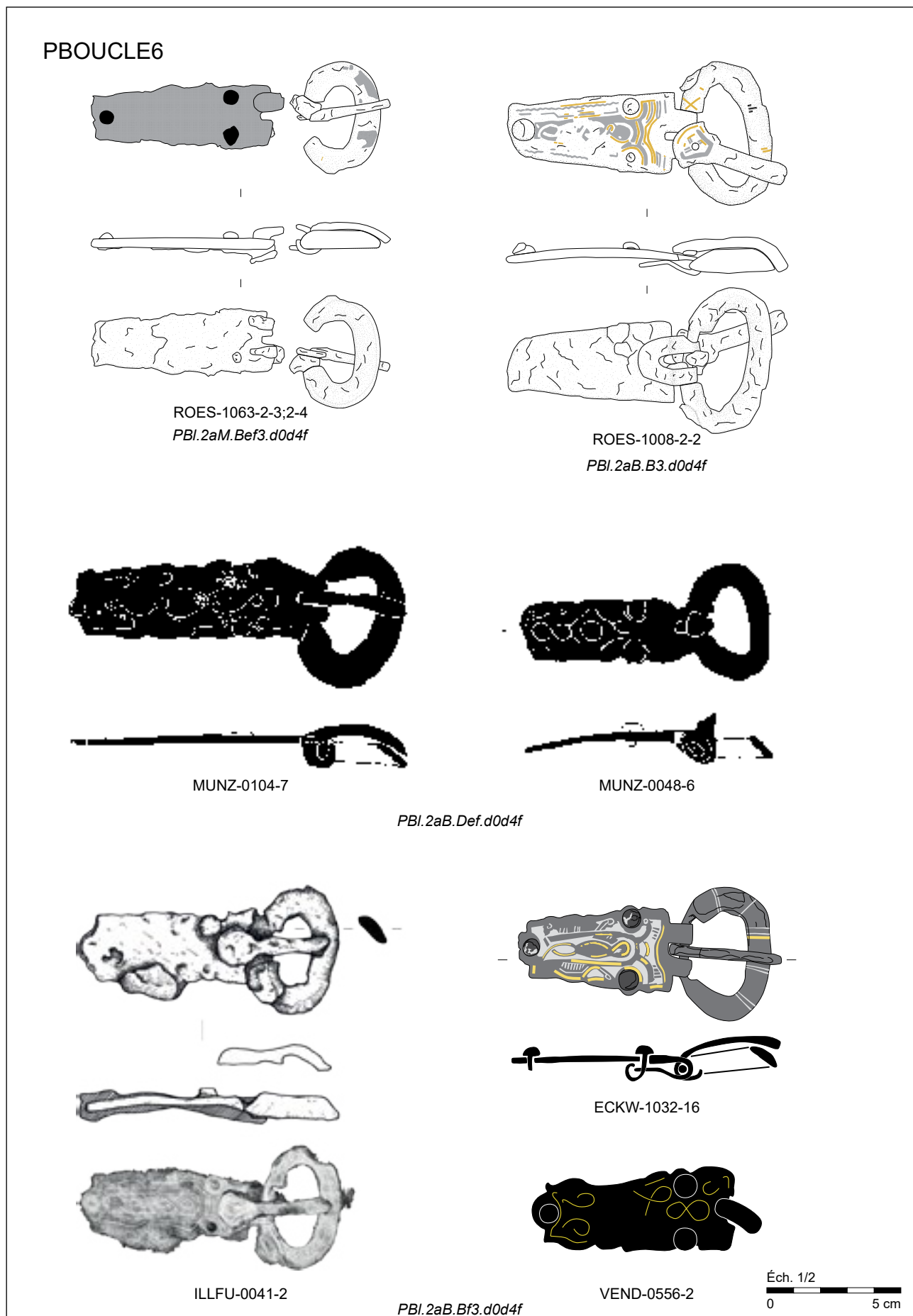

Plaques-boucles du groupe typologique PBOUCLE6.

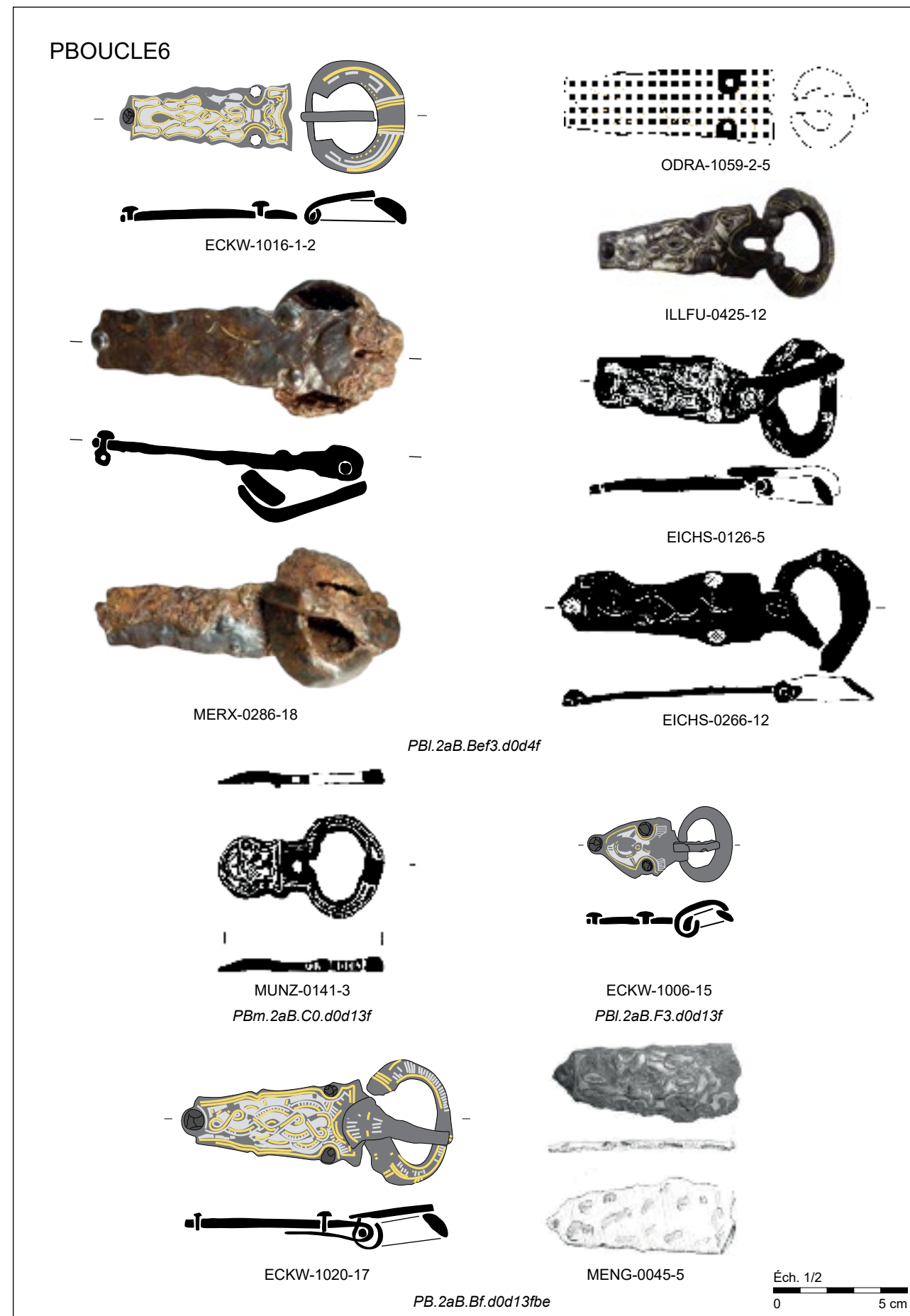

Plaques-boucles du groupe typologique PBOUCLE6.

PLANCHE 70

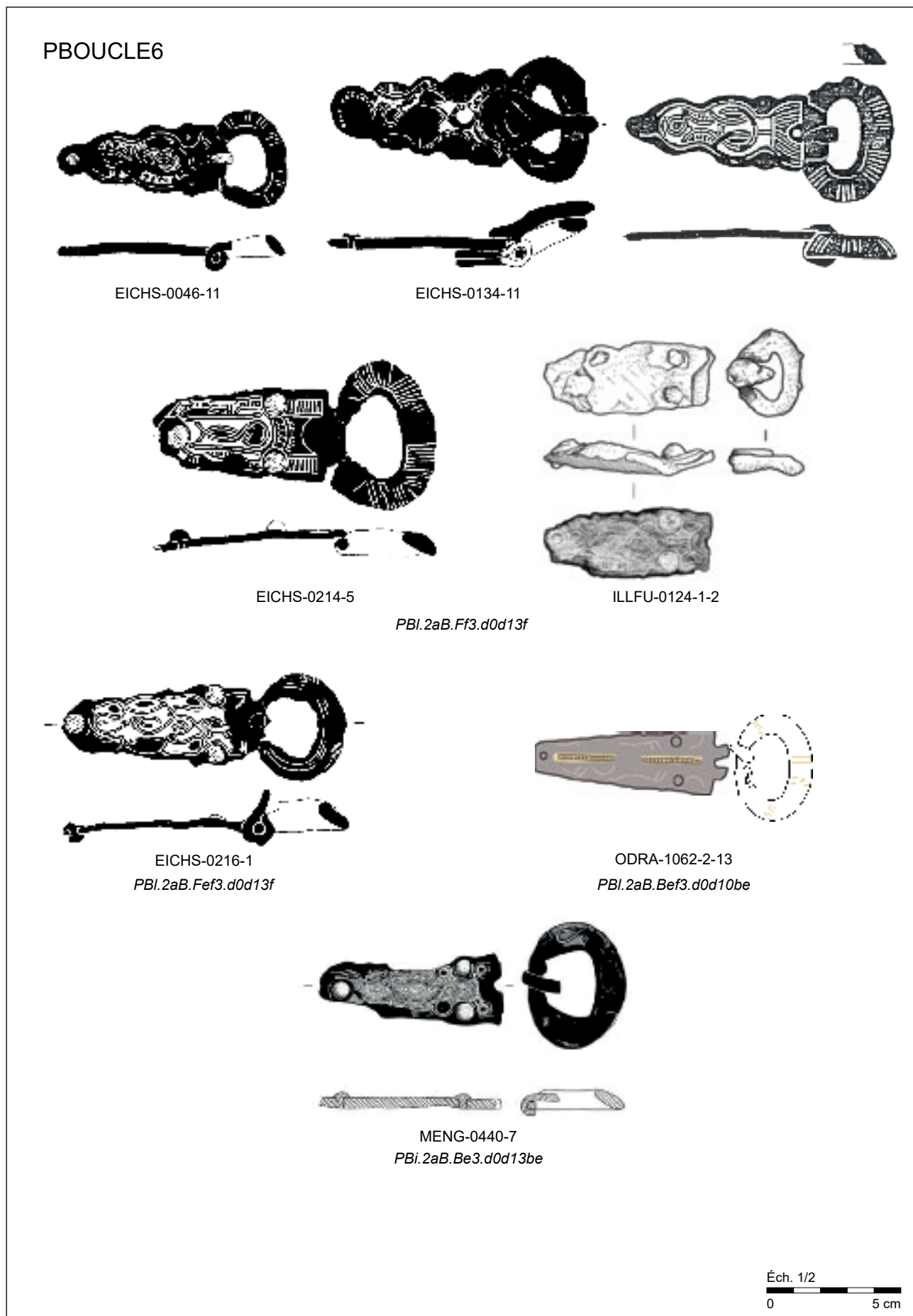

Plaques-boucles du groupe typologique PBOUCLE6.

PLANCHE 71

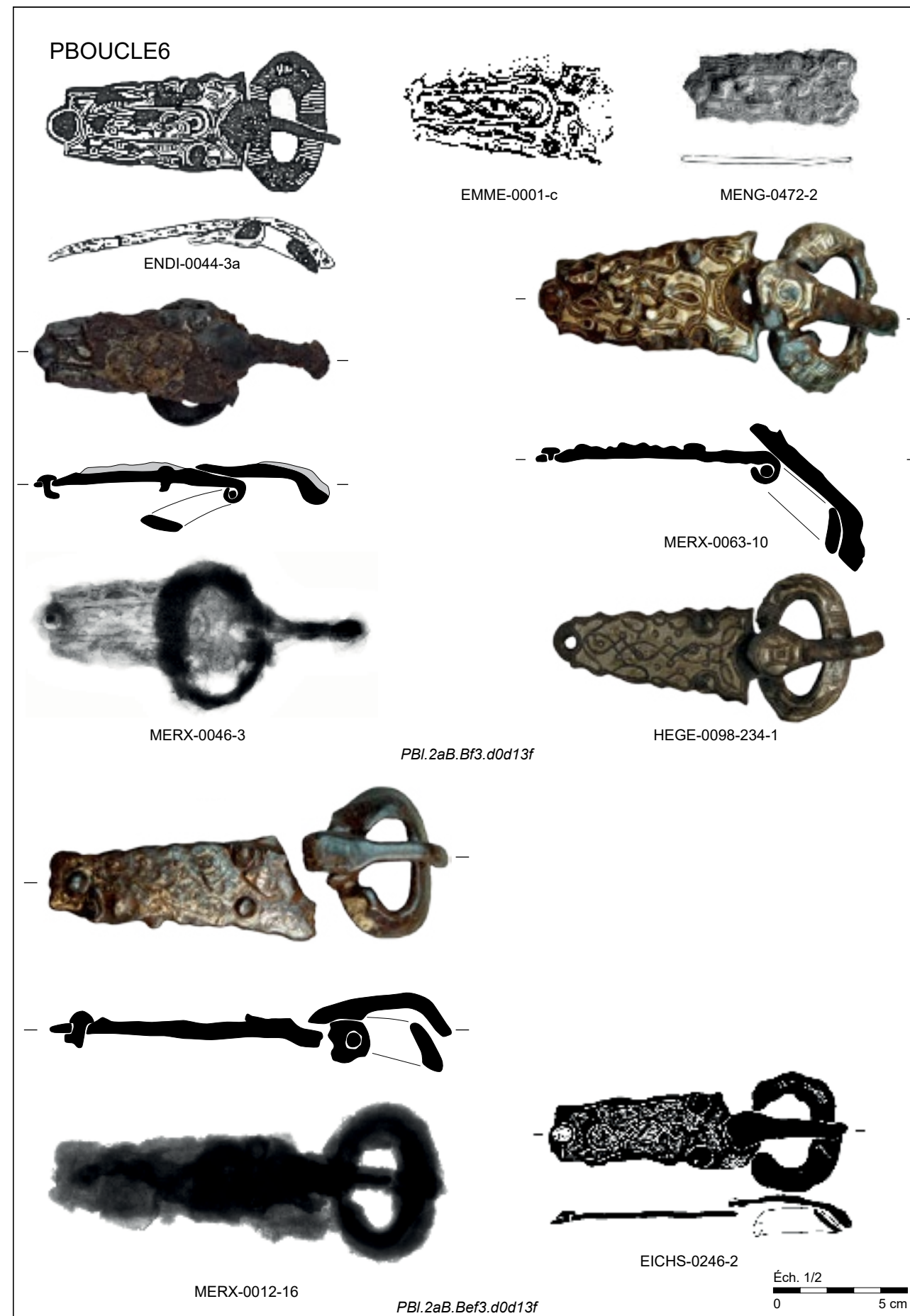

Plaques-boucles du groupe typologique PBOUCLE6.

PLANCHE 72

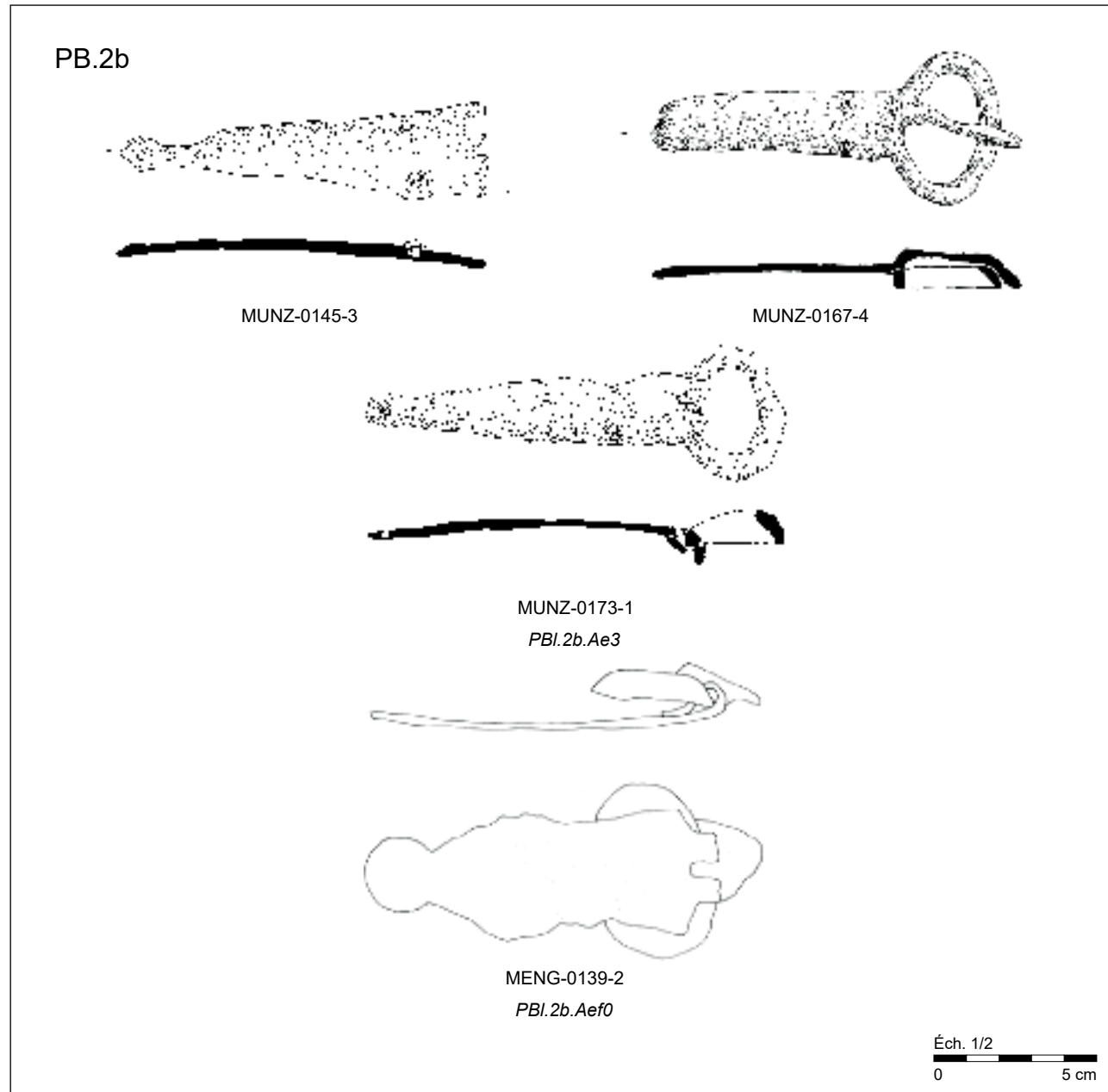

Plaques-boucles en fer non damasquiné à plaques triangulaires étroites (PB.2b.Ae) et étroites à contours festonnés (PB.2b.Aef).

PLANCHE 73

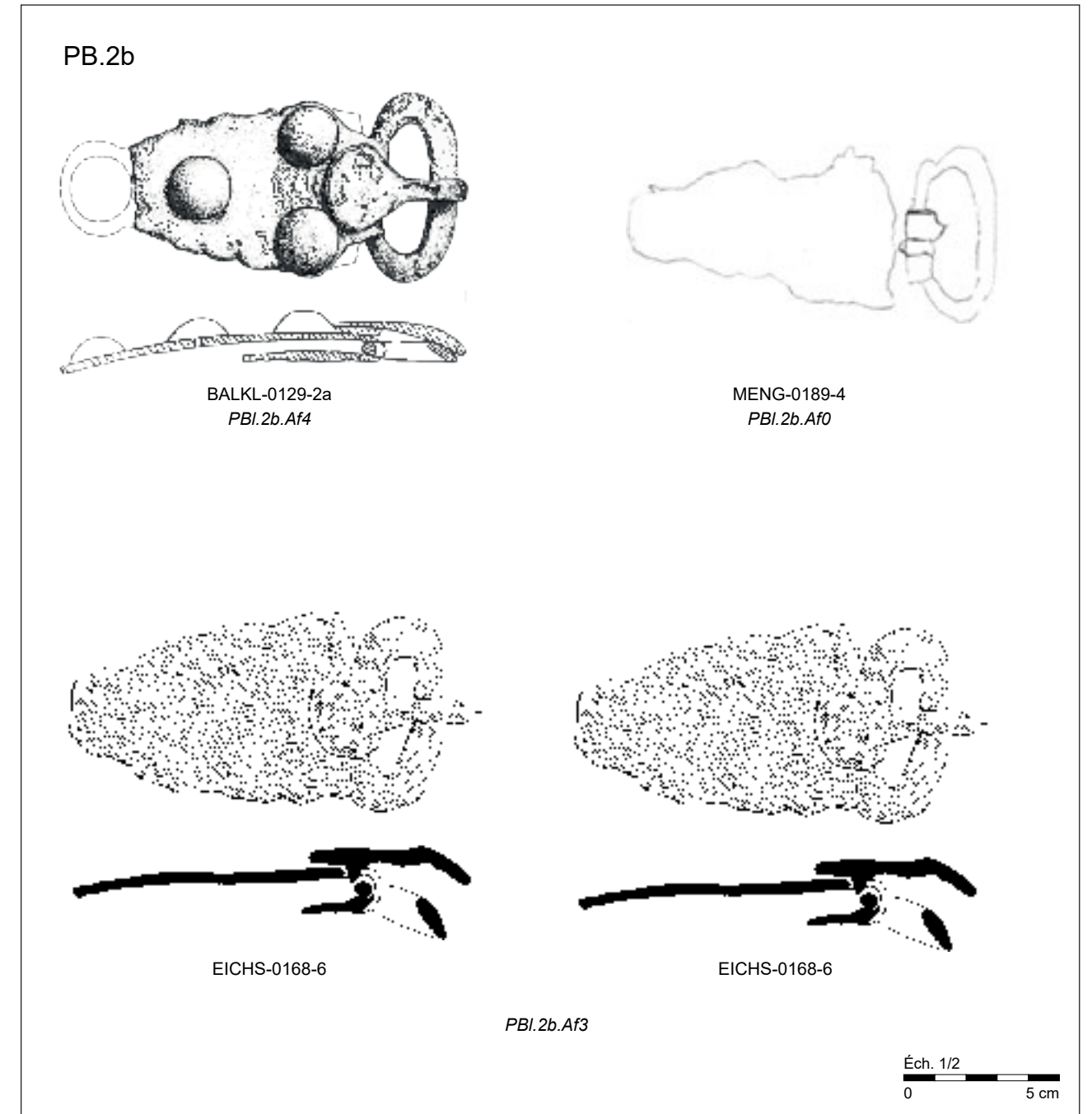

Plaques-boucles en fer non damasquiné à plaques triangulaires à contours festonnés (PB.2b.Af).

PLANCHE 74

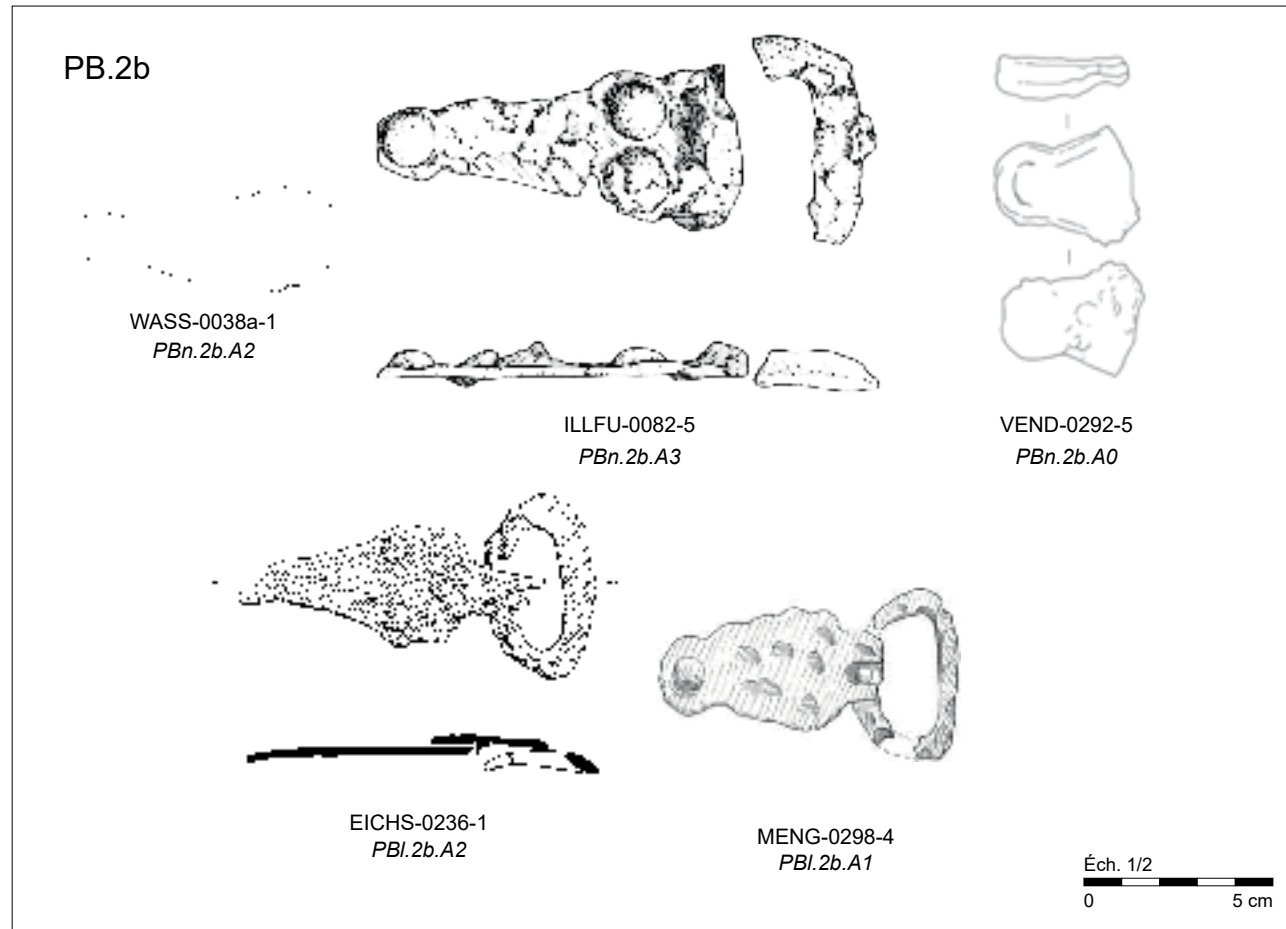

Plaques-boucles en fer non damasquiné à plaques triangulaires (PB.2b.A).

PLANCHE 75

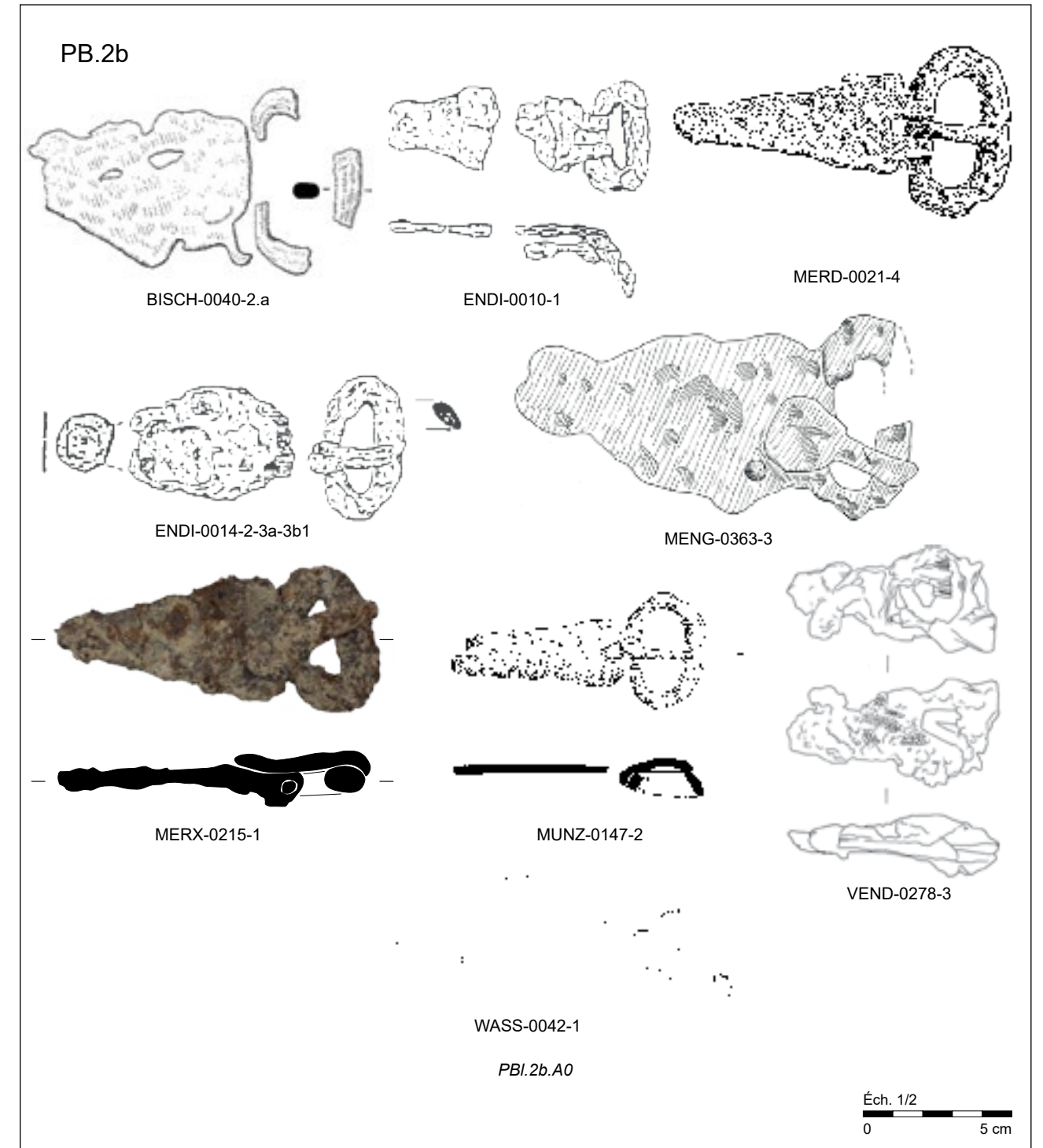

Plaques-boucles en fer non damasquiné à plaques triangulaires (PB.2b.A).

PLANCHE 76

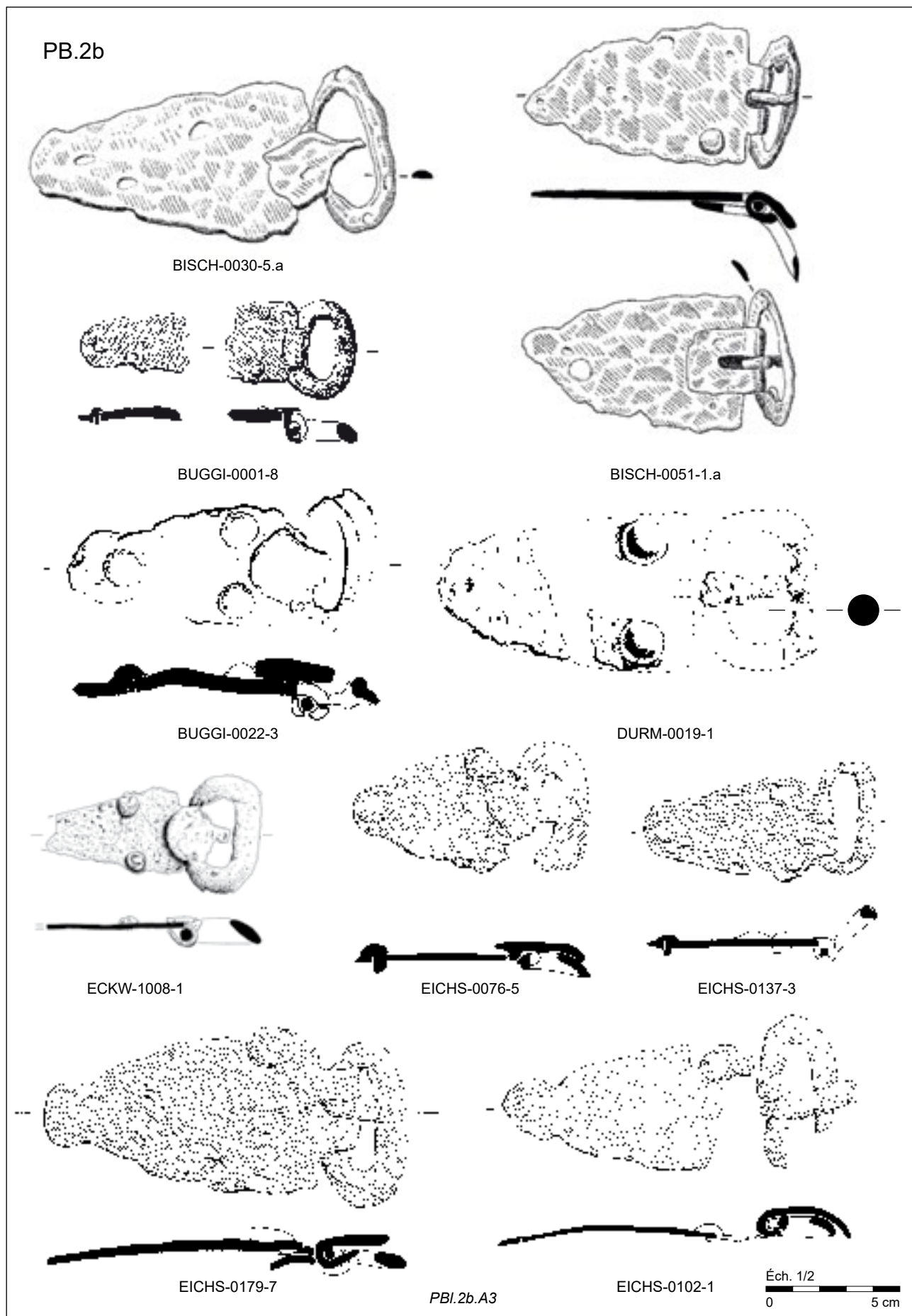

Plaques-boucles en fer non damasquiné à plaques triangulaires (PB.2b.A).

PLANCHE 77

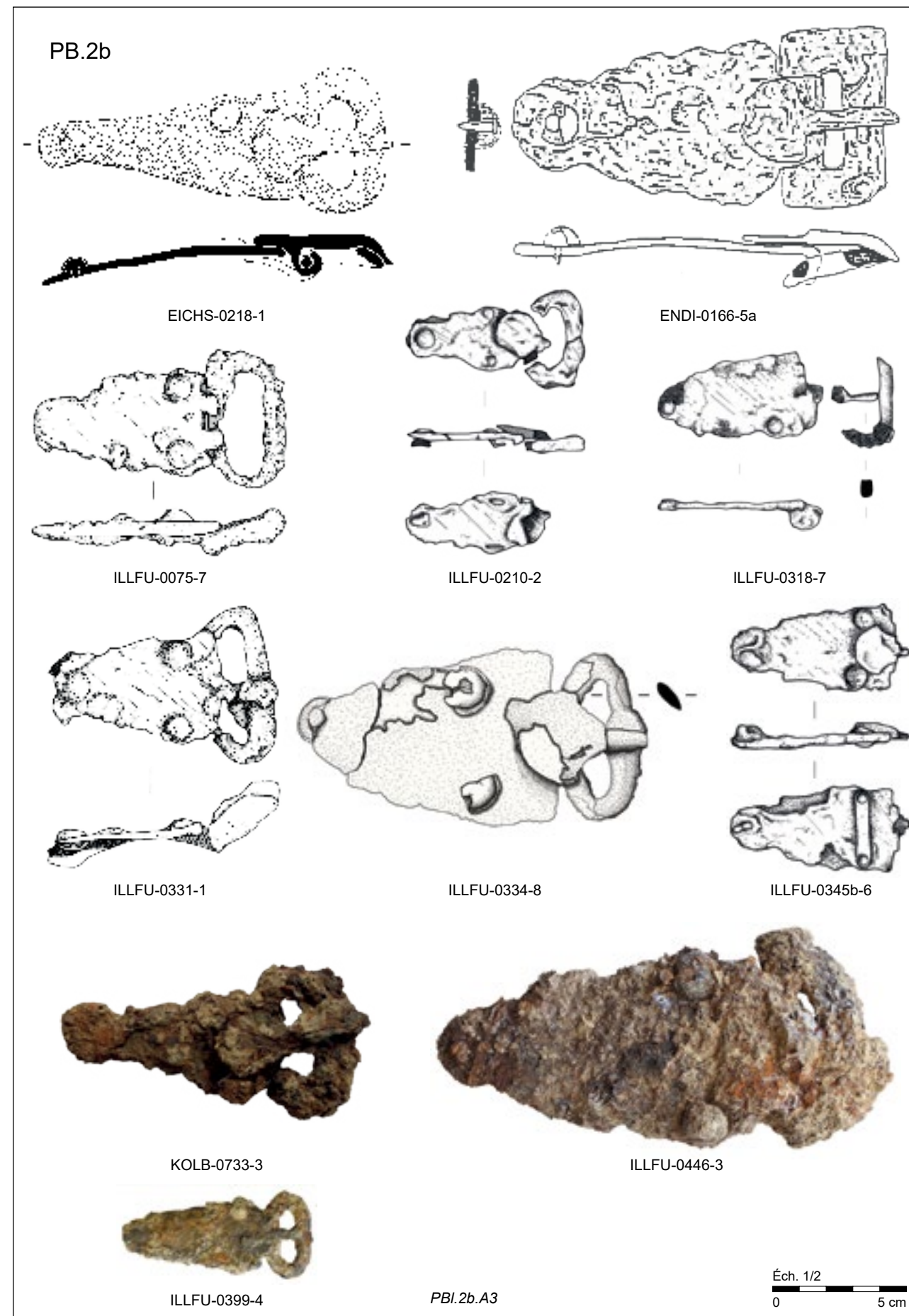

Plaques-boucles en fer non damasquiné à plaques triangulaires (PB.2b.A).

PLANCHE 78

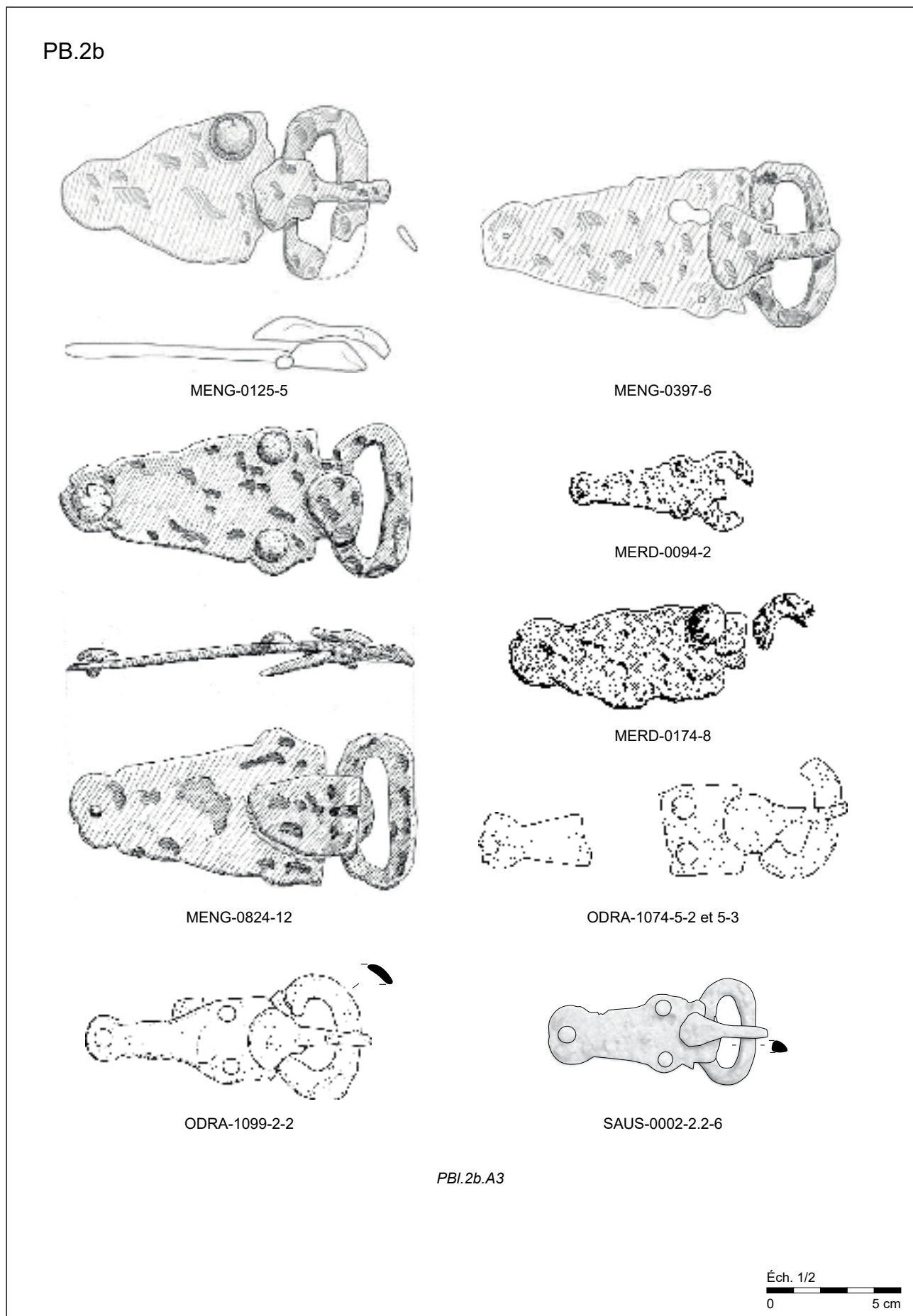

Plaques-boucles en fer non damasquiné à plaques triangulaires (PB.2b.A).

PLANCHE 79

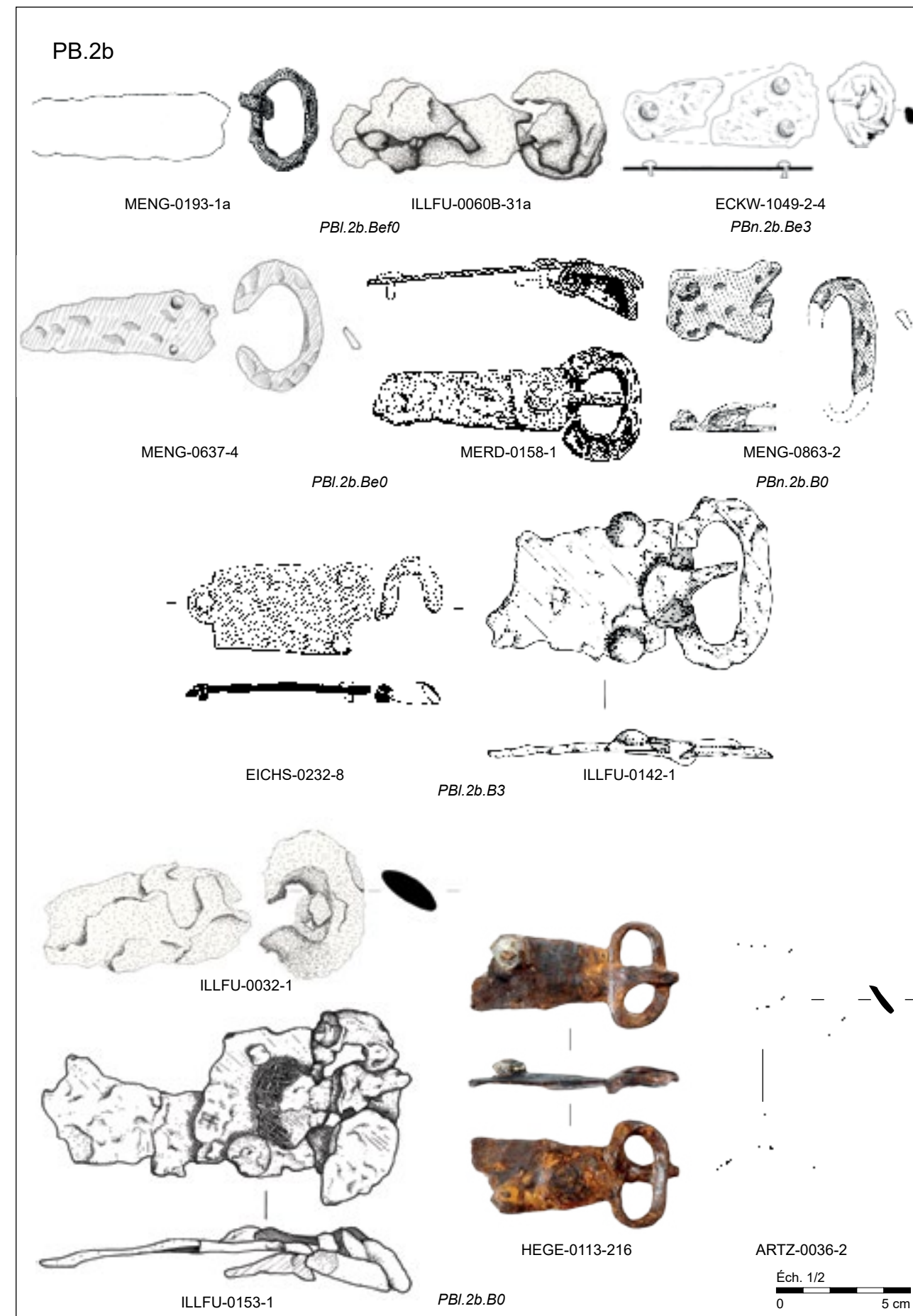

Plaques-boucles en fer non damasquiné à plaques trapézoïdales (PB.2b.B).

PLANCHE 80

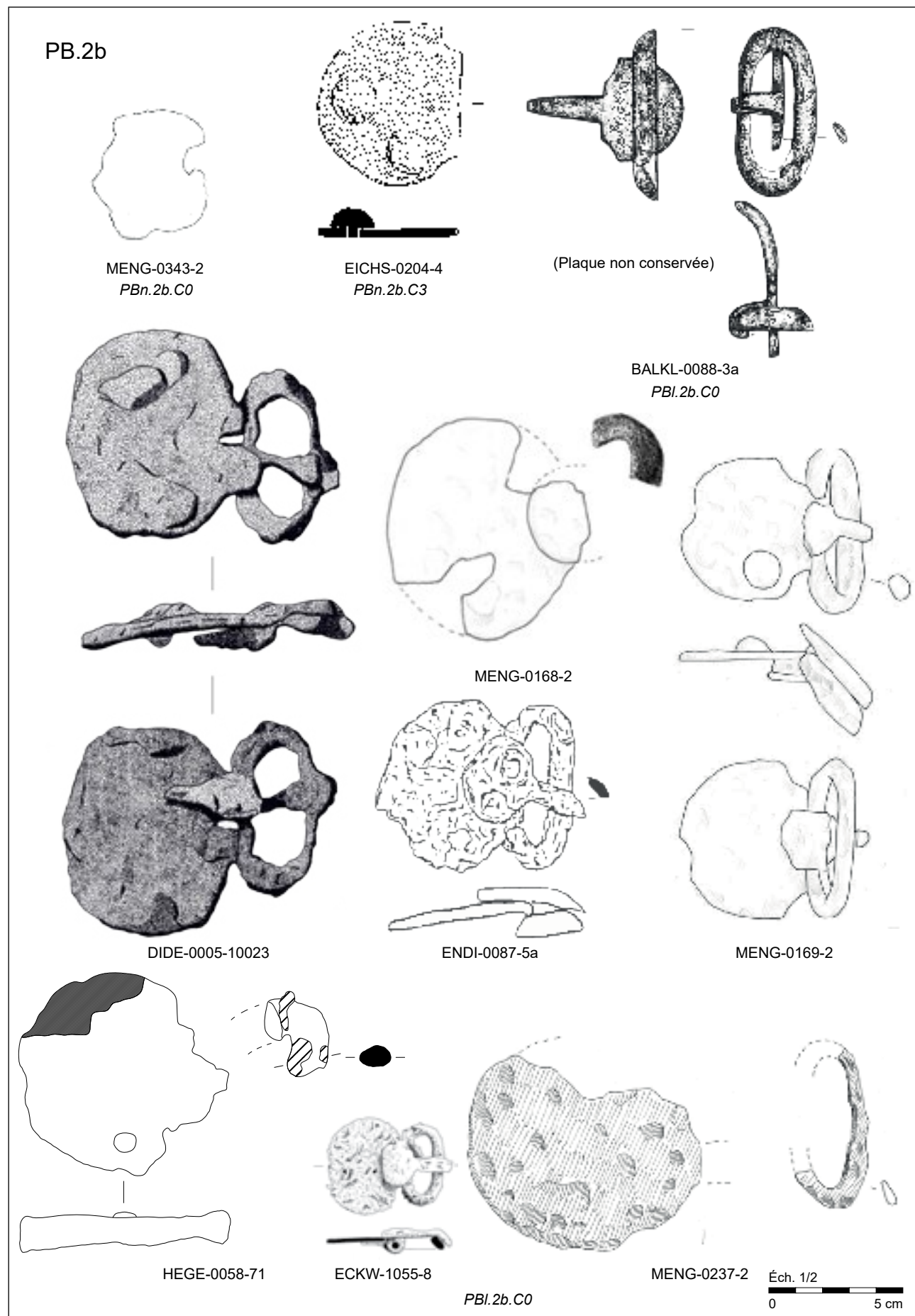

Plaques-boucles en fer non damasquiné à plaques rondes (PB.2b.C).

PLANCHE 81

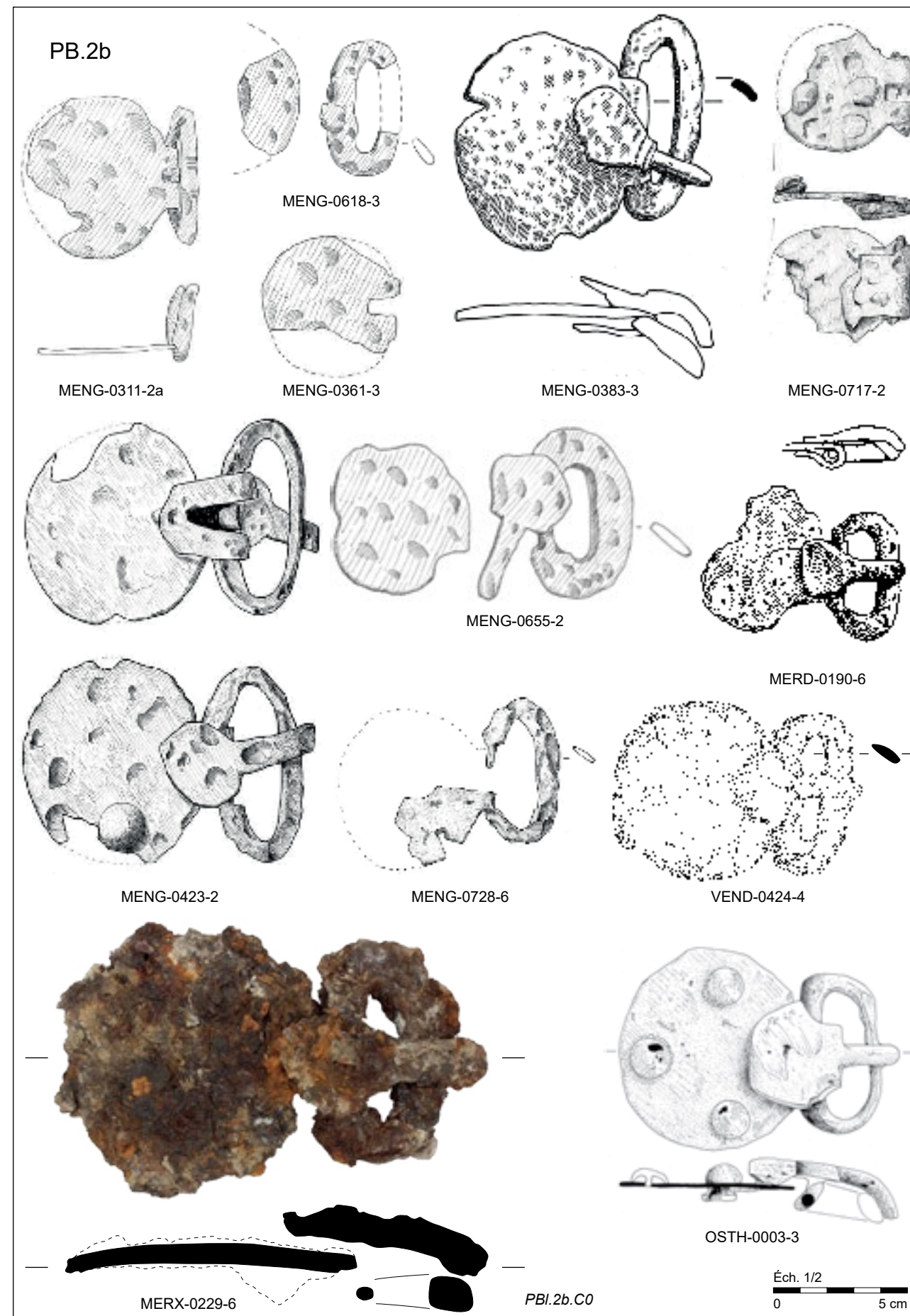

Plaques-boucles en fer non damasquiné à plaques rondes (PB.2b.C).

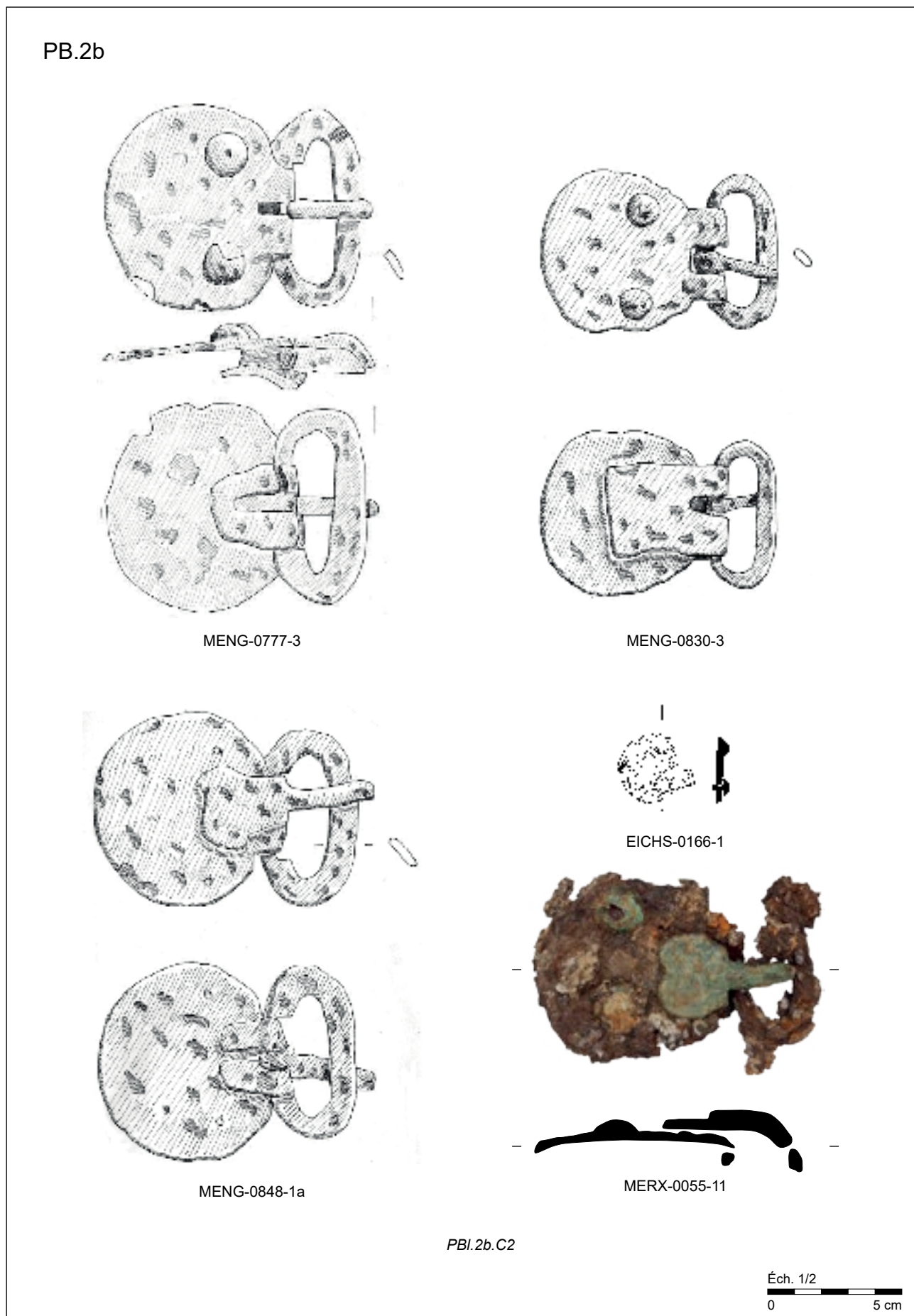

Plaques-boucles en fer non damasquiné à plaques rondes (PB.2b.C).

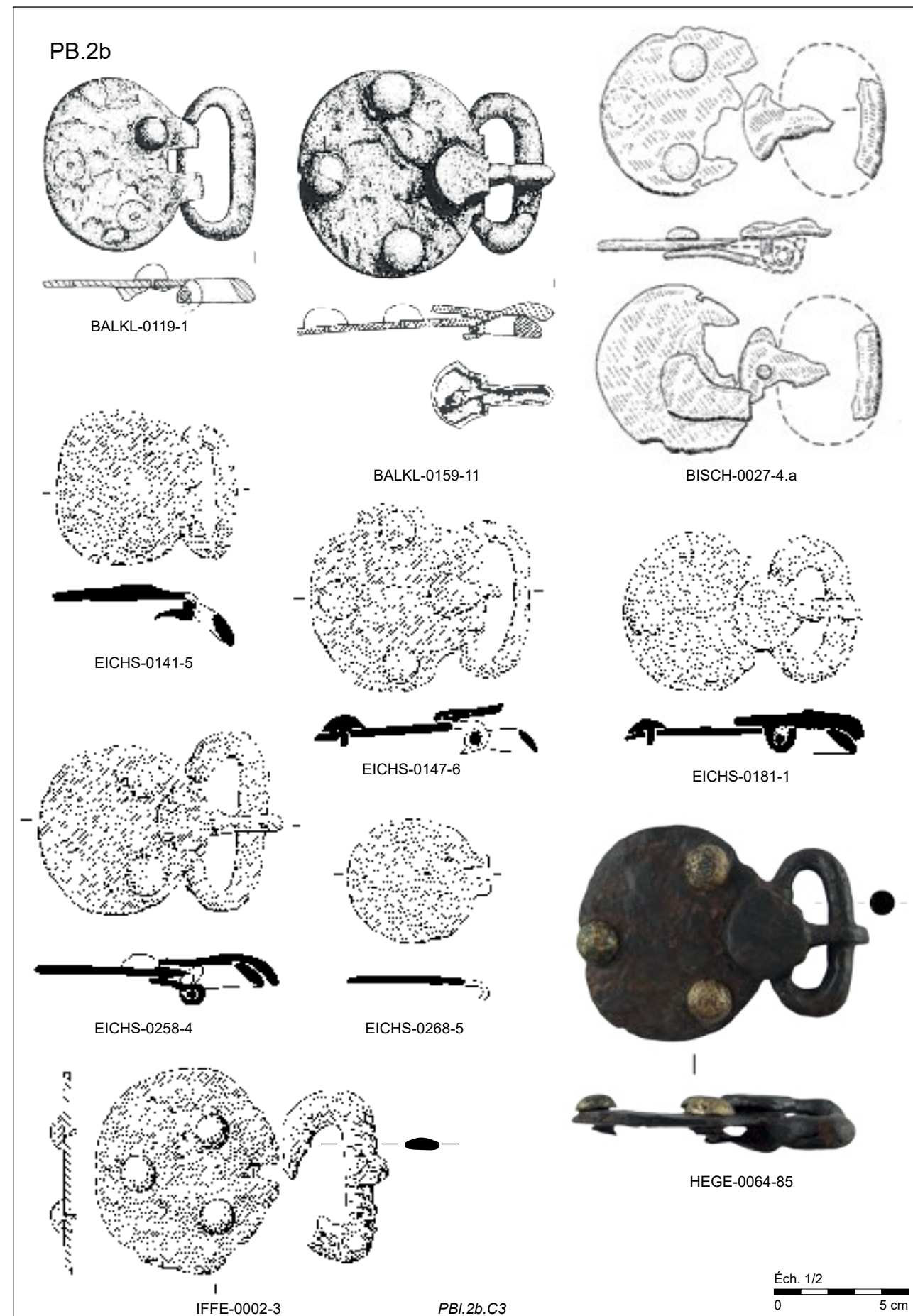

Plaques-boucles en fer non damasquiné à plaques rondes (PB.2b.C).

PLANCHE 84

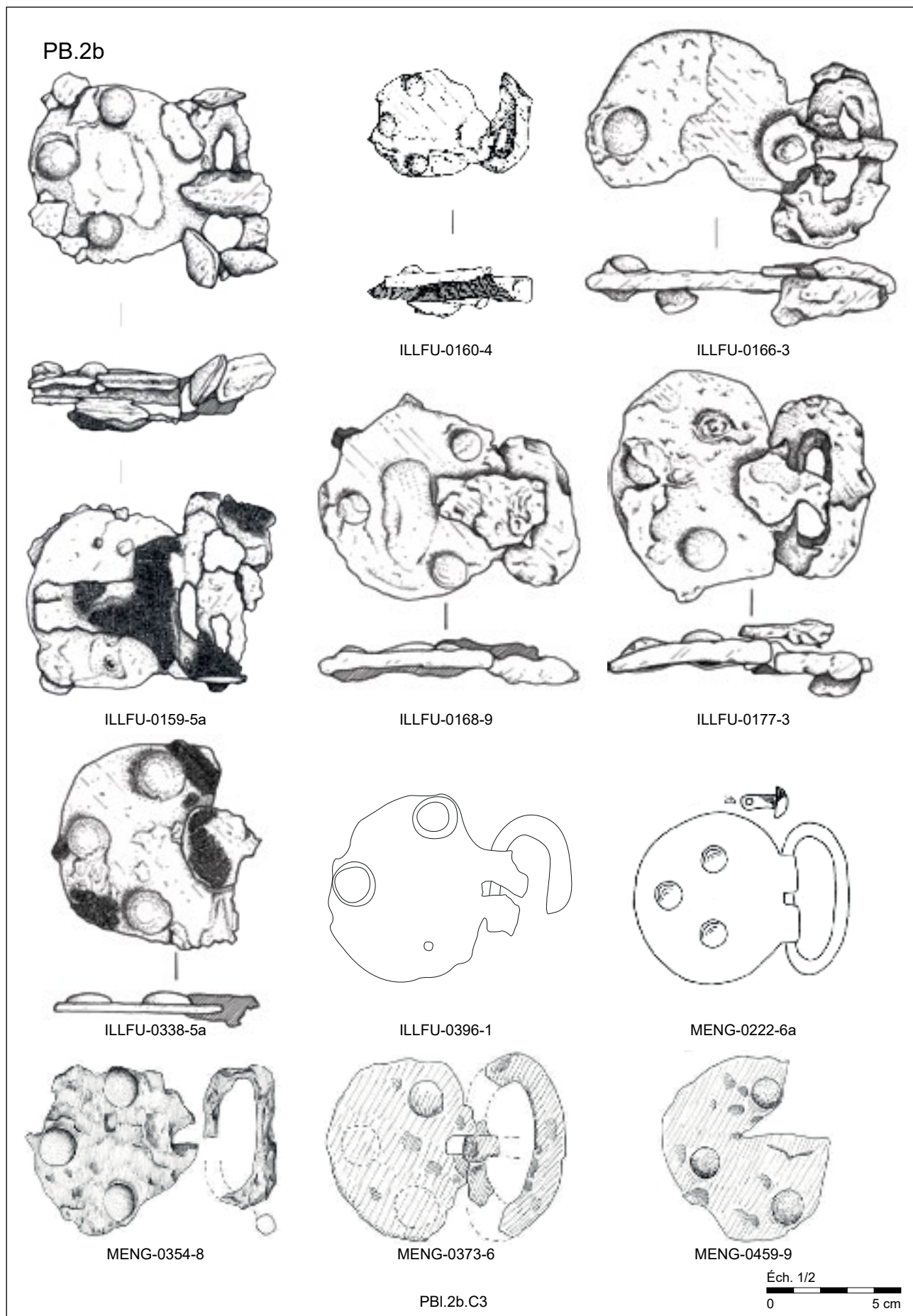

Plaques-boucles en fer non damasquiné à plaques rondes (PB.2b.C).

PLANCHE 85

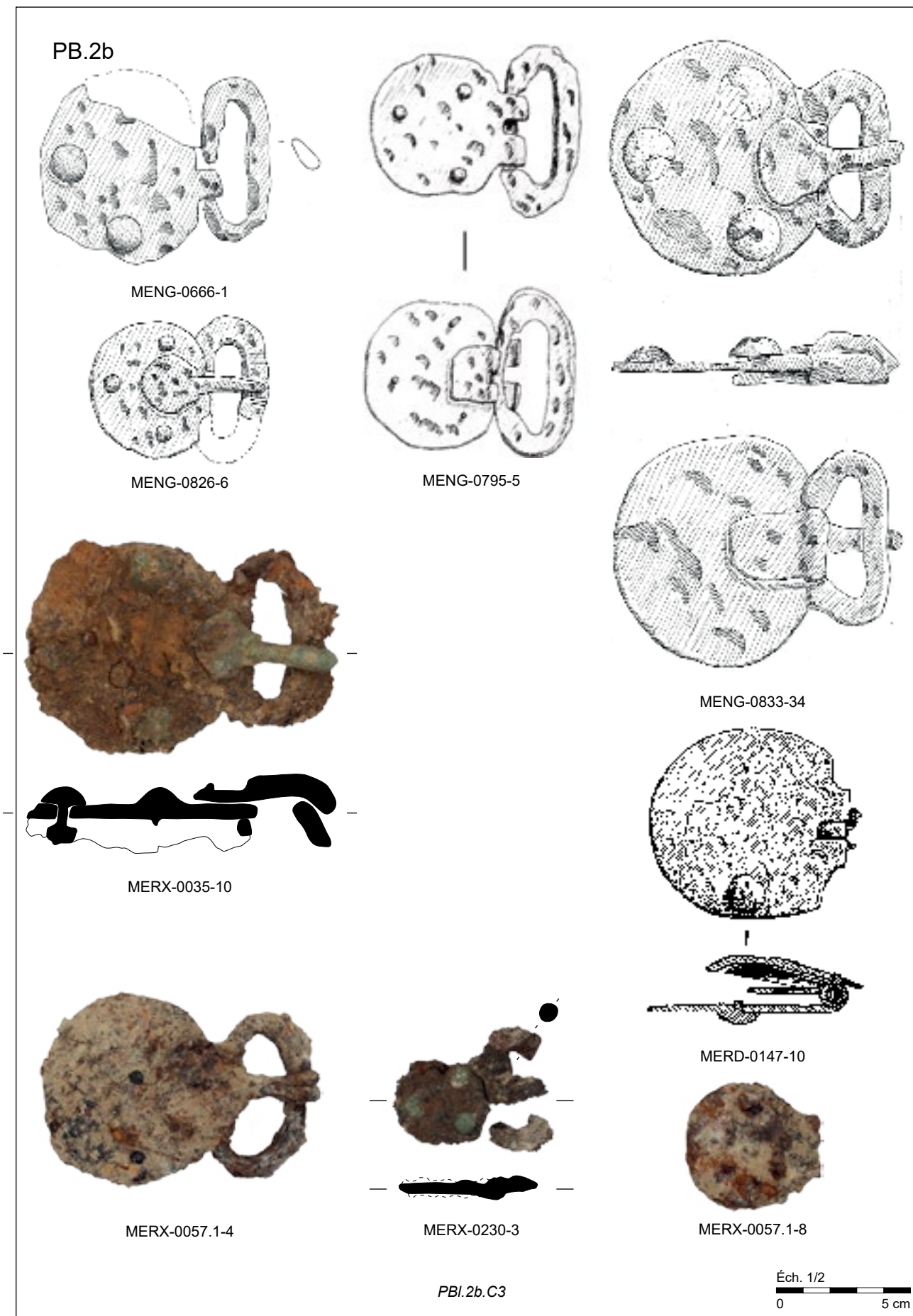

Plaques-boucles en fer non damasquiné à plaques rondes (PB.2b.C).

PLANCHE 86

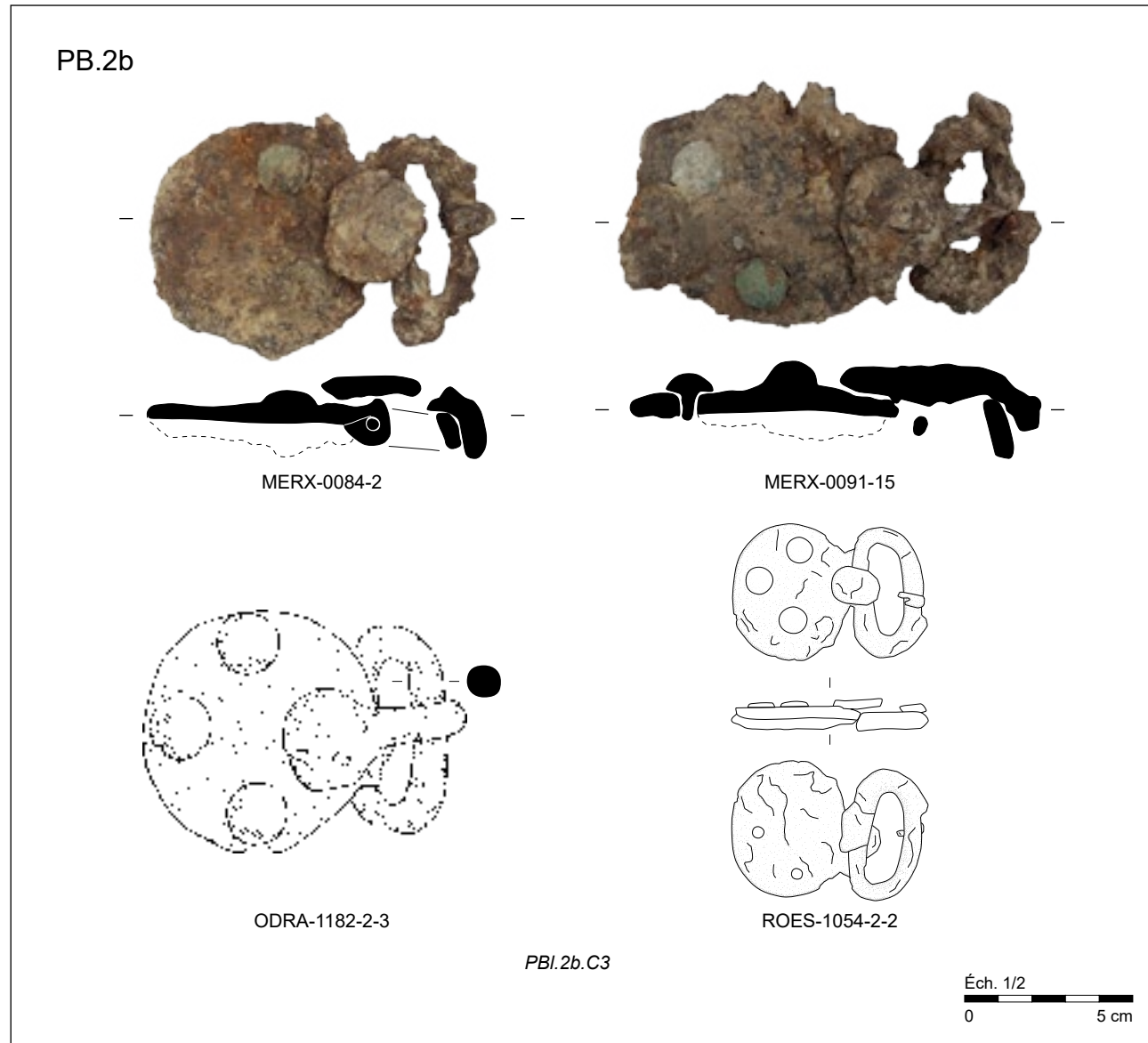

Plaques-boucles en fer non damasquiné à plaques rondes (PB.2b.C).

PLANCHE 87

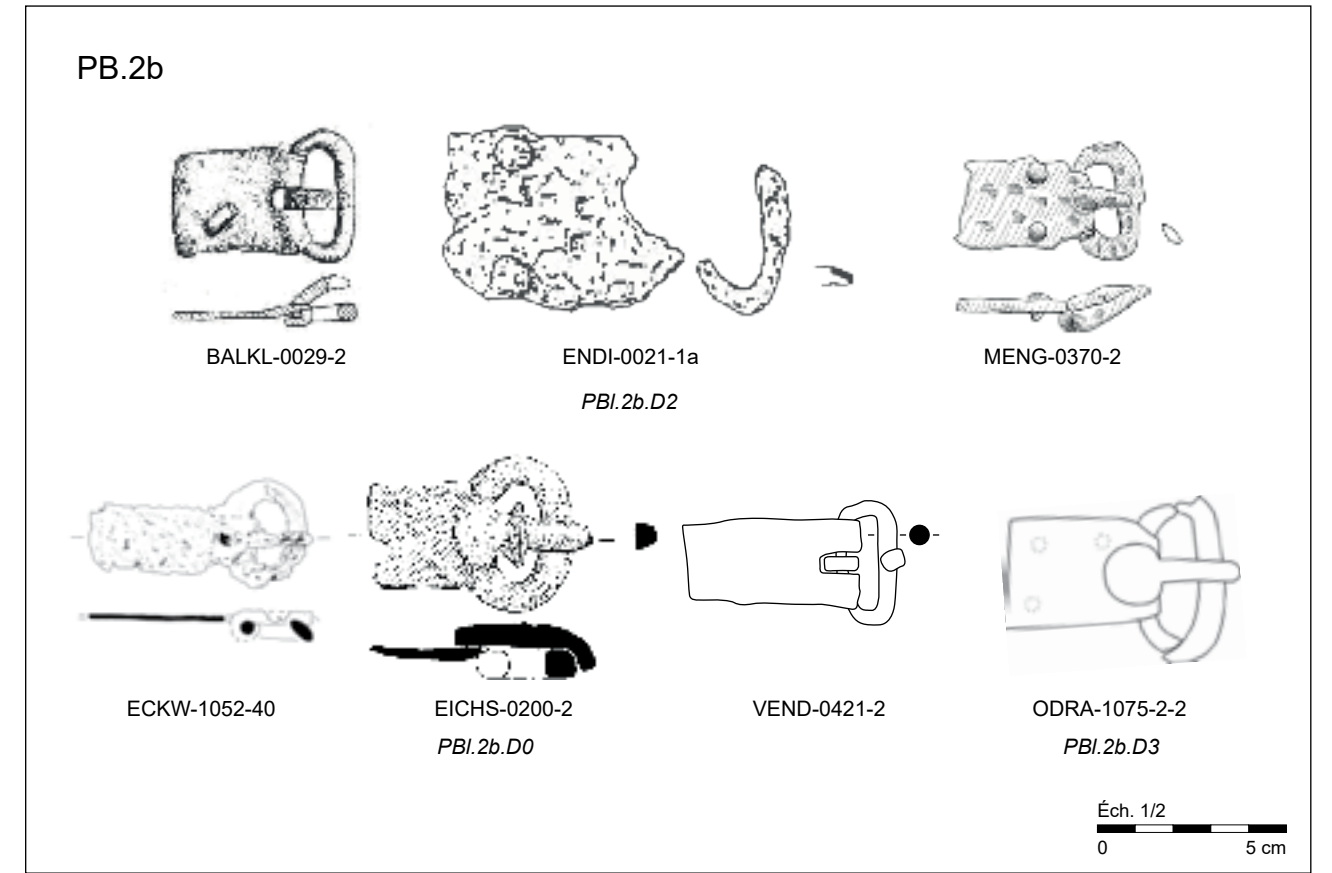

Plaques-boucles en fer non damasquiné à plaques quadrangulaires (PB.2b.D).

PLANCHE 88

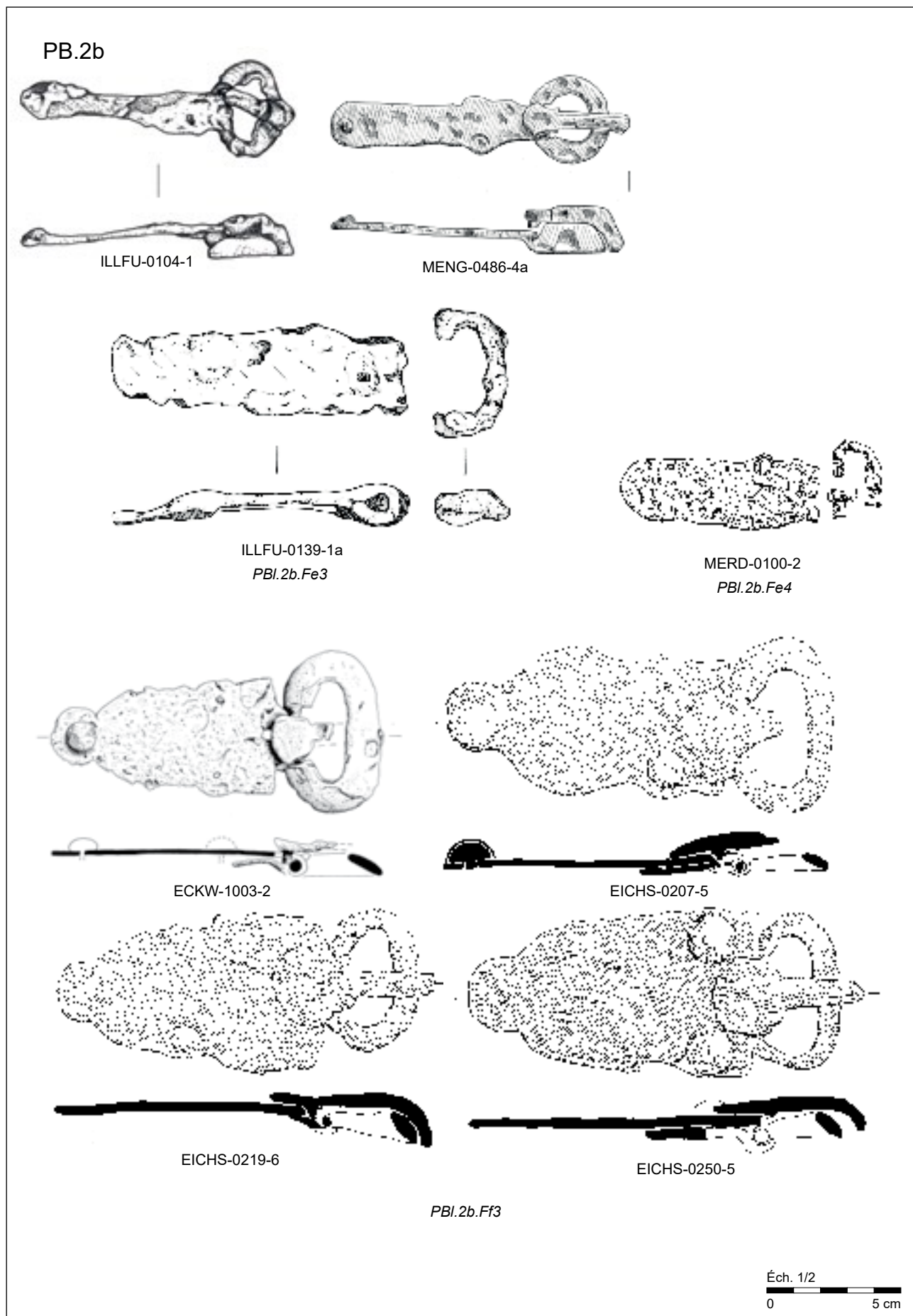

Plaques-boucles en fer non damasquiné à plaques linguiformes (PB.2b.F).

PLANCHE 89

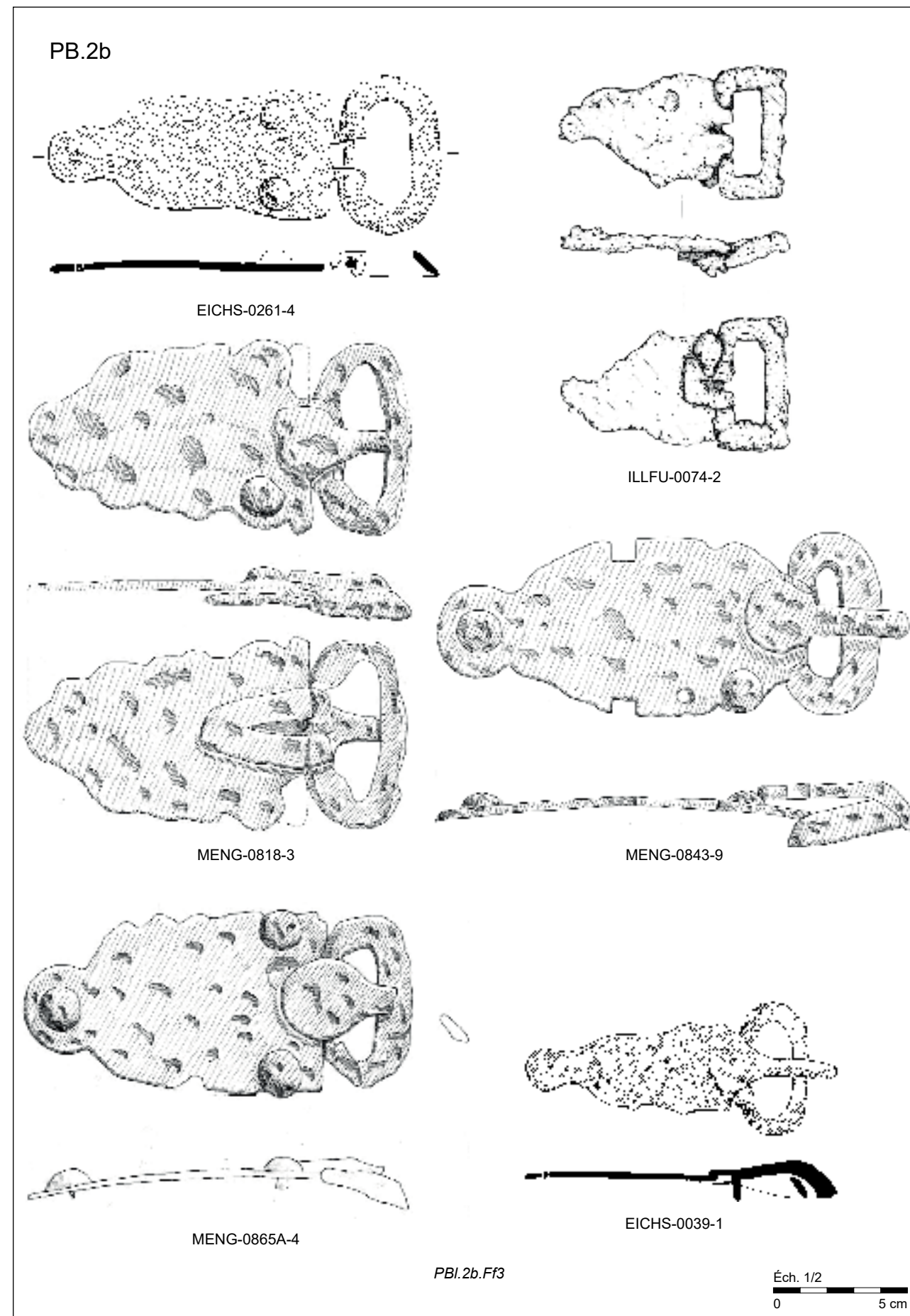

Plaques-boucles en fer non damasquiné à plaques linguiformes (PB.2b.F).

PLANCHE 90

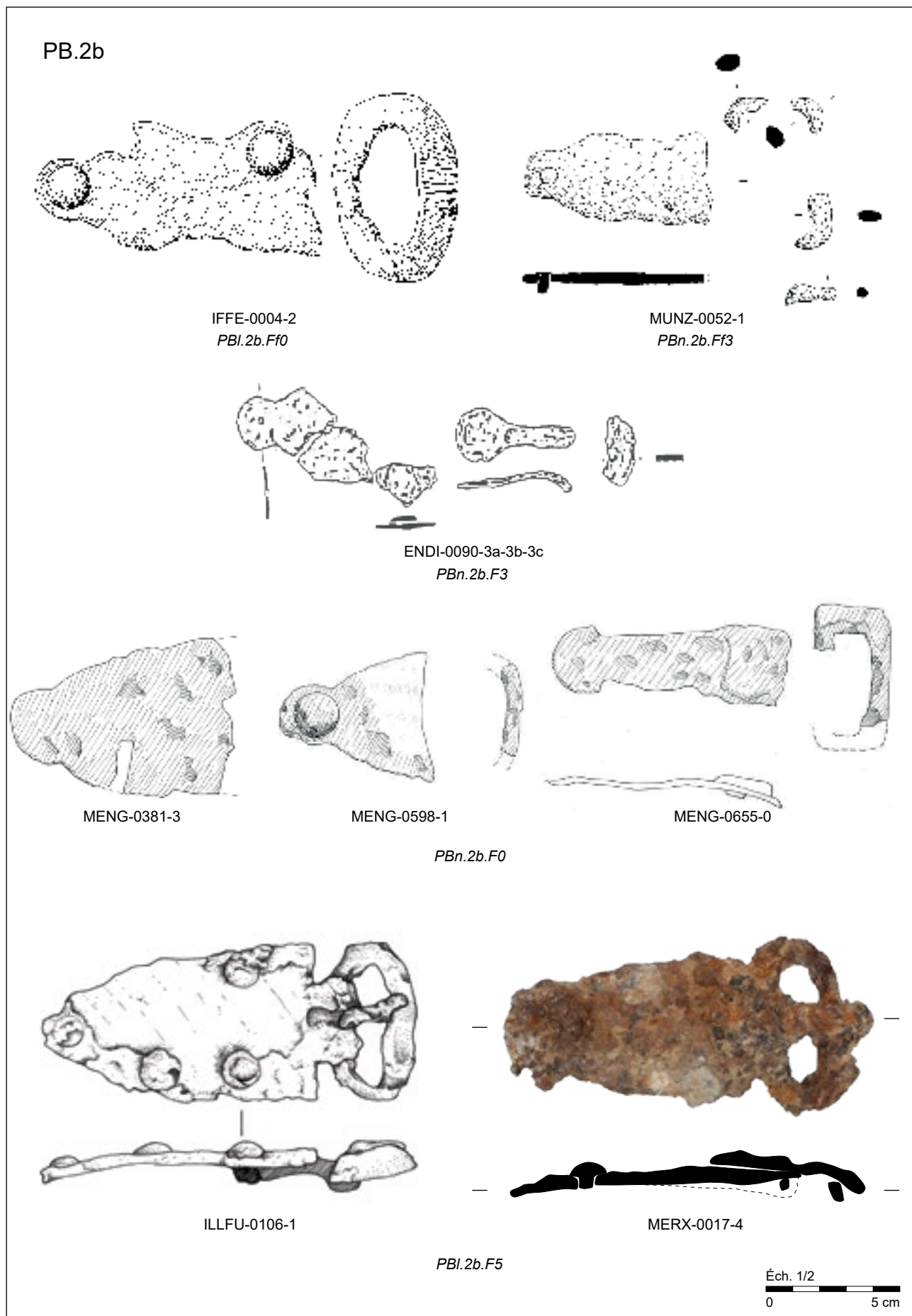

Plaques-boucles en fer non damasquiné à plaques linguiformes (PB.2b.F).

PLANCHE 91

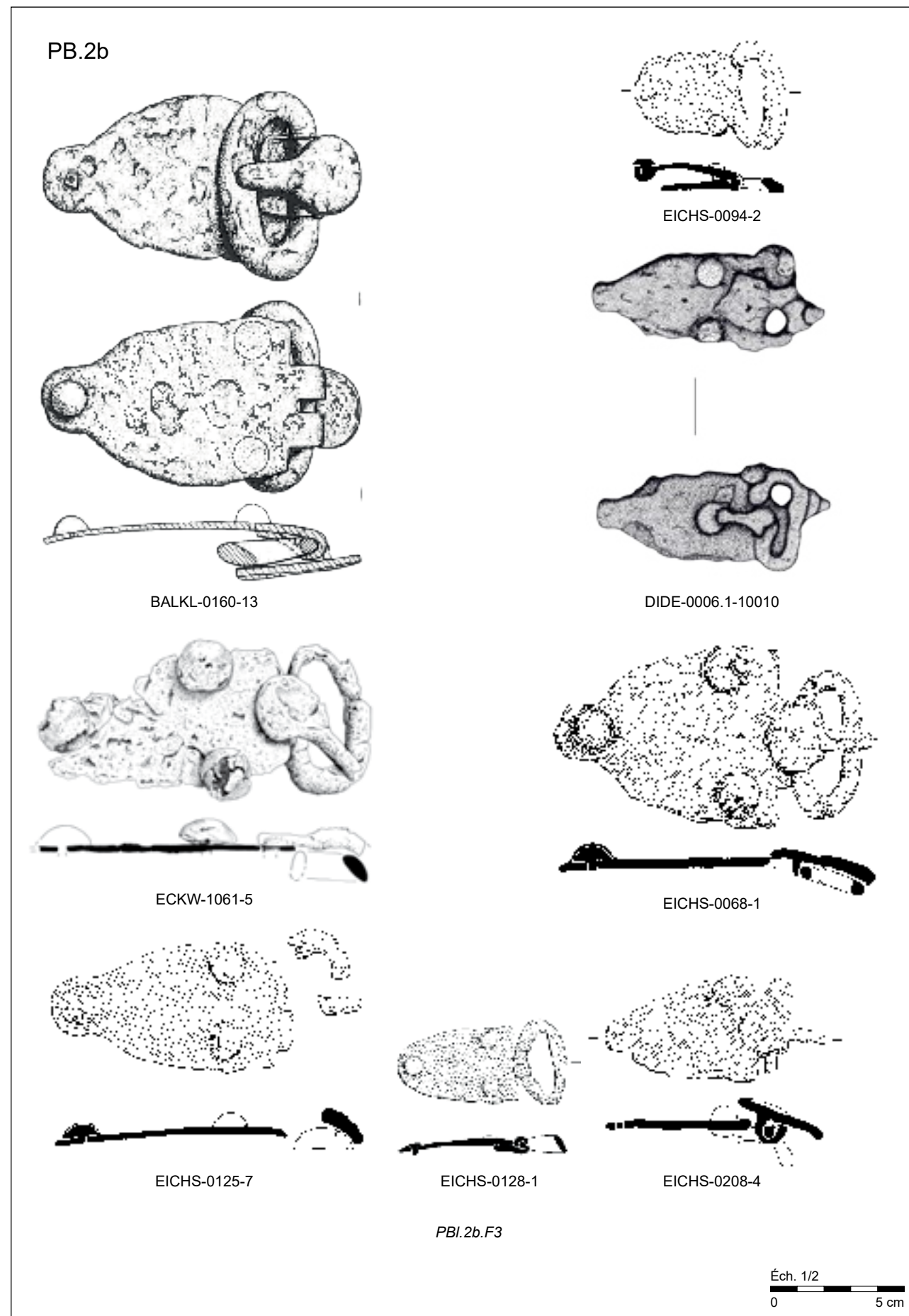

Plaques-boucles en fer non damasquiné à plaques linguiformes (PB.2b.F).

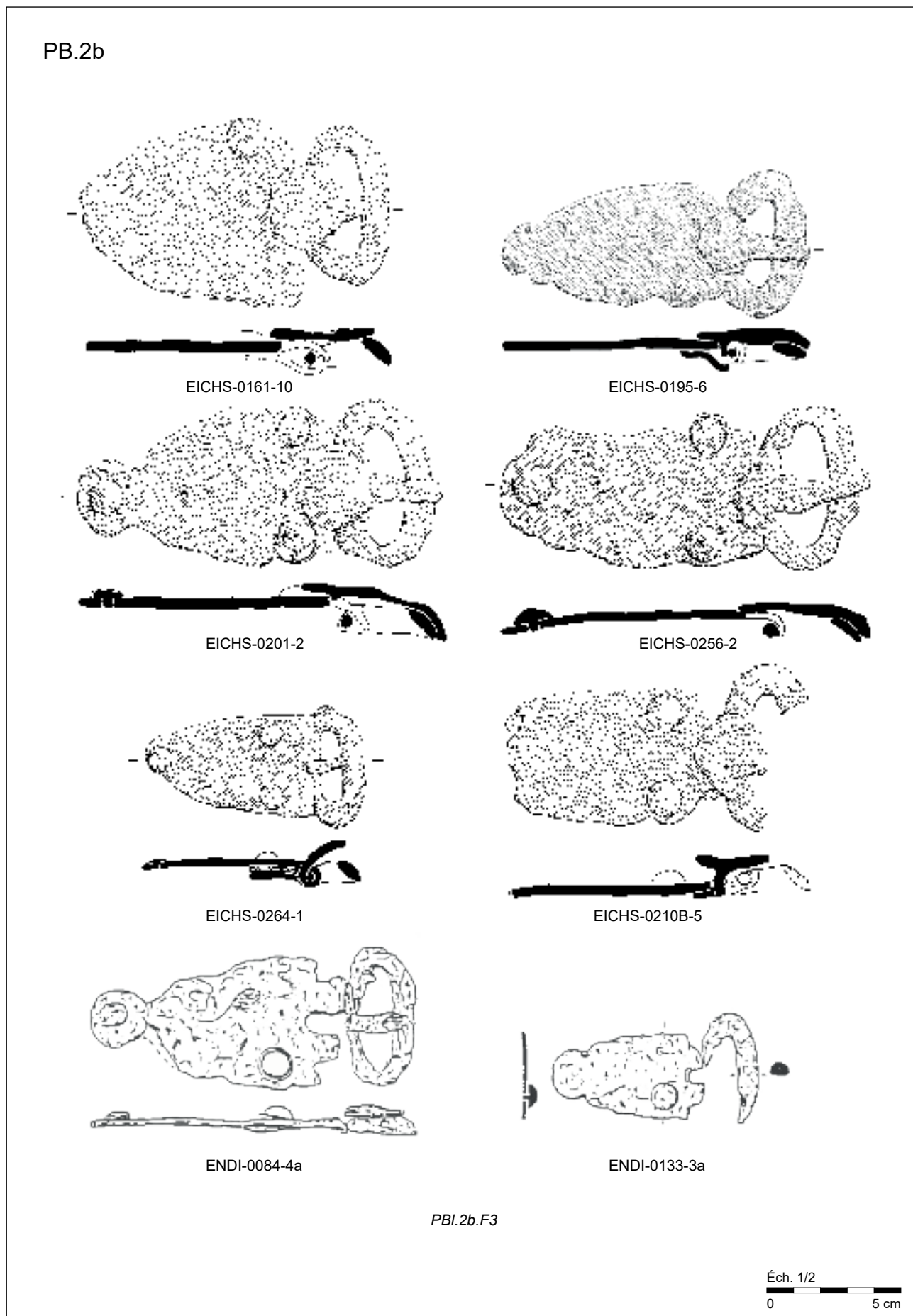

Plaques-boucles en fer non damasquiné à plaques linguiformes (PB.2b.F).

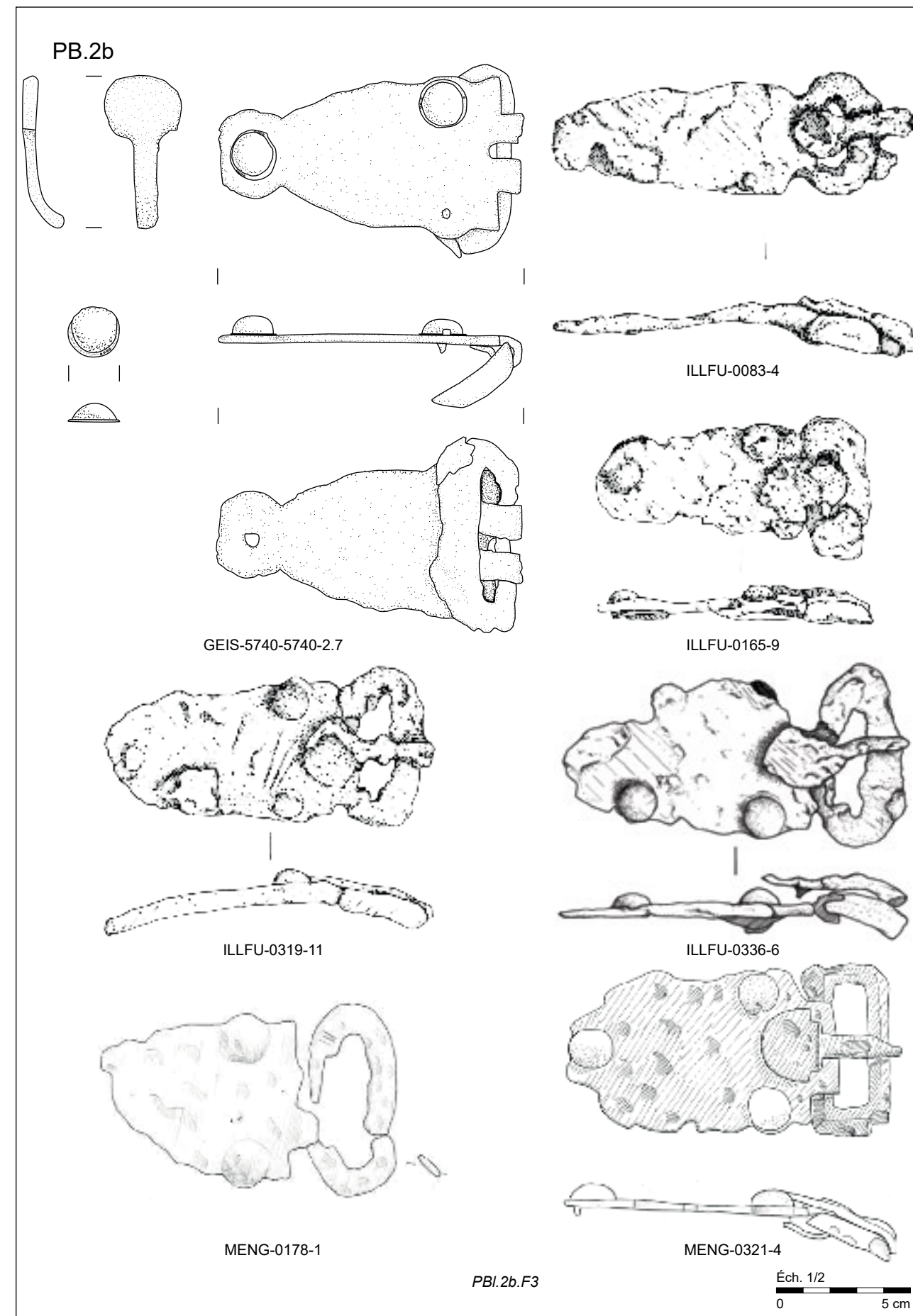

Plaques-boucles en fer non damasquiné à plaques linguiformes (PB.2b.F).

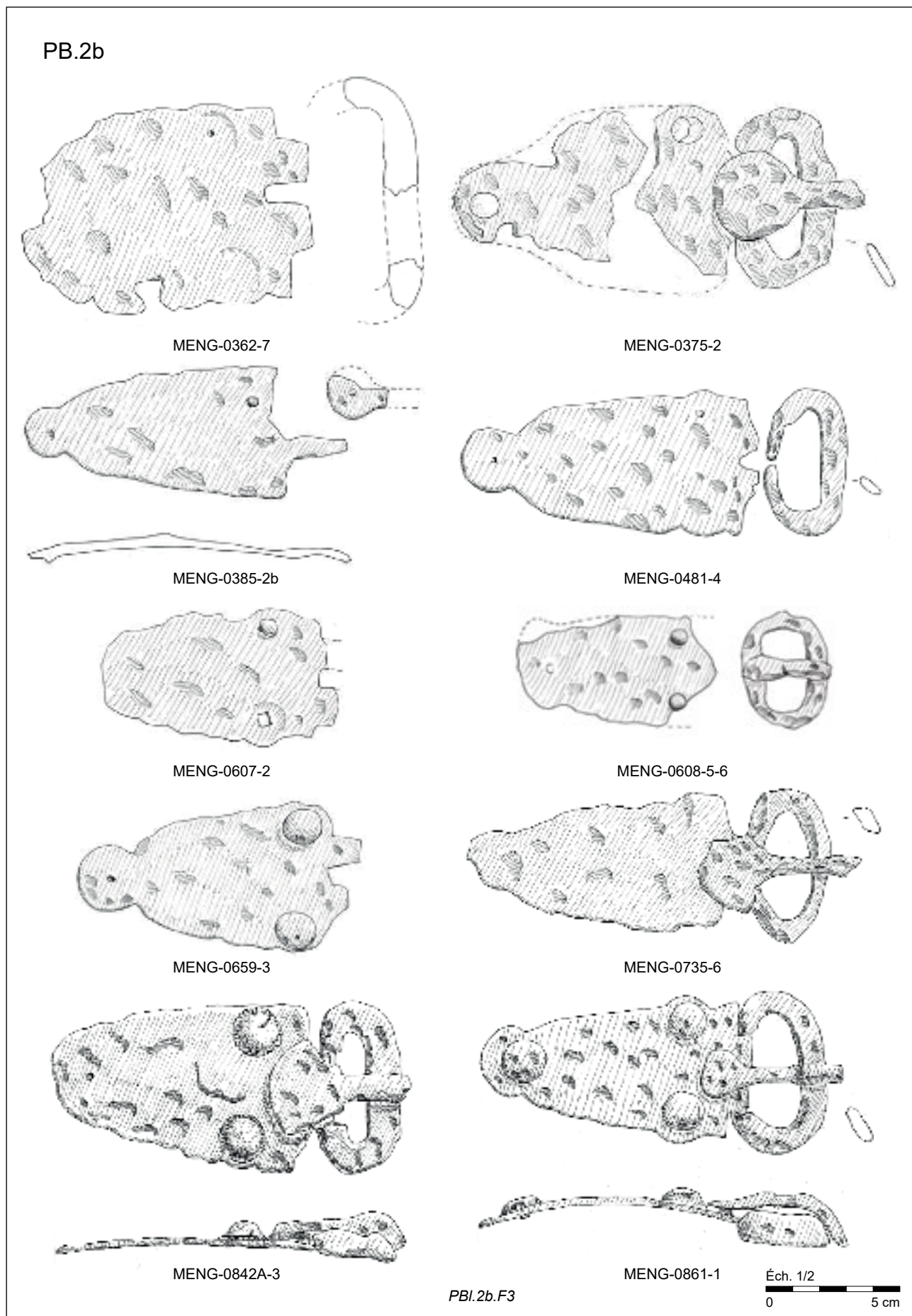

Plaques-boucles en fer non damasquiné à plaques linguiformes (PB.2b.F).

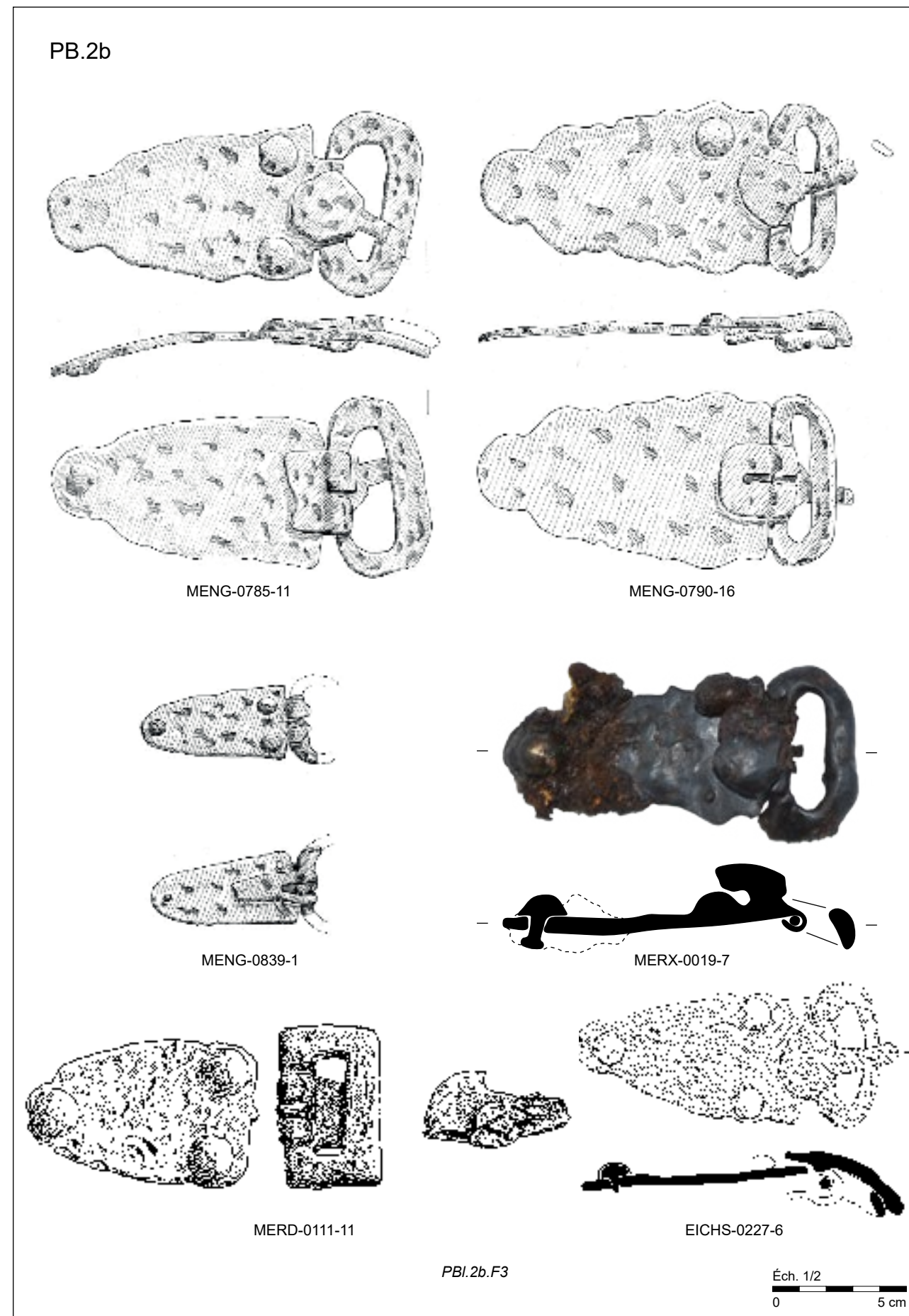

Plaques-boucles en fer non damasquiné à plaques linguiformes (PB.2b.F).

PLANCHE 96

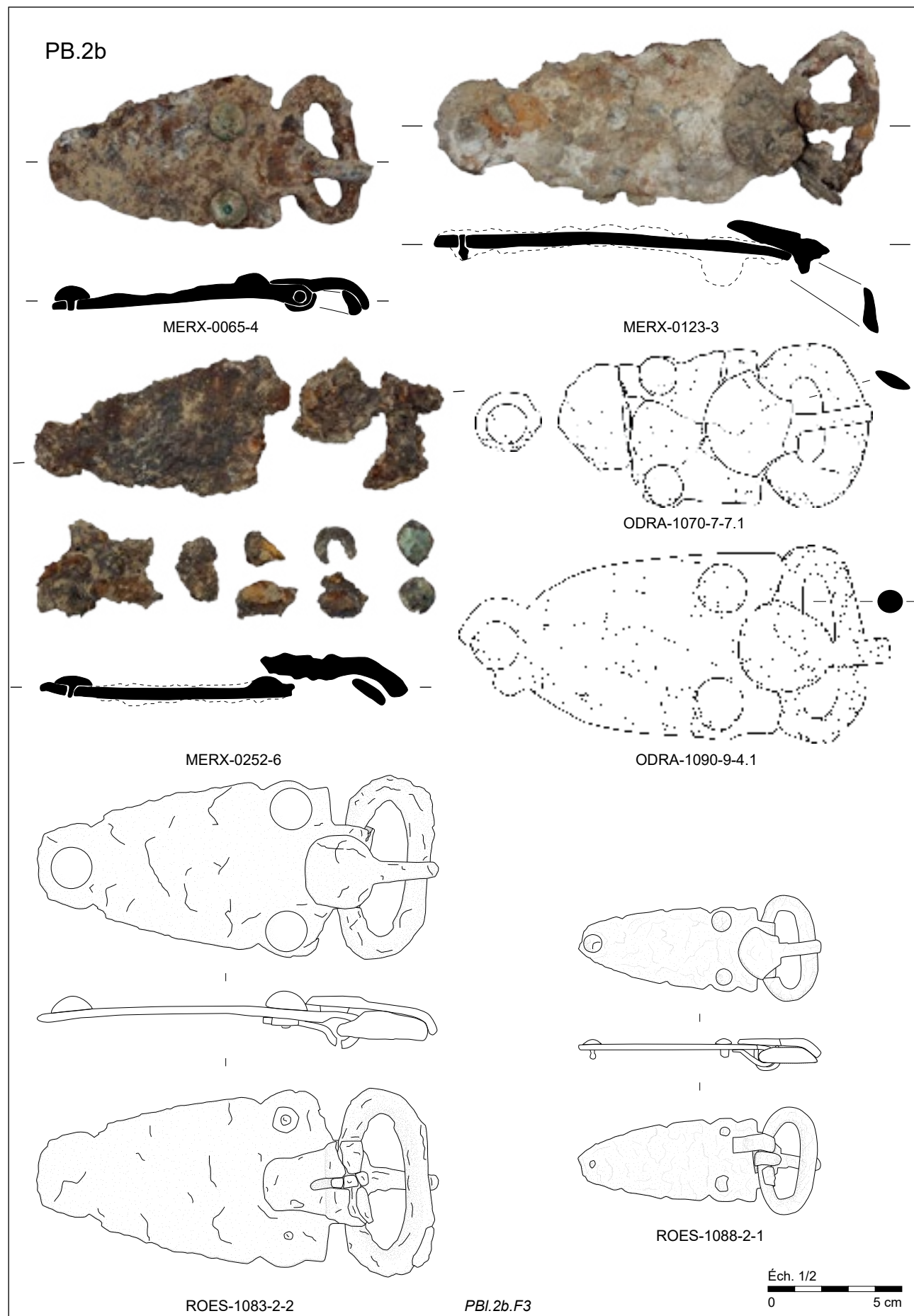

Plaques-boucles en fer non damasquiné à plaques linguiformes (PB.2b.F).

PLANCHE 97

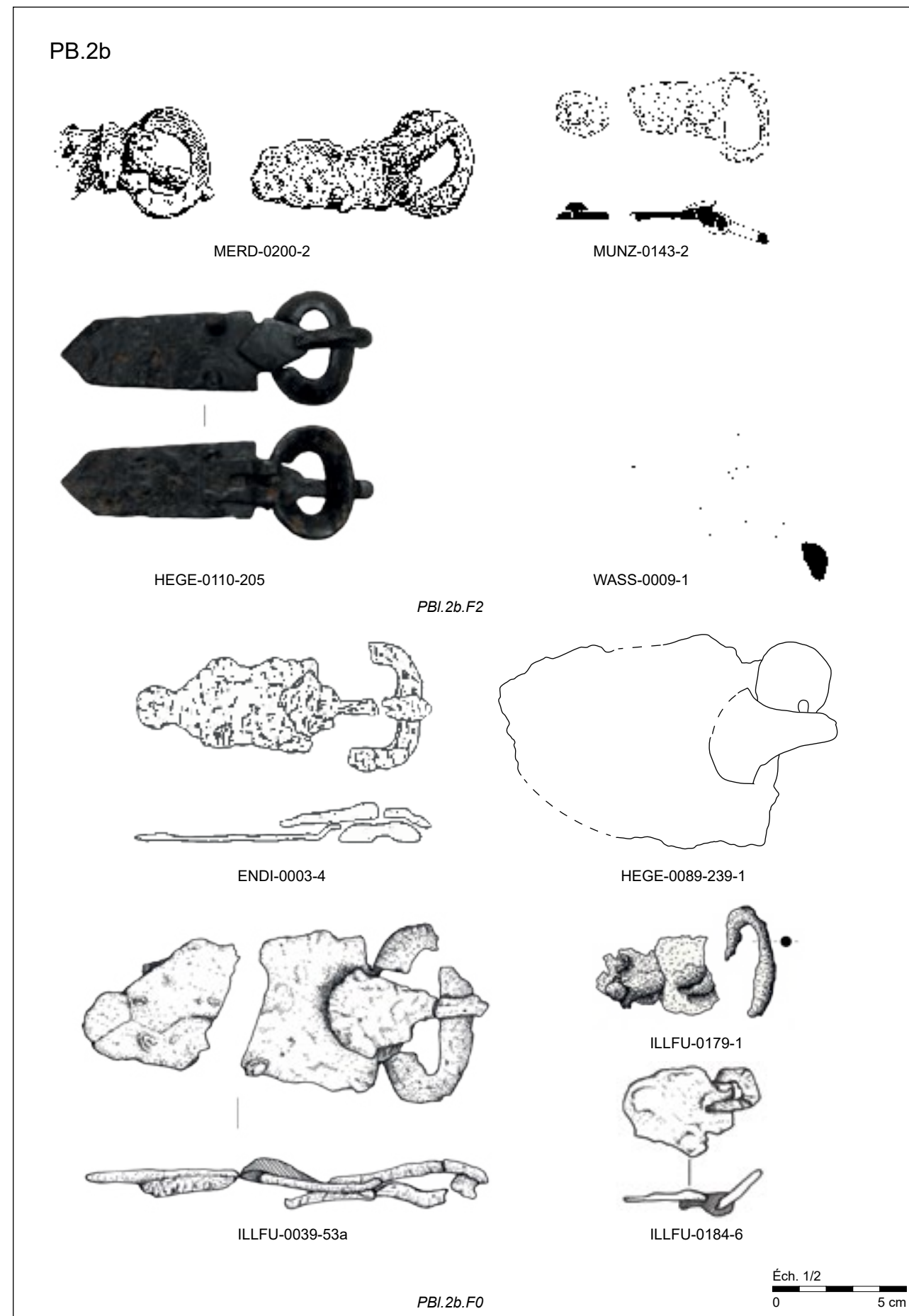

Plaques-boucles en fer non damasquiné à plaques linguiformes (PB.2b.F).

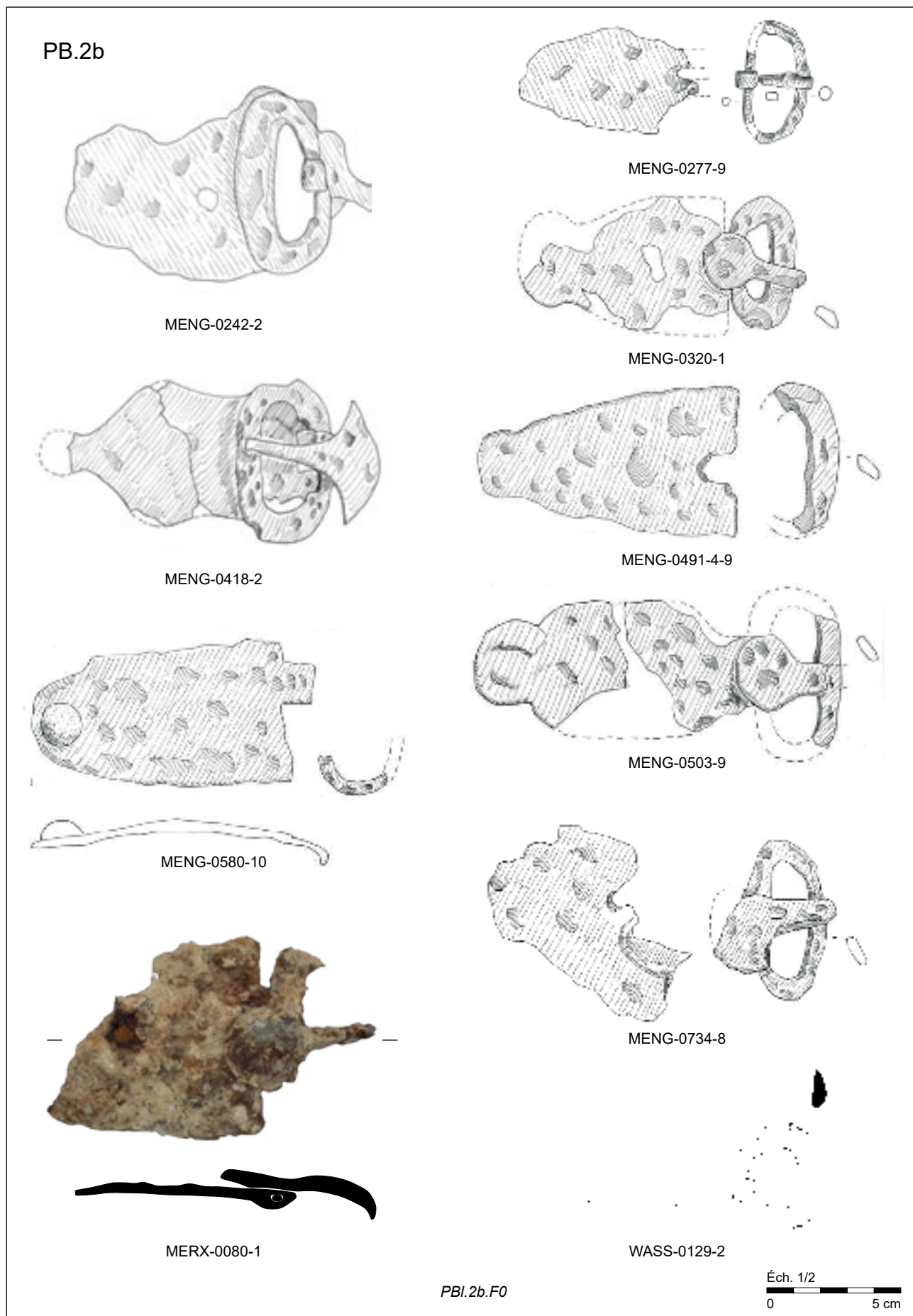

Plaques-boucles en fer non damasquiné à plaques linguiformes (PB.2b.F).

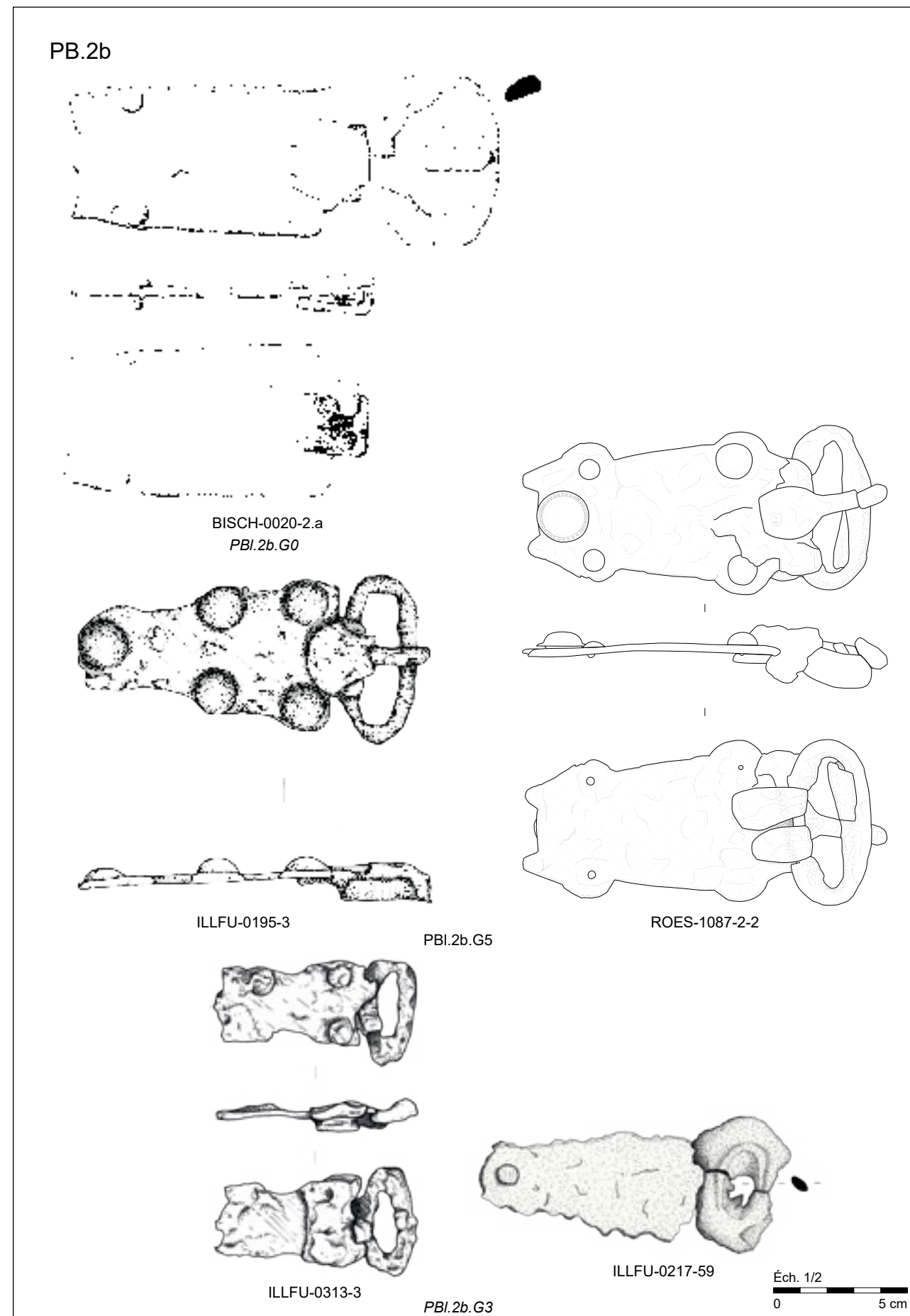

Plaques-boucles en fer non damasquiné à plaques trapézoïdales à extrémités en queues-d'arondes (PB.2b.G).

PLANCHE 100

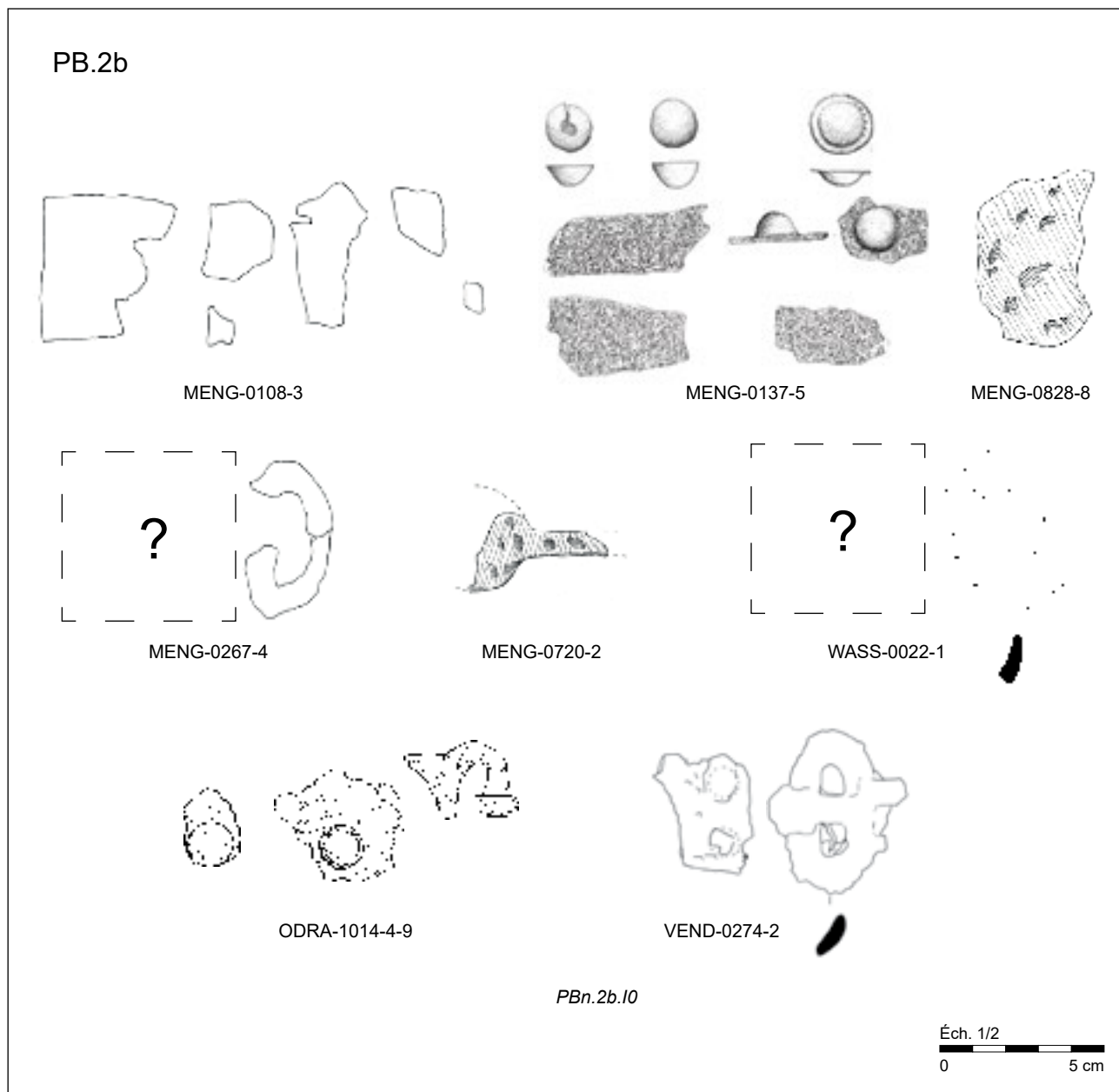

Plaques-boucles en fer non damasquiné de formes indéterminées (PB.2b.I).

PLANCHE 101

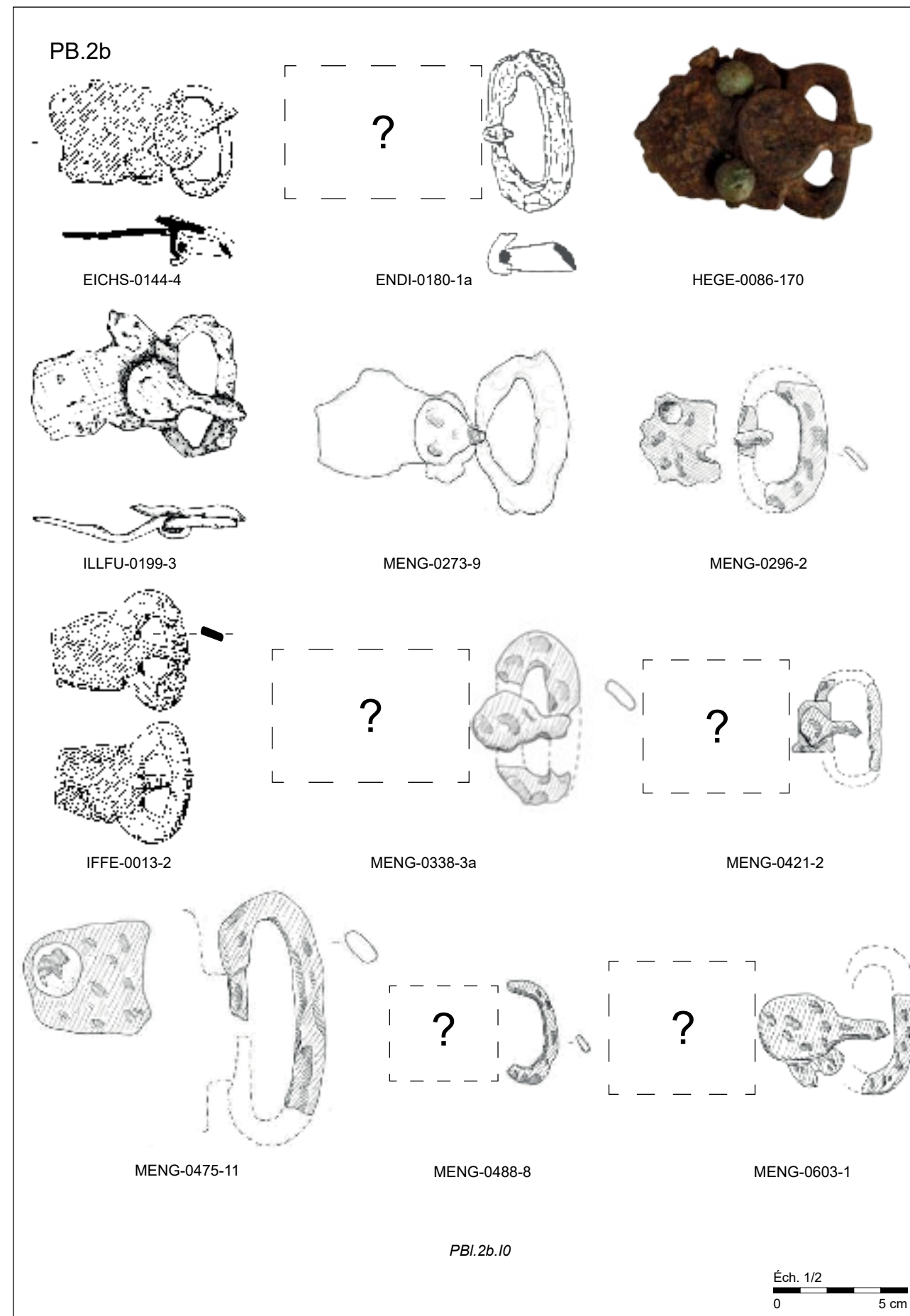

Plaques-boucles en fer non damasquiné de formes indéterminées (PB.2b.I).

PLANCHE 102

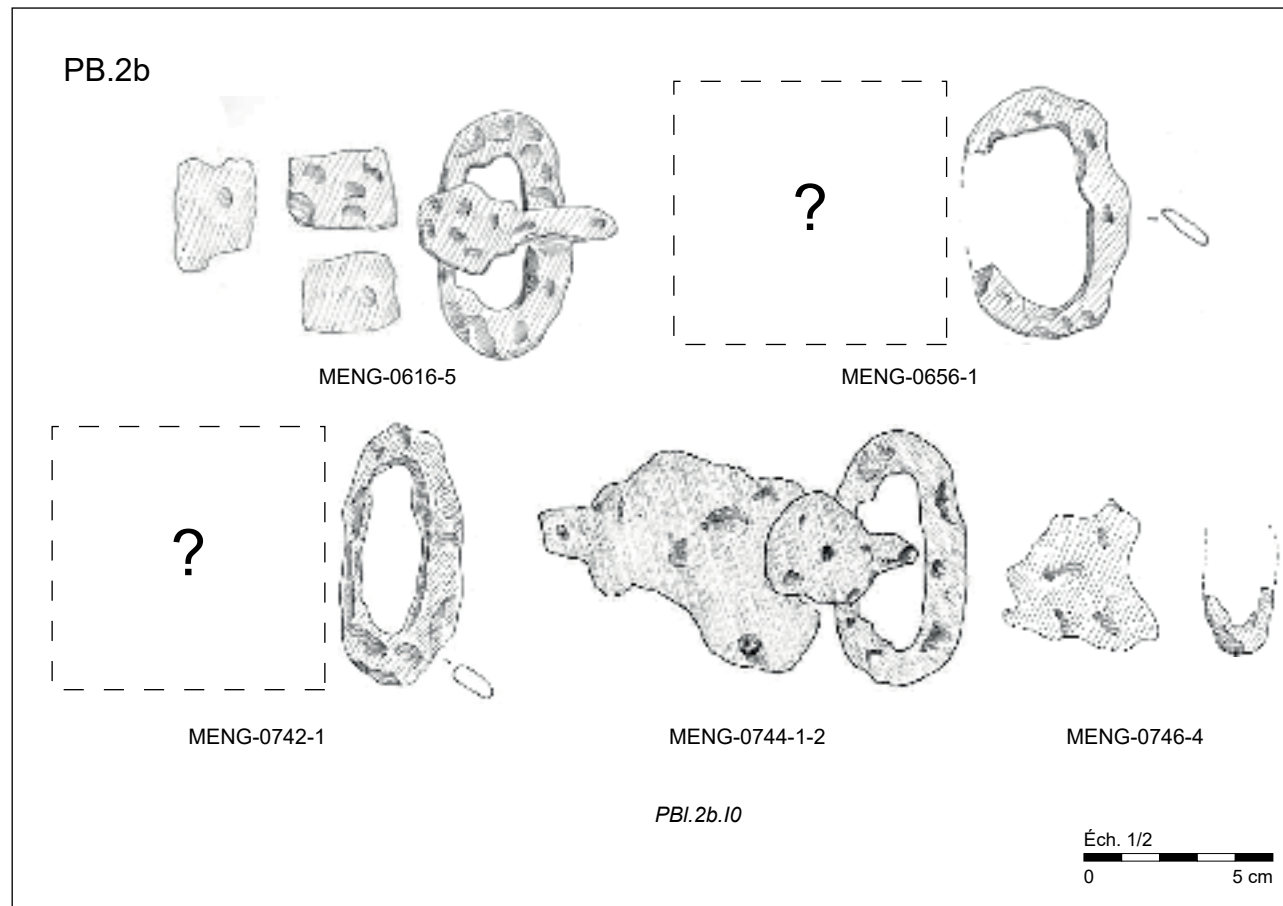

Plaques-boucles en fer non damasquiné de formes indéterminées (PB.2b.I).

PLANCHE 103

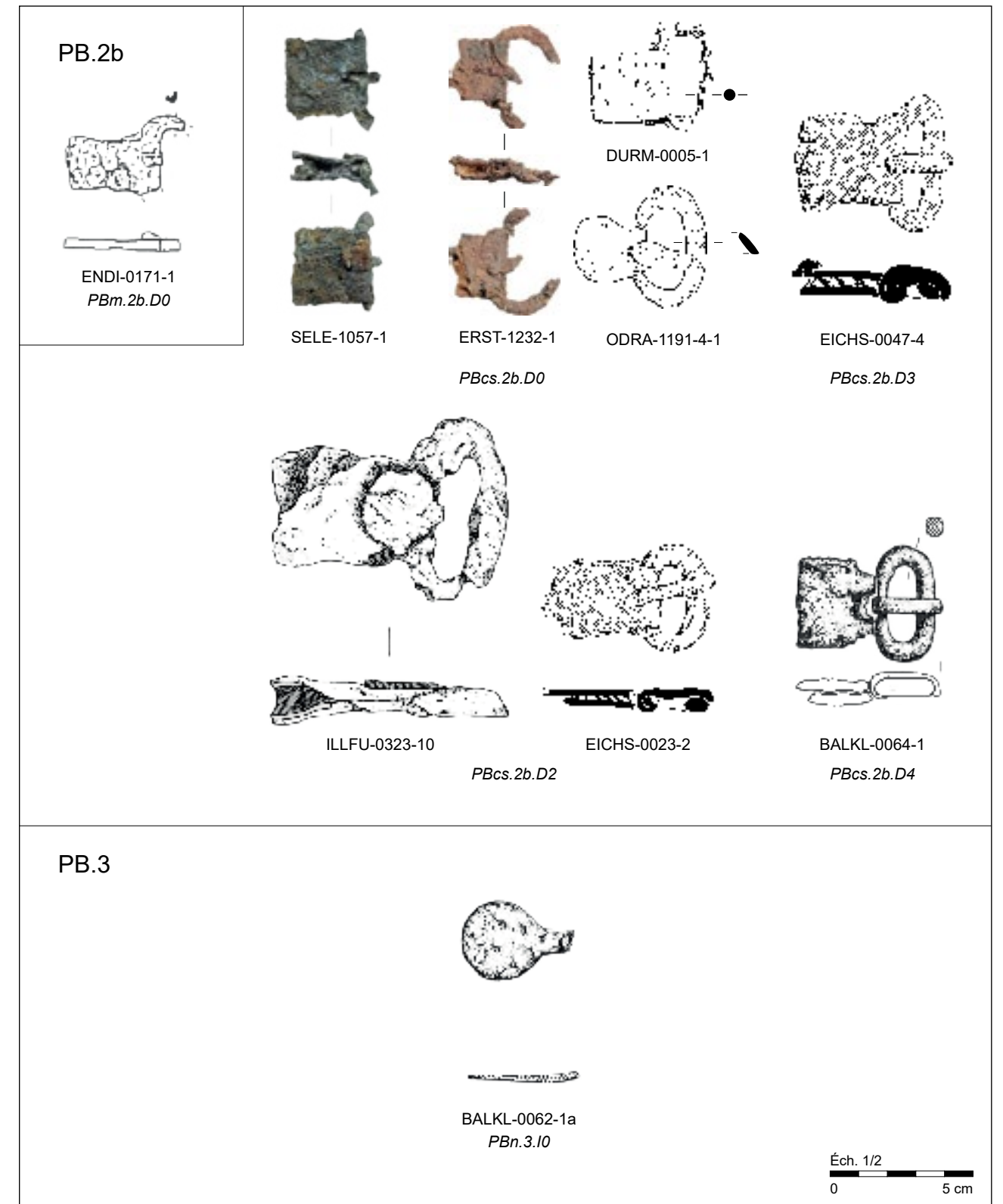

Plaques-boucles en fer non damasquiné à plaques quadrangulaires monoblocs (PBm.2b.D) et à chapes symétriques (PBcs.2b.D) et de matériaux et de formes indéterminées (PB.3.I).

PLANCHE 104

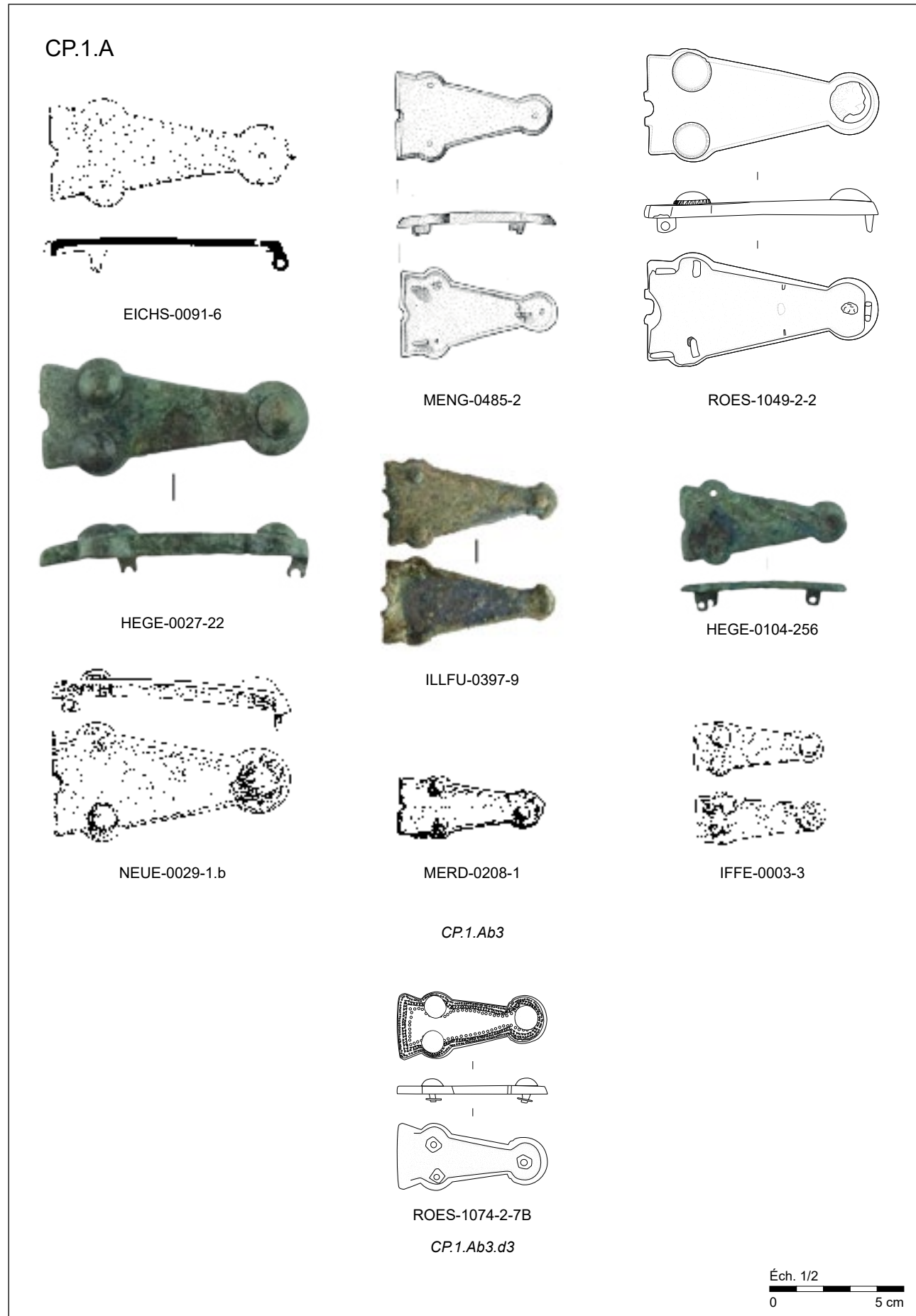

Contre-plaques en métaux non ferreux de formes triangulaires (CP.1.A).

PLANCHE 105

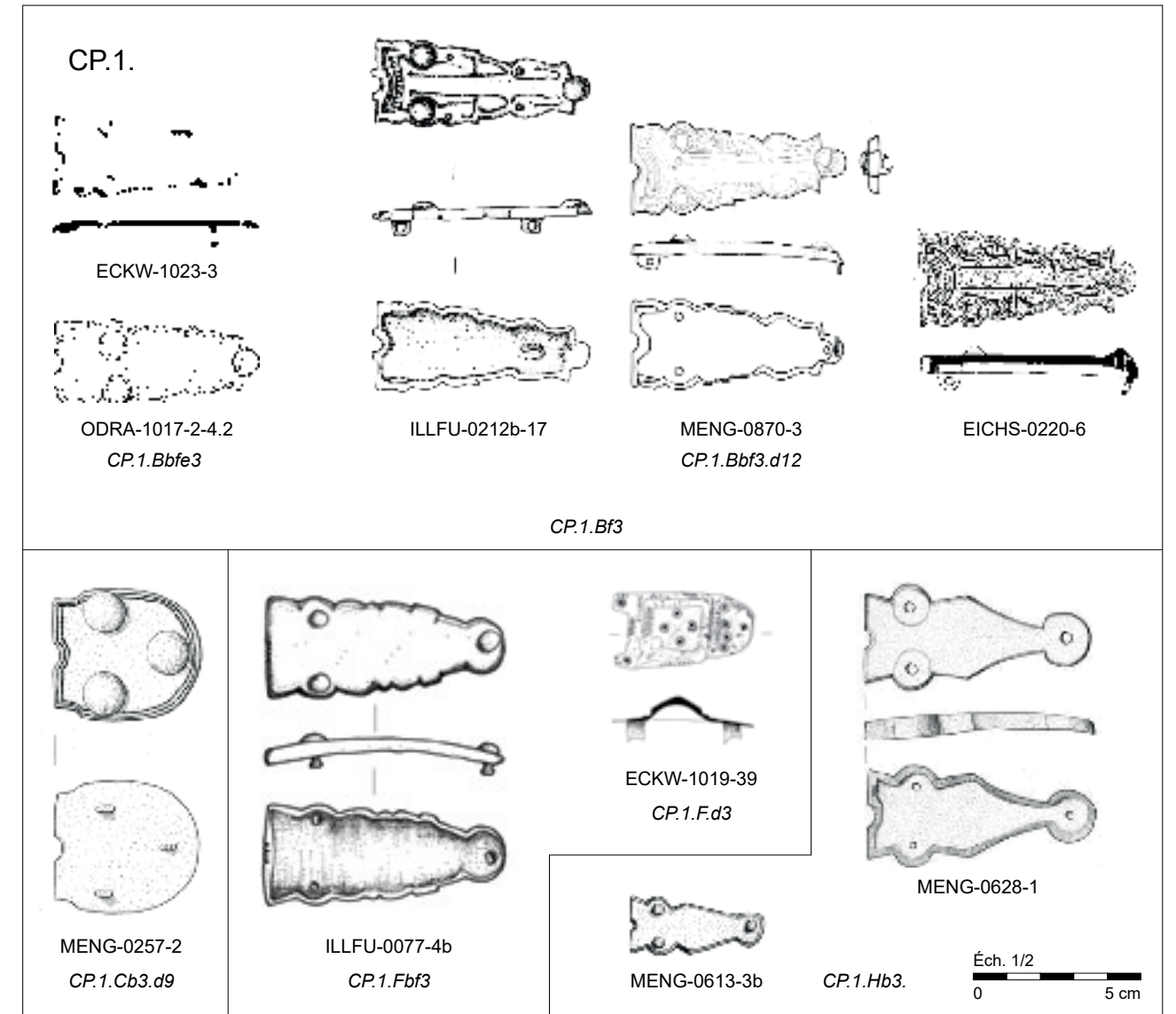

Contre-plaques en métaux non ferreux de formes trapézoïdales (CP.1.B), rondes (CP.1.C), linguiformes (CP.1.F) et losangiques (CP.1.H).

PLANCHE 106

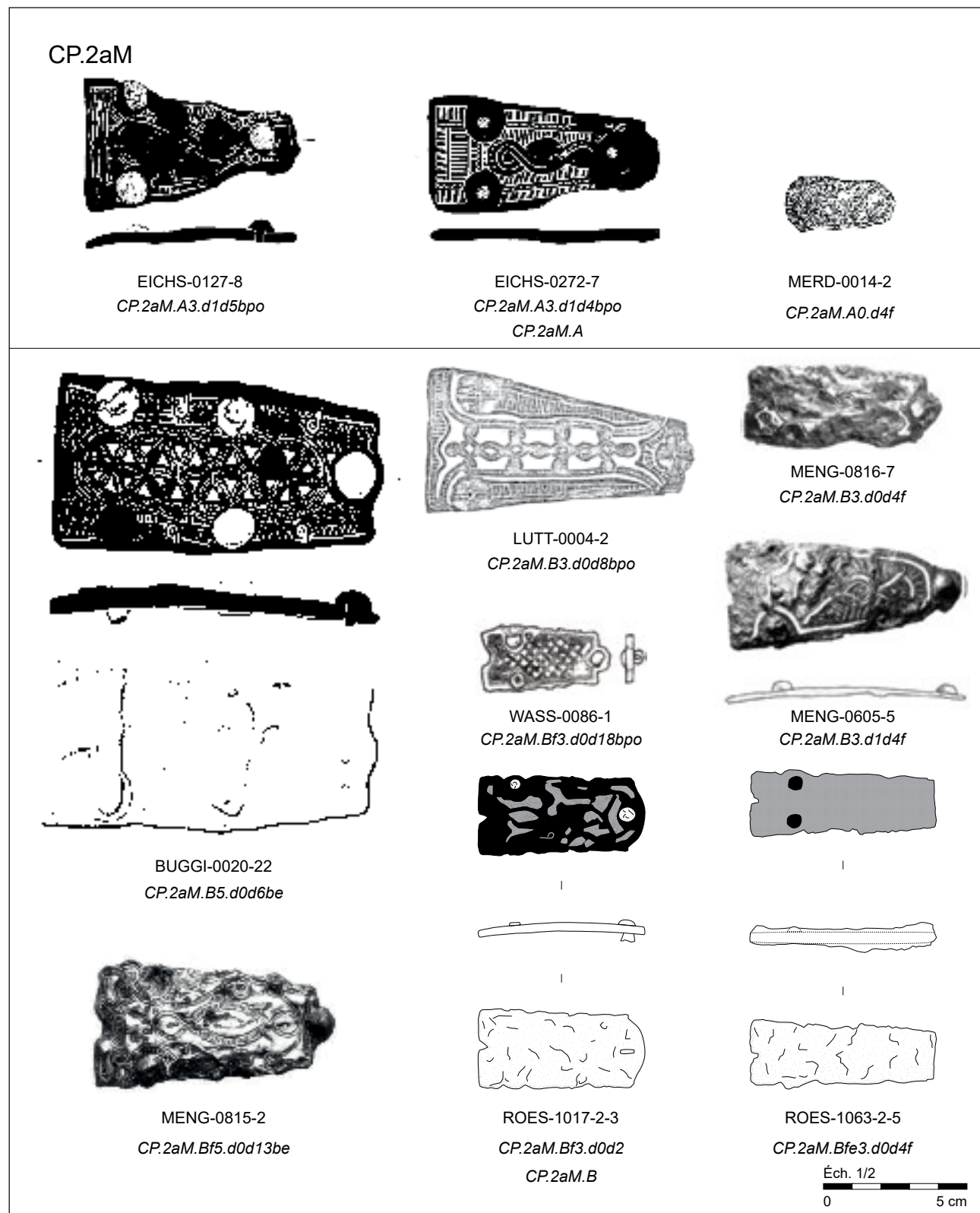

Contre-plaques en fer damasquiné monochrome de formes triangulaires (CP.2aM.A) et trapézoïdales (CP.2aM.B).

PLANCHE 107

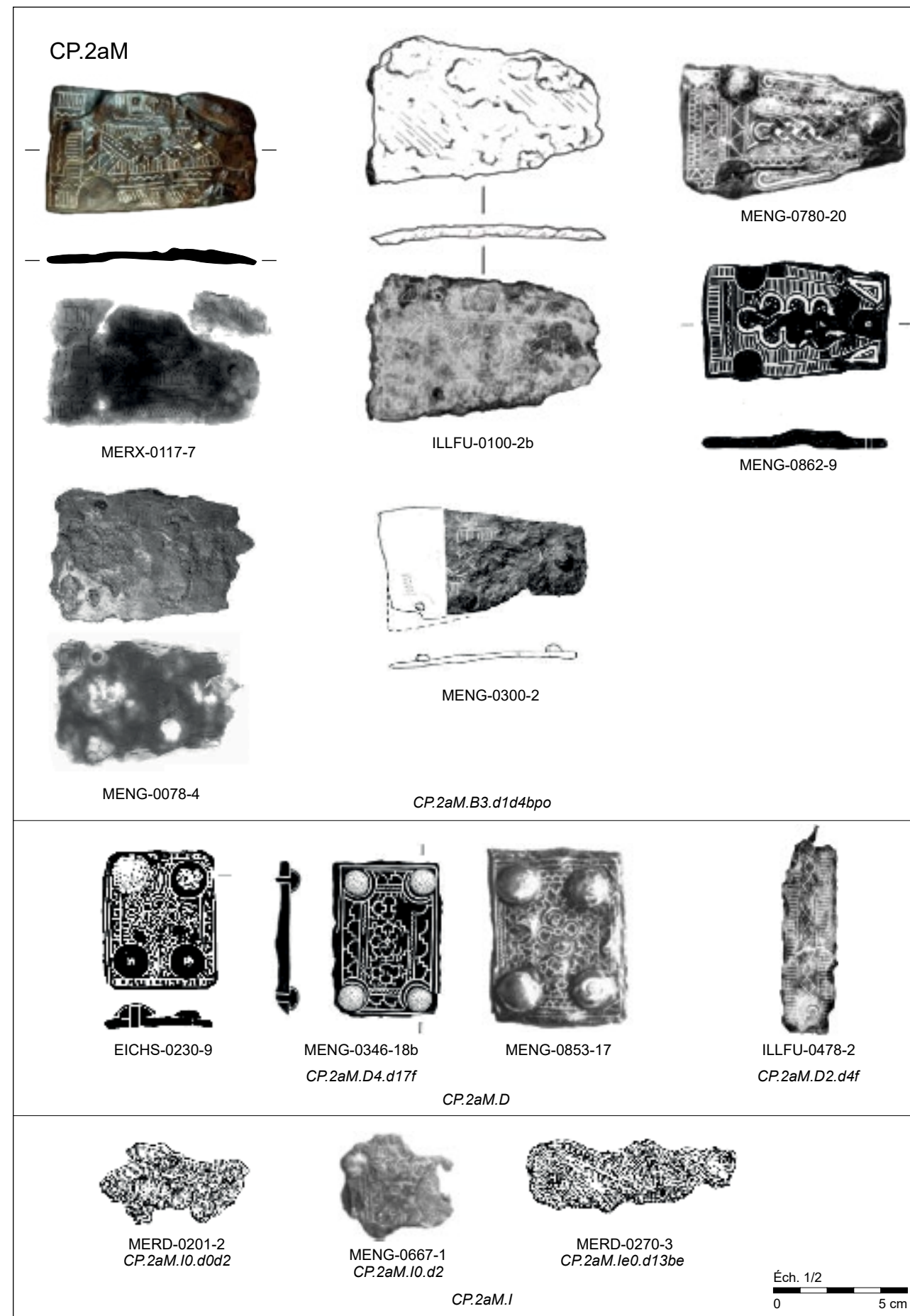

Contre-plaques en fer damasquiné monochrome de formes trapézoïdales (CP.2aM.B), quadrangulaires (CP.2aM.D) et indéterminées (CP.2aM.I).

PLANCHE 108

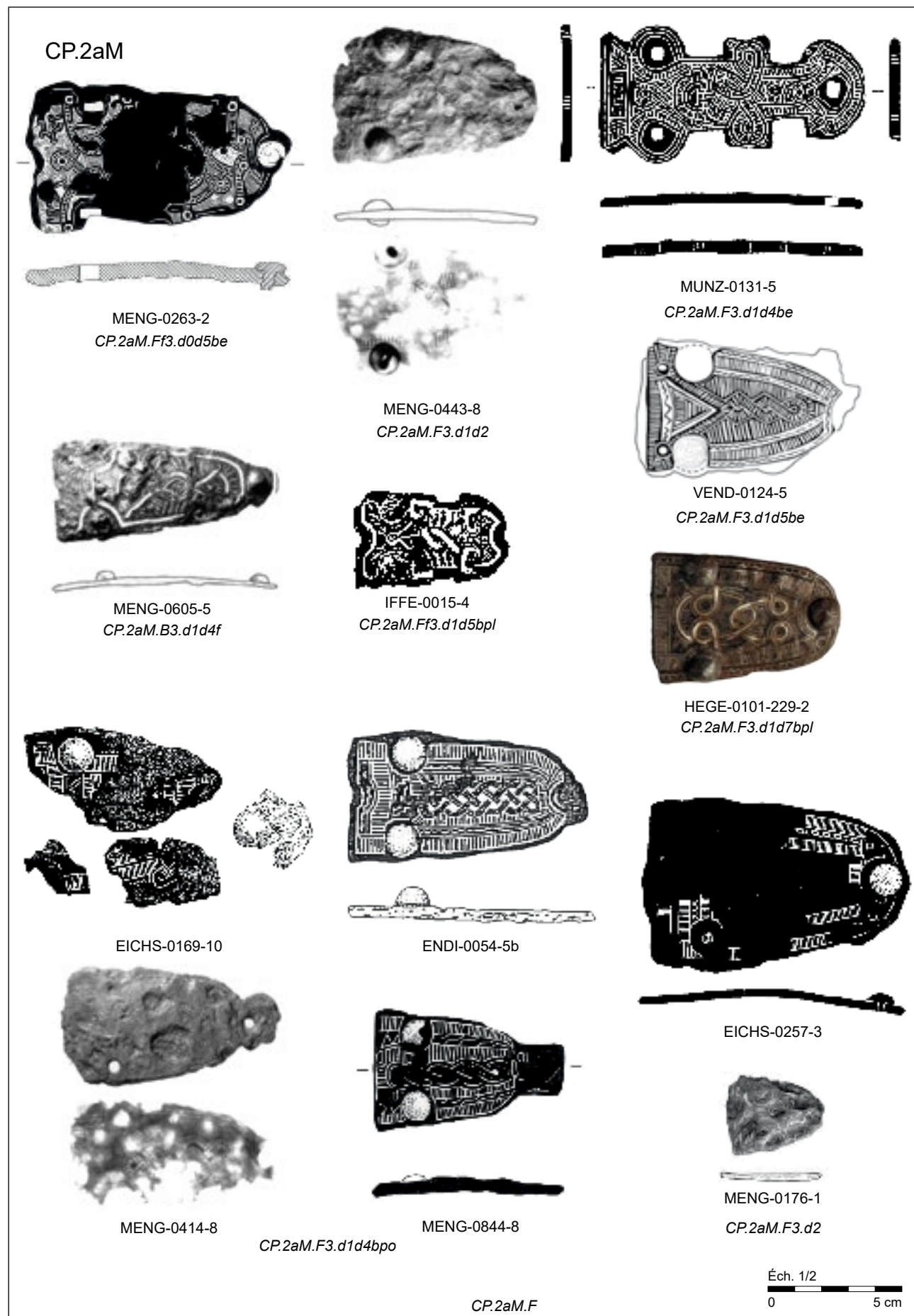

Contre-plaques en fer damasquiné monochrome de formes linguiformes (CP.2aM.F).

PLANCHE 109

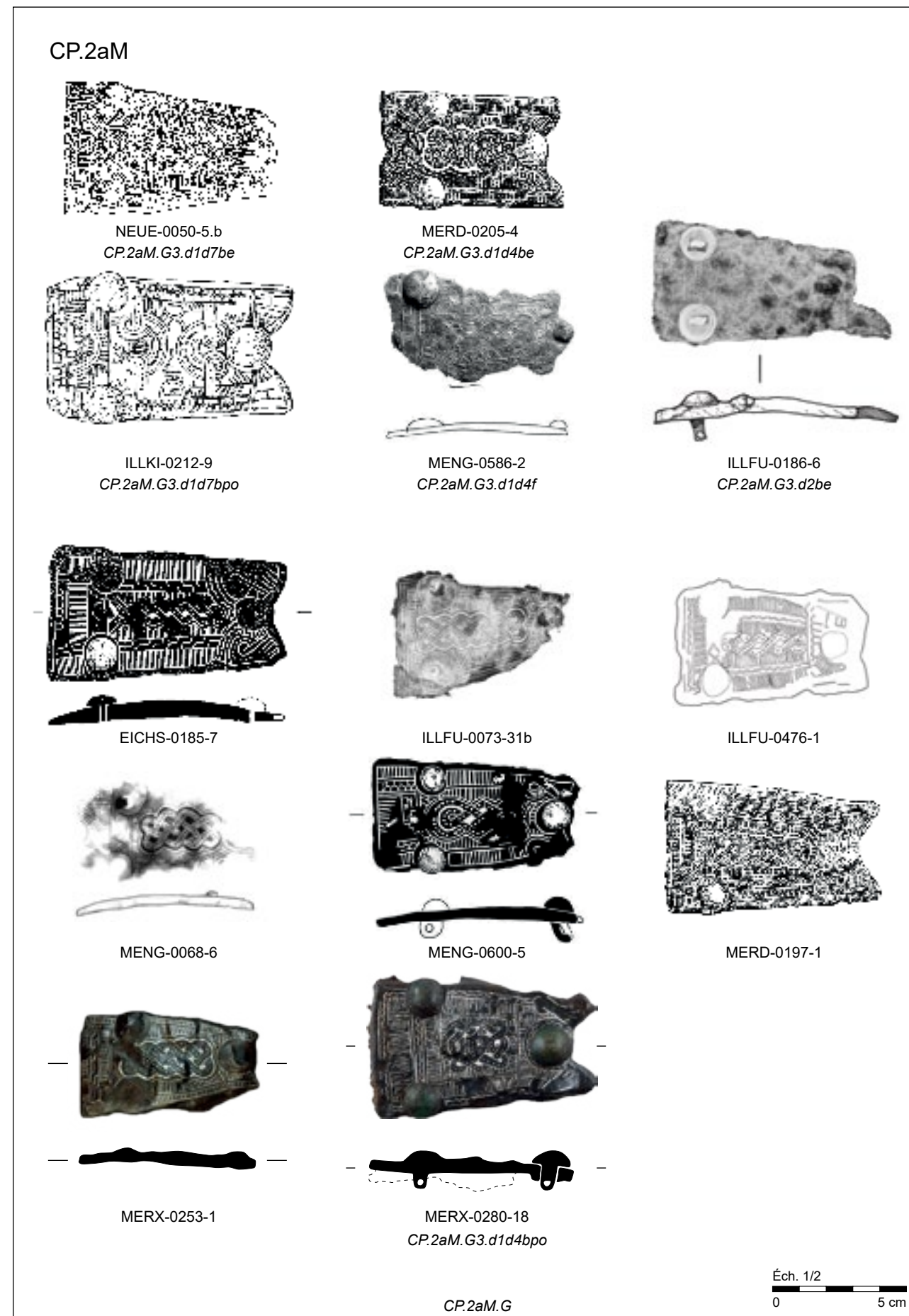

Contre-plaques en fer damasquiné monochrome de formes trapézoïdales à extrémités en queues-d'arondes (CP.2aM.G).

PLANCHE 110

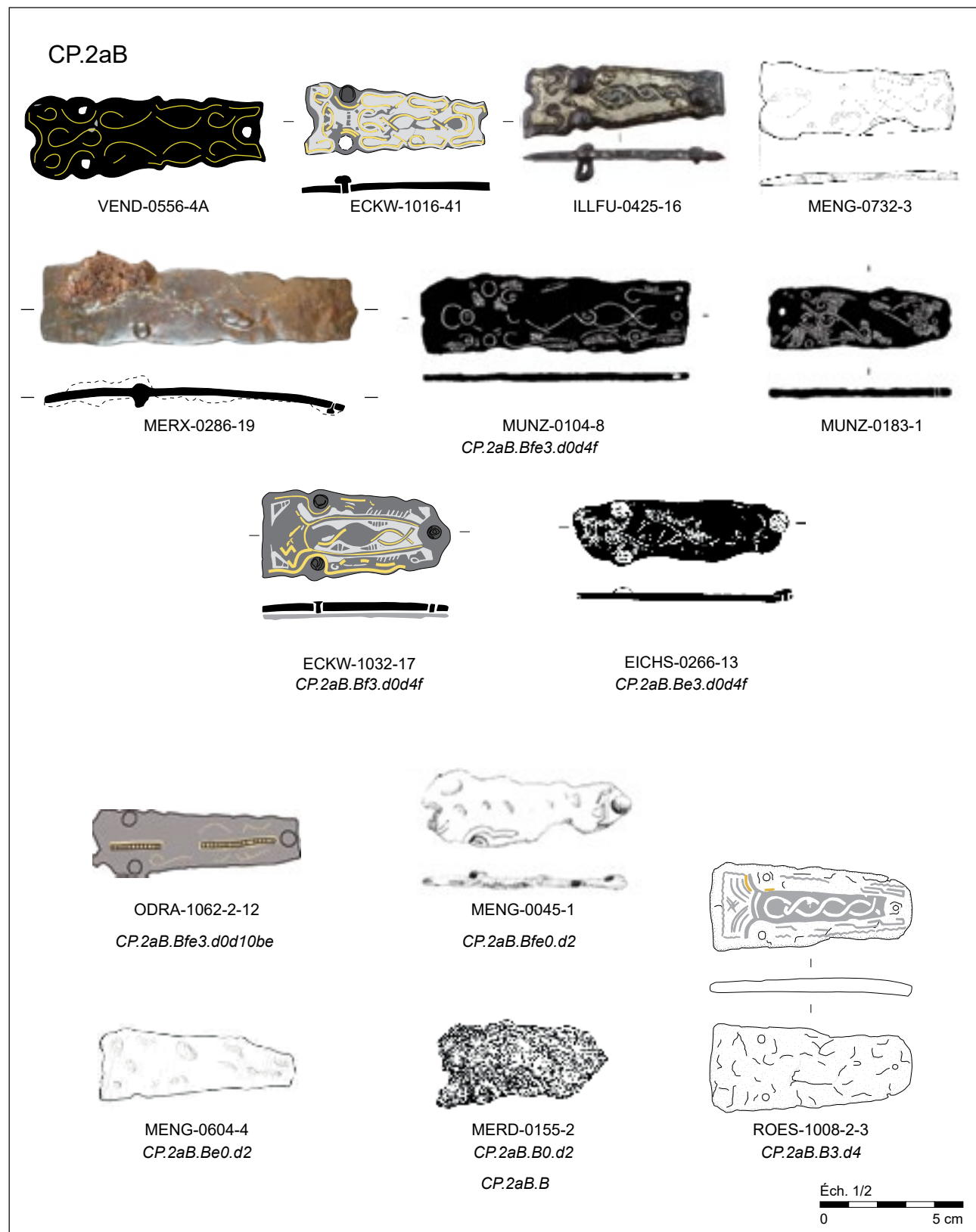

Contre-plaques en fer damasquiné bichrome de formes trapézoïdales (CP.2aB.B).

PLANCHE 111

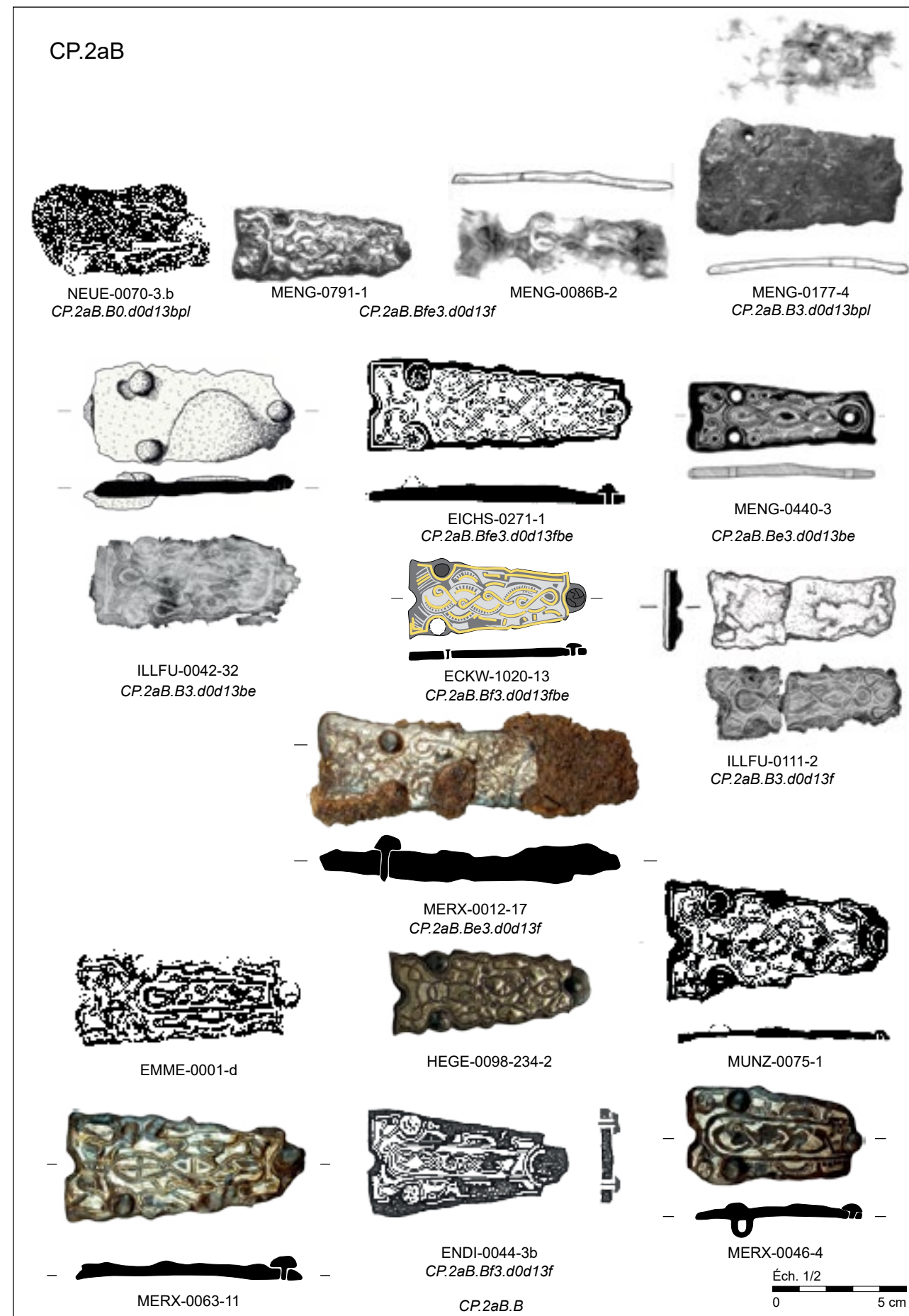

Contre-plaques en fer damasquiné bichrome de formes trapézoïdales (CP.2aB.B).

PLANCHE 112

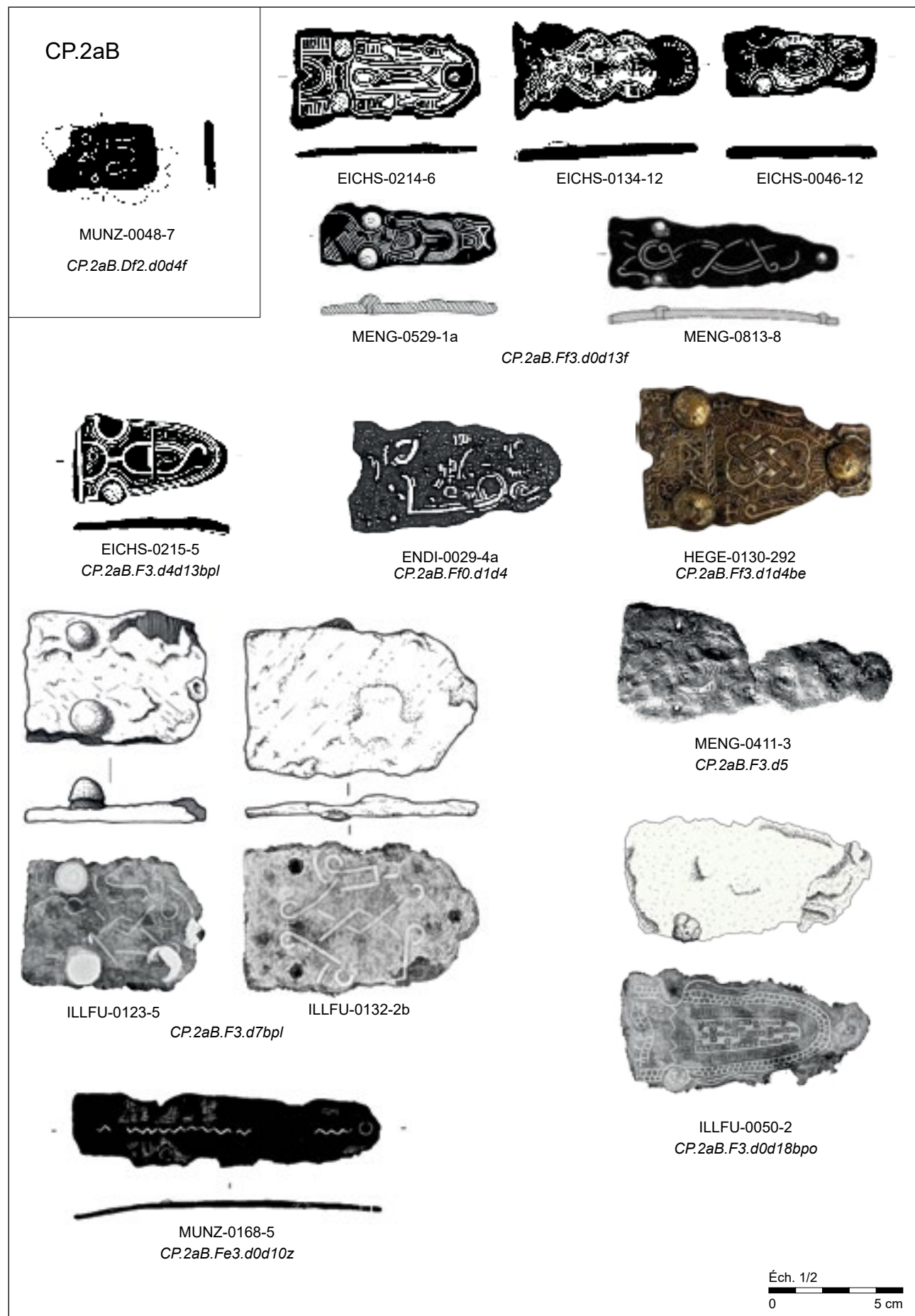

Contre-plaques en fer damasquiné bichrome de formes quadrangulaires (CP.2aB.D) et linguiformes (CP.2aB.F).

PLANCHE 113

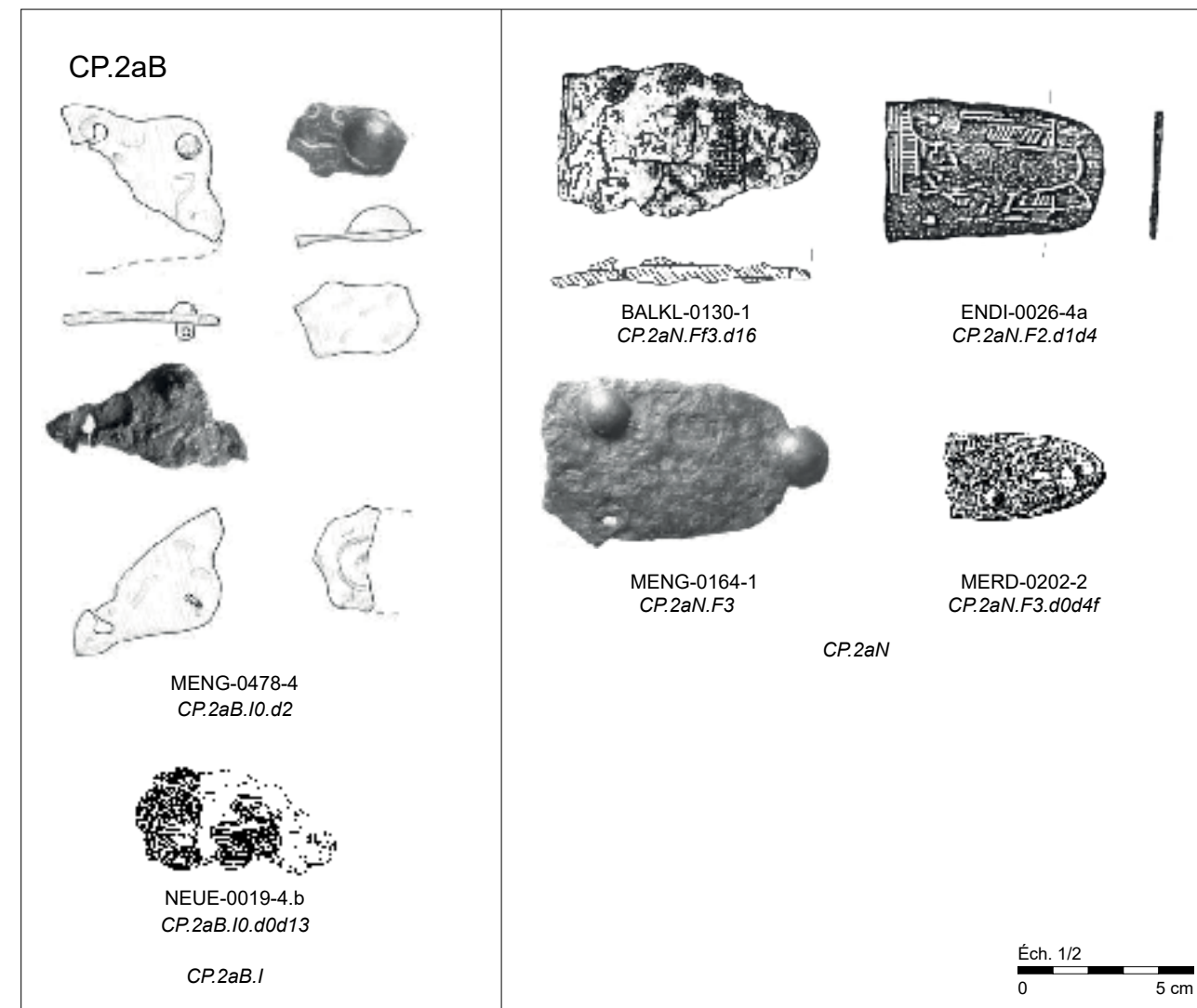

Contre-plaques en fer damasquiné bichrome de formes indéterminées (CP.2aB.I) et en fer damasquiné indéterminé (CP.2aN).

PLANCHE 114

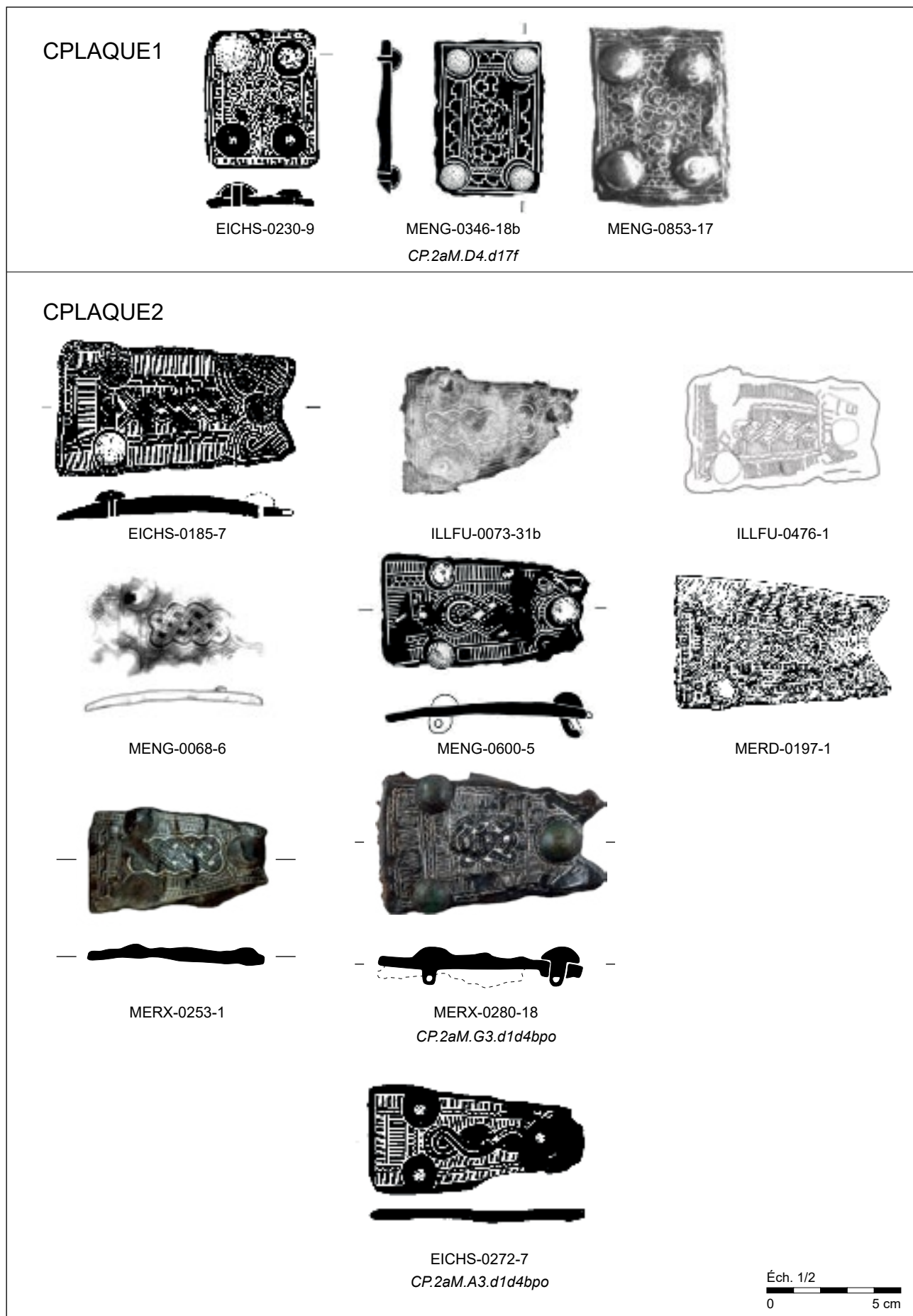

Contre-plaques des groupes typologiques CPLAQUE1 et 2.

PLANCHE 115

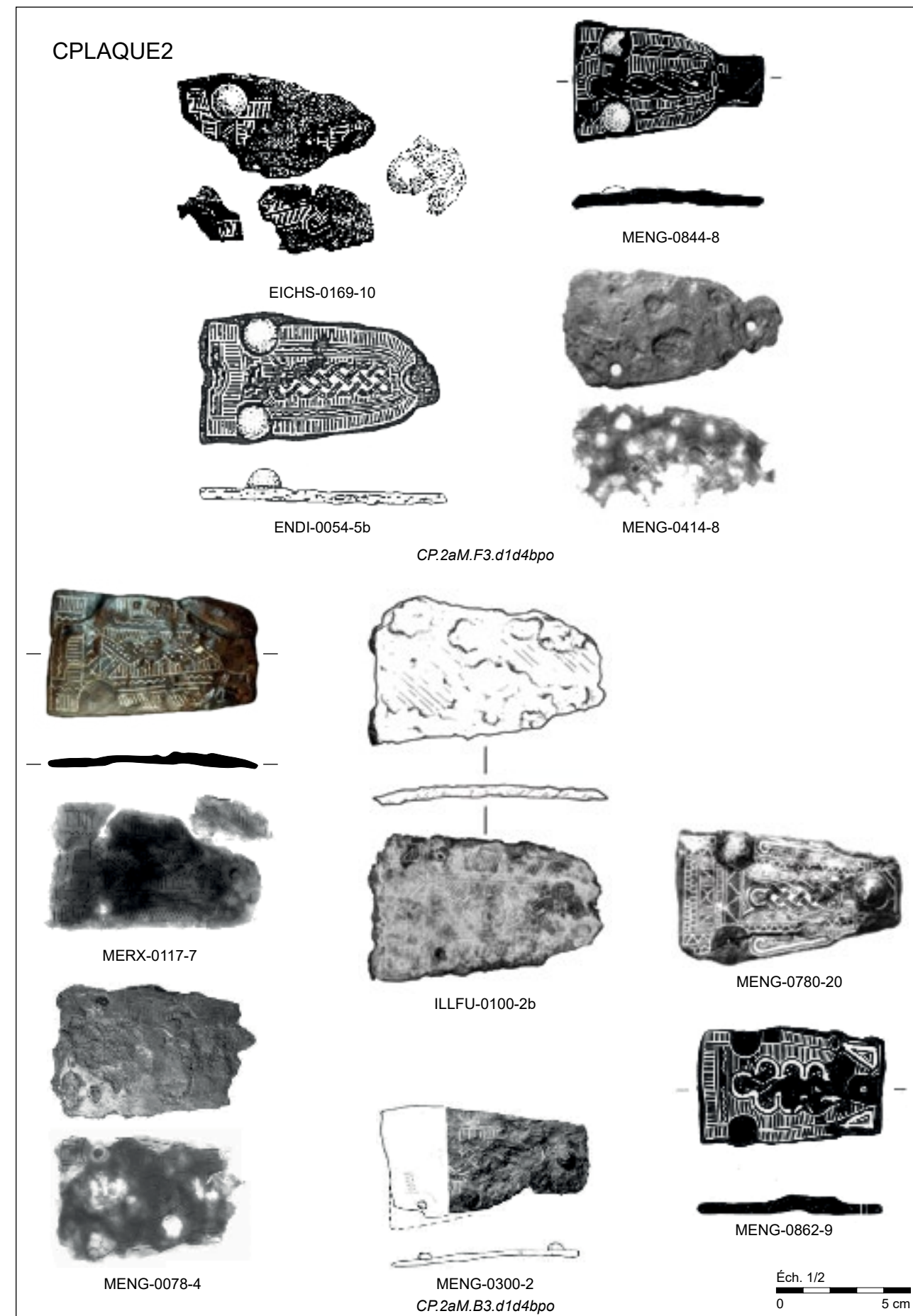

Contre-plaques du groupe typologique CPLAQUE2.

PLANCHE 116

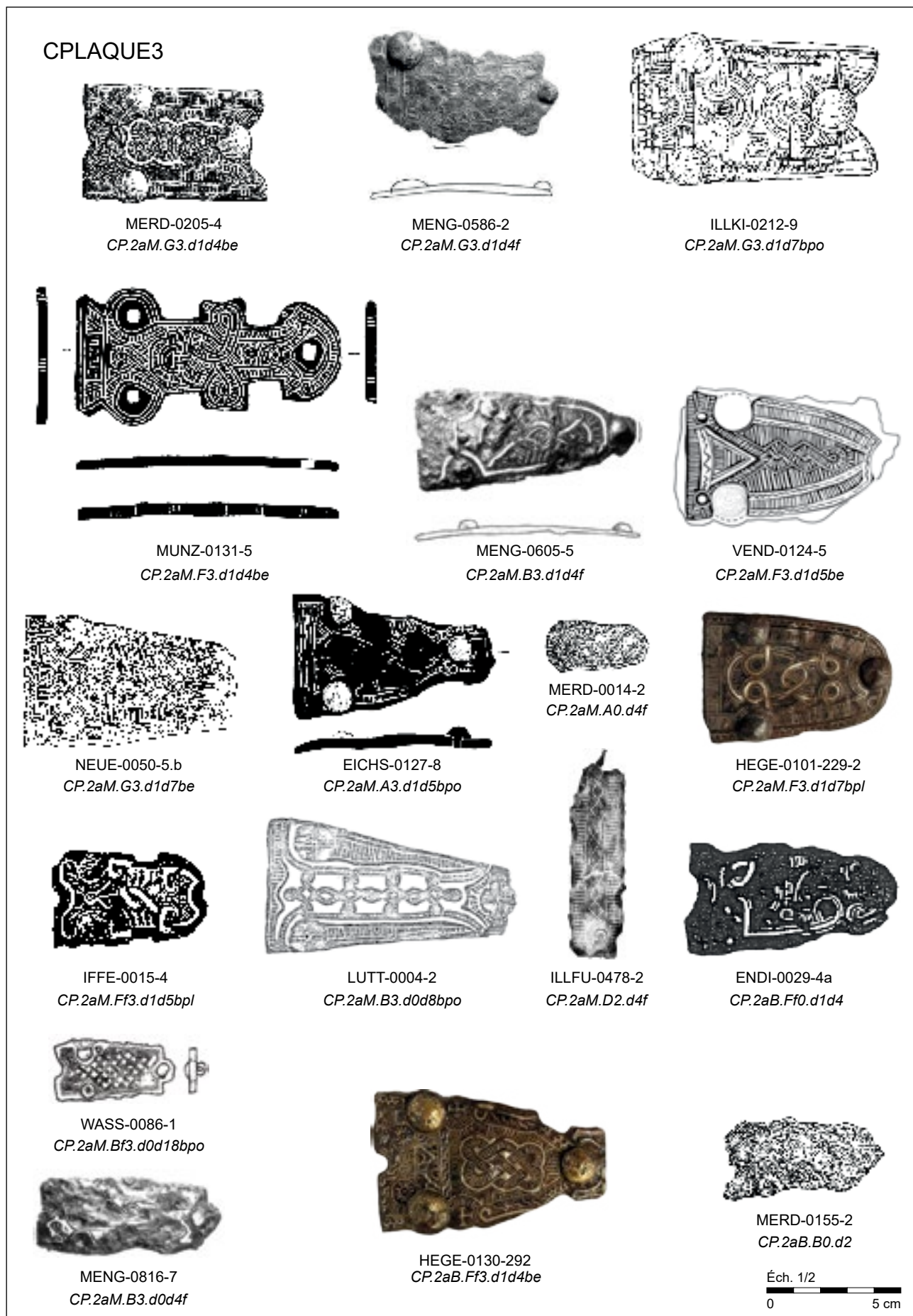

Contre-plaques du groupe typologique CPLAQUE3.

PLANCHE 117

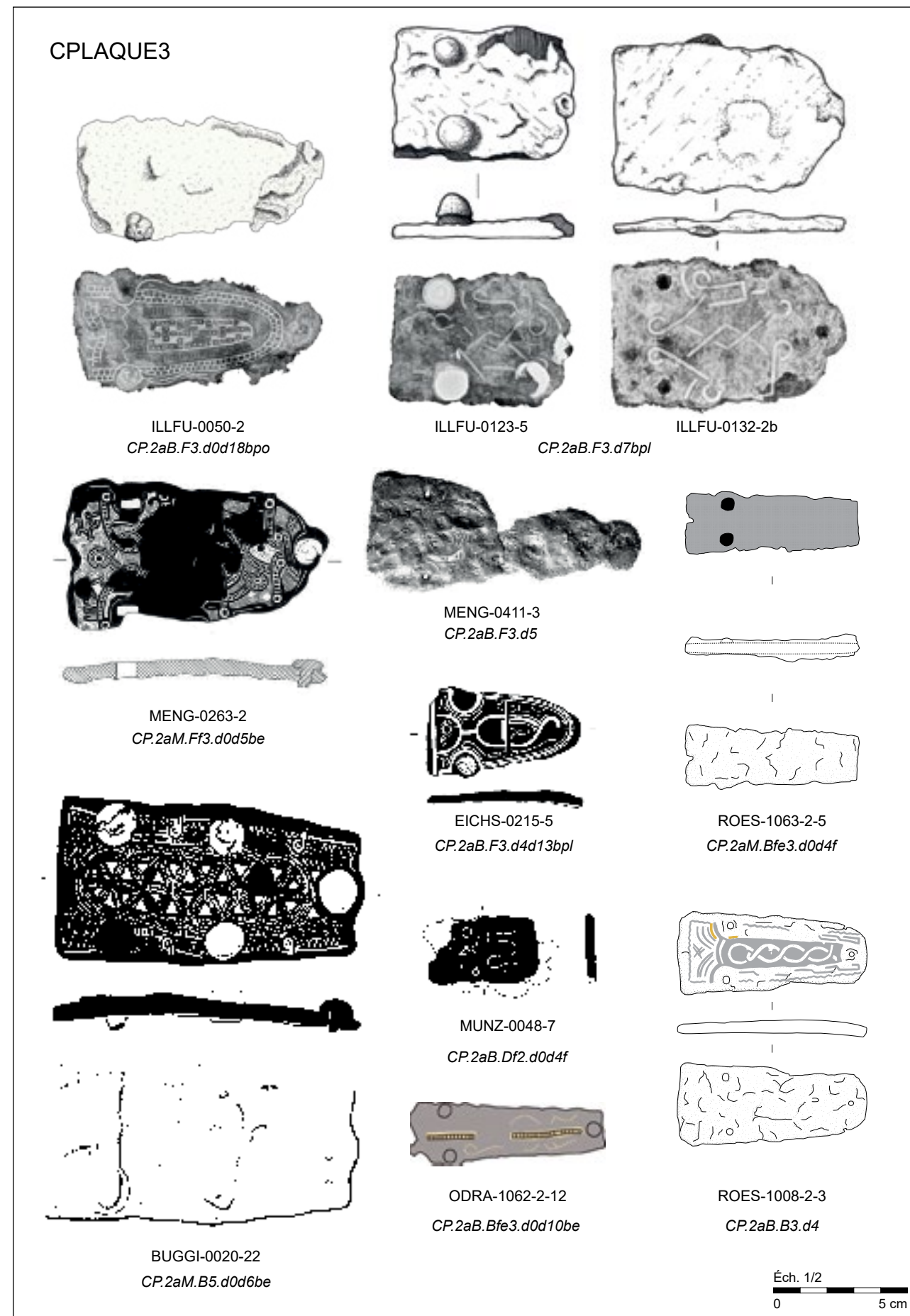

Contre-plaques du groupe typologique CPLAQUE3.

PLANCHE 118

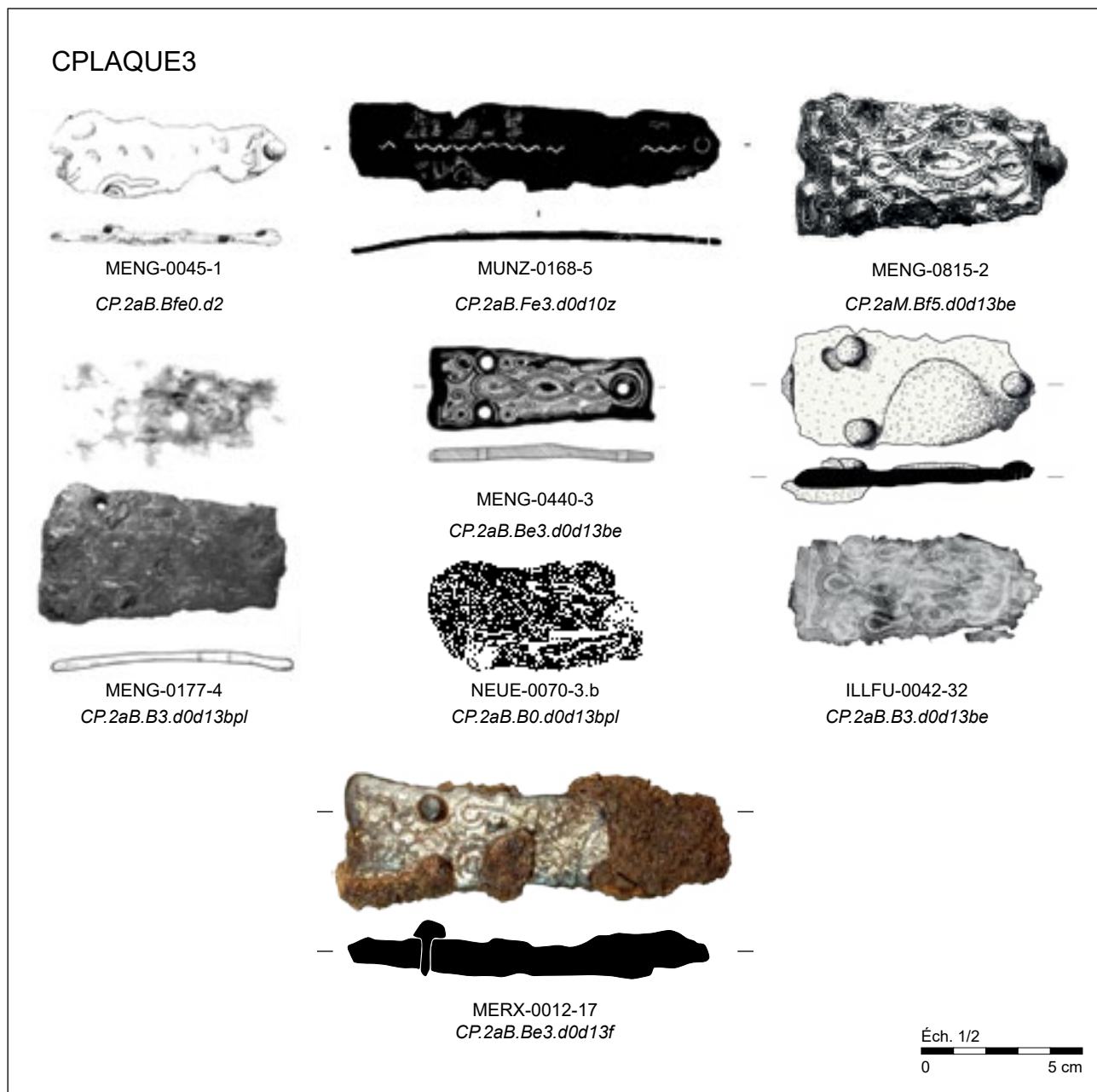

Contre-plaques du groupe typologique CPLAQUE3.

PLANCHE 119

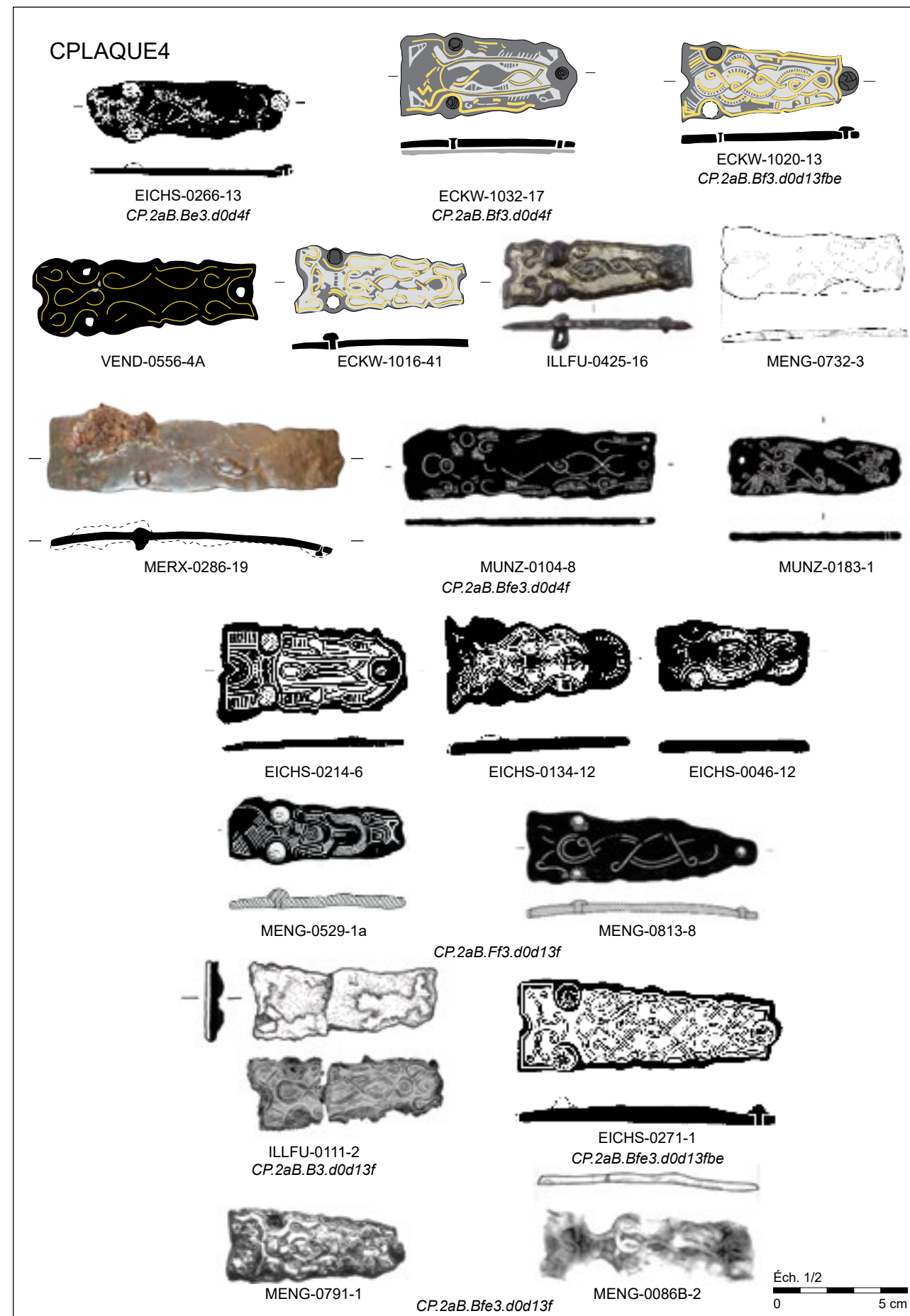

Contre-plaques du groupe typologique CPLAQUE4.

PLANCHE 120

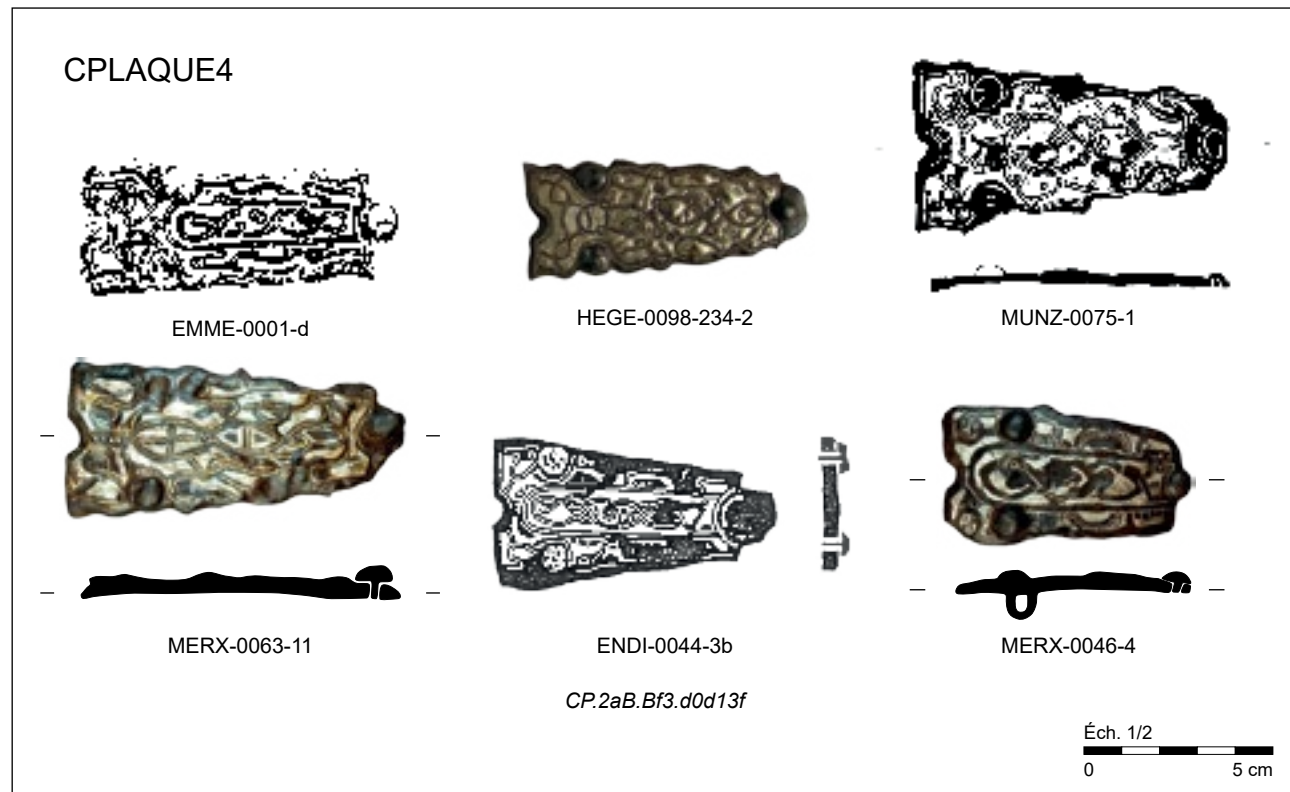

Contre-plaques du groupe typologique CPLAQUE4.

PLANCHE 121

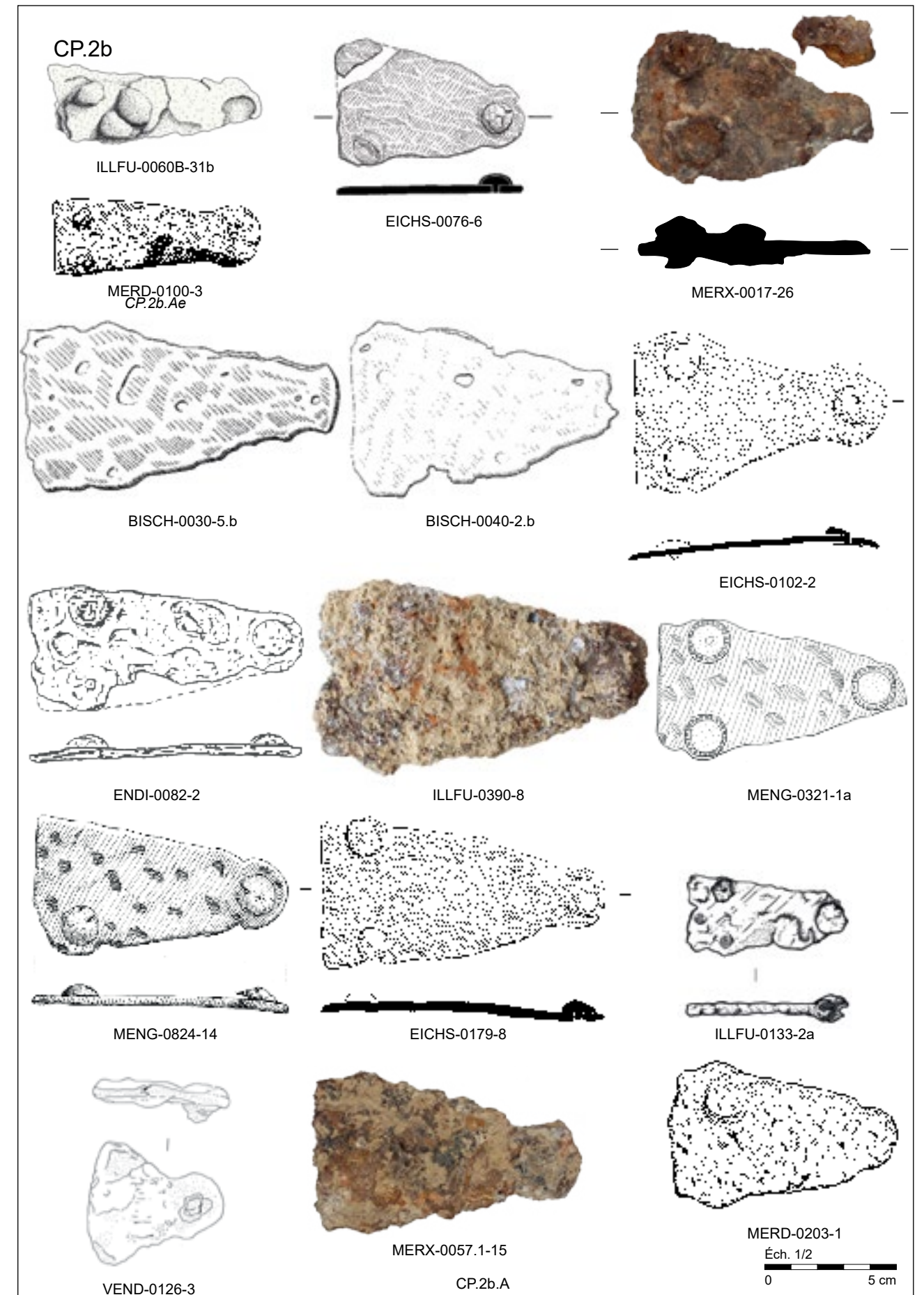

Contre-plaques en fer non damasquiné de formes triangulaires (CP.2b.A).

PLANCHE 122

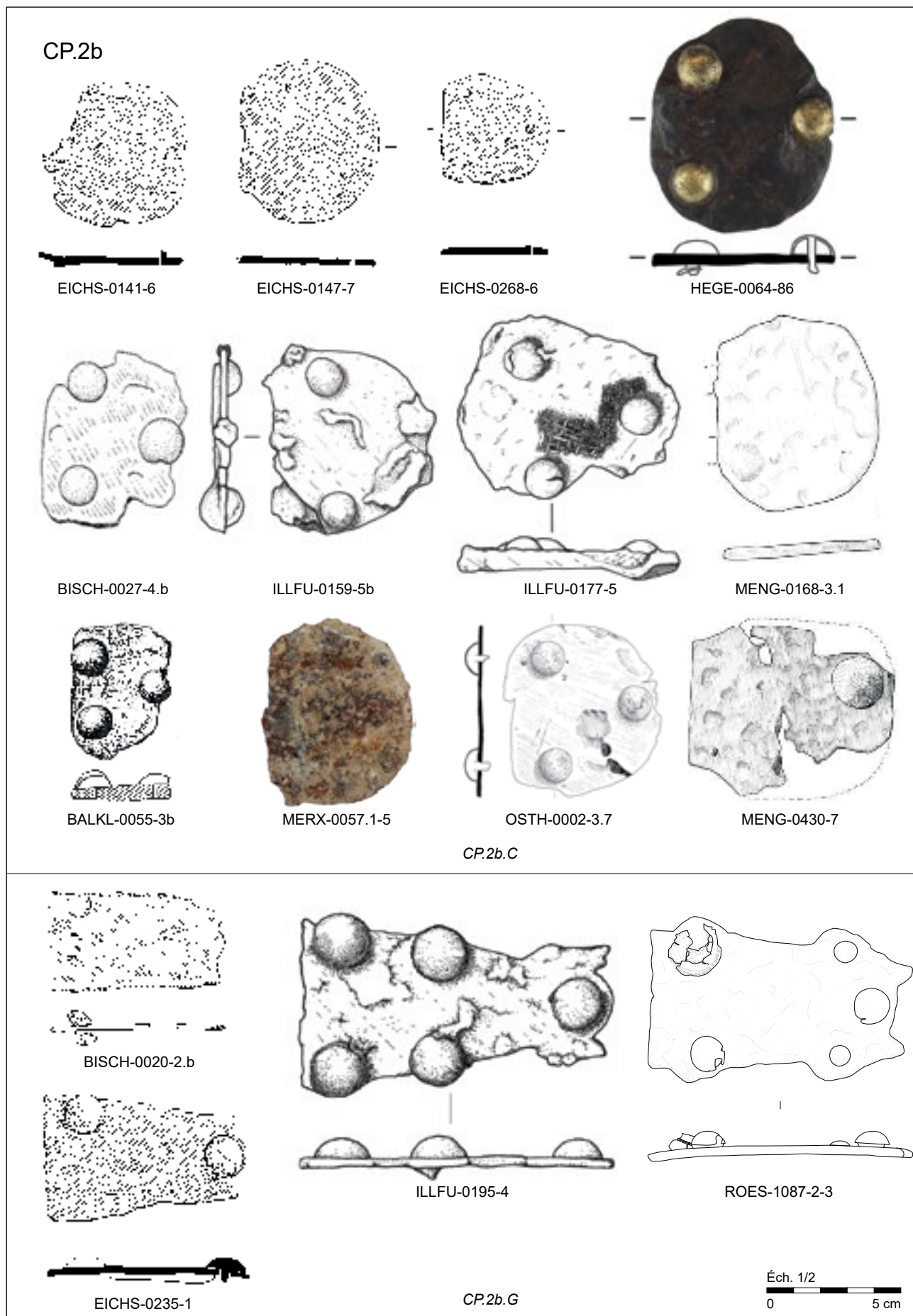

Contre-plaques en fer non damasquiné de formes rondes (CP.2b.C) et trapézoïdales à extrémités en queues-d'arondes (CP.2b.G).

PLANCHE 123

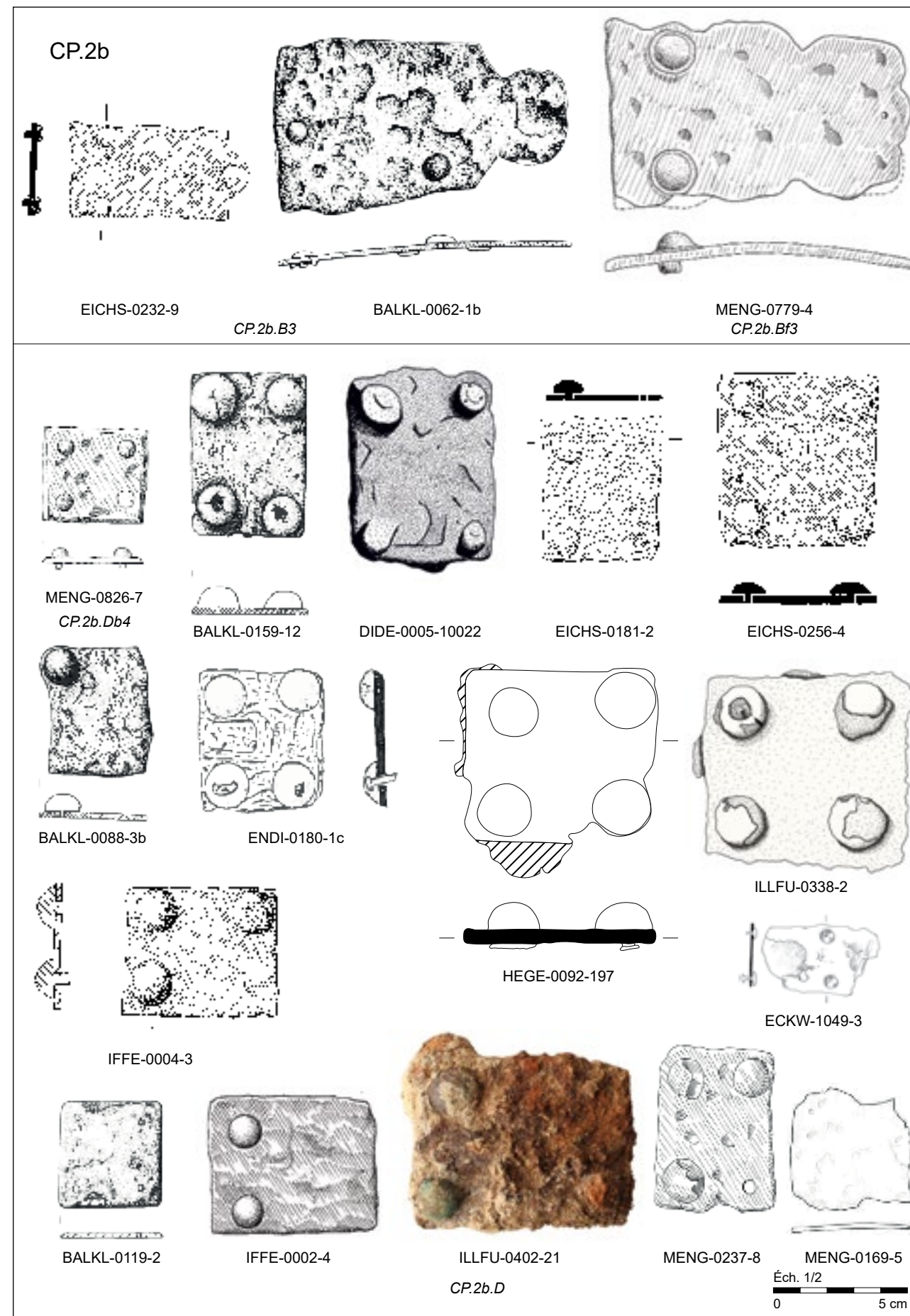

Contre-plaques en fer non damasquiné de formes trapézoïdales (CP.2b.B) et quadrangulaires (CP.2b.D).

PLANCHE 124

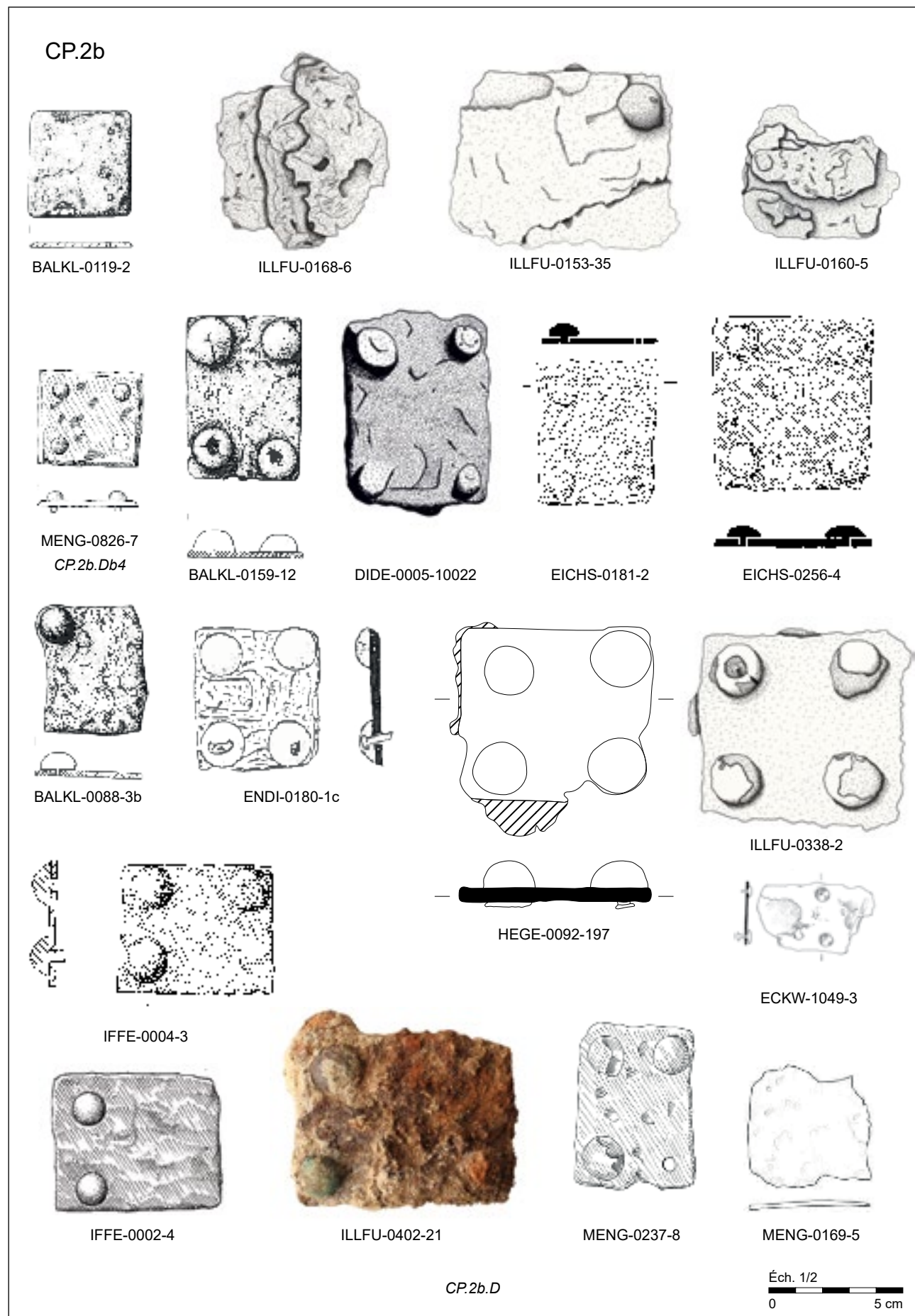

Contre-plaques en fer non damasquiné de formes quadrangulaires (CP.2b.D).

PLANCHE 125

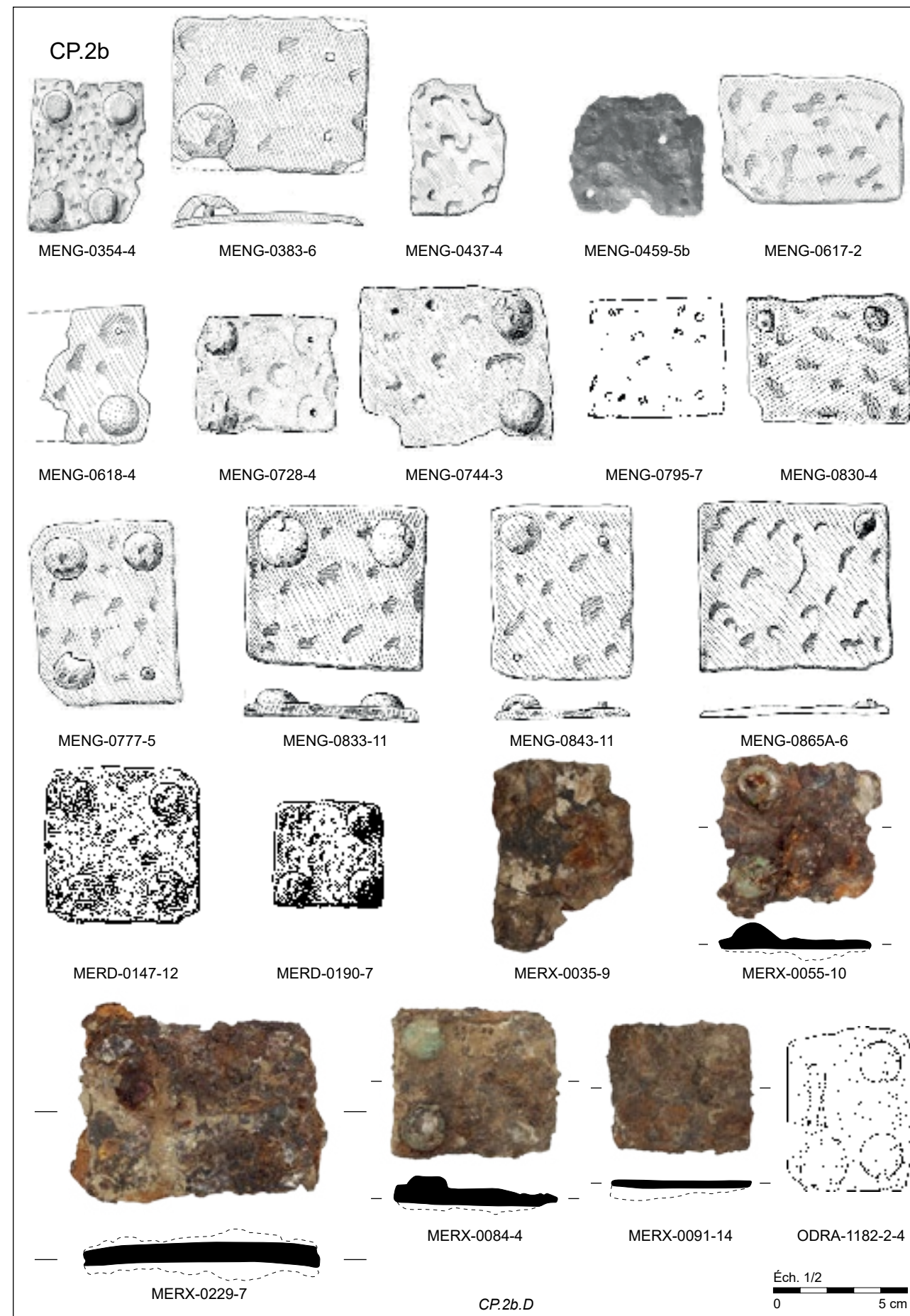

Contre-plaques en fer non damasquiné de formes quadrangulaires (CP.2b.D).

PLANCHE 126

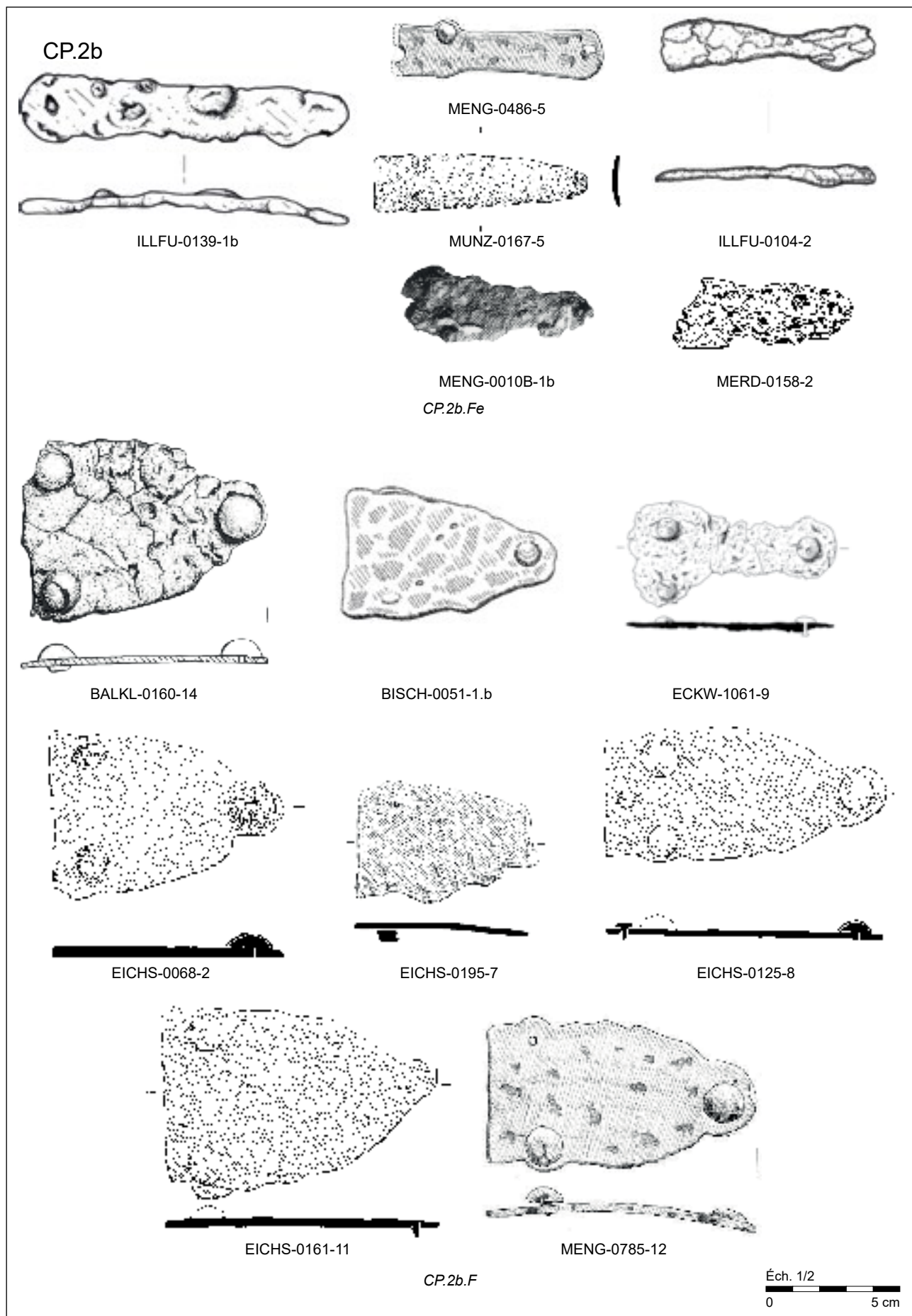

Contre-plaques en fer non damasquiné de formes linguiformes étroites (CP.2b.Fe) et linguiformes (CP.2b.F).

PLANCHE 127

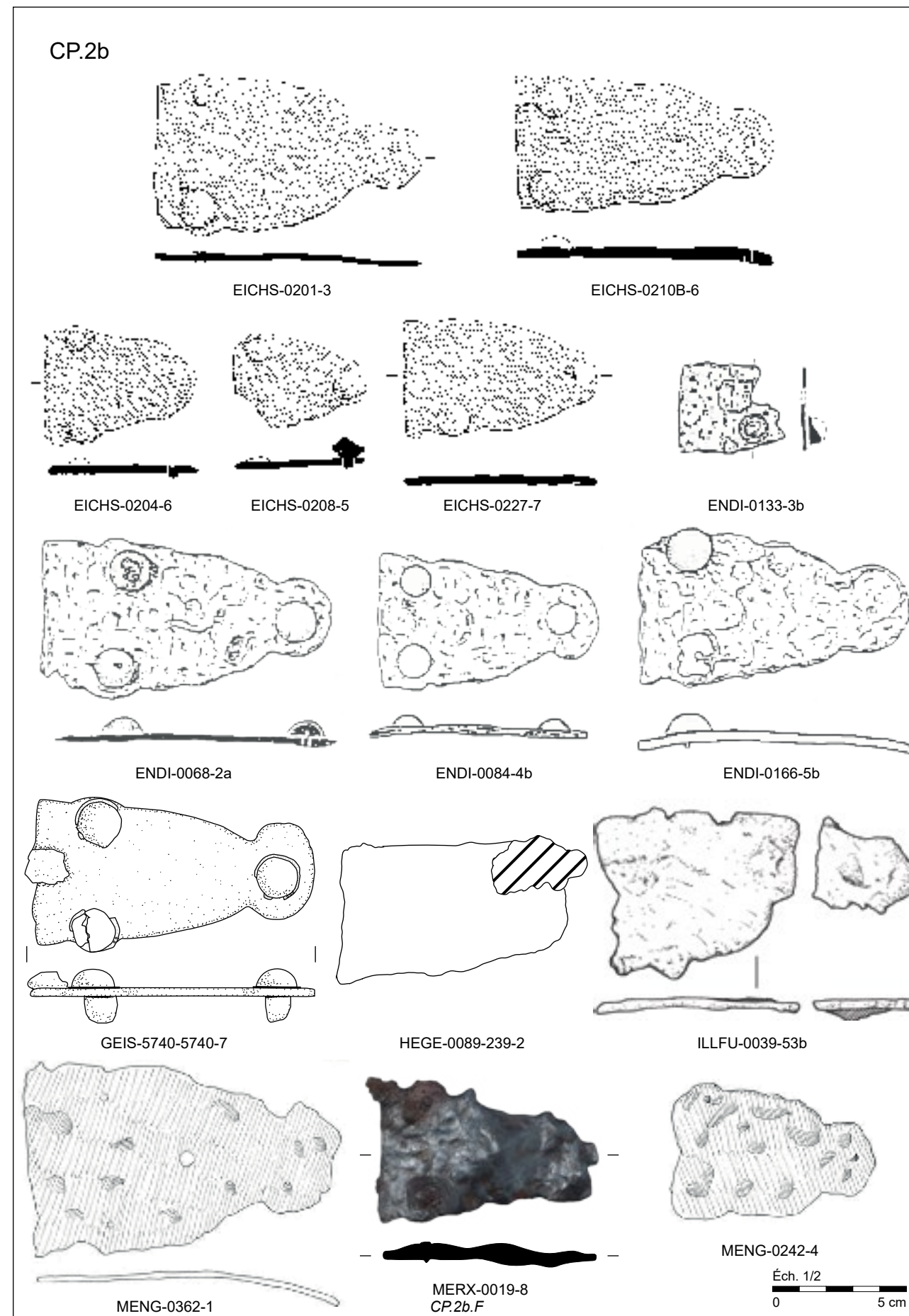

Contre-plaques en fer non damasquiné de formes linguiformes (CP.2b.F).

PLANCHE 128

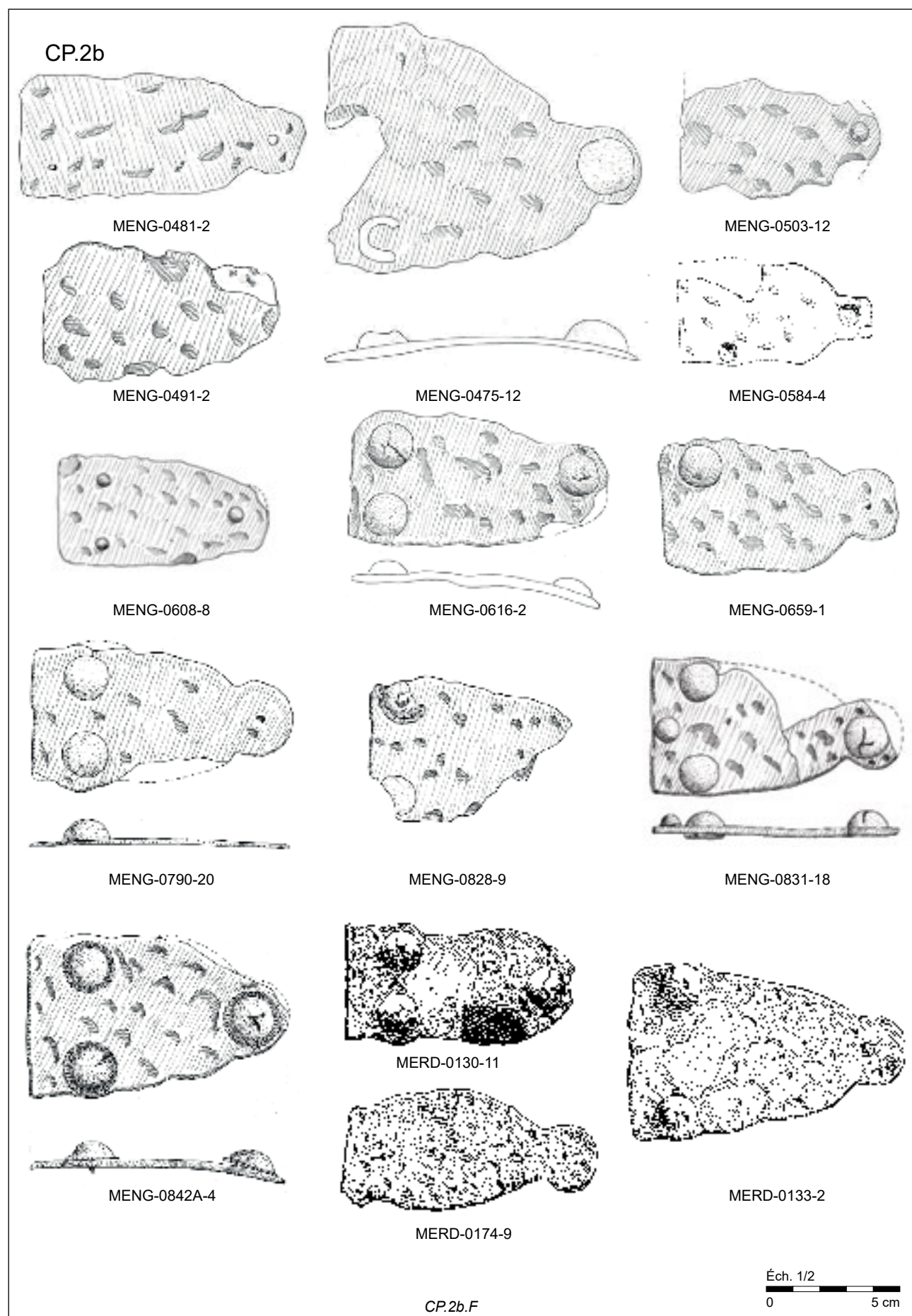

Contre-plaques en fer non damasquiné de formes linguiformes (CP.2b.F).

PLANCHE 129

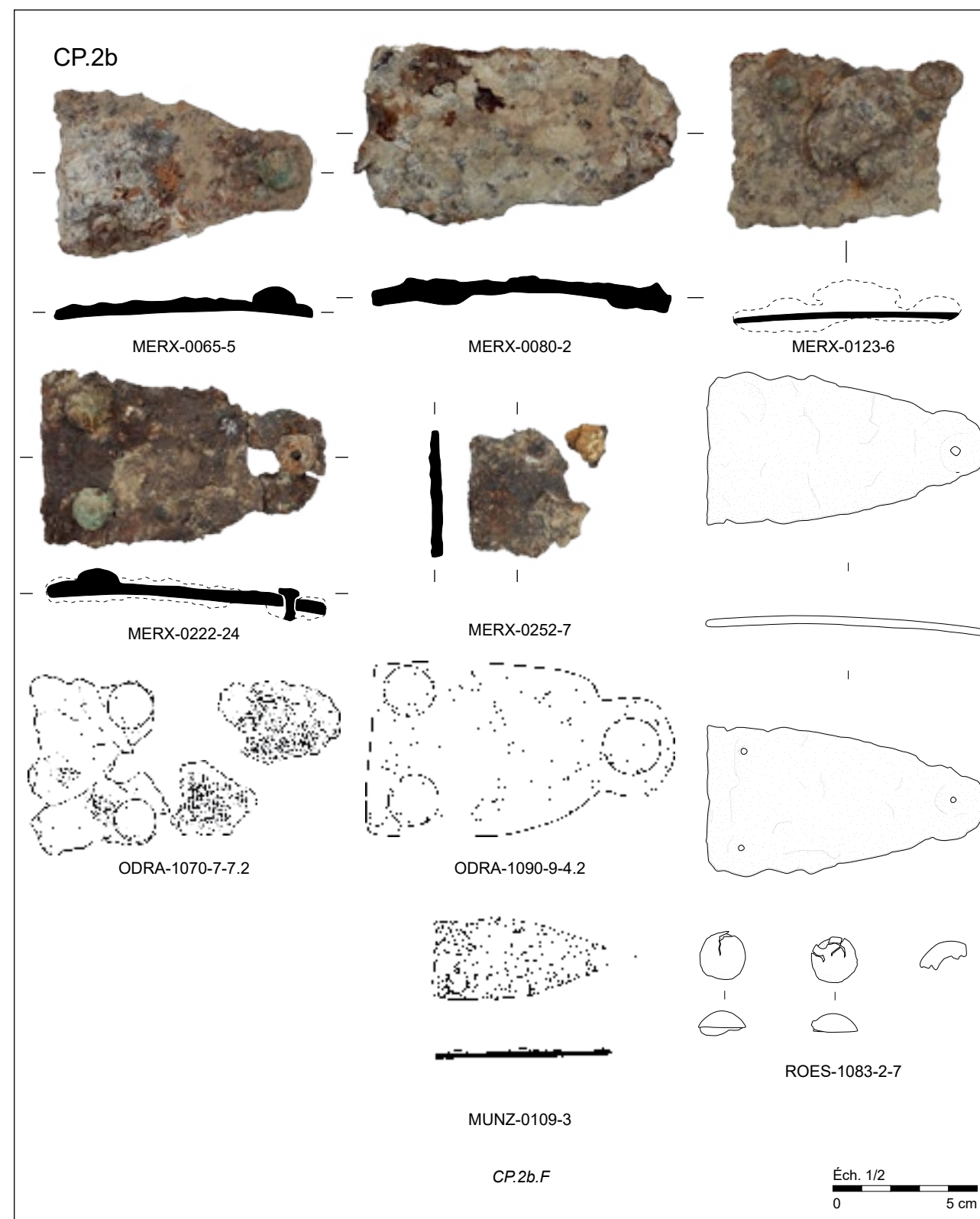

Contre-plaques en fer non damasquiné de formes linguiformes (CP.2b.F).

PLANCHE 130

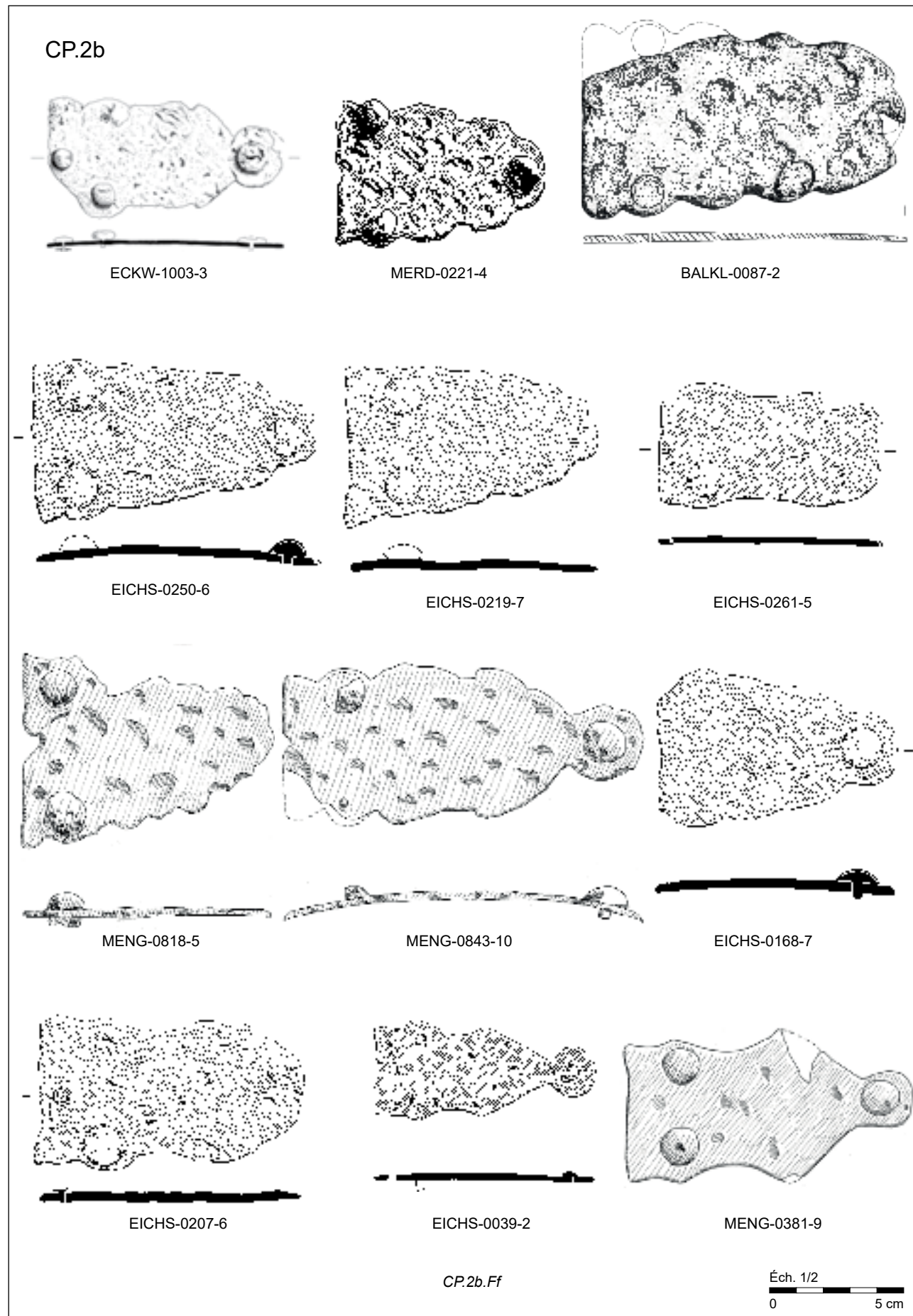

Contre-plaques en fer non damasquiné de formes linguiformes à contours festonnés (CP.2b.Ff).

PLANCHE 131

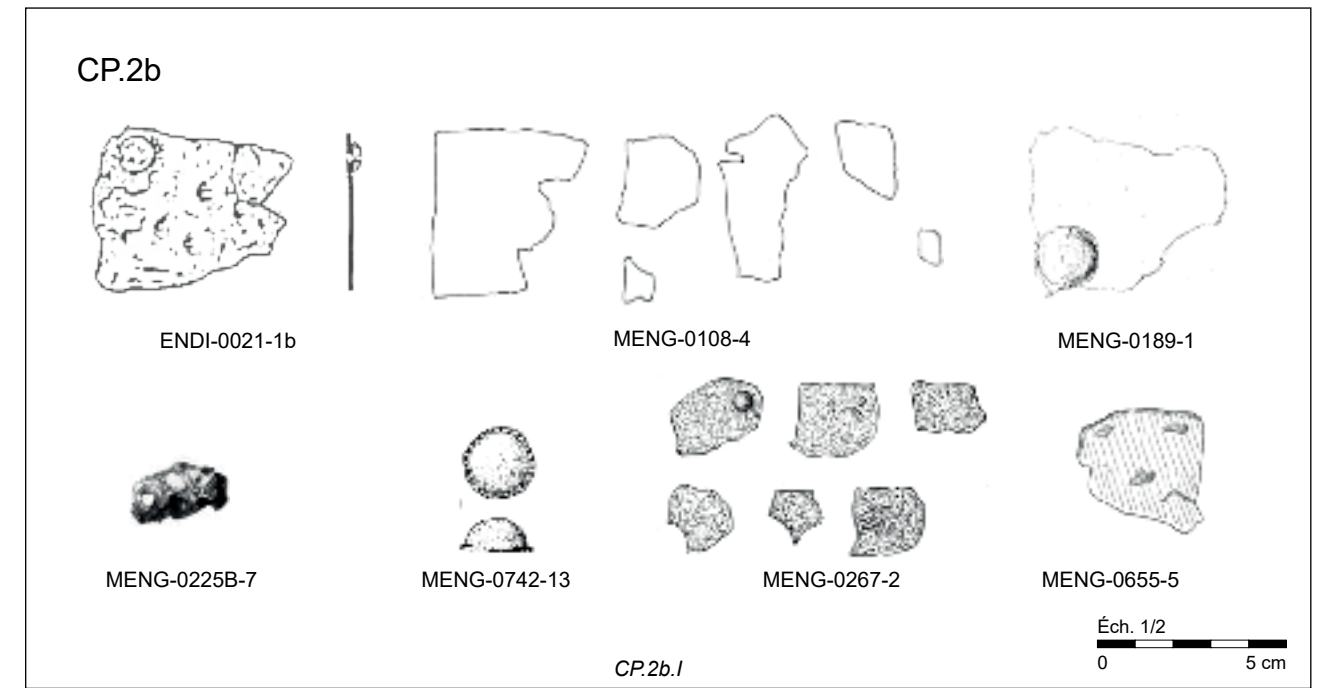

Contre-plaques en fer non damasquiné de formes indéterminés (CP.2b.I).

PLANCHE 132

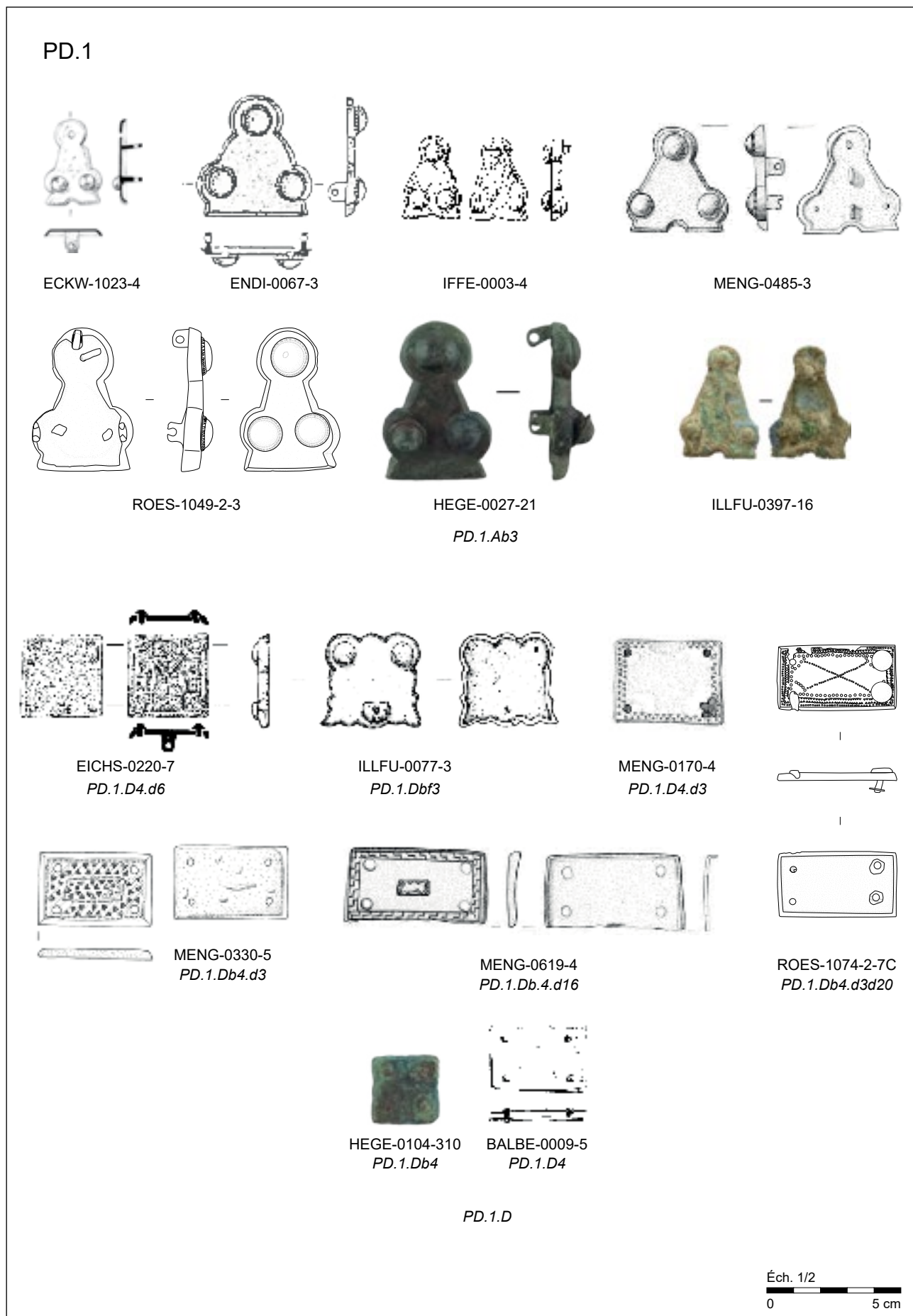

Plaques dorsales en métaux non ferreux de formes triangulaires (PD.1.A) et quadrangulaires (PD.1.D).

PLANCHE 133

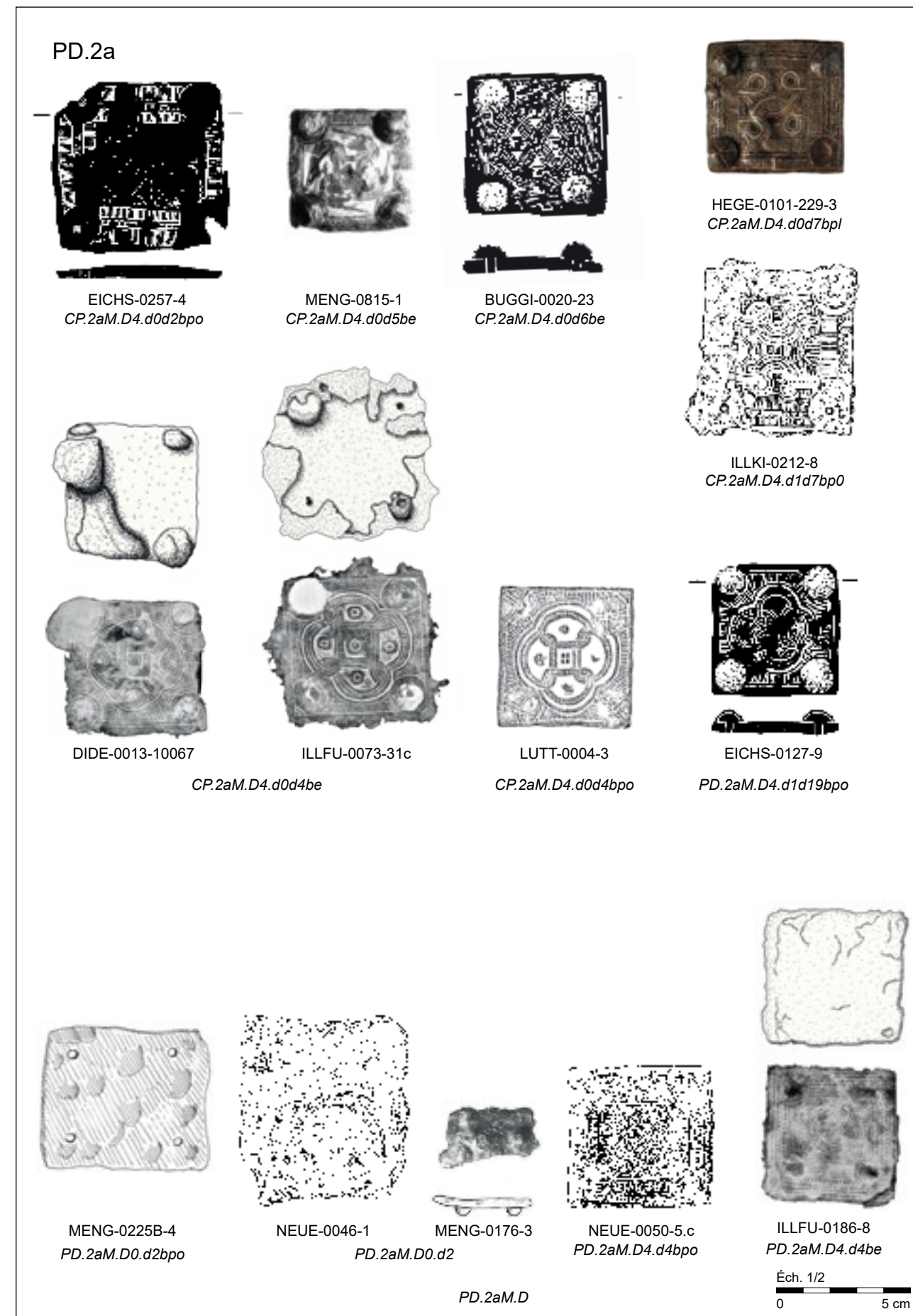

Plaques dorsales en fer damasquiné monochrome de formes quadrangulaires (PD.2aM.D).

PLANCHE 134

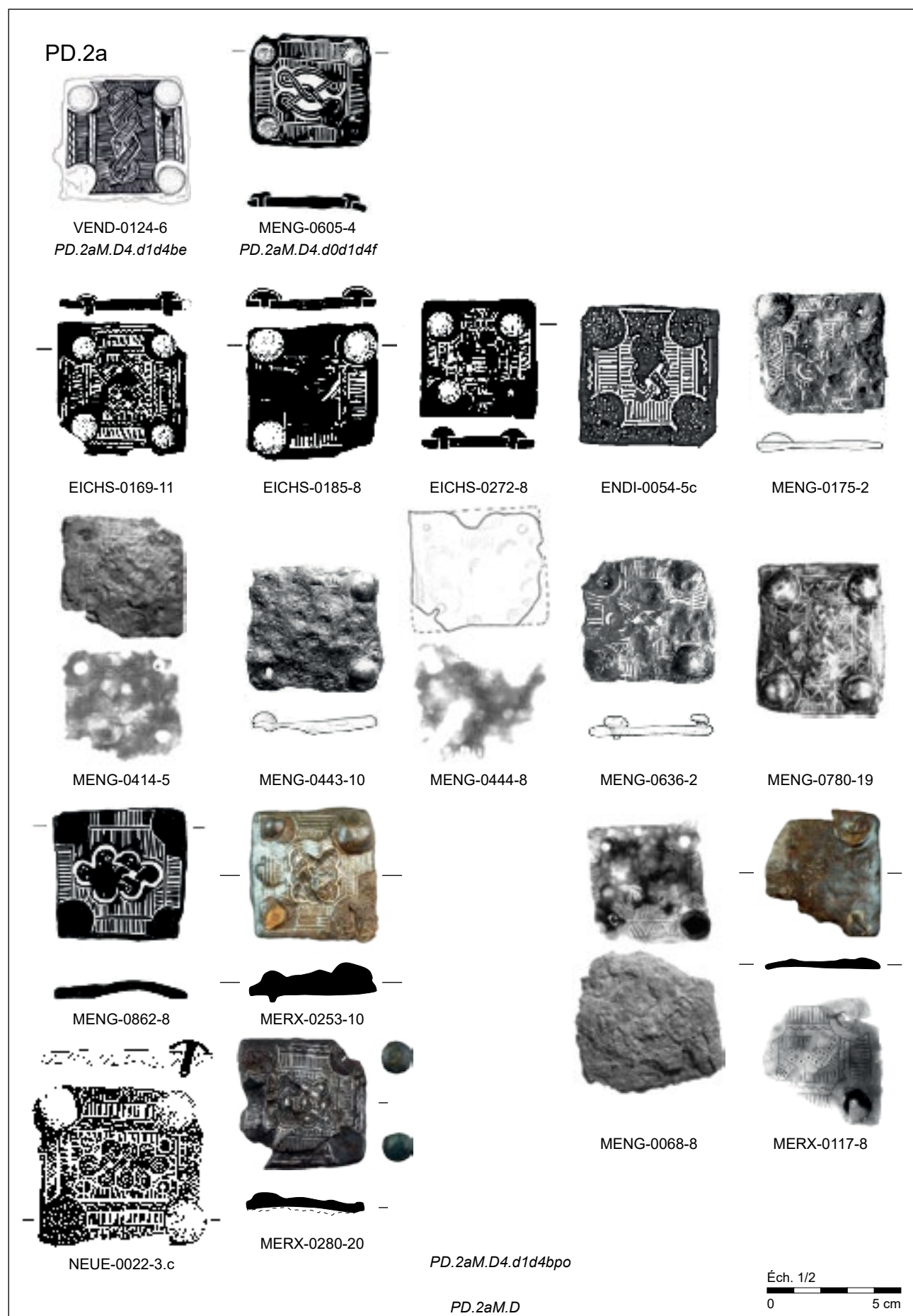

Plaques dorsales en fer damasquiné monochrome de formes quadrangulaires (PD.2aM.D).

PLANCHE 135

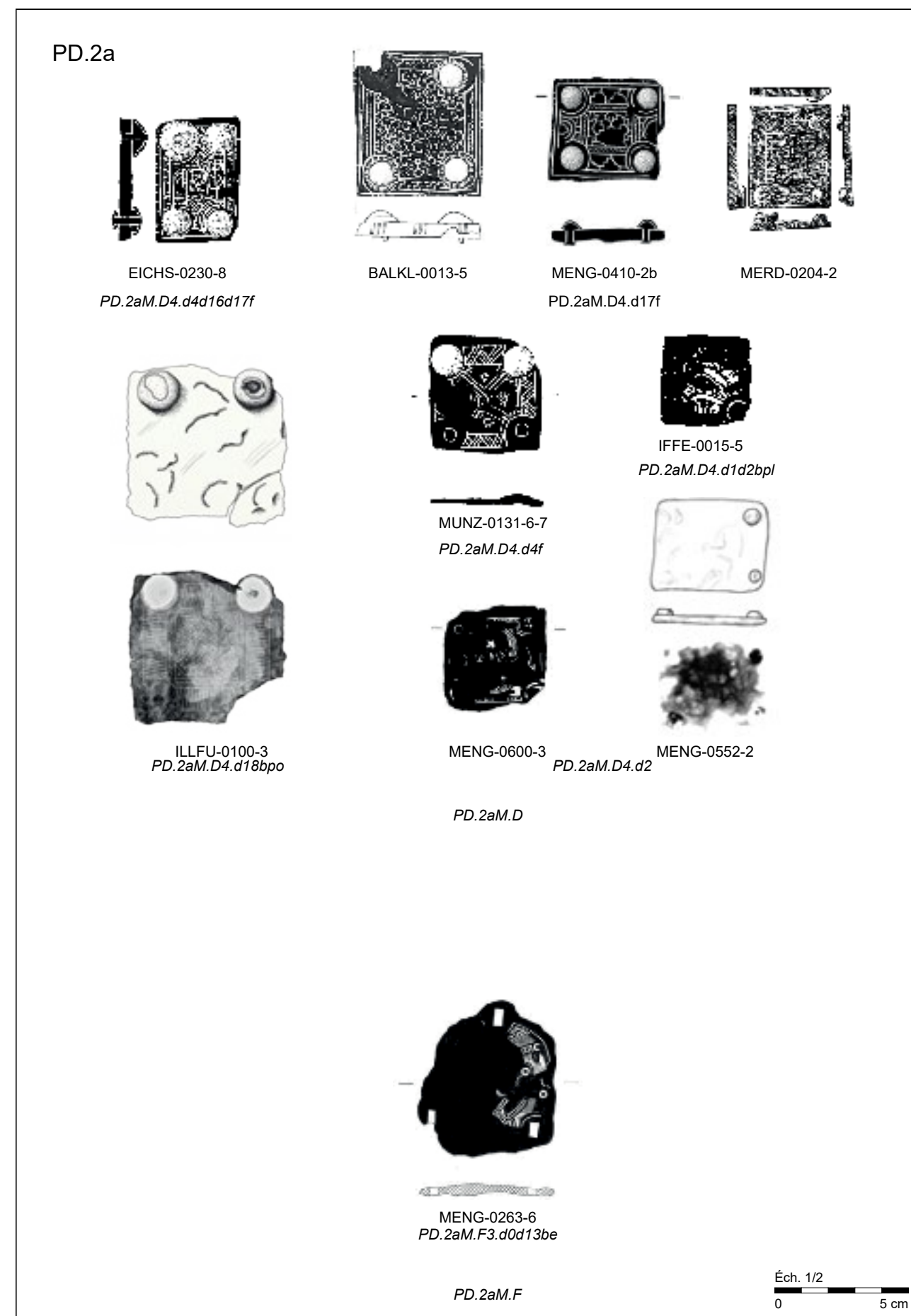

Plaques dorsales en fer damasquiné monochrome de formes quadrangulaires (PD.2aM.D) et linguiformes (PD.2aM.F).

PLANCHE 136

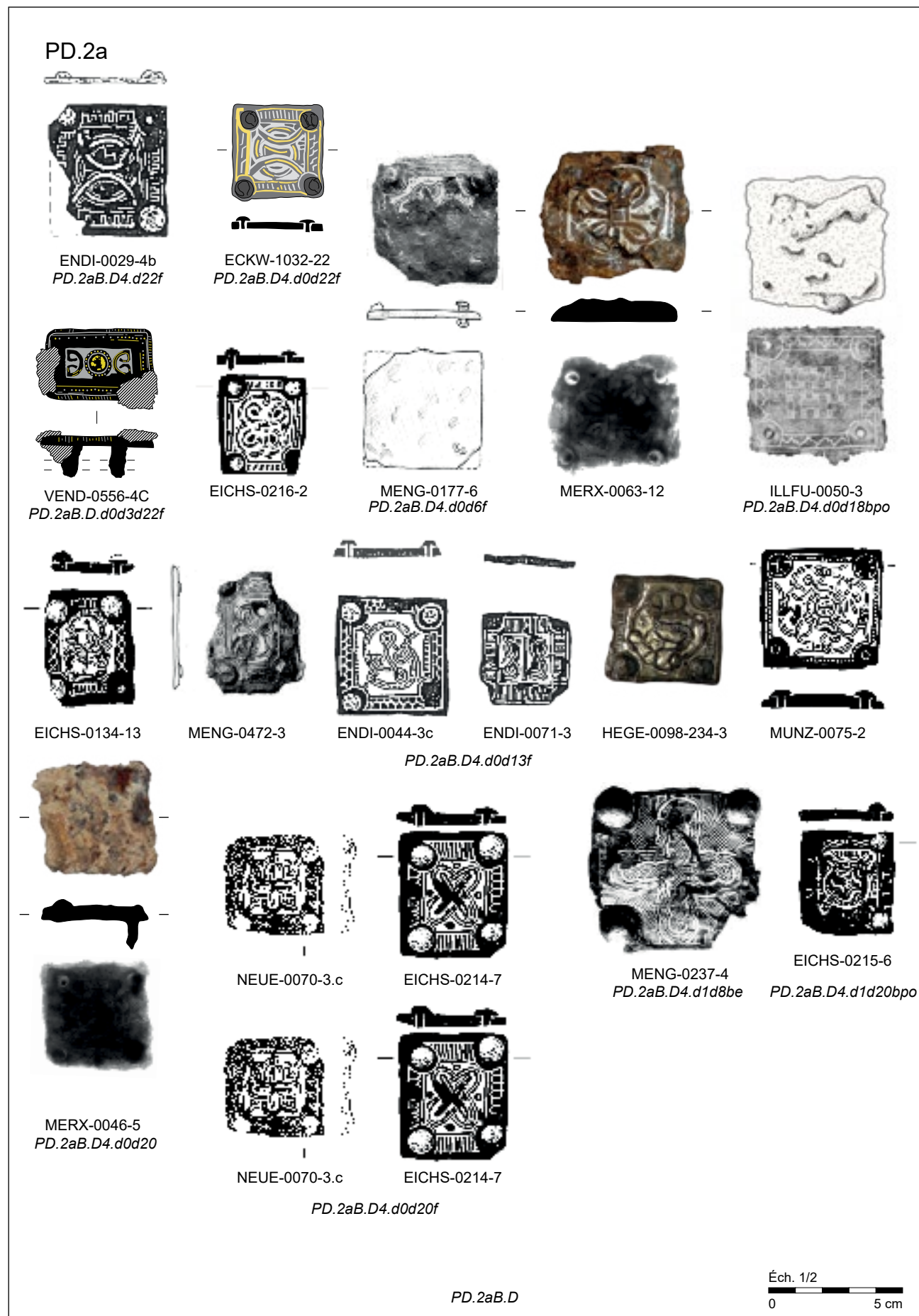

Plaques dorsales en fer damasquiné bichrome de formes quadrangulaires (PD.2aB.D).

PLANCHE 137

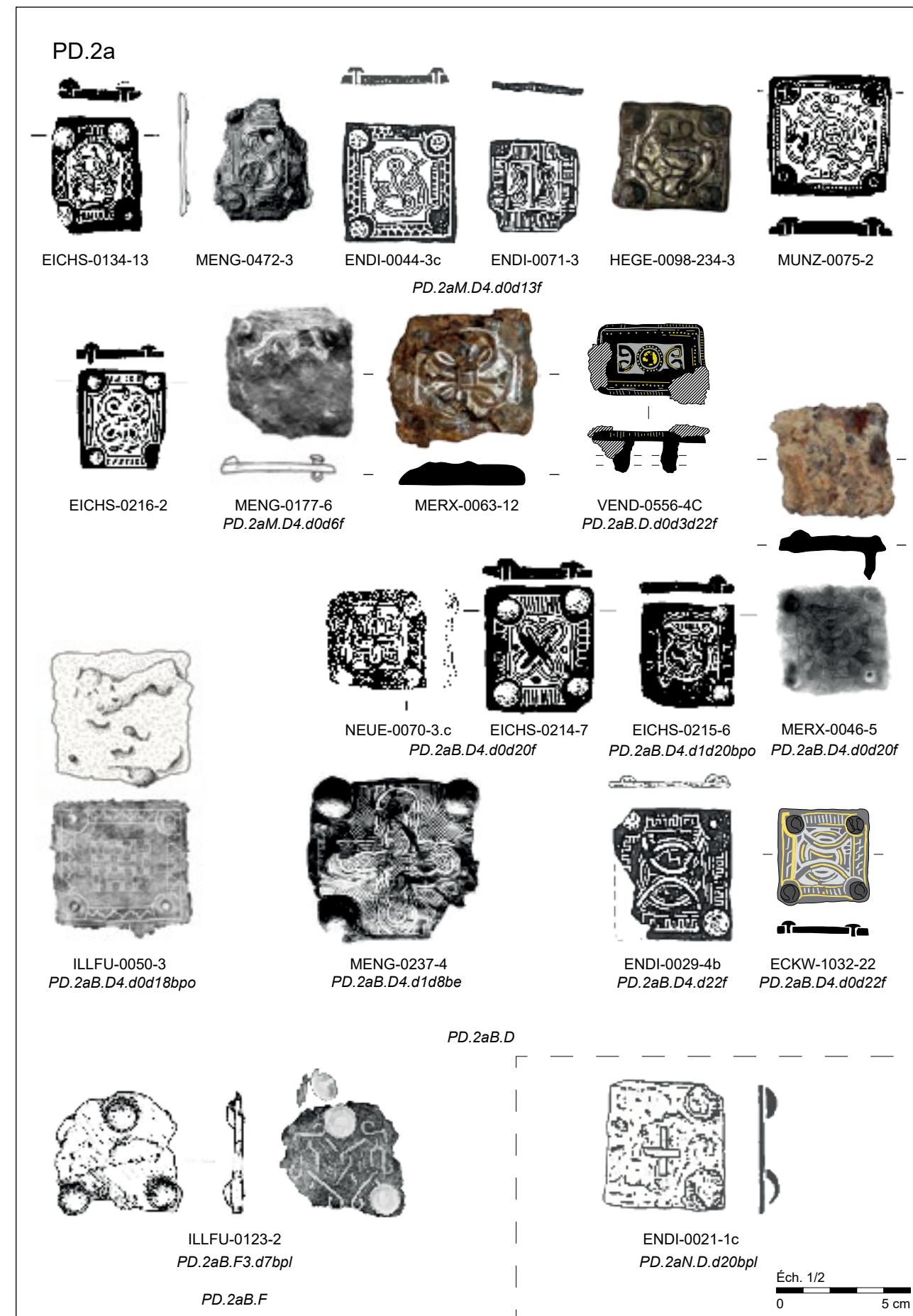

Plaques dorsales en fer damasquiné bichrome de formes quadrangulaires (PD.2aB.D) et linguiformes (PD.2aB.F) et en fer damasquiné indéterminé de forme quadrangulaire (PD.2aN.D).

PLANCHE 138

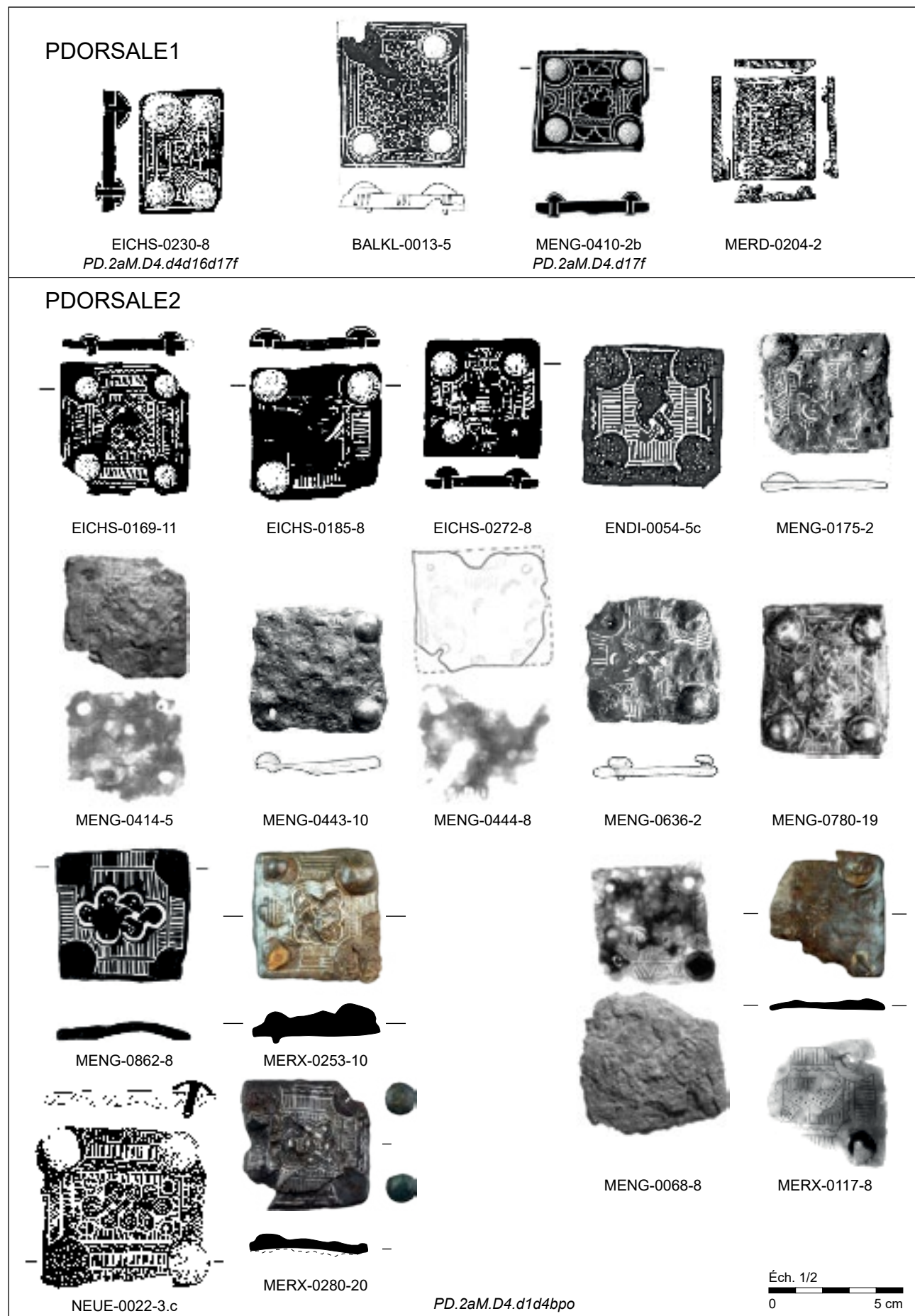

Plaques dorsales des groupes typologiques PDORSALE1 et 2.

PLANCHE 139

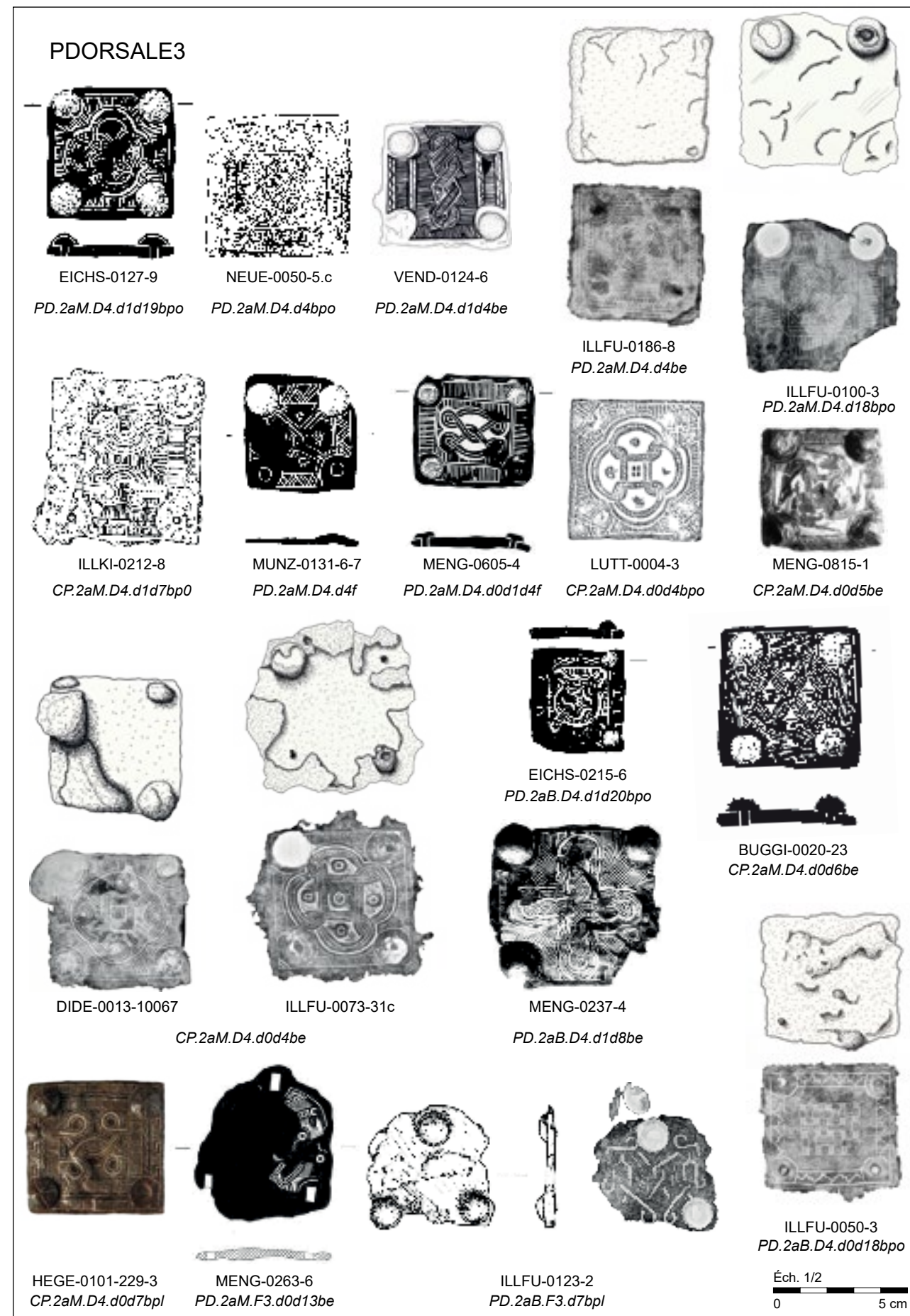

Plaques dorsales du groupe typologique PDORSALE3.

PLANCHE 140

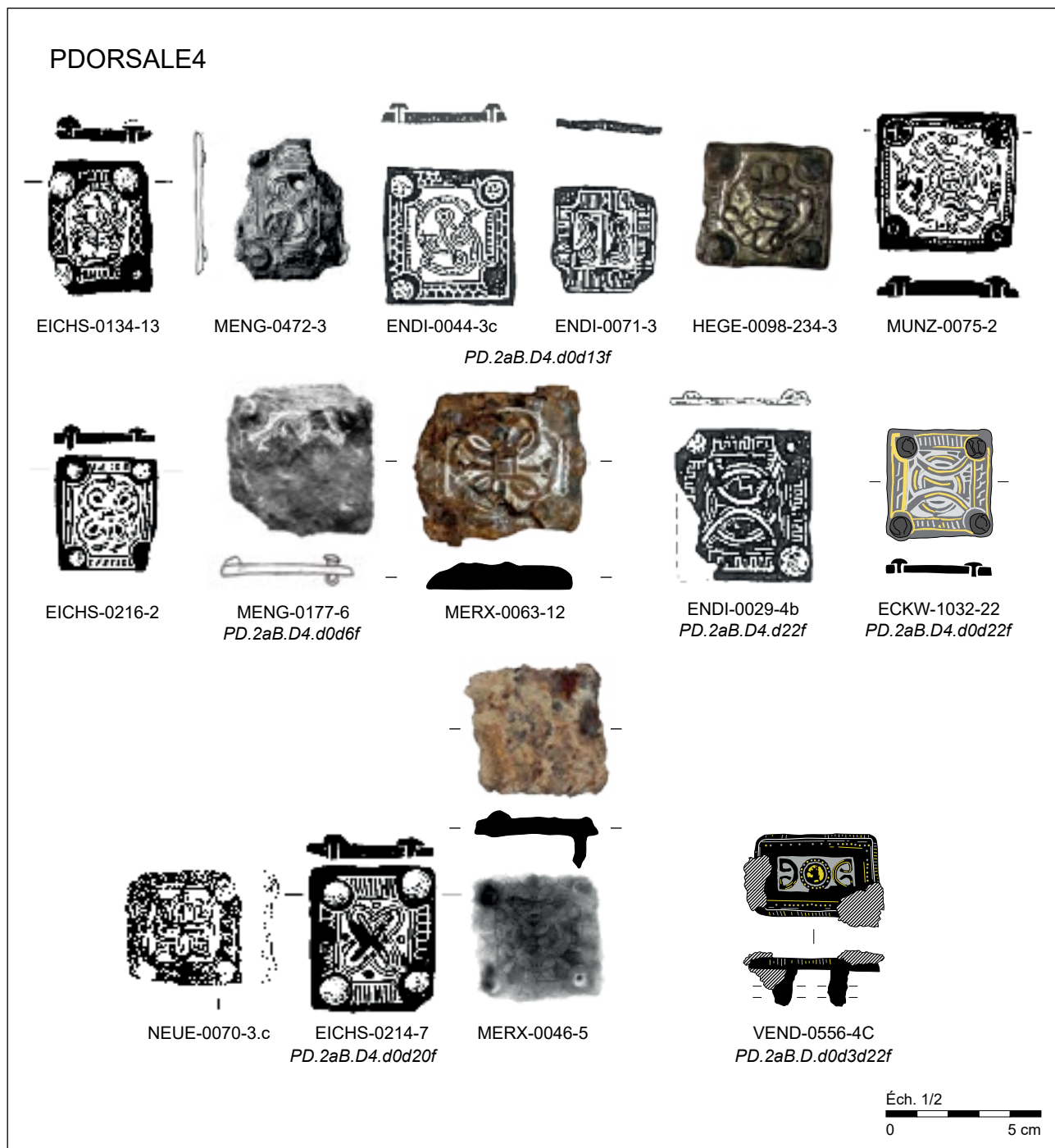

Plaques dorsales du groupe typologique PDORSALE4.

PLANCHE 141

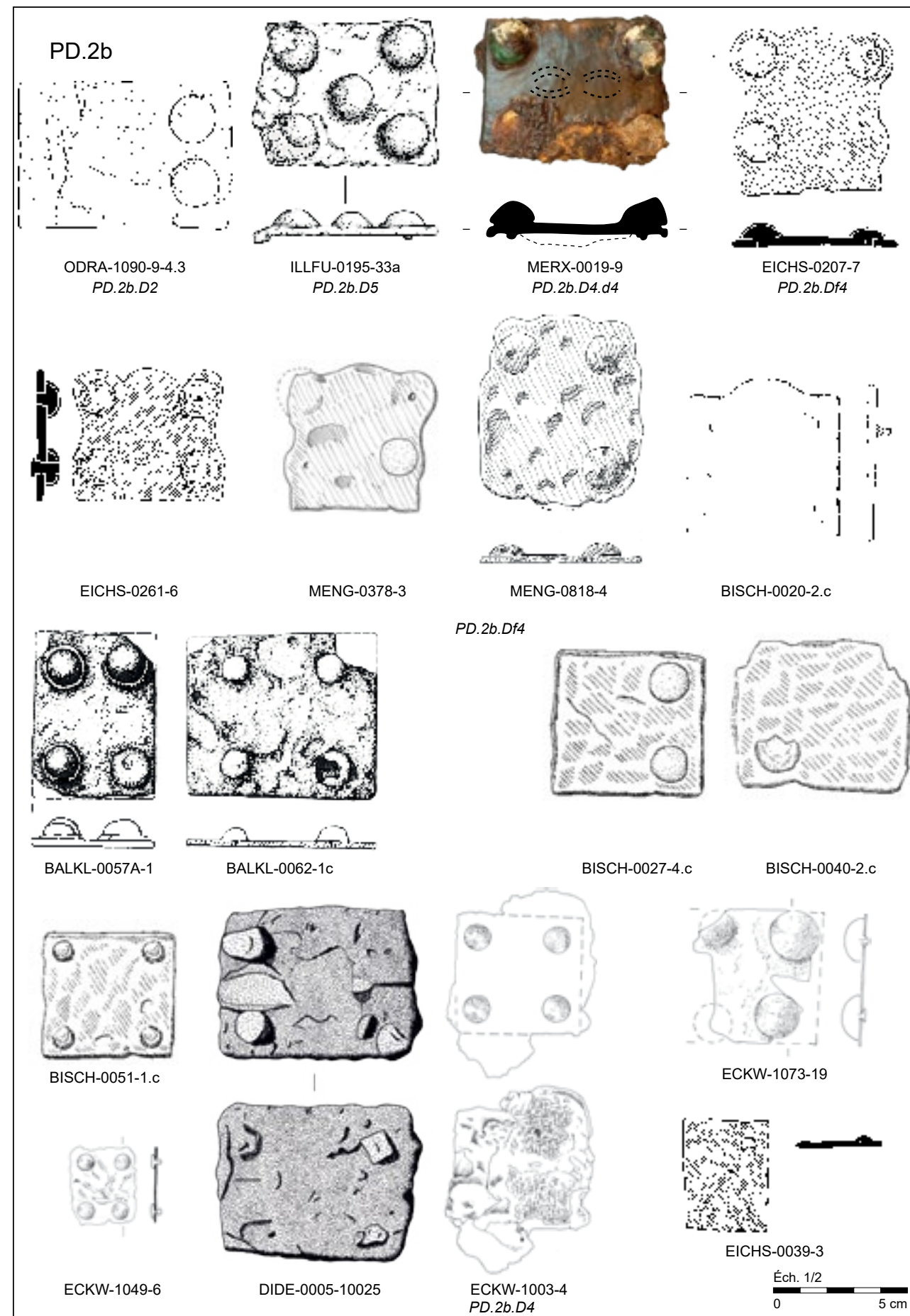

Plaques dorsales en fer non damasquiné à plaques quadrangulaires (PD.2b.D) et quadrangulaires à contours festonnés (PD.2b.Df).

PLANCHE 142

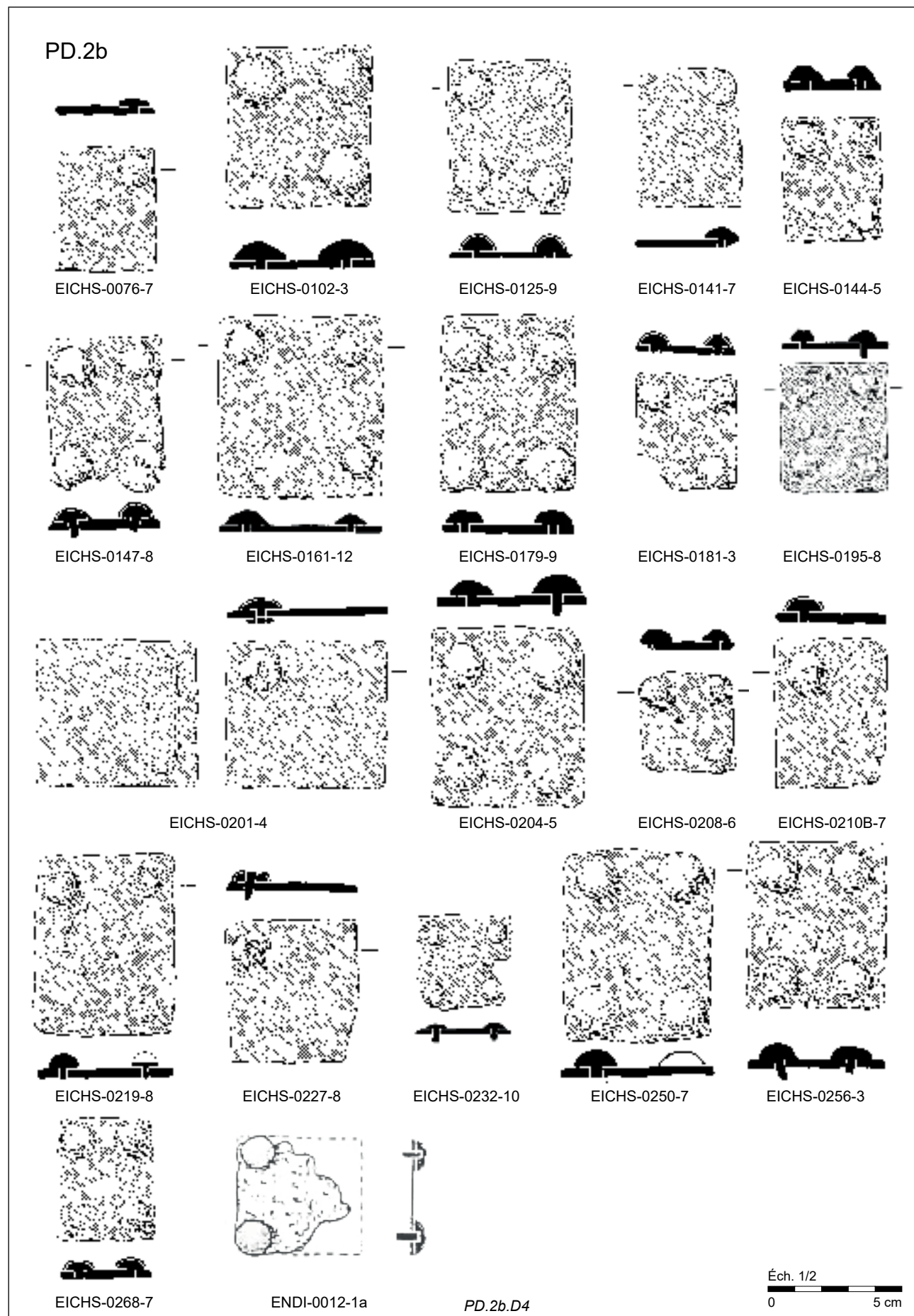

Plaques dorsales en fer non damasquiné à plaques quadrangulaires (PD.2b.D).

PLANCHE 143

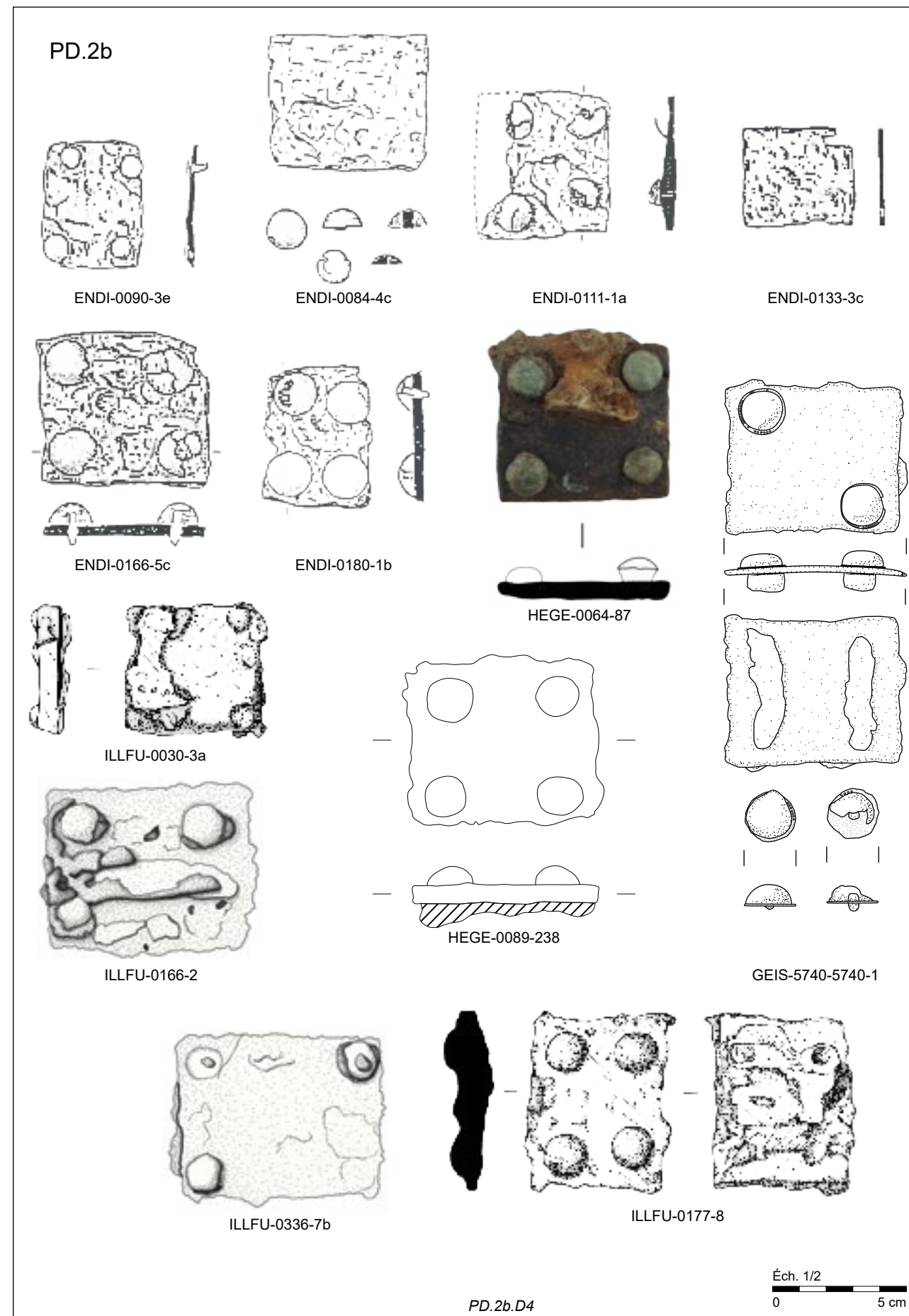

Plaques dorsales en fer non damasquiné à plaques quadrangulaires (PD.2b.D).

PLANCHE 144

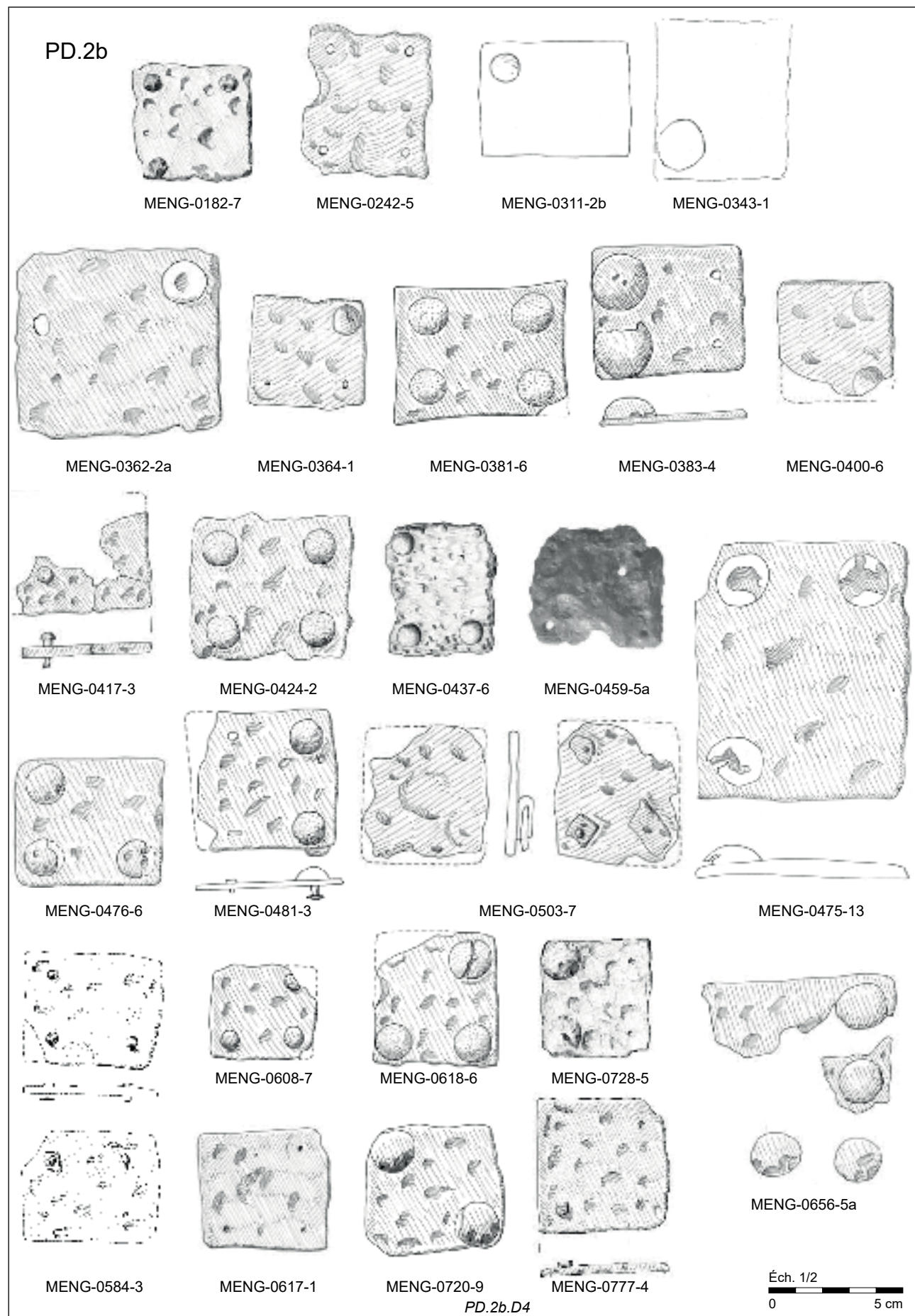

Plaques dorsales en fer non damasquiné à plaques quadrangulaires (PD.2b.D).

PLANCHE 145

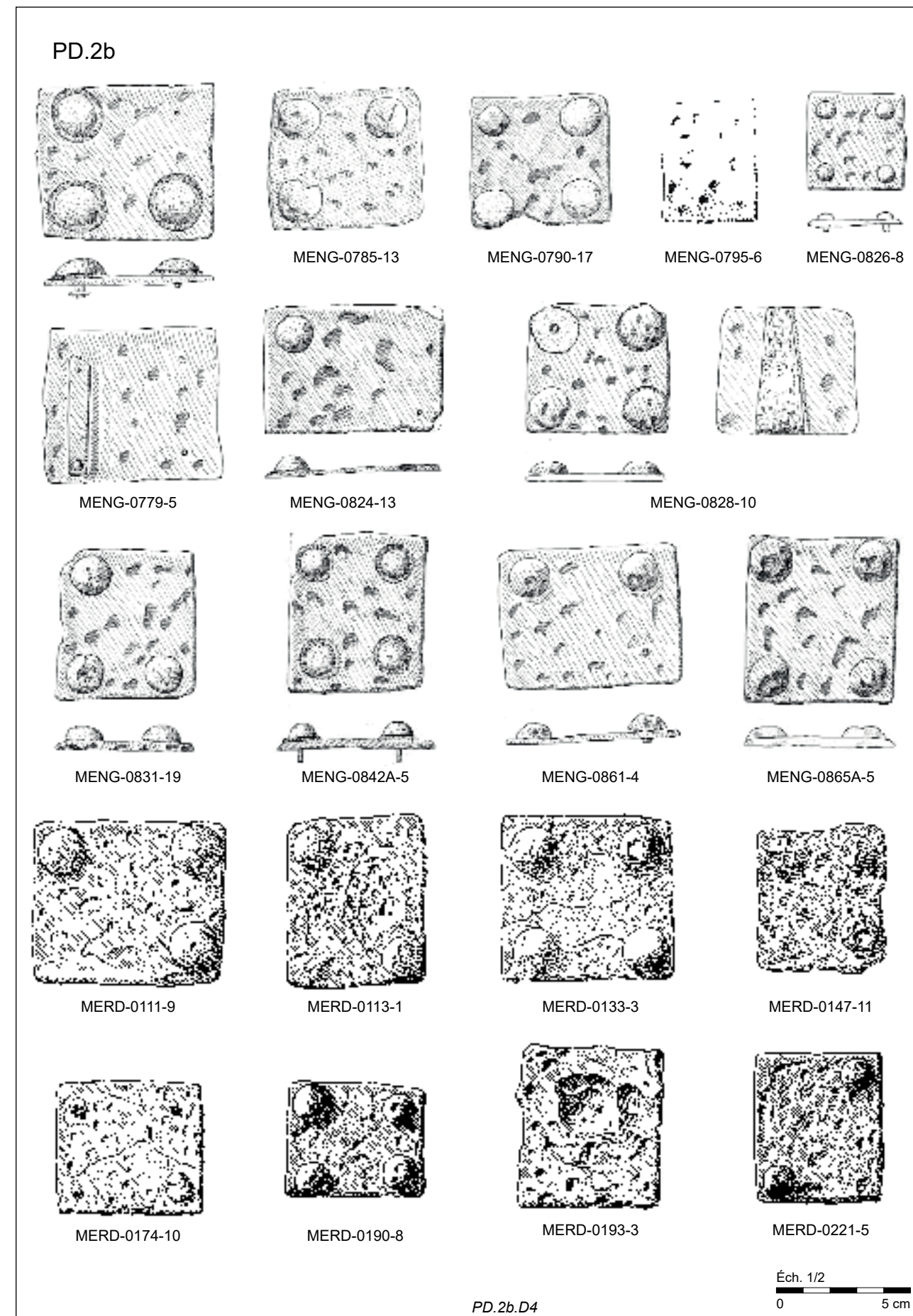

Plaques dorsales en fer non damasquiné de formes quadrangulaires (PD.2b.D).

PLANCHE 146

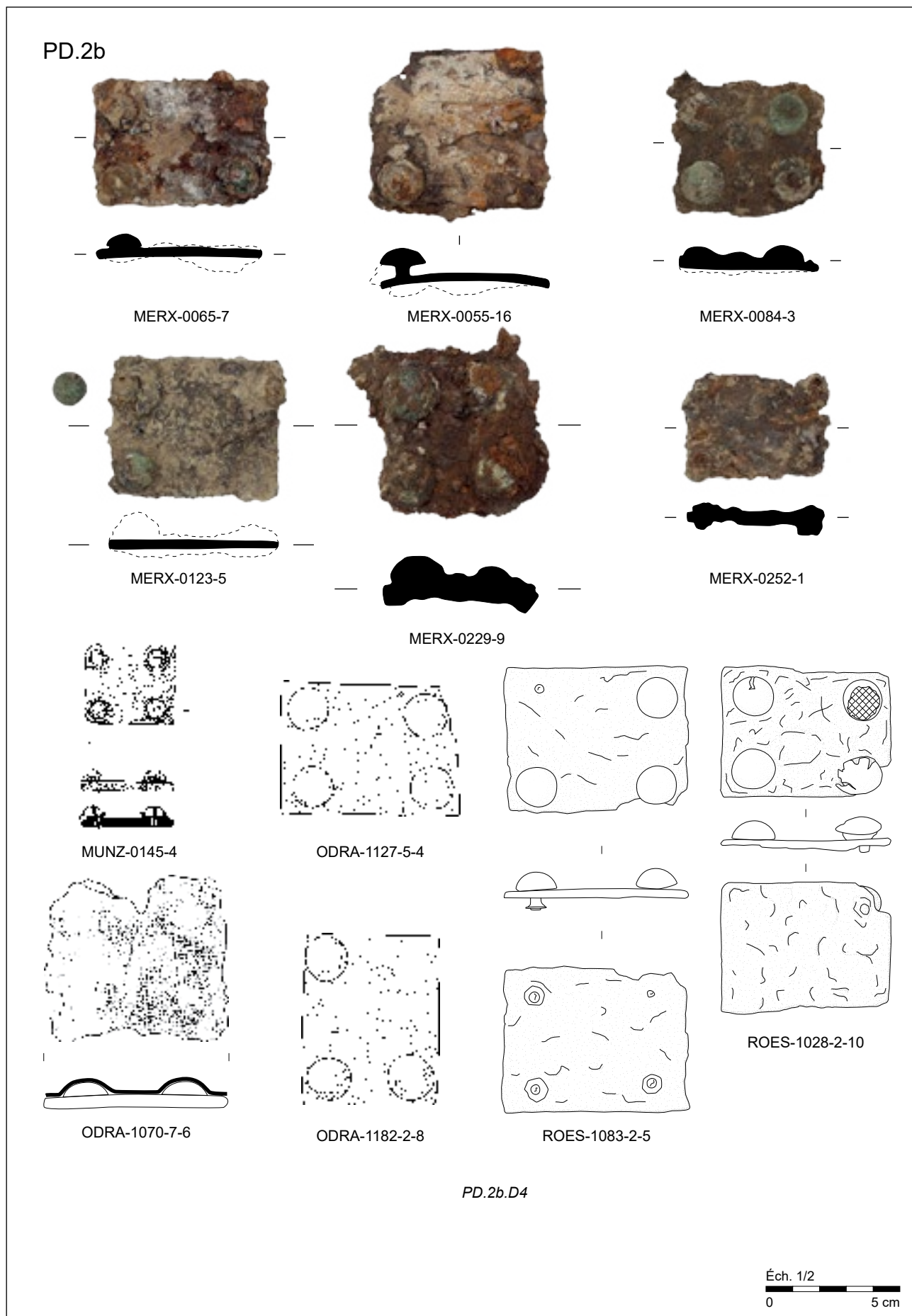

Plaques dorsales en fer non damasquiné de formes quadrangulaires (PD.2b.D).

PLANCHE 147

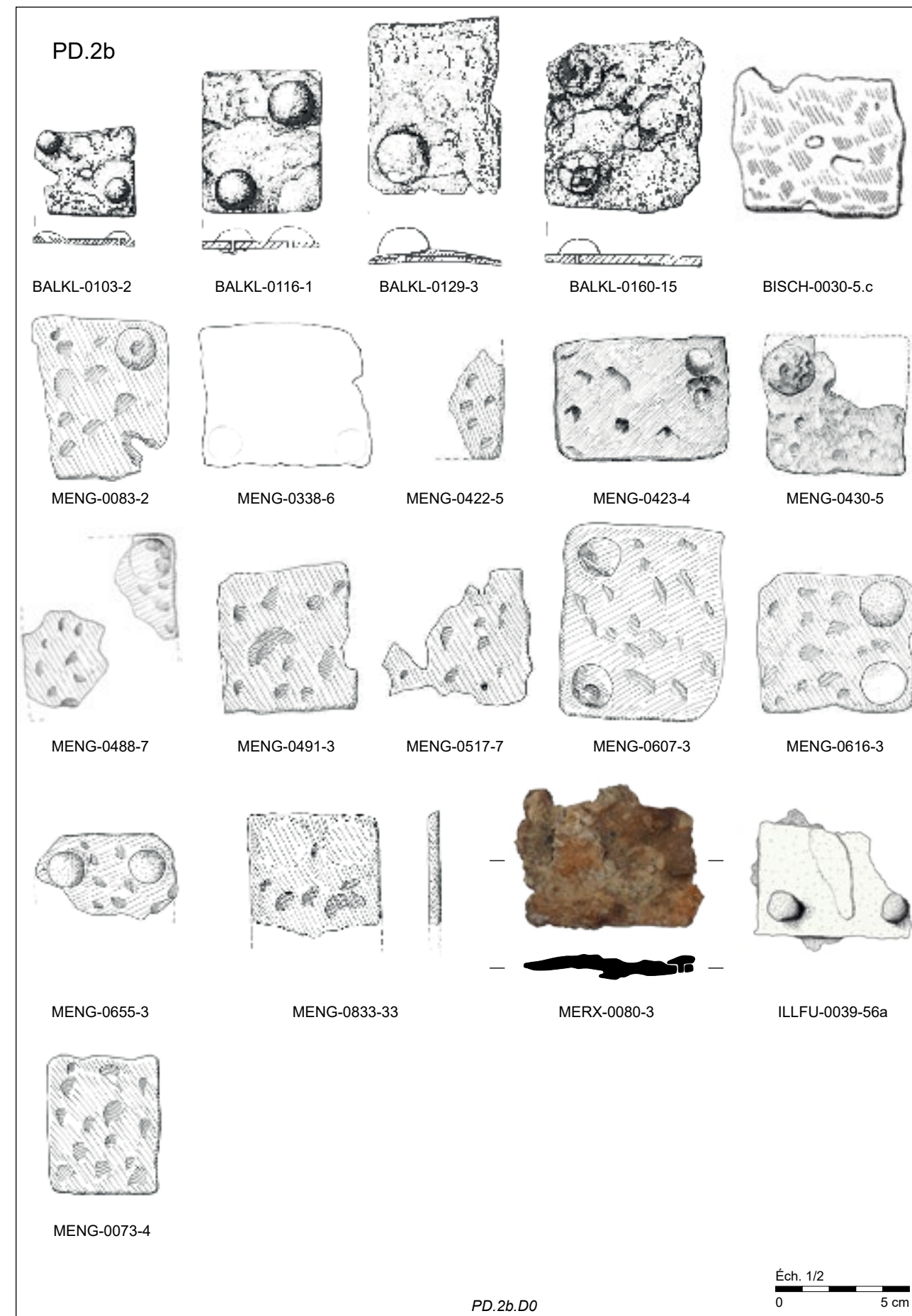

Plaques dorsales en fer non damasquiné de formes quadrangulaires (PD.2b.D).

PLANCHE 148

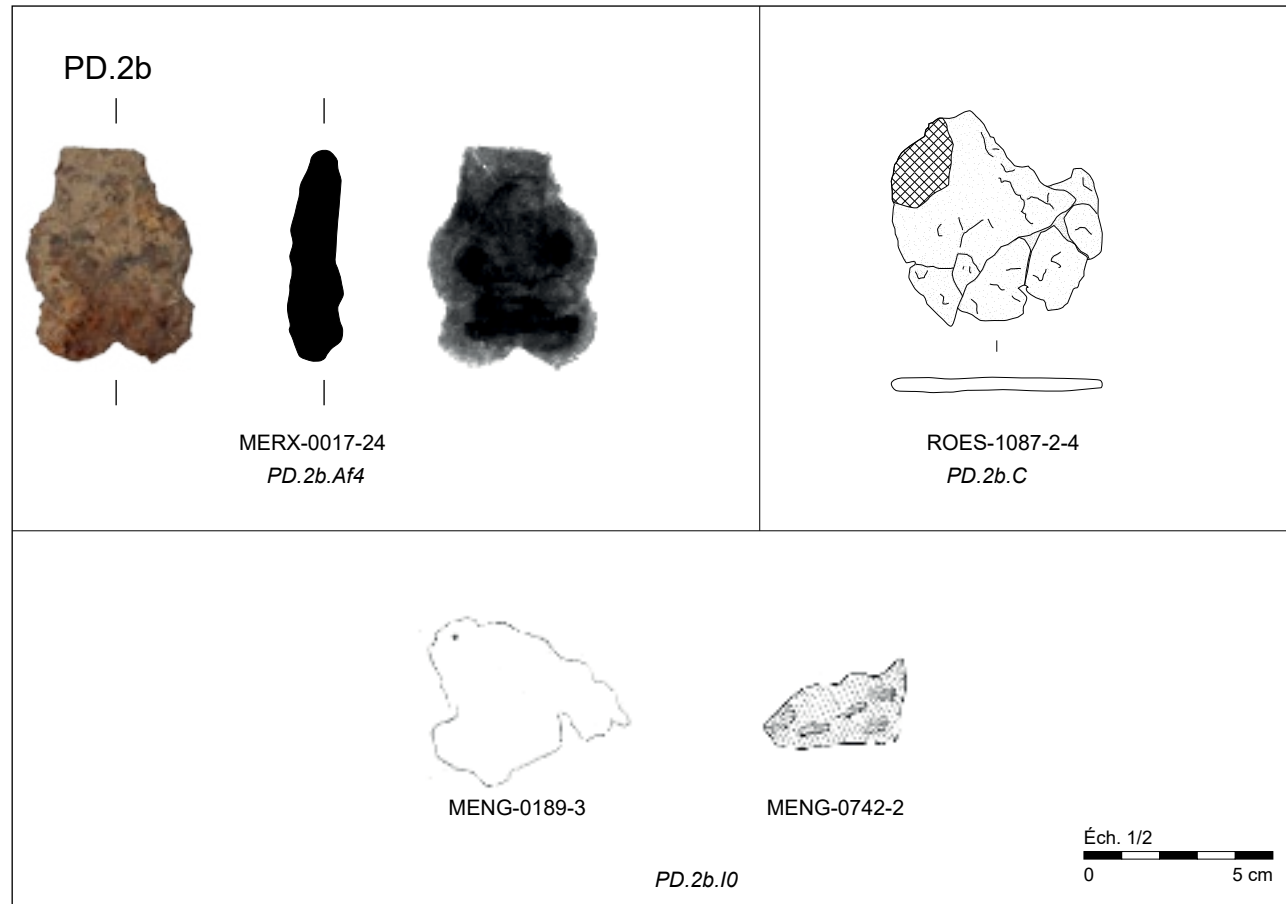

Plaques dorsales en fer non damasquiné de forme triangulaire à contours festonnés (PD.2b.Af), ronde (PD.2b.C) et indéterminée (PD.2b.I).S

PLANCHE 149

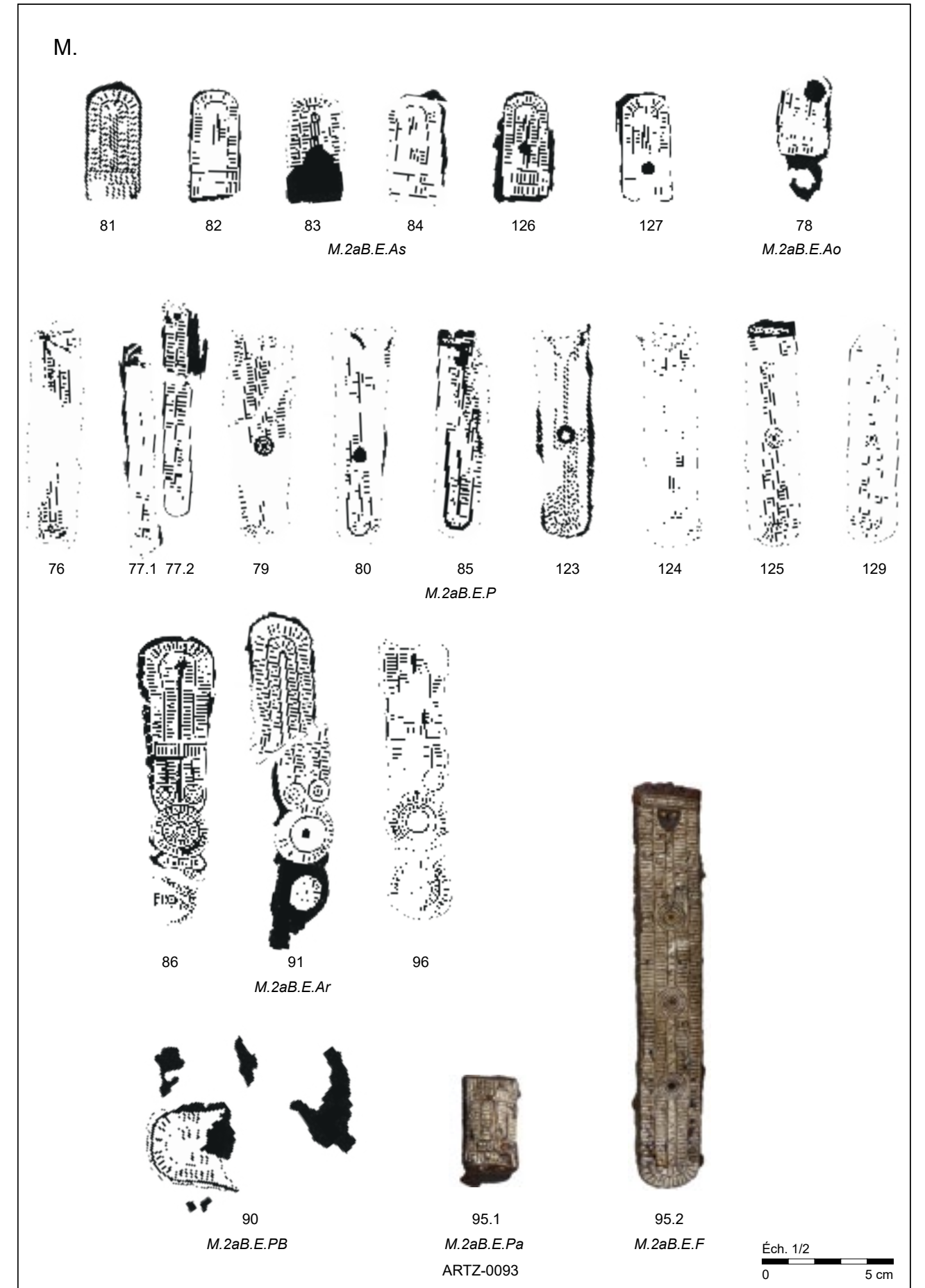

Éléments de garnitures multiples en fer damasquiné bichrome (M.2aB)

PLANCHE 150

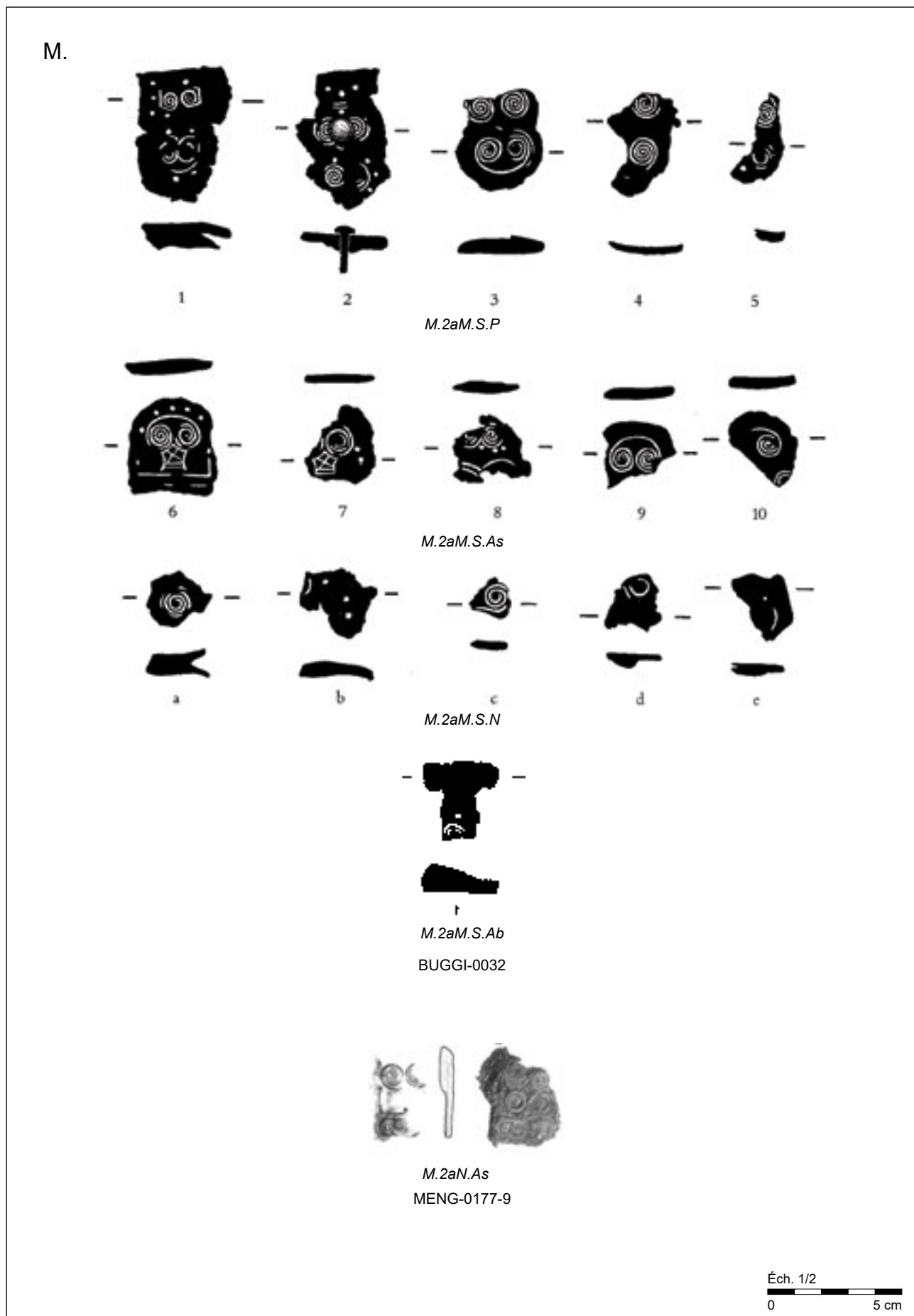

Eléments de garnitures multiples en fer damasquiné monochrome (M.2aM) et en fer damasquiné indéterminé (M.2aN)

PLANCHE 151

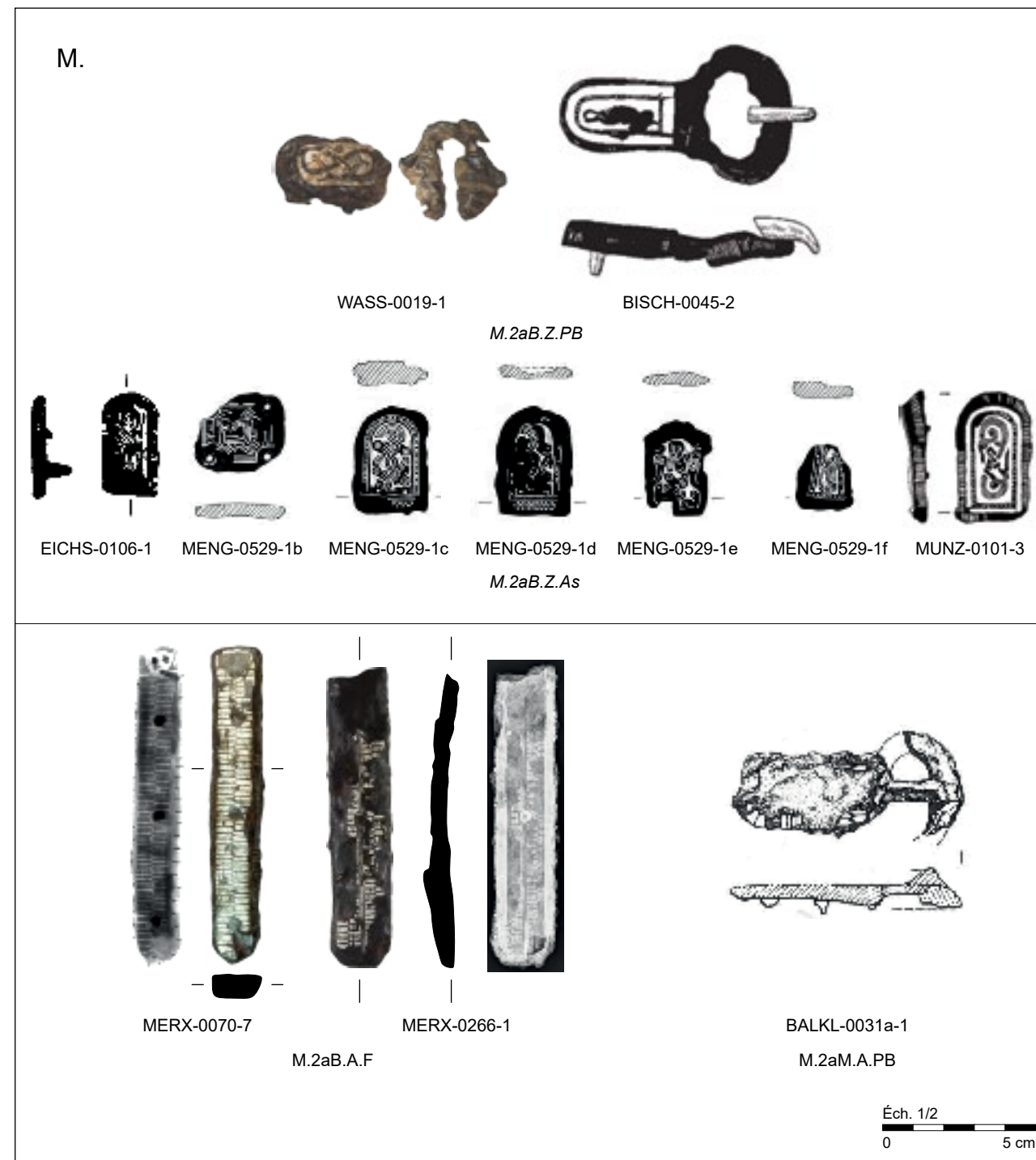

Eléments de garnitures multiples en fer damasquiné monochrome (M.2aM) et bichrome (M.2aB).

PLANCHE 152

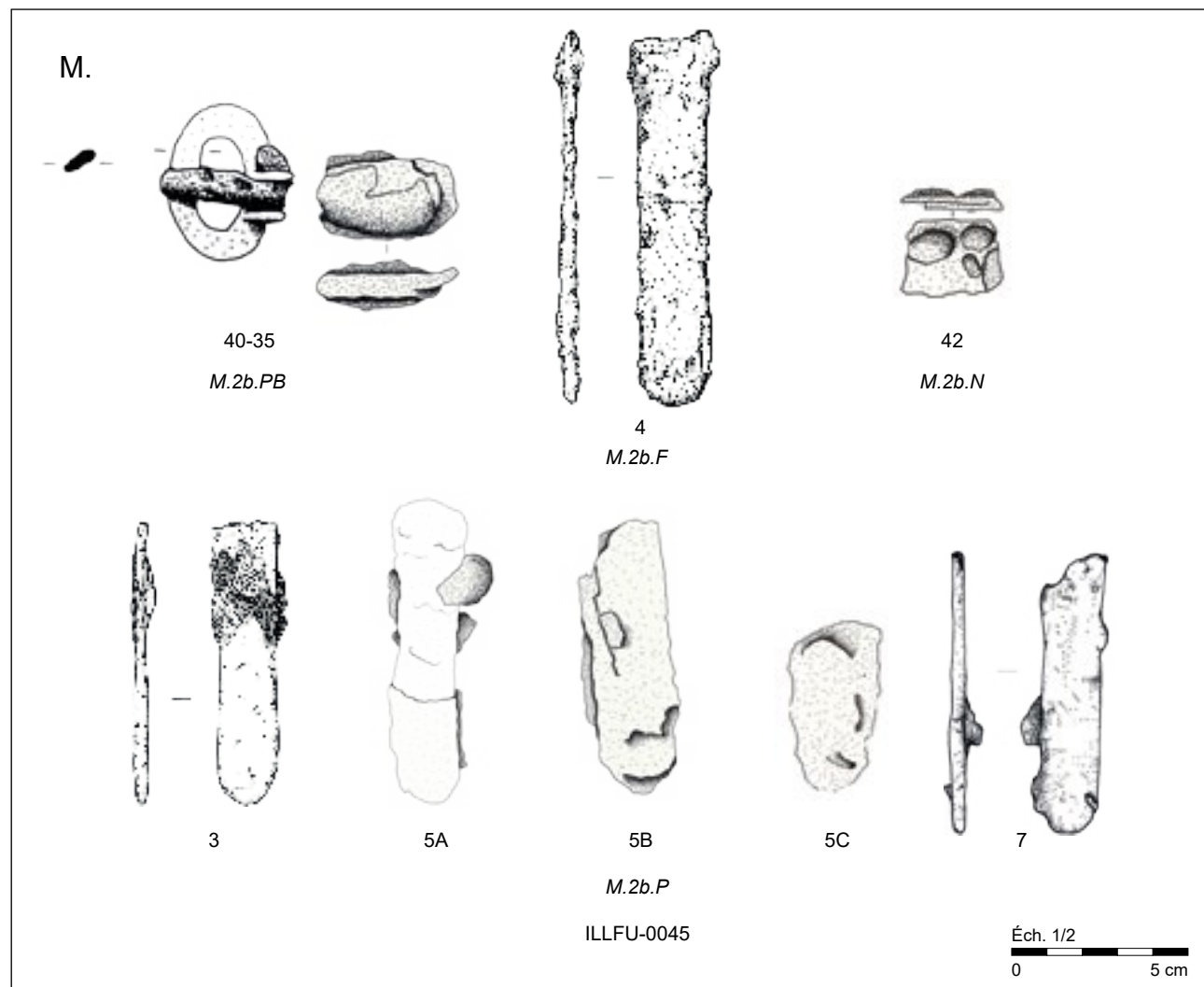

Éléments de garnitures multiples en fer non damasquiné (M.2b).

PLANCHE 153

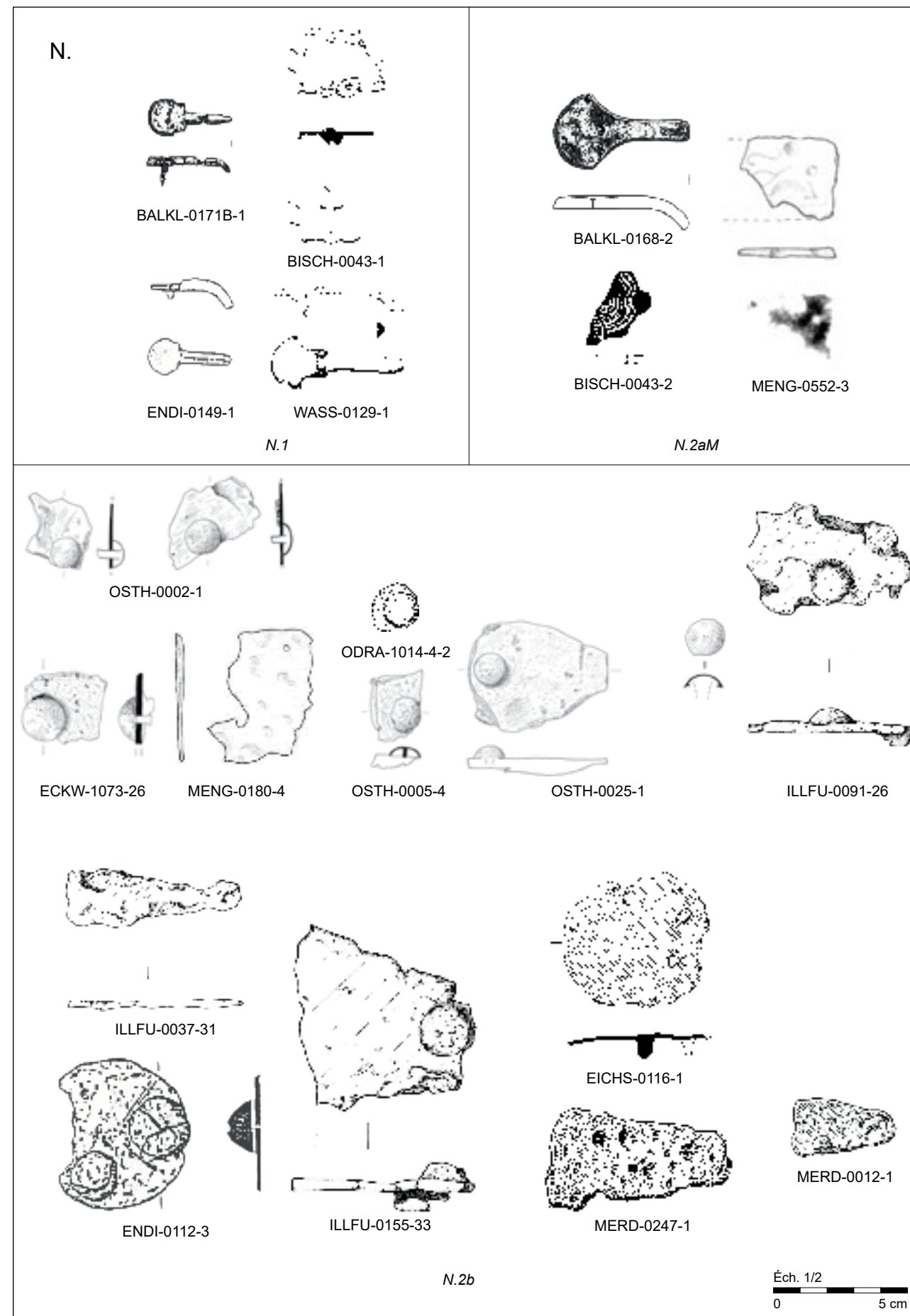

Garnitures de types indéterminés en métaux non ferreux (N.1), en fer damasquiné monochrome (N.2aM) et en fer non damasquiné (N.2b).

Catalogue des garnitures de ceintures

Commune	Bâle	Site	Kleinhüningen	N° sépulture	0137	N° inventaire	2
Type	Boucle	Code typologique	B.2b.D.1.b2				
Description	Boucle simple rénorme à décor de stries à ardillon droit en fer non damasquiné						
Forme boucle	Réniforme	Matériaux boucle	Fer non damasquiné	L. boucle (cm)	2,5	I. boucle (cm)	4,5
Forme ardillon	Droit	Matériaux ardillon					
Forme plaque		Matériaux plaque		L. plaque (cm)		I. plaque (cm)	
<input type="checkbox"/> Objet perdu	<input type="checkbox"/> Non reproduit	Position	15 : remanié				

Commune	Bâle	Site	Kleinhüningen	N° sépulture	0139	N° inventaire	4
Type	Boucle	Code typologique	B.2aM.F.1.b2				
Description	Boucle simple ovale à décor de stries à ardillon droit en fer damasquiné monochrome						
Forme boucle	Ovale	Matériaux boucle	Fer damasquiné monochrome (argent)	L. boucle (cm)	2,4	I. boucle (cm)	3,8
Forme ardillon	Tronconique	Matériaux ardillon					
Forme plaque		Matériaux plaque		L. plaque (cm)		I. plaque (cm)	
<input type="checkbox"/> Objet perdu	<input type="checkbox"/> Non reproduit	Position	2 : au niveau du bassin				

Commune	Bâle	Site	Kleinhüningen	N° sépulture	0140	N° inventaire	1
Type	Boucle	Code typologique	B.1.F.11				
Description	Boucle simple ovale à ardillon à base scutiforme en métal non ferreux						
Forme boucle	Ovale	Matériaux boucle	Alliage cuivreux étamé	L. boucle (cm)	2,8	I. boucle (cm)	3,7
Forme ardillon	Base scutiforme	Matériaux ardillon	Alliage cuivreux				
Forme plaque		Matériaux plaque		L. plaque (cm)		I. plaque (cm)	
<input type="checkbox"/> Objet perdu	<input type="checkbox"/> Non reproduit	Position	15 : remanié				

Commune	Bâle	Site	Kleinhüningen	N° sépulture	0145	N° inventaire	1
Type	Rivet de ceinture	Code typologique	R.1				
Description	Rivet de ceinture scutiforme à simple échancrure en métal non ferreux						
Forme boucle		Matériaux boucle		L. boucle (cm)		I. boucle (cm)	
Forme ardillon		Matériaux ardillon					
Forme plaque	Scutiforme	Matériaux plaque	Alliage cuivreux	L. plaque (cm)	2,5	I. plaque (cm)	1,2
<input type="checkbox"/> Objet perdu	<input type="checkbox"/> Non reproduit	Position	14 : indéterminé				

Commune	Bâle	Site	Kleinhüningen	N° sépulture	0150	N° inventaire	2
Type	Boucle	Code typologique	B.2b.F.1				
Description	Boucle simple ovale à ardillon droit en fer non damasquiné						
Forme boucle	Ovale	Matériaux boucle	Fer non damasquiné	L. boucle (cm)	2	I. boucle (cm)	3,2
Forme ardillon	Droit	Matériaux ardillon					
Forme plaque		Matériaux plaque		L. plaque (cm)		I. plaque (cm)	
<input type="checkbox"/> Objet perdu	<input type="checkbox"/> Non reproduit	Position	2 : au niveau du bassin	Portée			

Commune	Bâle	Site	Kleinhüningen	N° sépulture	0152	N° inventaire	2
Type	Boucle	Code typologique	B.1.F.13				
Description	Boucle simple ovale à ardillon tronconique en métal non ferreux						
Forme boucle	Ovale	Matériaux boucle	Alliage cuivreux	L. boucle (cm)	1,7	I. boucle (cm)	3,9
Forme ardillon	Tronconique	Matériaux ardillon	Alliage cuivreux				
Forme plaque		Matériaux plaque		L. plaque (cm)		I. plaque (cm)	
<input type="checkbox"/> Objet perdu	<input type="checkbox"/> Non reproduit	Position	2 : au niveau du bassin				

Commune	Bâle	Site	Kleinhüningen	N° sépulture	0153	N° inventaire	1
Type	Boucle	Code typologique	B.2b.F.1				
Description	Boucle simple ovale à ardillon droit en fer non damasquiné						
Forme boucle	Ovale	Matériaux boucle	Fer non damasquiné	L. boucle (cm)	2,1	I. boucle (cm)	3,9
Forme ardillon	Droit	Matériaux ardillon					
Forme plaque		Matériaux plaque		L. plaque (cm)		I. plaque (cm)	
<input type="checkbox"/> Objet perdu	<input type="checkbox"/> Non reproduit	Position	2 : au niveau du bassin	Portée			

Commune	Bâle	Site	Kleinhüningen	N° sépulture	0154	N° inventaire	8
Type	Boucle	Code typologique	B.2aM.D.1.b2				
Description	Boucle simple rénorme à décor de stries et ardillon droit en fer damasquiné monochrome						
Forme boucle	Réniforme	Matériaux boucle	Fer damasquiné monochrome (laiton)	L. boucle (cm)	2,4	I. boucle (cm)	3
Forme ardillon	Droit	Matériaux ardillon					
Forme plaque		Matériaux plaque		L. plaque (cm)		I. plaque (cm)	
<input type="checkbox"/> Objet perdu	<input type="checkbox"/> Non reproduit	Position	2 : au niveau du bassin				

Commune	Bâle	Site	Kleinhüningen	N° sépulture	0155	N° inventaire	1
Type	Boucle	Code typologique	B.2b.D.1				
Description	Boucle simple rénorme à ardillon droit en fer non damasquiné						
Forme boucle	Réniforme	Matériaux boucle	Fer non damasquiné	L. boucle (cm)	2,3	I. boucle (cm)	4,5
Forme ardillon	Droit	Matériaux ardillon					
Forme plaque		Matériaux plaque		L. plaque (cm)		I. plaque (cm)	
<input type="checkbox"/> Objet perdu	<input type="checkbox"/> Non reproduit	Position	2 : au niveau du bassin				

Commune	Bâle	Site	Kleinhüningen	N° sépulture	0157	N° inventaire	1
Type	Boucle	Code typologique	B.2b.F.3				
Description	Boucle simple ovale à ardillon tronconique en fer non damasquiné						
Forme boucle	Ovale	Matériaux boucle	Fer non damasquiné	L. boucle (cm)	2,1	I. boucle (cm)	3,4
Forme ardillon	Tronconique	Matériaux ardillon					
Forme plaque		Matériaux plaque		L. plaque (cm)		I. plaque (cm)	
<input type="checkbox"/> Objet perdu	<input type="checkbox"/> Non reproduit	Position	2 : au niveau du bassin				

Commune	Bâle	Site	Kleinhüningen	N° sépulture	0159	N° inventaire	11
Type	Plaque-boucle	Code typologique	PBI.2b.C3				
Description	Plaque-boucle à languettes repliées à plaque ronde à trois rivets en fer non damasquiné						
Forme boucle	Ovale	Matériaux boucle	Fer non damasquiné	L. boucle (cm)	2,7	I. boucle (cm)	6
Forme ardillon	Base fongiforme	Matériaux ardillon	Alliage cuivreux				
Forme plaque	Ronde	Matériaux plaque		L. plaque (cm)	6,2	I. plaque (cm)	7,7
<input type="checkbox"/> Objet perdu	<input type="checkbox"/> Non reproduit	Position	2 : au niveau du bassin				

Commune	Bâle	Site	Kleinhüningen	N° sépulture	0159	N° inventaire	12
Type	Contre-plaque	Code typologique	CP.2b.D4				
Description	Contre-plaque quadrangulaire à quatre rivets en fer non damasquiné						
Forme boucle		Matériaux boucle		L. boucle (cm)		I. boucle (cm)	
Forme ardillon		Matériaux ardillon					
Forme plaque	Quadrangulaire	Matériaux plaque		L. plaque (cm)	4,3	I. plaque (cm)	6,1
<input type="checkbox"/> Objet perdu	<input type="checkbox"/> Non reproduit	Position	2 : au niveau du bassin				

Commune	Bâle	Site	Kleinhüningen	N° sépulture	0160	N° inventaire	13
Type	Plaque-boucle	Code typologique	PBI.2b.F3				
Description	Plaque-boucle à languettes repliées à plaque linguiforme à trois rivets en fer non damasquiné						
Forme boucle	Ovale	Matériaux boucle	Fer non damasquiné	L. boucle (cm)	3,6	I. boucle (cm)	7,1
Forme ardillon	Base incrustée	Matériaux ardillon					
Forme plaque	Linguiforme	Matériaux plaque		L. plaque (cm)	9	I. plaque (cm)	6,2
<input type="checkbox"/> Objet perdu	<input type="checkbox"/> Non reproduit	Position	7 : au niveau du fémur droit				

Commune	Bâle	Site	Kleinhüningen	N° sépulture	0160	N° inventaire	14
Type	Contre-plaque	Code typologique	CP.2b.F3				
Description	Contre-plaque linguiforme à trois rivets en fer non damasquiné						
Forme boucle		Matériaux boucle		L. boucle (cm)		I. boucle (cm)	
Forme ardillon		Matériaux ardillon					
Forme plaque	Linguiforme	Matériaux plaque		L. plaque (cm)	9,1	I. plaque (cm)	6,6
<input type="checkbox"/> Objet perdu	<input type="checkbox"/> Non reproduit	Position	5 : au niveau du fémur gauche				

Commune	Bâle	Site	Kleinhüningen	N° sépulture	0160	N° inventaire	15
Type	Plaque dorsale	Code typologique	PD.2b.D0				
Description	Plaque dorsale quadrangulaire en fer non damasquiné						
Forme boucle		Matériaux boucle		L. boucle (cm)		I. boucle (cm)	
Forme ardillon		Matériaux ardillon					
Forme plaque	Quadrangulaire	Matériaux plaque		L. plaque (cm)	5,7	I. plaque (cm)	6,3
<input type="checkbox"/> Objet perdu	<input type="checkbox"/> Non reproduit	Position	16 : entre les jambes				

Commune	Bâle	Site	Kleinhüningen	N° sépulture	0160	N° inventaire	16
Type	Applique	Code typologique	A.2b.A				
Description	Applique pleine triangulaire en fer non damasquiné						
Forme boucle		Matériaux boucle		L. boucle (cm)		I. boucle (cm)	
Forme ardillon		Matériaux ardillon					
Forme plaque	Triangulaire	Matériaux plaque		L. plaque (cm)	1,3	I. plaque (cm)	3,9
<input type="checkbox"/> Objet perdu	<input type="checkbox"/> Non reproduit	Position	7 : au niveau du fémur droit				

Commune	Bâle	Site	Kleinhüningen	N° sépulture	0160	N° inventaire	17
Type	Applique	Code typologique	A.2b.A				
Description	Applique pleine triangulaire en fer non damasquiné						
Forme boucle		Matériaux boucle		L. boucle (cm)		I. boucle (cm)	
Forme ardillon		Matériaux ardillon					
Forme plaque	Triangulaire	Matériaux plaque		L. plaque (cm)	4,4	I. plaque (cm)	1,6
<input type="checkbox"/> Objet perdu	<input type="checkbox"/> Non reproduit	Position	7 : au niveau du fémur droit				

Commune	Bâle	Site	Kleinhüningen	N° sépulture	0160	N° inventaire	18
Type	Applique	Code typologique	Aa.2b.Af				
Description	Applique ajourée triangulaire à contours festonnés en fer non damasquiné						
Forme boucle		Matériaux boucle		L. boucle (cm)		I. boucle (cm)	
Forme ardillon		Matériaux ardillon					
Forme plaque	Triangulaire	Matériaux plaque		L. plaque (cm)	2,2	I. plaque (cm)	5,1
<input type="checkbox"/> Objet perdu	<input type="checkbox"/> Non reproduit	Position	16 : entre les jambes				

Commune	Bâle	Site	Kleinhüningen	N° sépulture	0160	N° inventaire	19
Type	Applique	Code typologique	Aa.2b.A				
Description	Applique ajourée triangulaire en fer non damasquiné						
Forme boucle		Matériaux boucle		L. boucle (cm)		I. boucle (cm)	
Forme ardillon		Matériaux ardillon					
Forme plaque	Triangulaire	Matériaux plaque		L. plaque (cm)	2	I. plaque (cm)	4,4
<input type="checkbox"/> Objet perdu	<input type="checkbox"/> Non reproduit	Position	5 : au niveau du fémur gauche				

Commune	Bâle	Site	Kleinhüningen	N° sépulture	0164	N° inventaire	4
Type	Plaque-boucle	Code typologique	PBI.1c.D				
Description	Plaque-boucle à languettes repliées à plaque quadrangulaire en métal non ferreux cloisonné						
Forme boucle	Quadrangulaire	Matériaux boucle	Alliage cuivreux	L. boucle (cm)		I. boucle (cm)	
Forme ardillon	Base incrustée	Matériaux ardillon	Alliage cuivreux				
Forme plaque	Quadrangulaire	Matériaux plaque	Alliage cuivreux	L. plaque (cm)		I. plaque (cm)	
<input type="checkbox"/> Objet perdu	<input type="checkbox"/> Non reproduit	Position	2 : au niveau du bassin	Portée			

Commune	Bâle	Site	Kleinhüningen	N° sépulture	0166B	N° inventaire	2
Type	Boucle	Code typologique	B.2b.F.0				
Description	Boucle simple ovale sans ardillon en fer non damasquiné						
Forme boucle	Ovale	Matériaux boucle	Fer non damasquiné	L. boucle (cm)	2,7	I. boucle (cm)	3,5
Forme ardillon	Aucun	Matériaux ardillon					
Forme plaque		Matériaux plaque		L. plaque (cm)		I. plaque (cm)	
<input type="checkbox"/> Objet perdu	<input type="checkbox"/> Non reproduit	Position	5 : au niveau du fémur gauche				

Commune	Bâle	Site	Kleinhüningen	N° sépulture	0168	N° inventaire	2
Type	Indéterminé	Code typologique	N.2aM				
Description	Elément indéterminé en fer damasquiné monochrome						
Forme boucle		Matériaux boucle		L. boucle (cm)		I. boucle (cm)	
Forme ardillon	Base fongiforme	Matériaux ardillon	Fer damasquiné monochrome (argent)				
Forme plaque		Matériaux plaque		L. plaque (cm)		I. plaque (cm)	
<input type="checkbox"/> Objet perdu	<input type="checkbox"/> Non reproduit	Position	14 : indéterminé				

Commune	Bâle	Site	Kleinhüningen	N° sépulture	0169	N° inventaire	1
Type	Boucle	Code typologique	B.2b.I				
Description	Boucle simple de forme indéterminée en fer non damasquiné						
Forme boucle	Indéterminé	Matériaux boucle	Fer non damasquiné	L. boucle (cm)		I. boucle (cm)	
Forme ardillon	Aucun	Matériaux ardillon					
Forme plaque		Matériaux plaque		L. plaque (cm)		I. plaque (cm)	
<input type="checkbox"/> Objet perdu	<input type="checkbox"/> Non reproduit	Position	15 : remanié				

Commune	Bâle	Site	Kleinhüningen	N° sépulture	0171B	N° inventaire	1
Type	Indéterminé	Code typologique	N.1				
Description	Elément indéterminé en métal non ferreux						
Forme boucle		Matériaux boucle		L. boucle (cm)		I. boucle (cm)	
Forme ardillon	Base scutiforme	Matériaux ardillon	Alliage cuivreux				
Forme plaque		Matériaux plaque		L. plaque (cm)		I. plaque (cm)	
<input type="checkbox"/> Objet perdu	<input type="checkbox"/> Non reproduit	Position	14 : indéterminé				

Commune	Bâle	Site	Kleinhüningen	N° sépulture	0172	N° inventaire	1
Type	Boucle	Code typologique	B.1.F.0.b3				
Description	Boucle simple ovale à décor de points sans ardillon en métal non ferreux						
Forme boucle	Ovale	Matériaux boucle	Alliage cuivreux étamé	L. boucle (cm)	2,2	I. boucle (cm)	3,6
Forme ardillon	Aucun	Matériaux ardillon					
Forme plaque		Matériaux plaque		L. plaque (cm)		I. plaque (cm)	
<input type="checkbox"/> Objet perdu	<input type="checkbox"/> Non reproduit	Position	2 : au niveau du bassin		Portée		

Commune	Bâle	Site	Kleinhüningen	N° sépulture	0172	N° inventaire	2
Type	Rivet de ceinture	Code typologique	R.1.A				
Description	Rivet de ceinture scutiforme à simple échancrure à décor de points en métal non ferreux						
Forme boucle		Matériaux boucle		L. boucle (cm)		I. boucle (cm)	
Forme ardillon		Matériaux ardillon					
Forme plaque	Scutiforme	Matériaux plaque	Alliage cuivreux étamé	L. plaque (cm)	2,2	I. plaque (cm)	1,1
<input type="checkbox"/> Objet perdu	<input type="checkbox"/> Non reproduit	Position	2 : au niveau du bassin		Portée		

Commune	Bâle	Site	Kleinhüningen	N° sépulture	0172	N° inventaire	3
Type	Rivet de ceinture	Code typologique	R.1.A				
Description	Rivet de ceinture scutiforme à simple échancrure à décor de points en métal non ferreux						
Forme boucle		Matériaux boucle		L. boucle (cm)		I. boucle (cm)	
Forme ardillon		Matériaux ardillon					
Forme plaque	Scutiforme	Matériaux plaque	Alliage cuivreux étamé	L. plaque (cm)	2,2	I. plaque (cm)	1,1
<input type="checkbox"/> Objet perdu	<input type="checkbox"/> Non reproduit	Position	2 : au niveau du bassin		Portée		

Commune	Bâle	Site	Kleinhüningen	N° sépulture	0172	N° inventaire	4
Type	Rivet de ceinture	Code typologique	R.1.A				
Description	Rivet de ceinture scutiforme à simple échancrure à décor de points en métal non ferreux						
Forme boucle		Matériaux boucle		L. boucle (cm)		I. boucle (cm)	
Forme ardillon		Matériaux ardillon					
Forme plaque	Scutiforme	Matériaux plaque	Alliage cuivreux étamé	L. plaque (cm)	1,9	I. plaque (cm)	1,1
<input type="checkbox"/> Objet perdu	<input type="checkbox"/> Non reproduit	Position	2 : au niveau du bassin		Portée		

Commune	Bâle	Site	Kleinhüningen	N° sépulture	0172	N° inventaire	5
Type	Rivet de ceinture	Code typologique	R.3.A				
Description	Rivet de ceinture scutiforme symétrique à décor de points en métal non ferreux						
Forme boucle		Matériaux boucle		L. boucle (cm)		I. boucle (cm)	
Forme ardillon		Matériaux ardillon					
Forme plaque	Scutiforme	Matériaux plaque	Alliage cuivreux étamé	L. plaque (cm)	2,1	I. plaque (cm)	1,1
<input type="checkbox"/> Objet perdu	<input type="checkbox"/> Non reproduit	Position	2 : au niveau du bassin		Portée		

Commune	Bâle	Site	Kleinhüningen	N° sépulture	0173	N° inventaire	2
Type	Boucle	Code typologique	B.1.F.11				
Description	Boucle simple ovale à ardillon à base scutiforme en métal non ferreux						
Forme boucle	Ovale	Matériaux boucle	Alliage cuivreux	L. boucle (cm)	2,6	I. boucle (cm)	3,7
Forme ardillon	Base scutiforme	Matériaux ardillon	Alliage cuivreux				
Forme plaque		Matériaux plaque		L. plaque (cm)		I. plaque (cm)	
<input type="checkbox"/> Objet perdu	<input type="checkbox"/> Non reproduit	Position	4 : au niveau de l'abdomen				

Commune	Bâle	Site	Kleinhüningen	N° sépulture	0177	N° inventaire	1
Type	Boucle	Code typologique	B.2b.D.0				
Description	Boucle simple réniforme sans ardillon en fer non damasquiné						
Forme boucle	Réniforme	Matériaux boucle	Fer non damasquiné	L. boucle (cm)	1,9	I. boucle (cm)	3,8
Forme ardillon	Aucun	Matériaux ardillon					
Forme plaque		Matériaux plaque		L. plaque (cm)		I. plaque (cm)	
<input type="checkbox"/> Objet perdu	<input type="checkbox"/> Non reproduit	Position	16 : entre les jambes				

Commune	Bâle	Site	Kleinhüningen	N° sépulture	0178	N° inventaire	1
Type	Boucle	Code typologique	B.2b.F.1				
Description	Boucle simple ovale à ardillon droit en fer non damasquiné						
Forme boucle	Ovale	Matériaux boucle	Fer non damasquiné	L. boucle (cm)	1,7	I. boucle (cm)	2,6
Forme ardillon	Droit	Matériaux ardillon					
Forme plaque		Matériaux plaque		L. plaque (cm)		I. plaque (cm)	
<input type="checkbox"/> Objet perdu	<input type="checkbox"/> Non reproduit	Position	2 : au niveau du bassin				

Commune	Bâle	Site	Kleinhüningen	N° sépulture	0179	N° inventaire	2
Type	Boucle	Code typologique	B.1.F.11.b3.a5				
Description	Boucle simple ovale à décor de points et ardillon à base scutiforme à décor de stries en métal non ferreux						
Forme boucle	Ovale	Matériaux boucle	Alliage cuivreux	L. boucle (cm)	2	I. boucle (cm)	3,2
Forme ardillon	Base scutiforme	Matériaux ardillon	Alliage cuivreux				
Forme plaque		Matériaux plaque		L. plaque (cm)		I. plaque (cm)	
<input type="checkbox"/> Objet perdu	<input type="checkbox"/> Non reproduit	Position	2 : au niveau du bassin				

Commune	Bâle	Site	Kleinhüningen	N° sépulture	0183	N° inventaire	7
Type	Boucle	Code typologique	B.2b.F.1				
Description	Boucle simple ovale à ardillon droit en fer non damasquiné						
Forme boucle	Ovale	Matériaux boucle	Fer non damasquiné	L. boucle (cm)	3,8	I. boucle (cm)	6
Forme ardillon	Droit	Matériaux ardillon					
Forme plaque		Matériaux plaque		L. plaque (cm)		I. plaque (cm)	
<input type="checkbox"/> Objet perdu	<input type="checkbox"/> Non reproduit	Position	2 : au niveau du bassin				

Commune	Bâle	Site	Kleinhüningen	N° sépulture	0190	N° inventaire	1
Type	Boucle	Code typologique	B.2b.F.1				
Description	Boucle simple ovale à ardillon droit en fer non damasquiné						
Forme boucle	Ovale	Matériaux boucle	Fer non damasquiné	L. boucle (cm)	2,3	I. boucle (cm)	5
Forme ardillon	Droit	Matériaux ardillon					
Forme plaque		Matériaux plaque		L. plaque (cm)		I. plaque (cm)	
<input type="checkbox"/> Objet perdu	<input type="checkbox"/> Non reproduit	Position	2 : au niveau du bassin				

Commune	Bâle	Site	Kleinhüningen	N° sépulture	0195	N° inventaire	3a
Type	Boucle	Code typologique	B.1.F.11.b3.a5				
Description	Boucle simple ovale à décor de points et ardillon à base scutiforme à décor de stries en métal non ferreux						
Forme boucle	Ovale	Matériaux boucle	Alliage cuivreux	L. boucle (cm)	2,9	I. boucle (cm)	3,7
Forme ardillon	Base scutiforme	Matériaux ardillon	Alliage cuivreux				
Forme plaque		Matériaux plaque		L. plaque (cm)		I. plaque (cm)	
<input type="checkbox"/> Objet perdu	<input type="checkbox"/> Non reproduit	Position	2 : au niveau du bassin				

Commune	Bâle	Site	Kleinhüningen	N° sépulture	0195	N° inventaire	3b
Type	Rivet de ceinture	Code typologique	R.1.A				
Description	Rivet de ceinture scutiforme à simple échancrure à décor de points en métal non ferreux						
Forme boucle		Matériaux boucle		L. boucle (cm)		I. boucle (cm)	
Forme ardillon		Matériaux ardillon					
Forme plaque	Scutiforme	Matériaux plaque	Alliage cuivreux	L. plaque (cm)	2	I. plaque (cm)	0,9
<input type="checkbox"/> Objet perdu	<input type="checkbox"/> Non reproduit	Position	2 : au niveau du bassin				

Commune	Bâle	Site	Kleinhüningen	N° sépulture	0195	N° inventaire	3c
Type	Rivet de ceinture	Code typologique	R.1.A				
Description	Rivet de ceinture scutiforme à simple échancrure à décor de points en métal non ferreux						
Forme boucle		Matériaux boucle		L. boucle (cm)		I. boucle (cm)	
Forme ardillon		Matériaux ardillon					
Forme plaque	Scutiforme	Matériaux plaque	Alliage cuivreux	L. plaque (cm)	2	I. plaque (cm)	1
<input type="checkbox"/> Objet perdu	<input type="checkbox"/> Non reproduit	Position	2 : au niveau du bassin				

Commune	Bâle	Site	Kleinhüningen	N° sépulture	0195	N° inventaire	3d
Type	Rivet de ceinture	Code typologique	R.1.A				
Description	Rivet de ceinture scutiforme à simple échancrure à décor de points en métal non ferreux						
Forme boucle		Matériaux boucle		L. boucle (cm)		I. boucle (cm)	
Forme ardillon		Matériaux ardillon					
Forme plaque	Scutiforme	Matériaux plaque	Alliage cuivreux	L. plaque (cm)	2	I. plaque (cm)	1
<input type="checkbox"/> Objet perdu	<input type="checkbox"/> Non reproduit	Position	2 : au niveau du bassin				

Commune	Bâle	Site	Kleinhüningen	N° sépulture	0198	N° inventaire	2
Type	Boucle	Code typologique	B.1.F.0				
Description	Boucle simple ovale sans ardillon en métal non ferreux						
Forme boucle	Ovale	Matériaux boucle	Alliage cuivreux	L. boucle (cm)	2,2	I. boucle (cm)	3,8
Forme ardillon	Aucun	Matériaux ardillon					
Forme plaque		Matériaux plaque		L. plaque (cm)		I. plaque (cm)	
<input type="checkbox"/> Objet perdu	<input type="checkbox"/> Non reproduit	Position	7 : au niveau du fémur droit				

Commune	Bâle	Site	Kleinhüningen	N° sépulture	0199	N° inventaire	1
Type	Boucle	Code typologique	B.2aN.F.1.b2				
Description	Boucle simple ovale à décor de points et ardillon droit en fer damasquiné indéterminé						
Forme boucle	Ovale	Matériaux boucle	Fer damasquiné indéterminé	L. boucle (cm)	2,1	I. boucle (cm)	3,3
Forme ardillon	Droit	Matériaux ardillon					
Forme plaque		Matériaux plaque		L. plaque (cm)		I. plaque (cm)	
<input type="checkbox"/> Objet perdu	<input type="checkbox"/> Non reproduit	Position	4 : au niveau de l'abdomen				

Commune	Bâle	Site	Kleinhüningen	N° sépulture	0199	N° inventaire	6
Type	Boucle	Code typologique	B.2aM.E.1.b2b6				
Description	Boucle simple quadrangulaire à décor de stries et grenats incrustés et ardillon droit en fer damasquiné monochrome						
Forme boucle	Quadrangulaire	Matériaux boucle	Fer damasquiné monochrome (argent)	L. boucle (cm)	2,5	I. boucle (cm)	3,5
Forme ardillon	Non conservé	Matériaux ardillon					
Forme plaque		Matériaux plaque		L. plaque (cm)		I. plaque (cm)	
<input type="checkbox"/> Objet perdu	<input type="checkbox"/> Non reproduit	Position	Contenu dans l'aumônière, objet ancien?				

Commune	Bâle	Site	Kleinhüningen	N° sépulture	0203	N° inventaire	1
Type	Boucle	Code typologique	B.2b.F.0				
Description	Boucle simple ovale sans ardillon en fer non damasquiné						
Forme boucle	Ovale	Matériaux boucle	Fer non damasquiné	L. boucle (cm)	2,5	I. boucle (cm)	4,1
Forme ardillon	Aucun	Matériaux ardillon					
Forme plaque		Matériaux plaque		L. plaque (cm)		I. plaque (cm)	
<input type="checkbox"/> Objet perdu	<input type="checkbox"/> Non reproduit	Position	15 : remanié				

Commune	Bâle	Site	Kleinhüningen	N° sépulture	0204	N° inventaire	1
Type	Boucle	Code typologique	B.2b.F.1				
Description	Boucle simple ovale à ardillon droit en fer non damasquiné						
Forme boucle	Ovale	Matériaux boucle	Fer non damasquiné	L. boucle (cm)	2,8	I. boucle (cm)	4
Forme ardillon	Droit	Matériaux ardillon					
Forme plaque		Matériaux plaque		L. plaque (cm)		I. plaque (cm)	
<input type="checkbox"/> Objet perdu	<input type="checkbox"/> Non reproduit	Position	15 : remanié				

Commune	Bâle	Site	Kleinhüningen	N° sépulture	0206	N° inventaire	1
Type	Boucle	Code typologique	B.2b.F.1				
Description	Boucle simple ovale à ardillon droit en fer non damasquiné						
Forme boucle	Ovale	Matériaux boucle	Fer non damasquiné	L. boucle (cm)	2,2	I. boucle (cm)	3,2
Forme ardillon	Droit	Matériaux ardillon					
Forme plaque		Matériaux plaque		L. plaque (cm)		I. plaque (cm)	
<input type="checkbox"/> Objet perdu	<input type="checkbox"/> Non reproduit	Position	4 : au niveau de l'abdomen				

Commune	Bâle	Site	Kleinhüningen	N° sépulture	0212A	N° inventaire	6a
Type	Boucle	Code typologique	B.1.F.13				
Description	Boucle simple ovale à ardillon tronconique en métal non ferreux						
Forme boucle	Ovale	Matériaux boucle	Argent	L. boucle (cm)	2,2	I. boucle (cm)	3,9
Forme ardillon	Tronconique	Matériaux ardillon	Argent				
Forme plaque		Matériaux plaque		L. plaque (cm)		I. plaque (cm)	
<input type="checkbox"/> Objet perdu	<input type="checkbox"/> Non reproduit	Position	4 : au niveau de l'abdomen				

Commune	Bâle	Site	Kleinhüningen	N° sépulture	0212A	N° inventaire	6b
Type	Rivet de ceinture	Code typologique	R.5				
Description	Rivet de ceinture rond plat en métal non ferreux						
Forme boucle		Matériaux boucle		L. boucle (cm)		I. boucle (cm)	
Forme ardillon		Matériaux ardillon					
Forme plaque	Ronde	Matériaux plaque	Argent	L. plaque (cm)	0,8	I. plaque (cm)	0,8
<input type="checkbox"/> Objet perdu	<input type="checkbox"/> Non reproduit	Position	4 : au niveau de l'abdomen				

Commune	Bâle	Site	Kleinhüningen	N° sépulture	0212A	N° inventaire	6c
Type	Rivet de ceinture	Code typologique	R.5				
Description	Rivet de ceinture rond plat en métal non ferreux						
Forme boucle		Matériaux boucle		L. boucle (cm)		I. boucle (cm)	
Forme ardillon		Matériaux ardillon					
Forme plaque	Ronde	Matériaux plaque	Argent	L. plaque (cm)	0,8	I. plaque (cm)	
<input type="checkbox"/> Objet perdu	<input type="checkbox"/> Non reproduit	Position	4 : au niveau de l'abdomen				

Commune	Bâle	Site	Kleinhüningen	N° sépulture	0221	N° inventaire	1
Type	Plaque-boucle	Code typologique	PBI.2aM.E3.d0				
Description	Plaque-boucle à languettes repliées à plaque ovale à trois rivets et plaquée d'argent en fer damasquiné monochrome						
Forme boucle	Ovale	Matériaux boucle	Fer damasquiné monochrome (laiton)	L. boucle (cm)	2,5	l. boucle (cm)	4,1
Forme ardillon	Aucun	Matériaux ardillon					
Forme plaque	Ovale/réniforme	Matériaux plaque	Fer damasquiné monochrome (laiton)	L. plaque (cm)	1,9	l. plaque (cm)	3,3
<input type="checkbox"/> Objet perdu	<input type="checkbox"/> Non reproduit	Position	2 : au niveau du bassin	Portée			

Commune	Bâle	Site	Kleinhüningen	N° sépulture	0224A	N° inventaire	3
Type	Boucle	Code typologique	B.2b.F.1				
Description	Boucle simple ovale à ardillon droit en fer non damasquiné						
Forme boucle	Ovale	Matériaux boucle	Fer non damasquiné	L. boucle (cm)	2,9	l. boucle (cm)	4
Forme ardillon	Droit	Matériaux ardillon					
Forme plaque		Matériaux plaque		L. plaque (cm)		l. plaque (cm)	
<input type="checkbox"/> Objet perdu	<input type="checkbox"/> Non reproduit	Position	15 : remanié				

Commune	Bâle	Site	Kleinhüningen	N° sépulture	0225	N° inventaire	1
Type	Boucle	Code typologique	B.2b.F.1				
Description	Boucle simple ovale à ardillon droit en fer non damasquiné						
Forme boucle	Ovale	Matériaux boucle	Fer non damasquiné	L. boucle (cm)	3,1	l. boucle (cm)	5
Forme ardillon	Droit	Matériaux ardillon					
Forme plaque		Matériaux plaque		L. plaque (cm)		l. plaque (cm)	
<input type="checkbox"/> Objet perdu	<input type="checkbox"/> Non reproduit	Position	2 : au niveau du bassin				

Commune	Bâle	Site	Kleinhüningen	N° sépulture	0229	N° inventaire	1
Type	Boucle	Code typologique	B.2b.D.1.b2				
Description	Boucle simple réniforme à décor de stries à ardillon droit en fer non damasquiné						
Forme boucle	Réniforme	Matériaux boucle	Fer non damasquiné	L. boucle (cm)	2,5	l. boucle (cm)	5
Forme ardillon	Droit	Matériaux ardillon					
Forme plaque		Matériaux plaque		L. plaque (cm)		l. plaque (cm)	
<input type="checkbox"/> Objet perdu	<input type="checkbox"/> Non reproduit	Position	2 : au niveau du bassin				

Commune	Bâle	Site	Kleinhüningen	N° sépulture	0230	N° inventaire	5
Type	Boucle	Code typologique	B.2b.F.1				
Description	Boucle simple ovale à ardillon droit en fer non damasquiné						
Forme boucle	Ovale	Matériaux boucle	Fer non damasquiné	L. boucle (cm)	2,1	l. boucle (cm)	3,1
Forme ardillon	Droit	Matériaux ardillon					
Forme plaque		Matériaux plaque		L. plaque (cm)		l. plaque (cm)	
<input type="checkbox"/> Objet perdu	<input type="checkbox"/> Non reproduit	Position	2 : au niveau du bassin				

Commune	Bischoffingen	Site	Biegerten	N° sépulture	0005	N° inventaire	1
Type	Boucle	Code typologique	B.2b.F.1				
Description	Boucle simple ovale à ardillon droit en fer non damasquiné						
Forme boucle	Ovale	Matériaux boucle	Fer non damasquiné	L. boucle (cm)	2,9	l. boucle (cm)	4,6
Forme ardillon	Droit	Matériaux ardillon					
Forme plaque		Matériaux plaque		L. plaque (cm)		l. plaque (cm)	
<input type="checkbox"/> Objet perdu	<input type="checkbox"/> Non reproduit	Position	16 : entre les jambes				

Commune	Bischoffingen	Site	Biegerten	N° sépulture	0007	N° inventaire	3
Type	Boucle	Code typologique	B.2b.F.0				
Description	Boucle simple ovale sans ardillon en fer non damasquiné						
Forme boucle	Ovale	Matériaux boucle	Fer non damasquiné	L. boucle (cm)	2,2	l. boucle (cm)	4,1
Forme ardillon	Aucun	Matériaux ardillon					
Forme plaque		Matériaux plaque		L. plaque (cm)		l. plaque (cm)	
<input type="checkbox"/> Objet perdu	<input type="checkbox"/> Non reproduit	Position	14 : indéterminé				

Commune	Bischoffingen	Site	Biegerten	N° sépulture	0009	N° inventaire	1
Type	Boucle	Code typologique	B.2b.I				
Description	Boucle simple de forme indéterminée en fer non damasquiné						
Forme boucle	Indéterminé	Matériaux boucle	Fer non damasquiné	L. boucle (cm)	3,5	l. boucle (cm)	7
Forme ardillon	Non conservé	Matériaux ardillon					
Forme plaque		Matériaux plaque		L. plaque (cm)		l. plaque (cm)	
<input type="checkbox"/> Objet perdu	<input type="checkbox"/> Non reproduit	Position	13 : près du crâne				

Commune	Bischoffingen	Site	Biegerten	N° sépulture	0012	N° inventaire	1
Type	Boucle	Code typologique	B.2b.F.3				
Description	Boucle simple ovale à ardillon tronconique en fer non damasquiné						
Forme boucle	Ovale	Matériaux boucle	Fer non damasquiné	L. boucle (cm)	3,4	l. boucle (cm)	5,8
Forme ardillon	Tronconique	Matériaux ardillon					
Forme plaque		Matériaux plaque		L. plaque (cm)		l. plaque (cm)	
<input type="checkbox"/> Objet perdu	<input type="checkbox"/> Non reproduit	Position	6 : au niveau du pied gauche				

Commune	Bischoffingen	Site	Biegerten	N° sépulture	0018	N° inventaire	1
Type	Boucle	Code typologique	B.1.F.16				
Description	Boucle simple ovale à ardillon à base quadrangulaire et à étrangement en métal non ferreux						
Forme boucle	Ovale	Matériaux boucle	Alliage cuivreux	L. boucle (cm)	2,6	l. boucle (cm)	3,8
Forme ardillon		Matériaux ardillon	Alliage cuivreux				
Forme plaque		Matériaux plaque		L. plaque (cm)		l. plaque (cm)	
<input type="checkbox"/> Objet perdu	<input type="checkbox"/> Non reproduit	Position	15 : remanié				

Commune	Bischoffingen	Site	Biegerten	N° sépulture	0020	N° inventaire	2.a
Type	Plaque-boucle	Code typologique	PBI.2b.G0				
Description	Plaque-boucle à languettes repliées à plaque trapézoïdale à extrémités en queue d'aronde en fer non damasquiné						
Forme boucle	Ovale	Matériaux boucle	Fer non damasquiné	L. boucle (cm)	4,6	l. boucle (cm)	6,5
Forme ardillon	Base incrustée	Matériaux ardillon					
Forme plaque	Trapézoïdale à extrémités en queue-	Matériaux plaque		L. plaque (cm)	11,2	l. plaque (cm)	5,6
<input type="checkbox"/> Objet perdu	<input type="checkbox"/> Non reproduit	Position	11 : le long du bras droit				

Commune	Bischoffingen	Site	Biegerten	N° sépulture	0020	N° inventaire	2.b
Type	Contre-plaque	Code typologique	CP.2b.G0				
Description	Contre-plaque trapézoïdale à extrémités en queue d'aronde en fer non damasquiné						
Forme boucle		Matériaux boucle		L. boucle (cm)		l. boucle (cm)	
Forme ardillon		Matériaux ardillon					
Forme plaque	Trapézoïdale à extrémités en queue-	Matériaux plaque		L. plaque (cm)	9,9	l. plaque (cm)	5,7
<input type="checkbox"/> Objet perdu	<input type="checkbox"/> Non reproduit	Position	4 : au niveau de l'abdomen				

Commune	Bischoffingen	Site	Biegerten	N° sépulture	0039	N° inventaire	2
Type	Boucle	Code typologique	B.1.F.1				
Description	Boucle simple ovale à ardillon droit en fer en métal non ferreux						
Forme boucle	Ovale	Matériaux boucle	Alliage cuivreux	L. boucle (cm)	2,4	l. boucle (cm)	4,8
Forme ardillon	Droit	Matériaux ardillon					
Forme plaque		Matériaux plaque		L. plaque (cm)		l. plaque (cm)	
<input type="checkbox"/> Objet perdu	<input type="checkbox"/> Non reproduit	Position	2 : au niveau du bassin				

Commune	Bischoffingen	Site	Biegerten	N° sépulture	0040	N° inventaire	2.a
Type	Plaque-boucle	Code typologique	PBI.2b.A0				
Description	Plaque-boucle à languettes repliées à plaque triangulaire en fer non damasquiné						
Forme boucle	Ovale	Matériaux boucle	Fer non damasquiné	L. boucle (cm)	3,5	l. boucle (cm)	6,5
Forme ardillon	Non conservé	Matériaux ardillon					
Forme plaque	Triangulaire	Matériaux plaque		L. plaque (cm)	7,5	l. plaque (cm)	5,3
<input type="checkbox"/> Objet perdu	<input type="checkbox"/> Non reproduit	Position	7 : au niveau du fémur droit				

Commune	Bischoffingen	Site	Biegerten	N° sépulture	0040	N° inventaire	2.b
Type	Contre-plaque	Code typologique	CP.2b.A0				
Description	Contre-plaque triangulaire en fer non damasquiné						
Forme boucle		Matériaux boucle		L. boucle (cm)		l. boucle (cm)	
Forme ardillon		Matériaux ardillon					
Forme plaque	Triangulaire	Matériaux plaque		L. plaque (cm)	10	l. plaque (cm)	6,6
<input type="checkbox"/> Objet perdu	<input type="checkbox"/> Non reproduit	Position	5 : au niveau du fémur gauche				

Commune	Bischoffingen	Site	Biegerten	N° sépulture	0040	N° inventaire	2.c
Type	Plaque dorsale	Code typologique	PD.2b.D4				
Description	Plaque dorsale quadrangulaire à quatre rivets en fer non damasquiné						
Forme boucle		Matériaux boucle		L. boucle (cm)		l. boucle (cm)	
Forme ardillon		Matériaux ardillon					
Forme plaque	Quadrangulaire	Matériaux plaque		L. plaque (cm)	6,7	l. plaque (cm)	5,5
<input type="checkbox"/> Objet perdu	<input type="checkbox"/> Non reproduit	Position	16 : entre les jambes				

Commune	Bischoffingen	Site	Biegerten	N° sépulture	0040	N° inventaire	2.d1
Type	Applique	Code typologique	Aa.2b.A				
Description	Applique ajourée triangulaire en fer non damasquiné						
Forme boucle		Matériaux boucle		L. boucle (cm)		l. boucle (cm)	
Forme ardillon		Matériaux ardillon					
Forme plaque	Triangulaire	Matériaux plaque		L. plaque (cm)	5,5	l. plaque (cm)	1,6
<input type="checkbox"/> Objet perdu	<input type="checkbox"/> Non reproduit	Position	16 : entre les jambes				

Commune	Bischoffingen	Site	Biegerten	N° sépulture	0040	N° inventaire	2.d2
Type	Applique	Code typologique	Aa.2b.A				
Description	Applique ajourée triangulaire en fer non damasquiné						
Forme boucle		Matériaux boucle		L. boucle (cm)		l. boucle (cm)	
Forme ardillon		Matériaux ardillon					
Forme plaque	Triangulaire	Matériaux plaque		L. plaque (cm)	5,5	l. plaque (cm)	1,6
<input type="checkbox"/> Objet perdu	<input type="checkbox"/> Non reproduit	Position	16 : entre les jambes				

Commune	Bischoffingen	Site	Biegerten	N° sépulture	0040	N° inventaire	2.d3
Type	Applique	Code typologique	Aa.2b.A				
Description	Applique ajourée triangulaire en fer non damasquiné						
Forme boucle		Matériaux boucle		L. boucle (cm)		l. boucle (cm)	
Forme ardillon		Matériaux ardillon					
Forme plaque	Triangulaire	Matériaux plaque		L. plaque (cm)	5,5	l. plaque (cm)	1,6
<input type="checkbox"/> Objet perdu	<input type="checkbox"/> Non reproduit	Position	16 : entre les jambes				

Commune	Bischoffingen	Site	Biegerten	N° sépulture	0043	N° inventaire	1
Type	Indéterminé	Code typologique	N.1				
Description	Élément indéterminé en métal non ferreux						
Forme boucle		Matériaux boucle		L. boucle (cm)		l. boucle (cm)	
Forme ardillon		Matériaux ardillon					
Forme plaque	Indéterminé	Matériaux plaque	Alliage cuivreux	L. plaque (cm)	3,6	l. plaque (cm)	2,7
<input type="checkbox"/> Objet perdu	<input type="checkbox"/> Non reproduit	Position	15 : remanié				

Commune	Bischoffingen	Site	Biegerten	N° sépulture	0043	N° inventaire	2
Type	Indéterminé	Code typologique	N.2aM				
Description	Élément indéterminé en fer damasquiné monochrome						
Forme boucle		Matériaux boucle		L. boucle (cm)		l. boucle (cm)	
Forme ardillon		Matériaux ardillon					
Forme plaque	Linguiforme	Matériaux plaque	Fer damasquiné monochrome (argent)	L. plaque (cm)	2,8	l. plaque (cm)	2,4
<input type="checkbox"/> Objet perdu	<input type="checkbox"/> Non reproduit	Position	15 : remanié				

Commune	Bischoffingen	Site	Biegerten	N° sépulture	0045	N° inventaire	2
Type	Plaque-boucle	Code typologique	M.2aB.Z.PB				
Description	Plaque-boucle de garniture multiple à décor zoomorphe en fer damasquiné bichrome						
Forme boucle	Ovale	Matériaux boucle	Fer damasquiné bichrome	L. boucle (cm)	3,3	l. boucle (cm)	4,5
Forme ardillon	Non conservé	Matériaux ardillon					
Forme plaque	Linguiforme	Matériaux plaque	Fer damasquiné bichrome	L. plaque (cm)	4	l. plaque (cm)	2,4
<input type="checkbox"/> Objet perdu	<input type="checkbox"/> Non reproduit	Position	15 : remanié				

Commune	Bischoffingen	Site	Biegerten	N° sépulture	0051	N° inventaire	1.a
Type	Plaque-boucle	Code typologique	PBI.2b.A3				
Description	Plaque-boucle à languettes repliées à plaque triangulaire à trois rivets en fer non damasquiné						
Forme boucle	Ovale	Matériaux boucle	Fer non damasquiné	L. boucle (cm)	3,3	l. boucle (cm)	5,2
Forme ardillon	Droit	Matériaux ardillon					
Forme plaque	Triangulaire	Matériaux plaque		L. plaque (cm)	8,3	l. plaque (cm)	5,2
<input type="checkbox"/> Objet perdu	<input type="checkbox"/> Non reproduit	Position	4 : au niveau de l'abdomen				

Commune	Bischoffingen	Site	Biegerten	N° sépulture	0051	N° inventaire	1.b
Type	Contre-plaque	Code typologique	CP.2b.F3				
Description	Contre-plaque linguiforme à trois rivets en fer non damasquiné						
Forme boucle		Matériaux boucle		L. boucle (cm)		l. boucle (cm)	
Forme ardillon		Matériaux ardillon					
Forme plaque	Linguiforme	Matériaux plaque		L. plaque (cm)	8	l. plaque (cm)	4,8
<input type="checkbox"/> Objet perdu	<input type="checkbox"/> Non reproduit	Position	4 : au niveau de l'abdomen				

Commune	Bischoffingen	Site	Biegerten	N° sépulture	0051	N° inventaire	1.c
Type	Plaque dorsale	Code typologique	PD.2b.D4				
Description	Plaque dorsale quadrangulaire à quatre rivets en fer non damasquiné						
Forme boucle		Matériaux boucle		L. boucle (cm)		I. boucle (cm)	
Forme ardillon		Matériaux ardillon					
Forme plaque	Quadrangulaire	Matériaux plaque		L. plaque (cm)	4,7	I. plaque (cm)	4,9
<input type="checkbox"/> Objet perdu	<input type="checkbox"/> Non reproduit	Position	2 : au niveau du bassin				

Commune	Bischoffingen	Site	Biegerten	N° sépulture	0054	N° inventaire	1
Type	Boucle	Code typologique	B.2b.F.1				
Description	Boucle simple ovale à ardillon droit en fer non damasquiné						
Forme boucle	Ovale	Matériaux boucle	Fer non damasquiné	L. boucle (cm)	2,5	I. boucle (cm)	5,6
Forme ardillon	Droit	Matériaux ardillon					
Forme plaque		Matériaux plaque		L. plaque (cm)		I. plaque (cm)	
<input type="checkbox"/> Objet perdu	<input type="checkbox"/> Non reproduit	Position	7 : au niveau du fémur droit				

Commune	Bischoffingen	Site	Biegerten	N° sépulture	0056	N° inventaire	1
Type	Boucle	Code typologique	B.2b.F.0				
Description	Boucle simple ovale sans ardillon en fer non damasquiné						
Forme boucle	Ovale	Matériaux boucle	Fer non damasquiné	L. boucle (cm)	3,2	I. boucle (cm)	6,2
Forme ardillon	Non conservé	Matériaux ardillon					
Forme plaque		Matériaux plaque		L. plaque (cm)		I. plaque (cm)	
<input type="checkbox"/> Objet perdu	<input type="checkbox"/> Non reproduit	Position	15 : remanié				

Commune	Bischoffingen	Site	Biegerten	N° sépulture	0057	N° inventaire	1
Type	Boucle	Code typologique	B.2b.F.1				
Description	Boucle simple ovale à ardillon droit en fer non damasquiné						
Forme boucle	Ovale	Matériaux boucle	Fer non damasquiné	L. boucle (cm)	2	I. boucle (cm)	3,1
Forme ardillon	Droit	Matériaux ardillon					
Forme plaque		Matériaux plaque		L. plaque (cm)		I. plaque (cm)	
<input type="checkbox"/> Objet perdu	<input type="checkbox"/> Non reproduit	Position	2 : au niveau du bassin				

Commune	Buggingen	Site	Weckersgraben	N° sépulture	0001	N° inventaire	8
Type	Plaque-boucle	Code typologique	PBI.2b.A3				
Description	Plaque-boucle à languettes repliées à plaque triangulaire à trois rivets en fer non damasquiné						
Forme boucle	Ovale	Matériaux boucle	Alliage cuivreux	L. boucle (cm)	2,4	I. boucle (cm)	3,6
Forme ardillon	Non conservé	Matériaux ardillon					
Forme plaque	Triangulaire	Matériaux plaque		L. plaque (cm)	8	I. plaque (cm)	1,5
<input type="checkbox"/> Objet perdu	<input type="checkbox"/> Non reproduit	Position	2 : au niveau du bassin				

Commune	Buggingen	Site	Weckersgraben	N° sépulture	0017	N° inventaire	2
Type	Boucle	Code typologique	B.2b.F.1				
Description	Boucle simple ovale à ardillon droit en fer non damasquiné						
Forme boucle	Ovale	Matériaux boucle	Fer non damasquiné	L. boucle (cm)	2,3	I. boucle (cm)	3,4
Forme ardillon	Droit	Matériaux ardillon					
Forme plaque		Matériaux plaque		L. plaque (cm)		I. plaque (cm)	
<input type="checkbox"/> Objet perdu	<input type="checkbox"/> Non reproduit	Position	4 : au niveau de l'abdomen				

Commune	Buggingen	Site	Weckersgraben	N° sépulture	0020	N° inventaire	20
Type	Boucle	Code typologique	B.1.F.7				
Description	Boucle simple ovale à ardillon droit en métal non ferreux						
Forme boucle	Ovale	Matériaux boucle	Alliage cuivreux	L. boucle (cm)	2,3	I. boucle (cm)	4
Forme ardillon	Droit	Matériaux ardillon	Alliage cuivreux				
Forme plaque		Matériaux plaque		L. plaque (cm)		I. plaque (cm)	
<input type="checkbox"/> Objet perdu	<input type="checkbox"/> Non reproduit	Position	7 : au niveau du fémur droit				

Commune	Buggingen	Site	Weckersgraben	N° sépulture	0020	N° inventaire	21
Type	Plaque-boucle	Code typologique	PBI.2aM.B5.d0d6bpo				
Description	Plaque-boucle à languettes repliées à plaque trapézoïdale à cinq rivets, fond plaqué d'argent et rosace en bandes pointillées en fer damasquiné monochrome						
Forme boucle	Quadrangulaire	Matériaux boucle	Fer damasquiné monochrome (argent)	L. boucle (cm)	3,1	I. boucle (cm)	6,4
Forme ardillon	Base quadrangulaire	Matériaux ardillon	Fer damasquiné monochrome (argent)				
Forme plaque	Trapézoïdale	Matériaux plaque	Fer damasquiné monochrome (argent)	L. plaque (cm)	11	I. plaque (cm)	6,2
<input type="checkbox"/> Objet perdu	<input type="checkbox"/> Non reproduit	Position	5 : au niveau du fémur gauche				

Commune	Buggingen	Site	Weckersgraben	N° sépulture	0020	N° inventaire	22
Type	Contre-plaque	Code typologique	CP.2aM.B5.d0d6be				
Description	Contre-plaque trapézoïdale à cinq rivets, fond plaqué d'argent et rosace en bande en échelle en fer damasquiné monochrome						
Forme boucle		Matériaux boucle		L. boucle (cm)		I. boucle (cm)	
Forme ardillon		Matériaux ardillon					
Forme plaque	Trapézoïdale	Matériaux plaque	Fer damasquiné monochrome (argent)	L. plaque (cm)	11,9	I. plaque (cm)	6,1
<input type="checkbox"/> Objet perdu	<input type="checkbox"/> Non reproduit	Position	10 : au niveau de la main gauche				

Commune	Buggingen	Site	Weckersgraben	N° sépulture	0020	N° inventaire	23
Type	Plaque dorsale	Code typologique	PD.2aM.D4.d0d6be				
Description	Plaque dorsale quadrangulaire à quatre rivets, fond plaqué d'argent et rosace en bandes en échelles en fer damasquiné monochrome						
Forme boucle		Matériaux boucle		L. boucle (cm)		I. boucle (cm)	
Forme ardillon		Matériaux ardillon					
Forme plaque	Quadrangulaire	Matériaux plaque	Fer damasquiné monochrome (argent)	L. plaque (cm)	5,8	I. plaque (cm)	6
<input type="checkbox"/> Objet perdu	<input type="checkbox"/> Non reproduit	Position	5 : au niveau du fémur gauche				

Commune	Buggingen	Site	Weckersgraben	N° sépulture	0020	N° inventaire	24
Type	Applique	Code typologique	Aa.1.A				
Description	Applique ajourée triangulaire en métal non ferreux						
Forme boucle		Matériaux boucle		L. boucle (cm)		I. boucle (cm)	
Forme ardillon		Matériaux ardillon					
Forme plaque	Trapézoïdale	Matériaux plaque	Alliage cuivreux	L. plaque (cm)	1,9	I. plaque (cm)	3,6
<input type="checkbox"/> Objet perdu	<input type="checkbox"/> Non reproduit	Position	2 : au niveau du bassin				

Commune	Eckwersheim	Site	Burgweg Links	N° sépulture	1020	N° inventaire	19
Type	Boucle	Code typologique	B.2b.F.1				
Description	Boucle simple ovale à ardillon droit en fer non damasquiné						
Forme boucle	Ovale	Matériaux boucle	Fer non damasquiné	L. boucle (cm)	2,1	l. boucle (cm)	2
Forme ardillon	Droit	Matériaux ardillon	Fer				
Forme plaque		Matériaux plaque		L. plaque (cm)		l. plaque (cm)	
<input type="checkbox"/> Objet perdu	<input type="checkbox"/> Non reproduit	Position		2 : au niveau du bassin			

Commune	Eckwersheim	Site	Burgweg Links	N° sépulture	1021	N° inventaire	1
Type	Ferret	Code typologique	F.1.A.2.a1				
Description	Ferret linguiforme arrondi moyen à stries incisées en métal non ferreux						
Forme boucle		Matériaux boucle		L. boucle (cm)		l. boucle (cm)	
Forme ardillon		Matériaux ardillon					
Forme plaque	Linguiforme	Matériaux plaque	Alliage cuivreux	L. plaque (cm)	7,1	l. plaque (cm)	2,3
<input type="checkbox"/> Objet perdu	<input type="checkbox"/> Non reproduit	Position		15 : remanié			

Commune	Eckwersheim	Site	Burgweg Links	N° sépulture	1022	N° inventaire	51
Type	Boucle	Code typologique	B.2b.F.0				
Description	Boucle simple ovale sans ardillon en fer non damasquiné						
Forme boucle	Ovale	Matériaux boucle	Fer non damasquiné	L. boucle (cm)	2,5	l. boucle (cm)	3,4
Forme ardillon	Aucun	Matériaux ardillon					
Forme plaque		Matériaux plaque		L. plaque (cm)		l. plaque (cm)	
<input type="checkbox"/> Objet perdu	<input type="checkbox"/> Non reproduit	Position		2 : au niveau du bassin			

Commune	Eckwersheim	Site	Burgweg Links	N° sépulture	1023	N° inventaire	2
Type	Plaque-boucle	Code typologique	PBI.1.Befb3				
Description	Plaque-boucle à languettes repliées à plaque trapézoïdale étroite à contours festonnés et bords biseautés à trois rivets						
Forme boucle	Ovale	Matériaux boucle	Argent et alliage cuivreux	L. boucle (cm)	2,8	l. boucle (cm)	4,4
Forme ardillon	En champignon	Matériaux ardillon	Alliage cuivreux argenté				
Forme plaque	Trapézoïdale	Matériaux plaque	Alliage cuivreux étamé	L. plaque (cm)	6,2	l. plaque (cm)	2,6
<input type="checkbox"/> Objet perdu	<input type="checkbox"/> Non reproduit	Position		2 : au niveau du bassin			

Commune	Eckwersheim	Site	Burgweg Links	N° sépulture	1023	N° inventaire	3
Type	Contre-plaque	Code typologique	CP.1.Bbfe3				
Description	Contre-plaque trapézoïdale étroite à bords biseautés, contours festonnés à trois rivets en métal non ferreux						
Forme boucle		Matériaux boucle		L. boucle (cm)		l. boucle (cm)	
Forme ardillon		Matériaux ardillon					
Forme plaque	Trapézoïdale	Matériaux plaque	Alliage cuivreux étamé	L. plaque (cm)	6,2	l. plaque (cm)	2,4
<input type="checkbox"/> Objet perdu	<input type="checkbox"/> Non reproduit	Position		2 : au niveau du bassin			

Commune	Eckwersheim	Site	Burgweg Links	N° sépulture	1023	N° inventaire	4
Type	Plaque dorsale	Code typologique	PD.1.Ab3				
Description	Plaque dorsale triangulaire à bords biseautés à trois rivets en métal non ferreux						
Forme boucle		Matériaux boucle		L. boucle (cm)		l. boucle (cm)	
Forme ardillon		Matériaux ardillon					
Forme plaque	Triangulaire	Matériaux plaque	Alliage cuivreux étamé	L. plaque (cm)	2,2	l. plaque (cm)	3,2
<input type="checkbox"/> Objet perdu	<input type="checkbox"/> Non reproduit	Position		2 : au niveau du bassin sous le bassin, ceinture portée			

Commune	Eckwersheim	Site	Burgweg Links	N° sépulture	1032	N° inventaire	16
Type	Plaque-boucle	Code typologique	PBI.2aB.Bf3.d0d4f				
Description	Plaque-boucle à languettes repliées à plaque trapézoïdale à contours festonnés à trois rivets, fond plaqué d'argent et entrelacs filiformes en fer damasquiné bichrome						
Forme boucle	Ovale	Matériaux boucle	Fer damasquiné bichrome	L. boucle (cm)	3,6	l. boucle (cm)	5
Forme ardillon	Droit	Matériaux ardillon	Fer				
Forme plaque	Trapézoïdale	Matériaux plaque	Fer damasquiné bichrome	L. plaque (cm)	6,4	l. plaque (cm)	3,5
<input type="checkbox"/> Objet perdu	<input type="checkbox"/> Non reproduit	Position		2 : au niveau du bassin			

Commune	Eckwersheim	Site	Burgweg Links	N° sépulture	1032	N° inventaire	17
Type	Contre-plaque	Code typologique	CP.2aB.Bf3.d0d4f				
Description	Contre-plaque trapézoïdale à contours festonnés à trois rivets, fond plaqué d'argent et entrelacs filiformes en fer damasquiné bichrome						
Forme boucle		Matériaux boucle		L. boucle (cm)		l. boucle (cm)	
Forme ardillon		Matériaux ardillon					
Forme plaque	Trapézoïdale	Matériaux plaque	Fer damasquiné bichrome	L. plaque (cm)	6,8	l. plaque (cm)	3,3
<input type="checkbox"/> Objet perdu	<input type="checkbox"/> Non reproduit	Position		2 : au niveau du bassin			

Commune	Eckwersheim	Site	Burgweg Links	N° sépulture	1032	N° inventaire	22
Type	Plaque dorsale	Code typologique	PD.2aB.D4.d0d22f				
Description	Plaque dorsale quadrangulaire à quatre rivets, fond plaqué d'argent et demi-cercles filiforme en fer damasquiné bichrome						
Forme boucle		Matériaux boucle		L. boucle (cm)		l. boucle (cm)	
Forme ardillon		Matériaux ardillon					
Forme plaque	Quadrangulaire	Matériaux plaque	Fer damasquiné bichrome	L. plaque (cm)	3,5	l. plaque (cm)	3,5
<input type="checkbox"/> Objet perdu	<input type="checkbox"/> Non reproduit	Position		2 : au niveau du bassin sous le bassin, ceinture portée			

Commune	Eckwersheim	Site	Burgweg Links	N° sépulture	1035	N° inventaire	1
Type	Boucle	Code typologique	B.2b.F.1				
Description	Boucle simple ovale à ardillon droit en fer non damasquiné						
Forme boucle	Ovale	Matériaux boucle	Fer non damasquiné	L. boucle (cm)	3,4	l. boucle (cm)	5,5
Forme ardillon	Droit	Matériaux ardillon	Fer				
Forme plaque		Matériaux plaque		L. plaque (cm)		l. plaque (cm)	
<input type="checkbox"/> Objet perdu	<input type="checkbox"/> Non reproduit	Position		14 : indéterminé			

Commune	Eckwersheim	Site	Burgweg Links	N° sépulture	1037	N° inventaire	4
Type	Boucle	Code typologique	B.2b.F.1				
Description	Boucle simple ovale à ardillon droit en fer non damasquiné						
Forme boucle	Ovale	Matériaux boucle	Fer non damasquiné	L. boucle (cm)	2,8	l. boucle (cm)	4,7
Forme ardillon	Droit	Matériaux ardillon	Fer				
Forme plaque		Matériaux plaque		L. plaque (cm)		l. plaque (cm)	
<input type="checkbox"/> Objet perdu	<input type="checkbox"/> Non reproduit	Position		2 : au niveau du bassin			

Commune	Eichstetten am Kaiserstuhl	Site	Wannenberg	N° sépulture	0056	N° inventaire	2
Type	Boucle	Code typologique	B.2b.F.1				
Description	Boucle simple ovale à ardillon droit en fer non damasquiné						
Forme boucle	Ovale	Matériaux boucle	Fer non damasquiné	L. boucle (cm)	2	l. boucle (cm)	3,3
Forme ardillon	Droit	Matériaux ardillon					
Forme plaque		Matériaux plaque		L. plaque (cm)		l. plaque (cm)	
<input type="checkbox"/> Objet perdu	<input type="checkbox"/> Non reproduit	Position	1 : dans la moitié sud de la fosse				

Commune	Eichstetten am Kaiserstuhl	Site	Wannenberg	N° sépulture	0059	N° inventaire	1
Type	Boucle	Code typologique	B.2b.F.1				
Description	Boucle simple ovale à ardillon droit en fer non damasquiné						
Forme boucle	Ovale	Matériaux boucle	Fer non damasquiné	L. boucle (cm)	2	l. boucle (cm)	2,7
Forme ardillon	Droit	Matériaux ardillon					
Forme plaque		Matériaux plaque		L. plaque (cm)		l. plaque (cm)	
<input type="checkbox"/> Objet perdu	<input type="checkbox"/> Non reproduit	Position	3 : au niveau du thorax				

Commune	Eichstetten am Kaiserstuhl	Site	Wannenberg	N° sépulture	0061	N° inventaire	2
Type	Boucle	Code typologique	B.2b.F.1				
Description	Boucle simple ovale à ardillon droit en fer non damasquiné						
Forme boucle	Ovale	Matériaux boucle	Fer non damasquiné	L. boucle (cm)	2,8	l. boucle (cm)	4,6
Forme ardillon	Droit	Matériaux ardillon					
Forme plaque		Matériaux plaque		L. plaque (cm)		l. plaque (cm)	
<input type="checkbox"/> Objet perdu	<input type="checkbox"/> Non reproduit	Position	2 : au niveau du bassin				

Commune	Eichstetten am Kaiserstuhl	Site	Wannenberg	N° sépulture	0062	N° inventaire	1
Type	Boucle	Code typologique	B.1.F.0				
Description	Boucle simple ovale sans ardillon en métal non ferreux						
Forme boucle	Ovale	Matériaux boucle	Alliage cuivreux	L. boucle (cm)	2	l. boucle (cm)	3,2
Forme ardillon	Aucun	Matériaux ardillon					
Forme plaque		Matériaux plaque		L. plaque (cm)		l. plaque (cm)	
<input type="checkbox"/> Objet perdu	<input type="checkbox"/> Non reproduit	Position	4 : au niveau de l'abdomen				

Commune	Eichstetten am Kaiserstuhl	Site	Wannenberg	N° sépulture	0063	N° inventaire	1
Type	Boucle	Code typologique	B.2b.F.1				
Description	Boucle simple ovale à ardillon droit en fer non damasquiné						
Forme boucle	Ovale	Matériaux boucle	Fer non damasquiné	L. boucle (cm)	1,4	l. boucle (cm)	2,8
Forme ardillon	Droit	Matériaux ardillon					
Forme plaque		Matériaux plaque		L. plaque (cm)		l. plaque (cm)	
<input type="checkbox"/> Objet perdu	<input type="checkbox"/> Non reproduit	Position	15 : remanié				

Commune	Eichstetten am Kaiserstuhl	Site	Wannenberg	N° sépulture	0065	N° inventaire	1
Type	Boucle	Code typologique	B.2b.I				
Description	Boucle simple de forme indéterminée en fer non damasquiné						
Forme boucle	Indéterminé	Matériaux boucle	Fer non damasquiné	L. boucle (cm)		l. boucle (cm)	
Forme ardillon	Aucun	Matériaux ardillon					
Forme plaque		Matériaux plaque		L. plaque (cm)		l. plaque (cm)	
<input type="checkbox"/> Objet perdu	<input type="checkbox"/> Non reproduit	Position	15 : remanié				

Commune	Eichstetten am Kaiserstuhl	Site	Wannenberg	N° sépulture	0068	N° inventaire	1
Type	Plaque-boucle	Code typologique	PBI.2b.F3				
Description	Plaque-boucle à languettes repliées à plaque linguiforme à trois rivets en fer non damasquiné						
Forme boucle	Ovale	Matériaux boucle	Fer non damasquiné	L. boucle (cm)	2,5	l. boucle (cm)	5,3
Forme ardillon	Base incrustée	Matériaux ardillon					
Forme plaque	Linguiforme	Matériaux plaque		L. plaque (cm)	8	l. plaque (cm)	6,5
<input type="checkbox"/> Objet perdu	<input type="checkbox"/> Non reproduit	Position	2 : au niveau du bassin sur l'os coxal droit				

Commune	Eichstetten am Kaiserstuhl	Site	Wannenberg	N° sépulture	0068	N° inventaire	2
Type	Contre-plaque	Code typologique	CP.2b.F3				
Description	Contre-plaque linguiforme à trois rivets en fer non damasquiné						
Forme boucle		Matériaux boucle		L. boucle (cm)		l. boucle (cm)	
Forme ardillon		Matériaux ardillon					
Forme plaque	Linguiforme	Matériaux plaque		L. plaque (cm)	8,7	l. plaque (cm)	6
<input type="checkbox"/> Objet perdu	<input type="checkbox"/> Non reproduit	Position	2 : au niveau du bassin Au nord de l'os coxal gauche				

Commune	Eichstetten am Kaiserstuhl	Site	Wannenberg	N° sépulture	0075	N° inventaire	5
Type	Boucle	Code typologique	B.1.F.11				
Description	Boucle simple ovale à ardillon à base scutiforme en métal non ferreux						
Forme boucle	Ovale	Matériaux boucle	Alliage cuivreux	L. boucle (cm)	3,2	l. boucle (cm)	3,9
Forme ardillon	Base scutiforme	Matériaux ardillon	Alliage cuivreux				
Forme plaque		Matériaux plaque		L. plaque (cm)		l. plaque (cm)	
<input type="checkbox"/> Objet perdu	<input type="checkbox"/> Non reproduit	Position	2 : au niveau du bassin				

Commune	Eichstetten am Kaiserstuhl	Site	Wannenberg	N° sépulture	0076	N° inventaire	5
Type	Plaque-boucle	Code typologique	PBI.2b.A3				
Description	Plaque-boucle à languettes repliées à plaque triangulaire à trois rivets en fer non damasquiné						
Forme boucle	Ovale	Matériaux boucle	Fer non damasquiné	L. boucle (cm)	2,8	l. boucle (cm)	4,8
Forme ardillon	Base incrustée	Matériaux ardillon					
Forme plaque	Triangulaire	Matériaux plaque		L. plaque (cm)	5,8	l. plaque (cm)	4,5
<input type="checkbox"/> Objet perdu	<input type="checkbox"/> Non reproduit	Position	au centre de la tombe, squelette pas conservé				

Commune	Eichstetten am Kaiserstuhl	Site	Wannenberg	N° sépulture	0076	N° inventaire	6
Type	Contre-plaque	Code typologique	CP.2b.A3				
Description	Contre-plaque triangulaire à trois rivets en fer non damasquiné						
Forme boucle		Matériaux boucle		L. boucle (cm)		l. boucle (cm)	
Forme ardillon		Matériaux ardillon					
Forme plaque	Triangulaire	Matériaux plaque		L. plaque (cm)	4,6	l. plaque (cm)	7,5
<input type="checkbox"/> Objet perdu	<input type="checkbox"/> Non reproduit	Position	au centre de la tombe, squelette pas conservé				

Commune	Eichstetten am Kaiserstuhl	Site	Wannenberg	N° sépulture	0076	N° inventaire	7
Type	Plaque dorsale	Code typologique	PD.2b.D4				
Description	Plaque dorsale quadrangulaire à quatre rivets en fer non damasquiné						
Forme boucle		Matériaux boucle		L. boucle (cm)		l. boucle (cm)	
Forme ardillon		Matériaux ardillon					
Forme plaque	Quadrangulaire	Matériaux plaque		L. plaque (cm)	3,8	l. plaque (cm)	4,6
<input type="checkbox"/> Objet perdu	<input type="checkbox"/> Non reproduit	Position	au centre de la tombe, squelette pas conservé				

Commune	Eichstetten am Kaiserstuhl	Site	Wannenberg	N° sépulture	0097	N° inventaire	2
Type	Boucle	Code typologique	B.2b.F.1				
Description	Boucle simple ovale à ardillon droit en fer non damasquiné						
Forme boucle	Ovale	Matériaux boucle	Fer non damasquiné	L. boucle (cm)	2,2	l. boucle (cm)	
Forme ardillon	Droit	Matériaux ardillon					
Forme plaque		Matériaux plaque		L. plaque (cm)		l. plaque (cm)	
<input type="checkbox"/> Objet perdu	<input type="checkbox"/> Non reproduit	Position	2 : au niveau du bassin				

Commune	Eichstetten am Kaiserstuhl	Site	Wannenberg	N° sépulture	0099	N° inventaire	2
Type	Boucle	Code typologique	B.2b.F.1				
Description	Boucle simple ovale à ardillon droit en fer non damasquiné						
Forme boucle	Ovale	Matériaux boucle	Fer non damasquiné	L. boucle (cm)	1,5	l. boucle (cm)	3,2
Forme ardillon	Droit	Matériaux ardillon					
Forme plaque		Matériaux plaque		L. plaque (cm)		l. plaque (cm)	
<input type="checkbox"/> Objet perdu	<input type="checkbox"/> Non reproduit	Position	2 : au niveau du bassin				

Commune	Eichstetten am Kaiserstuhl	Site	Wannenberg	N° sépulture	0100	N° inventaire	2
Type	Boucle	Code typologique	B.2b.F.0				
Description	Boucle simple ovale sans ardillon en fer non damasquiné						
Forme boucle	Ovale	Matériaux boucle	Fer non damasquiné	L. boucle (cm)	2	l. boucle (cm)	2,8
Forme ardillon	Non conservé	Matériaux ardillon					
Forme plaque		Matériaux plaque		L. plaque (cm)		l. plaque (cm)	
<input type="checkbox"/> Objet perdu	<input type="checkbox"/> Non reproduit	Position	2 : au niveau du bassin				

Commune	Eichstetten am Kaiserstuhl	Site	Wannenberg	N° sépulture	0102	N° inventaire	1
Type	Plaque-boucle	Code typologique	PBl.2b.A3				
Description	Plaque-boucle à languettes repliées à plaque triangulaire à trois rivets en fer non damasquiné						
Forme boucle	Ovale	Matériaux boucle	Fer non damasquiné	L. boucle (cm)	2,8	l. boucle (cm)	6
Forme ardillon	Droit	Matériaux ardillon					
Forme plaque	Triangulaire	Matériaux plaque		L. plaque (cm)	8,2	l. plaque (cm)	4,7
<input type="checkbox"/> Objet perdu	<input type="checkbox"/> Non reproduit	Position	4 : au niveau de l'abdomen				

Commune	Eichstetten am Kaiserstuhl	Site	Wannenberg	N° sépulture	0102	N° inventaire	2
Type	Contre-plaque	Code typologique	CP.2b.A3				
Description	Contre-plaque triangulaire à trois rivets en fer non damasquiné						
Forme boucle		Matériaux boucle		L. boucle (cm)		l. boucle (cm)	
Forme ardillon		Matériaux ardillon					
Forme plaque	Triangulaire	Matériaux plaque		L. plaque (cm)	9,5	l. plaque (cm)	6,1
<input type="checkbox"/> Objet perdu	<input type="checkbox"/> Non reproduit	Position	2 : au niveau du bassin				

Commune	Eichstetten am Kaiserstuhl	Site	Wannenberg	N° sépulture	0102	N° inventaire	3
Type	Plaque dorsale	Code typologique	PD.2b.D4				
Description	Plaque dorsale quadrangulaire à quatre rivets en fer non damasquiné						
Forme boucle		Matériaux boucle		L. boucle (cm)		l. boucle (cm)	
Forme ardillon		Matériaux ardillon					
Forme plaque	Quadrangulaire	Matériaux plaque		L. plaque (cm)	5,3	l. plaque (cm)	6
<input type="checkbox"/> Objet perdu	<input type="checkbox"/> Non reproduit	Position	2 : au niveau du bassin				

Commune	Eichstetten am Kaiserstuhl	Site	Wannenberg	N° sépulture	0106	N° inventaire	1
Type	Applique	Code typologique	M.2aB.Z.As				
Description	Applique simple de garniture multiple à décor zoomorphe en fer damasquiné bichrome						
Forme boucle		Matériaux boucle		L. boucle (cm)		l. boucle (cm)	
Forme ardillon		Matériaux ardillon					
Forme plaque	Linguiforme	Matériaux plaque	Fer damasquiné bichrome	L. plaque (cm)	1,9	l. plaque (cm)	3,4
<input type="checkbox"/> Objet perdu	<input type="checkbox"/> Non reproduit	Position	16 : entre les jambes				

Commune	Eichstetten am Kaiserstuhl	Site	Wannenberg	N° sépulture	0107	N° inventaire	1
Type	Boucle	Code typologique	B.2b.Ft.1				
Description	Boucle simple ovale à profil tronconique à ardillon droit en fer non damasquiné						
Forme boucle	Ovale	Matériaux boucle	Fer non damasquiné	L. boucle (cm)	2,5	l. boucle (cm)	4,1
Forme ardillon	Droit	Matériaux ardillon					
Forme plaque		Matériaux plaque		L. plaque (cm)		l. plaque (cm)	
<input type="checkbox"/> Objet perdu	<input type="checkbox"/> Non reproduit	Position	2 : au niveau du bassin				

Commune	Eichstetten am Kaiserstuhl	Site	Wannenberg	N° sépulture	0108	N° inventaire	6
Type	Boucle	Code typologique	B.2b.F.1				
Description	Boucle simple ovale à ardillon droit en fer non damasquiné						
Forme boucle	Ovale	Matériaux boucle	Fer non damasquiné	L. boucle (cm)	3,1	l. boucle (cm)	5,9
Forme ardillon	Droit	Matériaux ardillon					
Forme plaque		Matériaux plaque		L. plaque (cm)		l. plaque (cm)	
<input type="checkbox"/> Objet perdu	<input type="checkbox"/> Non reproduit	Position	2 : au niveau du bassin				

Commune	Eichstetten am Kaiserstuhl	Site	Wannenberg	N° sépulture	0110	N° inventaire	1
Type	Boucle	Code typologique	B.2b.F.1				
Description	Boucle simple ovale à ardillon droit en fer non damasquiné						
Forme boucle	Ovale	Matériaux boucle	Fer non damasquiné	L. boucle (cm)	2,3	l. boucle (cm)	4
Forme ardillon	Droit	Matériaux ardillon					
Forme plaque		Matériaux plaque		L. plaque (cm)		l. plaque (cm)	
<input type="checkbox"/> Objet perdu	<input type="checkbox"/> Non reproduit	Position	2 : au niveau du bassin				

Commune	Eichstetten am Kaiserstuhl	Site	Wannenberg	N° sépulture	0111	N° inventaire	2
Type	Boucle	Code typologique	B.2b.F.1				
Description	Boucle simple ovale à ardillon droit en fer non damasquiné						
Forme boucle	Ovale	Matériaux boucle	Fer non damasquiné	L. boucle (cm)	2,5	l. boucle (cm)	3,8
Forme ardillon	Droit	Matériaux ardillon					
Forme plaque		Matériaux plaque		L. plaque (cm)		l. plaque (cm)	
<input type="checkbox"/> Objet perdu	<input type="checkbox"/> Non reproduit	Position	2 : au niveau du bassin				

Commune	Eichstetten am Kaiserstuhl	Site	Wannenberg	N° sépulture	0112	N° inventaire	7
Type	Boucle	Code typologique	B.1.F.11				
Description	Boucle simple ovale à ardillon à base scutiforme en métal non ferreux						
Forme boucle	Ovale	Matériaux boucle	Argent sur âme en fer	L. boucle (cm)	3,2	l. boucle (cm)	4
Forme ardillon	Base scutiforme	Matériaux ardillon	Argent				
Forme plaque		Matériaux plaque		L. plaque (cm)		l. plaque (cm)	
<input type="checkbox"/> Objet perdu	<input type="checkbox"/> Non reproduit	Position	2 : au niveau du bassin				

Commune	Eichstetten am Kaiserstuhl	Site	Wannenberg	N° sépulture	0113	N° inventaire	1
Type	Boucle	Code typologique	B.2b.F.1				
Description	Boucle simple ovale à ardillon droit en fer non damasquiné						
Forme boucle	Ovale	Matériaux boucle	Fer non damasquiné	L. boucle (cm)	2,1	l. boucle (cm)	
Forme ardillon	Droit	Matériaux ardillon					
Forme plaque		Matériaux plaque		L. plaque (cm)		l. plaque (cm)	
<input type="checkbox"/> Objet perdu	<input type="checkbox"/> Non reproduit	Position	2 : au niveau du bassin				

Commune	Eichstetten am Kaiserstuhl	Site	Wannenberg	N° sépulture	0114	N° inventaire	1
Type	Boucle	Code typologique	B.2b.Ft.0				
Description	Boucle simple ovale à profil tronconique sans ardillon en fer non damasquiné						
Forme boucle	Ovale	Matériaux boucle	Fer non damasquiné	L. boucle (cm)	2,8	l. boucle (cm)	4,1
Forme ardillon	Aucun	Matériaux ardillon					
Forme plaque		Matériaux plaque		L. plaque (cm)		l. plaque (cm)	
<input type="checkbox"/> Objet perdu	<input type="checkbox"/> Non reproduit	Position	14 : indéterminé				

Commune	Eichstetten am Kaiserstuhl	Site	Wannenberg	N° sépulture	0116	N° inventaire	1
Type	Indéterminé	Code typologique	N.2b				
Description	Élément indéterminé en fer non damasquiné						
Forme boucle		Matériaux boucle		L. boucle (cm)		l. boucle (cm)	
Forme ardillon		Matériaux ardillon					
Forme plaque	Ronde	Matériaux plaque		L. plaque (cm)	5,7	l. plaque (cm)	5,7
<input type="checkbox"/> Objet perdu	<input type="checkbox"/> Non reproduit	Position	7 : au niveau du fémur droit				

Commune	Eichstetten am Kaiserstuhl	Site	Wannenberg	N° sépulture	0118	N° inventaire	5
Type	Boucle	Code typologique	B.2b.Ft.1				
Description	Boucle simple ovale à profil tronconique à ardillon droit en fer non damasquiné						
Forme boucle	Ovale	Matériaux boucle	Fer non damasquiné	L. boucle (cm)	3,3	l. boucle (cm)	4,6
Forme ardillon	Droit	Matériaux ardillon					
Forme plaque		Matériaux plaque		L. plaque (cm)		l. plaque (cm)	
<input type="checkbox"/> Objet perdu	<input type="checkbox"/> Non reproduit	Position	2 : au niveau du bassin				

Commune	Eichstetten am Kaiserstuhl	Site	Wannenberg	N° sépulture	0123	N° inventaire	2
Type	Boucle	Code typologique	B.2b.F.1				
Description	Boucle simple ovale à ardillon droit en fer non damasquiné						
Forme boucle	Ovale	Matériaux boucle	Fer non damasquiné	L. boucle (cm)	2,2	l. boucle (cm)	2,8
Forme ardillon	Droit	Matériaux ardillon					
Forme plaque		Matériaux plaque		L. plaque (cm)		l. plaque (cm)	
<input type="checkbox"/> Objet perdu	<input type="checkbox"/> Non reproduit	Position	2 : au niveau du bassin				

Commune	Eichstetten am Kaiserstuhl	Site	Wannenberg	N° sépulture	0124	N° inventaire	1
Type	Boucle	Code typologique	B.2b.F.1				
Description	Boucle simple ovale à ardillon droit en fer non damasquiné						
Forme boucle	Ovale	Matériaux boucle	Fer non damasquiné	L. boucle (cm)	2,6	l. boucle (cm)	4,3
Forme ardillon	Droit	Matériaux ardillon					
Forme plaque		Matériaux plaque		L. plaque (cm)		l. plaque (cm)	
<input type="checkbox"/> Objet perdu	<input type="checkbox"/> Non reproduit	Position	16 : entre les jambes				

Commune	Eichstetten am Kaiserstuhl	Site	Wannenberg	N° sépulture	0125	N° inventaire	10
Type	Applique	Code typologique	Aa.2b.A				
Description	Applique ajourée triangulaire en fer non damasquiné						
Forme boucle		Matériaux boucle		L. boucle (cm)		l. boucle (cm)	
Forme ardillon		Matériaux ardillon					
Forme plaque	Triangulaire	Matériaux plaque		L. plaque (cm)	2,5	l. plaque (cm)	4,4
<input type="checkbox"/> Objet perdu	<input type="checkbox"/> Non reproduit	Position	7 : au niveau du fémur droit				

Commune	Eichstetten am Kaiserstuhl	Site	Wannenberg	N° sépulture	0125	N° inventaire	7
Type	Plaque-boucle	Code typologique	PBI.2b.F3				
Description	Plaque-boucle à languettes repliées à plaque linguiforme à trois rivets en fer non damasquiné						
Forme boucle	Ovale	Matériaux boucle	Fer non damasquiné	L. boucle (cm)		l. boucle (cm)	
Forme ardillon	Non conservé	Matériaux ardillon					
Forme plaque	Linguiforme	Matériaux plaque		L. plaque (cm)	8,7	l. plaque (cm)	4,8
<input type="checkbox"/> Objet perdu	<input type="checkbox"/> Non reproduit	Position	4 : au niveau de l'abdomen				

Commune	Eichstetten am Kaiserstuhl	Site	Wannenberg	N° sépulture	0125	N° inventaire	8
Type	Contre-plaque	Code typologique	CP.2b.F3				
Description	Contre-plaque linguiforme à trois rivets en fer non damasquiné						
Forme boucle		Matériaux boucle		L. boucle (cm)		l. boucle (cm)	
Forme ardillon		Matériaux ardillon					
Forme plaque	Linguiforme	Matériaux plaque		L. plaque (cm)	10,5	l. plaque (cm)	5
<input type="checkbox"/> Objet perdu	<input type="checkbox"/> Non reproduit	Position	4 : au niveau de l'abdomen				

Commune	Eichstetten am Kaiserstuhl	Site	Wannenberg	N° sépulture	0125	N° inventaire	9
Type	Plaque dorsale	Code typologique	PD.2b.D4				
Description	Plaque dorsale quadrangulaire à quatre rivets en fer non damasquiné						
Forme boucle		Matériaux boucle		L. boucle (cm)		l. boucle (cm)	
Forme ardillon		Matériaux ardillon					
Forme plaque	Quadrangulaire	Matériaux plaque		L. plaque (cm)	4,6	l. plaque (cm)	5,7
<input type="checkbox"/> Objet perdu	<input type="checkbox"/> Non reproduit	Position	2 : au niveau du bassin				

Commune	Eichstetten am Kaiserstuhl	Site	Wannenberg	N° sépulture	0126	N° inventaire	5
Type	Plaque-boucle	Code typologique	PBI.2aB.Bef3.d0d4f				
Description	Plaque-boucle à languettes repliées à plaque trapézoïdale étroite à contours festonnés à trois rivets, fond plaqué d'argent et entrelacs filiformes en fer damasquiné bichrome						
Forme boucle	Ovale	Matériaux boucle	Fer damasquiné bichrome	L. boucle (cm)	2,9	l. boucle (cm)	4,3
Forme ardillon	Base incrustée	Matériaux ardillon	Fer damasquiné bichrome				
Forme plaque	Trapézoïdale	Matériaux plaque	Fer damasquiné bichrome	L. plaque (cm)	6	l. plaque (cm)	2,4
<input type="checkbox"/> Objet perdu	<input type="checkbox"/> Non reproduit	Position	14 : indéterminé				

Commune	Eichstetten am Kaiserstuhl	Site	Wannenberg	N° sépulture	0195	N° inventaire	7
Type	Contre-plaque	Code typologique	CP.2b.F3				
Description	Contre-plaque linguiforme à trois rivets en fer non damasquiné						
Forme boucle		Matériaux boucle		L. boucle (cm)		I. boucle (cm)	
Forme ardillon		Matériaux ardillon					
Forme plaque	Linguiforme	Matériaux plaque		L. plaque (cm)	10	I. plaque (cm)	6
<input type="checkbox"/> Objet perdu	<input type="checkbox"/> Non reproduit	Position	5 : au niveau du fémur gauche				

Commune	Eichstetten am Kaiserstuhl	Site	Wannenberg	N° sépulture	0195	N° inventaire	8
Type	Plaque dorsale	Code typologique	PD.2b.D4				
Description	Plaque dorsale quadrangulaire à quatre rivets en fer non damasquiné						
Forme boucle		Matériaux boucle		L. boucle (cm)		I. boucle (cm)	
Forme ardillon		Matériaux ardillon					
Forme plaque	Quadrangulaire	Matériaux plaque		L. plaque (cm)	5,3	I. plaque (cm)	6,4
<input type="checkbox"/> Objet perdu	<input type="checkbox"/> Non reproduit	Position	16 : entre les jambes				

Commune	Eichstetten am Kaiserstuhl	Site	Wannenberg	N° sépulture	0197	N° inventaire	2
Type	Boucle	Code typologique	B.2b.F.0				
Description	Boucle simple ovale sans ardillon en fer non damasquiné						
Forme boucle	Ovale	Matériaux boucle	Fer non damasquiné	L. boucle (cm)	2,8	I. boucle (cm)	4,6
Forme ardillon	Aucun	Matériaux ardillon					
Forme plaque		Matériaux plaque		L. plaque (cm)		I. plaque (cm)	
<input type="checkbox"/> Objet perdu	<input type="checkbox"/> Non reproduit	Position	2 : au niveau du bassin				

Commune	Eichstetten am Kaiserstuhl	Site	Wannenberg	N° sépulture	0198	N° inventaire	1
Type	Boucle	Code typologique	B.2b.F.1				
Description	Boucle simple ovale à ardillon droit en fer non damasquiné						
Forme boucle	Ovale	Matériaux boucle	Fer non damasquiné	L. boucle (cm)	1,9	I. boucle (cm)	2,8
Forme ardillon	Droit	Matériaux ardillon					
Forme plaque		Matériaux plaque		L. plaque (cm)		I. plaque (cm)	
<input type="checkbox"/> Objet perdu	<input type="checkbox"/> Non reproduit	Position	2 : au niveau du bassin				

Commune	Eichstetten am Kaiserstuhl	Site	Wannenberg	N° sépulture	0199	N° inventaire	1
Type	Boucle	Code typologique	B.2b.F.1				
Description	Boucle simple ovale à ardillon droit en fer non damasquiné						
Forme boucle	Ovale	Matériaux boucle	Fer non damasquiné	L. boucle (cm)	2,4	I. boucle (cm)	4,7
Forme ardillon	Droit	Matériaux ardillon					
Forme plaque		Matériaux plaque		L. plaque (cm)		I. plaque (cm)	
<input type="checkbox"/> Objet perdu	<input type="checkbox"/> Non reproduit	Position	15 : remanié				

Commune	Eichstetten am Kaiserstuhl	Site	Wannenberg	N° sépulture	0200	N° inventaire	2
Type	Plaque-boucle	Code typologique	PBI.2b.D0				
Description	Plaque-boucle à languettes repliées à plaque quadrangulaire en fer non damasquiné						
Forme boucle	Ovale	Matériaux boucle	Argent	L. boucle (cm)	3	I. boucle (cm)	4
Forme ardillon	Base scutiforme	Matériaux ardillon	Argent				
Forme plaque	Quadrangulaire	Matériaux plaque		L. plaque (cm)	1,9	I. plaque (cm)	1,9
<input type="checkbox"/> Objet perdu	<input type="checkbox"/> Non reproduit	Position	4 : au niveau de l'abdomen				

Commune	Eichstetten am Kaiserstuhl	Site	Wannenberg	N° sépulture	0201	N° inventaire	2
Type	Plaque-boucle	Code typologique	PBI.2b.F3				
Description	Plaque-boucle à languettes repliées à plaque linguiforme à trois rivets en fer non damasquiné						
Forme boucle	Ovale	Matériaux boucle	Fer non damasquiné	L. boucle (cm)	3,1	I. boucle (cm)	6,3
Forme ardillon	Base incrustée	Matériaux ardillon					
Forme plaque	Linguiforme	Matériaux plaque		L. plaque (cm)	9,3	I. plaque (cm)	5,9
<input type="checkbox"/> Objet perdu	<input type="checkbox"/> Non reproduit	Position	7 : au niveau du fémur droit				

Commune	Eichstetten am Kaiserstuhl	Site	Wannenberg	N° sépulture	0201	N° inventaire	3
Type	Contre-plaque	Code typologique	CP.2b.F3				
Description	Contre-plaque linguiforme à trois rivets en fer non damasquiné						
Forme boucle		Matériaux boucle		L. boucle (cm)		I. boucle (cm)	
Forme ardillon		Matériaux ardillon					
Forme plaque	Linguiforme	Matériaux plaque		L. plaque (cm)	10,1	I. plaque (cm)	6
<input type="checkbox"/> Objet perdu	<input type="checkbox"/> Non reproduit	Position	17 : au niveau du tibia gauche				

Commune	Eichstetten am Kaiserstuhl	Site	Wannenberg	N° sépulture	0201	N° inventaire	4
Type	Plaque dorsale	Code typologique	PD.2b.D4				
Description	Plaque dorsale quadrangulaire à quatre rivets en fer non damasquiné						
Forme boucle		Matériaux boucle		L. boucle (cm)		I. boucle (cm)	
Forme ardillon		Matériaux ardillon					
Forme plaque	Quadrangulaire	Matériaux plaque		L. plaque (cm)	5,5	I. plaque (cm)	6
<input type="checkbox"/> Objet perdu	<input type="checkbox"/> Non reproduit	Position	16 : entre les jambes				

Commune	Eichstetten am Kaiserstuhl	Site	Wannenberg	N° sépulture	0201	N° inventaire	5
Type	Applique	Code typologique	Aa.1.B				
Description	Applique ajourée trapézoïdale en métal non ferreux						
Forme boucle		Matériaux boucle		L. boucle (cm)		I. boucle (cm)	
Forme ardillon		Matériaux ardillon					
Forme plaque	Trapézoïdale	Matériaux plaque	Alliage cuivreux	L. plaque (cm)	1	I. plaque (cm)	4,7
<input type="checkbox"/> Objet perdu	<input type="checkbox"/> Non reproduit	Position	16 : entre les jambes				

Commune	Eichstetten am Kaiserstuhl	Site	Wannenberg	N° sépulture	0201	N° inventaire	6
Type	Applique	Code typologique	Aa.1.B				
Description	Applique ajourée trapézoïdale en métal non ferreux						
Forme boucle		Matériaux boucle		L. boucle (cm)		I. boucle (cm)	
Forme ardillon		Matériaux ardillon					
Forme plaque	Trapézoïdale	Matériaux plaque	Alliage cuivreux	L. plaque (cm)		I. plaque (cm)	
<input type="checkbox"/> Objet perdu	<input type="checkbox"/> Non reproduit	Position					

Commune	Eichstetten am Kaiserstuhl	Site	Wannenberg	N° sépulture	0203	N° inventaire	1
Type	Boucle	Code typologique	B.2b.F.1				
Description	Boucle simple ovale à ardillon droit en fer non damasquiné						
Forme boucle	Ovale	Matériaux boucle	Fer non damasquiné	L. boucle (cm)	2,9	I. boucle (cm)	4,8
Forme ardillon	Droit	Matériaux ardillon					
Forme plaque		Matériaux plaque		L. plaque (cm)		I. plaque (cm)	
<input type="checkbox"/> Objet perdu	<input type="checkbox"/> Non reproduit	Position	7 : au niveau du fémur droit				

Commune	Eichstetten am Kaiserstuhl	Site	Wannenberg	N° sépulture	0208	N° inventaire	5
Type	Contre-plaque	Code typologique	CP.2b.F3				
Description	Contre-plaque linguiforme à trois rivets en fer non damasquiné						
Forme boucle		Matériaux boucle		L. boucle (cm)		I. boucle (cm)	
Forme ardillon		Matériaux ardillon					
Forme plaque	Linguiforme	Matériaux plaque		L. plaque (cm)	4,9	I. plaque (cm)	3,6
<input type="checkbox"/> Objet perdu	<input type="checkbox"/> Non reproduit	Position	3 : au niveau du thorax				

Commune	Eichstetten am Kaiserstuhl	Site	Wannenberg	N° sépulture	0208	N° inventaire	6
Type	Plaque dorsale	Code typologique	PD.2b.D4				
Description	Plaque dorsale quadrangulaire à quatre rivets en fer non damasquiné						
Forme boucle		Matériaux boucle		L. boucle (cm)		I. boucle (cm)	
Forme ardillon		Matériaux ardillon					
Forme plaque	Quadrangulaire	Matériaux plaque		L. plaque (cm)	3,4	I. plaque (cm)	3,6
<input type="checkbox"/> Objet perdu	<input type="checkbox"/> Non reproduit	Position	3 : au niveau du thorax				

Commune	Eichstetten am Kaiserstuhl	Site	Wannenberg	N° sépulture	0210B	N° inventaire	10
Type	Applique	Code typologique	Aa.2b.A				
Description	Applique ajourée triangulaire en fer non damasquiné						
Forme boucle		Matériaux boucle		L. boucle (cm)		I. boucle (cm)	
Forme ardillon		Matériaux ardillon					
Forme plaque	Triangulaire	Matériaux plaque		L. plaque (cm)	2,1	I. plaque (cm)	3,9
<input type="checkbox"/> Objet perdu	<input type="checkbox"/> Non reproduit	Position	12 : au niveau de la main droite				

Commune	Eichstetten am Kaiserstuhl	Site	Wannenberg	N° sépulture	0210B	N° inventaire	11
Type	Applique	Code typologique	Aa.2b.A				
Description	Applique ajourée triangulaire en fer non damasquiné						
Forme boucle		Matériaux boucle		L. boucle (cm)		I. boucle (cm)	
Forme ardillon		Matériaux ardillon					
Forme plaque	Triangulaire	Matériaux plaque		L. plaque (cm)	2,3	I. plaque (cm)	3,9
<input type="checkbox"/> Objet perdu	<input type="checkbox"/> Non reproduit	Position	2 : au niveau du bassin				

Commune	Eichstetten am Kaiserstuhl	Site	Wannenberg	N° sépulture	0210B	N° inventaire	5
Type	Plaque-boucle	Code typologique	PBI.2b.F3				
Description	Plaque-boucle à languettes repliées à plaque linguiforme à trois rivets en fer non damasquiné						
Forme boucle	Ovale	Matériaux boucle	Fer non damasquiné	L. boucle (cm)	3,3	I. boucle (cm)	6,3
Forme ardillon	Base fongiforme	Matériaux ardillon					
Forme plaque	Linguiforme	Matériaux plaque		L. plaque (cm)	8	I. plaque (cm)	5
<input type="checkbox"/> Objet perdu	<input type="checkbox"/> Non reproduit	Position	7 : au niveau du fémur droit				

Commune	Eichstetten am Kaiserstuhl	Site	Wannenberg	N° sépulture	0210B	N° inventaire	6
Type	Contre-plaque	Code typologique	CP.2b.F3				
Description	Contre-plaque linguiforme à trois rivets en fer non damasquiné						
Forme boucle		Matériaux boucle		L. boucle (cm)		I. boucle (cm)	
Forme ardillon		Matériaux ardillon					
Forme plaque	Linguiforme	Matériaux plaque		L. plaque (cm)	9,3	I. plaque (cm)	5
<input type="checkbox"/> Objet perdu	<input type="checkbox"/> Non reproduit	Position	19 : au nord du défunt				

Commune	Eichstetten am Kaiserstuhl	Site	Wannenberg	N° sépulture	0210B	N° inventaire	7
Type	Plaque dorsale	Code typologique	PD.2b.D4				
Description	Plaque dorsale quadrangulaire à quatre rivets en fer non damasquiné						
Forme boucle		Matériaux boucle		L. boucle (cm)		I. boucle (cm)	
Forme ardillon		Matériaux ardillon					
Forme plaque	Quadrangulaire	Matériaux plaque		L. plaque (cm)	4,1	I. plaque (cm)	5,5
<input type="checkbox"/> Objet perdu	<input type="checkbox"/> Non reproduit	Position	16 : entre les jambes				

Commune	Eichstetten am Kaiserstuhl	Site	Wannenberg	N° sépulture	0210B	N° inventaire	8
Type	Applique	Code typologique	Aa.2b.A				
Description	Applique ajourée triangulaire en fer non damasquiné						
Forme boucle		Matériaux boucle		L. boucle (cm)		I. boucle (cm)	
Forme ardillon		Matériaux ardillon					
Forme plaque	Triangulaire	Matériaux plaque		L. plaque (cm)	2,6	I. plaque (cm)	4,5
<input type="checkbox"/> Objet perdu	<input type="checkbox"/> Non reproduit	Position	7 : au niveau du fémur droit				

Commune	Eichstetten am Kaiserstuhl	Site	Wannenberg	N° sépulture	0210B	N° inventaire	9
Type	Applique	Code typologique	Aa.1.A				
Description	Applique ajourée triangulaire en métal non ferreux						
Forme boucle		Matériaux boucle		L. boucle (cm)		I. boucle (cm)	
Forme ardillon		Matériaux ardillon					
Forme plaque	Triangulaire	Matériaux plaque	Alliage cuivreux	L. plaque (cm)	2,4	I. plaque (cm)	4,8
<input type="checkbox"/> Objet perdu	<input type="checkbox"/> Non reproduit	Position	7 : au niveau du fémur droit				

Commune	Eichstetten am Kaiserstuhl	Site	Wannenberg	N° sépulture	0211	N° inventaire	3
Type	Boucle	Code typologique	B.2b.F.1				
Description	Boucle simple ovale à ardillon droit en fer non damasquiné						
Forme boucle	Ovale	Matériaux boucle	Fer non damasquiné	L. boucle (cm)	2,6	I. boucle (cm)	5
Forme ardillon	Droit	Matériaux ardillon					
Forme plaque		Matériaux plaque		L. plaque (cm)		I. plaque (cm)	
<input type="checkbox"/> Objet perdu	<input type="checkbox"/> Non reproduit	Position	2 : au niveau du bassin				

Commune	Eichstetten am Kaiserstuhl	Site	Wannenberg	N° sépulture	0214	N° inventaire	5
Type	Plaque-boucle	Code typologique	PBI.2aB.Ff3.d0d13f				
Description	Plaque-boucle à languettes repliées à plaque linguiforme à contours festonnés à trois rivets, fond plaqué d'argent et monstres entrelacés filiformes en fer damasquiné bichrome						
Forme boucle	Ovale	Matériaux boucle	Fer damasquiné bichrome	L. boucle (cm)	3,9	I. boucle (cm)	5,4
Forme ardillon	Non conservé	Matériaux ardillon					
Forme plaque	Linguiforme	Matériaux plaque	Fer damasquiné bichrome	L. plaque (cm)	7	I. plaque (cm)	3,4
<input type="checkbox"/> Objet perdu	<input type="checkbox"/> Non reproduit	Position	2 : au niveau du bassin				

Commune	Eichstetten am Kaiserstuhl	Site	Wannenberg	N° sépulture	0250	N° inventaire	7
Type	Plaque dorsale	Code typologique	PD.2b.D4				
Description	Plaque dorsale quadrangulaire à quatre rivets en fer non damasquiné						
Forme boucle		Matériaux boucle		L. boucle (cm)		I. boucle (cm)	
Forme ardillon		Matériaux ardillon					
Forme plaque	Quadrangulaire	Matériaux plaque		L. plaque (cm)	7,2	I. plaque (cm)	5,6
<input type="checkbox"/> Objet perdu	<input type="checkbox"/> Non reproduit	Position	2 : au niveau du bassin				

Commune	Eichstetten am Kaiserstuhl	Site	Wannenberg	N° sépulture	0250	N° inventaire	8
Type	Applique	Code typologique	Aa.2b.A				
Description	Applique ajourée triangulaire en fer non damasquiné						
Forme boucle		Matériaux boucle		L. boucle (cm)		I. boucle (cm)	
Forme ardillon		Matériaux ardillon					
Forme plaque	Triangulaire	Matériaux plaque		L. plaque (cm)	2,2	I. plaque (cm)	6
<input type="checkbox"/> Objet perdu	<input type="checkbox"/> Non reproduit	Position	7 : au niveau du fémur droit				

Commune	Eichstetten am Kaiserstuhl	Site	Wannenberg	N° sépulture	0250	N° inventaire	9
Type	Applique	Code typologique	Aa.2b.A				
Description	Applique ajourée triangulaire en fer non damasquiné						
Forme boucle		Matériaux boucle		L. boucle (cm)		I. boucle (cm)	
Forme ardillon		Matériaux ardillon					
Forme plaque	Triangulaire	Matériaux plaque		L. plaque (cm)	2	I. plaque (cm)	5,6
<input type="checkbox"/> Objet perdu	<input type="checkbox"/> Non reproduit	Position	2 : au niveau du bassin				

Commune	Eichstetten am Kaiserstuhl	Site	Wannenberg	N° sépulture	0254	N° inventaire	1
Type	Boucle	Code typologique	B.2b.F.0				
Description	Boucle simple ovale sans ardillon en fer non damasquiné						
Forme boucle	Ovale	Matériaux boucle	Fer non damasquiné	L. boucle (cm)	2,5	I. boucle (cm)	3,9
Forme ardillon	Non conservé	Matériaux ardillon					
Forme plaque		Matériaux plaque		L. plaque (cm)		I. plaque (cm)	
<input type="checkbox"/> Objet perdu	<input type="checkbox"/> Non reproduit	Position	2 : au niveau du bassin				

Commune	Eichstetten am Kaiserstuhl	Site	Wannenberg	N° sépulture	0255	N° inventaire	1
Type	Boucle	Code typologique	B.2b.Ft.1				
Description	Boucle simple ovale à profil tronconique à ardillon droit en fer non damasquiné						
Forme boucle	Ovale	Matériaux boucle	Fer non damasquiné	L. boucle (cm)	2,6	I. boucle (cm)	4,7
Forme ardillon	Droit	Matériaux ardillon					
Forme plaque		Matériaux plaque		L. plaque (cm)		I. plaque (cm)	
<input type="checkbox"/> Objet perdu	<input type="checkbox"/> Non reproduit	Position	16 : entre les jambes				

Commune	Eichstetten am Kaiserstuhl	Site	Wannenberg	N° sépulture	0256	N° inventaire	2
Type	Plaque-boucle	Code typologique	PBI.2b.F3				
Description	Plaque-boucle à languettes repliées à plaque linguiforme à trois rivets en fer non damasquiné						
Forme boucle	Ovale	Matériaux boucle	Fer non damasquiné	L. boucle (cm)	3,5	I. boucle (cm)	6
Forme ardillon	Indéterminé	Matériaux ardillon					
Forme plaque	Linguiforme	Matériaux plaque		L. plaque (cm)	6,1	I. plaque (cm)	5,1
<input type="checkbox"/> Objet perdu	<input type="checkbox"/> Non reproduit	Position	16 : entre les jambes				

Commune	Eichstetten am Kaiserstuhl	Site	Wannenberg	N° sépulture	0256	N° inventaire	3
Type	Plaque dorsale	Code typologique	PD.2b.D4				
Description	Plaque dorsale quadrangulaire à quatre rivets en fer non damasquiné						
Forme boucle		Matériaux boucle		L. boucle (cm)		I. boucle (cm)	
Forme ardillon		Matériaux ardillon					
Forme plaque	Quadrangulaire	Matériaux plaque		L. plaque (cm)	5,1	I. plaque (cm)	6,1
<input type="checkbox"/> Objet perdu	<input type="checkbox"/> Non reproduit	Position	17 : au niveau du tibia gauche				

Commune	Eichstetten am Kaiserstuhl	Site	Wannenberg	N° sépulture	0256	N° inventaire	4
Type	Contre-plaque	Code typologique	CP.2b.D4				
Description	Contre-plaque quadrangulaire à quatre rivets en fer non damasquiné						
Forme boucle		Matériaux boucle		L. boucle (cm)		I. boucle (cm)	
Forme ardillon		Matériaux ardillon					
Forme plaque	Quadrangulaire	Matériaux plaque		L. plaque (cm)	6,3	I. plaque (cm)	5,8
<input type="checkbox"/> Objet perdu	<input type="checkbox"/> Non reproduit	Position	16 : entre les jambes				

Commune	Eichstetten am Kaiserstuhl	Site	Wannenberg	N° sépulture	0257	N° inventaire	2
Type	Plaque-boucle	Code typologique	PBI.2aM.F3.d0d18bpo				
Description	Plaque-boucle à languettes repliées à plaque linguiforme à trois rivets, fond plaqué d'argent et motifs de vanneries en bandes pointillées en fer damasquiné monochrome						
Forme boucle	Ovale	Matériaux boucle	Fer non damasquiné	L. boucle (cm)	3	I. boucle (cm)	5,6
Forme ardillon	Base scutiforme	Matériaux ardillon					
Forme plaque	Linguiforme	Matériaux plaque	Fer damasquiné monochrome (argent)	L. plaque (cm)	9,6	I. plaque (cm)	6,1
<input type="checkbox"/> Objet perdu	<input type="checkbox"/> Non reproduit	Position	21 : au niveau du genou droit				

Commune	Eichstetten am Kaiserstuhl	Site	Wannenberg	N° sépulture	0257	N° inventaire	3
Type	Contre-plaque	Code typologique	CP.2aM.F3.d2				
Description	Contre-plaque linguiforme à trois rivets et décor indéterminé en fer damasquiné monochrome						
Forme boucle		Matériaux boucle		L. boucle (cm)		I. boucle (cm)	
Forme ardillon		Matériaux ardillon					
Forme plaque	Linguiforme	Matériaux plaque	Fer damasquiné monochrome (argent)	L. plaque (cm)	10,1	I. plaque (cm)	6,5
<input type="checkbox"/> Objet perdu	<input type="checkbox"/> Non reproduit	Position	18 : au niveau du tibia droit				

Commune	Eichstetten am Kaiserstuhl	Site	Wannenberg	N° sépulture	0257	N° inventaire	4
Type	Plaque dorsale	Code typologique	PD.2aM.D4.d0d2bpo				
Description	Plaque dorsale quadrangulaire à quatre rivets, fond plaqué d'argent et décor indéterminé en bandes pointillées en fer damasquiné monochrome						
Forme boucle		Matériaux boucle		L. boucle (cm)		I. boucle (cm)	
Forme ardillon		Matériaux ardillon					
Forme plaque	Quadrangulaire	Matériaux plaque	Fer damasquiné monochrome (argent)	L. plaque (cm)	6,3	I. plaque (cm)	6,3
<input type="checkbox"/> Objet perdu	<input type="checkbox"/> Non reproduit	Position	18 : au niveau du tibia droit				

Commune	Endingen am Kaiserstuhl	Site	Diel-Burg	N° sépulture	0022	N° inventaire	3
Type	Boucle	Code typologique	B.2b.Ft.4				
Description	Boucle simple ovale à profil tronconique à ardillon à base ronde en fer non damasquiné						
Forme boucle	Ovale	Matériaux boucle	Fer non damasquiné	L. boucle (cm)	3	l. boucle (cm)	3,9
Forme ardillon	Base incrustée	Matériaux ardillon					
Forme plaque		Matériaux plaque		L. plaque (cm)		l. plaque (cm)	
<input type="checkbox"/> Objet perdu	<input type="checkbox"/> Non reproduit	Position	15 : remanié				

Commune	Endingen am Kaiserstuhl	Site	Diel-Burg	N° sépulture	0026	N° inventaire	4a
Type	Contre-plaque	Code typologique	CP.2aN.F2.d1d4				
Description	Contre-plaque linguiforme à deux rivets, fond hachuré et entrelacs en fer damasquiné indéterminé						
Forme boucle		Matériaux boucle		L. boucle (cm)		l. boucle (cm)	
Forme ardillon		Matériaux ardillon					
Forme plaque	Linguiforme	Matériaux plaque	Fer damasquiné indéterminé	L. plaque (cm)	8,2	l. plaque (cm)	5,1
<input type="checkbox"/> Objet perdu	<input type="checkbox"/> Non reproduit	Position	5 : au niveau du fémur gauche				

Commune	Endingen am Kaiserstuhl	Site	Diel-Burg	N° sépulture	0026	N° inventaire	4c
Type	Applique	Code typologique	Aa.1.B				
Description	Applique ajourée trapézoïdale en métal non ferreux						
Forme boucle		Matériaux boucle		L. boucle (cm)		l. boucle (cm)	
Forme ardillon		Matériaux ardillon					
Forme plaque	Trapézoïdale	Matériaux plaque	Alliage cuivreux	L. plaque (cm)	1,8	l. plaque (cm)	4,7
<input type="checkbox"/> Objet perdu	<input type="checkbox"/> Non reproduit	Position	17 : au niveau du tibia gauche				

Commune	Endingen am Kaiserstuhl	Site	Diel-Burg	N° sépulture	0026	N° inventaire	5
Type	Boucle	Code typologique	B.2b.I				
Description	Boucle simple de forme indéterminée en fer non damasquiné						
Forme boucle	Indéterminé	Matériaux boucle	Fer non damasquiné	L. boucle (cm)		l. boucle (cm)	
Forme ardillon	Non conservé	Matériaux ardillon					
Forme plaque		Matériaux plaque		L. plaque (cm)		l. plaque (cm)	
<input type="checkbox"/> Objet perdu	<input type="checkbox"/> Non reproduit	Position	2 : au niveau du bassin				

Commune	Endingen am Kaiserstuhl	Site	Diel-Burg	N° sépulture	0029	N° inventaire	4a
Type	Contre-plaque	Code typologique	CP.2aB.Ff0.d1d4				
Description	Contre-plaque linguiforme à contours festonnés à fond hachuré et entrelacs en fer damasquiné bichrome						
Forme boucle		Matériaux boucle		L. boucle (cm)		l. boucle (cm)	
Forme ardillon		Matériaux ardillon					
Forme plaque	Linguiforme	Matériaux plaque	Fer damasquiné bichrome	L. plaque (cm)	10,4	l. plaque (cm)	5,5
<input type="checkbox"/> Objet perdu	<input type="checkbox"/> Non reproduit	Position	15 : remanié				

Commune	Endingen am Kaiserstuhl	Site	Diel-Burg	N° sépulture	0029	N° inventaire	4b
Type	Plaque dorsale	Code typologique	PD.2aB.D4.d22f				
Description	Plaque dorsale quadrangulaire à quatre rivets, demi-cercles filiforme en fer damasquiné bichrome						
Forme boucle		Matériaux boucle		L. boucle (cm)		l. boucle (cm)	
Forme ardillon		Matériaux ardillon					
Forme plaque	Quadrangulaire	Matériaux plaque	Fer damasquiné bichrome	L. plaque (cm)	6,5	l. plaque (cm)	5,9
<input type="checkbox"/> Objet perdu	<input type="checkbox"/> Non reproduit	Position	15 : remanié				

Commune	Endingen am Kaiserstuhl	Site	Diel-Burg	N° sépulture	0032	N° inventaire	1
Type	Boucle	Code typologique	B.2b.Ft.0				
Description	Boucle simple ovale à profil tronconique sans ardillon en fer non damasquiné						
Forme boucle	Ovale	Matériaux boucle	Fer non damasquiné	L. boucle (cm)	2,2	l. boucle (cm)	3,6
Forme ardillon	Non conservé	Matériaux ardillon					
Forme plaque		Matériaux plaque		L. plaque (cm)		l. plaque (cm)	
<input type="checkbox"/> Objet perdu	<input type="checkbox"/> Non reproduit	Position	2 : au niveau du bassin				

Commune	Endingen am Kaiserstuhl	Site	Diel-Burg	N° sépulture	0035	N° inventaire	3
Type	Boucle	Code typologique	B.2b.F.1				
Description	Boucle simple ovale à ardillon droit en fer non damasquiné						
Forme boucle	Ovale	Matériaux boucle	Fer non damasquiné	L. boucle (cm)		l. boucle (cm)	
Forme ardillon	Droit	Matériaux ardillon					
Forme plaque		Matériaux plaque		L. plaque (cm)		l. plaque (cm)	
<input type="checkbox"/> Objet perdu	<input type="checkbox"/> Non reproduit	Position	15 : remanié				

Commune	Endingen am Kaiserstuhl	Site	Diel-Burg	N° sépulture	0043	N° inventaire	1
Type	Boucle	Code typologique	B.2b.F.0				
Description	Boucle simple ovale sans ardillon en fer non damasquiné						
Forme boucle	Ovale	Matériaux boucle	Fer non damasquiné	L. boucle (cm)	2,4	l. boucle (cm)	3,9
Forme ardillon	Aucun	Matériaux ardillon					
Forme plaque		Matériaux plaque		L. plaque (cm)		l. plaque (cm)	
<input type="checkbox"/> Objet perdu	<input type="checkbox"/> Non reproduit	Position	2 : au niveau du bassin				

Commune	Endingen am Kaiserstuhl	Site	Diel-Burg	N° sépulture	0044	N° inventaire	3a
Type	Plaque-boucle	Code typologique	PBI.2aB.Bf3.d0d13f				
Description	Plaque-boucle à languettes repliées à plaque trapézoïdale à contours festonnés à trois rivets, fond plaqué d'argent et monstres entrelacés filiformes en fer damasquiné bichrome						
Forme boucle	Ovale	Matériaux boucle	Fer damasquiné bichrome	L. boucle (cm)	2,7	l. boucle (cm)	5,2
Forme ardillon	Indéterminé	Matériaux ardillon					
Forme plaque	Trapézoïdale	Matériaux plaque	Fer damasquiné bichrome	L. plaque (cm)	7,5	l. plaque (cm)	3,7
<input type="checkbox"/> Objet perdu	<input type="checkbox"/> Non reproduit	Position	21 : au niveau du genou droit				

Commune	Endingen am Kaiserstuhl	Site	Diel-Burg	N° sépulture	0044	N° inventaire	3b
Type	Contre-plaque	Code typologique	CP.2aB.Bf3.d0d13f				
Description	Contre-plaque trapézoïdale à contours festonnés à trois rivets, fond plaqué d'argent et monstres entrelacés filiformes en fer damasquiné bichrome						
Forme boucle		Matériaux boucle		L. boucle (cm)		l. boucle (cm)	
Forme ardillon		Matériaux ardillon					
Forme plaque	Trapézoïdale	Matériaux plaque	Fer damasquiné bichrome	L. plaque (cm)	7,4	l. plaque (cm)	3,9
<input type="checkbox"/> Objet perdu	<input type="checkbox"/> Non reproduit	Position	16 : entre les jambes				

Commune	Endingen am Kaiserstuhl	Site	Diel-Burg	N° sépulture	0171	N° inventaire	1
Type	Plaque-boucle	Code typologique	PBm.2b.D0				
Description	Plaque-boucle monobloc à plaque quadrangulaire en fer non damasquiné						
Forme boucle	Ovale	Matériaux boucle	Fer non damasquiné	L. boucle (cm)	2	l. boucle (cm)	
Forme ardillon	Non conservé	Matériaux ardillon					
Forme plaque	Quadrangulaire	Matériaux plaque		L. plaque (cm)	2,6	l. plaque (cm)	1,8
<input type="checkbox"/> Objet perdu	<input type="checkbox"/> Non reproduit	Position	15 : remanié				

Commune	Endingen am Kaiserstuhl	Site	Diel-Burg	N° sépulture	0176	N° inventaire	2
Type	Boucle	Code typologique	B.2b.F.0				
Description	Boucle simple ovale sans ardillon en fer non damasquiné						
Forme boucle	Ovale	Matériaux boucle	Fer non damasquiné	L. boucle (cm)	2,2	l. boucle (cm)	4,3
Forme ardillon	Aucun	Matériaux ardillon					
Forme plaque		Matériaux plaque		L. plaque (cm)		l. plaque (cm)	
<input type="checkbox"/> Objet perdu	<input type="checkbox"/> Non reproduit	Position	2 : au niveau du bassin				

Commune	Endingen am Kaiserstuhl	Site	Diel-Burg	N° sépulture	0178	N° inventaire	1
Type	Boucle	Code typologique	B.1.F.1				
Description	Boucle simple ovale à ardillon droit en fer en métal non ferreux						
Forme boucle	Ovale	Matériaux boucle	Alliage cuivreux	L. boucle (cm)	2	l. boucle (cm)	3
Forme ardillon	Droit	Matériaux ardillon					
Forme plaque		Matériaux plaque		L. plaque (cm)		l. plaque (cm)	
<input type="checkbox"/> Objet perdu	<input type="checkbox"/> Non reproduit	Position	15 : remanié				

Commune	Endingen am Kaiserstuhl	Site	Diel-Burg	N° sépulture	0180	N° inventaire	1a
Type	Plaque-boucle	Code typologique	PBI.2b.I0				
Description	Plaque-boucle à languettes repliées à plaque de forme indéterminée en fer non damasquiné						
Forme boucle	Ovale	Matériaux boucle	Fer non damasquiné	L. boucle (cm)	3	l. boucle (cm)	5,9
Forme ardillon	Non conservé	Matériaux ardillon					
Forme plaque	Indéterminé	Matériaux plaque		L. plaque (cm)		l. plaque (cm)	
<input type="checkbox"/> Objet perdu	<input type="checkbox"/> Non reproduit	Position	11 : le long du bras droit				

Commune	Endingen am Kaiserstuhl	Site	Diel-Burg	N° sépulture	0180	N° inventaire	1b
Type	Plaque dorsale	Code typologique	PD.2b.D4				
Description	Plaque dorsale quadrangulaire à quatre rivets en fer non damasquiné						
Forme boucle		Matériaux boucle		L. boucle (cm)		l. boucle (cm)	
Forme ardillon		Matériaux ardillon					
Forme plaque	Quadrangulaire	Matériaux plaque		L. plaque (cm)	4	l. plaque (cm)	5,2
<input type="checkbox"/> Objet perdu	<input type="checkbox"/> Non reproduit	Position	9 : le long du bras gauche				

Commune	Endingen am Kaiserstuhl	Site	Diel-Burg	N° sépulture	0180	N° inventaire	1c
Type	Contre-plaque	Code typologique	CP.2b.D4				
Description	Contre-plaque quadrangulaire à quatre rivets en fer non damasquiné						
Forme boucle		Matériaux boucle		L. boucle (cm)		l. boucle (cm)	
Forme ardillon		Matériaux ardillon					
Forme plaque	Quadrangulaire	Matériaux plaque		L. plaque (cm)	4,6	l. plaque (cm)	5,2
<input type="checkbox"/> Objet perdu	<input type="checkbox"/> Non reproduit	Position	9 : le long du bras gauche				

Commune	Endingen am Kaiserstuhl	Site	Diel-Burg	N° sépulture	0182	N° inventaire	1
Type	Boucle	Code typologique	B.2b.F.0				
Description	Boucle simple ovale sans ardillon en fer non damasquiné						
Forme boucle	Ovale	Matériaux boucle	Fer non damasquiné	L. boucle (cm)	1,6	l. boucle (cm)	2,5
Forme ardillon	Aucun	Matériaux ardillon					
Forme plaque		Matériaux plaque		L. plaque (cm)		l. plaque (cm)	
<input type="checkbox"/> Objet perdu	<input type="checkbox"/> Non reproduit	Position	14 : indéterminé				

Commune	Endingen am Kaiserstuhl	Site	Diel-Burg	N° sépulture	0186	N° inventaire	5
Type	Boucle	Code typologique	B.2b.F.1				
Description	Boucle simple ovale à ardillon droit en fer non damasquiné						
Forme boucle	Ovale	Matériaux boucle	Fer non damasquiné	L. boucle (cm)	2,2	l. boucle (cm)	3,4
Forme ardillon	Droit	Matériaux ardillon					
Forme plaque		Matériaux plaque		L. plaque (cm)		l. plaque (cm)	
<input type="checkbox"/> Objet perdu	<input type="checkbox"/> Non reproduit	Position	2 : au niveau du bassin	au niveau supposé du bassin			

Commune	Erstein	Site	Untergasse	N° sépulture	1232	N° inventaire	1
Type	Plaque-boucle	Code typologique	PBcs.2b.D0				
Description	Plaque-boucle à chape symétrique quadrangulaire en fer non damasquiné						
Forme boucle	Ovale	Matériaux boucle	Fer non damasquiné	L. boucle (cm)	2,2	l. boucle (cm)	3,5
Forme ardillon	Droit	Matériaux ardillon					
Forme plaque	Quadrangulaire	Matériaux plaque		L. plaque (cm)	1,9	l. plaque (cm)	2,1
<input type="checkbox"/> Objet perdu	<input type="checkbox"/> Non reproduit	Position	2 : au niveau du bassin				

Commune	Geispolsheim	Site	Schwobensfeld	N° sépulture	5740	N° inventaire	5740-1
Type	Plaque dorsale	Code typologique	PD.2b.D4				
Description	Plaque dorsale quadrangulaire à quatre rivets en fer non damasquiné						
Forme boucle		Matériaux boucle		L. boucle (cm)		l. boucle (cm)	
Forme ardillon		Matériaux ardillon					
Forme plaque	Quadrangulaire	Matériaux plaque		L. plaque (cm)	6,5	l. plaque (cm)	5,5
<input type="checkbox"/> Objet perdu	<input type="checkbox"/> Non reproduit	Position	7 : au niveau du fémur droit				

Commune	Geispolsheim	Site	Schwobensfeld	N° sépulture	5740	N° inventaire	5740-11
Type	Applique	Code typologique	Aa.1.A				
Description	Applique ajourée triangulaire en métal non ferreux						
Forme boucle		Matériaux boucle		L. boucle (cm)		l. boucle (cm)	
Forme ardillon		Matériaux ardillon					
Forme plaque	Triangulaire	Matériaux plaque	Alliage cuivreux	L. plaque (cm)	2,3	l. plaque (cm)	3
<input type="checkbox"/> Objet perdu	<input type="checkbox"/> Non reproduit	Position	7 : au niveau du fémur droit				

Commune	Geispolsheim	Site	Schwobensfeld	N° sépulture	5740	N° inventaire	5740-12
Type	Applique	Code typologique	Aa.1.A				
Description	Applique ajourée triangulaire en métal non ferreux						
Forme boucle		Matériaux boucle		L. boucle (cm)		l. boucle (cm)	
Forme ardillon		Matériaux ardillon					
Forme plaque	Triangulaire	Matériaux plaque	Alliage cuivreux	L. plaque (cm)	2,4	l. plaque (cm)	5,4
<input type="checkbox"/> Objet perdu	<input type="checkbox"/> Non reproduit	Position	11 : le long du bras droit				

Commune	Geispolsheim	Site	Schwobefeld	N° sépulture	5740	N° inventaire	5740-13
Type	Applique	Code typologique	Aa.1.A				
Description	Applique ajourée triangulaire en métal non ferreux						
Forme boucle		Matériaux boucle		L. boucle (cm)		I. boucle (cm)	
Forme ardillon		Matériaux ardillon					
Forme plaque	Triangulaire	Matériaux plaque	Alliage cuivreux	L. plaque (cm)	2,3	I. plaque (cm)	5,2
<input type="checkbox"/> Objet perdu	<input type="checkbox"/> Non reproduit	Position	11 : le long du bras droit				

Commune	Geispolsheim	Site	Schwobefeld	N° sépulture	5740	N° inventaire	5740-2.7
Type	Plaque-boucle	Code typologique	PBI.2b.F3				
Description	Plaque-boucle à languettes repliées à plaque linguiforme à trois rivets en fer non damasquiné						
Forme boucle	Ovale	Matériaux boucle	Fer non damasquiné	L. boucle (cm)	7,2	I. boucle (cm)	2,2
Forme ardillon	Base incrustée	Matériaux ardillon					
Forme plaque	Linguiforme	Matériaux plaque		L. plaque (cm)	11,4	I. plaque (cm)	6
<input type="checkbox"/> Objet perdu	<input type="checkbox"/> Non reproduit	Position	11 : le long du bras droit				

Commune	Geispolsheim	Site	Schwobefeld	N° sépulture	5740	N° inventaire	5740-7
Type	Contre-plaque	Code typologique	CP.2b.F3				
Description	Contre-plaque linguiforme à trois rivets en fer non damasquiné						
Forme boucle		Matériaux boucle		L. boucle (cm)		I. boucle (cm)	
Forme ardillon		Matériaux ardillon					
Forme plaque	Linguiforme	Matériaux plaque		L. plaque (cm)	10,8	I. plaque (cm)	5,8
<input type="checkbox"/> Objet perdu	<input type="checkbox"/> Non reproduit	Position	7 : au niveau du fémur droit				

Commune	Geispolsheim	Site	Schwobefeld	N° sépulture	5740	N° inventaire	5740-8
Type	Applique	Code typologique	Aa.1.A				
Description	Applique ajourée triangulaire en métal non ferreux						
Forme boucle		Matériaux boucle		L. boucle (cm)		I. boucle (cm)	
Forme ardillon		Matériaux ardillon					
Forme plaque	Triangulaire	Matériaux plaque	Alliage cuivreux	L. plaque (cm)	2,2	I. plaque (cm)	5
<input type="checkbox"/> Objet perdu	<input type="checkbox"/> Non reproduit	Position	7 : au niveau du fémur droit				

Commune	Hégenheim	Site	45 rue de Hésingue	N° sépulture	0004	N° inventaire	10
Type	Boucle	Code typologique	B.2b.Ft.0				
Description	Boucle simple ovale à profil tronconique sans ardillon en fer non damasquiné						
Forme boucle	Ovale	Matériaux boucle	Fer non damasquiné	L. boucle (cm)	1,8	I. boucle (cm)	3,4
Forme ardillon	Aucun	Matériaux ardillon					
Forme plaque		Matériaux plaque		L. plaque (cm)		I. plaque (cm)	
<input type="checkbox"/> Objet perdu	<input type="checkbox"/> Non reproduit	Position	15 : remanié				

Commune	Hégenheim	Site	45 rue de Hésingue	N° sépulture	0004	N° inventaire	8
Type	Indéterminé	Code typologique	N.2aN				
Description	Élément indéterminé en fer damasquiné indéterminé						
Forme boucle		Matériaux boucle		L. boucle (cm)		I. boucle (cm)	
Forme ardillon	Base scutiforme	Matériaux ardillon	Fer damasquiné indéterminé				
Forme plaque		Matériaux plaque		L. plaque (cm)		I. plaque (cm)	
<input type="checkbox"/> Objet perdu	<input type="checkbox"/> Non reproduit	Position	15 : remanié				

Commune	Hégenheim	Site	45 rue de Hésingue	N° sépulture	0027	N° inventaire	15
Type	Boucle	Code typologique	B.2b.F.1				
Description	Boucle simple ovale à ardillon droit en fer non damasquiné						
Forme boucle	Ovale	Matériaux boucle	Fer non damasquiné	L. boucle (cm)	2,8	I. boucle (cm)	4,1
Forme ardillon	Droit	Matériaux ardillon					
Forme plaque		Matériaux plaque		L. plaque (cm)		I. plaque (cm)	
<input type="checkbox"/> Objet perdu	<input type="checkbox"/> Non reproduit	Position	3 : au niveau du thorax				

Commune	Hégenheim	Site	45 rue de Hésingue	N° sépulture	0027	N° inventaire	18
Type	Applique	Code typologique	Aa.1.Af.d3				
Description	Applique ajourée triangulaire à contours festonnés en métal non ferreux						
Forme boucle		Matériaux boucle		L. boucle (cm)		I. boucle (cm)	
Forme ardillon		Matériaux ardillon					
Forme plaque	Triangulaire	Matériaux plaque	Alliage cuivreux	L. plaque (cm)	1,6	I. plaque (cm)	3,4
<input type="checkbox"/> Objet perdu	<input type="checkbox"/> Non reproduit	Position					

Commune	Hégenheim	Site	45 rue de Hésingue	N° sépulture	0027	N° inventaire	20-25
Type	Plaque-boucle	Code typologique	PBc.1.Ab3				
Description	Plaque-boucle à charnière triangulaire à bords biseautés et trois rivets en métal non ferreux						
Forme boucle	Ovale	Matériaux boucle	Alliage cuivreux	L. boucle (cm)	3,3	I. boucle (cm)	4,7
Forme ardillon	Base fongiforme	Matériaux ardillon	Alliage cuivreux				
Forme plaque	Triangulaire	Matériaux plaque	Alliage cuivreux	L. plaque (cm)	10,1	I. plaque (cm)	4,3
<input type="checkbox"/> Objet perdu	<input type="checkbox"/> Non reproduit	Position	4 : au niveau de l'abdomen				

Commune	Hégenheim	Site	45 rue de Hésingue	N° sépulture	0027	N° inventaire	21
Type	Plaque dorsale	Code typologique	PD.1.Ab3				
Description	Plaque dorsale triangulaire à bords biseautés à trois rivets en métal non ferreux						
Forme boucle		Matériaux boucle		L. boucle (cm)		I. boucle (cm)	
Forme ardillon		Matériaux ardillon					
Forme plaque	Triangulaire	Matériaux plaque	Alliage cuivreux	L. plaque (cm)	3,9	I. plaque (cm)	5,9
<input type="checkbox"/> Objet perdu	<input type="checkbox"/> Non reproduit	Position					

Commune	Hégenheim	Site	45 rue de Hésingue	N° sépulture	0027	N° inventaire	22
Type	Contre-plaque	Code typologique	CP.1.Ab3				
Description	Contre-plaque triangulaire à bords biseautés à trois rivets en métal non ferreux						
Forme boucle		Matériaux boucle		L. boucle (cm)		I. boucle (cm)	
Forme ardillon		Matériaux ardillon					
Forme plaque	Triangulaire	Matériaux plaque	Alliage cuivreux	L. plaque (cm)	10	I. plaque (cm)	4,3
<input type="checkbox"/> Objet perdu	<input type="checkbox"/> Non reproduit	Position	4 : au niveau de l'abdomen				

Commune	Hégenheim	Site	45 rue de Hésingue	N° sépulture	0027	N° inventaire	38
Type	Applique	Code typologique	Aa.1.D				
Description	Applique ajourée quadrangulaire en métal non ferreux						
Forme boucle		Matériaux boucle		L. boucle (cm)		I. boucle (cm)	
Forme ardillon		Matériaux ardillon					
Forme plaque	Quadrangulaire	Matériaux plaque	Alliage cuivreux	L. plaque (cm)	2	I. plaque (cm)	2,2
<input type="checkbox"/> Objet perdu	<input type="checkbox"/> Non reproduit	Position					

Commune	Hégenheim	Site	45 rue de Hésingue	N° sépulture	0089	N° inventaire	238
Type	Plaque dorsale	Code typologique	PD.2b.D4				
Description	Plaque dorsale quadrangulaire à quatre rivets en fer non damasquiné						
Forme boucle		Matériaux boucle		L. boucle (cm)		I. boucle (cm)	
Forme ardillon		Matériaux ardillon					
Forme plaque	Quadrangulaire	Matériaux plaque		L. plaque (cm)	7	I. plaque (cm)	6
<input type="checkbox"/> Objet perdu	<input type="checkbox"/> Non reproduit	Position	4 : au niveau de l'abdomen				

Commune	Hégenheim	Site	45 rue de Hésingue	N° sépulture	0089	N° inventaire	239-1
Type	Plaque-boucle	Code typologique	PBI.2b.F0				
Description	Plaque-boucle à languettes repliées à plaque linguiforme en fer non damasquiné						
Forme boucle	Ovale	Matériaux boucle	Fer non damasquiné	L. boucle (cm)		I. boucle (cm)	
Forme ardillon	Base fongiforme	Matériaux ardillon					
Forme plaque	Linguiforme	Matériaux plaque		L. plaque (cm)	9,6	I. plaque (cm)	7,8
<input type="checkbox"/> Objet perdu	<input type="checkbox"/> Non reproduit	Position	4 : au niveau de l'abdomen				

Commune	Hégenheim	Site	45 rue de Hésingue	N° sépulture	0089	N° inventaire	239-2
Type	Contre-plaque	Code typologique	CP.2b.F0				
Description	Contre-plaque linguiforme en fer non damasquiné						
Forme boucle		Matériaux boucle		L. boucle (cm)		I. boucle (cm)	
Forme ardillon		Matériaux ardillon					
Forme plaque	Linguiforme	Matériaux plaque		L. plaque (cm)	9,3	I. plaque (cm)	5
<input type="checkbox"/> Objet perdu	<input type="checkbox"/> Non reproduit	Position	4 : au niveau de l'abdomen	Découverte figée par la corrosion sur la plaque			

Commune	Hégenheim	Site	45 rue de Hésingue	N° sépulture	0092	N° inventaire	195
Type	Plaque-boucle	Code typologique	PBn.2b.I0				
Description	Plaque-boucle à articulation indéterminée à plaque de forme indéterminée en fer non damasquiné						
Forme boucle	Indéterminé	Matériaux boucle	Fer non damasquiné	L. boucle (cm)		I. boucle (cm)	
Forme ardillon	Indéterminé	Matériaux ardillon					
Forme plaque	Indéterminé	Matériaux plaque		L. plaque (cm)		I. plaque (cm)	
<input checked="" type="checkbox"/> Objet perdu	<input checked="" type="checkbox"/> Non reproduit	Position	4 : au niveau de l'abdomen				

Commune	Hégenheim	Site	45 rue de Hésingue	N° sépulture	0092	N° inventaire	197
Type	Contre-plaque	Code typologique	CP.2b.D4				
Description	Contre-plaque quadrangulaire à quatre rivets en fer non damasquiné						
Forme boucle		Matériaux boucle		L. boucle (cm)		I. boucle (cm)	
Forme ardillon		Matériaux ardillon					
Forme plaque	Quadrangulaire	Matériaux plaque		L. plaque (cm)	7,1	I. plaque (cm)	6,2
<input type="checkbox"/> Objet perdu	<input type="checkbox"/> Non reproduit	Position	4 : au niveau de l'abdomen				

Commune	Hégenheim	Site	45 rue de Hésingue	N° sépulture	0095	N° inventaire	167
Type	Boucle	Code typologique	B.2b.F.1				
Description	Boucle simple ovale à ardillon droit en fer non damasquiné						
Forme boucle	Ovale	Matériaux boucle	Fer non damasquiné	L. boucle (cm)	3	I. boucle (cm)	4,6
Forme ardillon	Droit	Matériaux ardillon					
Forme plaque		Matériaux plaque		L. plaque (cm)		I. plaque (cm)	
<input type="checkbox"/> Objet perdu	<input type="checkbox"/> Non reproduit	Position	2 : au niveau du bassin				

Commune	Hégenheim	Site	45 rue de Hésingue	N° sépulture	0098	N° inventaire	233
Type	Applique	Code typologique	A.1.I				
Description	Applique de forme indéterminée en métal non ferreux						
Forme boucle		Matériaux boucle		L. boucle (cm)		I. boucle (cm)	
Forme ardillon		Matériaux ardillon					
Forme plaque	Indéterminé	Matériaux plaque	Alliage cuivreux	L. plaque (cm)		I. plaque (cm)	
<input checked="" type="checkbox"/> Objet perdu	<input checked="" type="checkbox"/> Non reproduit	Position	7 : au niveau du fémur droit				

Commune	Hégenheim	Site	45 rue de Hésingue	N° sépulture	0098	N° inventaire	234-1
Type	Plaque-boucle	Code typologique	PBI.2aB.Bf3.d0d13f				
Description	Plaque-boucle à languettes repliées à plaque trapézoïdale à contours festonnés à trois rivets, fond plaqué d'argent et monstres entrelacés filiformes en fer damasquiné bichrome						
Forme boucle	Ovale	Matériaux boucle	Fer damasquiné bichrome	L. boucle (cm)	3,5	I. boucle (cm)	5,5
Forme ardillon	Base fongiforme	Matériaux ardillon	Fer damasquiné bichrome				
Forme plaque	Trapézoïdale	Matériaux plaque	Fer damasquiné bichrome	L. plaque (cm)	7,1	I. plaque (cm)	3,4
<input checked="" type="checkbox"/> Objet perdu	<input type="checkbox"/> Non reproduit	Position	7 : au niveau du fémur droit				

Commune	Hégenheim	Site	45 rue de Hésingue	N° sépulture	0098	N° inventaire	234-2
Type	Contre-plaque	Code typologique	CP.2aB.Bf3.d0d13f				
Description	Contre-plaque trapézoïdale à contours festonnés à trois rivets, fond plaqué d'argent et monstres entrelacés filiformes en fer damasquiné bichrome						
Forme boucle		Matériaux boucle		L. boucle (cm)		I. boucle (cm)	
Forme ardillon		Matériaux ardillon					
Forme plaque	Trapézoïdale	Matériaux plaque	Fer damasquiné bichrome	L. plaque (cm)	7,4	I. plaque (cm)	3
<input checked="" type="checkbox"/> Objet perdu	<input type="checkbox"/> Non reproduit	Position	7 : au niveau du fémur droit				

Commune	Hégenheim	Site	45 rue de Hésingue	N° sépulture	0098	N° inventaire	234-3
Type	Plaque dorsale	Code typologique	PD.2aB.D4.d0d13f				
Description	Plaque dorsale quadrangulaire à quatre rivets, fond plaqué d'argent et monstres entrelacés filiformes en fer damasquiné bichrome						
Forme boucle		Matériaux boucle		L. boucle (cm)		I. boucle (cm)	
Forme ardillon		Matériaux ardillon					
Forme plaque	Quadrangulaire	Matériaux plaque	Fer damasquiné bichrome	L. plaque (cm)	4,1	I. plaque (cm)	4
<input checked="" type="checkbox"/> Objet perdu	<input type="checkbox"/> Non reproduit	Position	7 : au niveau du fémur droit				

Commune	Hégenheim	Site	45 rue de Hésingue	N° sépulture	0101	N° inventaire	226
Type	Applique	Code typologique	Aa.1.B				
Description	Applique ajourée trapézoïdale en métal non ferreux						
Forme boucle		Matériaux boucle		L. boucle (cm)		I. boucle (cm)	
Forme ardillon		Matériaux ardillon					
Forme plaque	Trapézoïdale	Matériaux plaque	Alliage cuivreux	L. plaque (cm)	1,8	I. plaque (cm)	3,1
<input type="checkbox"/> Objet perdu	<input type="checkbox"/> Non reproduit	Position	4 : au niveau de l'abdomen				

Commune	Mengen	Site	Mengener Brücke	N° sépulture	0020	N° inventaire	14
Type	Ferret	Code typologique	F.1.A.2.a3				
Description Ferret linguiforme arrondi moyen à ocelles poinçonnés en métal non ferreux							
Forme boucle		Matériaux boucle		L. boucle (cm)		l. boucle (cm)	
Forme ardillon		Matériaux ardillon					
Forme plaque	Linguiforme	Matériaux plaque	Alliage cuivreux	L. plaque (cm)	4,1	l. plaque (cm)	1,8
<input type="checkbox"/> Objet perdu	<input type="checkbox"/> Non reproduit	Position		2 : au niveau du bassin			

Commune	Mengen	Site	Mengener Brücke	N° sépulture	0020	N° inventaire	2
Type	Boucle	Code typologique	B.1.F.0				
Description Boucle simple ovale sans ardillon en métal non ferreux							
Forme boucle	Ovale	Matériaux boucle	Alliage cuivreux	L. boucle (cm)	2,5	l. boucle (cm)	3,4
Forme ardillon	Aucun	Matériaux ardillon					
Forme plaque		Matériaux plaque		L. plaque (cm)		l. plaque (cm)	
<input type="checkbox"/> Objet perdu	<input type="checkbox"/> Non reproduit	Position		3 : au niveau du thorax			

Commune	Mengen	Site	Mengener Brücke	N° sépulture	0023	N° inventaire	14
Type	Boucle	Code typologique	B.1.F.0.b4				
Description Boucle simple ovale à tôle estampée sans ardillon en métal non ferreux							
Forme boucle	Ovale	Matériaux boucle	Argent sur âme en fer	L. boucle (cm)	2,9	l. boucle (cm)	4,1
Forme ardillon	Non conservé	Matériaux ardillon					
Forme plaque		Matériaux plaque		L. plaque (cm)		l. plaque (cm)	
<input type="checkbox"/> Objet perdu	<input type="checkbox"/> Non reproduit	Position		2 : au niveau du bassin			

Commune	Mengen	Site	Mengener Brücke	N° sépulture	0030	N° inventaire	3
Type	Boucle	Code typologique	B.1.F.0.b4				
Description Boucle simple ovale à tôle estampée sans ardillon en métal non ferreux							
Forme boucle	Ovale	Matériaux boucle	Argent sur âme en fer	L. boucle (cm)	3,1	l. boucle (cm)	4,5
Forme ardillon		Matériaux ardillon					
Forme plaque		Matériaux plaque		L. plaque (cm)		l. plaque (cm)	
<input type="checkbox"/> Objet perdu	<input type="checkbox"/> Non reproduit	Position		2 : au niveau du bassin			

Commune	Mengen	Site	Mengener Brücke	N° sépulture	0031B	N° inventaire	3
Type	Rivet de ceinture	Code typologique	R.2				
Description Rivet de ceinture scutiforme à double échancrure en métal non ferreux							
Forme boucle		Matériaux boucle		L. boucle (cm)		l. boucle (cm)	
Forme ardillon		Matériaux ardillon					
Forme plaque	Scutiforme	Matériaux plaque	Alliage cuivreux	L. plaque (cm)	1,3	l. plaque (cm)	0,5
<input type="checkbox"/> Objet perdu	<input type="checkbox"/> Non reproduit	Position		4 : au niveau de l'abdomen			

Commune	Mengen	Site	Mengener Brücke	N° sépulture	0031B	N° inventaire	5
Type	Boucle	Code typologique	B.1.F.0				
Description Boucle simple ovale sans ardillon en métal non ferreux							
Forme boucle	Ovale	Matériaux boucle	Alliage cuivreux	L. boucle (cm)	2,7	l. boucle (cm)	3,2
Forme ardillon	Aucun	Matériaux ardillon					
Forme plaque		Matériaux plaque		L. plaque (cm)		l. plaque (cm)	
<input type="checkbox"/> Objet perdu	<input type="checkbox"/> Non reproduit	Position		2 : au niveau du bassin			

Commune	Mengen	Site	Mengener Brücke	N° sépulture	0034	N° inventaire	1
Type	Boucle	Code typologique	B.2b.F.0				
Description Boucle simple ovale sans ardillon en fer non damasquiné							
Forme boucle	Ovale	Matériaux boucle	Fer non damasquiné	L. boucle (cm)	2,7	l. boucle (cm)	4,2
Forme ardillon	Aucun	Matériaux ardillon					
Forme plaque		Matériaux plaque		L. plaque (cm)		l. plaque (cm)	
<input type="checkbox"/> Objet perdu	<input type="checkbox"/> Non reproduit	Position		15 : remanié			

Commune	Mengen	Site	Mengener Brücke	N° sépulture	0035A	N° inventaire	3
Type	Boucle	Code typologique	B.2b.F.0				
Description Boucle simple ovale sans ardillon en fer non damasquiné							
Forme boucle	Ovale	Matériaux boucle	Fer non damasquiné	L. boucle (cm)	1,5	l. boucle (cm)	4
Forme ardillon	Aucun	Matériaux ardillon					
Forme plaque		Matériaux plaque		L. plaque (cm)		l. plaque (cm)	
<input type="checkbox"/> Objet perdu	<input type="checkbox"/> Non reproduit	Position		2 : au niveau du bassin			

Commune	Mengen	Site	Mengener Brücke	N° sépulture	0036	N° inventaire	3
Type	Boucle	Code typologique	B.2b.F.0				
Description Boucle simple ovale sans ardillon en fer non damasquiné							
Forme boucle	Ovale	Matériaux boucle	Fer non damasquiné	L. boucle (cm)	3	l. boucle (cm)	
Forme ardillon	Aucun	Matériaux ardillon					
Forme plaque		Matériaux plaque		L. plaque (cm)		l. plaque (cm)	
<input type="checkbox"/> Objet perdu	<input type="checkbox"/> Non reproduit	Position		2 : au niveau du bassin			

Commune	Mengen	Site	Mengener Brücke	N° sépulture	0038B	N° inventaire	5
Type	Boucle	Code typologique	B.2aB.E.1.b2b6.a4a5				
Description Boucle simple quadrangulaire à décors de stries et de grenats incrustés et ardillon droit à décors cruciformes et de stries en fer damasquiné bichrome							
Forme boucle	Quadrangulaire	Matériaux boucle	Fer damasquiné bichrome	L. boucle (cm)	3	l. boucle (cm)	4,3
Forme ardillon	Base incrustée	Matériaux ardillon	Fer damasquiné bichrome				
Forme plaque		Matériaux plaque		L. plaque (cm)		l. plaque (cm)	
<input type="checkbox"/> Objet perdu	<input type="checkbox"/> Non reproduit	Position		2 : au niveau du bassin			

Commune	Mengen	Site	Mengener Brücke	N° sépulture	0040	N° inventaire	2
Type	Boucle	Code typologique	B.1.F.11				
Description Boucle simple ovale à ardillon à base scutiforme en métal non ferreux							
Forme boucle	Ovale	Matériaux boucle	Alliage cuivreux	L. boucle (cm)	2	l. boucle (cm)	2,9
Forme ardillon	Base scutiforme	Matériaux ardillon	Alliage cuivreux				
Forme plaque		Matériaux plaque		L. plaque (cm)		l. plaque (cm)	
<input type="checkbox"/> Objet perdu	<input type="checkbox"/> Non reproduit	Position		4 : au niveau de l'abdomen			

Commune	Mengen	Site	Mengener Brücke	N° sépulture	0050	N° inventaire	4
Type	Boucle	Code typologique	B.2b.F.1				
Description	Boucle simple ovale à ardillon droit en fer non damasquiné						
Forme boucle	Ovale	Matériaux boucle	Fer non damasquiné	L. boucle (cm)	2,1	l. boucle (cm)	3,1
Forme ardillon	Droit	Matériaux ardillon					
Forme plaque		Matériaux plaque		L. plaque (cm)		l. plaque (cm)	
<input type="checkbox"/> Objet perdu	<input type="checkbox"/> Non reproduit	Position	2 : au niveau du bassin				

Commune	Mengen	Site	Mengener Brücke	N° sépulture	0052	N° inventaire	3
Type	Boucle	Code typologique	B.2b.H.1				
Description	Boucle simple en D à ardillon droit en fer non damasquiné						
Forme boucle		Matériaux boucle	Fer non damasquiné	L. boucle (cm)	1,4	l. boucle (cm)	3
Forme ardillon	Droit	Matériaux ardillon					
Forme plaque		Matériaux plaque		L. plaque (cm)		l. plaque (cm)	
<input type="checkbox"/> Objet perdu	<input type="checkbox"/> Non reproduit	Position	15 : remanié				

Commune	Mengen	Site	Mengener Brücke	N° sépulture	0053	N° inventaire	4
Type	Applique	Code typologique	A.2aM.B.d0				
Description	Applique pleine trapézoïdale à contours festonnés et placage d'argent en fer damasquiné monochrome						
Forme boucle		Matériaux boucle		L. boucle (cm)		l. boucle (cm)	
Forme ardillon		Matériaux ardillon					
Forme plaque	Trapézoïdale	Matériaux plaque	Fer damasquiné monochrome (argent)	L. plaque (cm)	3,6	l. plaque (cm)	1,6
<input type="checkbox"/> Objet perdu	<input type="checkbox"/> Non reproduit	Position	2 : au niveau du bassin				

Commune	Mengen	Site	Mengener Brücke	N° sépulture	0053	N° inventaire	8
Type	Boucle	Code typologique	B.1.F.14				
Description	Boucle simple ovale à ardillon droit à étrangement en métal non ferreux						
Forme boucle	Ovale	Matériaux boucle	Alliage cuivreux	L. boucle (cm)	2,3	l. boucle (cm)	4
Forme ardillon	Droit à étrangements	Matériaux ardillon	Alliage cuivreux				
Forme plaque		Matériaux plaque		L. plaque (cm)		l. plaque (cm)	
<input type="checkbox"/> Objet perdu	<input type="checkbox"/> Non reproduit	Position	2 : au niveau du bassin				

Commune	Mengen	Site	Mengener Brücke	N° sépulture	0054	N° inventaire	3
Type	Boucle	Code typologique	B.1.E.11				
Description	Boucle simple quadrangulaire à ardillon à base scutiforme en métal non ferreux						
Forme boucle	Quadrangulaire	Matériaux boucle	Alliage cuivreux	L. boucle (cm)	1,5	l. boucle (cm)	1,8
Forme ardillon	Base scutiforme	Matériaux ardillon	Alliage cuivreux				
Forme plaque		Matériaux plaque		L. plaque (cm)		l. plaque (cm)	
<input type="checkbox"/> Objet perdu	<input type="checkbox"/> Non reproduit	Position	2 : au niveau du bassin				

Commune	Mengen	Site	Mengener Brücke	N° sépulture	0055	N° inventaire	12
Type	Plaque-boucle	Code typologique	PBn.2aM.F3.d2				
Description	Plaque-boucle à articulation indéterminée à plaque linguiforme à trois rivets et décor indéterminé en fer damasquiné monochrome						
Forme boucle	Ovale	Matériaux boucle	Fer damasquiné monochrome (argent)	L. boucle (cm)	4,3	l. boucle (cm)	6,5
Forme ardillon	Non conservé	Matériaux ardillon					
Forme plaque	Linguiforme	Matériaux plaque	Fer damasquiné monochrome (argent)	L. plaque (cm)	7,7	l. plaque (cm)	5
<input type="checkbox"/> Objet perdu	<input type="checkbox"/> Non reproduit	Position	15 : remanié				

350

Commune	Mengen	Site	Mengener Brücke	N° sépulture	0056	N° inventaire	8
Type	Boucle	Code typologique	B.2b.F.1				
Description	Boucle simple ovale à ardillon droit en fer non damasquiné						
Forme boucle	Ovale	Matériaux boucle	Fer non damasquiné	L. boucle (cm)	2,4	l. boucle (cm)	3,2
Forme ardillon	Droit	Matériaux ardillon					
Forme plaque		Matériaux plaque		L. plaque (cm)		l. plaque (cm)	
<input type="checkbox"/> Objet perdu	<input type="checkbox"/> Non reproduit	Position	4 : au niveau de l'abdomen				

Commune	Mengen	Site	Mengener Brücke	N° sépulture	0058B	N° inventaire	1
Type	Boucle	Code typologique	B.1.F.0				
Description	Boucle simple ovale sans ardillon en métal non ferreux						
Forme boucle	Ovale	Matériaux boucle	Alliage cuivreux	L. boucle (cm)	1,4	l. boucle (cm)	2,7
Forme ardillon	Aucun	Matériaux ardillon					
Forme plaque		Matériaux plaque		L. plaque (cm)		l. plaque (cm)	
<input type="checkbox"/> Objet perdu	<input type="checkbox"/> Non reproduit	Position	2 : au niveau du bassin				

Commune	Mengen	Site	Mengener Brücke	N° sépulture	0061B	N° inventaire	1
Type	Boucle	Code typologique	B.2b.Ft.1				
Description	Boucle simple ovale à profil tronconique à ardillon droit en fer non damasquiné						
Forme boucle	Ovale	Matériaux boucle	Fer non damasquiné	L. boucle (cm)	3	l. boucle (cm)	5
Forme ardillon	Droit	Matériaux ardillon					
Forme plaque		Matériaux plaque		L. plaque (cm)		l. plaque (cm)	
<input type="checkbox"/> Objet perdu	<input type="checkbox"/> Non reproduit	Position	2 : au niveau du bassin				

Commune	Mengen	Site	Mengener Brücke	N° sépulture	0063	N° inventaire	3
Type	Boucle	Code typologique	B.2b.F.1				
Description	Boucle simple ovale à ardillon droit en fer non damasquiné						
Forme boucle	Ovale	Matériaux boucle	Fer non damasquiné	L. boucle (cm)	2,6	l. boucle (cm)	3,6
Forme ardillon	Droit	Matériaux ardillon					
Forme plaque		Matériaux plaque		L. plaque (cm)		l. plaque (cm)	
<input type="checkbox"/> Objet perdu	<input type="checkbox"/> Non reproduit	Position	2 : au niveau du bassin				

Commune	Mengen	Site	Mengener Brücke	N° sépulture	0065	N° inventaire	1
Type	Applique	Code typologique	Aa.1.Bf.d3				
Description	Applique ajourée trapézoïdale à contours festonnés et motifs de points en métal non ferreux						
Forme boucle		Matériaux boucle		L. boucle (cm)		l. boucle (cm)	
Forme ardillon		Matériaux ardillon					
Forme plaque	Trapézoïdale	Matériaux plaque	Alliage cuivreux	L. plaque (cm)	1,5	l. plaque (cm)	2,6
<input type="checkbox"/> Objet perdu	<input type="checkbox"/> Non reproduit	Position	15 : remanié				

Commune	Mengen	Site	Mengener Brücke	N° sépulture	0066	N° inventaire	1
Type	Boucle	Code typologique	B.2b.F.1				
Description	Boucle simple ovale à ardillon droit en fer non damasquiné						
Forme boucle	Ovale	Matériaux boucle	Fer non damasquiné	L. boucle (cm)	2	l. boucle (cm)	3,2
Forme ardillon	Droit	Matériaux ardillon					
Forme plaque		Matériaux plaque		L. plaque (cm)		l. plaque (cm)	
<input type="checkbox"/> Objet perdu	<input type="checkbox"/> Non reproduit	Position	15 : remanié				

351

Commune	Mengen	Site	Mengener Brücke	N° sépulture	0068	N° inventaire	4
Type	Plaque-boucle	Code typologique	PBI.2aM.F3.d1d4bpo				
Description	Plaque-boucle à languettes repliées à plaque linguiforme à trois rivets, fond hachuré et entrelacs en bandes pointillées en fer damasquiné monochrome						
Forme boucle	Ovale	Matériaux boucle	Fer damasquiné monochrome (argent)	L. boucle (cm)	4	l. boucle (cm)	7,7
Forme ardillon	Non conservé	Matériaux ardillon					
Forme plaque	Linguiforme	Matériaux plaque	Fer damasquiné monochrome (argent)	L. plaque (cm)	5,6	l. plaque (cm)	3,3
<input type="checkbox"/> Objet perdu	<input type="checkbox"/> Non reproduit	Position	21 : au niveau du genou droit				

Commune	Mengen	Site	Mengener Brücke	N° sépulture	0068	N° inventaire	6
Type	Contre-plaque	Code typologique	CP.2aM.G0.d1d4bpo				
Description	Contre-plaque trapézoïdale à extrémités en queue d'aronde, fond hachuré et entrelacs en bandes pointillées en fer damasquiné monochrome						
Forme boucle		Matériaux boucle		L. boucle (cm)		l. boucle (cm)	
Forme ardillon		Matériaux ardillon					
Forme plaque	Trapézoïdale à extrémités en queue-	Matériaux plaque	Fer damasquiné monochrome (argent)	L. plaque (cm)	7	l. plaque (cm)	4
<input type="checkbox"/> Objet perdu	<input type="checkbox"/> Non reproduit	Position	5 : au niveau du fémur gauche				

Commune	Mengen	Site	Mengener Brücke	N° sépulture	0068	N° inventaire	8
Type	Plaque dorsale	Code typologique	PD.2aM.D4.d1d4bpo				
Description	Plaque dorsale quadrangulaire à quatre rivets à fond hachuré et entrelacs en bandes pointillées en fer damasquiné monochrome						
Forme boucle		Matériaux boucle		L. boucle (cm)		l. boucle (cm)	
Forme ardillon		Matériaux ardillon					
Forme plaque	Quadrangulaire	Matériaux plaque	Fer damasquiné monochrome (argent)	L. plaque (cm)	4,7	l. plaque (cm)	4,5
<input type="checkbox"/> Objet perdu	<input type="checkbox"/> Non reproduit	Position	16 : entre les jambes				

Commune	Mengen	Site	Mengener Brücke	N° sépulture	0070	N° inventaire	2
Type	Contre-plaque	Code typologique	CP.2b.B0				
Description	Contre-plaque trapézoïdale en fer non damasquiné						
Forme boucle		Matériaux boucle		L. boucle (cm)		l. boucle (cm)	
Forme ardillon		Matériaux ardillon					
Forme plaque	Trapézoïdale	Matériaux plaque		L. plaque (cm)		l. plaque (cm)	
<input type="checkbox"/> Objet perdu	<input type="checkbox"/> Non reproduit	Position	5 : au niveau du fémur gauche				

Commune	Mengen	Site	Mengener Brücke	N° sépulture	0070	N° inventaire	3
Type	Applique	Code typologique	Aa.2b.D				
Description	Applique ajourée quadrangulaire en fer non damasquiné						
Forme boucle		Matériaux boucle		L. boucle (cm)		l. boucle (cm)	
Forme ardillon		Matériaux ardillon					
Forme plaque	Quadrangulaire	Matériaux plaque		L. plaque (cm)		l. plaque (cm)	
<input type="checkbox"/> Objet perdu	<input type="checkbox"/> Non reproduit	Position	16 : entre les jambes				

Commune	Mengen	Site	Mengener Brücke	N° sépulture	0070	N° inventaire	4
Type	Plaque-boucle	Code typologique	PBI.2aM.B0.d1d2				
Description	Plaque-boucle à languettes repliées à plaque trapézoïdale, fond hachuré et décor indéterminé en fer damasquiné monochrome						
Forme boucle	Ovale	Matériaux boucle	Fer non damasquiné	L. boucle (cm)	2,8	l. boucle (cm)	6,2
Forme ardillon	Base incrustée	Matériaux ardillon					
Forme plaque	Trapézoïdale	Matériaux plaque	Fer damasquiné monochrome (argent)	L. plaque (cm)	7	l. plaque (cm)	5,4
<input type="checkbox"/> Objet perdu	<input type="checkbox"/> Non reproduit	Position	7 : au niveau du fémur droit				

Commune	Mengen	Site	Mengener Brücke	N° sépulture	0070	N° inventaire	5
Type	Applique	Code typologique	Aa.1.D				
Description	Applique ajourée quadrangulaire en métal non ferreux						
Forme boucle		Matériaux boucle		L. boucle (cm)		l. boucle (cm)	
Forme ardillon		Matériaux ardillon					
Forme plaque	Quadrangulaire	Matériaux plaque	Alliage cuivreux	L. plaque (cm)		l. plaque (cm)	
<input checked="" type="checkbox"/> Objet perdu	<input type="checkbox"/> Non reproduit	Position	7 : au niveau du fémur droit				

Commune	Mengen	Site	Mengener Brücke	N° sépulture	0070	N° inventaire	6
Type	Applique	Code typologique	Aa.1.D				
Description	Applique ajourée quadrangulaire en métal non ferreux						
Forme boucle		Matériaux boucle		L. boucle (cm)		l. boucle (cm)	
Forme ardillon		Matériaux ardillon					
Forme plaque	Quadrangulaire	Matériaux plaque	Alliage cuivreux	L. plaque (cm)		l. plaque (cm)	
<input checked="" type="checkbox"/> Objet perdu	<input type="checkbox"/> Non reproduit	Position	7 : au niveau du fémur droit				

Commune	Mengen	Site	Mengener Brücke	N° sépulture	0070	N° inventaire	7
Type	Applique	Code typologique	Aa.1.D				
Description	Applique ajourée quadrangulaire en métal non ferreux						
Forme boucle		Matériaux boucle		L. boucle (cm)		l. boucle (cm)	
Forme ardillon		Matériaux ardillon					
Forme plaque	Quadrangulaire	Matériaux plaque	Alliage cuivreux	L. plaque (cm)		l. plaque (cm)	
<input checked="" type="checkbox"/> Objet perdu	<input type="checkbox"/> Non reproduit	Position	5 : au niveau du fémur gauche				

Commune	Mengen	Site	Mengener Brücke	N° sépulture	0073	N° inventaire	2
Type	Plaque-boucle	Code typologique	PBn.2b.C0				
Description	Plaque-boucle à articulation indéterminée à plaque ronde en fer non damasquiné						
Forme boucle	Ovale	Matériaux boucle	Fer non damasquiné	L. boucle (cm)		l. boucle (cm)	
Forme ardillon	Indéterminé	Matériaux ardillon					
Forme plaque	Ronde	Matériaux plaque		L. plaque (cm)		l. plaque (cm)	
<input checked="" type="checkbox"/> Objet perdu	<input checked="" type="checkbox"/> Non reproduit	Position	15 : remanié				

Commune	Mengen	Site	Mengener Brücke	N° sépulture	0073	N° inventaire	3
Type	Contre-plaque	Code typologique	CP.2b.D0				
Description	Contre-plaque quadrangulaire en fer non damasquiné						
Forme boucle		Matériaux boucle		L. boucle (cm)		l. boucle (cm)	
Forme ardillon		Matériaux ardillon					
Forme plaque	Quadrangulaire	Matériaux plaque		L. plaque (cm)		l. plaque (cm)	
<input type="checkbox"/> Objet perdu	<input checked="" type="checkbox"/> Non reproduit	Position	15 : remanié				

Commune	Mengen	Site	Mengener Brücke	N° sépulture	0108	N° inventaire	3
Type	Plaque-boucle	Code typologique	PBn.2b.10				
Description	Plaque-boucle à articulation indéterminée à plaque de forme indéterminée en fer non damasquiné						
Forme boucle	Indéterminé	Matériaux boucle		L. boucle (cm)		I. boucle (cm)	
Forme ardillon	Indéterminé	Matériaux ardillon					
Forme plaque	Indéterminé	Matériaux plaque		L. plaque (cm)		I. plaque (cm)	
<input type="checkbox"/> Objet perdu	<input type="checkbox"/> Non reproduit	Position	15 : remanié				

Commune	Mengen	Site	Mengener Brücke	N° sépulture	0108	N° inventaire	4
Type	Contre-plaque	Code typologique	CP.2b.10				
Description	Contre-plaque de forme indéterminée en fer non damasquiné						
Forme boucle		Matériaux boucle		L. boucle (cm)		I. boucle (cm)	
Forme ardillon		Matériaux ardillon					
Forme plaque	Indéterminé	Matériaux plaque		L. plaque (cm)		I. plaque (cm)	
<input type="checkbox"/> Objet perdu	<input type="checkbox"/> Non reproduit	Position	15 : remanié				

Commune	Mengen	Site	Mengener Brücke	N° sépulture	0111	N° inventaire	2
Type	Boucle	Code typologique	B.2b.1				
Description	Boucle simple de forme indéterminée en fer non damasquiné						
Forme boucle	Indéterminé	Matériaux boucle	Fer non damasquiné	L. boucle (cm)	1,7	I. boucle (cm)	3
Forme ardillon		Matériaux ardillon					
Forme plaque		Matériaux plaque		L. plaque (cm)		I. plaque (cm)	
<input type="checkbox"/> Objet perdu	<input type="checkbox"/> Non reproduit	Position	5 : au niveau du fémur gauche				

Commune	Mengen	Site	Mengener Brücke	N° sépulture	0112	N° inventaire	3
Type	Boucle	Code typologique	B.2b.F.0.b2				
Description	Boucle simple ovale à décor de stries sans ardillon en fer non damasquiné						
Forme boucle	Ovale	Matériaux boucle	Fer non damasquiné	L. boucle (cm)	2,5	I. boucle (cm)	4,2
Forme ardillon	Aucun	Matériaux ardillon					
Forme plaque		Matériaux plaque		L. plaque (cm)		I. plaque (cm)	
<input type="checkbox"/> Objet perdu	<input type="checkbox"/> Non reproduit	Position	2 : au niveau du bassin				

Commune	Mengen	Site	Mengener Brücke	N° sépulture	0113	N° inventaire	2
Type	Boucle	Code typologique	B.2b.F.1				
Description	Boucle simple ovale à ardillon droit en fer non damasquiné						
Forme boucle	Ovale	Matériaux boucle	Fer non damasquiné	L. boucle (cm)	1,9	I. boucle (cm)	2,8
Forme ardillon	Droit	Matériaux ardillon					
Forme plaque		Matériaux plaque		L. plaque (cm)		I. plaque (cm)	
<input type="checkbox"/> Objet perdu	<input type="checkbox"/> Non reproduit	Position	9 : le long du bras gauche				

Commune	Mengen	Site	Mengener Brücke	N° sépulture	0116	N° inventaire	2
Type	Boucle	Code typologique	B.2b.F.1				
Description	Boucle simple ovale à ardillon droit en fer non damasquiné						
Forme boucle	Ovale	Matériaux boucle	Fer non damasquiné	L. boucle (cm)		I. boucle (cm)	
Forme ardillon	Droit	Matériaux ardillon					
Forme plaque		Matériaux plaque		L. plaque (cm)		I. plaque (cm)	
<input type="checkbox"/> Objet perdu	<input type="checkbox"/> Non reproduit	Position	2 : au niveau du bassin				

Commune	Mengen	Site	Mengener Brücke	N° sépulture	0118	N° inventaire	2
Type	Boucle	Code typologique	B.2b.1				
Description	Boucle simple de forme indéterminée en fer non damasquiné						
Forme boucle	Indéterminé	Matériaux boucle	Fer non damasquiné	L. boucle (cm)		I. boucle (cm)	
Forme ardillon	Aucun	Matériaux ardillon					
Forme plaque		Matériaux plaque		L. plaque (cm)		I. plaque (cm)	
<input type="checkbox"/> Objet perdu	<input type="checkbox"/> Non reproduit	Position	2 : au niveau du bassin				

Commune	Mengen	Site	Mengener Brücke	N° sépulture	0120	N° inventaire	2
Type	Boucle	Code typologique	B.1.F.11				
Description	Boucle simple ovale à ardillon à base scutiforme en métal non ferreux						
Forme boucle	Ovale	Matériaux boucle	Alliage cuivreux	L. boucle (cm)	2,2	I. boucle (cm)	3,9
Forme ardillon	Base scutiforme	Matériaux ardillon	Alliage cuivreux				
Forme plaque		Matériaux plaque		L. plaque (cm)		I. plaque (cm)	
<input type="checkbox"/> Objet perdu	<input type="checkbox"/> Non reproduit	Position	3 : au niveau du thorax				

Commune	Mengen	Site	Mengener Brücke	N° sépulture	0121B	N° inventaire	4
Type	Boucle	Code typologique	B.2b.1				
Description	Boucle simple de forme indéterminée en fer non damasquiné						
Forme boucle	Indéterminé	Matériaux boucle	Fer non damasquiné	L. boucle (cm)		I. boucle (cm)	
Forme ardillon	Non conservé	Matériaux ardillon					
Forme plaque		Matériaux plaque		L. plaque (cm)		I. plaque (cm)	
<input type="checkbox"/> Objet perdu	<input type="checkbox"/> Non reproduit	Position	2 : au niveau du bassin				

Commune	Mengen	Site	Mengener Brücke	N° sépulture	0125	N° inventaire	5
Type	Plaque-boucle	Code typologique	PBI.2b.A3				
Description	Plaque-boucle à languettes repliées à plaque triangulaire à trois rivets en fer non damasquiné						
Forme boucle	Ovale	Matériaux boucle	Fer non damasquiné	L. boucle (cm)	3,2	I. boucle (cm)	6,4
Forme ardillon	Base incrustée	Matériaux ardillon					
Forme plaque	Triangulaire	Matériaux plaque		L. plaque (cm)	7,8	I. plaque (cm)	5,6
<input type="checkbox"/> Objet perdu	<input type="checkbox"/> Non reproduit	Position	2 : au niveau du bassin				

Commune	Mengen	Site	Mengener Brücke	N° sépulture	0126	N° inventaire	1
Type	Boucle	Code typologique	B.1.E.7				
Description	Boucle simple quadrangulaire à ardillon droit en fer en métal non ferreux						
Forme boucle	Quadrangulaire	Matériaux boucle	Alliage cuivreux	L. boucle (cm)	3,3	I. boucle (cm)	2,8
Forme ardillon	Droit	Matériaux ardillon	Alliage cuivreux				
Forme plaque		Matériaux plaque		L. plaque (cm)		I. plaque (cm)	
<input type="checkbox"/> Objet perdu	<input type="checkbox"/> Non reproduit	Position	2 : au niveau du bassin				

Commune	Mengen	Site	Mengener Brücke	N° sépulture	0128	N° inventaire	2
Type	Rivet de ceinture	Code typologique	R.6				
Description	Rivet de ceinture rond hémisphérique en métal non ferreux						
Forme boucle		Matériaux boucle		L. boucle (cm)		I. boucle (cm)	
Forme ardillon		Matériaux ardillon					
Forme plaque	Hémisphérique	Matériaux plaque	Alliage cuivreux	L. plaque (cm)	0,6	I. plaque (cm)	0,6
<input type="checkbox"/> Objet perdu	<input type="checkbox"/> Non reproduit	Position	14 : indéterminé				

Commune	Mengen	Site	Mengener Brücke	N° sépulture	0129	N° inventaire	10
Type	Boucle	Code typologique	B.2b.F.1				
Description	Boucle simple ovale à ardillon droit en fer non damasquiné						
Forme boucle	Ovale	Matériaux boucle	Fer non damasquiné	L. boucle (cm)	2,3	l. boucle (cm)	3
Forme ardillon	Droit	Matériaux ardillon					
Forme plaque		Matériaux plaque		L. plaque (cm)		l. plaque (cm)	
<input type="checkbox"/> Objet perdu	<input type="checkbox"/> Non reproduit	Position		2 : au niveau du bassin			

Commune	Mengen	Site	Mengener Brücke	N° sépulture	0130	N° inventaire	1
Type	Boucle	Code typologique	B.2b.I				
Description	Boucle simple de forme indéterminée en fer non damasquiné						
Forme boucle	Indéterminé	Matériaux boucle	Fer non damasquiné	L. boucle (cm)	2,5	l. boucle (cm)	4,4
Forme ardillon	Non conservé	Matériaux ardillon					
Forme plaque		Matériaux plaque		L. plaque (cm)		l. plaque (cm)	
<input type="checkbox"/> Objet perdu	<input type="checkbox"/> Non reproduit	Position		7 : au niveau du fémur droit			

Commune	Mengen	Site	Mengener Brücke	N° sépulture	0131	N° inventaire	7
Type	Boucle	Code typologique	B.2b.F.1				
Description	Boucle simple ovale à ardillon droit en fer non damasquiné						
Forme boucle	Ovale	Matériaux boucle	Fer non damasquiné	L. boucle (cm)	2	l. boucle (cm)	
Forme ardillon	Droit	Matériaux ardillon					
Forme plaque		Matériaux plaque		L. plaque (cm)		l. plaque (cm)	
<input type="checkbox"/> Objet perdu	<input type="checkbox"/> Non reproduit	Position		2 : au niveau du bassin			

Commune	Mengen	Site	Mengener Brücke	N° sépulture	0134	N° inventaire	3
Type	Boucle	Code typologique	B.2b.F.1				
Description	Boucle simple ovale à ardillon droit en fer non damasquiné						
Forme boucle	Ovale	Matériaux boucle	Fer non damasquiné	L. boucle (cm)	3	l. boucle (cm)	3,9
Forme ardillon	Droit	Matériaux ardillon					
Forme plaque		Matériaux plaque		L. plaque (cm)		l. plaque (cm)	
<input type="checkbox"/> Objet perdu	<input type="checkbox"/> Non reproduit	Position		2 : au niveau du bassin			

Commune	Mengen	Site	Mengener Brücke	N° sépulture	0135	N° inventaire	5
Type	Boucle	Code typologique	B.2b.F.1				
Description	Boucle simple ovale à ardillon droit en fer non damasquiné						
Forme boucle	Ovale	Matériaux boucle	Fer non damasquiné	L. boucle (cm)	2,3	l. boucle (cm)	4,1
Forme ardillon	Droit	Matériaux ardillon					
Forme plaque		Matériaux plaque		L. plaque (cm)		l. plaque (cm)	
<input type="checkbox"/> Objet perdu	<input type="checkbox"/> Non reproduit	Position		2 : au niveau du bassin			

Commune	Mengen	Site	Mengener Brücke	N° sépulture	0137	N° inventaire	4
Type	Plaque dorsale	Code typologique	PD.2b.D0				
Description	Plaque dorsale quadrangulaire en fer non damasquiné						
Forme boucle		Matériaux boucle		L. boucle (cm)		l. boucle (cm)	
Forme ardillon		Matériaux ardillon					
Forme plaque	Quadrangulaire	Matériaux plaque		L. plaque (cm)		l. plaque (cm)	
<input type="checkbox"/> Objet perdu	<input checked="" type="checkbox"/> Non reproduit	Position		16 : entre les jambes			

360

Commune	Mengen	Site	Mengener Brücke	N° sépulture	0137	N° inventaire	5
Type	Plaque-boucle	Code typologique	PBn.2b.I0				
Description	Plaque-boucle à articulation indéterminée à plaque de forme indéterminée en fer non damasquiné						
Forme boucle	Indéterminé	Matériaux boucle	Fer non damasquiné	L. boucle (cm)		l. boucle (cm)	
Forme ardillon	Indéterminé	Matériaux ardillon					
Forme plaque	Indéterminé	Matériaux plaque		L. plaque (cm)		l. plaque (cm)	
<input type="checkbox"/> Objet perdu	<input type="checkbox"/> Non reproduit	Position		5 : au niveau du fémur gauche			

Commune	Mengen	Site	Mengener Brücke	N° sépulture	0137	N° inventaire	6
Type	Contre-plaque	Code typologique	CP.2b.B0				
Description	Contre-plaque trapézoïdale en fer non damasquiné						
Forme boucle		Matériaux boucle		L. boucle (cm)		l. boucle (cm)	
Forme ardillon		Matériaux ardillon					
Forme plaque	Trapézoïdale	Matériaux plaque		L. plaque (cm)		l. plaque (cm)	
<input type="checkbox"/> Objet perdu	<input checked="" type="checkbox"/> Non reproduit	Position		7 : au niveau du fémur droit			

Commune	Mengen	Site	Mengener Brücke	N° sépulture	0139	N° inventaire	2
Type	Plaque-boucle	Code typologique	PBI.2b.Aef0				
Description	Plaque-boucle à languettes repliées à plaque triangulaire étroite et à contours festonnés en fer non damasquiné						
Forme boucle	Ovale	Matériaux boucle		L. boucle (cm)	3,4	l. boucle (cm)	5,4
Forme ardillon	Base scutiforme	Matériaux ardillon					
Forme plaque	Triangulaire	Matériaux plaque		L. plaque (cm)	9,9	l. plaque (cm)	3,8
<input type="checkbox"/> Objet perdu	<input type="checkbox"/> Non reproduit	Position		7 : au niveau du fémur droit			

Commune	Mengen	Site	Mengener Brücke	N° sépulture	0142	N° inventaire	2.1
Type	Boucle	Code typologique	B.1.F.0				
Description	Boucle simple ovale sans ardillon en métal non ferreux						
Forme boucle	Ovale	Matériaux boucle	Alliage cuivreux	L. boucle (cm)	2,3	l. boucle (cm)	3,2
Forme ardillon	Aucun	Matériaux ardillon					
Forme plaque		Matériaux plaque		L. plaque (cm)		l. plaque (cm)	
<input type="checkbox"/> Objet perdu	<input type="checkbox"/> Non reproduit	Position		2 : au niveau du bassin			

Commune	Mengen	Site	Mengener Brücke	N° sépulture	0142	N° inventaire	2.2
Type	Rivet de ceinture	Code typologique	R.6				
Description	Rivet de ceinture rond hémisphérique en métal non ferreux						
Forme boucle		Matériaux boucle		L. boucle (cm)		l. boucle (cm)	
Forme ardillon		Matériaux ardillon					
Forme plaque	Hémisphérique	Matériaux plaque	Alliage cuivreux	L. plaque (cm)	1,2	l. plaque (cm)	1,2
<input type="checkbox"/> Objet perdu	<input type="checkbox"/> Non reproduit	Position		2 : au niveau du bassin			

Commune	Mengen	Site	Mengener Brücke	N° sépulture	0143	N° inventaire	1
Type	Boucle	Code typologique	B.2b.F.0				
Description	Boucle simple ovale sans ardillon en fer non damasquiné						
Forme boucle	Ovale	Matériaux boucle	Fer non damasquiné	L. boucle (cm)	2,5	l. boucle (cm)	2,6
Forme ardillon	Aucun	Matériaux ardillon					
Forme plaque		Matériaux plaque		L. plaque (cm)		l. plaque (cm)	
<input type="checkbox"/> Objet perdu	<input type="checkbox"/> Non reproduit	Position		2 : au niveau du bassin			

361

Commune	Mengen	Site	Mengener Brücke	N° sépulture	0146	N° inventaire	1
Type	Boucle	Code typologique	B.2b.F.0				
Description	Boucle simple ovale sans ardillon en fer non damasquiné						
Forme boucle	Ovale	Matériaux boucle	Fer non damasquiné	L. boucle (cm)		I. boucle (cm)	
Forme ardillon	Non conservé	Matériaux ardillon					
Forme plaque		Matériaux plaque		L. plaque (cm)		I. plaque (cm)	
<input type="checkbox"/> Objet perdu	<input type="checkbox"/> Non reproduit	Position	15 : remanié				

Commune	Mengen	Site	Mengener Brücke	N° sépulture	0147	N° inventaire	4
Type	Plaque-boucle	Code typologique	PBm.2aM.D0.d16f				
Description	Plaque-boucle monobloc à plaque quadrangulaire à décor filiforme géométrique en fer damasquiné monochrome						
Forme boucle	Quadrangulaire	Matériaux boucle	Fer damasquiné monochrome (argent)	L. boucle (cm)	2	I. boucle (cm)	3,2
Forme ardillon	Non conservé	Matériaux ardillon					
Forme plaque	Quadrangulaire	Matériaux plaque	Fer damasquiné monochrome (argent)	L. plaque (cm)	2,6	I. plaque (cm)	3,2
<input type="checkbox"/> Objet perdu	<input type="checkbox"/> Non reproduit	Position	2 : au niveau du bassin				

Commune	Mengen	Site	Mengener Brücke	N° sépulture	0149	N° inventaire	1
Type	Boucle	Code typologique	B.2b.I				
Description	Boucle simple de forme indéterminée en fer non damasquiné						
Forme boucle	Indéterminé	Matériaux boucle	Fer non damasquiné	L. boucle (cm)		I. boucle (cm)	
Forme ardillon	Non conservé	Matériaux ardillon					
Forme plaque		Matériaux plaque		L. plaque (cm)		I. plaque (cm)	
<input type="checkbox"/> Objet perdu	<input type="checkbox"/> Non reproduit	Position	11 : le long du bras droit				

Commune	Mengen	Site	Mengener Brücke	N° sépulture	0150	N° inventaire	10
Type	Boucle	Code typologique	B.1.F.13				
Description	Boucle simple ovale à ardillon tronconique en métal non ferreux						
Forme boucle	Ovale	Matériaux boucle	Alliage cuivreux	L. boucle (cm)	2,6	I. boucle (cm)	3,4
Forme ardillon	Tronconique	Matériaux ardillon	Alliage cuivreux				
Forme plaque		Matériaux plaque		L. plaque (cm)		I. plaque (cm)	
<input type="checkbox"/> Objet perdu	<input type="checkbox"/> Non reproduit	Position	6 : au niveau du pied gauche				

Commune	Mengen	Site	Mengener Brücke	N° sépulture	0151	N° inventaire	2
Type	Boucle	Code typologique	B.1.G.0				
Description	Boucle simple à liseret moulé sans ardillon en métal non ferreux						
Forme boucle	Ovale à liserets moulé	Matériaux boucle	Alliage cuivreux	L. boucle (cm)	2,5	I. boucle (cm)	3,3
Forme ardillon	Aucun	Matériaux ardillon					
Forme plaque		Matériaux plaque		L. plaque (cm)		I. plaque (cm)	
<input type="checkbox"/> Objet perdu	<input type="checkbox"/> Non reproduit	Position	2 : au niveau du bassin				

Commune	Mengen	Site	Mengener Brücke	N° sépulture	0152	N° inventaire	4
Type	Boucle	Code typologique	B.2b.F.0				
Description	Boucle simple ovale sans ardillon en fer non damasquiné						
Forme boucle	Ovale	Matériaux boucle	Fer non damasquiné	L. boucle (cm)	1,9	I. boucle (cm)	2,8
Forme ardillon	Aucun	Matériaux ardillon					
Forme plaque		Matériaux plaque		L. plaque (cm)		I. plaque (cm)	
<input type="checkbox"/> Objet perdu	<input type="checkbox"/> Non reproduit	Position	2 : au niveau du bassin				

Commune	Mengen	Site	Mengener Brücke	N° sépulture	0159	N° inventaire	1
Type	Boucle	Code typologique	B.2b.F.0				
Description	Boucle simple ovale sans ardillon en fer non damasquiné						
Forme boucle	Ovale	Matériaux boucle	Fer non damasquiné	L. boucle (cm)	2,6	I. boucle (cm)	3,7
Forme ardillon	Aucun	Matériaux ardillon					
Forme plaque		Matériaux plaque		L. plaque (cm)		I. plaque (cm)	
<input type="checkbox"/> Objet perdu	<input type="checkbox"/> Non reproduit	Position	2 : au niveau du bassin				

Commune	Mengen	Site	Mengener Brücke	N° sépulture	0160	N° inventaire	1
Type	Boucle	Code typologique	B.2b.F.0				
Description	Boucle simple ovale sans ardillon en fer non damasquiné						
Forme boucle	Ovale	Matériaux boucle	Fer non damasquiné	L. boucle (cm)	2,6	I. boucle (cm)	3,7
Forme ardillon	Aucun	Matériaux ardillon					
Forme plaque		Matériaux plaque		L. plaque (cm)		I. plaque (cm)	
<input type="checkbox"/> Objet perdu	<input type="checkbox"/> Non reproduit	Position	2 : au niveau du bassin				

Commune	Mengen	Site	Mengener Brücke	N° sépulture	0161	N° inventaire	1
Type	Boucle	Code typologique	B.2b.F.1				
Description	Boucle simple ovale à ardillon droit en fer non damasquiné						
Forme boucle	Ovale	Matériaux boucle	Fer non damasquiné	L. boucle (cm)	2	I. boucle (cm)	2,9
Forme ardillon	Droit	Matériaux ardillon					
Forme plaque		Matériaux plaque		L. plaque (cm)		I. plaque (cm)	
<input type="checkbox"/> Objet perdu	<input type="checkbox"/> Non reproduit	Position	2 : au niveau du bassin				

Commune	Mengen	Site	Mengener Brücke	N° sépulture	0162	N° inventaire	3
Type	Boucle	Code typologique	B.2b.F.0				
Description	Boucle simple ovale sans ardillon en fer non damasquiné						
Forme boucle	Ovale	Matériaux boucle	Fer non damasquiné	L. boucle (cm)	2,9	I. boucle (cm)	3,2
Forme ardillon	Aucun	Matériaux ardillon					
Forme plaque		Matériaux plaque		L. plaque (cm)		I. plaque (cm)	
<input type="checkbox"/> Objet perdu	<input type="checkbox"/> Non reproduit	Position	3 : au niveau du thorax				

Commune	Mengen	Site	Mengener Brücke	N° sépulture	0164	N° inventaire	1
Type	Contre-plaque	Code typologique	CP.2aN.F3.d2				
Description	Contre-plaque linguiforme à trois rivets et décor indéterminé en fer damasquiné indéterminé						
Forme boucle		Matériaux boucle		L. boucle (cm)		I. boucle (cm)	
Forme ardillon		Matériaux ardillon					
Forme plaque	Linguiforme	Matériaux plaque	Fer damasquiné indéterminé	L. plaque (cm)	7,8	I. plaque (cm)	4,3
<input type="checkbox"/> Objet perdu	<input type="checkbox"/> Non reproduit	Position	15 : remanié				

Commune	Mengen	Site	Mengener Brücke	N° sépulture	0165	N° inventaire	2
Type	Boucle	Code typologique	B.2b.F.0.b2				
Description	Boucle simple ovale à décor de stries sans ardillon en fer non damasquiné						
Forme boucle	Ovale	Matériaux boucle	Fer non damasquiné	L. boucle (cm)	2,4	I. boucle (cm)	3,8
Forme ardillon	Aucun	Matériaux ardillon					
Forme plaque		Matériaux plaque		L. plaque (cm)		I. plaque (cm)	
<input type="checkbox"/> Objet perdu	<input type="checkbox"/> Non reproduit	Position	15 : remanié				

Commune	Mengen	Site	Mengener Brücke	N° sépulture	0182	N° inventaire	7
Type	Plaque dorsale	Code typologique	PD.2b.D4				
Description	Plaque dorsale quadrangulaire à quatre rivets en fer non damasquiné						
Forme boucle		Matériaux boucle		L. boucle (cm)		I. boucle (cm)	
Forme ardillon		Matériaux ardillon					
Forme plaque	Quadrangulaire	Matériaux plaque		L. plaque (cm)	4,3	I. plaque (cm)	4,3
<input type="checkbox"/> Objet perdu	<input type="checkbox"/> Non reproduit	Position	5 : au niveau du fémur gauche				

Commune	Mengen	Site	Mengener Brücke	N° sépulture	0182	N° inventaire	8
Type	Contre-plaque	Code typologique	CP.2b.I0				
Description	Contre-plaque de forme indéterminée en fer non damasquiné						
Forme boucle		Matériaux boucle		L. boucle (cm)		I. boucle (cm)	
Forme ardillon		Matériaux ardillon					
Forme plaque	Indéterminé	Matériaux plaque		L. plaque (cm)		I. plaque (cm)	
<input type="checkbox"/> Objet perdu	<input checked="" type="checkbox"/> Non reproduit	Position	9 : le long du bras gauche				

Commune	Mengen	Site	Mengener Brücke	N° sépulture	0184	N° inventaire	2
Type	Boucle	Code typologique	B.2b.F.1				
Description	Boucle simple ovale à ardillon droit en fer non damasquiné						
Forme boucle	Ovale	Matériaux boucle	Fer non damasquiné	L. boucle (cm)	2,8	I. boucle (cm)	5,7
Forme ardillon	Droit	Matériaux ardillon					
Forme plaque		Matériaux plaque		L. plaque (cm)		I. plaque (cm)	
<input type="checkbox"/> Objet perdu	<input type="checkbox"/> Non reproduit	Position	15 : remanié				

Commune	Mengen	Site	Mengener Brücke	N° sépulture	0186	N° inventaire	6
Type	Boucle	Code typologique	B.2b.F.1				
Description	Boucle simple ovale à ardillon droit en fer non damasquiné						
Forme boucle	Ovale	Matériaux boucle	Fer non damasquiné	L. boucle (cm)	1,9	I. boucle (cm)	3,8
Forme ardillon	Droit	Matériaux ardillon					
Forme plaque		Matériaux plaque		L. plaque (cm)		I. plaque (cm)	
<input type="checkbox"/> Objet perdu	<input type="checkbox"/> Non reproduit	Position	2 : au niveau du bassin				

Commune	Mengen	Site	Mengener Brücke	N° sépulture	0187	N° inventaire	2
Type	Plaque-boucle	Code typologique	PBc.1.Afb3				
Description	Plaque-boucle à charnière triangulaire à contours festonnés et bords biseautés et trois rivets en métal non ferreux						
Forme boucle	Ovale	Matériaux boucle	Alliage cuivreux	L. boucle (cm)	2	I. boucle (cm)	3,3
Forme ardillon	Aucun	Matériaux ardillon					
Forme plaque	Triangulaire	Matériaux plaque	Alliage cuivreux	L. plaque (cm)	6,2	I. plaque (cm)	2,4
<input type="checkbox"/> Objet perdu	<input type="checkbox"/> Non reproduit	Position	2 : au niveau du bassin				

Commune	Mengen	Site	Mengener Brücke	N° sépulture	0188	N° inventaire	2
Type	Boucle	Code typologique	B.2b.I				
Description	Boucle simple de forme indéterminée en fer non damasquiné						
Forme boucle	Indéterminé	Matériaux boucle	Fer non damasquiné	L. boucle (cm)		I. boucle (cm)	
Forme ardillon	Droit	Matériaux ardillon					
Forme plaque		Matériaux plaque		L. plaque (cm)		I. plaque (cm)	
<input type="checkbox"/> Objet perdu	<input type="checkbox"/> Non reproduit	Position	14 : indéterminé au niveau supposé du bassin ou du thorax				

368

Commune	Mengen	Site	Mengener Brücke	N° sépulture	0189	N° inventaire	1
Type	Contre-plaque	Code typologique	CP.2b.I3				
Description	Contre-plaque de forme indéterminée à trois rivets en fer non damasquiné						
Forme boucle		Matériaux boucle		L. boucle (cm)		I. boucle (cm)	
Forme ardillon		Matériaux ardillon					
Forme plaque	Indéterminé	Matériaux plaque		L. plaque (cm)	5,4	I. plaque (cm)	4,3
<input type="checkbox"/> Objet perdu	<input type="checkbox"/> Non reproduit	Position	9 : le long du bras gauche				

Commune	Mengen	Site	Mengener Brücke	N° sépulture	0189	N° inventaire	3
Type	Plaque dorsale	Code typologique	PD.2b.I0				
Description	Plaque dorsale de forme indéterminé en fer non damasquiné						
Forme boucle		Matériaux boucle		L. boucle (cm)		I. boucle (cm)	
Forme ardillon		Matériaux ardillon					
Forme plaque	Indéterminé	Matériaux plaque		L. plaque (cm)	5,2	I. plaque (cm)	4,3
<input checked="" type="checkbox"/> Objet perdu	<input checked="" type="checkbox"/> Non reproduit	Position	2 : au niveau du bassin				

Commune	Mengen	Site	Mengener Brücke	N° sépulture	0189	N° inventaire	4
Type	Plaque-boucle	Code typologique	PBI.2b.Af0				
Description	Plaque-boucle à languettes repliées à plaque triangulaire à contours festonnés en fer non damasquiné						
Forme boucle	Ovale	Matériaux boucle	Fer non damasquiné	L. boucle (cm)	2,6	I. boucle (cm)	5,6
Forme ardillon	Non conservé	Matériaux ardillon					
Forme plaque	Triangulaire	Matériaux plaque		L. plaque (cm)	9,1	I. plaque (cm)	5
<input type="checkbox"/> Objet perdu	<input type="checkbox"/> Non reproduit	Position	11 : le long du bras droit				

Commune	Mengen	Site	Mengener Brücke	N° sépulture	0191	N° inventaire	1
Type	Boucle	Code typologique	B.2aN.Ft.0.b2				
Description	Boucle simple ovale à profil tronconique à décor de points sans ardillon en fer damasquiné indéterminé						
Forme boucle	Ovale	Matériaux boucle	Fer damasquiné indéterminé	L. boucle (cm)	2,7	I. boucle (cm)	4,8
Forme ardillon	Aucun	Matériaux ardillon					
Forme plaque		Matériaux plaque		L. plaque (cm)		I. plaque (cm)	
<input type="checkbox"/> Objet perdu	<input type="checkbox"/> Non reproduit	Position	5 : au niveau du fémur gauche				

Commune	Mengen	Site	Mengener Brücke	N° sépulture	0192A	N° inventaire	1
Type	Boucle	Code typologique	B.2b.F.0				
Description	Boucle simple ovale sans ardillon en fer non damasquiné						
Forme boucle	Ovale	Matériaux boucle	Fer non damasquiné	L. boucle (cm)	2,6	I. boucle (cm)	3,9
Forme ardillon	Aucun	Matériaux ardillon					
Forme plaque		Matériaux plaque		L. plaque (cm)		I. plaque (cm)	
<input type="checkbox"/> Objet perdu	<input type="checkbox"/> Non reproduit	Position	15 : remanié				

Commune	Mengen	Site	Mengener Brücke	N° sépulture	0192B	N° inventaire	1
Type	Boucle	Code typologique	B.2b.I				
Description	Boucle simple de forme indéterminée en fer non damasquiné						
Forme boucle	Indéterminé	Matériaux boucle	Fer non damasquiné	L. boucle (cm)		I. boucle (cm)	
Forme ardillon	Non conservé	Matériaux ardillon					
Forme plaque		Matériaux plaque		L. plaque (cm)		I. plaque (cm)	
<input type="checkbox"/> Objet perdu	<input type="checkbox"/> Non reproduit	Position	12 : au niveau de la main droite				

369

Commune	Mengen	Site	Mengener Brücke	N° sépulture	0193	N° inventaire	1a
Type	Plaque-boucle	Code typologique	PBI.2b.Bef0				
Description	Plaque-boucle à languettes repliées à plaque trapézoïdale étroite à contours festonnés en fer non damasquiné						
Forme boucle	Ovale	Matériaux boucle	Fer non damasquiné	L. boucle (cm)	2,7	l. boucle (cm)	3,9
Forme ardillon	Base incrustée	Matériaux ardillon					
Forme plaque	Trapézoïdale	Matériaux plaque		L. plaque (cm)	8	l. plaque (cm)	2,6
<input type="checkbox"/> Objet perdu	<input type="checkbox"/> Non reproduit	Position	16 : entre les jambes				

Commune	Mengen	Site	Mengener Brücke	N° sépulture	0193	N° inventaire	1b
Type	Applique	Code typologique	A.2b.B				
Description	Applique pleine triangulaire en fer non damasquiné						
Forme boucle		Matériaux boucle		L. boucle (cm)		l. boucle (cm)	
Forme ardillon		Matériaux ardillon					
Forme plaque	Trapézoïdale	Matériaux plaque		L. plaque (cm)	3,4	l. plaque (cm)	2,3
<input type="checkbox"/> Objet perdu	<input type="checkbox"/> Non reproduit	Position	16 : entre les jambes				

Commune	Mengen	Site	Mengener Brücke	N° sépulture	0197	N° inventaire	7
Type	Boucle	Code typologique	B.2b.F.1				
Description	Boucle simple ovale à ardillon droit en fer non damasquiné						
Forme boucle	Ovale	Matériaux boucle	Fer non damasquiné	L. boucle (cm)	1,9	l. boucle (cm)	3,5
Forme ardillon	Droit	Matériaux ardillon					
Forme plaque		Matériaux plaque		L. plaque (cm)		l. plaque (cm)	
<input type="checkbox"/> Objet perdu	<input type="checkbox"/> Non reproduit	Position	16 : entre les jambes				

Commune	Mengen	Site	Mengener Brücke	N° sépulture	0198	N° inventaire	5
Type	Boucle	Code typologique	B.1.E.11				
Description	Boucle simple quadrangulaire à ardillon à base scutiforme en métal non ferreux						
Forme boucle	Quadrangulaire	Matériaux boucle	Alliage cuivreux	L. boucle (cm)	2,5	l. boucle (cm)	2,8
Forme ardillon	Base scutiforme	Matériaux ardillon	Alliage cuivreux				
Forme plaque		Matériaux plaque		L. plaque (cm)		l. plaque (cm)	
<input type="checkbox"/> Objet perdu	<input type="checkbox"/> Non reproduit	Position	4 : au niveau de l'abdomen				

Commune	Mengen	Site	Mengener Brücke	N° sépulture	0201	N° inventaire	1
Type	Boucle	Code typologique	B.2b.I				
Description	Boucle simple de forme indéterminée en fer non damasquiné						
Forme boucle	Indéterminé	Matériaux boucle	Fer non damasquiné	L. boucle (cm)	2,5	l. boucle (cm)	4,3
Forme ardillon	Non conservé	Matériaux ardillon					
Forme plaque		Matériaux plaque		L. plaque (cm)		l. plaque (cm)	
<input type="checkbox"/> Objet perdu	<input type="checkbox"/> Non reproduit	Position	15 : remanié				

Commune	Mengen	Site	Mengener Brücke	N° sépulture	0204	N° inventaire	3
Type	Boucle	Code typologique	B.2aN.Ft.0.b2				
Description	Boucle simple ovale à profil tronconique à décor de points sans ardillon en fer damasquiné indéterminé						
Forme boucle	Ovale	Matériaux boucle	Fer damasquiné indéterminé	L. boucle (cm)	3	l. boucle (cm)	5,5
Forme ardillon	Aucun	Matériaux ardillon					
Forme plaque		Matériaux plaque		L. plaque (cm)		l. plaque (cm)	
<input type="checkbox"/> Objet perdu	<input type="checkbox"/> Non reproduit	Position	2 : au niveau du bassin				

370

Commune	Mengen	Site	Mengener Brücke	N° sépulture	0206	N° inventaire	3
Type	Boucle	Code typologique	B.1.F.7				
Description	Boucle simple ovale à ardillon droit en métal non ferreux						
Forme boucle	Ovale	Matériaux boucle	Alliage cuivreux	L. boucle (cm)	2,1	l. boucle (cm)	3,4
Forme ardillon	Droit	Matériaux ardillon	Alliage cuivreux				
Forme plaque		Matériaux plaque		L. plaque (cm)		l. plaque (cm)	
<input type="checkbox"/> Objet perdu	<input type="checkbox"/> Non reproduit	Position	2 : au niveau du bassin				

Commune	Mengen	Site	Mengener Brücke	N° sépulture	0212	N° inventaire	2
Type	Boucle	Code typologique	B.2b.F.0				
Description	Boucle simple ovale sans ardillon en fer non damasquiné						
Forme boucle	Ovale	Matériaux boucle	Fer non damasquiné	L. boucle (cm)	1,8	l. boucle (cm)	2,2
Forme ardillon	Aucun	Matériaux ardillon					
Forme plaque		Matériaux plaque		L. plaque (cm)		l. plaque (cm)	
<input type="checkbox"/> Objet perdu	<input type="checkbox"/> Non reproduit	Position	2 : au niveau du bassin				

Commune	Mengen	Site	Mengener Brücke	N° sépulture	0213	N° inventaire	1
Type	Boucle	Code typologique	B.1.F.11				
Description	Boucle simple ovale à ardillon à base scutiforme en métal non ferreux						
Forme boucle	Ovale	Matériaux boucle	Alliage cuivreux	L. boucle (cm)	2,5	l. boucle (cm)	2,8
Forme ardillon	Base scutiforme	Matériaux ardillon	Alliage cuivreux				
Forme plaque		Matériaux plaque		L. plaque (cm)		l. plaque (cm)	
<input type="checkbox"/> Objet perdu	<input type="checkbox"/> Non reproduit	Position	2 : au niveau du bassin				

Commune	Mengen	Site	Mengener Brücke	N° sépulture	0215	N° inventaire	4
Type	Boucle	Code typologique	B.2b.F.0				
Description	Boucle simple ovale sans ardillon en fer non damasquiné						
Forme boucle	Ovale	Matériaux boucle	Fer non damasquiné	L. boucle (cm)	2,1	l. boucle (cm)	
Forme ardillon	Aucun	Matériaux ardillon					
Forme plaque		Matériaux plaque		L. plaque (cm)		l. plaque (cm)	
<input type="checkbox"/> Objet perdu	<input type="checkbox"/> Non reproduit	Position	2 : au niveau du bassin				

Commune	Mengen	Site	Mengener Brücke	N° sépulture	0216	N° inventaire	2a
Type	Rivet de ceinture	Code typologique	R.9				
Description	Rivet de ceinture de forme indéterminée						
Forme boucle		Matériaux boucle	Alliage cuivreux	L. boucle (cm)		l. boucle (cm)	
Forme ardillon		Matériaux ardillon					
Forme plaque		Matériaux plaque		L. plaque (cm)		l. plaque (cm)	
<input checked="" type="checkbox"/> Objet perdu	<input type="checkbox"/> Non reproduit	Position	9 : le long du bras gauche	au niveau de l'avant-bras gauche			

Commune	Mengen	Site	Mengener Brücke	N° sépulture	0216	N° inventaire	2b
Type	Rivet de ceinture	Code typologique	R.9				
Description	Rivet de ceinture de forme indéterminée						
Forme boucle		Matériaux boucle	Alliage cuivreux	L. boucle (cm)		l. boucle (cm)	
Forme ardillon		Matériaux ardillon					
Forme plaque		Matériaux plaque		L. plaque (cm)		l. plaque (cm)	
<input checked="" type="checkbox"/> Objet perdu	<input type="checkbox"/> Non reproduit	Position	9 : le long du bras gauche	au niveau de l'avant-bras gauche			

371

Commune	Mengen	Site	Mengener Brücke	N° sépulture	0216	N° inventaire	4
Type	Boucle	Code typologique	B.1.F.11				
Description	Boucle simple ovale à ardillon à base scutiforme en métal non ferreux						
Forme boucle	Ovale	Matériaux boucle	Alliage cuivreux étamé	L. boucle (cm)	3	I. boucle (cm)	4
Forme ardillon	Base scutiforme	Matériaux ardillon					
Forme plaque		Matériaux plaque		L. plaque (cm)		I. plaque (cm)	
<input type="checkbox"/> Objet perdu	<input type="checkbox"/> Non reproduit	Position	4 : au niveau de l'abdomen				

Commune	Mengen	Site	Mengener Brücke	N° sépulture	0218	N° inventaire	2
Type	Boucle	Code typologique	B.2b.I				
Description	Boucle simple de forme indéterminée en fer non damasquiné						
Forme boucle	Indéterminé	Matériaux boucle	Fer non damasquiné	L. boucle (cm)		I. boucle (cm)	
Forme ardillon	Aucun	Matériaux ardillon					
Forme plaque		Matériaux plaque		L. plaque (cm)		I. plaque (cm)	
<input type="checkbox"/> Objet perdu	<input type="checkbox"/> Non reproduit	Position	2 : au niveau du bassin				

Commune	Mengen	Site	Mengener Brücke	N° sépulture	0222	N° inventaire	3
Type	Contre-plaque	Code typologique	CP.2b.D0				
Description	Contre-plaque quadrangulaire en fer non damasquiné						
Forme boucle		Matériaux boucle		L. boucle (cm)		I. boucle (cm)	
Forme ardillon		Matériaux ardillon					
Forme plaque	Quadrangulaire	Matériaux plaque		L. plaque (cm)	4,2	I. plaque (cm)	5,1
<input type="checkbox"/> Objet perdu	<input checked="" type="checkbox"/> Non reproduit	Position	10 : au niveau de la main gauche				

Commune	Mengen	Site	Mengener Brücke	N° sépulture	0222	N° inventaire	6a
Type	Plaque-boucle	Code typologique	PBI.2b.C3				
Description	Plaque-boucle à languettes repliées à plaque ronde à trois rivets en fer non damasquiné						
Forme boucle	Ovale	Matériaux boucle	Fer non damasquiné	L. boucle (cm)	2,8	I. boucle (cm)	5,4
Forme ardillon	Aucun	Matériaux ardillon					
Forme plaque	Ronde	Matériaux plaque		L. plaque (cm)	6,7	I. plaque (cm)	6,7
<input type="checkbox"/> Objet perdu	<input type="checkbox"/> Non reproduit	Position	7 : au niveau du fémur droit				

Commune	Mengen	Site	Mengener Brücke	N° sépulture	0222	N° inventaire	6b
Type	Plaque dorsale	Code typologique	PD.2b.D0				
Description	Plaque dorsale quadrangulaire en fer non damasquiné						
Forme boucle		Matériaux boucle		L. boucle (cm)		I. boucle (cm)	
Forme ardillon		Matériaux ardillon					
Forme plaque	Quadrangulaire	Matériaux plaque		L. plaque (cm)		I. plaque (cm)	
<input type="checkbox"/> Objet perdu	<input checked="" type="checkbox"/> Non reproduit	Position	7 : au niveau du fémur droit				

Commune	Mengen	Site	Mengener Brücke	N° sépulture	0225B	N° inventaire	4
Type	Plaque dorsale	Code typologique	PD.2aM.D0.d2bpo				
Description	Plaque dorsale quadrangulaire à décor indéterminé en bandes pointillées en fer damasquiné monochrome						
Forme boucle		Matériaux boucle		L. boucle (cm)		I. boucle (cm)	
Forme ardillon		Matériaux ardillon					
Forme plaque	Quadrangulaire	Matériaux plaque	Fer damasquiné monochrome (argent)	L. plaque (cm)	6,3	I. plaque (cm)	5,4
<input type="checkbox"/> Objet perdu	<input type="checkbox"/> Non reproduit	Position	2 : au niveau du bassin	bassin non conservé			

372

Commune	Mengen	Site	Mengener Brücke	N° sépulture	0225B	N° inventaire	7
Type	Contre-plaque	Code typologique	CP.2b.I0				
Description	Contre-plaque de forme indéterminée en fer non damasquiné						
Forme boucle		Matériaux boucle		L. boucle (cm)		I. boucle (cm)	
Forme ardillon		Matériaux ardillon					
Forme plaque	Indéterminé	Matériaux plaque		L. plaque (cm)	8,7	I. plaque (cm)	6,3
<input type="checkbox"/> Objet perdu	<input type="checkbox"/> Non reproduit	Position	2 : au niveau du bassin	bassin non conservé			

Commune	Mengen	Site	Mengener Brücke	N° sépulture	0225B	N° inventaire	8
Type	Plaque-boucle	Code typologique	PBI.2b.D0				
Description	Plaque-boucle à languettes repliées à plaque quadrangulaire en fer non damasquiné						
Forme boucle	Indéterminé	Matériaux boucle	Fer non damasquiné	L. boucle (cm)		I. boucle (cm)	
Forme ardillon	Non conservé	Matériaux ardillon					
Forme plaque	Quadrangulaire	Matériaux plaque		L. plaque (cm)		I. plaque (cm)	
<input checked="" type="checkbox"/> Objet perdu	<input checked="" type="checkbox"/> Non reproduit	Position	14 : indéterminé				

Commune	Mengen	Site	Mengener Brücke	N° sépulture	0226	N° inventaire	6-7
Type	Plaque-boucle	Code typologique	PBI.1.Da.d16				
Description	Plaque-boucle indépendnante à plaque quadrangulaire ajourée et décor géométrique en métal non ferreux						
Forme boucle	Ovale	Matériaux boucle	Alliage cuivreux	L. boucle (cm)	2,2	I. boucle (cm)	3,5
Forme ardillon	Base à ressauts	Matériaux ardillon	Alliage cuivreux				
Forme plaque	Quadrangulaire	Matériaux plaque	Alliage cuivreux	L. plaque (cm)	2,6	I. plaque (cm)	5,4
<input type="checkbox"/> Objet perdu	<input type="checkbox"/> Non reproduit	Position	4 : au niveau de l'abdomen	Contenu de l'aumônière sur les vertèbres lomb			

Commune	Mengen	Site	Mengener Brücke	N° sépulture	0232	N° inventaire	6
Type	Boucle	Code typologique	B.1.G.7.b3				
Description	Boucle simple à liseret moulé à décor de points et ardillon droit en métal non ferreux						
Forme boucle	Ovale à liserets moulé	Matériaux boucle	Alliage cuivreux	L. boucle (cm)	2	I. boucle (cm)	3,2
Forme ardillon	Droit	Matériaux ardillon	Alliage cuivreux				
Forme plaque		Matériaux plaque		L. plaque (cm)		I. plaque (cm)	
<input type="checkbox"/> Objet perdu	<input type="checkbox"/> Non reproduit	Position	3 : au niveau du thorax				

Commune	Mengen	Site	Mengener Brücke	N° sépulture	0234	N° inventaire	1
Type	Boucle	Code typologique	B.1.F.0				
Description	Boucle simple ovale sans ardillon en métal non ferreux						
Forme boucle	Ovale	Matériaux boucle	Alliage cuivreux	L. boucle (cm)	2,3	I. boucle (cm)	3
Forme ardillon	Aucun	Matériaux ardillon					
Forme plaque		Matériaux plaque		L. plaque (cm)		I. plaque (cm)	
<input type="checkbox"/> Objet perdu	<input type="checkbox"/> Non reproduit	Position	2 : au niveau du bassin				

Commune	Mengen	Site	Mengener Brücke	N° sépulture	0237	N° inventaire	2
Type	Plaque-boucle	Code typologique	PBI.2b.C0				
Description	Plaque-boucle à languettes repliées à plaque ronde en fer non damasquiné						
Forme boucle	Ovale	Matériaux boucle	Fer non damasquiné	L. boucle (cm)	2,9	I. boucle (cm)	6
Forme ardillon	Aucun	Matériaux ardillon					
Forme plaque	Ronde	Matériaux plaque		L. plaque (cm)	8,5	I. plaque (cm)	7
<input type="checkbox"/> Objet perdu	<input type="checkbox"/> Non reproduit	Position	11 : le long du bras droit				

373

Commune	Mengen	Site	Mengener Brücke	N° sépulture	0237	N° inventaire	4
Type	Plaque dorsale	Code typologique	PD.2aB.D4.d1d8be				
Description	Plaque dorsale quadrangulaire à quatre rivets, fond hachuré et tresse cruciforme en bandes en échelles en fer damasquiné bichrome						
Forme boucle		Matériaux boucle		L. boucle (cm)		I. boucle (cm)	
Forme ardillon		Matériaux ardillon					
Forme plaque	Quadrangulaire	Matériaux plaque	Fer damasquiné bichrome	L. plaque (cm)	6	I. plaque (cm)	6
<input type="checkbox"/> Objet perdu	<input type="checkbox"/> Non reproduit	Position	2 : au niveau du bassin				

Commune	Mengen	Site	Mengener Brücke	N° sépulture	0237	N° inventaire	8
Type	Contre-plaque	Code typologique	CP.2b.D4				
Description	Contre-plaque quadrangulaire à quatre rivets en fer non damasquiné						
Forme boucle		Matériaux boucle		L. boucle (cm)		I. boucle (cm)	
Forme ardillon		Matériaux ardillon					
Forme plaque	Quadrangulaire	Matériaux plaque		L. plaque (cm)	4,5	I. plaque (cm)	6
<input type="checkbox"/> Objet perdu	<input type="checkbox"/> Non reproduit	Position	5 : au niveau du fémur gauche				

Commune	Mengen	Site	Mengener Brücke	N° sépulture	0238	N° inventaire	3
Type	Boucle	Code typologique	B.1.E.11.a4				
Description	Boucle simple quadrangulaire à ardillon à base scutiforme à décor cruciforme en métal non ferreux						
Forme boucle	Quadrangulaire	Matériaux boucle	Alliage cuivreux	L. boucle (cm)	2,2	I. boucle (cm)	3,2
Forme ardillon	Base scutiforme	Matériaux ardillon	Alliage cuivreux				
Forme plaque		Matériaux plaque		L. plaque (cm)		I. plaque (cm)	
<input type="checkbox"/> Objet perdu	<input type="checkbox"/> Non reproduit	Position	2 : au niveau du bassin				

Commune	Mengen	Site	Mengener Brücke	N° sépulture	0239	N° inventaire	3
Type	Boucle	Code typologique	B.2b.D.1				
Description	Boucle simple réniforme à ardillon droit en fer non damasquiné						
Forme boucle	Réniforme	Matériaux boucle	Fer non damasquiné	L. boucle (cm)	2,5	I. boucle (cm)	4,3
Forme ardillon	Droit	Matériaux ardillon					
Forme plaque		Matériaux plaque		L. plaque (cm)		I. plaque (cm)	
<input type="checkbox"/> Objet perdu	<input type="checkbox"/> Non reproduit	Position	2 : au niveau du bassin				

Commune	Mengen	Site	Mengener Brücke	N° sépulture	0241	N° inventaire	3
Type	Boucle	Code typologique	B.2b.I				
Description	Boucle simple de forme indéterminée en fer non damasquiné						
Forme boucle	Indéterminé	Matériaux boucle	Fer non damasquiné	L. boucle (cm)		I. boucle (cm)	2,6
Forme ardillon	Aucun	Matériaux ardillon					
Forme plaque		Matériaux plaque		L. plaque (cm)		I. plaque (cm)	
<input type="checkbox"/> Objet perdu	<input type="checkbox"/> Non reproduit	Position	2 : au niveau du bassin				

Commune	Mengen	Site	Mengener Brücke	N° sépulture	0242	N° inventaire	2
Type	Plaque-boucle	Code typologique	PBI.2b.F0				
Description	Plaque-boucle à languettes repliées à plaque linguiforme en fer non damasquiné						
Forme boucle	Ovale	Matériaux boucle	Fer non damasquiné	L. boucle (cm)	3,4	I. boucle (cm)	6,7
Forme ardillon	Base fongiforme	Matériaux ardillon					
Forme plaque	Linguiforme	Matériaux plaque		L. plaque (cm)	9,5	I. plaque (cm)	7,3
<input type="checkbox"/> Objet perdu	<input type="checkbox"/> Non reproduit	Position	7 : au niveau du fémur droit				

374

Commune	Mengen	Site	Mengener Brücke	N° sépulture	0242	N° inventaire	4
Type	Contre-plaque	Code typologique	CP.2b.F3				
Description	Contre-plaque linguiforme à trois rivets en fer non damasquiné						
Forme boucle		Matériaux boucle		L. boucle (cm)		I. boucle (cm)	
Forme ardillon		Matériaux ardillon					
Forme plaque	Linguiforme	Matériaux plaque		L. plaque (cm)	7,5	I. plaque (cm)	5,2
<input type="checkbox"/> Objet perdu	<input type="checkbox"/> Non reproduit	Position	5 : au niveau du fémur gauche				

Commune	Mengen	Site	Mengener Brücke	N° sépulture	0242	N° inventaire	5
Type	Plaque dorsale	Code typologique	PD.2b.D4				
Description	Plaque dorsale quadrangulaire à quatre rivets en fer non damasquiné						
Forme boucle		Matériaux boucle		L. boucle (cm)		I. boucle (cm)	
Forme ardillon		Matériaux ardillon					
Forme plaque	Quadrangulaire	Matériaux plaque		L. plaque (cm)	4,6	I. plaque (cm)	5,6
<input type="checkbox"/> Objet perdu	<input type="checkbox"/> Non reproduit	Position	16 : entre les jambes				

Commune	Mengen	Site	Mengener Brücke	N° sépulture	0243	N° inventaire	2
Type	Boucle	Code typologique	B.2b.F.1				
Description	Boucle simple ovale à ardillon droit en fer non damasquiné						
Forme boucle	Ovale	Matériaux boucle	Fer non damasquiné	L. boucle (cm)	2,1	I. boucle (cm)	2,2
Forme ardillon	Droit	Matériaux ardillon					
Forme plaque		Matériaux plaque		L. plaque (cm)		I. plaque (cm)	
<input type="checkbox"/> Objet perdu	<input type="checkbox"/> Non reproduit	Position	14 : indéterminé				

Commune	Mengen	Site	Mengener Brücke	N° sépulture	0245	N° inventaire	5
Type	Boucle	Code typologique	B.2b.F.0				
Description	Boucle simple ovale sans ardillon en fer non damasquiné						
Forme boucle	Ovale	Matériaux boucle	Fer non damasquiné	L. boucle (cm)	2,3	I. boucle (cm)	3,3
Forme ardillon	Non conservé	Matériaux ardillon					
Forme plaque		Matériaux plaque		L. plaque (cm)		I. plaque (cm)	
<input type="checkbox"/> Objet perdu	<input type="checkbox"/> Non reproduit	Position	9 : le long du bras gauche				

Commune	Mengen	Site	Mengener Brücke	N° sépulture	0246	N° inventaire	7
Type	Boucle	Code typologique	B.1.E.15.b1.a2				
Description	Boucle simple quadrangulaire à décor d'ocelles et ardillon à base pentagonale à décor d'ocelles en métal non ferreux						
Forme boucle	Quadrangulaire	Matériaux boucle	Alliage cuivreux	L. boucle (cm)	3,4	I. boucle (cm)	4,3
Forme ardillon	Base pentagonale	Matériaux ardillon	Alliage cuivreux				
Forme plaque		Matériaux plaque		L. plaque (cm)		I. plaque (cm)	
<input type="checkbox"/> Objet perdu	<input type="checkbox"/> Non reproduit	Position	2 : au niveau du bassin				

Commune	Mengen	Site	Mengener Brücke	N° sépulture	0248	N° inventaire	1
Type	Boucle	Code typologique	B.2b.E.0				
Description	Boucle simple quadrangulaire sans ardillon en fer non damasquiné						
Forme boucle	Quadrangulaire	Matériaux boucle	Fer non damasquiné	L. boucle (cm)		I. boucle (cm)	
Forme ardillon	Non conservé	Matériaux ardillon					
Forme plaque		Matériaux plaque		L. plaque (cm)		I. plaque (cm)	
<input type="checkbox"/> Objet perdu	<input type="checkbox"/> Non reproduit	Position	9 : le long du bras gauche				

375

Commune	Mengen	Site	Mengener Brücke	N° sépulture	0250	N° inventaire	1
Type	Boucle	Code typologique	B.2b.F.1				
Description	Boucle simple ovale à ardillon droit en fer non damasquiné						
Forme boucle	Ovale	Matériaux boucle	Fer non damasquiné	L. boucle (cm)	2,6	l. boucle (cm)	3,1
Forme ardillon	Droit	Matériaux ardillon					
Forme plaque		Matériaux plaque		L. plaque (cm)		l. plaque (cm)	
<input type="checkbox"/> Objet perdu	<input type="checkbox"/> Non reproduit	Position	2 : au niveau du bassin				

Commune	Mengen	Site	Mengener Brücke	N° sépulture	0255	N° inventaire	1
Type	Boucle	Code typologique	B.2b.F.0				
Description	Boucle simple ovale sans ardillon en fer non damasquiné						
Forme boucle	Ovale	Matériaux boucle	Fer non damasquiné	L. boucle (cm)	1,8	l. boucle (cm)	2,6
Forme ardillon	Non conservé	Matériaux ardillon					
Forme plaque		Matériaux plaque		L. plaque (cm)		l. plaque (cm)	
<input type="checkbox"/> Objet perdu	<input type="checkbox"/> Non reproduit	Position	16 : entre les jambes				

Commune	Mengen	Site	Mengener Brücke	N° sépulture	0257	N° inventaire	2
Type	Contre-plaque	Code typologique	CP.1.Cb3.d9				
Description	Contre-plaque ronde à bords biseautés à trois rivets et décor de stries périphériques en métal non ferreux						
Forme boucle		Matériaux boucle		L. boucle (cm)		l. boucle (cm)	
Forme ardillon		Matériaux ardillon					
Forme plaque	Ronde	Matériaux plaque	Alliage cuivreux	L. plaque (cm)	4,3	l. plaque (cm)	4
<input type="checkbox"/> Objet perdu	<input type="checkbox"/> Non reproduit	Position	4 : au niveau de l'abdomen				

Commune	Mengen	Site	Mengener Brücke	N° sépulture	0257	N° inventaire	4
Type	Plaque-boucle	Code typologique	PBI.1.Cb3				
Description	Plaque-boucle à languettes repliées à plaque ronde à bords biseautés à trois rivets en métal non ferreux						
Forme boucle	Ovale	Matériaux boucle	Alliage cuivreux	L. boucle (cm)	2,2	l. boucle (cm)	4,5
Forme ardillon	Aucun	Matériaux ardillon					
Forme plaque	Ronde	Matériaux plaque	Alliage cuivreux	L. plaque (cm)	4,6	l. plaque (cm)	3,9
<input type="checkbox"/> Objet perdu	<input type="checkbox"/> Non reproduit	Position	2 : au niveau du bassin				

Commune	Mengen	Site	Mengener Brücke	N° sépulture	0257	N° inventaire	6
Type	Boucle	Code typologique	B.1.F.9.b3.a7				
Description	Boucle simple ovale à décor de points et ardillon à base fongiforme à décor de points en métal non ferreux						
Forme boucle	Ovale	Matériaux boucle	Alliage cuivreux	L. boucle (cm)	2,4	l. boucle (cm)	4,2
Forme ardillon	Base fongiforme	Matériaux ardillon	Alliage cuivreux				
Forme plaque		Matériaux plaque		L. plaque (cm)		l. plaque (cm)	
<input type="checkbox"/> Objet perdu	<input type="checkbox"/> Non reproduit	Position	16 : entre les jambes				

Commune	Mengen	Site	Mengener Brücke	N° sépulture	0258	N° inventaire	1
Type	Boucle	Code typologique	B.1.F.0				
Description	Boucle simple ovale sans ardillon en métal non ferreux						
Forme boucle	Ovale	Matériaux boucle	Alliage cuivreux	L. boucle (cm)	2,3	l. boucle (cm)	3
Forme ardillon	Aucun	Matériaux ardillon					
Forme plaque		Matériaux plaque		L. plaque (cm)		l. plaque (cm)	
<input type="checkbox"/> Objet perdu	<input type="checkbox"/> Non reproduit	Position	16 : entre les jambes				

Commune	Mengen	Site	Mengener Brücke	N° sépulture	0259	N° inventaire	4
Type	Boucle	Code typologique	B.2b.F.1				
Description	Boucle simple ovale à ardillon droit en fer non damasquiné						
Forme boucle	Ovale	Matériaux boucle	Fer non damasquiné	L. boucle (cm)	2	l. boucle (cm)	4,2
Forme ardillon	Droit	Matériaux ardillon					
Forme plaque		Matériaux plaque		L. plaque (cm)		l. plaque (cm)	
<input type="checkbox"/> Objet perdu	<input type="checkbox"/> Non reproduit	Position	2 : au niveau du bassin				

Commune	Mengen	Site	Mengener Brücke	N° sépulture	0260	N° inventaire	1
Type	Boucle	Code typologique	B.2b.I				
Description	Boucle simple de forme indéterminée en fer non damasquiné						
Forme boucle	Indéterminé	Matériaux boucle	Fer non damasquiné	L. boucle (cm)		l. boucle (cm)	
Forme ardillon	Non conservé	Matériaux ardillon					
Forme plaque		Matériaux plaque		L. plaque (cm)		l. plaque (cm)	
<input type="checkbox"/> Objet perdu	<input type="checkbox"/> Non reproduit	Position	2 : au niveau du bassin				

Commune	Mengen	Site	Mengener Brücke	N° sépulture	0261	N° inventaire	4
Type	Boucle	Code typologique	B.2b.F.0				
Description	Boucle simple ovale sans ardillon en fer non damasquiné						
Forme boucle	Ovale	Matériaux boucle	Fer non damasquiné	L. boucle (cm)	2,4	l. boucle (cm)	3,8
Forme ardillon	Aucun	Matériaux ardillon					
Forme plaque		Matériaux plaque		L. plaque (cm)		l. plaque (cm)	
<input type="checkbox"/> Objet perdu	<input type="checkbox"/> Non reproduit	Position	16 : entre les jambes				

Commune	Mengen	Site	Mengener Brücke	N° sépulture	0263	N° inventaire	1
Type	Plaque-boucle	Code typologique	PBI.2aM.Ff3.d0d5be				
Description	Plaque-boucle à languettes repliées à plaque linguiforme à contours festonnés à trois rivets, fond plaqué d'argent et entrelacs à extrémités en têtes zoomorphes en bandes en échelles en fer damasquiné monochrome						
Forme boucle	Indéterminé	Matériaux boucle		L. boucle (cm)		l. boucle (cm)	
Forme ardillon	Non conservé	Matériaux ardillon					
Forme plaque	Linguiforme	Matériaux plaque	Fer damasquiné monochrome (argent)	L. plaque (cm)	10,8	l. plaque (cm)	5,6
<input type="checkbox"/> Objet perdu	<input type="checkbox"/> Non reproduit	Position	4 : au niveau de l'abdomen				

Commune	Mengen	Site	Mengener Brücke	N° sépulture	0263	N° inventaire	2
Type	Contre-plaque	Code typologique	CP.2aM.Ff3.d0d5be				
Description	Contre-plaque linguiforme à contours festonnés à trois rivets, fond plaqué d'argent et entrelacs à extrémités à têtes zoomorphes en bandes en échelles en fer damasquiné monochrome						
Forme boucle		Matériaux boucle		L. boucle (cm)		l. boucle (cm)	
Forme ardillon		Matériaux ardillon					
Forme plaque	Linguiforme	Matériaux plaque	Fer damasquiné monochrome (argent)	L. plaque (cm)	9,8	l. plaque (cm)	5,6
<input type="checkbox"/> Objet perdu	<input type="checkbox"/> Non reproduit	Position	9 : le long du bras gauche				

Commune	Mengen	Site	Mengener Brücke	N° sépulture	0278	N° inventaire	9a
Type	Applique	Code typologique	Aa.2b.B				
Description	Applique ajourée trapézoïdale en fer non damasquiné						
Forme boucle		Matériaux boucle		L. boucle (cm)		I. boucle (cm)	
Forme ardillon		Matériaux ardillon					
Forme plaque	Trapézoïdale	Matériaux plaque		L. plaque (cm)	2,8	I. plaque (cm)	2,9
<input type="checkbox"/> Objet perdu	<input type="checkbox"/> Non reproduit	Position	2 : au niveau du bassin				

Commune	Mengen	Site	Mengener Brücke	N° sépulture	0278	N° inventaire	9b
Type	Applique	Code typologique	Aa.2b.B				
Description	Applique ajourée trapézoïdale en fer non damasquiné						
Forme boucle		Matériaux boucle		L. boucle (cm)		I. boucle (cm)	
Forme ardillon		Matériaux ardillon					
Forme plaque	Trapézoïdale	Matériaux plaque		L. plaque (cm)	2,8	I. plaque (cm)	2,9
<input type="checkbox"/> Objet perdu	<input type="checkbox"/> Non reproduit	Position	2 : au niveau du bassin				

Commune	Mengen	Site	Mengener Brücke	N° sépulture	0291	N° inventaire	1
Type	Boucle	Code typologique	B.2b.F.1				
Description	Boucle simple ovale à ardillon droit en fer non damasquiné						
Forme boucle	Ovale	Matériaux boucle	Fer non damasquiné	L. boucle (cm)	2,4	I. boucle (cm)	4,1
Forme ardillon	Droit	Matériaux ardillon					
Forme plaque		Matériaux plaque		L. plaque (cm)		I. plaque (cm)	
<input type="checkbox"/> Objet perdu	<input type="checkbox"/> Non reproduit	Position	2 : au niveau du bassin				

Commune	Mengen	Site	Mengener Brücke	N° sépulture	0296	N° inventaire	1
Type	Applique	Code typologique	Aa.1.B .d16				
Description	Applique ajourée trapézoïdale à motifs géométriques en métal non ferreux						
Forme boucle		Matériaux boucle		L. boucle (cm)		I. boucle (cm)	
Forme ardillon		Matériaux ardillon					
Forme plaque	Trapézoïdale	Matériaux plaque	Alliage cuivreux	L. plaque (cm)	2,3	I. plaque (cm)	2,2
<input type="checkbox"/> Objet perdu	<input type="checkbox"/> Non reproduit	Position	20 : au niveau du genou gauche				

Commune	Mengen	Site	Mengener Brücke	N° sépulture	0296	N° inventaire	2
Type	Plaque-boucle	Code typologique	PBI.2b.I0				
Description	Plaque-boucle à languettes repliées à plaque de forme indéterminée en fer non damasquiné						
Forme boucle	Ovale	Matériaux boucle	Fer non damasquiné	L. boucle (cm)	2,7	I. boucle (cm)	5
Forme ardillon	Droit	Matériaux ardillon					
Forme plaque	Indéterminé	Matériaux plaque		L. plaque (cm)		I. plaque (cm)	
<input type="checkbox"/> Objet perdu	<input type="checkbox"/> Non reproduit	Position	16 : entre les jambes				

Commune	Mengen	Site	Mengener Brücke	N° sépulture	0298	N° inventaire	4
Type	Plaque-boucle	Code typologique	PBI.2b.A1				
Description	Plaque-boucle à languettes repliées à plaque triangulaire à un rivet en fer non damasquiné						
Forme boucle	Ovale	Matériaux boucle	Fer non damasquiné	L. boucle (cm)	2,1	I. boucle (cm)	4,5
Forme ardillon	Non conservé	Matériaux ardillon					
Forme plaque	Triangulaire	Matériaux plaque		L. plaque (cm)	4,8	I. plaque (cm)	3,2
<input type="checkbox"/> Objet perdu	<input type="checkbox"/> Non reproduit	Position	2 : au niveau du bassin				

380

Commune	Mengen	Site	Mengener Brücke	N° sépulture	0300	N° inventaire	2
Type	Contre-plaque	Code typologique	CP.2aM.B3.d1d4bpo				
Description	Contre-plaque trapézoïdale à trois rivets, fond hachuré et entrelacs en bandes pointillées en fer damasquiné monochrome						
Forme boucle		Matériaux boucle		L. boucle (cm)		I. boucle (cm)	
Forme ardillon		Matériaux ardillon					
Forme plaque	Trapézoïdale	Matériaux plaque	Fer damasquiné monochrome (argent)	L. plaque (cm)	7	I. plaque (cm)	4,2
<input type="checkbox"/> Objet perdu	<input type="checkbox"/> Non reproduit	Position	5 : au niveau du fémur gauche				

Commune	Mengen	Site	Mengener Brücke	N° sépulture	0305	N° inventaire	2
Type	Boucle	Code typologique	B.2b.F.1				
Description	Boucle simple ovale à ardillon droit en fer non damasquiné						
Forme boucle	Ovale	Matériaux boucle	Fer non damasquiné	L. boucle (cm)	2,6	I. boucle (cm)	3
Forme ardillon	Droit	Matériaux ardillon					
Forme plaque		Matériaux plaque		L. plaque (cm)		I. plaque (cm)	
<input type="checkbox"/> Objet perdu	<input type="checkbox"/> Non reproduit	Position	9 : le long du bras gauche				

Commune	Mengen	Site	Mengener Brücke	N° sépulture	0307	N° inventaire	1
Type	Boucle	Code typologique	B.2b.F.1				
Description	Boucle simple ovale à ardillon droit en fer non damasquiné						
Forme boucle	Ovale	Matériaux boucle	Fer non damasquiné	L. boucle (cm)		I. boucle (cm)	3
Forme ardillon	Droit	Matériaux ardillon					
Forme plaque		Matériaux plaque		L. plaque (cm)		I. plaque (cm)	
<input type="checkbox"/> Objet perdu	<input type="checkbox"/> Non reproduit	Position	7 : au niveau du fémur droit				

Commune	Mengen	Site	Mengener Brücke	N° sépulture	0308	N° inventaire	5
Type	Boucle	Code typologique	B.2b.F.0				
Description	Boucle simple ovale sans ardillon en fer non damasquiné						
Forme boucle	Ovale	Matériaux boucle	Fer non damasquiné	L. boucle (cm)	2,5	I. boucle (cm)	4,3
Forme ardillon	Non conservé	Matériaux ardillon					
Forme plaque		Matériaux plaque		L. plaque (cm)		I. plaque (cm)	
<input type="checkbox"/> Objet perdu	<input type="checkbox"/> Non reproduit	Position	4 : au niveau de l'abdomen				

Commune	Mengen	Site	Mengener Brücke	N° sépulture	0311	N° inventaire	2a
Type	Plaque-boucle	Code typologique	PBI.2b.C0				
Description	Plaque-boucle à languettes repliées à plaque ronde en fer non damasquiné						
Forme boucle	Ovale	Matériaux boucle	Fer damasquiné indéterminé	L. boucle (cm)	5,3	I. boucle (cm)	6,4
Forme ardillon		Matériaux ardillon					
Forme plaque	Ronde	Matériaux plaque		L. plaque (cm)	6,1	I. plaque (cm)	6,1
<input type="checkbox"/> Objet perdu	<input type="checkbox"/> Non reproduit	Position	16 : entre les jambes				

Commune	Mengen	Site	Mengener Brücke	N° sépulture	0311	N° inventaire	2b
Type	Plaque dorsale	Code typologique	PD.2b.D4				
Description	Plaque dorsale quadrangulaire à quatre rivets en fer non damasquiné						
Forme boucle		Matériaux boucle		L. boucle (cm)		I. boucle (cm)	
Forme ardillon		Matériaux ardillon					
Forme plaque	Quadrangulaire	Matériaux plaque		L. plaque (cm)	4,2	I. plaque (cm)	5,7
<input type="checkbox"/> Objet perdu	<input type="checkbox"/> Non reproduit	Position	16 : entre les jambes				

381

Commune	Mengen	Site	Mengener Brücke	N° sépulture	0311	N° inventaire	2c
Type	Contre-plaque	Code typologique	CP.2b.I0				
Description	Contre-plaque de forme indéterminée en fer non damasquiné						
Forme boucle		Matériaux boucle		L. boucle (cm)		I. boucle (cm)	
Forme ardillon		Matériaux ardillon					
Forme plaque	Indéterminé	Matériaux plaque		L. plaque (cm)		I. plaque (cm)	
<input checked="" type="checkbox"/> Objet perdu	<input checked="" type="checkbox"/> Non reproduit	Position	16 : entre les jambes				

Commune	Mengen	Site	Mengener Brücke	N° sépulture	0313	N° inventaire	2
Type	Boucle	Code typologique	B.2b.Ft.0				
Description	Boucle simple ovale à profil tronconique sans ardillon en fer non damasquiné						
Forme boucle	Ovale	Matériaux boucle	Fer non damasquiné	L. boucle (cm)	3	I. boucle (cm)	5
Forme ardillon	Aucun	Matériaux ardillon					
Forme plaque		Matériaux plaque		L. plaque (cm)		I. plaque (cm)	
<input type="checkbox"/> Objet perdu	<input type="checkbox"/> Non reproduit	Position	5 : au niveau du fémur gauche				

Commune	Mengen	Site	Mengener Brücke	N° sépulture	0314	N° inventaire	5
Type	Boucle	Code typologique	B.2b.I				
Description	Boucle simple de forme indéterminée en fer non damasquiné						
Forme boucle	Ovale	Matériaux boucle	Fer non damasquiné	L. boucle (cm)	1,5	I. boucle (cm)	
Forme ardillon	Droit	Matériaux ardillon					
Forme plaque		Matériaux plaque		L. plaque (cm)		I. plaque (cm)	
<input type="checkbox"/> Objet perdu	<input type="checkbox"/> Non reproduit	Position	2 : au niveau du bassin				

Commune	Mengen	Site	Mengener Brücke	N° sépulture	0316	N° inventaire	4
Type	Boucle	Code typologique	B.2aN.Ft.0.b2				
Description	Boucle simple ovale à profil tronconique à décor de points sans ardillon en fer damasquiné indéterminé						
Forme boucle	Ovale	Matériaux boucle	Fer damasquiné indéterminé	L. boucle (cm)	2,7	I. boucle (cm)	3
Forme ardillon	Aucun	Matériaux ardillon					
Forme plaque		Matériaux plaque		L. plaque (cm)		I. plaque (cm)	
<input type="checkbox"/> Objet perdu	<input type="checkbox"/> Non reproduit	Position	14 : indéterminé				

Commune	Mengen	Site	Mengener Brücke	N° sépulture	0317	N° inventaire	1
Type	Boucle	Code typologique	B.2b.F.0				
Description	Boucle simple ovale sans ardillon en fer non damasquiné						
Forme boucle	Ovale	Matériaux boucle	Fer non damasquiné	L. boucle (cm)	2,2	I. boucle (cm)	3,2
Forme ardillon	Aucun	Matériaux ardillon					
Forme plaque		Matériaux plaque		L. plaque (cm)		I. plaque (cm)	
<input type="checkbox"/> Objet perdu	<input type="checkbox"/> Non reproduit	Position	2 : au niveau du bassin	Au centre de la fosse, squelette non conservé			

Commune	Mengen	Site	Mengener Brücke	N° sépulture	0318	N° inventaire	2
Type	Plaque-boucle	Code typologique	PBn.2aM.B0.d2				
Description	Plaque-boucle à articulation indéterminée à plaque trapézoïdale et décor indéterminé en fer damasquiné monochrome						
Forme boucle	Indéterminé	Matériaux boucle	Fer non damasquiné	L. boucle (cm)		I. boucle (cm)	
Forme ardillon	Non conservé	Matériaux ardillon					
Forme plaque	Trapézoïdale	Matériaux plaque	Fer damasquiné monochrome (argent)	L. plaque (cm)	5,8	I. plaque (cm)	2,3
<input checked="" type="checkbox"/> Objet perdu	<input type="checkbox"/> Non reproduit	Position	2 : au niveau du bassin	boucle non conservé			

382

Commune	Mengen	Site	Mengener Brücke	N° sépulture	0319	N° inventaire	8
Type	Boucle	Code typologique	B.2b.F.0				
Description	Boucle simple ovale sans ardillon en fer non damasquiné						
Forme boucle	Ovale	Matériaux boucle	Fer non damasquiné	L. boucle (cm)	2,9	I. boucle (cm)	
Forme ardillon	Aucun	Matériaux ardillon					
Forme plaque		Matériaux plaque		L. plaque (cm)		I. plaque (cm)	
<input type="checkbox"/> Objet perdu	<input type="checkbox"/> Non reproduit	Position	2 : au niveau du bassin				

Commune	Mengen	Site	Mengener Brücke	N° sépulture	0320	N° inventaire	1
Type	Plaque-boucle	Code typologique	PBI.2b.F0				
Description	Plaque-boucle à languettes repliées à plaque linguiforme en fer non damasquiné						
Forme boucle	Ovale	Matériaux boucle	Fer non damasquiné	L. boucle (cm)	2,2	I. boucle (cm)	4,9
Forme ardillon	Base incrustée	Matériaux ardillon					
Forme plaque	Linguiforme	Matériaux plaque		L. plaque (cm)	7,7	I. plaque (cm)	5,2
<input type="checkbox"/> Objet perdu	<input type="checkbox"/> Non reproduit	Position	15 : remanié				

Commune	Mengen	Site	Mengener Brücke	N° sépulture	0321	N° inventaire	1a
Type	Contre-plaque	Code typologique	CP.2b.A3				
Description	Contre-plaque triangulaire à trois rivets en fer non damasquiné						
Forme boucle		Matériaux boucle		L. boucle (cm)		I. boucle (cm)	
Forme ardillon		Matériaux ardillon					
Forme plaque	Triangulaire	Matériaux plaque		L. plaque (cm)	6,5	I. plaque (cm)	3,9
<input type="checkbox"/> Objet perdu	<input type="checkbox"/> Non reproduit	Position	9 : le long du bras gauche				

Commune	Mengen	Site	Mengener Brücke	N° sépulture	0321	N° inventaire	4
Type	Plaque-boucle	Code typologique	PBI.2b.F3				
Description	Plaque-boucle à languettes repliées à plaque linguiforme à trois rivets en fer non damasquiné						
Forme boucle	Quadrangulaire	Matériaux boucle	Fer non damasquiné	L. boucle (cm)	3	I. boucle (cm)	6,5
Forme ardillon	Base fongiforme	Matériaux ardillon					
Forme plaque	Linguiforme	Matériaux plaque		L. plaque (cm)	10,1	I. plaque (cm)	6,1
<input type="checkbox"/> Objet perdu	<input type="checkbox"/> Non reproduit	Position	16 : entre les jambes				

Commune	Mengen	Site	Mengener Brücke	N° sépulture	0324	N° inventaire	4
Type	Boucle	Code typologique	B.1.F.0				
Description	Boucle simple ovale sans ardillon en métal non ferreux						
Forme boucle	Ovale	Matériaux boucle	Alliage cuivreux	L. boucle (cm)	2,1	I. boucle (cm)	3,3
Forme ardillon	Aucun	Matériaux ardillon					
Forme plaque		Matériaux plaque		L. plaque (cm)		I. plaque (cm)	
<input type="checkbox"/> Objet perdu	<input type="checkbox"/> Non reproduit	Position	2 : au niveau du bassin				

Commune	Mengen	Site	Mengener Brücke	N° sépulture	0328	N° inventaire	2
Type	Boucle	Code typologique	B.2b.D.1				
Description	Boucle simple réniforme à ardillon droit en fer non damasquiné						
Forme boucle	Réniforme	Matériaux boucle	Fer non damasquiné	L. boucle (cm)	2,4	I. boucle (cm)	4,2
Forme ardillon	Droit	Matériaux ardillon					
Forme plaque		Matériaux plaque		L. plaque (cm)		I. plaque (cm)	
<input type="checkbox"/> Objet perdu	<input type="checkbox"/> Non reproduit	Position	2 : au niveau du bassin				

383

Commune	Mengen	Site	Mengener Brücke	N° sépulture	0352	N° inventaire	12b
Type	Applique	Code typologique	Aa.1.D				
Description	Applique ajourée quadrangulaire en métal non ferreux						
Forme boucle		Matériaux boucle		L. boucle (cm)		I. boucle (cm)	
Forme ardillon		Matériaux ardillon					
Forme plaque	Quadrangulaire	Matériaux plaque	Alliage cuivreux	L. plaque (cm)		I. plaque (cm)	
<input checked="" type="checkbox"/> Objet perdu	<input checked="" type="checkbox"/> Non reproduit	Position	2 : au niveau du bassin				

Commune	Mengen	Site	Mengener Brücke	N° sépulture	0352	N° inventaire	3
Type	Contre-plaque	Code typologique	CP.2aB.B0.d2				
Description	Contre-plaque trapézoïdale à décor indéterminé en fer damasquiné bichrome						
Forme boucle		Matériaux boucle		L. boucle (cm)		I. boucle (cm)	
Forme ardillon		Matériaux ardillon					
Forme plaque	Trapézoïdale	Matériaux plaque	Fer damasquiné bichrome	L. plaque (cm)	7,4	I. plaque (cm)	3,7
<input type="checkbox"/> Objet perdu	<input checked="" type="checkbox"/> Non reproduit	Position	3 : au niveau du thorax				

Commune	Mengen	Site	Mengener Brücke	N° sépulture	0352	N° inventaire	6-7
Type	Plaque-boucle	Code typologique	PBI.2aB.B0.d2				
Description	Plaque-boucle à languettes repliées à plaque trapézoïdale à décor indéterminé en fer damasquiné bichrome						
Forme boucle	Ovale	Matériaux boucle	Fer non damasquiné	L. boucle (cm)	3,5	I. boucle (cm)	6
Forme ardillon	Base fongiforme	Matériaux ardillon					
Forme plaque	Trapézoïdale	Matériaux plaque	Fer damasquiné bichrome	L. plaque (cm)	7,5	I. plaque (cm)	3,5
<input type="checkbox"/> Objet perdu	<input type="checkbox"/> Non reproduit	Position	3 : au niveau du thorax				

Commune	Mengen	Site	Mengener Brücke	N° sépulture	0354	N° inventaire	4
Type	Contre-plaque	Code typologique	CP.2b.D4				
Description	Contre-plaque quadrangulaire à quatre rivets en fer non damasquiné						
Forme boucle		Matériaux boucle		L. boucle (cm)		I. boucle (cm)	
Forme ardillon		Matériaux ardillon					
Forme plaque	Quadrangulaire	Matériaux plaque		L. plaque (cm)	4,1	I. plaque (cm)	5,6
<input type="checkbox"/> Objet perdu	<input type="checkbox"/> Non reproduit	Position	2 : au niveau du bassin				

Commune	Mengen	Site	Mengener Brücke	N° sépulture	0354	N° inventaire	5
Type	Plaque dorsale	Code typologique	PD.2b.D0				
Description	Plaque dorsale quadrangulaire en fer non damasquiné						
Forme boucle		Matériaux boucle		L. boucle (cm)		I. boucle (cm)	
Forme ardillon		Matériaux ardillon					
Forme plaque	Quadrangulaire	Matériaux plaque		L. plaque (cm)	4,3	I. plaque (cm)	5,8
<input type="checkbox"/> Objet perdu	<input checked="" type="checkbox"/> Non reproduit	Position	2 : au niveau du bassin				

Commune	Mengen	Site	Mengener Brücke	N° sépulture	0354	N° inventaire	8
Type	Plaque-boucle	Code typologique	PBI.2b.C3				
Description	Plaque-boucle à languettes repliées à plaque ronde à trois rivets en fer non damasquiné						
Forme boucle	Ovale	Matériaux boucle	Fer non damasquiné	L. boucle (cm)	2,7	I. boucle (cm)	5,4
Forme ardillon	Aucun	Matériaux ardillon					
Forme plaque	Ronde	Matériaux plaque		L. plaque (cm)	6,3	I. plaque (cm)	6,4
<input type="checkbox"/> Objet perdu	<input type="checkbox"/> Non reproduit	Position	2 : au niveau du bassin				

388

Commune	Mengen	Site	Mengener Brücke	N° sépulture	0355	N° inventaire	5
Type	Boucle	Code typologique	B.1.F.14				
Description	Boucle simple ovale à ardillon droit à étrangementement en métal non ferreux						
Forme boucle	Ovale	Matériaux boucle	Alliage cuivreux	L. boucle (cm)	2,7	I. boucle (cm)	4
Forme ardillon	Droit à étranglements	Matériaux ardillon	Alliage cuivreux				
Forme plaque		Matériaux plaque		L. plaque (cm)		I. plaque (cm)	
<input type="checkbox"/> Objet perdu	<input type="checkbox"/> Non reproduit	Position	Dans l'angle nord-est de la fosse				

Commune	Mengen	Site	Mengener Brücke	N° sépulture	0356	N° inventaire	6
Type	Boucle	Code typologique	B.2b.E.1				
Description	Boucle simple quadrangulaire à ardillon droit en fer non damasquiné						
Forme boucle	Quadrangulaire	Matériaux boucle	Fer non damasquiné	L. boucle (cm)	2,7	I. boucle (cm)	4,2
Forme ardillon	Droit	Matériaux ardillon					
Forme plaque		Matériaux plaque		L. plaque (cm)		I. plaque (cm)	
<input type="checkbox"/> Objet perdu	<input type="checkbox"/> Non reproduit	Position	2 : au niveau du bassin				

Commune	Mengen	Site	Mengener Brücke	N° sépulture	0357	N° inventaire	4
Type	Boucle	Code typologique	B.1.G.0				
Description	Boucle simple à liseret moulé sans ardillon en métal non ferreux						
Forme boucle	Ovale à liserets moulé	Matériaux boucle	Alliage cuivreux	L. boucle (cm)	2,3	I. boucle (cm)	3,8
Forme ardillon	Aucun	Matériaux ardillon					
Forme plaque		Matériaux plaque		L. plaque (cm)		I. plaque (cm)	
<input type="checkbox"/> Objet perdu	<input type="checkbox"/> Non reproduit	Position	7 : au niveau du fémur droit				

Commune	Mengen	Site	Mengener Brücke	N° sépulture	0357	N° inventaire	5
Type	Applique	Code typologique	A.1.Bf				
Description	Applique pleine trapézoïdale à contours festonnés en métal non ferreux						
Forme boucle		Matériaux boucle		L. boucle (cm)		I. boucle (cm)	
Forme ardillon		Matériaux ardillon					
Forme plaque	Trapézoïdale	Matériaux plaque	Alliage cuivreux	L. plaque (cm)	2,6	I. plaque (cm)	3,7
<input type="checkbox"/> Objet perdu	<input type="checkbox"/> Non reproduit	Position	16 : entre les jambes				

Commune	Mengen	Site	Mengener Brücke	N° sépulture	0361	N° inventaire	3
Type	Plaque-boucle	Code typologique	PBI.2b.C0				
Description	Plaque-boucle à languettes repliées à plaque ronde en fer non damasquiné						
Forme boucle	Indéterminé	Matériaux boucle		L. boucle (cm)		I. boucle (cm)	
Forme ardillon	Non conservé	Matériaux ardillon					
Forme plaque	Ronde	Matériaux plaque		L. plaque (cm)	5,1	I. plaque (cm)	3,4
<input checked="" type="checkbox"/> Objet perdu	<input type="checkbox"/> Non reproduit	Position	11 : le long du bras droit				

Commune	Mengen	Site	Mengener Brücke	N° sépulture	0362	N° inventaire	1
Type	Contre-plaque	Code typologique	CP.2b.F3				
Description	Contre-plaque linguiforme à trois rivets en fer non damasquiné						
Forme boucle		Matériaux boucle		L. boucle (cm)		I. boucle (cm)	
Forme ardillon		Matériaux ardillon					
Forme plaque	Linguiforme	Matériaux plaque		L. plaque (cm)	11,8	I. plaque (cm)	7,6
<input type="checkbox"/> Objet perdu	<input type="checkbox"/> Non reproduit	Position	5 : au niveau du fémur gauche				

389

Commune	Mengen	Site	Mengener Brücke	N° sépulture	0373	N° inventaire	6	
Type	Plaque-boucle	Code typologique	PBI.2b.C3	Description				Plaque-boucle à languettes repliées à plaque ronde à trois rivets en fer non damasquiné
Forme boucle	Ovale	Matériaux boucle	Fer non damasquiné	L. boucle (cm)	4	l. boucle (cm)	5,5	
Forme ardillon	Droit	Matériaux ardillon		Forme plaque				Ronde
		Matériaux plaque		L. plaque (cm)	5,7	l. plaque (cm)	7,7	
<input type="checkbox"/> Objet perdu	<input type="checkbox"/> Non reproduit	Position		7 : au niveau du fémur droit				

Commune	Mengen	Site	Mengener Brücke	N° sépulture	0375	N° inventaire	2	
Type	Plaque-boucle	Code typologique	PBI.2b.F3	Description				Plaque-boucle à languettes repliées à plaque linguiforme à trois rivets en fer non damasquiné
Forme boucle	Ovale	Matériaux boucle	Fer non damasquiné	L. boucle (cm)	4,5	l. boucle (cm)	6,6	
Forme ardillon	Base incrustée	Matériaux ardillon		Forme plaque				Linguiforme
		Matériaux plaque		L. plaque (cm)	7,3	l. plaque (cm)	4,5	
<input type="checkbox"/> Objet perdu	<input type="checkbox"/> Non reproduit	Position		15 : remanié				

Commune	Mengen	Site	Mengener Brücke	N° sépulture	0377	N° inventaire	1	
Type	Boucle	Code typologique	B.2b.F.0	Description				Boucle simple ovale sans ardillon en fer non damasquiné
Forme boucle	Ovale	Matériaux boucle	Fer non damasquiné	L. boucle (cm)	2,6	l. boucle (cm)		
Forme ardillon	Aucun	Matériaux ardillon		Forme plaque				
		Matériaux plaque		L. plaque (cm)		l. plaque (cm)		
<input type="checkbox"/> Objet perdu	<input type="checkbox"/> Non reproduit	Position		2 : au niveau du bassin				

Commune	Mengen	Site	Mengener Brücke	N° sépulture	0378	N° inventaire	1	
Type	Contre-plaque	Code typologique	CP.2b.Ff0	Description				Contre-plaque linguiforme à contours festonnés en fer non damasquiné
Forme boucle		Matériaux boucle		L. boucle (cm)		l. boucle (cm)		
Forme ardillon		Matériaux ardillon		Forme plaque				Linguiforme
		Matériaux plaque		L. plaque (cm)		l. plaque (cm)		
<input checked="" type="checkbox"/> Objet perdu	<input checked="" type="checkbox"/> Non reproduit	Position		9 : le long du bras gauche				

Commune	Mengen	Site	Mengener Brücke	N° sépulture	0378	N° inventaire	2a	
Type	Applique	Code typologique	Aa.2b.A	Description				Applique ajourée triangulaire en fer non damasquiné
Forme boucle		Matériaux boucle		L. boucle (cm)		l. boucle (cm)		
Forme ardillon		Matériaux ardillon		Forme plaque				Triangulaire
		Matériaux plaque		L. plaque (cm)	1,5	l. plaque (cm)	3	
<input type="checkbox"/> Objet perdu	<input type="checkbox"/> Non reproduit	Position		7 : au niveau du fémur droit				

Commune	Mengen	Site	Mengener Brücke	N° sépulture	0378	N° inventaire	2b	
Type	Applique	Code typologique	Aa.2b.I	Description				Applique ajourée de forme indéterminée en fer non damasquiné
Forme boucle		Matériaux boucle		L. boucle (cm)		l. boucle (cm)		
Forme ardillon		Matériaux ardillon		Forme plaque				Indéterminé
		Matériaux plaque		L. plaque (cm)		l. plaque (cm)		
<input type="checkbox"/> Objet perdu	<input type="checkbox"/> Non reproduit	Position		7 : au niveau du fémur droit				

Commune	Mengen	Site	Mengener Brücke	N° sépulture	0378	N° inventaire	2c	
Type	Applique	Code typologique	A.2aB.F.d4f	Description				Applique pleine linguiforme à entrelacs filiformes en fer damasquiné bichrome
Forme boucle		Matériaux boucle		L. boucle (cm)		l. boucle (cm)		
Forme ardillon		Matériaux ardillon		Forme plaque				Linguiforme
		Matériaux plaque	Fer damasquiné bichrome	L. plaque (cm)	1,2	l. plaque (cm)	3,5	
<input type="checkbox"/> Objet perdu	<input type="checkbox"/> Non reproduit	Position		7 : au niveau du fémur droit				

Commune	Mengen	Site	Mengener Brücke	N° sépulture	0378	N° inventaire	3	
Type	Plaque dorsale	Code typologique	PD.2b.Df4	Description				Plaque dorsale quadrangulaire à contours festonnés à quatre rivets en fer non damasquiné
Forme boucle		Matériaux boucle		L. boucle (cm)		l. boucle (cm)		
Forme ardillon		Matériaux ardillon		Forme plaque				Quadrangulaire
		Matériaux plaque		L. plaque (cm)	5	l. plaque (cm)	5,5	
<input type="checkbox"/> Objet perdu	<input type="checkbox"/> Non reproduit	Position		5 : au niveau du fémur gauche				

Commune	Mengen	Site	Mengener Brücke	N° sépulture	0378	N° inventaire	4	
Type	Plaque-boucle	Code typologique	PBn.2b.F0	Description				Plaque-boucle à articulation indéterminée à plaque linguiforme en fer non damasquiné
Forme boucle	Ovale	Matériaux boucle	Fer non damasquiné	L. boucle (cm)		l. boucle (cm)		
Forme ardillon	Indéterminé	Matériaux ardillon		Forme plaque				Linguiforme
		Matériaux plaque		L. plaque (cm)		l. plaque (cm)		
<input checked="" type="checkbox"/> Objet perdu	<input checked="" type="checkbox"/> Non reproduit	Position		20 : au niveau du genou gauche				

Commune	Mengen	Site	Mengener Brücke	N° sépulture	0380	N° inventaire	5	
Type	Boucle	Code typologique	B.2b.Ft.0	Description				Boucle simple ovale à profil tronconique sans ardillon en fer non damasquiné
Forme boucle	Ovale	Matériaux boucle	Fer non damasquiné	L. boucle (cm)	3,2	l. boucle (cm)	4,5	
Forme ardillon	Aucun	Matériaux ardillon		Forme plaque				
		Matériaux plaque		L. plaque (cm)		l. plaque (cm)		
<input type="checkbox"/> Objet perdu	<input type="checkbox"/> Non reproduit	Position		21 : au niveau du genou droit				

Commune	Mengen	Site	Mengener Brücke	N° sépulture	0381	N° inventaire	10	
Type	Applique	Code typologique	Aa.2b.A	Description				Applique ajourée triangulaire en fer non damasquiné
Forme boucle		Matériaux boucle		L. boucle (cm)		l. boucle (cm)		
Forme ardillon		Matériaux ardillon		Forme plaque				Triangulaire
		Matériaux plaque		L. plaque (cm)	2,5	l. plaque (cm)	5	
<input type="checkbox"/> Objet perdu	<input type="checkbox"/> Non reproduit	Position		18 : au niveau du tibia droit				

Commune	Mengen	Site	Mengener Brücke	N° sépulture	0381	N° inventaire	11	
Type	Applique	Code typologique	Aa.2b.A	Description				Applique ajourée triangulaire en fer non damasquiné
Forme boucle		Matériaux boucle		L. boucle (cm)		l. boucle (cm)		
Forme ardillon		Matériaux ardillon		Forme plaque				Triangulaire
		Matériaux plaque		L. plaque (cm)	2,5	l. plaque (cm)	5	
<input type="checkbox"/> Objet perdu	<input type="checkbox"/> Non reproduit	Position		8 : au niveau du pied droit				

Commune	Mengen	Site	Mengener Brücke	N° sépulture	0381	N° inventaire	13
Type	Applique	Code typologique	Aa.2b.A				
Description	Applique ajourée triangulaire en fer non damasquiné						
Forme boucle		Matériaux boucle		L. boucle (cm)		l. boucle (cm)	
Forme ardillon		Matériaux ardillon					
Forme plaque	Triangulaire	Matériaux plaque		L. plaque (cm)	2,5	l. plaque (cm)	5
<input type="checkbox"/> Objet perdu	<input type="checkbox"/> Non reproduit	Position	8 : au niveau du pied droit				

Commune	Mengen	Site	Mengener Brücke	N° sépulture	0381	N° inventaire	3
Type	Plaque-boucle	Code typologique	PBn.2b.F0				
Description	Plaque-boucle à articulation indéterminée à plaque linguiforme en fer non damasquiné						
Forme boucle	Ovale	Matériaux boucle	Fer non damasquiné	L. boucle (cm)		l. boucle (cm)	
Forme ardillon	Indéterminé	Matériaux ardillon					
Forme plaque	Linguiforme	Matériaux plaque		L. plaque (cm)	8,5	l. plaque (cm)	5,7
<input type="checkbox"/> Objet perdu	<input type="checkbox"/> Non reproduit	Position	8 : au niveau du pied droit				

Commune	Mengen	Site	Mengener Brücke	N° sépulture	0381	N° inventaire	6
Type	Plaque dorsale	Code typologique	PD.2b.D4				
Description	Plaque dorsale quadrangulaire à quatre rivets en fer non damasquiné						
Forme boucle		Matériaux boucle		L. boucle (cm)		l. boucle (cm)	
Forme ardillon		Matériaux ardillon					
Forme plaque	Quadrangulaire	Matériaux plaque		L. plaque (cm)	8,5	l. plaque (cm)	8,7
<input type="checkbox"/> Objet perdu	<input type="checkbox"/> Non reproduit	Position	16 : entre les jambes				

Commune	Mengen	Site	Mengener Brücke	N° sépulture	0381	N° inventaire	9
Type	Contre-plaque	Code typologique	CP.2b.Ff3				
Description	Contre-plaque linguiforme à contours festonnés à trois rivets en fer non damasquiné						
Forme boucle		Matériaux boucle		L. boucle (cm)		l. boucle (cm)	
Forme ardillon		Matériaux ardillon					
Forme plaque	Triangulaire	Matériaux plaque		L. plaque (cm)	7,5	l. plaque (cm)	3
<input type="checkbox"/> Objet perdu	<input type="checkbox"/> Non reproduit	Position	17 : au niveau du tibia gauche				

Commune	Mengen	Site	Mengener Brücke	N° sépulture	0382	N° inventaire	1
Type	Applique	Code typologique	A.2b.Bf				
Description	Applique pleine triangulaire à contours festonnés en fer non damasquiné						
Forme boucle		Matériaux boucle		L. boucle (cm)		l. boucle (cm)	
Forme ardillon		Matériaux ardillon					
Forme plaque	Trapézoïdale	Matériaux plaque		L. plaque (cm)	2,9	l. plaque (cm)	7,6
<input type="checkbox"/> Objet perdu	<input type="checkbox"/> Non reproduit	Position	2 : au niveau du bassin				

Commune	Mengen	Site	Mengener Brücke	N° sépulture	0382	N° inventaire	3
Type	Applique	Code typologique	A.2b.Bf				
Description	Applique pleine triangulaire à contours festonnés en fer non damasquiné						
Forme boucle		Matériaux boucle		L. boucle (cm)		l. boucle (cm)	
Forme ardillon		Matériaux ardillon					
Forme plaque	Trapézoïdale	Matériaux plaque		L. plaque (cm)	2,5	l. plaque (cm)	4,4
<input type="checkbox"/> Objet perdu	<input checked="" type="checkbox"/> Non reproduit	Position	7 : au niveau du fémur droit				

394

Commune	Mengen	Site	Mengener Brücke	N° sépulture	0382	N° inventaire	4
Type	Applique	Code typologique	A.2b.Bf				
Description	Applique pleine triangulaire à contours festonnés en fer non damasquiné						
Forme boucle		Matériaux boucle		L. boucle (cm)		l. boucle (cm)	
Forme ardillon		Matériaux ardillon					
Forme plaque	Trapézoïdale	Matériaux plaque		L. plaque (cm)	2,5	l. plaque (cm)	4,3
<input type="checkbox"/> Objet perdu	<input checked="" type="checkbox"/> Non reproduit	Position	5 : au niveau du fémur gauche				

Commune	Mengen	Site	Mengener Brücke	N° sépulture	0383	N° inventaire	3
Type	Plaque-boucle	Code typologique	PBI.2b.C0				
Description	Plaque-boucle à languettes repliées à plaque ronde en fer non damasquiné						
Forme boucle	Ovale	Matériaux boucle	Fer non damasquiné	L. boucle (cm)	3	l. boucle (cm)	7,8
Forme ardillon	Base fongiforme	Matériaux ardillon					
Forme plaque	Ronde	Matériaux plaque		L. plaque (cm)	6	l. plaque (cm)	8
<input type="checkbox"/> Objet perdu	<input type="checkbox"/> Non reproduit	Position	7 : au niveau du fémur droit				

Commune	Mengen	Site	Mengener Brücke	N° sépulture	0383	N° inventaire	4
Type	Plaque dorsale	Code typologique	PD.2b.D4				
Description	Plaque dorsale quadrangulaire à quatre rivets en fer non damasquiné						
Forme boucle		Matériaux boucle		L. boucle (cm)		l. boucle (cm)	
Forme ardillon		Matériaux ardillon					
Forme plaque	Quadrangulaire	Matériaux plaque		L. plaque (cm)	7,3	l. plaque (cm)	5,8
<input type="checkbox"/> Objet perdu	<input type="checkbox"/> Non reproduit	Position	16 : entre les jambes				

Commune	Mengen	Site	Mengener Brücke	N° sépulture	0383	N° inventaire	6
Type	Contre-plaque	Code typologique	CP.2b.D4				
Description	Contre-plaque quadrangulaire à quatre rivets en fer non damasquiné						
Forme boucle		Matériaux boucle		L. boucle (cm)		l. boucle (cm)	
Forme ardillon		Matériaux ardillon					
Forme plaque	Quadrangulaire	Matériaux plaque		L. plaque (cm)	4,8	l. plaque (cm)	5,7
<input type="checkbox"/> Objet perdu	<input type="checkbox"/> Non reproduit	Position	5 : au niveau du fémur gauche				

Commune	Mengen	Site	Mengener Brücke	N° sépulture	0384	N° inventaire	2
Type	Boucle	Code typologique	B.1.E.0.b3				
Description	Boucle simple quadrangulaire à décors de points sans ardillon en métal non ferreux						
Forme boucle	Quadrangulaire	Matériaux boucle	Alliage cuivreux	L. boucle (cm)	1,5	l. boucle (cm)	2,2
Forme ardillon	Aucun	Matériaux ardillon					
Forme plaque		Matériaux plaque		L. plaque (cm)		l. plaque (cm)	
<input type="checkbox"/> Objet perdu	<input type="checkbox"/> Non reproduit	Position	2 : au niveau du bassin	position supposée du bassin			

Commune	Mengen	Site	Mengener Brücke	N° sépulture	0385	N° inventaire	2a
Type	Boucle	Code typologique	B.1.Fc.0				
Description	Boucle simple ovale à charnière sans ardillon en métal non ferreux						
Forme boucle	Ovale	Matériaux boucle	Alliage cuivreux	L. boucle (cm)	3,7	l. boucle (cm)	5,4
Forme ardillon	Aucun	Matériaux ardillon					
Forme plaque		Matériaux plaque		L. plaque (cm)		l. plaque (cm)	
<input type="checkbox"/> Objet perdu	<input type="checkbox"/> Non reproduit	Position	7 : au niveau du fémur droit				

395

Commune	Mengen	Site	Mengener Brücke	N° sépulture	0385	N° inventaire	2b	
Type	Plaque-boucle	Code typologique	PBI.2b.F3	Description				Plaque-boucle à languettes repliées à plaque linguiforme à trois rivets en fer non damasquiné
Forme boucle	Indéterminé	Matériaux boucle		L. boucle (cm)		I. boucle (cm)		
Forme ardillon	Base incrustée	Matériaux ardillon		Forme plaque				Linguiforme
Forme plaque	Linguiforme	Matériaux plaque		L. plaque (cm)	12	I. plaque (cm)	4,9	
<input type="checkbox"/> Objet perdu	<input type="checkbox"/> Non reproduit	Position		7 : au niveau du fémur droit				

Commune	Mengen	Site	Mengener Brücke	N° sépulture	0393	N° inventaire	1	
Type	Boucle	Code typologique	B.2b.Ft.0	Description				Boucle simple ovale à profil tronconique sans ardillon en fer non damasquiné
Forme boucle	Ovale	Matériaux boucle	Fer non damasquiné	L. boucle (cm)	2,6	I. boucle (cm)	5,6	
Forme ardillon	Aucun	Matériaux ardillon		Forme plaque				
Forme plaque		Matériaux plaque		L. plaque (cm)		I. plaque (cm)		
<input type="checkbox"/> Objet perdu	<input type="checkbox"/> Non reproduit	Position		2 : au niveau du bassin				

Commune	Mengen	Site	Mengener Brücke	N° sépulture	0397	N° inventaire	6	
Type	Plaque-boucle	Code typologique	PBI.2b.A3	Description				Plaque-boucle à languettes repliées à plaque triangulaire à trois rivets en fer non damasquiné
Forme boucle	Ovale	Matériaux boucle	Fer non damasquiné	L. boucle (cm)	3,3	I. boucle (cm)	6,2	
Forme ardillon	Base fongiforme	Matériaux ardillon		Forme plaque				Triangulaire
Forme plaque	Triangulaire	Matériaux plaque		L. plaque (cm)	10	I. plaque (cm)	5,4	
<input type="checkbox"/> Objet perdu	<input type="checkbox"/> Non reproduit	Position		7 : au niveau du fémur droit				

Commune	Mengen	Site	Mengener Brücke	N° sépulture	0399	N° inventaire	1	
Type	Boucle	Code typologique	B.2b.D.0	Description				Boucle simple réniforme sans ardillon en fer non damasquiné
Forme boucle	Réniforme	Matériaux boucle	Fer non damasquiné	L. boucle (cm)	2,5	I. boucle (cm)	5,1	
Forme ardillon	Aucun	Matériaux ardillon		Forme plaque				
Forme plaque		Matériaux plaque		L. plaque (cm)		I. plaque (cm)		
<input type="checkbox"/> Objet perdu	<input type="checkbox"/> Non reproduit	Position		3 : au niveau du thorax		épaule droite		

Commune	Mengen	Site	Mengener Brücke	N° sépulture	0400	N° inventaire	5	
Type	Plaque-boucle	Code typologique	PBI.2b.I0	Description				Plaque-boucle à languettes repliées à plaque de forme indéterminée en fer non damasquiné
Forme boucle	Ovale	Matériaux boucle	Fer non damasquiné	L. boucle (cm)		I. boucle (cm)		
Forme ardillon	Indéterminé	Matériaux ardillon		Forme plaque				Indéterminé
Forme plaque	Indéterminé	Matériaux plaque		L. plaque (cm)		I. plaque (cm)		
<input checked="" type="checkbox"/> Objet perdu	<input checked="" type="checkbox"/> Non reproduit	Position		11 : le long du bras droit				

Commune	Mengen	Site	Mengener Brücke	N° sépulture	0400	N° inventaire	6	
Type	Plaque dorsale	Code typologique	PD.2b.D4	Description				Plaque dorsale quadrangulaire à quatre rivets en fer non damasquiné
Forme boucle		Matériaux boucle		L. boucle (cm)		I. boucle (cm)		
Forme ardillon		Matériaux ardillon		Forme plaque				Quadrangulaire
Forme plaque	Quadrangulaire	Matériaux plaque		L. plaque (cm)	4,4	I. plaque (cm)	4,4	
<input type="checkbox"/> Objet perdu	<input type="checkbox"/> Non reproduit	Position		2 : au niveau du bassin				

Commune	Mengen	Site	Mengener Brücke	N° sépulture	0400	N° inventaire	7	
Type	Contre-plaque	Code typologique	CP.2b.D0	Description				Contre-plaque quadrangulaire en fer non damasquiné
Forme boucle		Matériaux boucle		L. boucle (cm)		I. boucle (cm)		
Forme ardillon		Matériaux ardillon		Forme plaque				Quadrangulaire
Forme plaque	Quadrangulaire	Matériaux plaque		L. plaque (cm)		I. plaque (cm)		
<input checked="" type="checkbox"/> Objet perdu	<input checked="" type="checkbox"/> Non reproduit	Position		7 : au niveau du fémur droit				

Commune	Mengen	Site	Mengener Brücke	N° sépulture	0403	N° inventaire	6	
Type	Boucle	Code typologique	B.2b.Ft.0	Description				Boucle simple ovale à profil tronconique sans ardillon en fer non damasquiné
Forme boucle	Ovale	Matériaux boucle	Fer non damasquiné	L. boucle (cm)	3,1	I. boucle (cm)	5	
Forme ardillon	Aucun	Matériaux ardillon		Forme plaque				
Forme plaque		Matériaux plaque		L. plaque (cm)		I. plaque (cm)		
<input type="checkbox"/> Objet perdu	<input type="checkbox"/> Non reproduit	Position		2 : au niveau du bassin				

Commune	Mengen	Site	Mengener Brücke	N° sépulture	0405	N° inventaire	2	
Type	Boucle	Code typologique	B.2b.F.0	Description				Boucle simple ovale sans ardillon en fer non damasquiné
Forme boucle	Ovale	Matériaux boucle	Fer non damasquiné	L. boucle (cm)	2,2	I. boucle (cm)	3,3	
Forme ardillon	Aucun	Matériaux ardillon		Forme plaque				
Forme plaque		Matériaux plaque		L. plaque (cm)		I. plaque (cm)		
<input type="checkbox"/> Objet perdu	<input type="checkbox"/> Non reproduit	Position		21 : au niveau du genou droit				

Commune	Mengen	Site	Mengener Brücke	N° sépulture	0408	N° inventaire	1	
Type	Boucle	Code typologique	B.2b.F.1	Description				Boucle simple ovale à ardillon droit en fer non damasquiné
Forme boucle	Ovale	Matériaux boucle	Fer non damasquiné	L. boucle (cm)	3,7	I. boucle (cm)	6	
Forme ardillon	Droit	Matériaux ardillon		Forme plaque				
Forme plaque		Matériaux plaque		L. plaque (cm)		I. plaque (cm)		
<input type="checkbox"/> Objet perdu	<input type="checkbox"/> Non reproduit	Position		15 : remanié				

Commune	Mengen	Site	Mengener Brücke	N° sépulture	0409	N° inventaire	3	
Type	Boucle	Code typologique	B.2b.Ft.0	Description				Boucle simple ovale à profil tronconique sans ardillon en fer non damasquiné
Forme boucle	Ovale	Matériaux boucle	Fer non damasquiné	L. boucle (cm)	2	I. boucle (cm)	4,4	
Forme ardillon	Non conservé	Matériaux ardillon		Forme plaque				
Forme plaque		Matériaux plaque		L. plaque (cm)		I. plaque (cm)		
<input type="checkbox"/> Objet perdu	<input type="checkbox"/> Non reproduit	Position		2 : au niveau du bassin				

Commune	Mengen	Site	Mengener Brücke	N° sépulture	0410	N° inventaire	2a	
Type	Boucle	Code typologique	B.2b.F.0	Description				Boucle simple ovale sans ardillon en fer non damasquiné
Forme boucle	Ovale	Matériaux boucle	Fer non damasquiné	L. boucle (cm)	4,2	I. boucle (cm)	5,5	
Forme ardillon	Non conservé	Matériaux ardillon		Forme plaque				
Forme plaque		Matériaux plaque		L. plaque (cm)		I. plaque (cm)		
<input type="checkbox"/> Objet perdu	<input type="checkbox"/> Non reproduit	Position		2 : au niveau du bassin				

Commune	Mengen	Site	Mengener Brücke	N° sépulture	0410	N° inventaire	2b
Type	Plaque dorsale	Code typologique	PD.2aM.D4.d17f				
Description	Plaque dorsale quadrangulaire à quatre rivets et motifs filiformes fongiformes en fer damasquiné monochrome						
Forme boucle		Matériaux boucle		L. boucle (cm)		I. boucle (cm)	
Forme ardillon		Matériaux ardillon					
Forme plaque	Quadrangulaire	Matériaux plaque	Fer damasquiné monochrome (argent)	L. plaque (cm)	4,3	I. plaque (cm)	3,8
<input type="checkbox"/> Objet perdu	<input type="checkbox"/> Non reproduit	Position	2 : au niveau du bassin				

Commune	Mengen	Site	Mengener Brücke	N° sépulture	0411	N° inventaire	2
Type	Boucle	Code typologique	B.2aN.Ft.0.b2				
Description	Boucle simple ovale à profil tronconique à décor de points sans ardillon en fer damasquiné indéterminé						
Forme boucle	Ovale	Matériaux boucle	Fer damasquiné indéterminé	L. boucle (cm)	4	I. boucle (cm)	5,6
Forme ardillon	Aucun	Matériaux ardillon					
Forme plaque		Matériaux plaque		L. plaque (cm)		I. plaque (cm)	
<input checked="" type="checkbox"/> Objet perdu	<input type="checkbox"/> Non reproduit	Position	21 : au niveau du genou droit				

Commune	Mengen	Site	Mengener Brücke	N° sépulture	0411	N° inventaire	3
Type	Contre-plaque	Code typologique	CP.2aB.F3.d5				
Description	Contre-plaque linguiforme à trois rivets et entrelacs à extrémités en têtes zoomorphes						
Forme boucle		Matériaux boucle		L. boucle (cm)		I. boucle (cm)	
Forme ardillon		Matériaux ardillon					
Forme plaque	Linguiforme	Matériaux plaque	Fer damasquiné bichrome	L. plaque (cm)	10,1	I. plaque (cm)	4,2
<input type="checkbox"/> Objet perdu	<input type="checkbox"/> Non reproduit	Position	20 : au niveau du genou gauche				

Commune	Mengen	Site	Mengener Brücke	N° sépulture	0413	N° inventaire	5
Type	Boucle	Code typologique	B.2b.F.0				
Description	Boucle simple ovale sans ardillon en fer non damasquiné						
Forme boucle	Ovale	Matériaux boucle	Fer non damasquiné	L. boucle (cm)	2,1	I. boucle (cm)	4,2
Forme ardillon	Aucun	Matériaux ardillon					
Forme plaque		Matériaux plaque		L. plaque (cm)		I. plaque (cm)	
<input type="checkbox"/> Objet perdu	<input type="checkbox"/> Non reproduit	Position	12 : au niveau de la main droite				

Commune	Mengen	Site	Mengener Brücke	N° sépulture	0414	N° inventaire	4
Type	Plaque-boucle	Code typologique	PBn.2aN.I0.d2				
Description	Plaque-boucle à articulation indéterminé à plaque de forme indéterminé et décor indéterminé en fer damasquiné indéterminé						
Forme boucle	Ovale	Matériaux boucle	Fer non damasquiné	L. boucle (cm)		I. boucle (cm)	
Forme ardillon	Indéterminé	Matériaux ardillon					
Forme plaque	Indéterminé	Matériaux plaque	Fer damasquiné indéterminé	L. plaque (cm)		I. plaque (cm)	
<input checked="" type="checkbox"/> Objet perdu	<input checked="" type="checkbox"/> Non reproduit	Position	7 : au niveau du fémur droit				

Commune	Mengen	Site	Mengener Brücke	N° sépulture	0414	N° inventaire	5
Type	Plaque dorsale	Code typologique	PD.2aM.D4.d1d4bpo				
Description	Plaque dorsale quadrangulaire à quatre rivets à fond hachuré et entrelacs en bandes pointillées en fer damasquiné monochrome						
Forme boucle		Matériaux boucle		L. boucle (cm)		I. boucle (cm)	
Forme ardillon		Matériaux ardillon					
Forme plaque	Quadrangulaire	Matériaux plaque	Fer damasquiné monochrome (argent)	L. plaque (cm)	4,3	I. plaque (cm)	4,3
<input type="checkbox"/> Objet perdu	<input type="checkbox"/> Non reproduit	Position	16 : entre les jambes				

398

Commune	Mengen	Site	Mengener Brücke	N° sépulture	0414	N° inventaire	8
Type	Contre-plaque	Code typologique	CP.2aM.F3.d1d4bpo				
Description	Contre-plaque linguiforme à trois rivets, fond hachuré et entrelacs en bandes pointillées en fer damasquiné monochrome						
Forme boucle		Matériaux boucle		L. boucle (cm)		I. boucle (cm)	
Forme ardillon		Matériaux ardillon					
Forme plaque	Linguiforme	Matériaux plaque	Fer damasquiné monochrome (argent)	L. plaque (cm)	8	I. plaque (cm)	4,3
<input type="checkbox"/> Objet perdu	<input type="checkbox"/> Non reproduit	Position	20 : au niveau du genou gauche				

Commune	Mengen	Site	Mengener Brücke	N° sépulture	0415	N° inventaire	2
Type	Boucle	Code typologique	B.2aB.Ft.0.b0b2				
Description	Boucle simple ovale à profil tronconique, placage d'argent et décor de stries et ardillon droit en fer damasquiné bichrome						
Forme boucle	Ovale	Matériaux boucle	Fer damasquiné bichrome	L. boucle (cm)	2,7	I. boucle (cm)	5,6
Forme ardillon	Aucun	Matériaux ardillon					
Forme plaque		Matériaux plaque		L. plaque (cm)		I. plaque (cm)	
<input type="checkbox"/> Objet perdu	<input type="checkbox"/> Non reproduit	Position	12 : au niveau de la main droite				

Commune	Mengen	Site	Mengener Brücke	N° sépulture	0417	N° inventaire	3
Type	Plaque dorsale	Code typologique	PD.2b.D4				
Description	Plaque dorsale quadrangulaire à quatre rivets en fer non damasquiné						
Forme boucle		Matériaux boucle		L. boucle (cm)		I. boucle (cm)	
Forme ardillon		Matériaux ardillon					
Forme plaque	Quadrangulaire	Matériaux plaque		L. plaque (cm)	5	I. plaque (cm)	3,5
<input type="checkbox"/> Objet perdu	<input type="checkbox"/> Non reproduit	Position	2 : au niveau du bassin				

Commune	Mengen	Site	Mengener Brücke	N° sépulture	0418	N° inventaire	2
Type	Plaque-boucle	Code typologique	PBI.2b.F0				
Description	Plaque-boucle à languettes repliées à plaque linguiforme en fer non damasquiné						
Forme boucle	Ovale	Matériaux boucle	Fer non damasquiné	L. boucle (cm)	3,6	I. boucle (cm)	6
Forme ardillon	Base fongiforme	Matériaux ardillon					
Forme plaque	Linguiforme	Matériaux plaque		L. plaque (cm)	10	I. plaque (cm)	5,4
<input type="checkbox"/> Objet perdu	<input type="checkbox"/> Non reproduit	Position	20 : au niveau du genou gauche				

Commune	Mengen	Site	Mengener Brücke	N° sépulture	0419	N° inventaire	2
Type	Plaque-boucle	Code typologique	PBc.1.Bfb3				
Description	Plaque-boucle à charnière trapézoïdale à contours festonnés et bords biseautés et trois rivets en métal non ferreux						
Forme boucle	Ovale	Matériaux boucle	Alliage cuivreux	L. boucle (cm)	2,4	I. boucle (cm)	3,8
Forme ardillon	Base fongiforme	Matériaux ardillon	Alliage cuivreux				
Forme plaque	Trapézoïdale	Matériaux plaque	Alliage cuivreux	L. plaque (cm)	5,6	I. plaque (cm)	2,6
<input type="checkbox"/> Objet perdu	<input type="checkbox"/> Non reproduit	Position	2 : au niveau du bassin				

Commune	Mengen	Site	Mengener Brücke	N° sépulture	0419	N° inventaire	5
Type	Plaque-boucle	Code typologique	PBn.1.Ab				
Description	Plaque-boucle à articulation indéterminée à plaque triangulaire et bords biseautés en métal non ferreux						
Forme boucle		Matériaux boucle		L. boucle (cm)		I. boucle (cm)	
Forme ardillon	Non conservé	Matériaux ardillon					
Forme plaque	Triangulaire	Matériaux plaque	Alliage cuivreux	L. plaque (cm)	5,6	I. plaque (cm)	2,6
<input type="checkbox"/> Objet perdu	<input type="checkbox"/> Non reproduit	Position		fragment associé à l'aumônière, rebut?			

399

Commune	Mengen	Site	Mengener Brücke	N° sépulture	0421	N° inventaire	2
Type	Plaque-boucle	Code typologique	PBI.2b.I0				
Description	Plaque-boucle à languettes repliées à plaque de forme indéterminée en fer non damasquiné						
Forme boucle	Ovale	Matériaux boucle	Fer non damasquiné	L. boucle (cm)	2,3	I. boucle (cm)	4
Forme ardillon	Base incrustée	Matériaux ardillon					
Forme plaque	Indéterminé	Matériaux plaque		L. plaque (cm)		I. plaque (cm)	
<input type="checkbox"/> Objet perdu	<input type="checkbox"/> Non reproduit	Position	7 : au niveau du fémur droit				

Commune	Mengen	Site	Mengener Brücke	N° sépulture	0421	N° inventaire	3
Type	Applique	Code typologique	A.2b.D				
Description	Applique pleine quadrangulaire en fer non damasquiné						
Forme boucle		Matériaux boucle		L. boucle (cm)		I. boucle (cm)	
Forme ardillon		Matériaux ardillon					
Forme plaque	Quadrangulaire	Matériaux plaque		L. plaque (cm)		I. plaque (cm)	
<input type="checkbox"/> Objet perdu	<input checked="" type="checkbox"/> Non reproduit	Position	16 : entre les jambes				

Commune	Mengen	Site	Mengener Brücke	N° sépulture	0421	N° inventaire	4
Type	Applique	Code typologique	A.2b.D				
Description	Applique pleine quadrangulaire en fer non damasquiné						
Forme boucle		Matériaux boucle		L. boucle (cm)		I. boucle (cm)	
Forme ardillon		Matériaux ardillon					
Forme plaque	Quadrangulaire	Matériaux plaque		L. plaque (cm)	2,9	I. plaque (cm)	2,6
<input type="checkbox"/> Objet perdu	<input type="checkbox"/> Non reproduit	Position	5 : au niveau du fémur gauche				

Commune	Mengen	Site	Mengener Brücke	N° sépulture	0422	N° inventaire	5
Type	Plaque dorsale	Code typologique	PD.2b.D0				
Description	Plaque dorsale quadrangulaire en fer non damasquiné						
Forme boucle		Matériaux boucle		L. boucle (cm)		I. boucle (cm)	
Forme ardillon		Matériaux ardillon					
Forme plaque	Quadrangulaire	Matériaux plaque		L. plaque (cm)	5,4	I. plaque (cm)	5
<input type="checkbox"/> Objet perdu	<input type="checkbox"/> Non reproduit	Position	2 : au niveau du bassin				

Commune	Mengen	Site	Mengener Brücke	N° sépulture	0423	N° inventaire	2
Type	Plaque-boucle	Code typologique	PBI.2b.C0				
Description	Plaque-boucle à languettes repliées à plaque ronde en fer non damasquiné						
Forme boucle	Ovale	Matériaux boucle	Fer non damasquiné	L. boucle (cm)	3,3	I. boucle (cm)	7,3
Forme ardillon	Base incrustée	Matériaux ardillon					
Forme plaque	Ronde	Matériaux plaque		L. plaque (cm)	7,8	I. plaque (cm)	7,8
<input type="checkbox"/> Objet perdu	<input type="checkbox"/> Non reproduit	Position	12 : au niveau de la main droite				

Commune	Mengen	Site	Mengener Brücke	N° sépulture	0423	N° inventaire	4
Type	Plaque dorsale	Code typologique	PD.2b.D0				
Description	Plaque dorsale quadrangulaire en fer non damasquiné						
Forme boucle		Matériaux boucle		L. boucle (cm)		I. boucle (cm)	
Forme ardillon		Matériaux ardillon					
Forme plaque	Quadrangulaire	Matériaux plaque		L. plaque (cm)	4,5	I. plaque (cm)	6,5
<input checked="" type="checkbox"/> Objet perdu	<input type="checkbox"/> Non reproduit	Position	2 : au niveau du bassin				

400

Commune	Mengen	Site	Mengener Brücke	N° sépulture	0423	N° inventaire	8
Type	Contre-plaque	Code typologique	CP.2b.D0				
Description	Contre-plaque quadrangulaire en fer non damasquiné						
Forme boucle		Matériaux boucle		L. boucle (cm)		I. boucle (cm)	
Forme ardillon		Matériaux ardillon					
Forme plaque	Quadrangulaire	Matériaux plaque		L. plaque (cm)		I. plaque (cm)	
<input checked="" type="checkbox"/> Objet perdu	<input checked="" type="checkbox"/> Non reproduit	Position	5 : au niveau du fémur gauche				

Commune	Mengen	Site	Mengener Brücke	N° sépulture	0424	N° inventaire	1
Type	Contre-plaque	Code typologique	CP.2b.D4				
Description	Contre-plaque quadrangulaire à quatre rivets en fer non damasquiné						
Forme boucle		Matériaux boucle		L. boucle (cm)		I. boucle (cm)	
Forme ardillon		Matériaux ardillon					
Forme plaque	Quadrangulaire	Matériaux plaque		L. plaque (cm)		I. plaque (cm)	
<input checked="" type="checkbox"/> Objet perdu	<input checked="" type="checkbox"/> Non reproduit	Position	9 : le long du bras gauche				

Commune	Mengen	Site	Mengener Brücke	N° sépulture	0424	N° inventaire	2
Type	Plaque dorsale	Code typologique	PD.2b.D4				
Description	Plaque dorsale quadrangulaire à quatre rivets en fer non damasquiné						
Forme boucle		Matériaux boucle		L. boucle (cm)		I. boucle (cm)	
Forme ardillon		Matériaux ardillon					
Forme plaque	Quadrangulaire	Matériaux plaque		L. plaque (cm)	5,7	I. plaque (cm)	5,2
<input type="checkbox"/> Objet perdu	<input type="checkbox"/> Non reproduit	Position	2 : au niveau du bassin				

Commune	Mengen	Site	Mengener Brücke	N° sépulture	0424	N° inventaire	5
Type	Plaque-boucle	Code typologique	PBI.2b.I0				
Description	Plaque-boucle à languettes repliées à plaque de forme indéterminée en fer non damasquiné						
Forme boucle	Indéterminé	Matériaux boucle	Fer non damasquiné	L. boucle (cm)		I. boucle (cm)	
Forme ardillon	Indéterminé	Matériaux ardillon					
Forme plaque	Indéterminé	Matériaux plaque		L. plaque (cm)		I. plaque (cm)	
<input checked="" type="checkbox"/> Objet perdu	<input checked="" type="checkbox"/> Non reproduit	Position	7 : au niveau du fémur droit				

Commune	Mengen	Site	Mengener Brücke	N° sépulture	0428	N° inventaire	1
Type	Plaque dorsale	Code typologique	PD.2b.D0				
Description	Plaque dorsale quadrangulaire en fer non damasquiné						
Forme boucle		Matériaux boucle		L. boucle (cm)		I. boucle (cm)	
Forme ardillon		Matériaux ardillon					
Forme plaque	Quadrangulaire	Matériaux plaque		L. plaque (cm)	7	I. plaque (cm)	6,2
<input checked="" type="checkbox"/> Objet perdu	<input type="checkbox"/> Non reproduit	Position	16 : entre les jambes				

Commune	Mengen	Site	Mengener Brücke	N° sépulture	0428	N° inventaire	3
Type	Plaque-boucle	Code typologique	PBI.2b.I0				
Description	Plaque-boucle à languettes repliées à plaque de forme indéterminée en matériaux indéterminé						
Forme boucle	Indéterminé	Matériaux boucle		L. boucle (cm)		I. boucle (cm)	
Forme ardillon	Indéterminé	Matériaux ardillon					
Forme plaque	Indéterminé	Matériaux plaque		L. plaque (cm)		I. plaque (cm)	
<input checked="" type="checkbox"/> Objet perdu	<input checked="" type="checkbox"/> Non reproduit	Position	7 : au niveau du fémur droit				

401

Commune	Mengen	Site	Mengener Brücke	N° sépulture	0430	N° inventaire	2
Type	Plaque-boucle	Code typologique	PBI.2b.I0				
Description	Plaque-boucle à languettes repliées à plaque de forme indéterminée en fer non damasquiné						
Forme boucle	Indéterminé	Matériaux boucle		L. boucle (cm)		I. boucle (cm)	
Forme ardillon	Indéterminé	Matériaux ardillon					
Forme plaque	Indéterminé	Matériaux plaque		L. plaque (cm)		I. plaque (cm)	
<input checked="" type="checkbox"/> Objet perdu	<input checked="" type="checkbox"/> Non reproduit	Position	3 : au niveau du thorax				

Commune	Mengen	Site	Mengener Brücke	N° sépulture	0430	N° inventaire	5
Type	Plaque dorsale	Code typologique	PD.2b.D0				
Description	Plaque dorsale quadrangulaire en fer non damasquiné						
Forme boucle		Matériaux boucle		L. boucle (cm)		I. boucle (cm)	
Forme ardillon		Matériaux ardillon					
Forme plaque	Quadrangulaire	Matériaux plaque		L. plaque (cm)	5,1	I. plaque (cm)	5
<input type="checkbox"/> Objet perdu	<input type="checkbox"/> Non reproduit	Position	2 : au niveau du bassin				

Commune	Mengen	Site	Mengener Brücke	N° sépulture	0430	N° inventaire	7
Type	Contre-plaque	Code typologique	CP.2b.C1				
Description	Contre-plaque ronde à un rivet en fer non damasquiné						
Forme boucle		Matériaux boucle		L. boucle (cm)		I. boucle (cm)	
Forme ardillon		Matériaux ardillon					
Forme plaque	Ronde	Matériaux plaque		L. plaque (cm)	7,6	I. plaque (cm)	5,9
<input type="checkbox"/> Objet perdu	<input type="checkbox"/> Non reproduit	Position	2 : au niveau du bassin				

Commune	Mengen	Site	Mengener Brücke	N° sépulture	0431	N° inventaire	1
Type	Applique	Code typologique	A.2aB.Bf.d0d4f				
Description	Applique pleine trapézoïdale à contours festonnés à placage d'argent et motifs d'entrelacs filiformes en fer damasquiné bichrome						
Forme boucle		Matériaux boucle		L. boucle (cm)		I. boucle (cm)	
Forme ardillon		Matériaux ardillon					
Forme plaque	Trapézoïdale	Matériaux plaque	Fer damasquiné bichrome	L. plaque (cm)	2,1	I. plaque (cm)	3,2
<input type="checkbox"/> Objet perdu	<input type="checkbox"/> Non reproduit	Position	14 : indéterminé				

Commune	Mengen	Site	Mengener Brücke	N° sépulture	0433	N° inventaire	3
Type	Plaque-boucle	Code typologique	PBI.2aN.F0.d16				
Description	Plaque-boucle à languettes repliées à plaque linguiforme et décor géométrique en fer damasquiné indéterminé						
Forme boucle	Ovale	Matériaux boucle	Fer damasquiné indéterminé	L. boucle (cm)	3	I. boucle (cm)	5,5
Forme ardillon	Non conservé	Matériaux ardillon					
Forme plaque	Linguiforme	Matériaux plaque	Fer damasquiné indéterminé	L. plaque (cm)	8	I. plaque (cm)	3,6
<input type="checkbox"/> Objet perdu	<input type="checkbox"/> Non reproduit	Position	9 : le long du bras gauche	à côté de l'avant-bras gauche			

Commune	Mengen	Site	Mengener Brücke	N° sépulture	0435	N° inventaire	3
Type	Boucle	Code typologique	B.2aN.Ft.0.b2				
Description	Boucle simple ovale à profil tronconique à décor de points sans ardillon en fer damasquiné indéterminé						
Forme boucle	Ovale	Matériaux boucle	Fer damasquiné indéterminé	L. boucle (cm)	2,6	I. boucle (cm)	4,6
Forme ardillon	Aucun	Matériaux ardillon					
Forme plaque		Matériaux plaque		L. plaque (cm)		I. plaque (cm)	
<input type="checkbox"/> Objet perdu	<input type="checkbox"/> Non reproduit	Position	2 : au niveau du bassin				

402

Commune	Mengen	Site	Mengener Brücke	N° sépulture	0436	N° inventaire	2
Type	Boucle	Code typologique	B.2b.F.0				
Description	Boucle simple ovale sans ardillon en fer non damasquiné						
Forme boucle	Ovale	Matériaux boucle	Fer non damasquiné	L. boucle (cm)	1,6	I. boucle (cm)	3,6
Forme ardillon	Aucun	Matériaux ardillon					
Forme plaque		Matériaux plaque		L. plaque (cm)		I. plaque (cm)	
<input type="checkbox"/> Objet perdu	<input type="checkbox"/> Non reproduit	Position	7 : au niveau du fémur droit				

Commune	Mengen	Site	Mengener Brücke	N° sépulture	0437	N° inventaire	4
Type	Contre-plaque	Code typologique	CP.2b.D0				
Description	Contre-plaque quadrangulaire en fer non damasquiné						
Forme boucle		Matériaux boucle		L. boucle (cm)		I. boucle (cm)	
Forme ardillon		Matériaux ardillon					
Forme plaque	Quadrangulaire	Matériaux plaque		L. plaque (cm)	5,1	I. plaque (cm)	3,4
<input type="checkbox"/> Objet perdu	<input type="checkbox"/> Non reproduit	Position	7 : au niveau du fémur droit				

Commune	Mengen	Site	Mengener Brücke	N° sépulture	0437	N° inventaire	5
Type	Applique	Code typologique	Aa.1.F				
Description	Applique ajourée linguiforme en métal non ferreux						
Forme boucle		Matériaux boucle		L. boucle (cm)		I. boucle (cm)	
Forme ardillon		Matériaux ardillon					
Forme plaque	Linguiforme	Matériaux plaque	Alliage cuivreux	L. plaque (cm)	1,8	I. plaque (cm)	3,8
<input type="checkbox"/> Objet perdu	<input type="checkbox"/> Non reproduit	Position	9 : le long du bras gauche				

Commune	Mengen	Site	Mengener Brücke	N° sépulture	0437	N° inventaire	6
Type	Plaque dorsale	Code typologique	PD.2b.D4				
Description	Plaque dorsale quadrangulaire à quatre rivets en fer non damasquiné						
Forme boucle		Matériaux boucle		L. boucle (cm)		I. boucle (cm)	
Forme ardillon		Matériaux ardillon					
Forme plaque	Quadrangulaire	Matériaux plaque		L. plaque (cm)	5	I. plaque (cm)	4,1
<input type="checkbox"/> Objet perdu	<input type="checkbox"/> Non reproduit	Position	5 : au niveau du fémur gauche				

Commune	Mengen	Site	Mengener Brücke	N° sépulture	0437	N° inventaire	8
Type	Applique	Code typologique	Aa.1.I				
Description	Applique ajourée de forme indéterminée en métal non ferreux						
Forme boucle		Matériaux boucle		L. boucle (cm)		I. boucle (cm)	
Forme ardillon		Matériaux ardillon					
Forme plaque	Indéterminé	Matériaux plaque	Alliage cuivreux	L. plaque (cm)		I. plaque (cm)	
<input checked="" type="checkbox"/> Objet perdu	<input type="checkbox"/> Non reproduit	Position	7 : au niveau du fémur droit				

Commune	Mengen	Site	Mengener Brücke	N° sépulture	0440	N° inventaire	2
Type	Boucle	Code typologique	B.2b.F.0				
Description	Boucle simple ovale sans ardillon en fer non damasquiné						
Forme boucle	Ovale	Matériaux boucle	Fer non damasquiné	L. boucle (cm)	1,8	I. boucle (cm)	3,5
Forme ardillon	Aucun	Matériaux ardillon					
Forme plaque		Matériaux plaque		L. plaque (cm)		I. plaque (cm)	
<input type="checkbox"/> Objet perdu	<input type="checkbox"/> Non reproduit	Position	2 : au niveau du bassin				

403

Commune	Mengen	Site	Mengener Brücke	N° sépulture	0600	N° inventaire	4
Type	Applique	Code typologique	Aa.1.D				
Description	Applique ajourée quadrangulaire en métal non ferreux						
Forme boucle		Matériaux boucle		L. boucle (cm)		I. boucle (cm)	
Forme ardillon		Matériaux ardillon					
Forme plaque	Quadrangulaire	Matériaux plaque	Alliage cuivreux	L. plaque (cm)	2,5	I. plaque (cm)	3,9
<input type="checkbox"/> Objet perdu	<input type="checkbox"/> Non reproduit	Position	17 : au niveau du tibia gauche				

Commune	Mengen	Site	Mengener Brücke	N° sépulture	0600	N° inventaire	5
Type	Contre-plaque	Code typologique	CP.2aM.G3.d1d4bpo				
Description	Contre-plaque trapézoïdale à extrémités en queue d'aronde à trois rivets, fond hachuré et entrelacs en bandes pointillées en fer damasquiné monochrome						
Forme boucle		Matériaux boucle		L. boucle (cm)		I. boucle (cm)	
Forme ardillon		Matériaux ardillon					
Forme plaque	Trapézoïdale à extrémités en queue-	Matériaux plaque	Fer damasquiné monochrome (argent)	L. plaque (cm)	7,6	I. plaque (cm)	4,5
<input type="checkbox"/> Objet perdu	<input type="checkbox"/> Non reproduit	Position	6 : au niveau du pied gauche				

Commune	Mengen	Site	Mengener Brücke	N° sépulture	0600	N° inventaire	7
Type	Plaque-boucle	Code typologique	PBI.2aM.F3.d1d4bpo				
Description	Plaque-boucle à languettes repliées à plaque linguiforme à trois rivets, fond hachuré et entrelacs en bandes pointillées en fer damasquiné monochrome						
Forme boucle	Ovale	Matériaux boucle	Fer damasquiné monochrome (argent)	L. boucle (cm)	3,5	I. boucle (cm)	4,6
Forme ardillon	Non conservé	Matériaux ardillon					
Forme plaque	Linguiforme	Matériaux plaque	Fer damasquiné monochrome (argent)	L. plaque (cm)	8,3	I. plaque (cm)	4,3
<input type="checkbox"/> Objet perdu	<input type="checkbox"/> Non reproduit	Position	11 : le long du bras droit				

Commune	Mengen	Site	Mengener Brücke	N° sépulture	0603	N° inventaire	1
Type	Plaque-boucle	Code typologique	PBI.2b.I0				
Description	Plaque-boucle à languettes repliées à plaque de forme indéterminée en fer non damasquiné						
Forme boucle	Ovale	Matériaux boucle	Fer non damasquiné	L. boucle (cm)		I. boucle (cm)	
Forme ardillon	Base incrustée	Matériaux ardillon					
Forme plaque	Indéterminé	Matériaux plaque		L. plaque (cm)		I. plaque (cm)	
<input type="checkbox"/> Objet perdu	<input type="checkbox"/> Non reproduit	Position	2 : au niveau du bassin				

Commune	Mengen	Site	Mengener Brücke	N° sépulture	0604	N° inventaire	4
Type	Contre-plaque	Code typologique	CP.2aB.Be0.d2				
Description	Contre-plaque trapézoïdale étroite à décor indéterminé en fer damasquiné bichrome						
Forme boucle		Matériaux boucle		L. boucle (cm)		I. boucle (cm)	
Forme ardillon		Matériaux ardillon					
Forme plaque	Trapézoïdale	Matériaux plaque	Fer damasquiné bichrome	L. plaque (cm)	6,9	I. plaque (cm)	2,5
<input type="checkbox"/> Objet perdu	<input type="checkbox"/> Non reproduit	Position	2 : au niveau du bassin				

Commune	Mengen	Site	Mengener Brücke	N° sépulture	0604	N° inventaire	5b
Type	Applique	Code typologique	A.2aB.B.d0d4f				
Description	Applique pleine trapézoïdale à entrelacs filiformes en fer damasquiné bichrome						
Forme boucle		Matériaux boucle		L. boucle (cm)		I. boucle (cm)	
Forme ardillon		Matériaux ardillon					
Forme plaque	Trapézoïdale	Matériaux plaque	Fer damasquiné bichrome	L. plaque (cm)	2,2	I. plaque (cm)	3,3
<input type="checkbox"/> Objet perdu	<input type="checkbox"/> Non reproduit	Position	4 : au niveau de l'abdomen				

Commune	Mengen	Site	Mengener Brücke	N° sépulture	0605	N° inventaire	3
Type	Plaque-boucle	Code typologique	PBI.2aM.F0.d2f				
Description	Plaque-boucle à languettes repliées à plaque linguiforme à décor filiforme indéterminé en fer damasquiné monochrome						
Forme boucle	Ovale	Matériaux boucle	Fer damasquiné monochrome (argent)	L. boucle (cm)	3,2	I. boucle (cm)	4,8
Forme ardillon	Base fongiforme	Matériaux ardillon	Fer damasquiné monochrome (argent)				
Forme plaque	Linguiforme	Matériaux plaque	Fer damasquiné monochrome (argent)	L. plaque (cm)	8	I. plaque (cm)	3,3
<input type="checkbox"/> Objet perdu	<input type="checkbox"/> Non reproduit	Position	7 : au niveau du fémur droit				

Commune	Mengen	Site	Mengener Brücke	N° sépulture	0605	N° inventaire	4
Type	Plaque dorsale	Code typologique	PD.2aM.D4.d0d1d4f				
Description	Plaque dorsale quadrangulaire à quatre rivets, fond plaqué d'argent et hachuré et entrelacs filiformes en fer damasquiné monochrome						
Forme boucle		Matériaux boucle		L. boucle (cm)		I. boucle (cm)	
Forme ardillon		Matériaux ardillon					
Forme plaque	Quadrangulaire	Matériaux plaque	Fer damasquiné monochrome (argent)	L. plaque (cm)	4,4	I. plaque (cm)	4,2
<input type="checkbox"/> Objet perdu	<input type="checkbox"/> Non reproduit	Position	16 : entre les jambes				

Commune	Mengen	Site	Mengener Brücke	N° sépulture	0605	N° inventaire	5
Type	Contre-plaque	Code typologique	CP.2aM.B3.d1d4f				
Description	Contre-plaque trapézoïdale à trois rivets, fond hachuré et entrelacs filiformes en fer damasquiné monochrome						
Forme boucle		Matériaux boucle		L. boucle (cm)		I. boucle (cm)	
Forme ardillon		Matériaux ardillon					
Forme plaque	Linguiforme	Matériaux plaque	Fer damasquiné monochrome (argent)	L. plaque (cm)		I. plaque (cm)	
<input type="checkbox"/> Objet perdu	<input type="checkbox"/> Non reproduit	Position	9 : le long du bras gauche				

Commune	Mengen	Site	Mengener Brücke	N° sépulture	0607	N° inventaire	2
Type	Plaque-boucle	Code typologique	PBI.2b.F3				
Description	Plaque-boucle à languettes repliées à plaque linguiforme à trois rivets en fer non damasquiné						
Forme boucle	Indéterminé	Matériaux boucle		L. boucle (cm)		I. boucle (cm)	
Forme ardillon	Non conservé	Matériaux ardillon					
Forme plaque	Linguiforme	Matériaux plaque		L. plaque (cm)		I. plaque (cm)	
<input type="checkbox"/> Objet perdu	<input type="checkbox"/> Non reproduit	Position	5 : au niveau du fémur gauche				

Commune	Mengen	Site	Mengener Brücke	N° sépulture	0607	N° inventaire	3
Type	Plaque dorsale	Code typologique	PD.2b.D0				
Description	Plaque dorsale quadrangulaire en fer non damasquiné						
Forme boucle		Matériaux boucle		L. boucle (cm)		I. boucle (cm)	
Forme ardillon		Matériaux ardillon					
Forme plaque	Quadrangulaire	Matériaux plaque		L. plaque (cm)	7,2	I. plaque (cm)	6
<input type="checkbox"/> Objet perdu	<input type="checkbox"/> Non reproduit	Position	16 : entre les jambes				

Commune	Mengen	Site	Mengener Brücke	N° sépulture	0684	N° inventaire	1
Type	Boucle	Code typologique	B.2b.F.0				
Description	Boucle simple ovale sans ardillon en fer non damasquiné						
Forme boucle	Ovale	Matériaux boucle	Fer non damasquiné	L. boucle (cm)		I. boucle (cm)	
Forme ardillon	Aucun	Matériaux ardillon					
Forme plaque		Matériaux plaque		L. plaque (cm)		I. plaque (cm)	
<input checked="" type="checkbox"/> Objet perdu	<input type="checkbox"/> Non reproduit	Position		2 : au niveau du bassin			

Commune	Mengen	Site	Mengener Brücke	N° sépulture	0686	N° inventaire	5
Type	Boucle	Code typologique	B.2b.F.1				
Description	Boucle simple ovale à ardillon droit en fer non damasquiné						
Forme boucle	Ovale	Matériaux boucle	Fer non damasquiné	L. boucle (cm)	1,8	I. boucle (cm)	2,8
Forme ardillon	Droit	Matériaux ardillon					
Forme plaque		Matériaux plaque		L. plaque (cm)		I. plaque (cm)	
<input type="checkbox"/> Objet perdu	<input type="checkbox"/> Non reproduit	Position		2 : au niveau du bassin			

Commune	Mengen	Site	Mengener Brücke	N° sépulture	0689	N° inventaire	6
Type	Boucle	Code typologique	B.2b.F.1				
Description	Boucle simple ovale à ardillon droit en fer non damasquiné						
Forme boucle	Ovale	Matériaux boucle	Fer non damasquiné	L. boucle (cm)	2,4	I. boucle (cm)	7,8
Forme ardillon	Droit	Matériaux ardillon					
Forme plaque		Matériaux plaque		L. plaque (cm)		I. plaque (cm)	
<input checked="" type="checkbox"/> Objet perdu	<input type="checkbox"/> Non reproduit	Position		2 : au niveau du bassin			

Commune	Mengen	Site	Mengener Brücke	N° sépulture	0690	N° inventaire	2
Type	Boucle	Code typologique	B.1.E.7				
Description	Boucle simple quadrangulaire à ardillon droit en fer en métal non ferreux						
Forme boucle	Quadrangulaire	Matériaux boucle	Alliage cuivreux	L. boucle (cm)	1,3	I. boucle (cm)	1,6
Forme ardillon	Droit	Matériaux ardillon	Alliage cuivreux				
Forme plaque		Matériaux plaque		L. plaque (cm)		I. plaque (cm)	
<input type="checkbox"/> Objet perdu	<input type="checkbox"/> Non reproduit	Position		2 : au niveau du bassin			

Commune	Mengen	Site	Mengener Brücke	N° sépulture	0696	N° inventaire	8
Type	Boucle	Code typologique	B.2b.F.1				
Description	Boucle simple ovale à ardillon droit en fer non damasquiné						
Forme boucle	Ovale	Matériaux boucle	Fer non damasquiné	L. boucle (cm)	2	I. boucle (cm)	2,5
Forme ardillon	Droit	Matériaux ardillon					
Forme plaque		Matériaux plaque		L. plaque (cm)		I. plaque (cm)	
<input type="checkbox"/> Objet perdu	<input type="checkbox"/> Non reproduit	Position		4 : au niveau de l'abdomen			

Commune	Mengen	Site	Mengener Brücke	N° sépulture	0701	N° inventaire	6
Type	Boucle	Code typologique	B.2b.F.1				
Description	Boucle simple ovale à ardillon droit en fer non damasquiné						
Forme boucle	Ovale	Matériaux boucle	Fer non damasquiné	L. boucle (cm)	2,4	I. boucle (cm)	
Forme ardillon	Droit	Matériaux ardillon					
Forme plaque		Matériaux plaque		L. plaque (cm)		I. plaque (cm)	
<input type="checkbox"/> Objet perdu	<input type="checkbox"/> Non reproduit	Position		16 : entre les jambes			

Commune	Mengen	Site	Mengener Brücke	N° sépulture	0702	N° inventaire	1
Type	Boucle	Code typologique	B.1.F.0				
Description	Boucle simple ovale sans ardillon en métal non ferreux						
Forme boucle	Ovale	Matériaux boucle	Alliage cuivreux	L. boucle (cm)	2,8	I. boucle (cm)	3,8
Forme ardillon	Aucun	Matériaux ardillon					
Forme plaque		Matériaux plaque		L. plaque (cm)		I. plaque (cm)	
<input type="checkbox"/> Objet perdu	<input type="checkbox"/> Non reproduit	Position		15 : remanié			

Commune	Mengen	Site	Mengener Brücke	N° sépulture	0705	N° inventaire	2
Type	Boucle	Code typologique	B.2b.F.1				
Description	Boucle simple ovale à ardillon droit en fer non damasquiné						
Forme boucle	Ovale	Matériaux boucle	Fer non damasquiné	L. boucle (cm)	3,2	I. boucle (cm)	4,2
Forme ardillon	Droit	Matériaux ardillon					
Forme plaque		Matériaux plaque		L. plaque (cm)		I. plaque (cm)	
<input type="checkbox"/> Objet perdu	<input type="checkbox"/> Non reproduit	Position		2 : au niveau du bassin			

Commune	Mengen	Site	Mengener Brücke	N° sépulture	0707	N° inventaire	1
Type	Boucle	Code typologique	B.1.F.11.a2				
Description	Boucle simple ovale à ardillon à base scutiforme à décor d'ocelles en métal non ferreux						
Forme boucle	Ovale	Matériaux boucle	Alliage cuivreux	L. boucle (cm)	2,4	I. boucle (cm)	4
Forme ardillon	Base scutiforme	Matériaux ardillon	Alliage cuivreux				
Forme plaque		Matériaux plaque		L. plaque (cm)		I. plaque (cm)	
<input type="checkbox"/> Objet perdu	<input type="checkbox"/> Non reproduit	Position		2 : au niveau du bassin			

Commune	Mengen	Site	Mengener Brücke	N° sépulture	0710	N° inventaire	2
Type	Boucle	Code typologique	B.2b.F.1				
Description	Boucle simple ovale à ardillon droit en fer non damasquiné						
Forme boucle	Ovale	Matériaux boucle	Fer non damasquiné	L. boucle (cm)	2,1	I. boucle (cm)	3,2
Forme ardillon	Droit	Matériaux ardillon					
Forme plaque		Matériaux plaque		L. plaque (cm)		I. plaque (cm)	
<input type="checkbox"/> Objet perdu	<input type="checkbox"/> Non reproduit	Position		2 : au niveau du bassin			

Commune	Mengen	Site	Mengener Brücke	N° sépulture	0711	N° inventaire	1
Type	Boucle	Code typologique	B.2b.F.1				
Description	Boucle simple ovale à ardillon droit en fer non damasquiné						
Forme boucle	Ovale	Matériaux boucle	Fer non damasquiné	L. boucle (cm)	2,1	I. boucle (cm)	3,1
Forme ardillon	Droit	Matériaux ardillon					
Forme plaque		Matériaux plaque		L. plaque (cm)		I. plaque (cm)	
<input type="checkbox"/> Objet perdu	<input type="checkbox"/> Non reproduit	Position		16 : entre les jambes			

Commune	Mengen	Site	Mengener Brücke	N° sépulture	0712	N° inventaire	1
Type	Boucle	Code typologique	B.2b.F.0				
Description	Boucle simple ovale sans ardillon en fer non damasquiné						
Forme boucle	Ovale	Matériaux boucle	Fer non damasquiné	L. boucle (cm)	2,3	I. boucle (cm)	3,6
Forme ardillon	Aucun	Matériaux ardillon					
Forme plaque		Matériaux plaque		L. plaque (cm)		I. plaque (cm)	
<input type="checkbox"/> Objet perdu	<input type="checkbox"/> Non reproduit	Position		5 : au niveau du fémur gauche			

Commune	Mengen	Site	Mengener Brücke	N° sépulture	0715	N° inventaire	3
Type	Boucle	Code typologique	B.2b.F.1				
Description	Boucle simple ovale à ardillon droit en fer non damasquiné						
Forme boucle	Ovale	Matériaux boucle	Fer non damasquiné	L. boucle (cm)	3,6	l. boucle (cm)	4,7
Forme ardillon	Droit	Matériaux ardillon					
Forme plaque		Matériaux plaque		L. plaque (cm)		l. plaque (cm)	
<input type="checkbox"/> Objet perdu	<input type="checkbox"/> Non reproduit	Position	15 : remanié				

Commune	Mengen	Site	Mengener Brücke	N° sépulture	0717	N° inventaire	2
Type	Plaque-boucle	Code typologique	PBI.2b.C0				
Description	Plaque-boucle à languettes repliées à plaque ronde en fer non damasquiné						
Forme boucle	Indéterminé	Matériaux boucle	Fer non damasquiné	L. boucle (cm)		l. boucle (cm)	
Forme ardillon	Non conservé	Matériaux ardillon					
Forme plaque	Ronde	Matériaux plaque		L. plaque (cm)	5	l. plaque (cm)	4,6
<input type="checkbox"/> Objet perdu	<input type="checkbox"/> Non reproduit	Position	15 : remanié				

Commune	Mengen	Site	Mengener Brücke	N° sépulture	0719	N° inventaire	1
Type	Boucle	Code typologique	B.1.D.0.b2				
Description	Boucle simple réniforme à décors de stries sans ardillon en métal non ferreux						
Forme boucle	Réniforme	Matériaux boucle	Alliage cuivreux	L. boucle (cm)	1,8	l. boucle (cm)	3,7
Forme ardillon	Aucun	Matériaux ardillon					
Forme plaque		Matériaux plaque		L. plaque (cm)		l. plaque (cm)	
<input type="checkbox"/> Objet perdu	<input type="checkbox"/> Non reproduit	Position	2 : au niveau du bassin				

Commune	Mengen	Site	Mengener Brücke	N° sépulture	0720	N° inventaire	1
Type	Contre-plaque	Code typologique	CP.2b.D0				
Description	Contre-plaque quadrangulaire en fer non damasquiné						
Forme boucle		Matériaux boucle		L. boucle (cm)		l. boucle (cm)	
Forme ardillon		Matériaux ardillon					
Forme plaque	Quadrangulaire	Matériaux plaque		L. plaque (cm)		l. plaque (cm)	
<input checked="" type="checkbox"/> Objet perdu	<input checked="" type="checkbox"/> Non reproduit	Position	9 : le long du bras gauche				

Commune	Mengen	Site	Mengener Brücke	N° sépulture	0720	N° inventaire	2
Type	Plaque-boucle	Code typologique	PBn.2b.I0				
Description	Plaque-boucle à articulation indéterminée à plaque de forme indéterminée en fer non damasquiné						
Forme boucle	Ovale	Matériaux boucle	Fer non damasquiné	L. boucle (cm)		l. boucle (cm)	
Forme ardillon	Base incrustée	Matériaux ardillon					
Forme plaque	Indéterminé	Matériaux plaque		L. plaque (cm)		l. plaque (cm)	
<input type="checkbox"/> Objet perdu	<input type="checkbox"/> Non reproduit	Position	2 : au niveau du bassin				

Commune	Mengen	Site	Mengener Brücke	N° sépulture	0720	N° inventaire	6
Type	Applique	Code typologique	A.2b.I				
Description	Applique de forme indéterminée en fer non damasquiné						
Forme boucle		Matériaux boucle		L. boucle (cm)		l. boucle (cm)	
Forme ardillon		Matériaux ardillon					
Forme plaque	Indéterminé	Matériaux plaque		L. plaque (cm)	2	l. plaque (cm)	1,2
<input type="checkbox"/> Objet perdu	<input type="checkbox"/> Non reproduit	Position	2 : au niveau du bassin				

Commune	Mengen	Site	Mengener Brücke	N° sépulture	0720	N° inventaire	9
Type	Plaque dorsale	Code typologique	PD.2b.D4				
Description	Plaque dorsale quadrangulaire à quatre rivets en fer non damasquiné						
Forme boucle		Matériaux boucle		L. boucle (cm)		l. boucle (cm)	
Forme ardillon		Matériaux ardillon					
Forme plaque	Quadrangulaire	Matériaux plaque		L. plaque (cm)	5	l. plaque (cm)	4,7
<input type="checkbox"/> Objet perdu	<input type="checkbox"/> Non reproduit	Position	5 : au niveau du fémur gauche				

Commune	Mengen	Site	Mengener Brücke	N° sépulture	0721	N° inventaire	3
Type	Boucle	Code typologique	B.2b.I				
Description	Boucle simple de forme indéterminée en fer non damasquiné						
Forme boucle	Indéterminé	Matériaux boucle	Fer non damasquiné	L. boucle (cm)		l. boucle (cm)	
Forme ardillon	Aucun	Matériaux ardillon					
Forme plaque		Matériaux plaque		L. plaque (cm)		l. plaque (cm)	
<input type="checkbox"/> Objet perdu	<input type="checkbox"/> Non reproduit	Position	5 : au niveau du fémur gauche				

Commune	Mengen	Site	Mengener Brücke	N° sépulture	0724	N° inventaire	1
Type	Boucle	Code typologique	B.2b.F.0				
Description	Boucle simple ovale sans ardillon en fer non damasquiné						
Forme boucle	Ovale	Matériaux boucle	Fer non damasquiné	L. boucle (cm)	2,2	l. boucle (cm)	
Forme ardillon	Non conservé	Matériaux ardillon					
Forme plaque		Matériaux plaque		L. plaque (cm)		l. plaque (cm)	
<input type="checkbox"/> Objet perdu	<input type="checkbox"/> Non reproduit	Position	2 : au niveau du bassin				

Commune	Mengen	Site	Mengener Brücke	N° sépulture	0726	N° inventaire	1
Type	Boucle	Code typologique	B.2b.F.0				
Description	Boucle simple ovale sans ardillon en fer non damasquiné						
Forme boucle	Ovale	Matériaux boucle	Fer non damasquiné	L. boucle (cm)	2,6	l. boucle (cm)	5
Forme ardillon	Aucun	Matériaux ardillon					
Forme plaque		Matériaux plaque		L. plaque (cm)		l. plaque (cm)	
<input type="checkbox"/> Objet perdu	<input type="checkbox"/> Non reproduit	Position	2 : au niveau du bassin				

Commune	Mengen	Site	Mengener Brücke	N° sépulture	0728	N° inventaire	4
Type	Contre-plaque	Code typologique	CP.2b.D4				
Description	Contre-plaque quadrangulaire à quatre rivets en fer non damasquiné						
Forme boucle		Matériaux boucle		L. boucle (cm)		l. boucle (cm)	
Forme ardillon		Matériaux ardillon					
Forme plaque	Quadrangulaire	Matériaux plaque		L. plaque (cm)	5,4	l. plaque (cm)	4,4
<input type="checkbox"/> Objet perdu	<input type="checkbox"/> Non reproduit	Position	18 : au niveau du tibia droit				

Commune	Mengen	Site	Mengener Brücke	N° sépulture	0728	N° inventaire	5
Type	Plaque dorsale	Code typologique	PD.2b.D4				
Description	Plaque dorsale quadrangulaire à quatre rivets en fer non damasquiné						
Forme boucle		Matériaux boucle		L. boucle (cm)		l. boucle (cm)	
Forme ardillon		Matériaux ardillon					
Forme plaque	Quadrangulaire	Matériaux plaque		L. plaque (cm)	4,1	l. plaque (cm)	4,5
<input type="checkbox"/> Objet perdu	<input type="checkbox"/> Non reproduit	Position	18 : au niveau du tibia droit				

Commune	Mengen	Site	Mengener Brücke	N° sépulture	0785	N° inventaire	11
Type	Plaque-boucle	Code typologique	PBI.2b.F3				
Description	Plaque-boucle à languettes repliées à plaque linguiforme à trois rivets en fer non damasquiné						
Forme boucle	Ovale	Matériaux boucle	Fer non damasquiné	L. boucle (cm)	3,6	I. boucle (cm)	6,8
Forme ardillon	Base incrustée	Matériaux ardillon					
Forme plaque	Linguiforme	Matériaux plaque		L. plaque (cm)		I. plaque (cm)	
<input type="checkbox"/> Objet perdu	<input type="checkbox"/> Non reproduit	Position	10 : au niveau de la main gauche				

Commune	Mengen	Site	Mengener Brücke	N° sépulture	0785	N° inventaire	12
Type	Contre-plaque	Code typologique	CP.2b.F3				
Description	Contre-plaque linguiforme à trois rivets en fer non damasquiné						
Forme boucle		Matériaux boucle		L. boucle (cm)		I. boucle (cm)	
Forme ardillon		Matériaux ardillon					
Forme plaque	Linguiforme	Matériaux plaque		L. plaque (cm)	10	I. plaque (cm)	5,8
<input type="checkbox"/> Objet perdu	<input type="checkbox"/> Non reproduit	Position	7 : au niveau du fémur droit				

Commune	Mengen	Site	Mengener Brücke	N° sépulture	0785	N° inventaire	13
Type	Plaque dorsale	Code typologique	PD.2b.D4				
Description	Plaque dorsale quadrangulaire à quatre rivets en fer non damasquiné						
Forme boucle		Matériaux boucle		L. boucle (cm)		I. boucle (cm)	
Forme ardillon		Matériaux ardillon					
Forme plaque	Quadrangulaire	Matériaux plaque		L. plaque (cm)	5,2	I. plaque (cm)	5,7
<input type="checkbox"/> Objet perdu	<input type="checkbox"/> Non reproduit	Position	16 : entre les jambes				

Commune	Mengen	Site	Mengener Brücke	N° sépulture	0785	N° inventaire	14
Type	Applique	Code typologique	Aa.2b.A				
Description	Applique ajourée triangulaire en fer non damasquiné						
Forme boucle		Matériaux boucle		L. boucle (cm)		I. boucle (cm)	
Forme ardillon		Matériaux ardillon					
Forme plaque	Triangulaire	Matériaux plaque		L. plaque (cm)		I. plaque (cm)	
<input type="checkbox"/> Objet perdu	<input type="checkbox"/> Non reproduit	Position	16 : entre les jambes				

Commune	Mengen	Site	Mengener Brücke	N° sépulture	0785	N° inventaire	15
Type	Applique	Code typologique	Aa.2b.A				
Description	Applique ajourée triangulaire en fer non damasquiné						
Forme boucle		Matériaux boucle		L. boucle (cm)		I. boucle (cm)	
Forme ardillon		Matériaux ardillon					
Forme plaque	Triangulaire	Matériaux plaque		L. plaque (cm)	2,5	I. plaque (cm)	5,2
<input type="checkbox"/> Objet perdu	<input type="checkbox"/> Non reproduit	Position	16 : entre les jambes				

Commune	Mengen	Site	Mengener Brücke	N° sépulture	0785	N° inventaire	16
Type	Applique	Code typologique	Aa.2b.A				
Description	Applique ajourée triangulaire en fer non damasquiné						
Forme boucle		Matériaux boucle		L. boucle (cm)		I. boucle (cm)	
Forme ardillon		Matériaux ardillon					
Forme plaque	Triangulaire	Matériaux plaque		L. plaque (cm)	2,5	I. plaque (cm)	5,3
<input type="checkbox"/> Objet perdu	<input type="checkbox"/> Non reproduit	Position	2 : au niveau du bassin				

Commune	Mengen	Site	Mengener Brücke	N° sépulture	0785	N° inventaire	17
Type	Applique	Code typologique	Aa.2b.A				
Description	Applique ajourée triangulaire en fer non damasquiné						
Forme boucle		Matériaux boucle		L. boucle (cm)		I. boucle (cm)	
Forme ardillon		Matériaux ardillon					
Forme plaque	Triangulaire	Matériaux plaque		L. plaque (cm)		I. plaque (cm)	
<input type="checkbox"/> Objet perdu	<input type="checkbox"/> Non reproduit	Position	2 : au niveau du bassin				

Commune	Mengen	Site	Mengener Brücke	N° sépulture	0790	N° inventaire	16
Type	Plaque-boucle	Code typologique	PBI.2b.F3				
Description	Plaque-boucle à languettes repliées à plaque linguiforme à trois rivets en fer non damasquiné						
Forme boucle	Ovale	Matériaux boucle	Fer non damasquiné	L. boucle (cm)	2,6	I. boucle (cm)	6,6
Forme ardillon	Base fongiforme	Matériaux ardillon					
Forme plaque	Linguiforme	Matériaux plaque		L. plaque (cm)	11,6	I. plaque (cm)	6,4
<input type="checkbox"/> Objet perdu	<input type="checkbox"/> Non reproduit	Position	2 : au niveau du bassin				

Commune	Mengen	Site	Mengener Brücke	N° sépulture	0790	N° inventaire	17
Type	Plaque dorsale	Code typologique	PD.2b.D4				
Description	Plaque dorsale quadrangulaire à quatre rivets en fer non damasquiné						
Forme boucle		Matériaux boucle		L. boucle (cm)		I. boucle (cm)	
Forme ardillon		Matériaux ardillon					
Forme plaque	Quadrangulaire	Matériaux plaque		L. plaque (cm)	4,8	I. plaque (cm)	5,2
<input type="checkbox"/> Objet perdu	<input type="checkbox"/> Non reproduit	Position	16 : entre les jambes				

Commune	Mengen	Site	Mengener Brücke	N° sépulture	0790	N° inventaire	18
Type	Applique	Code typologique	Aa.2b.A				
Description	Applique ajourée triangulaire en fer non damasquiné						
Forme boucle		Matériaux boucle		L. boucle (cm)		I. boucle (cm)	
Forme ardillon		Matériaux ardillon					
Forme plaque	Triangulaire	Matériaux plaque		L. plaque (cm)	1,9	I. plaque (cm)	4,2
<input type="checkbox"/> Objet perdu	<input type="checkbox"/> Non reproduit	Position	16 : entre les jambes				

Commune	Mengen	Site	Mengener Brücke	N° sépulture	0790	N° inventaire	20
Type	Contre-plaque	Code typologique	CP.2b.F3				
Description	Contre-plaque linguiforme à trois rivets en fer non damasquiné						
Forme boucle		Matériaux boucle		L. boucle (cm)		I. boucle (cm)	
Forme ardillon		Matériaux ardillon					
Forme plaque	Linguiforme	Matériaux plaque		L. plaque (cm)	9,8	I. plaque (cm)	5,8
<input type="checkbox"/> Objet perdu	<input type="checkbox"/> Non reproduit	Position	2 : au niveau du bassin				

Commune	Mengen	Site	Mengener Brücke	N° sépulture	0798	N° inventaire	5
Type	Boucle	Code typologique	B.2b.E.0				
Description	Boucle simple quadrangulaire sans ardillon en fer non damasquiné						
Forme boucle	Quadrangulaire	Matériaux boucle	Fer non damasquiné	L. boucle (cm)		I. boucle (cm)	
Forme ardillon	Aucun	Matériaux ardillon					
Forme plaque		Matériaux plaque		L. plaque (cm)		I. plaque (cm)	
<input type="checkbox"/> Objet perdu	<input type="checkbox"/> Non reproduit	Position	15 : remanié				

Commune	Mengen	Site	Mengener Brücke	N° sépulture	0802	N° inventaire	2
Type	Plaque-boucle	Code typologique	PBm.1.A				
Description	Plaque-boucle monobloc à plaque triangulaire en métal non ferreux						
Forme boucle	Quadrangulaire	Matériaux boucle	Alliage cuivreux	L. boucle (cm)	1,3	I. boucle (cm)	3,1
Forme ardillon		Matériaux ardillon					
Forme plaque	Triangulaire	Matériaux plaque	Alliage cuivreux	L. plaque (cm)	4,3	I. plaque (cm)	2,6
<input type="checkbox"/> Objet perdu	<input type="checkbox"/> Non reproduit	Position	2 : au niveau du bassin				

Commune	Mengen	Site	Mengener Brücke	N° sépulture	0802	N° inventaire	3
Type	Ferret	Code typologique	F.1.A.1				
Description	Ferret linguiforme arrondi court en métal non ferreux						
Forme boucle		Matériaux boucle		L. boucle (cm)		I. boucle (cm)	
Forme ardillon		Matériaux ardillon					
Forme plaque	Linguiforme	Matériaux plaque	Alliage cuivreux	L. plaque (cm)	3,7	I. plaque (cm)	1
<input type="checkbox"/> Objet perdu	<input type="checkbox"/> Non reproduit	Position	7 : au niveau du fémur droit				

Commune	Mengen	Site	Mengener Brücke	N° sépulture	0805	N° inventaire	1
Type	Applique	Code typologique	Aa.1.Af.d3				
Description	Applique ajourée triangulaire à contours festonnés à motifs de points en métal non ferreux						
Forme boucle		Matériaux boucle		L. boucle (cm)		I. boucle (cm)	
Forme ardillon		Matériaux ardillon					
Forme plaque	Triangulaire	Matériaux plaque	Alliage cuivreux	L. plaque (cm)	1,6	I. plaque (cm)	3
<input type="checkbox"/> Objet perdu	<input type="checkbox"/> Non reproduit	Position	15 : remanié				

Commune	Mengen	Site	Mengener Brücke	N° sépulture	0807	N° inventaire	1
Type	Boucle	Code typologique	B.2b.F.0				
Description	Boucle simple ovale sans ardillon en fer non damasquiné						
Forme boucle	Ovale	Matériaux boucle	Fer non damasquiné	L. boucle (cm)	2	I. boucle (cm)	2,9
Forme ardillon	Aucun	Matériaux ardillon					
Forme plaque		Matériaux plaque		L. plaque (cm)		I. plaque (cm)	
<input type="checkbox"/> Objet perdu	<input type="checkbox"/> Non reproduit	Position	2 : au niveau du bassin				

Commune	Mengen	Site	Mengener Brücke	N° sépulture	0811	N° inventaire	4
Type	Plaque-boucle	Code typologique	PBm.1.Ab3				
Description	Plaque-boucle monobloc à plaque triangulaire à bords biseautés à trois rivets en métal non ferreux						
Forme boucle	Ovale	Matériaux boucle	Alliage cuivreux	L. boucle (cm)	2,5	I. boucle (cm)	3,1
Forme ardillon	Non conservé	Matériaux ardillon					
Forme plaque	Triangulaire	Matériaux plaque	Alliage cuivreux	L. plaque (cm)	3	I. plaque (cm)	2,4
<input type="checkbox"/> Objet perdu	<input type="checkbox"/> Non reproduit	Position	2 : au niveau du bassin				

Commune	Mengen	Site	Mengener Brücke	N° sépulture	0812	N° inventaire	1
Type	Boucle	Code typologique	B.2b.F.1				
Description	Boucle simple ovale à ardillon droit en fer non damasquiné						
Forme boucle	Ovale	Matériaux boucle	Fer non damasquiné	L. boucle (cm)	1,8	I. boucle (cm)	2,9
Forme ardillon	Droit	Matériaux ardillon					
Forme plaque		Matériaux plaque		L. plaque (cm)		I. plaque (cm)	
<input type="checkbox"/> Objet perdu	<input type="checkbox"/> Non reproduit	Position	2 : au niveau du bassin				

Commune	Mengen	Site	Mengener Brücke	N° sépulture	0813	N° inventaire	7
Type	Plaque-boucle	Code typologique	PBI.2aM.Fef3.d0d13f				
Description	Plaque-boucle à languettes repliées à plaque linguiforme étroite à contours festonnés à trois rivets, fond plaqué d'argent et monstres entrelacés filiformes en fer damasquiné monochrome						
Forme boucle	Ovale	Matériaux boucle	Fer damasquiné monochrome (argent)	L. boucle (cm)	2,8	I. boucle (cm)	4,7
Forme ardillon	Base incrustée	Matériaux ardillon	Fer damasquiné monochrome (argent)				
Forme plaque	Linguiforme	Matériaux plaque	Fer damasquiné monochrome (argent)	L. plaque (cm)	6,5	I. plaque (cm)	2,6
<input type="checkbox"/> Objet perdu	<input type="checkbox"/> Non reproduit	Position	21 : au niveau du genou droit				

Commune	Mengen	Site	Mengener Brücke	N° sépulture	0813	N° inventaire	8
Type	Contre-plaque	Code typologique	CP.2aB.Ff3.d0d13f				
Description	Contre-plaque linguiforme à contours festonnés à trois rivets, fond plaqué d'argent et monstres entrelacés filiformes en fer damasquiné bichrome						
Forme boucle		Matériaux boucle		L. boucle (cm)		I. boucle (cm)	
Forme ardillon		Matériaux ardillon					
Forme plaque	Linguiforme	Matériaux plaque	Fer damasquiné bichrome	L. plaque (cm)	8,5	I. plaque (cm)	2,6
<input type="checkbox"/> Objet perdu	<input type="checkbox"/> Non reproduit	Position	6 : au niveau du pied gauche				

Commune	Mengen	Site	Mengener Brücke	N° sépulture	0813	N° inventaire	9
Type	Applique	Code typologique	A.2aB.Af.d0d4f				
Description	Applique pleine triangulaire à contours festonnés à placage d'argent et motifs d'entrelacs filiformes en fer damasquiné bichrome						
Forme boucle		Matériaux boucle		L. boucle (cm)		I. boucle (cm)	
Forme ardillon		Matériaux ardillon					
Forme plaque	Triangulaire	Matériaux plaque	Fer damasquiné bichrome	L. plaque (cm)	2,6	I. plaque (cm)	3,5
<input type="checkbox"/> Objet perdu	<input type="checkbox"/> Non reproduit	Position	20 : au niveau du genou gauche				

Commune	Mengen	Site	Mengener Brücke	N° sépulture	0815	N° inventaire	1
Type	Plaque dorsale	Code typologique	PD.2aM.D4.d0d5be				
Description	Plaque dorsale quadrangulaire à quatre rivets, fond plaqué d'argent et entrelacs à extrémités en têtes zoomorphes en bandes en échelles en fer damasquiné monochrome						
Forme boucle		Matériaux boucle		L. boucle (cm)		I. boucle (cm)	
Forme ardillon		Matériaux ardillon					
Forme plaque	Quadrangulaire	Matériaux plaque	Fer damasquiné monochrome (argent)	L. plaque (cm)	4,5	I. plaque (cm)	4,5
<input type="checkbox"/> Objet perdu	<input type="checkbox"/> Non reproduit	Position	16 : entre les jambes				

Commune	Mengen	Site	Mengener Brücke	N° sépulture	0824	N° inventaire	13
Type	Plaque dorsale	Code typologique	PD.2b.D4				
Description	Plaque dorsale quadrangulaire à quatre rivets en fer non damasquiné						
Forme boucle		Matériaux boucle		L. boucle (cm)		I. boucle (cm)	
Forme ardillon		Matériaux ardillon					
Forme plaque	Quadrangulaire	Matériaux plaque		L. plaque (cm)	6,7	I. plaque (cm)	4,8
<input type="checkbox"/> Objet perdu	<input type="checkbox"/> Non reproduit	Position	16 : entre les jambes				

Commune	Mengen	Site	Mengener Brücke	N° sépulture	0824	N° inventaire	14
Type	Contre-plaque	Code typologique	CP.2b.A3				
Description	Contre-plaque triangulaire à trois rivets en fer non damasquiné						
Forme boucle		Matériaux boucle		L. boucle (cm)		I. boucle (cm)	
Forme ardillon		Matériaux ardillon					
Forme plaque	Triangulaire	Matériaux plaque		L. plaque (cm)	9,7	I. plaque (cm)	5,3
<input type="checkbox"/> Objet perdu	<input type="checkbox"/> Non reproduit	Position	2 : au niveau du bassin				

Commune	Mengen	Site	Mengener Brücke	N° sépulture	0824	N° inventaire	15
Type	Applique	Code typologique	Aa.2b.A				
Description	Applique ajourée triangulaire en fer non damasquiné						
Forme boucle		Matériaux boucle		L. boucle (cm)		I. boucle (cm)	
Forme ardillon		Matériaux ardillon					
Forme plaque	Triangulaire	Matériaux plaque		L. plaque (cm)	2	I. plaque (cm)	4,8
<input type="checkbox"/> Objet perdu	<input type="checkbox"/> Non reproduit	Position	16 : entre les jambes				

Commune	Mengen	Site	Mengener Brücke	N° sépulture	0824	N° inventaire	16
Type	Applique	Code typologique	Aa.2b.A				
Description	Applique ajourée triangulaire en fer non damasquiné						
Forme boucle		Matériaux boucle		L. boucle (cm)		I. boucle (cm)	
Forme ardillon		Matériaux ardillon					
Forme plaque	Triangulaire	Matériaux plaque		L. plaque (cm)	1,8	I. plaque (cm)	3,9
<input type="checkbox"/> Objet perdu	<input type="checkbox"/> Non reproduit	Position	16 : entre les jambes				

Commune	Mengen	Site	Mengener Brücke	N° sépulture	0825	N° inventaire	2
Type	Boucle	Code typologique	B.2b.F.1				
Description	Boucle simple ovale à ardillon droit en fer non damasquiné						
Forme boucle	Ovale	Matériaux boucle	Fer non damasquiné	L. boucle (cm)	2,1	I. boucle (cm)	3,6
Forme ardillon	Droit	Matériaux ardillon					
Forme plaque		Matériaux plaque		L. plaque (cm)		I. plaque (cm)	
<input type="checkbox"/> Objet perdu	<input type="checkbox"/> Non reproduit	Position	2 : au niveau du bassin				

Commune	Mengen	Site	Mengener Brücke	N° sépulture	0826	N° inventaire	6
Type	Plaque-boucle	Code typologique	PBI.2b.C3				
Description	Plaque-boucle à languettes repliées à plaque ronde à trois rivets en fer non damasquiné						
Forme boucle	Ovale	Matériaux boucle	Fer non damasquiné	L. boucle (cm)	3,6	I. boucle (cm)	5,3
Forme ardillon	Base fongiforme	Matériaux ardillon					
Forme plaque	Ronde	Matériaux plaque		L. plaque (cm)	5	I. plaque (cm)	5
<input type="checkbox"/> Objet perdu	<input type="checkbox"/> Non reproduit	Position	2 : au niveau du bassin				

Commune	Mengen	Site	Mengener Brücke	N° sépulture	0826	N° inventaire	7
Type	Contre-plaque	Code typologique	CP.2b.Db4				
Description	Contre-plaque quadrangulaire à bords biseautés à quatre rivets en fer non damasquiné						
Forme boucle		Matériaux boucle		L. boucle (cm)		I. boucle (cm)	
Forme ardillon		Matériaux ardillon					
Forme plaque	Quadrangulaire	Matériaux plaque		L. plaque (cm)	3,5	I. plaque (cm)	3,9
<input type="checkbox"/> Objet perdu	<input type="checkbox"/> Non reproduit	Position	2 : au niveau du bassin				

Commune	Mengen	Site	Mengener Brücke	N° sépulture	0826	N° inventaire	8
Type	Plaque dorsale	Code typologique	PD.2b.D4				
Description	Plaque dorsale quadrangulaire à quatre rivets en fer non damasquiné						
Forme boucle		Matériaux boucle		L. boucle (cm)		I. boucle (cm)	
Forme ardillon		Matériaux ardillon					
Forme plaque	Quadrangulaire	Matériaux plaque		L. plaque (cm)	3,6	I. plaque (cm)	3,6
<input type="checkbox"/> Objet perdu	<input type="checkbox"/> Non reproduit	Position	2 : au niveau du bassin				

Commune	Mengen	Site	Mengener Brücke	N° sépulture	0827	N° inventaire	2
Type	Boucle	Code typologique	B.2b.F.1				
Description	Boucle simple ovale à ardillon droit en fer non damasquiné						
Forme boucle	Ovale	Matériaux boucle	Fer non damasquiné	L. boucle (cm)	2,2	I. boucle (cm)	3,6
Forme ardillon	Droit	Matériaux ardillon					
Forme plaque		Matériaux plaque		L. plaque (cm)		I. plaque (cm)	
<input type="checkbox"/> Objet perdu	<input type="checkbox"/> Non reproduit	Position	2 : au niveau du bassin				

Commune	Mengen	Site	Mengener Brücke	N° sépulture	0828	N° inventaire	10
Type	Plaque dorsale	Code typologique	PD.2b.D4				
Description	Plaque dorsale quadrangulaire à quatre rivets en fer non damasquiné						
Forme boucle		Matériaux boucle		L. boucle (cm)		I. boucle (cm)	
Forme ardillon		Matériaux ardillon					
Forme plaque	Quadrangulaire	Matériaux plaque		L. plaque (cm)	5,3	I. plaque (cm)	5
<input type="checkbox"/> Objet perdu	<input type="checkbox"/> Non reproduit	Position	7 : au niveau du fémur droit				

Commune	Mengen	Site	Mengener Brücke	N° sépulture	0828	N° inventaire	11
Type	Applique	Code typologique	Aa.2b.A				
Description	Applique ajourée triangulaire en fer non damasquiné						
Forme boucle		Matériaux boucle		L. boucle (cm)		I. boucle (cm)	
Forme ardillon		Matériaux ardillon					
Forme plaque	Triangulaire	Matériaux plaque		L. plaque (cm)	1,5	I. plaque (cm)	4,7
<input type="checkbox"/> Objet perdu	<input type="checkbox"/> Non reproduit	Position	7 : au niveau du fémur droit				

Commune	Mengen	Site	Mengener Brücke	N° sépulture	0828	N° inventaire	12
Type	Applique	Code typologique	Aa.2b.A				
Description	Applique ajourée triangulaire en fer non damasquiné						
Forme boucle		Matériaux boucle		L. boucle (cm)		I. boucle (cm)	
Forme ardillon		Matériaux ardillon					
Forme plaque	Triangulaire	Matériaux plaque		L. plaque (cm)	1,5	I. plaque (cm)	3,3
<input type="checkbox"/> Objet perdu	<input type="checkbox"/> Non reproduit	Position	7 : au niveau du fémur droit				

Commune	Mengen	Site	Mengener Brücke	N° sépulture	0828	N° inventaire	8
Type	Plaque-boucle	Code typologique	PBn.2b.I0				
Description	Plaque-boucle à articulation indéterminée à plaque de forme indéterminée en fer non damasquiné						
Forme boucle	Indéterminé	Matériaux boucle	Fer non damasquiné	L. boucle (cm)	<input type="text"/>	I. boucle (cm)	<input type="text"/>
Forme ardillon	Non conservé	Matériaux ardillon	<input type="text"/>				
Forme plaque	Indéterminé	Matériaux plaque	<input type="text"/>	L. plaque (cm)	<input type="text"/>	I. plaque (cm)	<input type="text"/>
<input type="checkbox"/> Objet perdu	<input type="checkbox"/> Non reproduit	Position	2 : au niveau du bassin	<input type="text"/>			

Commune	Mengen	Site	Mengener Brücke	N° sépulture	0828	N° inventaire	9
Type	Contre-plaque	Code typologique	CP.2b.F0				
Description	Contre-plaque linguiforme en fer non damasquiné						
Forme boucle	<input type="text"/>	Matériaux boucle	<input type="text"/>	L. boucle (cm)	<input type="text"/>	I. boucle (cm)	<input type="text"/>
Forme ardillon	<input type="text"/>	Matériaux ardillon	<input type="text"/>				
Forme plaque	Linguiforme	Matériaux plaque	<input type="text"/>	L. plaque (cm)	7,6	I. plaque (cm)	5,4
<input type="checkbox"/> Objet perdu	<input type="checkbox"/> Non reproduit	Position	10 : au niveau de la main gauche	<input type="text"/>			

Commune	Mengen	Site	Mengener Brücke	N° sépulture	0830	N° inventaire	13
Type	Boucle	Code typologique	B.2b.F.0				
Description	Boucle simple ovale sans ardillon en fer non damasquiné						
Forme boucle	Ovale	Matériaux boucle	Fer non damasquiné	L. boucle (cm)	2,3	I. boucle (cm)	3,2
Forme ardillon	Aucun	Matériaux ardillon	<input type="text"/>				
Forme plaque	<input type="text"/>	Matériaux plaque	<input type="text"/>	L. plaque (cm)	<input type="text"/>	I. plaque (cm)	<input type="text"/>
<input type="checkbox"/> Objet perdu	<input type="checkbox"/> Non reproduit	Position	15 : remanié	<input type="text"/>			

Commune	Mengen	Site	Mengener Brücke	N° sépulture	0830	N° inventaire	3
Type	Plaque-boucle	Code typologique	PBI.2b.C2				
Description	Plaque-boucle à languettes repliées à plaque ronde à deux rivets en fer non damasquiné						
Forme boucle	Ovale	Matériaux boucle	Fer non damasquiné	L. boucle (cm)	2,6	I. boucle (cm)	5,7
Forme ardillon	Droit	Matériaux ardillon	<input type="text"/>				
Forme plaque	Ronde	Matériaux plaque	<input type="text"/>	L. plaque (cm)	6,2	I. plaque (cm)	6,2
<input type="checkbox"/> Objet perdu	<input type="checkbox"/> Non reproduit	Position	16 : entre les jambes	<input type="text"/>			

Commune	Mengen	Site	Mengener Brücke	N° sépulture	0830	N° inventaire	4
Type	Contre-plaque	Code typologique	CP.2b.D0				
Description	Contre-plaque quadrangulaire en fer non damasquiné						
Forme boucle	<input type="text"/>	Matériaux boucle	<input type="text"/>	L. boucle (cm)	<input type="text"/>	I. boucle (cm)	<input type="text"/>
Forme ardillon	<input type="text"/>	Matériaux ardillon	<input type="text"/>				
Forme plaque	Quadrangulaire	Matériaux plaque	<input type="text"/>	L. plaque (cm)	4,6	I. plaque (cm)	6,1
<input type="checkbox"/> Objet perdu	<input type="checkbox"/> Non reproduit	Position	16 : entre les jambes	<input type="text"/>			

Commune	Mengen	Site	Mengener Brücke	N° sépulture	0831	N° inventaire	18
Type	Contre-plaque	Code typologique	CP.2b.F4				
Description	Contre-plaque linguiforme à quatre rivets en fer non damasquiné						
Forme boucle	<input type="text"/>	Matériaux boucle	<input type="text"/>	L. boucle (cm)	<input type="text"/>	I. boucle (cm)	<input type="text"/>
Forme ardillon	<input type="text"/>	Matériaux ardillon	<input type="text"/>				
Forme plaque	Linguiforme	Matériaux plaque	<input type="text"/>	L. plaque (cm)	9,2	I. plaque (cm)	5,1
<input type="checkbox"/> Objet perdu	<input type="checkbox"/> Non reproduit	Position	2 : au niveau du bassin	<input type="text"/>			

460

Commune	Mengen	Site	Mengener Brücke	N° sépulture	0831	N° inventaire	19
Type	Plaque dorsale	Code typologique	PD.2b.D4				
Description	Plaque dorsale quadrangulaire à quatre rivets en fer non damasquiné						
Forme boucle	<input type="text"/>	Matériaux boucle	<input type="text"/>	L. boucle (cm)	<input type="text"/>	I. boucle (cm)	<input type="text"/>
Forme ardillon	<input type="text"/>	Matériaux ardillon	<input type="text"/>				
Forme plaque	Quadrangulaire	Matériaux plaque	<input type="text"/>	L. plaque (cm)	5,6	I. plaque (cm)	5,2
<input type="checkbox"/> Objet perdu	<input type="checkbox"/> Non reproduit	Position	2 : au niveau du bassin	<input type="text"/>			

Commune	Mengen	Site	Mengener Brücke	N° sépulture	0831	N° inventaire	20
Type	Applique	Code typologique	Aa.2b.A				
Description	Applique ajourée triangulaire en fer non damasquiné						
Forme boucle	<input type="text"/>	Matériaux boucle	<input type="text"/>	L. boucle (cm)	<input type="text"/>	I. boucle (cm)	<input type="text"/>
Forme ardillon	<input type="text"/>	Matériaux ardillon	<input type="text"/>				
Forme plaque	Triangulaire	Matériaux plaque	<input type="text"/>	L. plaque (cm)	2,6	I. plaque (cm)	5,1
<input type="checkbox"/> Objet perdu	<input type="checkbox"/> Non reproduit	Position	2 : au niveau du bassin	<input type="text"/>			

Commune	Mengen	Site	Mengener Brücke	N° sépulture	0833	N° inventaire	11
Type	Contre-plaque	Code typologique	CP.2b.D2				
Description	Contre-plaque quadrangulaire à deux rivets en fer non damasquiné						
Forme boucle	<input type="text"/>	Matériaux boucle	<input type="text"/>	L. boucle (cm)	<input type="text"/>	I. boucle (cm)	<input type="text"/>
Forme ardillon	<input type="text"/>	Matériaux ardillon	<input type="text"/>				
Forme plaque	Quadrangulaire	Matériaux plaque	<input type="text"/>	L. plaque (cm)	6,1	I. plaque (cm)	6,7
<input type="checkbox"/> Objet perdu	<input type="checkbox"/> Non reproduit	Position	2 : au niveau du bassin	<input type="text"/>			

Commune	Mengen	Site	Mengener Brücke	N° sépulture	0833	N° inventaire	21
Type	Applique	Code typologique	Aa.2b.A				
Description	Applique ajourée triangulaire en fer non damasquiné						
Forme boucle	<input type="text"/>	Matériaux boucle	<input type="text"/>	L. boucle (cm)	<input type="text"/>	I. boucle (cm)	<input type="text"/>
Forme ardillon	<input type="text"/>	Matériaux ardillon	<input type="text"/>				
Forme plaque	Triangulaire	Matériaux plaque	<input type="text"/>	L. plaque (cm)	2,5	I. plaque (cm)	5,7
<input type="checkbox"/> Objet perdu	<input type="checkbox"/> Non reproduit	Position	2 : au niveau du bassin	<input type="text"/>			

Commune	Mengen	Site	Mengener Brücke	N° sépulture	0833	N° inventaire	33
Type	Plaque dorsale	Code typologique	PD.2b.D0				
Description	Plaque dorsale quadrangulaire en fer non damasquiné						
Forme boucle	<input type="text"/>	Matériaux boucle	<input type="text"/>	L. boucle (cm)	<input type="text"/>	I. boucle (cm)	<input type="text"/>
Forme ardillon	<input type="text"/>	Matériaux ardillon	<input type="text"/>				
Forme plaque	Quadrangulaire	Matériaux plaque	<input type="text"/>	L. plaque (cm)	4,9	I. plaque (cm)	4,1
<input type="checkbox"/> Objet perdu	<input type="checkbox"/> Non reproduit	Position	2 : au niveau du bassin	<input type="text"/>			

Commune	Mengen	Site	Mengener Brücke	N° sépulture	0833	N° inventaire	34
Type	Plaque-boucle	Code typologique	PBI.2b.C3				
Description	Plaque-boucle à languettes repliées à plaque ronde à trois rivets en fer non damasquiné						
Forme boucle	Ovale	Matériaux boucle	Fer non damasquiné	L. boucle (cm)	3,4	I. boucle (cm)	6,6
Forme ardillon	Base fongiforme	Matériaux ardillon	<input type="text"/>				
Forme plaque	Ronde	Matériaux plaque	<input type="text"/>	L. plaque (cm)	8,7	I. plaque (cm)	8,7
<input type="checkbox"/> Objet perdu	<input type="checkbox"/> Non reproduit	Position	2 : au niveau du bassin	<input type="text"/>			

461

Commune	Mengen	Site	Mengener Brücke	N° sépulture	0834	N° inventaire	2
Type	Boucle	Code typologique	B.2b.F.1				
Description	Boucle simple ovale à ardillon droit en fer non damasquiné						
Forme boucle	Ovale	Matériaux boucle	Fer non damasquiné	L. boucle (cm)	1,7	l. boucle (cm)	3,7
Forme ardillon	Droit	Matériaux ardillon					
Forme plaque		Matériaux plaque		L. plaque (cm)		l. plaque (cm)	
<input type="checkbox"/> Objet perdu	<input type="checkbox"/> Non reproduit	Position	5 : au niveau du fémur gauche				

Commune	Mengen	Site	Mengener Brücke	N° sépulture	0839	N° inventaire	1
Type	Plaque-boucle	Code typologique	PBI.2b.F3				
Description	Plaque-boucle à languettes repliées à plaque linguiforme à trois rivets en fer non damasquiné						
Forme boucle	Ovale	Matériaux boucle	Fer non damasquiné	L. boucle (cm)		l. boucle (cm)	
Forme ardillon	Non conservé	Matériaux ardillon					
Forme plaque	Linguiforme	Matériaux plaque		L. plaque (cm)	6,2	l. plaque (cm)	2,7
<input type="checkbox"/> Objet perdu	<input type="checkbox"/> Non reproduit	Position	2 : au niveau du bassin				

Commune	Mengen	Site	Mengener Brücke	N° sépulture	0840	N° inventaire	1
Type	Boucle	Code typologique	B.2b.F.1				
Description	Boucle simple ovale à ardillon droit en fer non damasquiné						
Forme boucle	Ovale	Matériaux boucle	Fer non damasquiné	L. boucle (cm)	2,3	l. boucle (cm)	4,2
Forme ardillon	Droit	Matériaux ardillon					
Forme plaque		Matériaux plaque		L. plaque (cm)		l. plaque (cm)	
<input type="checkbox"/> Objet perdu	<input type="checkbox"/> Non reproduit	Position	2 : au niveau du bassin				

Commune	Mengen	Site	Mengener Brücke	N° sépulture	0841	N° inventaire	3
Type	Boucle	Code typologique	B.1.F.1				
Description	Boucle simple ovale à ardillon droit en fer en métal non ferreux						
Forme boucle	Ovale	Matériaux boucle	Alliage cuivreux étamé	L. boucle (cm)	2,2	l. boucle (cm)	3,7
Forme ardillon	Non conservé	Matériaux ardillon					
Forme plaque		Matériaux plaque		L. plaque (cm)		l. plaque (cm)	
<input type="checkbox"/> Objet perdu	<input type="checkbox"/> Non reproduit	Position	2 : au niveau du bassin				

Commune	Mengen	Site	Mengener Brücke	N° sépulture	0842A	N° inventaire	3
Type	Plaque-boucle	Code typologique	PBI.2b.F3				
Description	Plaque-boucle à languettes repliées à plaque linguiforme à trois rivets en fer non damasquiné						
Forme boucle	Ovale	Matériaux boucle	Fer non damasquiné	L. boucle (cm)	3,1	l. boucle (cm)	6,5
Forme ardillon	Base fongiforme	Matériaux ardillon					
Forme plaque	Linguiforme	Matériaux plaque		L. plaque (cm)	9,7	l. plaque (cm)	6,3
<input type="checkbox"/> Objet perdu	<input type="checkbox"/> Non reproduit	Position	11 : le long du bras droit				

Commune	Mengen	Site	Mengener Brücke	N° sépulture	0842A	N° inventaire	4
Type	Contre-plaque	Code typologique	CP.2b.F3				
Description	Contre-plaque linguiforme à trois rivets en fer non damasquiné						
Forme boucle		Matériaux boucle		L. boucle (cm)		l. boucle (cm)	
Forme ardillon		Matériaux ardillon					
Forme plaque	Linguiforme	Matériaux plaque		L. plaque (cm)	9,7	l. plaque (cm)	6,2
<input type="checkbox"/> Objet perdu	<input type="checkbox"/> Non reproduit	Position	9 : le long du bras gauche				

Commune	Mengen	Site	Mengener Brücke	N° sépulture	0842A	N° inventaire	5
Type	Plaque dorsale	Code typologique	PD.2b.D4				
Description	Plaque dorsale quadrangulaire à quatre rivets en fer non damasquiné						
Forme boucle		Matériaux boucle		L. boucle (cm)		l. boucle (cm)	
Forme ardillon		Matériaux ardillon					
Forme plaque	Quadrangulaire	Matériaux plaque		L. plaque (cm)	4,5	l. plaque (cm)	5,5
<input type="checkbox"/> Objet perdu	<input type="checkbox"/> Non reproduit	Position	4 : au niveau de l'abdomen				

Commune	Mengen	Site	Mengener Brücke	N° sépulture	0842A	N° inventaire	6
Type	Applique	Code typologique	Aa.2b.A				
Description	Applique ajourée triangulaire en fer non damasquiné						
Forme boucle		Matériaux boucle		L. boucle (cm)		l. boucle (cm)	
Forme ardillon		Matériaux ardillon					
Forme plaque	Triangulaire	Matériaux plaque		L. plaque (cm)	2,5	l. plaque (cm)	5,5
<input type="checkbox"/> Objet perdu	<input type="checkbox"/> Non reproduit	Position	4 : au niveau de l'abdomen				

Commune	Mengen	Site	Mengener Brücke	N° sépulture	0842A	N° inventaire	7
Type	Applique	Code typologique	Aa.2b.A				
Description	Applique ajourée triangulaire en fer non damasquiné						
Forme boucle		Matériaux boucle		L. boucle (cm)		l. boucle (cm)	
Forme ardillon		Matériaux ardillon					
Forme plaque	Triangulaire	Matériaux plaque		L. plaque (cm)	2,7	l. plaque (cm)	5,8
<input type="checkbox"/> Objet perdu	<input type="checkbox"/> Non reproduit	Position	4 : au niveau de l'abdomen				

Commune	Mengen	Site	Mengener Brücke	N° sépulture	0843	N° inventaire	10
Type	Contre-plaque	Code typologique	CP.2b.Ff3				
Description	Contre-plaque linguiforme à contours festonnés à trois rivets en fer non damasquiné						
Forme boucle		Matériaux boucle		L. boucle (cm)		l. boucle (cm)	
Forme ardillon		Matériaux ardillon					
Forme plaque	Linguiforme	Matériaux plaque		L. plaque (cm)	13,5	l. plaque (cm)	5,9
<input type="checkbox"/> Objet perdu	<input type="checkbox"/> Non reproduit	Position	2 : au niveau du bassin				

Commune	Mengen	Site	Mengener Brücke	N° sépulture	0843	N° inventaire	11
Type	Plaque dorsale	Code typologique	CP.2b.D4				
Description	Contre-plaque quadrangulaire à quatre rivets en fer non damasquiné						
Forme boucle		Matériaux boucle		L. boucle (cm)		l. boucle (cm)	
Forme ardillon		Matériaux ardillon					
Forme plaque	Quadrangulaire	Matériaux plaque		L. plaque (cm)	6,5	l. plaque (cm)	5,3
<input type="checkbox"/> Objet perdu	<input type="checkbox"/> Non reproduit	Position	5 : au niveau du fémur gauche				

Commune	Mengen	Site	Mengener Brücke	N° sépulture	0843	N° inventaire	12
Type	Applique	Code typologique	Aa.2b.A				
Description	Applique ajourée triangulaire en fer non damasquiné						
Forme boucle		Matériaux boucle		L. boucle (cm)		l. boucle (cm)	
Forme ardillon		Matériaux ardillon					
Forme plaque	Triangulaire	Matériaux plaque		L. plaque (cm)	1,7	l. plaque (cm)	5,5
<input type="checkbox"/> Objet perdu	<input type="checkbox"/> Non reproduit	Position	16 : entre les jambes				

Commune	Mengen	Site	Mengener Brücke	N° sépulture	0853	N° inventaire	17
Type	Contre-plaque	Code typologique	CP.2aM.D4.d17f				
Description	Contre-plaque quadrangulaire à quatre rivets et décor fongiforme filiforme en fer damasquiné monochrome						
Forme boucle		Matériaux boucle		L. boucle (cm)		I. boucle (cm)	
Forme ardillon		Matériaux ardillon					
Forme plaque	Quadrangulaire	Matériaux plaque	Fer damasquiné monochrome (argent)	L. plaque (cm)	5	I. plaque (cm)	6,3
<input type="checkbox"/> Objet perdu	<input type="checkbox"/> Non reproduit	Position	4 : au niveau de l'abdomen				

Commune	Mengen	Site	Mengener Brücke	N° sépulture	0858	N° inventaire	2
Type	Boucle	Code typologique	B.2b.F.1				
Description	Boucle simple ovale à ardillon droit en fer non damasquiné						
Forme boucle	Ovale	Matériaux boucle	Fer non damasquiné	L. boucle (cm)	2,7	I. boucle (cm)	5
Forme ardillon	Droit	Matériaux ardillon					
Forme plaque		Matériaux plaque		L. plaque (cm)		I. plaque (cm)	
<input type="checkbox"/> Objet perdu	<input type="checkbox"/> Non reproduit	Position	2 : au niveau du bassin				

Commune	Mengen	Site	Mengener Brücke	N° sépulture	0859	N° inventaire	3
Type	Boucle	Code typologique	B.2b.F.1				
Description	Boucle simple ovale à ardillon droit en fer non damasquiné						
Forme boucle	Ovale	Matériaux boucle	Fer non damasquiné	L. boucle (cm)	1,8	I. boucle (cm)	3,4
Forme ardillon	Droit	Matériaux ardillon					
Forme plaque		Matériaux plaque		L. plaque (cm)		I. plaque (cm)	
<input type="checkbox"/> Objet perdu	<input type="checkbox"/> Non reproduit	Position	5 : au niveau du fémur gauche				

Commune	Mengen	Site	Mengener Brücke	N° sépulture	0861	N° inventaire	1
Type	Plaque-boucle	Code typologique	PBI.2b.F3				
Description	Plaque-boucle à languettes repliées à plaque linguiforme à trois rivets en fer non damasquiné						
Forme boucle	Ovale	Matériaux boucle	Fer non damasquiné	L. boucle (cm)	3,4	I. boucle (cm)	6,3
Forme ardillon	Base fongiforme	Matériaux ardillon					
Forme plaque	Linguiforme	Matériaux plaque		L. plaque (cm)	10,2	I. plaque (cm)	5,6
<input type="checkbox"/> Objet perdu	<input type="checkbox"/> Non reproduit	Position	21 : au niveau du genou droit				

Commune	Mengen	Site	Mengener Brücke	N° sépulture	0861	N° inventaire	3
Type	Applique	Code typologique	Aa.2b.F				
Description	Applique ajourée linguiforme en fer non damasquiné						
Forme boucle		Matériaux boucle		L. boucle (cm)		I. boucle (cm)	
Forme ardillon		Matériaux ardillon					
Forme plaque	Linguiforme	Matériaux plaque		L. plaque (cm)	2	I. plaque (cm)	4,9
<input type="checkbox"/> Objet perdu	<input type="checkbox"/> Non reproduit	Position	16 : entre les jambes				

Commune	Mengen	Site	Mengener Brücke	N° sépulture	0861	N° inventaire	4
Type	Plaque dorsale	Code typologique	PD.2b.D4				
Description	Plaque dorsale quadrangulaire à quatre rivets en fer non damasquiné						
Forme boucle		Matériaux boucle		L. boucle (cm)		I. boucle (cm)	
Forme ardillon		Matériaux ardillon					
Forme plaque	Quadrangulaire	Matériaux plaque		L. plaque (cm)	6,7	I. plaque (cm)	5,2
<input type="checkbox"/> Objet perdu	<input type="checkbox"/> Non reproduit	Position	16 : entre les jambes				

Commune	Mengen	Site	Mengener Brücke	N° sépulture	0861	N° inventaire	5
Type	Applique	Code typologique	Aa.2b.F				
Description	Applique ajourée linguiforme en fer non damasquiné						
Forme boucle		Matériaux boucle		L. boucle (cm)		I. boucle (cm)	
Forme ardillon		Matériaux ardillon					
Forme plaque	Linguiforme	Matériaux plaque		L. plaque (cm)		I. plaque (cm)	
<input type="checkbox"/> Objet perdu	<input type="checkbox"/> Non reproduit	Position	20 : au niveau du genou gauche				

Commune	Mengen	Site	Mengener Brücke	N° sépulture	0861	N° inventaire	6
Type	Applique	Code typologique	Aa.2b.F				
Description	Applique ajourée linguiforme en fer non damasquiné						
Forme boucle		Matériaux boucle		L. boucle (cm)		I. boucle (cm)	
Forme ardillon		Matériaux ardillon					
Forme plaque	Linguiforme	Matériaux plaque		L. plaque (cm)	1,9	I. plaque (cm)	5,1
<input type="checkbox"/> Objet perdu	<input type="checkbox"/> Non reproduit	Position	21 : au niveau du genou droit				

Commune	Mengen	Site	Mengener Brücke	N° sépulture	0862	N° inventaire	16a
Type	Applique	Code typologique	Aa.1.D.d3				
Description	Applique ajourée quadrangulaire à motifs de points en métal non ferreux						
Forme boucle		Matériaux boucle		L. boucle (cm)		I. boucle (cm)	
Forme ardillon		Matériaux ardillon					
Forme plaque	Quadrangulaire	Matériaux plaque	Alliage cuivreux	L. plaque (cm)	2,5	I. plaque (cm)	1,9
<input type="checkbox"/> Objet perdu	<input type="checkbox"/> Non reproduit	Position	14 : indéterminé				

Commune	Mengen	Site	Mengener Brücke	N° sépulture	0862	N° inventaire	16b
Type	Applique	Code typologique	Aa.1.D.d3				
Description	Applique ajourée quadrangulaire à motifs de points en métal non ferreux						
Forme boucle		Matériaux boucle		L. boucle (cm)		I. boucle (cm)	
Forme ardillon		Matériaux ardillon					
Forme plaque	Quadrangulaire	Matériaux plaque	Alliage cuivreux	L. plaque (cm)	2,5	I. plaque (cm)	1,7
<input type="checkbox"/> Objet perdu	<input type="checkbox"/> Non reproduit	Position	14 : indéterminé				

Commune	Mengen	Site	Mengener Brücke	N° sépulture	0862	N° inventaire	17
Type	Applique	Code typologique	Aa.1.D.d3				
Description	Applique ajourée quadrangulaire à motifs de points en métal non ferreux						
Forme boucle		Matériaux boucle		L. boucle (cm)		I. boucle (cm)	
Forme ardillon		Matériaux ardillon					
Forme plaque	Quadrangulaire	Matériaux plaque	Alliage cuivreux	L. plaque (cm)	2,3	I. plaque (cm)	1,8
<input type="checkbox"/> Objet perdu	<input type="checkbox"/> Non reproduit	Position	14 : indéterminé				

Commune	Mengen	Site	Mengener Brücke	N° sépulture	0862	N° inventaire	31
Type	Applique	Code typologique	Aa.2b.A				
Description	Applique ajourée triangulaire en fer non damasquiné						
Forme boucle		Matériaux boucle		L. boucle (cm)		I. boucle (cm)	
Forme ardillon		Matériaux ardillon					
Forme plaque	Triangulaire	Matériaux plaque		L. plaque (cm)	2,7	I. plaque (cm)	6,9
<input type="checkbox"/> Objet perdu	<input type="checkbox"/> Non reproduit	Position	14 : indéterminé				

Commune	Merdingen	Site	Hütstel/Schönberg	N° sépulture	0130	N° inventaire	11
Type	Contre-plaque	Code typologique	CP.2b.F3				
Description	Contre-plaque linguiforme à trois rivets en fer non damasquiné						
Forme boucle		Matériaux boucle		L. boucle (cm)		I. boucle (cm)	
Forme ardillon		Matériaux ardillon					
Forme plaque	Linguiforme	Matériaux plaque		L. plaque (cm)	8,6	I. plaque (cm)	4,6
<input type="checkbox"/> Objet perdu	<input type="checkbox"/> Non reproduit	Position	15 : remanié				

Commune	Merdingen	Site	Hütstel/Schönberg	N° sépulture	0130	N° inventaire	12
Type	Applique	Code typologique	Aa.2b.F				
Description	Applique ajourée linguiforme en fer non damasquiné						
Forme boucle		Matériaux boucle		L. boucle (cm)		I. boucle (cm)	
Forme ardillon		Matériaux ardillon					
Forme plaque	Linguiforme	Matériaux plaque		L. plaque (cm)	3	I. plaque (cm)	5,4
<input type="checkbox"/> Objet perdu	<input type="checkbox"/> Non reproduit	Position	15 : remanié				

Commune	Merdingen	Site	Hütstel/Schönberg	N° sépulture	0130	N° inventaire	13
Type	Applique	Code typologique	Aa.2b.F				
Description	Applique ajourée linguiforme en fer non damasquiné						
Forme boucle		Matériaux boucle		L. boucle (cm)		I. boucle (cm)	
Forme ardillon		Matériaux ardillon					
Forme plaque	Linguiforme	Matériaux plaque		L. plaque (cm)	2,7	I. plaque (cm)	5,9
<input type="checkbox"/> Objet perdu	<input type="checkbox"/> Non reproduit	Position	15 : remanié				

Commune	Merdingen	Site	Hütstel/Schönberg	N° sépulture	0130	N° inventaire	14a
Type	Applique	Code typologique	Aa.2b.F				
Description	Applique ajourée linguiforme en fer non damasquiné						
Forme boucle		Matériaux boucle		L. boucle (cm)		I. boucle (cm)	
Forme ardillon		Matériaux ardillon					
Forme plaque	Linguiforme	Matériaux plaque		L. plaque (cm)		I. plaque (cm)	
<input type="checkbox"/> Objet perdu	<input type="checkbox"/> Non reproduit	Position	15 : remanié				

Commune	Merdingen	Site	Hütstel/Schönberg	N° sépulture	0130	N° inventaire	14b
Type	Applique	Code typologique	A.2b.A				
Description	Applique pleine triangulaire en fer non damasquiné						
Forme boucle		Matériaux boucle		L. boucle (cm)		I. boucle (cm)	
Forme ardillon		Matériaux ardillon					
Forme plaque	Triangulaire	Matériaux plaque		L. plaque (cm)		I. plaque (cm)	
<input type="checkbox"/> Objet perdu	<input type="checkbox"/> Non reproduit	Position	15 : remanié				

Commune	Merdingen	Site	Hütstel/Schönberg	N° sépulture	0133	N° inventaire	2
Type	Contre-plaque	Code typologique	CP.2b.F3				
Description	Contre-plaque linguiforme à trois rivets en fer non damasquiné						
Forme boucle		Matériaux boucle		L. boucle (cm)		I. boucle (cm)	
Forme ardillon		Matériaux ardillon					
Forme plaque	Linguiforme	Matériaux plaque		L. plaque (cm)	10,4	I. plaque (cm)	6,6
<input type="checkbox"/> Objet perdu	<input type="checkbox"/> Non reproduit	Position	5 : au niveau du fémur gauche				

Commune	Merdingen	Site	Hütstel/Schönberg	N° sépulture	0133	N° inventaire	3
Type	Plaque dorsale	Code typologique	PD.2b.D4				
Description	Plaque dorsale quadrangulaire à quatre rivets en fer non damasquiné						
Forme boucle		Matériaux boucle		L. boucle (cm)		I. boucle (cm)	
Forme ardillon		Matériaux ardillon					
Forme plaque	Quadrangulaire	Matériaux plaque		L. plaque (cm)	6,5	I. plaque (cm)	6,2
<input type="checkbox"/> Objet perdu	<input type="checkbox"/> Non reproduit	Position	5 : au niveau du fémur gauche				

Commune	Merdingen	Site	Hütstel/Schönberg	N° sépulture	0133	N° inventaire	4
Type	Applique	Code typologique	Aa.2b.A				
Description	Applique ajourée triangulaire en fer non damasquiné						
Forme boucle		Matériaux boucle		L. boucle (cm)		I. boucle (cm)	
Forme ardillon		Matériaux ardillon					
Forme plaque	Triangulaire	Matériaux plaque		L. plaque (cm)	2,5	I. plaque (cm)	5
<input type="checkbox"/> Objet perdu	<input type="checkbox"/> Non reproduit	Position	5 : au niveau du fémur gauche				

Commune	Merdingen	Site	Hütstel/Schönberg	N° sépulture	0133	N° inventaire	5
Type	Applique	Code typologique	Aa.2b.F				
Description	Applique ajourée linguiforme en fer non damasquiné						
Forme boucle		Matériaux boucle		L. boucle (cm)		I. boucle (cm)	
Forme ardillon		Matériaux ardillon					
Forme plaque	Linguiforme	Matériaux plaque		L. plaque (cm)	2,5	I. plaque (cm)	5
<input type="checkbox"/> Objet perdu	<input type="checkbox"/> Non reproduit	Position	7 : au niveau du fémur droit				

Commune	Merdingen	Site	Hütstel/Schönberg	N° sépulture	0134	N° inventaire	4
Type	Boucle	Code typologique	B.2b.F.1				
Description	Boucle simple ovale à ardillon droit en fer non damasquiné						
Forme boucle	Ovale	Matériaux boucle	Fer non damasquiné	L. boucle (cm)	2,4	I. boucle (cm)	3,4
Forme ardillon	Droit	Matériaux ardillon					
Forme plaque		Matériaux plaque		L. plaque (cm)		I. plaque (cm)	
<input type="checkbox"/> Objet perdu	<input type="checkbox"/> Non reproduit	Position	4 : au niveau de l'abdomen				

Commune	Merdingen	Site	Hütstel/Schönberg	N° sépulture	0136	N° inventaire	3
Type	Boucle	Code typologique	B.2b.F.1				
Description	Boucle simple ovale à ardillon droit en fer non damasquiné						
Forme boucle	Ovale	Matériaux boucle	Fer non damasquiné	L. boucle (cm)	2,1	I. boucle (cm)	3,5
Forme ardillon	Droit	Matériaux ardillon					
Forme plaque		Matériaux plaque		L. plaque (cm)		I. plaque (cm)	
<input type="checkbox"/> Objet perdu	<input type="checkbox"/> Non reproduit	Position	15 : remanié				

Commune	Merdingen	Site	Hütstel/Schönberg	N° sépulture	0139	N° inventaire	4
Type	Boucle	Code typologique	B.2b.F.1				
Description	Boucle simple ovale à ardillon droit en fer non damasquiné						
Forme boucle	Ovale	Matériaux boucle	Fer non damasquiné	L. boucle (cm)	2,2	I. boucle (cm)	3,2
Forme ardillon	Droit	Matériaux ardillon					
Forme plaque		Matériaux plaque		L. plaque (cm)		I. plaque (cm)	
<input type="checkbox"/> Objet perdu	<input type="checkbox"/> Non reproduit	Position	10 : au niveau de la main gauche				

Commune	<input type="text" value="Merxheim"/>	Site	<input type="text" value="Obere Reben"/>	N° sépulture	<input type="text" value="0012"/>	N° inventaire	<input type="text" value="16"/>
Type	<input type="text" value="Plaque-boucle"/>	Code typologique	<input type="text" value="PBI.2aB.Bef3.d0d13f"/>				
Description	<input type="text" value="Plaque-boucle à languettes repliées à plaque trapézoïdale étroite à contours festonnés à trois rivets, fond plaqué d'argent et monstres entrelacés filiformes en fer damasquiné bichrome"/>						
Forme boucle	<input type="text" value="Ovale"/>	Matériaux boucle	<input type="text" value="Fer damasquiné monochrome (argent)"/>	L. boucle (cm)	<input type="text" value="3,6"/>	l. boucle (cm)	<input type="text" value="5,8"/>
Forme ardillon	<input type="text" value="Tronconique"/>	Matériaux ardillon	<input type="text" value="Fer damasquiné monochrome (argent)"/>				
Forme plaque	<input type="text" value="Trapézoïdale"/>	Matériaux plaque	<input type="text" value="Fer damasquiné bichrome"/>	L. plaque (cm)	<input type="text" value="10,4"/>	l. plaque (cm)	<input type="text" value="3,9"/>
<input type="checkbox"/> Objet perdu	<input type="checkbox"/> Non reproduit	Position	<input type="text" value="2 : au niveau du bassin"/>				

Commune	<input type="text" value="Merxheim"/>	Site	<input type="text" value="Obere Reben"/>	N° sépulture	<input type="text" value="0012"/>	N° inventaire	<input type="text" value="17"/>
Type	<input type="text" value="Contre-plaque"/>	Code typologique	<input type="text" value="CP.2aB.Be3.d0d13f"/>				
Description	<input type="text" value="Contre-plaque trapézoïdale étroite à trois rivets, fond plaqué d'argent et monstres entrelacés filiformes en fer damasquiné bichrome"/>						
Forme boucle	<input type="text"/>	Matériaux boucle	<input type="text"/>				
Forme ardillon	<input type="text"/>	Matériaux ardillon	<input type="text"/>				
Forme plaque	<input type="text" value="Trapézoïdale"/>	Matériaux plaque	<input type="text" value="Fer damasquiné bichrome"/>	L. plaque (cm)	<input type="text" value="11,1"/>	l. plaque (cm)	<input type="text" value="4,3"/>
<input type="checkbox"/> Objet perdu	<input type="checkbox"/> Non reproduit	Position	<input type="text" value="4 : au niveau de l'abdomen"/>				

Commune	<input type="text" value="Merxheim"/>	Site	<input type="text" value="Obere Reben"/>	N° sépulture	<input type="text" value="0012"/>	N° inventaire	<input type="text" value="20"/>
Type	<input type="text" value="Applique"/>	Code typologique	<input type="text" value="A.2aB.B.d0d4f"/>				
Description	<input type="text" value="Applique pleine trapézoïdale à entrelacs filiformes en fer damasquiné bichrome"/>						
Forme boucle	<input type="text"/>	Matériaux boucle	<input type="text"/>				
Forme ardillon	<input type="text"/>	Matériaux ardillon	<input type="text"/>				
Forme plaque	<input type="text" value="Trapézoïdale"/>	Matériaux plaque	<input type="text" value="Fer damasquiné bichrome"/>	L. plaque (cm)	<input type="text" value="2,9"/>	l. plaque (cm)	<input type="text" value="4,9"/>
<input type="checkbox"/> Objet perdu	<input type="checkbox"/> Non reproduit	Position	<input type="text" value="4 : au niveau de l'abdomen"/>				

Commune	<input type="text" value="Merxheim"/>	Site	<input type="text" value="Obere Reben"/>	N° sépulture	<input type="text" value="0012"/>	N° inventaire	<input type="text" value="30"/>
Type	<input type="text" value="Applique"/>	Code typologique	<input type="text" value="A.2aB.B.d0d4f"/>				
Description	<input type="text" value="Applique pleine trapézoïdale à entrelacs filiformes en fer damasquiné bichrome"/>						
Forme boucle	<input type="text"/>	Matériaux boucle	<input type="text"/>				
Forme ardillon	<input type="text"/>	Matériaux ardillon	<input type="text"/>				
Forme plaque	<input type="text" value="Trapézoïdale"/>	Matériaux plaque	<input type="text" value="Fer damasquiné bichrome"/>	L. plaque (cm)	<input type="text" value="3,1"/>	l. plaque (cm)	<input type="text" value="5,1"/>
<input type="checkbox"/> Objet perdu	<input type="checkbox"/> Non reproduit	Position	<input type="text" value="4 : au niveau de l'abdomen"/>				

Commune	<input type="text" value="Merxheim"/>	Site	<input type="text" value="Obere Reben"/>	N° sépulture	<input type="text" value="0012"/>	N° inventaire	<input type="text" value="31"/>
Type	<input type="text" value="Applique"/>	Code typologique	<input type="text" value="A.2aB.B.d0d4f"/>				
Description	<input type="text" value="Applique pleine trapézoïdale à entrelacs filiformes en fer damasquiné bichrome"/>						
Forme boucle	<input type="text"/>	Matériaux boucle	<input type="text"/>				
Forme ardillon	<input type="text"/>	Matériaux ardillon	<input type="text"/>				
Forme plaque	<input type="text" value="Trapézoïdale"/>	Matériaux plaque	<input type="text" value="Fer damasquiné bichrome"/>	L. plaque (cm)	<input type="text" value="3,4"/>	l. plaque (cm)	<input type="text" value="5,1"/>
<input type="checkbox"/> Objet perdu	<input type="checkbox"/> Non reproduit	Position	<input type="text" value="4 : au niveau de l'abdomen"/>				

Commune	<input type="text" value="Merxheim"/>	Site	<input type="text" value="Obere Reben"/>	N° sépulture	<input type="text" value="0015"/>	N° inventaire	<input type="text" value="1"/>
Type	<input type="text" value="Boucle"/>	Code typologique	<input type="text" value="B.2b.Ft.1"/>				
Description	<input type="text" value="Boucle simple ovale à profil tronconique à ardillon droit en fer non damasquiné"/>						
Forme boucle	<input type="text" value="Ovale"/>	Matériaux boucle	<input type="text" value="Fer non damasquiné"/>	L. boucle (cm)	<input type="text" value="2,9"/>	l. boucle (cm)	<input type="text" value="5,2"/>
Forme ardillon	<input type="text" value="Droit"/>	Matériaux ardillon	<input type="text"/>				
Forme plaque	<input type="text"/>	Matériaux plaque	<input type="text"/>				
<input type="checkbox"/> Objet perdu	<input type="checkbox"/> Non reproduit	Position	<input type="text" value="2 : au niveau du bassin"/>				

Commune	<input type="text" value="Merxheim"/>	Site	<input type="text" value="Obere Reben"/>	N° sépulture	<input type="text" value="0017"/>	N° inventaire	<input type="text" value="15"/>
Type	<input type="text" value="Ferret"/>	Code typologique	<input type="text" value="F.2aM.A.2.b3"/>				
Description	<input type="text" value="Ferret linguiforme arrondi moyen à décors géométriques en fer damasquiné monochrome"/>						
Forme boucle	<input type="text"/>	Matériaux boucle	<input type="text"/>				
Forme ardillon	<input type="text"/>	Matériaux ardillon	<input type="text"/>				
Forme plaque	<input type="text" value="Linguiforme"/>	Matériaux plaque	<input type="text" value="Fer damasquiné monochrome (laiton)"/>	L. plaque (cm)	<input type="text" value="7,3"/>	l. plaque (cm)	<input type="text" value="1,4"/>
<input type="checkbox"/> Objet perdu	<input type="checkbox"/> Non reproduit	Position	<input type="text" value="15 : remanié"/>				

Commune	<input type="text" value="Merxheim"/>	Site	<input type="text" value="Obere Reben"/>	N° sépulture	<input type="text" value="0017"/>	N° inventaire	<input type="text" value="24"/>
Type	<input type="text" value="Plaque dorsale"/>	Code typologique	<input type="text" value="PD.2b.A4"/>				
Description	<input type="text" value="Plaque dorsale triangulaire à quatre rivets en fer non damasquiné"/>						
Forme boucle	<input type="text"/>	Matériaux boucle	<input type="text"/>				
Forme ardillon	<input type="text"/>	Matériaux ardillon	<input type="text"/>				
Forme plaque	<input type="text" value="Triangulaire"/>	Matériaux plaque	<input type="text"/>				
<input type="checkbox"/> Objet perdu	<input type="checkbox"/> Non reproduit	Position	<input type="text" value="15 : remanié"/>				

Commune	<input type="text" value="Merxheim"/>	Site	<input type="text" value="Obere Reben"/>	N° sépulture	<input type="text" value="0017"/>	N° inventaire	<input type="text" value="26"/>
Type	<input type="text" value="Contre-plaque"/>	Code typologique	<input type="text" value="CP.2b.A5"/>				
Description	<input type="text" value="Contre-plaque triangulaire à cinq rivets en fer non damasquiné"/>						
Forme boucle	<input type="text"/>	Matériaux boucle	<input type="text"/>				
Forme ardillon	<input type="text"/>	Matériaux ardillon	<input type="text"/>				
Forme plaque	<input type="text" value="Triangulaire"/>	Matériaux plaque	<input type="text"/>				
<input type="checkbox"/> Objet perdu	<input type="checkbox"/> Non reproduit	Position	<input type="text" value="15 : remanié"/>				

Commune	<input type="text" value="Merxheim"/>	Site	<input type="text" value="Obere Reben"/>	N° sépulture	<input type="text" value="0017"/>	N° inventaire	<input type="text" value="4"/>
Type	<input type="text" value="Plaque-boucle"/>	Code typologique	<input type="text" value="PBI.2b.F5"/>				
Description	<input type="text" value="Plaque-boucle à languettes repliées à plaque linguiforme à cinq rivets en fer non damasquiné"/>						
Forme boucle	<input type="text" value="Ovale"/>	Matériaux boucle	<input type="text"/>				
Forme ardillon	<input type="text" value="Base scutiforme"/>	Matériaux ardillon	<input type="text"/>				
Forme plaque	<input type="text" value="Linguiforme"/>	Matériaux plaque	<input type="text"/>				
<input type="checkbox"/> Objet perdu	<input type="checkbox"/> Non reproduit	Position	<input type="text" value="15 : remanié"/>				

Commune	<input type="text" value="Merxheim"/>	Site	<input type="text" value="Obere Reben"/>	N° sépulture	<input type="text" value="0019"/>	N° inventaire	<input type="text" value="7"/>
Type	<input type="text" value="Plaque-boucle"/>	Code typologique	<input type="text" value="PBI.2b.F3"/>				
Description	<input type="text" value="Plaque-boucle à languettes repliées à plaque linguiforme à trois rivets en fer non damasquiné"/>						
Forme boucle	<input type="text" value="Ovale"/>	Matériaux boucle	<input type="text" value="Fer non damasquiné"/>	L. boucle (cm)	<input type="text" value="3"/>	l. boucle (cm)	<input type="text" value="6,4"/>
Forme ardillon	<input type="text" value="Base cordiforme"/>	Matériaux ardillon	<input type="text"/>				
Forme plaque	<input type="text" value="Linguiforme"/>	Matériaux plaque	<input type="text"/>				
<input type="checkbox"/> Objet perdu	<input type="checkbox"/> Non reproduit	Position	<input type="text" value="2 : au niveau du bassin"/>				

Commune	Munzingen	Site	Waldkinzig	N° sépulture	0017	N° inventaire	2
Type	Boucle	Code typologique	B.2b.E.0				
Description	Boucle simple quadrangulaire sans ardillon en fer non damasquiné						
Forme boucle	Quadrangulaire	Matériaux boucle	Fer non damasquiné	L. boucle (cm)	4,1	l. boucle (cm)	2,6
Forme ardillon	Non conservé	Matériaux ardillon					
Forme plaque		Matériaux plaque		L. plaque (cm)		l. plaque (cm)	
<input type="checkbox"/> Objet perdu	<input type="checkbox"/> Non reproduit	Position	2 : au niveau du bassin				

Commune	Munzingen	Site	Waldkinzig	N° sépulture	0019	N° inventaire	3
Type	Boucle	Code typologique	B.2b.Ft.1				
Description	Boucle simple ovale à profil tronconique à ardillon droit en fer non damasquiné						
Forme boucle	Ovale	Matériaux boucle	Fer non damasquiné	L. boucle (cm)	2	l. boucle (cm)	3,2
Forme ardillon	Droit	Matériaux ardillon					
Forme plaque		Matériaux plaque		L. plaque (cm)		l. plaque (cm)	
<input type="checkbox"/> Objet perdu	<input type="checkbox"/> Non reproduit	Position	2 : au niveau du bassin				

Commune	Munzingen	Site	Waldkinzig	N° sépulture	0020	N° inventaire	4
Type	Boucle	Code typologique	B.2b.F.1				
Description	Boucle simple ovale à ardillon droit en fer non damasquiné						
Forme boucle	Ovale	Matériaux boucle	Fer non damasquiné	L. boucle (cm)		l. boucle (cm)	
Forme ardillon	Droit	Matériaux ardillon					
Forme plaque		Matériaux plaque		L. plaque (cm)		l. plaque (cm)	
<input type="checkbox"/> Objet perdu	<input type="checkbox"/> Non reproduit	Position	2 : au niveau du bassin				

Commune	Munzingen	Site	Waldkinzig	N° sépulture	0023	N° inventaire	6
Type	Boucle	Code typologique	B.2b.I				
Description	Boucle simple de forme indéterminée en fer non damasquiné						
Forme boucle	Indéterminé	Matériaux boucle	Fer non damasquiné	L. boucle (cm)		l. boucle (cm)	
Forme ardillon	Non conservé	Matériaux ardillon					
Forme plaque		Matériaux plaque		L. plaque (cm)		l. plaque (cm)	
<input type="checkbox"/> Objet perdu	<input type="checkbox"/> Non reproduit	Position	14 : indéterminé				

Commune	Munzingen	Site	Waldkinzig	N° sépulture	0026	N° inventaire	4
Type	Boucle	Code typologique	B.2b.F.1				
Description	Boucle simple ovale à ardillon droit en fer non damasquiné						
Forme boucle	Ovale	Matériaux boucle	Fer non damasquiné	L. boucle (cm)	1,8	l. boucle (cm)	
Forme ardillon	Droit	Matériaux ardillon					
Forme plaque		Matériaux plaque		L. plaque (cm)		l. plaque (cm)	
<input type="checkbox"/> Objet perdu	<input type="checkbox"/> Non reproduit	Position	2 : au niveau du bassin				

Commune	Munzingen	Site	Waldkinzig	N° sépulture	0029	N° inventaire	3
Type	Boucle	Code typologique	B.2b.F.0				
Description	Boucle simple ovale sans ardillon en fer non damasquiné						
Forme boucle	Ovale	Matériaux boucle	Fer non damasquiné	L. boucle (cm)	2,4	l. boucle (cm)	4,9
Forme ardillon	Aucun	Matériaux ardillon					
Forme plaque		Matériaux plaque		L. plaque (cm)		l. plaque (cm)	
<input type="checkbox"/> Objet perdu	<input type="checkbox"/> Non reproduit	Position	2 : au niveau du bassin				

Commune	Munzingen	Site	Waldkinzig	N° sépulture	0035	N° inventaire	1
Type	Boucle	Code typologique	B.2b.I				
Description	Boucle simple de forme indéterminée en fer non damasquiné						
Forme boucle	Indéterminé	Matériaux boucle	Fer non damasquiné	L. boucle (cm)		l. boucle (cm)	
Forme ardillon	Droit	Matériaux ardillon					
Forme plaque		Matériaux plaque		L. plaque (cm)		l. plaque (cm)	
<input type="checkbox"/> Objet perdu	<input type="checkbox"/> Non reproduit	Position	2 : au niveau du bassin				

Commune	Munzingen	Site	Waldkinzig	N° sépulture	0039	N° inventaire	2
Type	Boucle	Code typologique	B.2b.E.1				
Description	Boucle simple quadrangulaire à ardillon droit en fer non damasquiné						
Forme boucle	Quadrangulaire	Matériaux boucle	Fer non damasquiné	L. boucle (cm)	2,1	l. boucle (cm)	2
Forme ardillon	Droit	Matériaux ardillon					
Forme plaque		Matériaux plaque		L. plaque (cm)		l. plaque (cm)	
<input type="checkbox"/> Objet perdu	<input type="checkbox"/> Non reproduit	Position	2 : au niveau du bassin				

Commune	Munzingen	Site	Waldkinzig	N° sépulture	0042	N° inventaire	1
Type	Boucle	Code typologique	B.2b.F.1				
Description	Boucle simple ovale à ardillon droit en fer non damasquiné						
Forme boucle	Ovale	Matériaux boucle	Fer non damasquiné	L. boucle (cm)	3	l. boucle (cm)	4
Forme ardillon	Droit	Matériaux ardillon					
Forme plaque		Matériaux plaque		L. plaque (cm)		l. plaque (cm)	
<input type="checkbox"/> Objet perdu	<input type="checkbox"/> Non reproduit	Position	2 : au niveau du bassin				

Commune	Munzingen	Site	Waldkinzig	N° sépulture	0046	N° inventaire	2
Type	Applique	Code typologique	A.2aB.Bf.d0d4f				
Description	Applique pleine trapézoïdale à contours festonnés à placage d'argent et motifs d'entrelacs filiformes en fer damasquiné bichrome						
Forme boucle		Matériaux boucle		L. boucle (cm)		l. boucle (cm)	
Forme ardillon		Matériaux ardillon					
Forme plaque	Trapézoïdale	Matériaux plaque	Fer damasquiné bichrome	L. plaque (cm)	2,2	l. plaque (cm)	3,6
<input type="checkbox"/> Objet perdu	<input type="checkbox"/> Non reproduit	Position	8 : au niveau du pied droit				

Commune	Munzingen	Site	Waldkinzig	N° sépulture	0047	N° inventaire	2
Type	Boucle	Code typologique	B.2b.F.1				
Description	Boucle simple ovale à ardillon droit en fer non damasquiné						
Forme boucle	Ovale	Matériaux boucle	Fer non damasquiné	L. boucle (cm)	2	l. boucle (cm)	4
Forme ardillon	Droit	Matériaux ardillon					
Forme plaque		Matériaux plaque		L. plaque (cm)		l. plaque (cm)	
<input type="checkbox"/> Objet perdu	<input type="checkbox"/> Non reproduit	Position	2 : au niveau du bassin				

Commune	Munzingen	Site	Waldkinzig	N° sépulture	0048	N° inventaire	10
Type	Applique	Code typologique	A.2aB.Bf.d0d4f				
Description	Applique pleine trapézoïdale à contours festonnés à placage d'argent et motifs d'entrelacs filiformes en fer damasquiné bichrome						
Forme boucle		Matériaux boucle		L. boucle (cm)		l. boucle (cm)	
Forme ardillon		Matériaux ardillon					
Forme plaque	Trapézoïdale	Matériaux plaque	Fer damasquiné bichrome	L. plaque (cm)	2,2	l. plaque (cm)	3,8
<input type="checkbox"/> Objet perdu	<input type="checkbox"/> Non reproduit	Position	7 : au niveau du fémur droit				

Commune	Munzingen	Site	Waldkinzig	N° sépulture	0109	N° inventaire	3
Type	Contre-plaque	Code typologique	CP.2b.F5				
Description	Contre-plaque linguiforme à cinq rivets en fer non damasquiné						
Forme boucle		Matériaux boucle		L. boucle (cm)		I. boucle (cm)	
Forme ardillon		Matériaux ardillon					
Forme plaque	Linguiforme	Matériaux plaque		L. plaque (cm)	6,1	I. plaque (cm)	2,8
<input type="checkbox"/> Objet perdu	<input type="checkbox"/> Non reproduit	Position	7 : au niveau du fémur droit				

Commune	Munzingen	Site	Waldkinzig	N° sépulture	0110	N° inventaire	1
Type	Boucle	Code typologique	B.2b.Ft.1				
Description	Boucle simple ovale à profil tronconique à ardillon droit en fer non damasquiné						
Forme boucle	Ovale	Matériaux boucle	Fer non damasquiné	L. boucle (cm)	2,6	I. boucle (cm)	3,8
Forme ardillon	Droit	Matériaux ardillon					
Forme plaque		Matériaux plaque		L. plaque (cm)		I. plaque (cm)	
<input type="checkbox"/> Objet perdu	<input type="checkbox"/> Non reproduit	Position	2 : au niveau du bassin				

Commune	Munzingen	Site	Waldkinzig	N° sépulture	0110	N° inventaire	2
Type	Applique	Code typologique	A.2aB.Bf.d0d4f				
Description	Applique pleine trapézoïdale à contours festonnés à placage d'argent et motifs d'entrelacs filiformes en fer damasquiné bichrome						
Forme boucle		Matériaux boucle		L. boucle (cm)		I. boucle (cm)	
Forme ardillon		Matériaux ardillon					
Forme plaque	Trapézoïdale	Matériaux plaque	Fer damasquiné bichrome	L. plaque (cm)	2,7	I. plaque (cm)	3,8
<input type="checkbox"/> Objet perdu	<input type="checkbox"/> Non reproduit	Position	2 : au niveau du bassin				

Commune	Munzingen	Site	Waldkinzig	N° sépulture	0121	N° inventaire	2
Type	Boucle	Code typologique	B.2b.Ft.1				
Description	Boucle simple ovale à profil tronconique à ardillon droit en fer non damasquiné						
Forme boucle	Ovale	Matériaux boucle	Fer non damasquiné	L. boucle (cm)	3	I. boucle (cm)	4,2
Forme ardillon	Droit	Matériaux ardillon					
Forme plaque		Matériaux plaque		L. plaque (cm)		I. plaque (cm)	
<input type="checkbox"/> Objet perdu	<input type="checkbox"/> Non reproduit	Position	17 : au niveau du tibia gauche				

Commune	Munzingen	Site	Waldkinzig	N° sépulture	0127	N° inventaire	2
Type	Boucle	Code typologique	B.2b.Ft.1				
Description	Boucle simple ovale à profil tronconique à ardillon droit en fer non damasquiné						
Forme boucle	Ovale	Matériaux boucle	Fer non damasquiné	L. boucle (cm)	2,4	I. boucle (cm)	4,6
Forme ardillon	Droit	Matériaux ardillon					
Forme plaque		Matériaux plaque		L. plaque (cm)		I. plaque (cm)	
<input type="checkbox"/> Objet perdu	<input type="checkbox"/> Non reproduit	Position	4 : au niveau de l'abdomen				

Commune	Munzingen	Site	Waldkinzig	N° sépulture	0129	N° inventaire	2
Type	Boucle	Code typologique	B.2b.F.0				
Description	Boucle simple ovale sans ardillon en fer non damasquiné						
Forme boucle	Ovale	Matériaux boucle	Fer non damasquiné	L. boucle (cm)	2,4	I. boucle (cm)	3,6
Forme ardillon	Aucun	Matériaux ardillon					
Forme plaque		Matériaux plaque		L. plaque (cm)		I. plaque (cm)	
<input type="checkbox"/> Objet perdu	<input type="checkbox"/> Non reproduit	Position	11 : le long du bras droit				

520

Commune	Munzingen	Site	Waldkinzig	N° sépulture	0130a	N° inventaire	1
Type	Boucle	Code typologique	B.2b.F.0				
Description	Boucle simple ovale sans ardillon en fer non damasquiné						
Forme boucle	Ovale	Matériaux boucle	Fer non damasquiné	L. boucle (cm)		I. boucle (cm)	
Forme ardillon	Aucun	Matériaux ardillon					
Forme plaque		Matériaux plaque		L. plaque (cm)		I. plaque (cm)	
<input type="checkbox"/> Objet perdu	<input type="checkbox"/> Non reproduit	Position	2 : au niveau du bassin				

Commune	Munzingen	Site	Waldkinzig	N° sépulture	0131	N° inventaire	4a
Type	Applique	Code typologique	Aa.1.Af.d3				
Description	Applique ajourée triangulaire à contours festonnés à motifs de points en métal non ferreux						
Forme boucle		Matériaux boucle		L. boucle (cm)		I. boucle (cm)	
Forme ardillon		Matériaux ardillon					
Forme plaque	Triangulaire	Matériaux plaque	Alliage cuivreux	L. plaque (cm)	1,7	I. plaque (cm)	3,8
<input type="checkbox"/> Objet perdu	<input type="checkbox"/> Non reproduit	Position	15 : remanié				

Commune	Munzingen	Site	Waldkinzig	N° sépulture	0131	N° inventaire	4b
Type	Applique	Code typologique	Aa.1.Af.d3				
Description	Applique ajourée triangulaire à contours festonnés à motifs de points en métal non ferreux						
Forme boucle		Matériaux boucle		L. boucle (cm)		I. boucle (cm)	
Forme ardillon		Matériaux ardillon					
Forme plaque	Triangulaire	Matériaux plaque	Alliage cuivreux	L. plaque (cm)	1,8	I. plaque (cm)	4,2
<input type="checkbox"/> Objet perdu	<input type="checkbox"/> Non reproduit	Position	15 : remanié				

Commune	Munzingen	Site	Waldkinzig	N° sépulture	0131	N° inventaire	4c
Type	Applique	Code typologique	Aa.1.Af.d3				
Description	Applique ajourée triangulaire à contours festonnés à motifs de points en métal non ferreux						
Forme boucle		Matériaux boucle		L. boucle (cm)		I. boucle (cm)	
Forme ardillon		Matériaux ardillon					
Forme plaque	Triangulaire	Matériaux plaque	Alliage cuivreux	L. plaque (cm)	1,7	I. plaque (cm)	3,6
<input type="checkbox"/> Objet perdu	<input type="checkbox"/> Non reproduit	Position	15 : remanié				

Commune	Munzingen	Site	Waldkinzig	N° sépulture	0131	N° inventaire	5
Type	Contre-plaque	Code typologique	CP.2aM.F3.d1d4be				
Description	Contre-plaque linguiforme à trois rivets, fond hachuré et entrelacs en bandes en échelles en fer damasquiné monochrome						
Forme boucle		Matériaux boucle		L. boucle (cm)		I. boucle (cm)	
Forme ardillon		Matériaux ardillon					
Forme plaque	Linguiforme	Matériaux plaque	Fer damasquiné monochrome (argent)	L. plaque (cm)	10	I. plaque (cm)	5,1
<input type="checkbox"/> Objet perdu	<input type="checkbox"/> Non reproduit	Position	15 : remanié				

Commune	Munzingen	Site	Waldkinzig	N° sépulture	0131	N° inventaire	6-7
Type	Plaque dorsale	Code typologique	PD.2aM.D4.d4f				
Description	Plaque dorsale quadrangulaire à quatre rivets et entrelacs filiformes en fer damasquiné monochrome						
Forme boucle		Matériaux boucle		L. boucle (cm)		I. boucle (cm)	
Forme ardillon		Matériaux ardillon					
Forme plaque	Quadrangulaire	Matériaux plaque	Fer damasquiné monochrome (argent)	L. plaque (cm)	4,2	I. plaque (cm)	4,3
<input type="checkbox"/> Objet perdu	<input type="checkbox"/> Non reproduit	Position	15 : remanié				

521

Commune	Munzingen	Site	Waldkinzig	N° sépulture	0134	N° inventaire	2
Type	Boucle	Code typologique	B.2b.F.1				
Description	Boucle simple ovale à ardillon droit en fer non damasquiné						
Forme boucle	Ovale	Matériaux boucle	Fer non damasquiné	L. boucle (cm)	2,4	l. boucle (cm)	4
Forme ardillon	Droit	Matériaux ardillon					
Forme plaque		Matériaux plaque		L. plaque (cm)		l. plaque (cm)	
<input type="checkbox"/> Objet perdu	<input type="checkbox"/> Non reproduit	Position	15 : remanié				

Commune	Munzingen	Site	Waldkinzig	N° sépulture	0135	N° inventaire	2
Type	Boucle	Code typologique	B.2b.F.1				
Description	Boucle simple ovale à ardillon droit en fer non damasquiné						
Forme boucle	Ovale	Matériaux boucle	Fer non damasquiné	L. boucle (cm)	2,4	l. boucle (cm)	4,8
Forme ardillon	Droit	Matériaux ardillon					
Forme plaque		Matériaux plaque		L. plaque (cm)		l. plaque (cm)	
<input type="checkbox"/> Objet perdu	<input type="checkbox"/> Non reproduit	Position	2 : au niveau du bassin				

Commune	Munzingen	Site	Waldkinzig	N° sépulture	0137	N° inventaire	1
Type	Boucle	Code typologique	B.2b.E.0				
Description	Boucle simple quadrangulaire sans ardillon en fer non damasquiné						
Forme boucle	Quadrangulaire	Matériaux boucle	Fer non damasquiné	L. boucle (cm)		l. boucle (cm)	
Forme ardillon	Non conservé	Matériaux ardillon					
Forme plaque		Matériaux plaque		L. plaque (cm)		l. plaque (cm)	
<input type="checkbox"/> Objet perdu	<input type="checkbox"/> Non reproduit	Position	2 : au niveau du bassin				

Commune	Munzingen	Site	Waldkinzig	N° sépulture	0139	N° inventaire	2
Type	Boucle	Code typologique	B.2b.F.1				
Description	Boucle simple ovale à ardillon droit en fer non damasquiné						
Forme boucle	Ovale	Matériaux boucle	Fer non damasquiné	L. boucle (cm)	2,8	l. boucle (cm)	4,8
Forme ardillon	Droit	Matériaux ardillon					
Forme plaque		Matériaux plaque		L. plaque (cm)		l. plaque (cm)	
<input type="checkbox"/> Objet perdu	<input type="checkbox"/> Non reproduit	Position	2 : au niveau du bassin				

Commune	Munzingen	Site	Waldkinzig	N° sépulture	0140	N° inventaire	3
Type	Boucle	Code typologique	B.2b.F.1				
Description	Boucle simple ovale à ardillon droit en fer non damasquiné						
Forme boucle	Ovale	Matériaux boucle	Fer non damasquiné	L. boucle (cm)	2,8	l. boucle (cm)	4,8
Forme ardillon	Droit	Matériaux ardillon					
Forme plaque		Matériaux plaque		L. plaque (cm)		l. plaque (cm)	
<input type="checkbox"/> Objet perdu	<input type="checkbox"/> Non reproduit	Position	2 : au niveau du bassin				

Commune	Munzingen	Site	Waldkinzig	N° sépulture	0141	N° inventaire	3
Type	Plaque-boucle	Code typologique	P8m.2aB.C0.d0d13f				
Description	Plaque-boucle monobloc à plaque ronde, fond plaqué d'argent et monstres entrelacés filiformes en fer damasquiné bichrome						
Forme boucle	Ovale	Matériaux boucle	Fer damasquiné bichrome	L. boucle (cm)	3	l. boucle (cm)	3,8
Forme ardillon	Non conservé	Matériaux ardillon					
Forme plaque	Ronde	Matériaux plaque	Fer damasquiné bichrome	L. plaque (cm)	3	l. plaque (cm)	2,3
<input type="checkbox"/> Objet perdu	<input type="checkbox"/> Non reproduit	Position	2 : au niveau du bassin				

522

Commune	Munzingen	Site	Waldkinzig	N° sépulture	0142	N° inventaire	1
Type	Boucle	Code typologique	B.2b.F.1				
Description	Boucle simple ovale à ardillon droit en fer non damasquiné						
Forme boucle	Ovale	Matériaux boucle	Fer non damasquiné	L. boucle (cm)	3,2	l. boucle (cm)	4,7
Forme ardillon	Droit	Matériaux ardillon					
Forme plaque		Matériaux plaque		L. plaque (cm)		l. plaque (cm)	
<input type="checkbox"/> Objet perdu	<input type="checkbox"/> Non reproduit	Position	2 : au niveau du bassin				

Commune	Munzingen	Site	Waldkinzig	N° sépulture	0143	N° inventaire	2
Type	Plaque-boucle	Code typologique	PBI.2b.F2				
Description	Plaque-boucle à languettes repliées à plaque linguiforme à deux rivets en fer non damasquiné						
Forme boucle	Ovale	Matériaux boucle	Fer non damasquiné	L. boucle (cm)	2,1	l. boucle (cm)	3,4
Forme ardillon		Matériaux ardillon					
Forme plaque	Linguiforme	Matériaux plaque		L. plaque (cm)	5,8	l. plaque (cm)	2
<input type="checkbox"/> Objet perdu	<input type="checkbox"/> Non reproduit	Position	2 : au niveau du bassin				

Commune	Munzingen	Site	Waldkinzig	N° sépulture	0145	N° inventaire	3
Type	Plaque-boucle	Code typologique	PBI.2b.Ae3				
Description	Plaque-boucle à languettes repliées à plaque triangulaire étroite à trois rivets en fer non damasquiné						
Forme boucle	Indéterminé	Matériaux boucle		L. boucle (cm)		l. boucle (cm)	
Forme ardillon	Non conservé	Matériaux ardillon					
Forme plaque	Triangulaire	Matériaux plaque		L. plaque (cm)	10,2	l. plaque (cm)	2,9
<input type="checkbox"/> Objet perdu	<input type="checkbox"/> Non reproduit	Position	16 : entre les jambes				

Commune	Munzingen	Site	Waldkinzig	N° sépulture	0145	N° inventaire	4
Type	Plaque dorsale	Code typologique	PD.2b.D4				
Description	Plaque dorsale quadrangulaire à quatre rivets en fer non damasquiné						
Forme boucle		Matériaux boucle		L. boucle (cm)		l. boucle (cm)	
Forme ardillon		Matériaux ardillon					
Forme plaque	Quadrangulaire	Matériaux plaque		L. plaque (cm)	3,3	l. plaque (cm)	3
<input type="checkbox"/> Objet perdu	<input type="checkbox"/> Non reproduit	Position	16 : entre les jambes				

Commune	Munzingen	Site	Waldkinzig	N° sépulture	0145	N° inventaire	5
Type	Applique	Code typologique	Aa.2b.A				
Description	Applique ajourée triangulaire en fer non damasquiné						
Forme boucle		Matériaux boucle		L. boucle (cm)		l. boucle (cm)	
Forme ardillon		Matériaux ardillon					
Forme plaque	Triangulaire	Matériaux plaque		L. plaque (cm)	2,4	l. plaque (cm)	4,6
<input type="checkbox"/> Objet perdu	<input type="checkbox"/> Non reproduit	Position	16 : entre les jambes				

Commune	Munzingen	Site	Waldkinzig	N° sépulture	0145	N° inventaire	6
Type	Applique	Code typologique	Aa.2b.A				
Description	Applique ajourée triangulaire en fer non damasquiné						
Forme boucle		Matériaux boucle		L. boucle (cm)		l. boucle (cm)	
Forme ardillon		Matériaux ardillon					
Forme plaque	Triangulaire	Matériaux plaque		L. plaque (cm)	2,4	l. plaque (cm)	4
<input type="checkbox"/> Objet perdu	<input type="checkbox"/> Non reproduit	Position	16 : entre les jambes				

523

Commune	Munzingen	Site	Waldkinzig	N° sépulture	0147	N° inventaire	2
Type	Plaque-boucle	Code typologique	PBI.2b.A0				
Description	Plaque-boucle à languettes repliées à plaque triangulaire en fer non damasquiné						
Forme boucle	Ovale	Matériaux boucle		L. boucle (cm)	2,6	l. boucle (cm)	3,9
Forme ardillon	Droit	Matériaux ardillon					
Forme plaque	Triangulaire	Matériaux plaque		L. plaque (cm)	5,3	l. plaque (cm)	2,2
<input type="checkbox"/> Objet perdu	<input type="checkbox"/> Non reproduit	Position	2 : au niveau du bassin				

Commune	Munzingen	Site	Waldkinzig	N° sépulture	0148	N° inventaire	3
Type	Boucle	Code typologique	B.2b.F.1				
Description	Boucle simple ovale à ardillon droit en fer non damasquiné						
Forme boucle	Ovale	Matériaux boucle	Fer non damasquiné	L. boucle (cm)	2,3	l. boucle (cm)	4,8
Forme ardillon	Droit	Matériaux ardillon					
Forme plaque		Matériaux plaque		L. plaque (cm)		l. plaque (cm)	
<input type="checkbox"/> Objet perdu	<input type="checkbox"/> Non reproduit	Position	16 : entre les jambes				

Commune	Munzingen	Site	Waldkinzig	N° sépulture	0150	N° inventaire	1
Type	Boucle	Code typologique	B.2b.F.0				
Description	Boucle simple ovale sans ardillon en fer non damasquiné						
Forme boucle	Ovale	Matériaux boucle	Fer non damasquiné	L. boucle (cm)	2,4	l. boucle (cm)	5,2
Forme ardillon	Non conservé	Matériaux ardillon					
Forme plaque		Matériaux plaque		L. plaque (cm)		l. plaque (cm)	
<input type="checkbox"/> Objet perdu	<input type="checkbox"/> Non reproduit	Position	15 : remanié				

Commune	Munzingen	Site	Waldkinzig	N° sépulture	0156	N° inventaire	4
Type	Boucle	Code typologique	B.2aB.Ft.6.b5				
Description	Boucle simple ovale à profil tronconique, décor d'entrelacs et ardillon à base fongiforme en fer damasquiné bichrome						
Forme boucle	Ovale	Matériaux boucle	Fer damasquiné bichrome	L. boucle (cm)	3	l. boucle (cm)	4,4
Forme ardillon	Base fongiforme	Matériaux ardillon					
Forme plaque		Matériaux plaque		L. plaque (cm)		l. plaque (cm)	
<input type="checkbox"/> Objet perdu	<input type="checkbox"/> Non reproduit	Position	2 : au niveau du bassin				

Commune	Munzingen	Site	Waldkinzig	N° sépulture	0159	N° inventaire	10
Type	Plaque-boucle	Code typologique	PBn.2aM.Bef3.d0d2				
Description	Plaque-boucle à articulation indéterminée à plaque trapézoïdale étroite à contours festonnés et trois rivets, fond plaqué d'argent et décor indéterminé en fer damasquiné monochrome						
Forme boucle		Matériaux boucle		L. boucle (cm)		l. boucle (cm)	
Forme ardillon		Matériaux ardillon					
Forme plaque	Trapézoïdale	Matériaux plaque	Fer damasquiné monochrome (argent)	L. plaque (cm)	7,3	l. plaque (cm)	2,4
<input type="checkbox"/> Objet perdu	<input type="checkbox"/> Non reproduit	Position	2 : au niveau du bassin				

Commune	Munzingen	Site	Waldkinzig	N° sépulture	0159	N° inventaire	11
Type	Applique	Code typologique	A.2aM.Bf.d0				
Description	Applique pleine trapézoïdale à contours festonnés et placage d'argent en fer damasquiné monochrome						
Forme boucle		Matériaux boucle		L. boucle (cm)		l. boucle (cm)	
Forme ardillon		Matériaux ardillon					
Forme plaque	Trapézoïdale	Matériaux plaque	Fer damasquiné monochrome (argent)	L. plaque (cm)	2	l. plaque (cm)	3,4
<input type="checkbox"/> Objet perdu	<input type="checkbox"/> Non reproduit	Position	2 : au niveau du bassin				

Commune	Munzingen	Site	Waldkinzig	N° sépulture	0159	N° inventaire	12
Type	Applique	Code typologique	A.2aM.Bf.d0				
Description	Applique pleine trapézoïdale à contours festonnés et placage d'argent en fer damasquiné monochrome						
Forme boucle		Matériaux boucle		L. boucle (cm)		l. boucle (cm)	
Forme ardillon		Matériaux ardillon					
Forme plaque	Trapézoïdale	Matériaux plaque	Fer damasquiné monochrome (argent)	L. plaque (cm)	1,9	l. plaque (cm)	3
<input type="checkbox"/> Objet perdu	<input type="checkbox"/> Non reproduit	Position	2 : au niveau du bassin				

Commune	Munzingen	Site	Waldkinzig	N° sépulture	0159	N° inventaire	13
Type	Applique	Code typologique	A.2aM.Bf.d0				
Description	Applique pleine trapézoïdale à contours festonnés et placage d'argent en fer damasquiné monochrome						
Forme boucle		Matériaux boucle		L. boucle (cm)		l. boucle (cm)	
Forme ardillon		Matériaux ardillon					
Forme plaque	Trapézoïdale	Matériaux plaque	Fer damasquiné monochrome (argent)	L. plaque (cm)	1,9	l. plaque (cm)	3,1
<input type="checkbox"/> Objet perdu	<input type="checkbox"/> Non reproduit	Position					

Commune	Munzingen	Site	Waldkinzig	N° sépulture	0159	N° inventaire	2
Type	Plaque-boucle	Code typologique	PBI.1.Ffb3				
Description	Plaque-boucle à languettes repliées à plaque linguiforme à contours festonnés et bords biseautés à trois rivets en métal non ferreux						
Forme boucle	Ovale	Matériaux boucle	Alliage cuivreux	L. boucle (cm)	1,5	l. boucle (cm)	2,4
Forme ardillon		Matériaux ardillon					
Forme plaque	Linguiforme	Matériaux plaque	Alliage cuivreux	L. plaque (cm)	4,2	l. plaque (cm)	1,9
<input type="checkbox"/> Objet perdu	<input type="checkbox"/> Non reproduit	Position	2 : au niveau du bassin				

Commune	Munzingen	Site	Waldkinzig	N° sépulture	0159	N° inventaire	9
Type	Boucle	Code typologique	B.2aM.Ft.6.b0.a0				
Description	Boucle simple ovale à profil tronconique plaqué d'argent et ardillon à base fongiforme plaqué d'argent en fer damasquiné monochrome						
Forme boucle	Ovale	Matériaux boucle	Fer damasquiné monochrome (argent)	L. boucle (cm)	3,2	l. boucle (cm)	4,4
Forme ardillon	Base triangulaire	Matériaux ardillon	Fer damasquiné monochrome (argent)				
Forme plaque		Matériaux plaque		L. plaque (cm)		l. plaque (cm)	
<input type="checkbox"/> Objet perdu	<input type="checkbox"/> Non reproduit	Position	7 : au niveau du fémur droit				

Commune	Munzingen	Site	Waldkinzig	N° sépulture	0163	N° inventaire	3
Type	Boucle	Code typologique	B.2b.F.0				
Description	Boucle simple ovale sans ardillon en fer non damasquiné						
Forme boucle	Ovale	Matériaux boucle	Fer non damasquiné	L. boucle (cm)		l. boucle (cm)	
Forme ardillon	Aucun	Matériaux ardillon					
Forme plaque		Matériaux plaque		L. plaque (cm)		l. plaque (cm)	
<input type="checkbox"/> Objet perdu	<input type="checkbox"/> Non reproduit	Position	2 : au niveau du bassin				

Commune	Roeschwoog	Site	Am Wasserturm	N° sépulture	1008	N° inventaire	2-2
Type	Plaque-boucle	Code typologique	PBI.2aB.B3.d0d4f				
Description	Plaque-boucle à languettes repliées à plaque trapézoïdale à trois rivets, fond plaqué d'argent et entrelacs filiformes en fer damasquiné bichrome						
Forme boucle	Ovale	Matériaux boucle	Fer damasquiné monochrome (laiton)	L. boucle (cm)	3,3	l. boucle (cm)	5,6
Forme ardillon	Base fongiforme	Matériaux ardillon	Fer damasquiné bichrome				
Forme plaque	Trapézoïdale	Matériaux plaque	Fer damasquiné bichrome	L. plaque (cm)	7,1	l. plaque (cm)	3
<input type="checkbox"/> Objet perdu	<input type="checkbox"/> Non reproduit	Position	4 : au niveau de l'abdomen				

Commune	Roeschwoog	Site	Am Wasserturm	N° sépulture	1008	N° inventaire	2-3
Type	Contre-plaque	Code typologique	CP.2aB.B3.d0d4f				
Description	Contre-plaque trapézoïdale à trois rivets, fond plaqué d'argent et entrelacs filiformes en fer damasquiné bichrome						
Forme boucle		Matériaux boucle		L. boucle (cm)		l. boucle (cm)	
Forme ardillon		Matériaux ardillon					
Forme plaque	Trapézoïdale	Matériaux plaque	Fer damasquiné bichrome	L. plaque (cm)	7	l. plaque (cm)	3,1
<input type="checkbox"/> Objet perdu	<input type="checkbox"/> Non reproduit	Position	11 : le long du bras droit				

Commune	Roeschwoog	Site	Am Wasserturm	N° sépulture	1008	N° inventaire	2-4
Type	Applique	Code typologique	Aa.1.B				
Description	Applique ajourée trapézoïdale en métal non ferreux						
Forme boucle		Matériaux boucle		L. boucle (cm)		l. boucle (cm)	
Forme ardillon		Matériaux ardillon					
Forme plaque	Trapézoïdale	Matériaux plaque	Alliage cuivreux	L. plaque (cm)	1,6	l. plaque (cm)	3,6
<input type="checkbox"/> Objet perdu	<input type="checkbox"/> Non reproduit	Position	11 : le long du bras droit				

Commune	Roeschwoog	Site	Am Wasserturm	N° sépulture	1009	N° inventaire	2-2
Type	Boucle	Code typologique	B.2b.F.1				
Description	Boucle simple ovale à ardillon droit en fer non damasquiné						
Forme boucle	Ovale	Matériaux boucle	Fer non damasquiné	L. boucle (cm)	1,9	l. boucle (cm)	3,6
Forme ardillon	Droit	Matériaux ardillon	Fer				
Forme plaque		Matériaux plaque		L. plaque (cm)		l. plaque (cm)	
<input type="checkbox"/> Objet perdu	<input type="checkbox"/> Non reproduit	Position	2 : au niveau du bassin				

Commune	Roeschwoog	Site	Am Wasserturm	N° sépulture	1017	N° inventaire	2-2
Type	Plaque-boucle	Code typologique	PBI.2aB.Bf3.d0d2				
Description	Plaque-boucle à languettes repliées à plaque trapézoïdale à contours festonnés à trois rivets, fond plaqué d'argent et décor indéterminé en fer damasquiné bichrome						
Forme boucle	Ovale	Matériaux boucle	Fer damasquiné bichrome	L. boucle (cm)	2,8	l. boucle (cm)	4,4
Forme ardillon	Droit	Matériaux ardillon	Fer				
Forme plaque	Trapézoïdale	Matériaux plaque	Fer damasquiné bichrome	L. plaque (cm)	5,1	l. plaque (cm)	2,8
<input type="checkbox"/> Objet perdu	<input type="checkbox"/> Non reproduit	Position	4 : au niveau de l'abdomen				

Commune	Roeschwoog	Site	Am Wasserturm	N° sépulture	1017	N° inventaire	2-3
Type	Contre-plaque	Code typologique	CP.2aM.Bf3.d0d2				
Description	Contre-plaque trapézoïdale à contours festonnés à trois rivets, fond plaqué d'argent et décor indéterminé en fer damasquiné monochrome						
Forme boucle		Matériaux boucle		L. boucle (cm)		l. boucle (cm)	
Forme ardillon		Matériaux ardillon					
Forme plaque	Trapézoïdale	Matériaux plaque	Fer damasquiné monochrome (argent)	L. plaque (cm)	5,8	l. plaque (cm)	2,8
<input type="checkbox"/> Objet perdu	<input type="checkbox"/> Non reproduit	Position	4 : au niveau de l'abdomen				

Commune	Roeschwoog	Site	Am Wasserturm	N° sépulture	1024	N° inventaire	2-4
Type	Boucle	Code typologique	B.2b.F.1				
Description	Boucle simple ovale à ardillon droit en fer non damasquiné						
Forme boucle	Ovale	Matériaux boucle	Fer non damasquiné	L. boucle (cm)	2,5	l. boucle (cm)	4,5
Forme ardillon	Droit	Matériaux ardillon	Fer				
Forme plaque		Matériaux plaque		L. plaque (cm)		l. plaque (cm)	
<input type="checkbox"/> Objet perdu	<input type="checkbox"/> Non reproduit	Position	2 : au niveau du bassin				

Commune	Roeschwoog	Site	Am Wasserturm	N° sépulture	1028	N° inventaire	2-10
Type	Plaque dorsale	Code typologique	PD.2b.D4				
Description	Plaque dorsale quadrangulaire à quatre rivets en fer non damasquiné						
Forme boucle		Matériaux boucle		L. boucle (cm)		l. boucle (cm)	
Forme ardillon		Matériaux ardillon					
Forme plaque	Quadrangulaire	Matériaux plaque	Fer	L. plaque (cm)	9,7	l. plaque (cm)	5,2
<input type="checkbox"/> Objet perdu	<input type="checkbox"/> Non reproduit	Position	4 : au niveau de l'abdomen				

Commune	Roeschwoog	Site	Am Wasserturm	N° sépulture	1028	N° inventaire	2-9
Type	Plaque-boucle	Code typologique	PBI.2aM.A3.d16d17f				
Description	Plaque-boucle à languettes repliées à plaque triangulaire à trois rivets, décors filiforme géométrique et fongiforme en fer damasquiné monochrome						
Forme boucle	Indéterminé	Matériaux boucle		L. boucle (cm)		l. boucle (cm)	
Forme ardillon	Non conservé	Matériaux ardillon					
Forme plaque	Triangulaire	Matériaux plaque	Fer damasquiné monochrome (argent)	L. plaque (cm)	6,4	l. plaque (cm)	5
<input type="checkbox"/> Objet perdu	<input type="checkbox"/> Non reproduit	Position	4 : au niveau de l'abdomen				

Commune	Roeschwoog	Site	Am Wasserturm	N° sépulture	1029	N° inventaire	2-4
Type	Boucle	Code typologique	B.2b.F.1				
Description	Boucle simple ovale à ardillon droit en fer non damasquiné						
Forme boucle	Ovale	Matériaux boucle	Fer non damasquiné	L. boucle (cm)	1,4	l. boucle (cm)	2,7
Forme ardillon	Droit	Matériaux ardillon	Fer				
Forme plaque		Matériaux plaque		L. plaque (cm)		l. plaque (cm)	
<input type="checkbox"/> Objet perdu	<input type="checkbox"/> Non reproduit	Position	au sud à hauteur de l'abdomen				

Commune	Vendenheim	Site	Entrepôt Atlas Fly	N° sépulture	0124	N° inventaire	1a
Type	Applique	Code typologique	Aa.1.D.d9				
Description	Applique ajourée quadrangulaire à motifs de traits en métal non ferreux						
Forme boucle		Matériaux boucle		L. boucle (cm)		I. boucle (cm)	
Forme ardillon		Matériaux ardillon					
Forme plaque	Quadrangulaire	Matériaux plaque	Alliage cuivreux	L. plaque (cm)		I. plaque (cm)	
<input type="checkbox"/> Objet perdu	<input checked="" type="checkbox"/> Non reproduit	Position	3 : au niveau du thorax	Associé au scramasaxe			

Commune	Vendenheim	Site	Entrepôt Atlas Fly	N° sépulture	0124	N° inventaire	1b
Type	Applique	Code typologique	Aa.1.D.d9				
Description	Applique ajourée quadrangulaire à motifs de traits en métal non ferreux						
Forme boucle		Matériaux boucle		L. boucle (cm)		I. boucle (cm)	
Forme ardillon		Matériaux ardillon					
Forme plaque	Quadrangulaire	Matériaux plaque	Alliage cuivreux	L. plaque (cm)		I. plaque (cm)	
<input type="checkbox"/> Objet perdu	<input checked="" type="checkbox"/> Non reproduit	Position	3 : au niveau du thorax	Associé au scramasaxe			

Commune	Vendenheim	Site	Entrepôt Atlas Fly	N° sépulture	0124	N° inventaire	4
Type	Plaque-boucle	Code typologique	PBI.2aM.F3.d1d5be				
Description	Plaque-boucle à languettes repliées à plaque linguiforme à trois rivets, fond hachuré et entrelacs à extrémités en têtes zoomorphes en bandes en échelles en fer damasquiné monochrome						
Forme boucle	Ovale	Matériaux boucle	Fer damasquiné monochrome (argent)	L. boucle (cm)	3,6	I. boucle (cm)	6,2
Forme ardillon	Indéterminé	Matériaux ardillon					
Forme plaque	Linguiforme	Matériaux plaque	Fer damasquiné monochrome (argent)	L. plaque (cm)	8,8	I. plaque (cm)	5,2
<input type="checkbox"/> Objet perdu	<input type="checkbox"/> Non reproduit	Position	4 : au niveau de l'abdomen				

Commune	Vendenheim	Site	Entrepôt Atlas Fly	N° sépulture	0124	N° inventaire	5
Type	Contre-plaque	Code typologique	CP.2aM.F3.d1d5be				
Description	Contre-plaque linguiforme à trois rivets, fond hachuré et entrelacs à extrémités à têtes zoomorphes en bandes en échelles en fer damasquiné monochrome						
Forme boucle		Matériaux boucle		L. boucle (cm)		I. boucle (cm)	
Forme ardillon		Matériaux ardillon					
Forme plaque	Linguiforme	Matériaux plaque	Fer damasquiné monochrome (argent)	L. plaque (cm)	7	I. plaque (cm)	5,1
<input type="checkbox"/> Objet perdu	<input type="checkbox"/> Non reproduit	Position	4 : au niveau de l'abdomen				

Commune	Vendenheim	Site	Entrepôt Atlas Fly	N° sépulture	0124	N° inventaire	6
Type	Plaque dorsale	Code typologique	PD.2aM.D4.d1d4be				
Description	Plaque dorsale quadrangulaire à quatre rivets à fond hachuré et entrelacs en bandes en échelles en fer damasquiné monochrome						
Forme boucle		Matériaux boucle		L. boucle (cm)		I. boucle (cm)	
Forme ardillon		Matériaux ardillon					
Forme plaque	Quadrangulaire	Matériaux plaque	Fer damasquiné monochrome (argent)	L. plaque (cm)	5	I. plaque (cm)	5
<input type="checkbox"/> Objet perdu	<input type="checkbox"/> Non reproduit	Position	4 : au niveau de l'abdomen				

Commune	Vendenheim	Site	Entrepôt Atlas Fly	N° sépulture	0124	N° inventaire	7
Type	Applique	Code typologique	Aa.1.D.d9				
Description	Applique ajourée quadrangulaire à motifs de traits en métal non ferreux						
Forme boucle		Matériaux boucle		L. boucle (cm)		I. boucle (cm)	
Forme ardillon		Matériaux ardillon					
Forme plaque	Quadrangulaire	Matériaux plaque	Alliage cuivreux	L. plaque (cm)	3,4	I. plaque (cm)	3,7
<input type="checkbox"/> Objet perdu	<input type="checkbox"/> Non reproduit	Position	4 : au niveau de l'abdomen				

Commune	Vendenheim	Site	Entrepôt Atlas Fly	N° sépulture	0124	N° inventaire	8
Type	Applique	Code typologique	Aa.1.D.d9				
Description	Applique ajourée quadrangulaire à motifs de traits en métal non ferreux						
Forme boucle		Matériaux boucle		L. boucle (cm)		I. boucle (cm)	
Forme ardillon		Matériaux ardillon					
Forme plaque	Quadrangulaire	Matériaux plaque	Alliage cuivreux	L. plaque (cm)	3,5	I. plaque (cm)	3,6
<input type="checkbox"/> Objet perdu	<input type="checkbox"/> Non reproduit	Position	4 : au niveau de l'abdomen				

Commune	Vendenheim	Site	Entrepôt Atlas Fly	N° sépulture	0126	N° inventaire	3
Type	Contre-plaque	Code typologique	CP.2b.A0				
Description	Contre-plaque triangulaire en fer non damasquiné						
Forme boucle		Matériaux boucle		L. boucle (cm)		I. boucle (cm)	
Forme ardillon		Matériaux ardillon					
Forme plaque	Triangulaire	Matériaux plaque		L. plaque (cm)	11	I. plaque (cm)	5,5
<input type="checkbox"/> Objet perdu	<input type="checkbox"/> Non reproduit	Position	2 : au niveau du bassin				

Commune	Vendenheim	Site	Entrepôt Atlas Fly	N° sépulture	0126	N° inventaire	3
Type	Applique	Code typologique	A.2b.A				
Description	Applique pleine triangulaire en fer non damasquiné						
Forme boucle		Matériaux boucle		L. boucle (cm)		I. boucle (cm)	
Forme ardillon		Matériaux ardillon					
Forme plaque	Triangulaire	Matériaux plaque		L. plaque (cm)	4,4	I. plaque (cm)	4,8
<input type="checkbox"/> Objet perdu	<input type="checkbox"/> Non reproduit	Position	15 : remanié				

Commune	Vendenheim	Site	Entrepôt Atlas Fly	N° sépulture	0126	N° inventaire	6
Type	Boucle	Code typologique	B.2b.I				
Description	Boucle simple de forme indéterminée en fer non damasquiné						
Forme boucle	Indéterminé	Matériaux boucle	Fer non damasquiné	L. boucle (cm)		I. boucle (cm)	
Forme ardillon	Non conservé	Matériaux ardillon					
Forme plaque		Matériaux plaque		L. plaque (cm)		I. plaque (cm)	
<input type="checkbox"/> Objet perdu	<input checked="" type="checkbox"/> Non reproduit	Position	15 : remanié				

Commune	Vendenheim	Site	Entrepôt Atlas Fly	N° sépulture	0147	N° inventaire	2.1
Type	Boucle	Code typologique	B.2b.F.1				
Description	Boucle simple ovale à ardillon droit en fer non damasquiné						
Forme boucle	Ovale	Matériaux boucle	Fer non damasquiné	L. boucle (cm)	1,9	I. boucle (cm)	3,6
Forme ardillon	Droit	Matériaux ardillon					
Forme plaque		Matériaux plaque		L. plaque (cm)		I. plaque (cm)	
<input type="checkbox"/> Objet perdu	<input type="checkbox"/> Non reproduit	Position	2 : au niveau du bassin				

Commune	Vendenheim	Site	Entrepôt Atlas Fly	N° sépulture	0550	N° inventaire	12
Type	Applique	Code typologique	Aa.2b.A				
Description	Applique ajourée triangulaire en fer non damasquiné						
Forme boucle		Matériaux boucle		L. boucle (cm)		I. boucle (cm)	
Forme ardillon		Matériaux ardillon					
Forme plaque	Triangulaire	Matériaux plaque		L. plaque (cm)	3,3	I. plaque (cm)	4,9
<input type="checkbox"/> Objet perdu	<input type="checkbox"/> Non reproduit	Position	15 : remanié				

Commune	Vendenheim	Site	Entrepôt Atlas Fly	N° sépulture	0550	N° inventaire	9
Type	Applique	Code typologique	Aa.2b.A				
Description	Applique ajourée triangulaire en fer non damasquiné						
Forme boucle		Matériaux boucle		L. boucle (cm)		I. boucle (cm)	
Forme ardillon		Matériaux ardillon					
Forme plaque	Triangulaire	Matériaux plaque		L. plaque (cm)	3,3	I. plaque (cm)	4,9
<input type="checkbox"/> Objet perdu	<input type="checkbox"/> Non reproduit	Position	15 : remanié				

Commune	Vendenheim	Site	Entrepôt Atlas Fly	N° sépulture	0556	N° inventaire	2
Type	Plaque-boucle	Code typologique	PBI.2aB.Bf3.d0d4f				
Description	Plaque-boucle à languettes repliées à plaque trapézoïdale à contours festonnés à trois rivets, fond plaqué d'argent et entrelacs filiformes en fer damasquiné bichrome						
Forme boucle	Indéterminé	Matériaux boucle		L. boucle (cm)		I. boucle (cm)	
Forme ardillon	Droit	Matériaux ardillon					
Forme plaque	Trapézoïdale	Matériaux plaque	Fer damasquiné bichrome	L. plaque (cm)	7,2	I. plaque (cm)	3
<input type="checkbox"/> Objet perdu	<input type="checkbox"/> Non reproduit	Position	2 : au niveau du bassin				

Commune	Vendenheim	Site	Entrepôt Atlas Fly	N° sépulture	0556	N° inventaire	3
Type	Applique	Code typologique	A.2aB.Bf.d0d4f				
Description	Applique pleine trapézoïdale à contours festonnés à placage d'argent et motifs d'entrelacs filiformes en fer damasquiné bichrome						
Forme boucle		Matériaux boucle		L. boucle (cm)		I. boucle (cm)	
Forme ardillon		Matériaux ardillon					
Forme plaque	Trapézoïdale	Matériaux plaque	Fer damasquiné bichrome	L. plaque (cm)	3	I. plaque (cm)	5,2
<input type="checkbox"/> Objet perdu	<input type="checkbox"/> Non reproduit	Position	2 : au niveau du bassin				

Commune	Vendenheim	Site	Entrepôt Atlas Fly	N° sépulture	0556	N° inventaire	4A
Type	Contre-plaque	Code typologique	CP.2aB.Bfe3.d0d4f				
Description	Contre-plaque trapézoïdale étroites à contours festonnés à trois rivets, fond plaqué d'argent et entrelacs filiformes en fer damasquiné bichrome						
Forme boucle		Matériaux boucle		L. boucle (cm)		I. boucle (cm)	
Forme ardillon		Matériaux ardillon					
Forme plaque	Trapézoïdale	Matériaux plaque	Fer damasquiné bichrome	L. plaque (cm)	8,4	I. plaque (cm)	2,9
<input type="checkbox"/> Objet perdu	<input type="checkbox"/> Non reproduit	Position	4 : au niveau de l'abdomen				

Commune	Vendenheim	Site	Entrepôt Atlas Fly	N° sépulture	0556	N° inventaire	4B
Type	Applique	Code typologique	A.2aB.Bf.d0d4f				
Description	Applique pleine trapézoïdale à contours festonnés à placage d'argent et motifs d'entrelacs filiformes en fer damasquiné bichrome						
Forme boucle		Matériaux boucle		L. boucle (cm)		I. boucle (cm)	
Forme ardillon		Matériaux ardillon					
Forme plaque	Trapézoïdale	Matériaux plaque	Fer damasquiné bichrome	L. plaque (cm)	2,5	I. plaque (cm)	3,6
<input type="checkbox"/> Objet perdu	<input type="checkbox"/> Non reproduit	Position	4 : au niveau de l'abdomen				

Commune	Vendenheim	Site	Entrepôt Atlas Fly	N° sépulture	0556	N° inventaire	4C
Type	Plaque dorsale	Code typologique	PD.2aB.D.d0d3d22f				
Description	Plaque dorsale quadrangulaire à fond plaqué d'argent, points et ocelles et demi-cerclés filiformes en fer damasquiné bichrome						
Forme boucle		Matériaux boucle		L. boucle (cm)		I. boucle (cm)	
Forme ardillon		Matériaux ardillon					
Forme plaque	Quadrangulaire	Matériaux plaque	Fer damasquiné bichrome	L. plaque (cm)	4	I. plaque (cm)	2,6
<input type="checkbox"/> Objet perdu	<input type="checkbox"/> Non reproduit	Position	4 : au niveau de l'abdomen				

Commune	Vendenheim	Site	Entrepôt Atlas Fly	N° sépulture	0557	N° inventaire	1
Type	Boucle	Code typologique	B.2b.F.1				
Description	Boucle simple ovale à ardillon droit en fer non damasquiné						
Forme boucle	Ovale	Matériaux boucle	Fer non damasquiné	L. boucle (cm)	4	I. boucle (cm)	5,3
Forme ardillon	Droit	Matériaux ardillon					
Forme plaque		Matériaux plaque		L. plaque (cm)		I. plaque (cm)	
<input type="checkbox"/> Objet perdu	<input type="checkbox"/> Non reproduit	Position	2 : au niveau du bassin				

Commune	Vendenheim	Site	Entrepôt Atlas Fly	N° sépulture	0558	N° inventaire	1
Type	Boucle	Code typologique	B.2b.F.0				
Description	Boucle simple ovale sans ardillon en fer non damasquiné						
Forme boucle	Ovale	Matériaux boucle	Fer non damasquiné	L. boucle (cm)	3,6	I. boucle (cm)	4,7
Forme ardillon	Non conservé	Matériaux ardillon					
Forme plaque		Matériaux plaque		L. plaque (cm)		I. plaque (cm)	
<input type="checkbox"/> Objet perdu	<input type="checkbox"/> Non reproduit	Position	2 : au niveau du bassin				

Commune	Wasselonne	Site	Wiedbiehl	N° sépulture	0009	N° inventaire	1
Type	Plaque-boucle	Code typologique	PBI.2b.F2				
Description	Plaque-boucle à languettes repliées à plaque linguiforme à deux rivets en fer non damasquiné						
Forme boucle	Ovale	Matériaux boucle	Fer non damasquiné	L. boucle (cm)	3,4	I. boucle (cm)	4,4
Forme ardillon	Aucun	Matériaux ardillon					
Forme plaque	Linguiforme	Matériaux plaque	Fer	L. plaque (cm)	7,4	I. plaque (cm)	3
<input type="checkbox"/> Objet perdu	<input type="checkbox"/> Non reproduit	Position	14 : indéterminé				

Commune	Wasselonne	Site	Wiedbiehl	N° sépulture	0019	N° inventaire	1
Type	Plaque-boucle	Code typologique	M.2aB.Z.PB				
Description	Plaque-boucle de garniture multiple à décor zoomorphe en fer damasquiné bichrome						
Forme boucle	Ovale	Matériaux boucle	Fer damasquiné bichrome	L. boucle (cm)	3	I. boucle (cm)	3,2
Forme ardillon	Non conservé	Matériaux ardillon	Fer				
Forme plaque	Linguiforme	Matériaux plaque	Fer damasquiné bichrome	L. plaque (cm)	3,6	I. plaque (cm)	1,9
<input type="checkbox"/> Objet perdu	<input type="checkbox"/> Non reproduit	Position	14 : indéterminé				

Commune	Wasselonne	Site	Wiedbiehl	N° sépulture	0022	N° inventaire	1
Type	Plaque-boucle	Code typologique	PBn.2b.10				
Description	Plaque-boucle à articulation indéterminée à plaque de forme indéterminée en fer non damasquiné						
Forme boucle	Ovale	Matériaux boucle	Fer non damasquiné	L. boucle (cm)	4	l. boucle (cm)	5
Forme ardillon		Matériaux ardillon					
Forme plaque	Indéterminé	Matériaux plaque		L. plaque (cm)		l. plaque (cm)	
<input type="checkbox"/> Objet perdu	<input type="checkbox"/> Non reproduit	Position	12 : au niveau de la main droite				

Commune	Wasselonne	Site	Wiedbiehl	N° sépulture	0035	N° inventaire	1
Type	Boucle	Code typologique	B.1.F.0				
Description	Boucle simple ovale sans ardillon en métal non ferreux						
Forme boucle	Ovale	Matériaux boucle	Alliage cuivreux	L. boucle (cm)	1,8	l. boucle (cm)	2,6
Forme ardillon	Aucun	Matériaux ardillon					
Forme plaque		Matériaux plaque		L. plaque (cm)		l. plaque (cm)	
<input type="checkbox"/> Objet perdu	<input type="checkbox"/> Non reproduit	Position	3 : au niveau du thorax				

Commune	Wasselonne	Site	Wiedbiehl	N° sépulture	0038a	N° inventaire	1
Type	Plaque-boucle	Code typologique	PBn.2b.A2				
Description	Plaque-boucle à articulation indéterminée à plaque triangulaire à deux rivets en fer non damasquiné						
Forme boucle	Indéterminé	Matériaux boucle		L. boucle (cm)		l. boucle (cm)	
Forme ardillon	Non conservé	Matériaux ardillon					
Forme plaque	Triangulaire	Matériaux plaque	Fer	L. plaque (cm)	2,8	l. plaque (cm)	6,7
<input type="checkbox"/> Objet perdu	<input type="checkbox"/> Non reproduit	Position	2 : au niveau du bassin				

Commune	Wasselonne	Site	Wiedbiehl	N° sépulture	0038a	N° inventaire	2
Type	Applique	Code typologique	A.1.Bf.d16				
Description	Applique pleine trapézoïdale à contours festonnés et motifs géométriques en métal non ferreux						
Forme boucle		Matériaux boucle		L. boucle (cm)		l. boucle (cm)	
Forme ardillon		Matériaux ardillon					
Forme plaque	Trapézoïdale	Matériaux plaque	Alliage cuivreux	L. plaque (cm)	3,4	l. plaque (cm)	2,6
<input type="checkbox"/> Objet perdu	<input type="checkbox"/> Non reproduit	Position	5 : le long de la jambe gauche				

Commune	Wasselonne	Site	Wiedbiehl	N° sépulture	0042	N° inventaire	1
Type	Plaque-boucle	Code typologique	PBI.2b.A0				
Description	Plaque-boucle à languettes repliées à plaque triangulaire en fer non damasquiné						
Forme boucle	Ronde	Matériaux boucle	Fer non damasquiné	L. boucle (cm)	2,6	l. boucle (cm)	2,8
Forme ardillon	Aucun	Matériaux ardillon					
Forme plaque	Triangulaire	Matériaux plaque	Fer	L. plaque (cm)	7,6	l. plaque (cm)	3,5
<input type="checkbox"/> Objet perdu	<input type="checkbox"/> Non reproduit	Position	2 : au niveau du bassin				

Commune	Wasselonne	Site	Wiedbiehl	N° sépulture	0062	N° inventaire	1
Type	Boucle	Code typologique	B.1.F.7				
Description	Boucle simple ovale à ardillon droit en métal non ferreux						
Forme boucle	Ovale	Matériaux boucle	Alliage cuivreux	L. boucle (cm)	2,2	l. boucle (cm)	3,6
Forme ardillon	Droit	Matériaux ardillon	Alliage cuivreux				
Forme plaque		Matériaux plaque		L. plaque (cm)		l. plaque (cm)	
<input type="checkbox"/> Objet perdu	<input type="checkbox"/> Non reproduit	Position	4 : au niveau de l'abdomen				

Commune	Wasselonne	Site	Wiedbiehl	N° sépulture	0086	N° inventaire	1
Type	Contre-plaque	Code typologique	CP.2aM.Bf3.d0d18bpo				
Description	Contre-plaque trapézoïdale à contours festonnés à trois rivets, fond plaqué d'argent et vanneries en bandes pointillées en fer damasquiné monochrome						
Forme boucle		Matériaux boucle		L. boucle (cm)		l. boucle (cm)	
Forme ardillon		Matériaux ardillon					
Forme plaque	Trapézoïdale	Matériaux plaque	Fer damasquiné monochrome (argent)	L. plaque (cm)	4,4	l. plaque (cm)	2,2
<input type="checkbox"/> Objet perdu	<input type="checkbox"/> Non reproduit	Position	14 : indéterminé				

Commune	Wasselonne	Site	Wiedbiehl	N° sépulture	0099	N° inventaire	1
Type	Boucle	Code typologique	B.2b.C.0				
Description	Boucle simple ronde sans ardillon en fer non damasquiné						
Forme boucle	Ronde	Matériaux boucle	Fer non damasquiné	L. boucle (cm)	3,4	l. boucle (cm)	4
Forme ardillon	Aucun	Matériaux ardillon					
Forme plaque		Matériaux plaque		L. plaque (cm)		l. plaque (cm)	
<input type="checkbox"/> Objet perdu	<input type="checkbox"/> Non reproduit	Position	2 : au niveau du bassin				

Commune	Wasselonne	Site	Wiedbiehl	N° sépulture	0100	N° inventaire	1
Type	Plaque-boucle	Code typologique	PBC.1.Bfb3				
Description	Plaque-boucle à charnière trapézoïdale à contours festonnés et bords biseautés et trois rivets en métal non ferreux						
Forme boucle	Ovale	Matériaux boucle	Alliage cuivreux	L. boucle (cm)	3,4	l. boucle (cm)	2,2
Forme ardillon	Base incrustée	Matériaux ardillon	Alliage cuivreux				
Forme plaque	Trapézoïdale	Matériaux plaque	Alliage cuivreux	L. plaque (cm)	4,8	l. plaque (cm)	2,2
<input type="checkbox"/> Objet perdu	<input type="checkbox"/> Non reproduit	Position	2 : au niveau du bassin				

Commune	Wasselonne	Site	Wiedbiehl	N° sépulture	0100	N° inventaire	2
Type	Applique	Code typologique	A.1.Bf				
Description	Applique pleine trapézoïdale à contours festonnés en métal non ferreux						
Forme boucle		Matériaux boucle		L. boucle (cm)		l. boucle (cm)	
Forme ardillon		Matériaux ardillon					
Forme plaque	Trapézoïdale	Matériaux plaque	Alliage cuivreux	L. plaque (cm)	1,9	l. plaque (cm)	3
<input type="checkbox"/> Objet perdu	<input type="checkbox"/> Non reproduit	Position	4 : au niveau de l'abdomen				

Commune	Wasselonne	Site	Wiedbiehl	N° sépulture	0100	N° inventaire	3
Type	Applique	Code typologique	A.1.Bf.d16				
Description	Applique pleine trapézoïdale à contours festonnés et motifs géométriques en métal non ferreux						
Forme boucle		Matériaux boucle		L. boucle (cm)		l. boucle (cm)	
Forme ardillon		Matériaux ardillon					
Forme plaque	Trapézoïdale	Matériaux plaque	Alliage cuivreux	L. plaque (cm)	2	l. plaque (cm)	3
<input type="checkbox"/> Objet perdu	<input type="checkbox"/> Non reproduit	Position	4 : au niveau de l'abdomen				

Commune Site N° sépulture N° inventaire

Type Code typologique

Description

Forme boucle Matériaux boucle L. boucle (cm) l. boucle (cm)

Forme ardillon Matériaux ardillon

Forme plaque Matériaux plaque L. plaque (cm) l. plaque (cm)

Objet perdu Non reproduit Position

Commune Site N° sépulture N° inventaire

Type Code typologique

Description

Forme boucle Matériaux boucle L. boucle (cm) l. boucle (cm)

Forme ardillon Matériaux ardillon

Forme plaque Matériaux plaque L. plaque (cm) l. plaque (cm)

Objet perdu Non reproduit Position

Commune Site N° sépulture N° inventaire

Type Code typologique

Description

Forme boucle Matériaux boucle L. boucle (cm) l. boucle (cm)

Forme ardillon Matériaux ardillon

Forme plaque Matériaux plaque L. plaque (cm) l. plaque (cm)

Objet perdu Non reproduit Position

Commune Site N° sépulture N° inventaire

Type Code typologique

Description

Forme boucle Matériaux boucle L. boucle (cm) l. boucle (cm)

Forme ardillon Matériaux ardillon

Forme plaque Matériaux plaque L. plaque (cm) l. plaque (cm)

Objet perdu Non reproduit Position

Commune Site N° sépulture N° inventaire

Type Code typologique

Description

Forme boucle Matériaux boucle L. boucle (cm) l. boucle (cm)

Forme ardillon

Forme plaque Matériaux plaque L. plaque (cm) l. plaque (cm)

Objet perdu Non reproduit Position

Commune Site N° sépulture N° inventaire

Type Code typologique

Description

Forme boucle Matériaux boucle L. boucle (cm) l. boucle (cm)

Forme ardillon Matériaux ardillon

Forme plaque Matériaux plaque L. plaque (cm) l. plaque (cm)

Objet perdu Non reproduit Position

Thomas FISCHBACH



Les garnitures de ceintures du haut Moyen Âge (V^e-X^e siècles) en contexte funéraire dans le sud du Rhin supérieur



Cette étude porte sur les garnitures de ceintures du haut Moyen Âge découvertes en contexte funéraire dans le sud du Rhin supérieur. En s'appuyant sur 40 sites, 1374 sépultures et 2370 objets, trois axes ont été abordés : la typo-chronologie, l'étude de la position des objets dans les sépultures et le rapport de ces objets au sexe et/ou au genre du défunt. Par ces trois axes, il a été possible de questionner le rôle de la ceinture dans les pratiques funéraires, mais aussi leurs aspects symboliques, culturels et sociaux. L'apport de datations radiocarbones a permis de proposer une typo-chronologie qui dépasse la limite généralement retenue qui se situe dans la première moitié du VIII^e siècle. L'analyse des positions des objets a permis de mettre en évidence une pratique particulière qui consiste à déposer la ceinture sur les jambes du défunt. Enfin, l'étude du lien entre les garnitures de ceintures et le sexe et/ou le genre du défunt a mis en évidence de possibles influences d'outre-Rhin.

Mots clés : haut Moyen Âge, sépultures, ceintures, pratiques funéraires, Rhin supérieur.

Diese Studie konzentriert sich auf Gürtelgarnituren aus dem frühen Mittelalter, die in einem Bestattungskontext am südlichen Oberrhein entdeckt wurden. Auf der Grundlage von 40 Stätten, 1374 Bestattungen und 2370 Objekten werden drei Achsen behandelt: die Typochronologie, die Untersuchung der Position der Objekte in den Bestattungen und die Beziehung dieser Objekte zum Geschlecht und/oder zum Gender der Verstorbenen. Durch diese drei Achsen war es möglich, die Rolle des Gürtels bei Bestattungspraktiken, aber auch ihre symbolischen, kulturellen und sozialen Aspekte zu hinterfragen. Der Beitrag der Radiokohlenstoffdatierung hat es möglich gemacht, eine Typochronologie vorzuschlagen, die über die allgemein akzeptierte Grenze der ersten Hälfte des 8. Jahrhunderts. Die Analyse der Positionen der Objekte hat es ermöglicht, eine besondere Praxis hervorzuheben, die darin besteht, den Gürtel auf die Beine des Verstorbenen zu legen. Die Untersuchung des Zusammenhangs zwischen dem Gürtelbesatz und dem Geschlecht und/oder dem Gender des Verstorbenen ergab schließlich mögliche Einflüsse von jenseits des Rheins.

Schlagworte: frühen Mittelalter, Graben, Gürtel, Bestattungspraktiken, Oberrhein.

UNIVERSITÉ DE STRASBOURG
ALBERT-LUDWIGS-UNIVERSITÄT FREIBURG



Université
franco-allemande
Deutsch-Französische
Hochschule

**ÉCOLE DOCTORALE SCIENCES HUMAINES ET SOCIALES-PERSPECTIVES
EUROPÉENNES**

UMR7044 ARCHIMEDE

THÈSE présentée par :

Thomas FISCHBACH

Soutenue le 22 décembre 2020

pour obtenir le grade de : **Docteur de l'université de Strasbourg et de l'Albert-Ludwigs-Universität Freiburg**

Discipline/ Spécialité : Archéologie

**Les garnitures de ceintures du haut Moyen-
Âge (V^e-X^e siècles) en contexte funéraire dans
le sud du Rhin supérieur**

Volume 3 : Catalogue des sites et des sépultures

THÈSE dirigée par :

M. WIRBELAUER Eckhard

Professeur, université de Strasbourg

M. BRATHER Sebastian

Professeur, Albert-Ludwigs-Universität Freiburg

RAPPORTEURS :

M. DIERKENS Alain

Professeur émérite, Université Libre de Bruxelles

Mme. PEYTREMANN Edith

Ingénieure de recherche HDR, Inrap

AUTRES MEMBRES DU JURY :

M. HUTH Christoph

Professeur, Albert-Ludwigs-Universität Freiburg

M. STROTH Fabian

Professeur, Albert-Ludwigs-Universität Freiburg

Table des matières

Catalogue des sites	7
Achenheim «Lotissement La Prairie»	8
Artzenheim «Lotissement les Violettes»	8
Bâle «Bernerring»	8
Bâle «Gotterbarmweg»	8
Bâle «Kleinhüningen».....	9
Bischoffingen «Biegerten»	9
Buggingen «Weckersgraben»	9
Didenheim «ZAC des Collines»	9
Eckwersheim «Burgwegs Links»	10
Eichstetten am Kaiserstuhl «Wannenberg».....	10
Emmendingen «Schlossberg»	10
Durmertsheim «Im Eck»	10
Geispolsheim «Schwobenfeld»	11
Hégenheim «45 rue de Hésingue»	11
Endingen am Kaiserstuhl «Diel-Burg»	11
Erstein «Untergasse».....	11
Ichtratzheim «ZAC Niederfeld»	12
Iffezheim «Hardstrasse».....	12
Illfurth «Buergelen/Hasenrain».....	12
Illkirch-Graffenstaden «Colonne».....	12
Kolbsheim «Vogeseblick»	13
Lutter «Obersaage».....	13
Matzenheim «Bodengewann»	13
Mengen «Mengener Brücke».....	13
Neuenburg am Rhein «Grissheim».....	14
Merdingen «Hütstel/Schönberg»	14
Merxheim «Obere Reben»	14
Munzingen «Waldkinzig»	14
Niedernai «Kirchbuehl».....	15
Odratzheim «Sandgrube»	15
Opfingen «Katzensteig».....	15
Osthouse «Galgen»	15
Réguisheim «Oberfeld/Grossfeld»	16
Roeschwoog «Am Wasserturm»	16
Sausheim «31 rue des vergers».....	16
Pfulgriesheim «Krautplaetzle»	16
Sélestat «Nouvelle Bibliothèque Humaniste»	17
Vendenheim «Entrepôt Atlas-Fly».....	17
Wasselonne «Wiedbiehl».....	17
Wyhl am Kaiserstuhl «Leiselheimer Kreuz».....	17
Catalogue des sépultures	21
Achenheim «Lotissement la Prairie»	22
Artzenheim «Lotissement les violettes».....	22
Bâle «Bernerring»	25
Bâle «Gotterbarmweg»	34
Bâle «Kleinhüningen».....	37
Bâle «Bernerring»	54
Bischoffingen «Biegerten»	67
Buggingen «Weckersgraben»	73
Didenheim «ZAC des Collines»	76
Durmertsheim «Im Eck»	77
Eckwersheim «Burgweg Links».....	79
Eichstetten am Kaiserstuhl «Wannenberg».....	88
Emmendingen «Schlossberg»	139
Endingen am Kaiserstuhl «Diel-Burg»	140
Erstein «Untergasse».....	161

Geispolsheim «Schwobenfeld»	161
Hégenheim «45 rue de Hésingue»	162
Ichtratzheim «ZAC Niederfeld»	169
Iffezheim «Hardstrasse»	170
Illfurth «Buergele/Hasenrain»	173
Illkirch-Graffenstaden «Colonne»	212
Kolbsheim «Vogeseblick»	213
Lutter «Obersaage»	214
Matzenheim «Bodengewann»	215
Mengen «Mengener Brücke»	219
Merdingen «Hütstel/Schönberg»	359
Merxheim «Obere Reben»	382
Munzingen «Waldkinzig»	399
Neuenburg am Rhein «Grissheim»	426
Niedernai «Kirchbuehl»	429
Odratzheim «Sandgrube»	432
Opfingen «Katzensteig»	451
Osthouse «Galgen»	452
Pfulgriesheim «Krautplaetzle»	454
Réguisheim «Oberfeld/Grossfeld»	455
Roeschwoog «Am Wasserturm»	456
Sausheim «31 rue des vergers»	463
Sélestat «Nouvelle Bibliothèque Humaniste»	464
Vendenheim «Entrepôt Atlas-Fly»	465
Wasselonne «Wiedbiehl»	475
Wyhl am Kaiserstuhl «Leiselheimer Kreuz»	479

Catalogue des sites

Commune	Achenheim	Site	Lotissement "La Prairie"		
Dpt./Lkr./Kt.	Bas-Rhin	Pays	France	Code site	ACHE N° inv. 14
Surface explorée (en m ²)	870	Année de fouille	2015	Limites atteintes	ouest
Datation la plus ancienne	Néolithique		Datation la plus récente Mérovingien		
Début haut Moyen Âge	600	Fin haut Moyen Âge		700	
Nombre de sépultures	13	Nombre d'individus			
Nombre de tombes à ceintures	1	Nombre de garnitures 1			
Bibliographie			Remarques		
Chenal 2017					

Commune	Artzenheim	Site	Lotissement Les violettes		
Dpt./Lkr./Kt.	Haut-Rhin	Pays	France	Code site	ARTZ N° inv. 30
Surface explorée (en m ²)	2000	Année de fouille	2012	Limites atteintes	ouest, sud
Datation la plus ancienne	Âge du Bronze		Datation la plus récente Carolingien		
Début haut Moyen Âge	600/610		Fin haut Moyen Âge 860/870		
Nombre de sépultures	47	Nombre d'individus 48			
Nombre de tombes à ceintures	10	Nombre de garnitures 34			
Bibliographie			Remarques		
Barrand-Emam et al. 2013			Datation C14 réalisées sur tous les individus		

Commune	Bâle	Site	Bernerring		
Dpt./Lkr./Kt.	Bâle-Ville	Pays	Suisse	Code site	BALBE N° inv. 39
Surface explorée (en m ²)	1350	Année de fouille	1931	Limites atteintes	nord-ouest, sud-est
Datation la plus ancienne	Mérovingien		Datation la plus récente Mérovingien		
Début haut Moyen Âge		Fin haut Moyen Âge			
Nombre de sépultures	43	Nombre d'individus 45			
Nombre de tombes à ceintures	26	Nombre de garnitures 35			
Bibliographie			Remarques		
Martin 1976					

Commune	Bâle	Site	Gotterbarmweg		
Dpt./Lkr./Kt.	Bâle-Ville	Pays	Suisse	Code site	BALGO N° inv. 38
Surface explorée (en m ²)		Année de fouille	1915-1916	Limites atteintes	nord, est
Datation la plus ancienne	Mérovingien		Datation la plus récente Mérovingien		
Début haut Moyen Âge	400	Fin haut Moyen Âge		600	
Nombre de sépultures	34	Nombre d'individus			
Nombre de tombes à ceintures	9	Nombre de garnitures 9			
Bibliographie			Remarques		
Lehmann 2014					

Commune	Bâle	Site	Kleinhüningen		
Dpt./Lkr./Kt.	Bâle-Ville	Pays	Suisse	Code site	BALKL N° inv. 40
Surface explorée (en m ²)		Année de fouille	1852-1934	Limites atteintes	sud-est
Datation la plus ancienne	Âge du Bronze		Datation la plus récente Mérovingien		
Début haut Moyen Âge	450 env.		Fin haut Moyen Âge 700/710		
Nombre de sépultures	261	Nombre d'individus 274			
Nombre de tombes à ceintures	89	Nombre de garnitures 117			
Bibliographie			Remarques		
Giesler-Müller 1992					

Commune	Bischoffingen	Site	Biegerten		
Dpt./Lkr./Kt.	Breisgau-Hochscharzwald	Pays	Allemagne	Code site	BISCH N° inv. 1
Surface explorée (en m ²)		Année de fouille	1965-1976	Limites atteintes	nord, nord/ouest
Datation la plus ancienne	Néolithique		Datation la plus récente Mérovingien		
Début haut Moyen Âge	500/600		Fin haut Moyen Âge 700		
Nombre de sépultures	43	Nombre d'individus 45			
Nombre de tombes à ceintures	19	Nombre de garnitures 35			
Bibliographie			Remarques		
Struck 1985					

Commune	Buggingen	Site	Weckersgraben		
Dpt./Lkr./Kt.	Breisgau-Hochscharzwald	Pays	Allemagne	Code site	BUGGI N° inv. 2
Surface explorée (en m ²)	2500	Année de fouille	1973	Limites atteintes	sud, nord
Datation la plus ancienne	Néolithique		Datation la plus récente Mérovingien		
Début haut Moyen Âge	600/650		Fin haut Moyen Âge 700		
Nombre de sépultures	53	Nombre d'individus 59			
Nombre de tombes à ceintures	8	Nombre de garnitures 27			
Bibliographie			Remarques		
Jansen 2003					

Commune	Didenheim	Site	ZAC des Collines		
Dpt./Lkr./Kt.	Haut-Rhin	Pays	France	Code site	DIDE N° inv. 31
Surface explorée (en m ²)	5600	Année de fouille	2008	Limites atteintes	nord, sud, est, ouest
Datation la plus ancienne	Néolithique		Datation la plus récente Haut Moyen âge		
Début haut Moyen Âge	540	Fin haut Moyen Âge		670	
Nombre de sépultures	8	Nombre d'individus 10			
Nombre de tombes à ceintures	5	Nombre de garnitures 10			
Bibliographie			Remarques		
Mamie, Mauduit 2009					

Commune	Durmershheim	Site	Im Eck
Dpt./Lkr./Kt.	Rastatt	Pays	Allemagne
		Code site	DURM
		N° inv.	12
Surface explorée (en m ²)	360	Année de fouille	1959
		Limites atteintes	
Datation la plus ancienne	Mérovingien	Datation la plus récente	Mérovingien
Début haut Moyen Âge	550	Fin haut Moyen Âge	650
Nombre de sépultures	46	Nombre d'individus	43
Nombre de tombes à ceintures	5	Nombre de garnitures	5
Bibliographie	Remarques		
Pape 1994	57 tombes recensées, 46 fouillées		

Commune	Eckwersheim	Site	Burgweg Links
Dpt./Lkr./Kt.	Bas-Rhin	Pays	France
		Code site	ECKW
		N° inv.	15
Surface explorée (en m ²)	14000	Année de fouille	2010
		Limites atteintes	nord, sud, est, ouest
Datation la plus ancienne	Michelbsberg	Datation la plus récente	Mérovingien
Début haut Moyen Âge	570	Fin haut Moyen Âge	700
Nombre de sépultures	36	Nombre d'individus	37
Nombre de tombes à ceintures	28	Nombre de garnitures	60
Bibliographie	Remarques		
Châtelet 2018			

Commune	Eichstetten am Kaiserstuhl	Site	Wannenberg
Dpt./Lkr./Kt.	Breisgau-Hochschwarzwald	Pays	Allemagne
		Code site	EICHS
		N° inv.	3
Surface explorée (en m ²)		Année de fouille	1975
		Limites atteintes	nord, sud, est, ouest
Datation la plus ancienne	Mérovingien	Datation la plus récente	Mérovingien
Début haut Moyen Âge	490/500	Fin haut Moyen Âge	680/700
Nombre de sépultures	281	Nombre d'individus	
Nombre de tombes à ceintures	153	Nombre de garnitures	289
Bibliographie	Remarques		
Sasse 2001			

Commune	Emmendingen	Site	Schlossberg
Dpt./Lkr./Kt.	Emmendingen	Pays	Allemagne
		Code site	EMME
		N° inv.	7
Surface explorée (en m ²)		Année de fouille	1960
		Limites atteintes	
Datation la plus ancienne	Mérovingien	Datation la plus récente	Mérovingien
Début haut Moyen Âge		Fin haut Moyen Âge	
Nombre de sépultures	1	Nombre d'individus	1
Nombre de tombes à ceintures	1	Nombre de garnitures	2
Bibliographie	Remarques		
Fingerlin 1975	Tombe découverte pendant la construction d'une canalisation		

Commune	Endingen am Kaiserstuhl	Site	Diel-Burg
Dpt./Lkr./Kt.	Emmendingen	Pays	Allemagne
		Code site	ENDI
		N° inv.	8
Surface explorée (en m ²)	20000	Année de fouille	1972
		Limites atteintes	nord, est, ouest
Datation la plus ancienne	Âge du Bronze final	Datation la plus récente	Mérovingien
Début haut Moyen Âge	565-590/600	Fin haut Moyen Âge	680 et au-delà
Nombre de sépultures	188	Nombre d'individus	195
Nombre de tombes à ceintures	64	Nombre de garnitures	98
Bibliographie	Remarques		
Theune-Grosskopf 1989			

Commune	Erstein	Site	Untergasse
Dpt./Lkr./Kt.	Bas-Rhin	Pays	France
		Code site	ERST
		N° inv.	16
Surface explorée (en m ²)	14000	Année de fouille	2016
		Limites atteintes	ouest, est, sud
Datation la plus ancienne	Âge du Fer	Datation la plus récente	XIIIe siècle
Début haut Moyen Âge	650	Fin haut Moyen Âge	1020
Nombre de sépultures	150	Nombre d'individus	150
Nombre de tombes à ceintures	1	Nombre de garnitures	1
Bibliographie	Remarques		
Abert 2017, Abert A paraître			

Commune	Geispolsheim	Site	Schwobenfeld
Dpt./Lkr./Kt.	Bas-Rhin	Pays	France
		Code site	GEIS
		N° inv.	17
Surface explorée (en m ²)	39750	Année de fouille	2008-2009
		Limites atteintes	toutes
Datation la plus ancienne	Néolithique	Datation la plus récente	Première Guerre Mondiale
Début haut Moyen Âge	600	Fin haut Moyen Âge	700
Nombre de sépultures	3	Nombre d'individus	3
Nombre de tombes à ceintures	1	Nombre de garnitures	7
Bibliographie	Remarques		
Landolt et al. 2013			

Commune	Hégenheim	Site	45 rue de Hésingue
Dpt./Lkr./Kt.	Haut-Rhin	Pays	France
		Code site	HEGE
		N° inv.	32
Surface explorée (en m ²)	1200	Année de fouille	2004
		Limites atteintes	
Datation la plus ancienne	Campaniforme	Datation la plus récente	Mérovingien
Début haut Moyen Âge	550	Fin haut Moyen Âge	650
Nombre de sépultures	41	Nombre d'individus	30
Nombre de tombes à ceintures	22	Nombre de garnitures	52
Bibliographie	Remarques		
Billoin 2007, Billoin et al. 2008			

Commune	Ichtratzheim	Site	ZAC Niederfeld
Dpt./Lkr./Kt.	Bas-Rhin	Pays	France
		Code site	ICHT
		N° inv.	18
Surface explorée (en m ²)	1000	Année de fouille	2011
		Limites atteintes	nord, ouest
Datation la plus ancienne	Âge du bronze	Datation la plus récente	Carolingien
Début haut Moyen Âge	575	Fin haut Moyen Âge	1000
Nombre de sépultures	55	Nombre d'individus	55
Nombre de tombes à ceintures	4	Nombre de garnitures	5
Bibliographie	Remarques		
Fossurier 2013			

Commune	Iffezheim	Site	Hardstrasse
Dpt./Lkr./Kt.	Rastatt	Pays	Allemagne
		Code site	IFFE
		N° inv.	13
Surface explorée (en m ²)		Année de fouille	1925-1992
		Limites atteintes	est, ouest
Datation la plus ancienne	Mérovingien	Datation la plus récente	Mérovingien
Début haut Moyen Âge	570	Fin haut Moyen Âge	700
Nombre de sépultures	34	Nombre d'individus	
Nombre de tombes à ceintures	8	Nombre de garnitures	20
Bibliographie	Remarques		
Pape 1996			

Commune	Illfurth	Site	Buergelen/Hasenrain
Dpt./Lkr./Kt.	Haut-Rhin	Pays	France
		Code site	ILLFU
		N° inv.	33
Surface explorée (en m ²)		Année de fouille	2005-2015-201
		Limites atteintes	ouest, nord et est
Datation la plus ancienne	Hallstatt D1	Datation la plus récente	Mérovingien
Début haut Moyen Âge	570	Fin haut Moyen Âge	700
Nombre de sépultures	248	Nombre d'individus	252
Nombre de tombes à ceintures	117	Nombre de garnitures	203
Bibliographie	Remarques		
Roth-Zehner, Cartier 2007 ; Mauduit et al. 2016b ; Barrand-Emam A paraître (a)			

Commune	Illkirch-Graffenstaden	Site	Colonne
Dpt./Lkr./Kt.	Bas-Rhin	Pays	France
		Code site	ILLKI
		N° inv.	19
Surface explorée (en m ²)	1292	Année de fouille	1996-1997
		Limites atteintes	
Datation la plus ancienne	Mérovingien	Datation la plus récente	Mérovingien
Début haut Moyen Âge	600	Fin haut Moyen Âge	700
Nombre de sépultures	31	Nombre d'individus	
Nombre de tombes à ceintures	3	Nombre de garnitures	9
Bibliographie	Remarques		
Baudoux et al. 1997			

Commune	Kolbsheim	Site	Vogeseblick
Dpt./Lkr./Kt.	Bas-Rhin	Pays	France
		Code site	KOLB
		N° inv.	20
Surface explorée (en m ²)	29900	Année de fouille	2010
		Limites atteintes	nord, est, ouest
Datation la plus ancienne	Rubané	Datation la plus récente	Grande Guerre
Début haut Moyen Âge	520/530	Fin haut Moyen Âge	710/720
Nombre de sépultures	21	Nombre d'individus	24
Nombre de tombes à ceintures	4	Nombre de garnitures	4
Bibliographie	Remarques		
Denaire et al. 2013			

Commune	Lutter	Site	Obersaage
Dpt./Lkr./Kt.	Haut-Rhin	Pays	France
		Code site	LUTT
		N° inv.	34
Surface explorée (en m ²)		Année de fouille	1975-1976
		Limites atteintes	
Datation la plus ancienne	Mérovingien	Datation la plus récente	Mérovingien
Début haut Moyen Âge		Fin haut Moyen Âge	
Nombre de sépultures	18	Nombre d'individus	
Nombre de tombes à ceintures	2	Nombre de garnitures	4
Bibliographie	Remarques		
Schweitzer, 1975/1976 ; Schweitzer 1976			

Commune	Matzenheim	Site	Bodengewann
Dpt./Lkr./Kt.	Bas-Rhin	Pays	France
		Code site	MATZ
		N° inv.	21
Surface explorée (en m ²)	1040	Année de fouille	2006
		Limites atteintes	nord/est, sud/ouest
Datation la plus ancienne	Néolithique	Datation la plus récente	Mérovingien
Début haut Moyen Âge	520/530	Fin haut Moyen Âge	590/600
Nombre de sépultures	32	Nombre d'individus	32
Nombre de tombes à ceintures	11	Nombre de garnitures	12
Bibliographie	Remarques		
Châtelet 2009b			

Commune	Mengen	Site	Mengener Brücke
Dpt./Lkr./Kt.	Breisgau-Hochschwarzwald	Pays	Allemagne
		Code site	MENG
		N° inv.	4
Surface explorée (en m ²)	19200	Année de fouille	1826-1973
		Limites atteintes	nord, est, ouest
Datation la plus ancienne	Mérovingien	Datation la plus récente	Mérovingien
Début haut Moyen Âge	480	Fin haut Moyen Âge	710
Nombre de sépultures	936	Nombre d'individus	
Nombre de tombes à ceintures	421	Nombre de garnitures	741
Bibliographie	Remarques		
Walter 2008			

Commune	Merdingen	Site	Hütstel/Schönberg
Dpt./Lkr./Kt.	Breisgau-Hochschwarzwald	Pays	Allemagne
		Code site	MERD
		N° inv.	5
Surface explorée (en m ²)	6000	Année de fouille	1954-1955
		Limites atteintes	sud, ouest
Datation la plus ancienne	Hallstatt C	Datation la plus récente	Mérovingien
Début haut Moyen Âge	fin VIe	Fin haut Moyen Âge	650-700
Nombre de sépultures	278	Nombre d'individus	291
Nombre de tombes à ceintures	70	Nombre de garnitures	115
Bibliographie	Remarques		
Fingerlin 1971			

Commune	Merxheim	Site	Obere Reben
Dpt./Lkr./Kt.	Haut-Rhin	Pays	France
		Code site	MERX
		N° inv.	35
Surface explorée (en m ²)	5000	Année de fouille	2014-2015
		Limites atteintes	sud, est, ouest
Datation la plus ancienne	Mésolithique	Datation la plus récente	Carolingien
Début haut Moyen Âge	500	Fin haut Moyen Âge	960
Nombre de sépultures	91	Nombre d'individus	94
Nombre de tombes à ceintures	49	Nombre de garnitures	105
Bibliographie	Remarques		
Barrand-Emam à paraître (b) ; Mauduit et al. 2016a			

Commune	Munzingen	Site	Waldkinzig
Dpt./Lkr./Kt.	Freiburg i. Breisgau	Pays	Allemagne
		Code site	MUNZ
		N° inv.	10
Surface explorée (en m ²)		Année de fouille	1960
		Limites atteintes	ouest, est?
Datation la plus ancienne	Néolithique	Datation la plus récente	Mérovingien
Début haut Moyen Âge	625/650	Fin haut Moyen Âge	700/720
Nombre de sépultures	229	Nombre d'individus	255
Nombre de tombes à ceintures	81	Nombre de garnitures	113
Bibliographie	Remarques		
Groove, Burger-Heinrich 2001			

Commune	Neuenburg am Rhein	Site	Grissheim
Dpt./Lkr./Kt.	Breisgau-Hochschwarzwald	Pays	Allemagne
		Code site	NEUE
		N° inv.	6
Surface explorée (en m ²)		Année de fouille	1850-1972
		Limites atteintes	nord, est
Datation la plus ancienne	Mérovingien	Datation la plus récente	Mérovingien
Début haut Moyen Âge		Fin haut Moyen Âge	
Nombre de sépultures	83	Nombre d'individus	
Nombre de tombes à ceintures	10	Nombre de garnitures	23
Bibliographie	Remarques		
Struck 1984	Plus de 200 tombes découvertes depuis 1850, ensembles complets connus pour 83 d'entre-elles		

Commune	Niedernai	Site	Kirchbuehl
Dpt./Lkr./Kt.	Bas-Rhin	Pays	France
		Code site	NIEDE
		N° inv.	22
Surface explorée (en m ²)	2600	Année de fouille	1995
		Limites atteintes	nord, est (sud?)
Datation la plus ancienne	Mérovingien	Datation la plus récente	Mérovingien
Début haut Moyen Âge	400	Fin haut Moyen Âge	600
Nombre de sépultures	32	Nombre d'individus	33
Nombre de tombes à ceintures	9	Nombre de garnitures	9
Bibliographie	Remarques		
Zehnacker 1996 ; Schnitzler 1997			

Commune	Odratzheim	Site	Sandgrube
Dpt./Lkr./Kt.	Bas-Rhin	Pays	France
		Code site	ODRA
		N° inv.	23
Surface explorée (en m ²)	5000	Année de fouille	2010
		Limites atteintes	aucune
Datation la plus ancienne	Protohistoire	Datation la plus récente	Mérovingien
Début haut Moyen Âge	470	Fin haut Moyen Âge	965
Nombre de sépultures	119	Nombre d'individus	127
Nombre de tombes à ceintures	58	Nombre de garnitures	83
Bibliographie	Remarques		
Koziol 2012	149 tombes mais 119 fouillées		

Commune	Opfingen	Site	Katzensteig
Dpt./Lkr./Kt.	Freiburg i. Breisgau	Pays	Allemagne
		Code site	OPFI
		N° inv.	11
Surface explorée (en m ²)		Année de fouille	1990
		Limites atteintes	
Datation la plus ancienne	Protoméovingien	Datation la plus récente	Protoméovingien
Début haut Moyen Âge	450	Fin haut Moyen Âge	500
Nombre de sépultures	1	Nombre d'individus	
Nombre de tombes à ceintures	1	Nombre de garnitures	1
Bibliographie	Remarques		
Bücker, Hoepfer 1993	sépulture isolée		

Commune	Osthouse	Site	Galgen
Dpt./Lkr./Kt.	Bas-Rhin	Pays	France
		Code site	OSTH
		N° inv.	24
Surface explorée (en m ²)	714	Année de fouille	2006
		Limites atteintes	nord/est, sud/ouest
Datation la plus ancienne	Indéterminée	Datation la plus récente	Mérovingien
Début haut Moyen Âge	570/590	Fin haut Moyen Âge	650
Nombre de sépultures	16	Nombre d'individus	16
Nombre de tombes à ceintures	8	Nombre de garnitures	14
Bibliographie	Remarques		
Châtelet 2009b			

Commune	Pfulgriesheim	Site	Krautplaetzle
Dpt./Lkr./Kt.	Bas-Rhin	Pays	France
		Code site	PFUL
		N° inv.	25
Surface explorée (en m ²)	11700	Année de fouille	2010
		Limites atteintes	
Datation la plus ancienne	Néolithique Ancien	Datation la plus récente	Moyen âge central
Début haut Moyen Âge	650/700	Fin haut Moyen Âge	850
Nombre de sépultures	23	Nombre d'individus	33
Nombre de tombes à ceintures	1	Nombre de garnitures	1
Bibliographie	Remarques		
Peytremann 2013	Sépultures en habitat le long d'un chemin		

Commune	Réguisheim	Site	Oberfeld/Grossfeld
Dpt./Lkr./Kt.	Haut-Rhin	Pays	France
		Code site	REGU
		N° inv.	36
Surface explorée (en m ²)	1060	Année de fouille	1995
		Limites atteintes	nord
Datation la plus ancienne	Néolithique moyen	Datation la plus récente	Mérovingien
Début haut Moyen Âge	500	Fin haut Moyen Âge	700
Nombre de sépultures	13	Nombre d'individus	
Nombre de tombes à ceintures	4	Nombre de garnitures	7
Bibliographie	Remarques		
Roth-Zehner 2004			

Commune	Roeschwoog	Site	Am Wasserturm
Dpt./Lkr./Kt.	Bas-Rhin	Pays	France
		Code site	ROES
		N° inv.	26
Surface explorée (en m ²)	4000	Année de fouille	2010
		Limites atteintes	nord, est et sud
Datation la plus ancienne	Âge du bronze	Datation la plus récente	Carolingien
Début haut Moyen Âge	560	Fin haut Moyen Âge	990
Nombre de sépultures	42	Nombre d'individus	42
Nombre de tombes à ceintures	21	Nombre de garnitures	50
Bibliographie	Remarques		
Koziol et al. 2012			

Commune	Sausheim	Site	31 rue des vergers
Dpt./Lkr./Kt.	Haut-Rhin	Pays	France
		Code site	SAUS
		N° inv.	37
Surface explorée (en m ²)	75	Année de fouille	2013
		Limites atteintes	
Datation la plus ancienne	Mérovingien	Datation la plus récente	Mérovingien
Début haut Moyen Âge	560/570	Fin haut Moyen Âge	600/610
Nombre de sépultures	6	Nombre d'individus	6
Nombre de tombes à ceintures	4	Nombre de garnitures	4
Bibliographie	Remarques		
Abert et al. 2014			

Commune	Sélestat	Site	Nouvelle Bibliothèque Humaniste
Dpt./Lkr./Kt.	Bas-Rhin	Pays	France
		Code site	SELE
		N° inv.	27
Surface explorée (en m ²)		Année de fouille	2015
		Limites atteintes	nord, sud, est
Datation la plus ancienne	Mérovingien	Datation la plus récente	Moderne
Début haut Moyen Âge	600/700	Fin haut Moyen Âge	900/1000
Nombre de sépultures	23	Nombre d'individus	23
Nombre de tombes à ceintures	1	Nombre de garnitures	1
Bibliographie	Remarques		
Vuillemin 2020			

Commune	Vendenheim	Site	Entrepôt Atlas Fly
Dpt./Lkr./Kt.	Bas-Rhin	Pays	France
		Code site	VEND
		N° inv.	28
Surface explorée (en m ²)	15000	Année de fouille	2011
		Limites atteintes	sud, ouest, est
Datation la plus ancienne	Néolithique	Datation la plus récente	Mérovingien
Début haut Moyen Âge	470/480-560/570	Fin haut Moyen Âge	600/610-700/710
Nombre de sépultures	73	Nombre d'individus	66
Nombre de tombes à ceintures	30	Nombre de garnitures	45
Bibliographie	Remarques		
Barrand-Emam et al. 2013b			

Commune	Wasselonne	Site	Wiedbiehl
Dpt./Lkr./Kt.	Bas-Rhin	Pays	France
		Code site	WASS
		N° inv.	29
Surface explorée (en m ²)	15000	Année de fouille	1991
		Limites atteintes	nord et est
Datation la plus ancienne	Rubané récent	Datation la plus récente	Mérovingien
Début haut Moyen Âge	600	Fin haut Moyen Âge	710
Nombre de sépultures	125	Nombre d'individus	127
Nombre de tombes à ceintures	14	Nombre de garnitures	18
Bibliographie	Remarques		
Watou et al. 2005			

Commune	Wyhl am Kaiserstuhl	Site	Leiselheimer Kreuz
Dpt./Lkr./Kt.	Emmendingen	Pays	Allemagne
		Code site	WYHL
		N° inv.	9
Surface explorée (en m ²)		Année de fouille	1982
		Limites atteintes	nord, sud, est, ouest
Datation la plus ancienne	Protomérovingien	Datation la plus récente	Mérovingien
Début haut Moyen Âge	440	Fin haut Moyen Âge	460/470
Nombre de sépultures	22	Nombre d'individus	22
Nombre de tombes à ceintures	1	Nombre de garnitures	1
Bibliographie	Remarques		
Fingerlin 2009			

Catalogue des sépultures

Commune Site

N° Sépulture Pillée Perturbée Type de tombe (nombre d'individus)

Architecture funéraire Enclos

Diagnose sexuelle Sexe/genre Âge

Tombe datée Datation retenue Phase

Datation C14 Datation mobilier

Datation stratigraphique

Garniture simple Garniture double Garniture triple Appliques Garniture multiple

Ceinture portée Position fonctionnelle Déposée en position fonctionnelle Position indéterminée

Position non fonctionnelle Autres positions

Commune Site

N° Sépulture Pillée Perturbée Type de tombe (nombre d'individus)

Architecture funéraire Enclos

Diagnose sexuelle Sexe/genre Âge

Tombe datée Datation retenue Phase

Datation C14 Datation mobilier

Datation stratigraphique

Garniture simple Garniture double Garniture triple Appliques Garniture multiple

Ceinture portée Position fonctionnelle Déposée en position fonctionnelle Position indéterminée

Position non fonctionnelle Autres positions

Commune Site

N° Sépulture Pillée Perturbée Type de tombe (nombre d'individus)

Architecture funéraire Enclos

Diagnose sexuelle Sexe/genre Âge

Tombe datée Datation retenue Phase

Datation C14 Datation mobilier

Datation stratigraphique

Garniture simple Garniture double Garniture triple Appliques Garniture multiple

Ceinture portée Position fonctionnelle Déposée en position fonctionnelle Position indéterminée

Position non fonctionnelle Autres positions

Commune Site

N° Sépulture Pillée Perturbée Type de tombe (nombre d'individus)

Architecture funéraire Enclos

Diagnose sexuelle Sexe/genre Âge

Tombe datée Datation retenue Phase

Datation C14 Datation mobilier

Datation stratigraphique

Garniture simple Garniture double Garniture triple Appliques Garniture multiple

Ceinture portée Position fonctionnelle Déposée en position fonctionnelle Position indéterminée

Position non fonctionnelle Autres positions

Commune Site

N° Sépulture Pillée Perturbée Type de tombe (nombre d'individus)

Architecture funéraire Enclos

Diagnose sexuelle Sexe/genre Âge

Tombe datée Datation retenue Phase

Datation C14 Datation mobilier

Datation stratigraphique

Garniture simple Garniture double Garniture triple Appliques Garniture multiple

Ceinture portée Position fonctionnelle Déposée en position fonctionnelle Position indéterminée

Position non fonctionnelle Autres positions

Commune Site

N° Sépulture Pillée Perturbée Type de tombe (nombre d'individus)

Architecture funéraire Enclos

Diagnose sexuelle Sexe/genre Âge

Tombe datée Datation retenue Phase

Datation C14 Datation mobilier

Datation stratigraphique

Garniture simple Garniture double Garniture triple Appliques Garniture multiple

Ceinture portée Position fonctionnelle Déposée en position fonctionnelle Position indéterminée

Position non fonctionnelle Autres positions

Commune Site

N° Sépulture Pillée Perturbée Type de tombe (nombre d'individus)

Architecture funéraire Enclos

Diagnose sexuelle Sexe/genre Âge

Tombe datée Datation retenue Phase

Datation C14 Datation mobilier

Datation stratigraphique

Garniture simple Garniture double Garniture triple Appliques Garniture multiple

Ceinture portée Position fonctionnelle Déposée en position fonctionnelle Position indéterminée

Position non fonctionnelle Autres positions

Commune Site

N° Sépulture Pillée Perturbée Type de tombe (nombre d'individus)

Architecture funéraire Enclos

Diagnose sexuelle Sexe/genre Âge

Tombe datée Datation retenue Phase

Datation C14 Datation mobilier

Datation stratigraphique

Garniture simple Garniture double Garniture triple Appliques Garniture multiple

Ceinture portée Position fonctionnelle Déposée en position fonctionnelle Position indéterminée

Position non fonctionnelle Autres positions

Commune Site

N° Sépulture Pillée Perturbée Type de tombe (nombre d'individus)

Architecture funéraire Enclos

Diagnose sexuelle Sexe/genre Âge

Tombe datée Datation retenue Phase

Datation C14 Datation mobilier

Datation stratigraphique

Garniture simple Garniture double Garniture triple Appliques Garniture multiple

Ceinture portée Position fonctionnelle Déposée en position fonctionnelle Position indéterminée

Position non fonctionnelle Autres positions

Commune Site

N° Sépulture Pillée Perturbée Type de tombe (nombre d'individus)

Architecture funéraire Enclos

Diagnose sexuelle Sexe/genre Âge

Tombe datée Datation retenue Phase

Datation C14 Datation mobilier

Datation stratigraphique

Garniture simple Garniture double Garniture triple Appliques Garniture multiple

Ceinture portée Position fonctionnelle Déposée en position fonctionnelle Position indéterminée

Position non fonctionnelle Autres positions

Commune Site

N° Sépulture Pillée Perturbée Type de tombe (nombre d'individus)

Architecture funéraire Enclos

Diagnose sexuelle Sexe/genre Âge

Tombe datée Datation retenue Phase

Datation C14 Datation mobilier

Datation stratigraphique

Garniture simple Garniture double Garniture triple Appliques Garniture multiple

Ceinture portée Position fonctionnelle Déposée en position fonctionnelle Position indéterminée

Position non fonctionnelle Autres positions

Commune Site

N° Sépulture Pillée Perturbée Type de tombe (nombre d'individus)

Architecture funéraire Enclos

Diagnose sexuelle Sexe/genre Âge

Tombe datée Datation retenue Phase

Datation C14 Datation mobilier

Datation stratigraphique

Garniture simple Garniture double Garniture triple Appliques Garniture multiple

Ceinture portée Position fonctionnelle Déposée en position fonctionnelle Position indéterminée

Position non fonctionnelle Autres positions

Commune Site

N° Sépulture Pillée Perturbée Type de tombe (nombre d'individus)

Architecture funéraire Enclos

Diagnose sexuelle Sexe/genre Âge

Tombe datée Datation retenue Phase

Datation C14 Datation mobilier

Datation stratigraphique

Garniture simple Garniture double Garniture triple Appliques Garniture multiple

Ceinture portée Position fonctionnelle Déposée en position fonctionnelle Position indéterminée

Position non fonctionnelle Autres positions

Commune Site

N° Sépulture Pillée Perturbée Type de tombe (nombre d'individus)

Architecture funéraire Enclos

Diagnose sexuelle Sexe/genre Âge

Tombe datée Datation retenue Phase

Datation C14 Datation mobilier

Datation stratigraphique

Garniture simple Garniture double Garniture triple Appliques Garniture multiple

Ceinture portée Position fonctionnelle Déposée en position fonctionnelle Position indéterminée

Position non fonctionnelle Autres positions

Commune Site

N° Sépulture Pillée Perturbée Type de tombe (nombre d'individus)

Architecture funéraire Enclos

Diagnose sexuelle Sexe/genre Âge

Tombe datée Datation retenue Phase

Datation C14 Datation mobilier

Datation stratigraphique

Garniture simple Garniture double Garniture triple Appliques Garniture multiple

Ceinture portée Position fonctionnelle Déposée en position fonctionnelle Position indéterminée

Position non fonctionnelle Autres positions

Commune Site

N° Sépulture Pillée Perturbée Type de tombe (nombre d'individus)

Architecture funéraire Enclos

Diagnose sexuelle Sexe/genre Âge

Tombe datée Datation retenue Phase

Datation C14 Datation mobilier

Datation stratigraphique

Garniture simple Garniture double Garniture triple Appliques Garniture multiple

Ceinture portée Position fonctionnelle Déposée en position fonctionnelle Position indéterminée

Position non fonctionnelle Autres positions

Commune Site

N° Sépulture Pillée Perturbée Type de tombe (nombre d'individus)

Architecture funéraire Enclos

Diagnose sexuelle Sexe/genre Âge

Tombe datée Datation retenue Phase

Datation C14 Datation mobilier

Datation stratigraphique

Garniture simple Garniture double Garniture triple Appliques Garniture multiple

Ceinture portée Position fonctionnelle Déposée en position fonctionnelle Position indéterminée

Position non fonctionnelle Autres positions

Commune Site

N° Sépulture Pillée Perturbée Type de tombe (nombre d'individus)

Architecture funéraire Enclos

Diagnose sexuelle Sexe/genre Âge

Tombe datée Datation retenue Phase

Datation C14 Datation mobilier

Datation stratigraphique

Garniture simple Garniture double Garniture triple Appliques Garniture multiple

Ceinture portée Position fonctionnelle Déposée en position fonctionnelle Position indéterminée

Position non fonctionnelle Autres positions

Commune Site

N° Sépulture Pillée Perturbée Type de tombe (nombre d'individus)

Architecture funéraire Enclos

Diagnose sexuelle Sexe/genre Âge

Tombe datée Datation retenue Phase

Datation C14 Datation mobilier

Datation stratigraphique

Garniture simple Garniture double Garniture triple Appliques Garniture multiple

Ceinture portée Position fonctionnelle Déposée en position fonctionnelle Position indéterminée

Position non fonctionnelle Autres positions

Commune Site

N° Sépulture Pillée Perturbée Type de tombe (nombre d'individus)

Architecture funéraire Enclos

Diagnose sexuelle Sexe/genre Âge

Tombe datée Datation retenue Phase

Datation C14 Datation mobilier

Datation stratigraphique

Garniture simple Garniture double Garniture triple Appliques Garniture multiple

Ceinture portée Position fonctionnelle Déposée en position fonctionnelle Position indéterminée

Position non fonctionnelle Autres positions

Commune Site

N° Sépulture Pillée Perturbée Type de tombe (nombre d'individus)

Architecture funéraire Enclos

Diagnose sexuelle Sexe/genre Âge

Tombe datée Datation retenue Phase

Datation C14 Datation mobilier

Datation stratigraphique

Garniture simple Garniture double Garniture triple Appliques Garniture multiple

Ceinture portée Position fonctionnelle Déposée en position fonctionnelle Position indéterminée

Position non fonctionnelle Autres positions

Commune Site

N° Sépulture Pillée Perturbée Type de tombe (nombre d'individus)

Architecture funéraire Enclos

Diagnose sexuelle Sexe/genre Âge

Tombe datée Datation retenue Phase

Datation C14 Datation mobilier

Datation stratigraphique

Garniture simple Garniture double Garniture triple Appliques Garniture multiple

Ceinture portée Position fonctionnelle Déposée en position fonctionnelle Position indéterminée

Position non fonctionnelle Autres positions

Commune Site

N° Sépulture Pillée Perturbée Type de tombe (nombre d'individus)

Architecture funéraire Enclos

Diagnose sexuelle Sexe/genre Âge

Tombe datée Datation retenue Phase

Datation C14 Datation mobilier

Datation stratigraphique

Garniture simple Garniture double Garniture triple Appliques Garniture multiple

Ceinture portée Position fonctionnelle Déposée en position fonctionnelle Position indéterminée

Position non fonctionnelle Autres positions

Commune Site

N° Sépulture Pillée Perturbée Type de tombe (nombre d'individus)

Architecture funéraire Enclos

Diagnose sexuelle Sexe/genre Âge

Tombe datée Datation retenue Phase

Datation C14 Datation mobilier

Datation stratigraphique

Garniture simple Garniture double Garniture triple Appliques Garniture multiple

Ceinture portée Position fonctionnelle Déposée en position fonctionnelle Position indéterminée

Position non fonctionnelle Autres positions

Commune Site

N° Sépulture Pillée Perturbée Type de tombe (nombre d'individus)

Architecture funéraire Enclos

Diagnose sexuelle Sexe/genre Âge

Tombe datée Datation retenue Phase

Datation C14 Datation mobilier

Datation stratigraphique

Garniture simple Garniture double Garniture triple Appliques Garniture multiple

Ceinture portée Position fonctionnelle Déposée en position fonctionnelle Position indéterminée

Position non fonctionnelle Autres positions

Commune Site

N° Sépulture Pillée Perturbée Type de tombe (nombre d'individus)

Architecture funéraire Enclos

Diagnose sexuelle Sexe/genre Âge

Tombe datée Datation retenue Phase

Datation C14 Datation mobilier

Datation stratigraphique

Garniture simple Garniture double Garniture triple Appliques Garniture multiple

Ceinture portée Position fonctionnelle Déposée en position fonctionnelle Position indéterminée

Position non fonctionnelle Autres positions

Commune Site

N° Sépulture Pillée Perturbée Type de tombe (nombre d'individus)

Architecture funéraire Enclos

Diagnose sexuelle Sexe/genre Âge

Tombe datée Datation retenue Phase

Datation C14 Datation mobilier

Datation stratigraphique

Garniture simple Garniture double Garniture triple Appliques Garniture multiple

Ceinture portée Position fonctionnelle Déposée en position fonctionnelle Position indéterminée

Position non fonctionnelle Autres positions

Commune Site

N° Sépulture Pillée Perturbée Type de tombe (nombre d'individus)

Architecture funéraire Enclos

Diagnose sexuelle Sexe/genre Âge

Tombe datée Datation retenue Phase

Datation C14 Datation mobilier

Datation stratigraphique

Garniture simple Garniture double Garniture triple Appliques Garniture multiple

Ceinture portée Position fonctionnelle Déposée en position fonctionnelle Position indéterminée

Position non fonctionnelle Autres positions

Commune Site

N° Sépulture Pillée Perturbée Type de tombe (nombre d'individus)

Architecture funéraire Enclos

Diagnose sexuelle Sexe/genre Âge

Tombe datée Datation retenue Phase

Datation C14 Datation mobilier

Datation stratigraphique

Garniture simple Garniture double Garniture triple Appliques Garniture multiple

Ceinture portée Position fonctionnelle Déposée en position fonctionnelle Position indéterminée

Position non fonctionnelle Autres positions

Commune Site

N° Sépulture Pillée Perturbée Type de tombe (nombre d'individus)

Architecture funéraire Enclos

Diagnose sexuelle Sexe/genre Âge

Tombe datée Datation retenue Phase

Datation C14 Datation mobilier

Datation stratigraphique

Garniture simple Garniture double Garniture triple Appliques Garniture multiple

Ceinture portée Position fonctionnelle Déposée en position fonctionnelle Position indéterminée

Position non fonctionnelle Autres positions

Commune Site

N° Sépulture Pillée Perturbée Type de tombe (nombre d'individus)

Architecture funéraire Enclos

Diagnose sexuelle Sexe/genre Âge

Tombe datée Datation retenue Phase

Datation C14 Datation mobilier

Datation stratigraphique

Garniture simple Garniture double Garniture triple Appliques Garniture multiple

Ceinture portée Position fonctionnelle Déposée en position fonctionnelle Position indéterminée

Position non fonctionnelle Autres positions

Commune Site

N° Sépulture Pillée Perturbée Type de tombe (nombre d'individus)

Architecture funéraire Enclos

Diagnose sexuelle Sexe/genre Âge

Tombe datée Datation retenue Phase

Datation C14 Datation mobilier

Datation stratigraphique

Garniture simple Garniture double Garniture triple Appliques Garniture multiple

Ceinture portée Position fonctionnelle Déposée en position fonctionnelle Position indéterminée

Position non fonctionnelle Autres positions

Commune Site

N° Sépulture Pillée Perturbée Type de tombe (nombre d'individus)

Architecture funéraire Enclos

Diagnose sexuelle Sexe/genre Âge

Tombe datée Datation retenue Phase

Datation C14 Datation mobilier

Datation stratigraphique

Garniture simple Garniture double Garniture triple Appliques Garniture multiple

Ceinture portée Position fonctionnelle Déposée en position fonctionnelle Position indéterminée

Position non fonctionnelle Autres positions

Commune Site

N° Sépulture Pillée Perturbée Type de tombe (nombre d'individus)

Architecture funéraire Enclos

Diagnose sexuelle Sexe/genre Âge

Tombe datée Datation retenue Phase

Datation C14 Datation mobilier

Datation stratigraphique

Garniture simple Garniture double Garniture triple Appliques Garniture multiple

Ceinture portée Position fonctionnelle Déposée en position fonctionnelle Position indéterminée

Position non fonctionnelle Autres positions

Commune Site

N° Sépulture Pillée Perturbée Type de tombe (nombre d'individus)

Architecture funéraire Enclos

Diagnose sexuelle Sexe/genre Âge

Tombe datée Datation retenue Phase

Datation C14 Datation mobilier

Datation stratigraphique

Garniture simple Garniture double Garniture triple Appliques Garniture multiple

Ceinture portée Position fonctionnelle Déposée en position fonctionnelle Position indéterminée

Position non fonctionnelle Autres positions

Commune Site

N° Sépulture Pillée Perturbée Type de tombe (nombre d'individus)

Architecture funéraire Enclos

Diagnose sexuelle Sexe/genre Âge

Tombe datée Datation retenue Phase

Datation C14 Datation mobilier

Datation stratigraphique

Garniture simple Garniture double Garniture triple Appliques Garniture multiple

Ceinture portée Position fonctionnelle Déposée en position fonctionnelle Position indéterminée

Position non fonctionnelle Autres positions

Commune Site

N° Sépulture Pillée Perturbée Type de tombe (nombre d'individus)

Architecture funéraire Enclos

Diagnose sexuelle Sexe/genre Âge

Tombe datée Datation retenue Phase

Datation C14 Datation mobilier

Datation stratigraphique

Garniture simple Garniture double Garniture triple Appliques Garniture multiple

Ceinture portée Position fonctionnelle Déposée en position fonctionnelle Position indéterminée

Position non fonctionnelle Autres positions

Commune Site

N° Sépulture Pillée Perturbée Type de tombe (nombre d'individus)

Architecture funéraire Enclos

Diagnose sexuelle Sexe/genre Âge

Tombe datée Datation retenue Phase

Datation C14 Datation mobilier

Datation stratigraphique

Garniture simple Garniture double Garniture triple Appliques Garniture multiple

Ceinture portée Position fonctionnelle Déposée en position fonctionnelle Position indéterminée

Position non fonctionnelle Autres positions

Commune Site

N° Sépulture Pillée Perturbée Type de tombe (nombre d'individus)

Architecture funéraire Enclos

Diagnose sexuelle Sexe/genre Âge

Tombe datée Datation retenue Phase

Datation C14 Datation mobilier

Datation stratigraphique

Garniture simple Garniture double Garniture triple Appliques Garniture multiple

Ceinture portée Position fonctionnelle Déposée en position fonctionnelle Position indéterminée

Position non fonctionnelle Autres positions

Commune Site

N° Sépulture Pillée Perturbée Type de tombe (nombre d'individus)

Architecture funéraire Enclos

Diagnose sexuelle Sexe/genre Âge

Tombe datée Datation retenue Phase

Datation C14 Datation mobilier

Datation stratigraphique

Garniture simple Garniture double Garniture triple Appliques Garniture multiple

Ceinture portée Position fonctionnelle Déposée en position fonctionnelle Position indéterminée

Position non fonctionnelle Autres positions

Commune Site

N° Sépulture Pillée Perturbée Type de tombe (nombre d'individus)

Architecture funéraire Enclos

Diagnose sexuelle Sexe/genre Âge

Tombe datée Datation retenue Phase

Datation C14 Datation mobilier

Datation stratigraphique

Garniture simple Garniture double Garniture triple Appliques Garniture multiple

Ceinture portée Position fonctionnelle Déposée en position fonctionnelle Position indéterminée

Position non fonctionnelle Autres positions

Commune Site

N° Sépulture Pillée Perturbée Type de tombe (nombre d'individus)

Architecture funéraire Enclos

Diagnose sexuelle Sexe/genre Âge

Tombe datée Datation retenue Phase

Datation C14 Datation mobilier

Datation stratigraphique

Garniture simple Garniture double Garniture triple Appliques Garniture multiple

Ceinture portée Position fonctionnelle Déposée en position fonctionnelle Position indéterminée

Position non fonctionnelle Autres positions

Commune Site

N° Sépulture Pillée Perturbée Type de tombe (nombre d'individus)

Architecture funéraire Enclos

Diagnose sexuelle Sexe/genre Âge

Tombe datée Datation retenue Phase

Datation C14 Datation mobilier

Datation stratigraphique

Garniture simple Garniture double Garniture triple Appliques Garniture multiple

Ceinture portée Position fonctionnelle Déposée en position fonctionnelle Position indéterminée

Position non fonctionnelle Autres positions

Commune Site

N° Sépulture Pillée Perturbée Type de tombe (nombre d'individus)

Architecture funéraire Enclos

Diagnose sexuelle Sexe/genre Âge

Tombe datée Datation retenue Phase

Datation C14 Datation mobilier

Datation stratigraphique

Garniture simple Garniture double Garniture triple Appliques Garniture multiple

Ceinture portée Position fonctionnelle Déposée en position fonctionnelle Position indéterminée

Position non fonctionnelle Autres positions

Commune Site

N° Sépulture Pillée Perturbée Type de tombe (nombre d'individus)

Architecture funéraire Enclos

Diagnose sexuelle Sexe/genre Âge

Tombe datée Datation retenue Phase

Datation C14 Datation mobilier

Datation stratigraphique

Garniture simple Garniture double Garniture triple Appliques Garniture multiple

Ceinture portée Position fonctionnelle Déposée en position fonctionnelle Position indéterminée

Position non fonctionnelle Autres positions

Commune Site

N° Sépulture Pillée Perturbée Type de tombe (nombre d'individus)

Architecture funéraire Enclos

Diagnose sexuelle Sexe/genre Âge

Tombe datée Datation retenue Phase

Datation C14 Datation mobilier

Datation stratigraphique

Garniture simple Garniture double Garniture triple Appliques Garniture multiple

Ceinture portée Position fonctionnelle Déposée en position fonctionnelle Position indéterminée

Position non fonctionnelle Autres positions

Commune Site

N° Sépulture Pillée Perturbée Type de tombe (nombre d'individus)

Architecture funéraire Enclos

Diagnose sexuelle Sexe/genre Âge

Tombe datée Datation retenue Phase

Datation C14 Datation mobilier

Datation stratigraphique

Garniture simple Garniture double Garniture triple Appliques Garniture multiple

Ceinture portée Position fonctionnelle Déposée en position fonctionnelle Position indéterminée

Position non fonctionnelle Autres positions

Commune Site

N° Sépulture Pillée Perturbée Type de tombe (nombre d'individus)

Architecture funéraire Enclos

Diagnose sexuelle Sexe/genre Âge

Tombe datée Datation retenue Phase

Datation C14 Datation mobilier

Datation stratigraphique

Garniture simple Garniture double Garniture triple Appliques Garniture multiple

Ceinture portée Position fonctionnelle Déposée en position fonctionnelle Position indéterminée

Position non fonctionnelle Autres positions

Commune Site

N° Sépulture Pillée Perturbée Type de tombe (nombre d'individus)

Architecture funéraire Enclos

Diagnose sexuelle Sexe/genre Âge

Tombe datée Datation retenue Phase

Datation C14 Datation mobilier

Datation stratigraphique

Garniture simple Garniture double Garniture triple Appliques Garniture multiple

Ceinture portée Position fonctionnelle Déposée en position fonctionnelle Position indéterminée

Position non fonctionnelle Autres positions

Commune Site

N° Sépulture Pillée Perturbée Type de tombe (nombre d'individus)

Architecture funéraire Enclos

Diagnose sexuelle Sexe/genre Âge

Tombe datée Datation retenue Phase

Datation C14 Datation mobilier

Datation stratigraphique

Garniture simple Garniture double Garniture triple Appliques Garniture multiple

Ceinture portée Position fonctionnelle Déposée en position fonctionnelle Position indéterminée

Position non fonctionnelle Autres positions

Commune Site

N° Sépulture Pillée Perturbée Type de tombe (nombre d'individus)

Architecture funéraire Enclos

Diagnose sexuelle Sexe/genre Âge

Tombe datée Datation retenue Phase

Datation C14 Datation mobilier

Datation stratigraphique

Garniture simple Garniture double Garniture triple Appliques Garniture multiple

Ceinture portée Position fonctionnelle Déposée en position fonctionnelle Position indéterminée

Position non fonctionnelle Autres positions

Commune Site

N° Sépulture Pillée Perturbée Type de tombe (nombre d'individus)

Architecture funéraire Enclos

Diagnose sexuelle Sexe/genre Âge

Tombe datée Datation retenue Phase

Datation C14 Datation mobilier

Datation stratigraphique

Garniture simple Garniture double Garniture triple Appliques Garniture multiple

Ceinture portée Position fonctionnelle Déposée en position fonctionnelle Position indéterminée

Position non fonctionnelle Autres positions

Commune Site

N° Sépulture Pillée Perturbée Type de tombe (nombre d'individus)

Architecture funéraire Enclos

Diagnose sexuelle Sexe/genre Âge

Tombe datée Datation retenue Phase

Datation C14 Datation mobilier

Datation stratigraphique

Garniture simple Garniture double Garniture triple Appliques Garniture multiple

Ceinture portée Position fonctionnelle Déposée en position fonctionnelle Position indéterminée

Position non fonctionnelle Autres positions

Commune Site

N° Sépulture Pillée Perturbée Type de tombe (nombre d'individus)

Architecture funéraire Enclos

Diagnose sexuelle Sexe/genre Âge

Tombe datée Datation retenue Phase

Datation C14 Datation mobilier

Datation stratigraphique

Garniture simple Garniture double Garniture triple Appliques Garniture multiple

Ceinture portée Position fonctionnelle Déposée en position fonctionnelle Position indéterminée

Position non fonctionnelle Autres positions

Commune Site

N° Sépulture Pillée Perturbée Type de tombe (nombre d'individus)

Architecture funéraire Enclos

Diagnose sexuelle Sexe/genre Âge

Tombe datée Datation retenue Phase

Datation C14 Datation mobilier

Datation stratigraphique

Garniture simple Garniture double Garniture triple Appliques Garniture multiple

Ceinture portée Position fonctionnelle Déposée en position fonctionnelle Position indéterminée

Position non fonctionnelle Autres positions

Commune Site

N° Sépulture Pillée Perturbée Type de tombe (nombre d'individus)

Architecture funéraire Enclos

Diagnose sexuelle Sexe/genre Âge

Tombe datée Datation retenue Phase

Datation C14 Datation mobilier

Datation stratigraphique

Garniture simple Garniture double Garniture triple Appliques Garniture multiple

Ceinture portée Position fonctionnelle Déposée en position fonctionnelle Position indéterminée

Position non fonctionnelle Autres positions

Commune Site

N° Sépulture Pillée Perturbée Type de tombe (nombre d'individus)

Architecture funéraire Enclos

Diagnose sexuelle Sexe/genre Âge

Tombe datée Datation retenue Phase

Datation C14 Datation mobilier

Datation stratigraphique

Garniture simple Garniture double Garniture triple Appliques Garniture multiple

Ceinture portée Position fonctionnelle Déposée en position fonctionnelle Position indéterminée

Position non fonctionnelle Autres positions

Commune Site

N° Sépulture Pillée Perturbée Type de tombe (nombre d'individus)

Architecture funéraire Enclos

Diagnose sexuelle Sexe/genre Âge

Tombe datée Datation retenue Phase

Datation C14 Datation mobilier

Datation stratigraphique

Garniture simple Garniture double Garniture triple Appliques Garniture multiple

Ceinture portée Position fonctionnelle Déposée en position fonctionnelle Position indéterminée

Position non fonctionnelle Autres positions

Commune Site

N° Sépulture Pillée Perturbée Type de tombe (nombre d'individus)

Architecture funéraire Enclos

Diagnose sexuelle Sexe/genre Âge

Tombe datée Datation retenue Phase

Datation C14 Datation mobilier

Datation stratigraphique

Garniture simple Garniture double Garniture triple Appliques Garniture multiple

Ceinture portée Position fonctionnelle Déposée en position fonctionnelle Position indéterminée

Position non fonctionnelle Autres positions

Commune Site

N° Sépulture Pillée Perturbée Type de tombe (nombre d'individus)

Architecture funéraire Enclos

Diagnose sexuelle Sexe/genre Âge

Tombe datée Datation retenue Phase

Datation C14 Datation mobilier

Datation stratigraphique

Garniture simple Garniture double Garniture triple Appliques Garniture multiple

Ceinture portée Position fonctionnelle Déposée en position fonctionnelle Position indéterminée

Position non fonctionnelle Autres positions

Commune Site

N° Sépulture Pillée Perturbée Type de tombe (nombre d'individus)

Architecture funéraire Enclos

Diagnose sexuelle Sexe/genre Âge

Tombe datée Datation retenue Phase

Datation C14 Datation mobilier

Datation stratigraphique

Garniture simple Garniture double Garniture triple Appliques Garniture multiple

Ceinture portée Position fonctionnelle Déposée en position fonctionnelle Position indéterminée

Position non fonctionnelle Autres positions

Commune Site

N° Sépulture Pillée Perturbée Type de tombe (nombre d'individus)

Architecture funéraire Enclos

Diagnose sexuelle Sexe/genre Âge

Tombe datée Datation retenue Phase

Datation C14 Datation mobilier

Datation stratigraphique

Garniture simple Garniture double Garniture triple Appliques Garniture multiple

Ceinture portée Position fonctionnelle Déposée en position fonctionnelle Position indéterminée

Position non fonctionnelle Autres positions

Commune Site

N° Sépulture Pillée Perturbée Type de tombe (nombre d'individus)

Architecture funéraire Enclos

Diagnose sexuelle Sexe/genre Âge

Tombe datée Datation retenue Phase

Datation C14 Datation mobilier

Datation stratigraphique

Garniture simple Garniture double Garniture triple Appliques Garniture multiple

Ceinture portée Position fonctionnelle Déposée en position fonctionnelle Position indéterminée

Position non fonctionnelle Autres positions

Commune Site

N° Sépulture Pillée Perturbée Type de tombe (nombre d'individus)

Architecture funéraire Enclos

Diagnose sexuelle Sexe/genre Âge

Tombe datée Datation retenue Phase

Datation C14 Datation mobilier

Datation stratigraphique

Garniture simple Garniture double Garniture triple Appliques Garniture multiple

Ceinture portée Position fonctionnelle Déposée en position fonctionnelle Position indéterminée

Position non fonctionnelle Autres positions

Commune Site

N° Sépulture Pillée Perturbée Type de tombe (nombre d'individus)

Architecture funéraire Enclos

Diagnose sexuelle Sexe/genre Âge

Tombe datée Datation retenue Phase

Datation C14 Datation mobilier

Datation stratigraphique

Garniture simple Garniture double Garniture triple Appliques Garniture multiple

Ceinture portée Position fonctionnelle Déposée en position fonctionnelle Position indéterminée

Position non fonctionnelle Autres positions

Commune Site

N° Sépulture Pillée Perturbée Type de tombe (nombre d'individus)

Architecture funéraire Enclos

Diagnose sexuelle Sexe/genre Âge

Tombe datée Datation retenue Phase

Datation C14 Datation mobilier

Datation stratigraphique

Garniture simple Garniture double Garniture triple Appliques Garniture multiple

Ceinture portée Position fonctionnelle Déposée en position fonctionnelle Position indéterminée

Position non fonctionnelle Autres positions

Commune Site

N° Sépulture Pillée Perturbée Type de tombe (nombre d'individus)

Architecture funéraire Enclos

Diagnose sexuelle Sexe/genre Âge

Tombe datée Datation retenue Phase

Datation C14 Datation mobilier

Datation stratigraphique

Garniture simple Garniture double Garniture triple Appliques Garniture multiple

Ceinture portée Position fonctionnelle Déposée en position fonctionnelle Position indéterminée

Position non fonctionnelle Autres positions

Commune Site

N° Sépulture Pillée Perturbée Type de tombe (nombre d'individus)

Architecture funéraire Enclos

Diagnose sexuelle Sexe/genre Âge

Tombe datée Datation retenue Phase

Datation C14 Datation mobilier

Datation stratigraphique

Garniture simple Garniture double Garniture triple Appliques Garniture multiple

Ceinture portée Position fonctionnelle Déposée en position fonctionnelle Position indéterminée

Position non fonctionnelle Autres positions

Commune Site

N° Sépulture Pillée Perturbée Type de tombe (nombre d'individus)

Architecture funéraire Enclos

Diagnose sexuelle Sexe/genre Âge

Tombe datée Datation retenue Phase

Datation C14 Datation mobilier

Datation stratigraphique

Garniture simple Garniture double Garniture triple Appliques Garniture multiple

Ceinture portée Position fonctionnelle Déposée en position fonctionnelle Position indéterminée

Position non fonctionnelle Autres positions

Commune Site

N° Sépulture Pillée Perturbée Type de tombe (nombre d'individus)

Architecture funéraire Enclos

Diagnose sexuelle Sexe/genre Âge

Tombe datée Datation retenue Phase

Datation C14 Datation mobilier

Datation stratigraphique

Garniture simple Garniture double Garniture triple Appliques Garniture multiple

Ceinture portée Position fonctionnelle Déposée en position fonctionnelle Position indéterminée

Position non fonctionnelle Autres positions

Commune Site

N° Sépulture Pillée Perturbée Type de tombe (nombre d'individus)

Architecture funéraire Enclos

Diagnose sexuelle Sexe/genre Âge

Tombe datée Datation retenue Phase

Datation C14 Datation mobilier

Datation stratigraphique

Garniture simple Garniture double Garniture triple Appliques Garniture multiple

Ceinture portée Position fonctionnelle Déposée en position fonctionnelle Position indéterminée

Position non fonctionnelle Autres positions

Commune Site

N° Sépulture Pillée Perturbée Type de tombe (nombre d'individus)

Architecture funéraire Enclos

Diagnose sexuelle Sexe/genre Âge

Tombe datée Datation retenue Phase

Datation C14 Datation mobilier

Datation stratigraphique

Garniture simple Garniture double Garniture triple Appliques Garniture multiple

Ceinture portée Position fonctionnelle Déposée en position fonctionnelle Position indéterminée

Position non fonctionnelle Autres positions

Commune Site

N° Sépulture Pillée Perturbée Type de tombe (nombre d'individus)

Architecture funéraire Enclos

Diagnose sexuelle Sexe/genre Âge

Tombe datée Datation retenue Phase

Datation C14 Datation mobilier

Datation stratigraphique

Garniture simple Garniture double Garniture triple Appliques Garniture multiple

Ceinture portée Position fonctionnelle Déposée en position fonctionnelle Position indéterminée

Position non fonctionnelle Autres positions

Commune Site

N° Sépulture Pillée Perturbée Type de tombe (nombre d'individus)

Architecture funéraire Enclos

Diagnose sexuelle Sexe/genre Âge

Tombe datée Datation retenue Phase

Datation C14 Datation mobilier

Datation stratigraphique

Garniture simple Garniture double Garniture triple Appliques Garniture multiple

Ceinture portée Position fonctionnelle Déposée en position fonctionnelle Position indéterminée

Position non fonctionnelle Autres positions

Commune Site

N° Sépulture Pillée Perturbée Type de tombe (nombre d'individus)

Architecture funéraire Enclos

Diagnose sexuelle Sexe/genre Âge

Tombe datée Datation retenue Phase

Datation C14 Datation mobilier

Datation stratigraphique

Garniture simple Garniture double Garniture triple Appliques Garniture multiple

Ceinture portée Position fonctionnelle Déposée en position fonctionnelle Position indéterminée

Position non fonctionnelle Autres positions

Commune Site

N° Sépulture Pillée Perturbée Type de tombe (nombre d'individus)

Architecture funéraire Enclos

Diagnose sexuelle Sexe/genre Âge

Tombe datée Datation retenue Phase

Datation C14 Datation mobilier

Datation stratigraphique

Garniture simple Garniture double Garniture triple Appliques Garniture multiple

Ceinture portée Position fonctionnelle Déposée en position fonctionnelle Position indéterminée

Position non fonctionnelle Autres positions

Commune Site

N° Sépulture Pillée Perturbée Type de tombe (nombre d'individus)

Architecture funéraire Enclos

Diagnose sexuelle Sexe/genre Âge

Tombe datée Datation retenue Phase

Datation C14 Datation mobilier

Datation stratigraphique

Garniture simple Garniture double Garniture triple Appliques Garniture multiple

Ceinture portée Position fonctionnelle Déposée en position fonctionnelle Position indéterminée

Position non fonctionnelle Autres positions

Commune Site

N° Sépulture Pillée Perturbée Type de tombe (nombre d'individus)

Architecture funéraire Enclos

Diagnose sexuelle Sexe/genre Âge

Tombe datée Datation retenue Phase

Datation C14 Datation mobilier

Datation stratigraphique

Garniture simple Garniture double Garniture triple Appliques Garniture multiple

Ceinture portée Position fonctionnelle Déposée en position fonctionnelle Position indéterminée

Position non fonctionnelle Autres positions

Commune Site

N° Sépulture Pillée Perturbée Type de tombe (nombre d'individus)

Architecture funéraire Enclos

Diagnose sexuelle Sexe/genre Âge

Tombe datée Datation retenue Phase

Datation C14 Datation mobilier

Datation stratigraphique

Garniture simple Garniture double Garniture triple Appliques Garniture multiple

Ceinture portée Position fonctionnelle Déposée en position fonctionnelle Position indéterminée

Position non fonctionnelle Autres positions

Commune Site

N° Sépulture Pillée Perturbée Type de tombe (nombre d'individus)

Architecture funéraire Enclos

Diagnose sexuelle Sexe/genre Âge

Tombe datée Datation retenue Phase

Datation C14 Datation mobilier

Datation stratigraphique

Garniture simple Garniture double Garniture triple Appliques Garniture multiple

Ceinture portée Position fonctionnelle Déposée en position fonctionnelle Position indéterminée

Position non fonctionnelle Autres positions

Commune Site

N° Sépulture Pillée Perturbée Type de tombe (nombre d'individus)

Architecture funéraire Enclos

Diagnose sexuelle Sexe/genre Âge

Tombe datée Datation retenue Phase

Datation C14 Datation mobilier

Datation stratigraphique

Garniture simple Garniture double Garniture triple Appliques Garniture multiple

Ceinture portée Position fonctionnelle Déposée en position fonctionnelle Position indéterminée

Position non fonctionnelle Autres positions

Commune Site

N° Sépulture Pillée Perturbée Type de tombe (nombre d'individus)

Architecture funéraire Enclos

Diagnose sexuelle Sexe/genre Âge

Tombe datée Datation retenue Phase

Datation C14 Datation mobilier

Datation stratigraphique

Garniture simple Garniture double Garniture triple Appliques Garniture multiple

Ceinture portée Position fonctionnelle Déposée en position fonctionnelle Position indéterminée

Position non fonctionnelle Autres positions

Commune Site

N° Sépulture Pillée Perturbée Type de tombe (nombre d'individus)

Architecture funéraire Enclos

Diagnose sexuelle Sexe/genre Âge

Tombe datée Datation retenue Phase

Datation C14 Datation mobilier

Datation stratigraphique

Garniture simple Garniture double Garniture triple Appliques Garniture multiple

Ceinture portée Position fonctionnelle Déposée en position fonctionnelle Position indéterminée

Position non fonctionnelle Autres positions

Commune Site

N° Sépulture Pillée Perturbée Type de tombe (nombre d'individus)

Architecture funéraire Enclos

Diagnose sexuelle Sexe/genre Âge

Tombe datée Datation retenue Phase

Datation C14 Datation mobilier

Datation stratigraphique

Garniture simple Garniture double Garniture triple Appliques Garniture multiple

Ceinture portée Position fonctionnelle Déposée en position fonctionnelle Position indéterminée

Position non fonctionnelle Autres positions

Commune Site

N° Sépulture Pillée Perturbée Type de tombe (nombre d'individus)

Architecture funéraire Enclos

Diagnose sexuelle Sexe/genre Âge

Tombe datée Datation retenue Phase

Datation C14 Datation mobilier

Datation stratigraphique

Garniture simple Garniture double Garniture triple Appliques Garniture multiple

Ceinture portée Position fonctionnelle Déposée en position fonctionnelle Position indéterminée

Position non fonctionnelle Autres positions

Commune Site

N° Sépulture Pillée Perturbée Type de tombe (nombre d'individus)

Architecture funéraire Enclos

Diagnose sexuelle Sexe/genre Âge

Tombe datée Datation retenue Phase

Datation C14 Datation mobilier

Datation stratigraphique

Garniture simple Garniture double Garniture triple Appliques Garniture multiple

Ceinture portée Position fonctionnelle Déposée en position fonctionnelle Position indéterminée

Position non fonctionnelle Autres positions

Commune Site

N° Sépulture Pillée Perturbée Type de tombe (nombre d'individus)

Architecture funéraire Enclos

Diagnose sexuelle Sexe/genre Âge

Tombe datée Datation retenue Phase

Datation C14 Datation mobilier

Datation stratigraphique

Garniture simple Garniture double Garniture triple Appliques Garniture multiple

Ceinture portée Position fonctionnelle Déposée en position fonctionnelle Position indéterminée

Position non fonctionnelle Autres positions

Commune Site

N° Sépulture Pillée Perturbée Type de tombe (nombre d'individus)

Architecture funéraire Enclos

Diagnose sexuelle Sexe/genre Âge

Tombe datée Datation retenue Phase

Datation C14 Datation mobilier

Datation stratigraphique

Garniture simple Garniture double Garniture triple Appliques Garniture multiple

Ceinture portée Position fonctionnelle Déposée en position fonctionnelle Position indéterminée

Position non fonctionnelle Autres positions

Commune Site

N° Sépulture Pillée Perturbée Type de tombe (nombre d'individus)

Architecture funéraire Enclos

Diagnose sexuelle Sexe/genre Âge

Tombe datée Datation retenue Phase

Datation C14 Datation mobilier

Datation stratigraphique

Garniture simple Garniture double Garniture triple Appliques Garniture multiple

Ceinture portée Position fonctionnelle Déposée en position fonctionnelle Position indéterminée

Position non fonctionnelle Autres positions

Commune Site

N° Sépulture Pillée Perturbée Type de tombe (nombre d'individus)

Architecture funéraire Enclos

Diagnose sexuelle Sexe/genre Âge

Tombe datée Datation retenue Phase

Datation C14 Datation mobilier

Datation stratigraphique

Garniture simple Garniture double Garniture triple Appliques Garniture multiple

Ceinture portée Position fonctionnelle Déposée en position fonctionnelle Position indéterminée

Position non fonctionnelle Autres positions

Commune Site

N° Sépulture Pillée Perturbée Type de tombe (nombre d'individus)

Architecture funéraire Enclos

Diagnose sexuelle Sexe/genre Âge

Tombe datée Datation retenue Phase

Datation C14 Datation mobilier

Datation stratigraphique

Garniture simple Garniture double Garniture triple Appliques Garniture multiple

Ceinture portée Position fonctionnelle Déposée en position fonctionnelle Position indéterminée

Position non fonctionnelle Autres positions

Commune Site

N° Sépulture Pillée Perturbée Type de tombe (nombre d'individus)

Architecture funéraire Enclos

Diagnose sexuelle Sexe/genre Âge

Tombe datée Datation retenue Phase

Datation C14 Datation mobilier

Datation stratigraphique

Garniture simple Garniture double Garniture triple Appliques Garniture multiple

Ceinture portée Position fonctionnelle Déposée en position fonctionnelle Position indéterminée

Position non fonctionnelle Autres positions

Commune Site

N° Sépulture Pillée Perturbée Type de tombe (nombre d'individus)

Architecture funéraire Enclos

Diagnose sexuelle Sexe/genre Âge

Tombe datée Datation retenue Phase

Datation C14 Datation mobilier

Datation stratigraphique

Garniture simple Garniture double Garniture triple Appliques Garniture multiple

Ceinture portée Position fonctionnelle Déposée en position fonctionnelle Position indéterminée

Position non fonctionnelle Autres positions

Commune Site

N° Sépulture Pillée Perturbée Type de tombe (nombre d'individus)

Architecture funéraire Enclos

Diagnose sexuelle Sexe/genre Âge

Tombe datée Datation retenue Phase

Datation C14 Datation mobilier

Datation stratigraphique

Garniture simple Garniture double Garniture triple Appliques Garniture multiple

Ceinture portée Position fonctionnelle Déposée en position fonctionnelle Position indéterminée

Position non fonctionnelle Autres positions

Commune Site

N° Sépulture Pillée Perturbée Type de tombe (nombre d'individus)

Architecture funéraire Enclos

Diagnose sexuelle Sexe/genre Âge

Tombe datée Datation retenue Phase

Datation C14 Datation mobilier

Datation stratigraphique

Garniture simple Garniture double Garniture triple Appliques Garniture multiple

Ceinture portée Position fonctionnelle Déposée en position fonctionnelle Position indéterminée

Position non fonctionnelle Autres positions

Commune Site

N° Sépulture Pillée Perturbée Type de tombe (nombre d'individus)

Architecture funéraire Enclos

Diagnose sexuelle Sexe/genre Âge

Tombe datée Datation retenue Phase

Datation C14 Datation mobilier

Datation stratigraphique

Garniture simple Garniture double Garniture triple Appliques Garniture multiple

Ceinture portée Position fonctionnelle Déposée en position fonctionnelle Position indéterminée

Position non fonctionnelle Autres positions

Commune Site

N° Sépulture Pillée Perturbée Type de tombe (nombre d'individus)

Architecture funéraire Enclos

Diagnose sexuelle Sexe/genre Âge

Tombe datée Datation retenue Phase

Datation C14 Datation mobilier

Datation stratigraphique

Garniture simple Garniture double Garniture triple Appliques Garniture multiple

Ceinture portée Position fonctionnelle Déposée en position fonctionnelle Position indéterminée

Position non fonctionnelle Autres positions

Commune Site

N° Sépulture Pillée Perturbée Type de tombe (nombre d'individus)

Architecture funéraire Enclos

Diagnose sexuelle Sexe/genre Âge

Tombe datée Datation retenue Phase

Datation C14 Datation mobilier

Datation stratigraphique

Garniture simple Garniture double Garniture triple Appliques Garniture multiple

Ceinture portée Position fonctionnelle Déposée en position fonctionnelle Position indéterminée

Position non fonctionnelle Autres positions

Commune Site

N° Sépulture Pillée Perturbée Type de tombe (nombre d'individus)

Architecture funéraire Enclos

Diagnose sexuelle Sexe/genre Âge

Tombe datée Datation retenue Phase

Datation C14 Datation mobilier

Datation stratigraphique

Garniture simple Garniture double Garniture triple Appliques Garniture multiple

Ceinture portée Position fonctionnelle Déposée en position fonctionnelle Position indéterminée

Position non fonctionnelle Autres positions

Commune Site

N° Sépulture Pillée Perturbée Type de tombe (nombre d'individus)

Architecture funéraire Enclos

Diagnose sexuelle Sexe/genre Âge

Tombe datée Datation retenue Phase

Datation C14 Datation mobilier

Datation stratigraphique

Garniture simple Garniture double Garniture triple Appliques Garniture multiple

Ceinture portée Position fonctionnelle Déposée en position fonctionnelle Position indéterminée

Position non fonctionnelle Autres positions

Commune Site

N° Sépulture Pillée Perturbée Type de tombe (nombre d'individus)

Architecture funéraire Enclos

Diagnose sexuelle Sexe/genre Âge

Tombe datée Datation retenue Phase

Datation C14 Datation mobilier

Datation stratigraphique

Garniture simple Garniture double Garniture triple Appliques Garniture multiple

Ceinture portée Position fonctionnelle Déposée en position fonctionnelle Position indéterminée

Position non fonctionnelle Autres positions

Commune Site

N° Sépulture Pillée Perturbée Type de tombe (nombre d'individus)

Architecture funéraire Enclos

Diagnose sexuelle Sexe/genre Âge

Tombe datée Datation retenue Phase

Datation C14 Datation mobilier

Datation stratigraphique

Garniture simple Garniture double Garniture triple Appliques Garniture multiple

Ceinture portée Position fonctionnelle Déposée en position fonctionnelle Position indéterminée

Position non fonctionnelle Autres positions

Commune Site

N° Sépulture Pillée Perturbée Type de tombe (nombre d'individus)

Architecture funéraire Enclos

Diagnose sexuelle Sexe/genre Âge

Tombe datée Datation retenue Phase

Datation C14 Datation mobilier

Datation stratigraphique

Garniture simple Garniture double Garniture triple Appliques Garniture multiple

Ceinture portée Position fonctionnelle Déposée en position fonctionnelle Position indéterminée

Position non fonctionnelle Autres positions

Commune Site

N° Sépulture Pillée Perturbée Type de tombe (nombre d'individus)

Architecture funéraire Enclos

Diagnose sexuelle Sexe/genre Âge

Tombe datée Datation retenue Phase

Datation C14 Datation mobilier

Datation stratigraphique

Garniture simple Garniture double Garniture triple Appliques Garniture multiple

Ceinture portée Position fonctionnelle Déposée en position fonctionnelle Position indéterminée

Position non fonctionnelle Autres positions

Commune Site

N° Sépulture Pillée Perturbée Type de tombe (nombre d'individus)

Architecture funéraire Enclos

Diagnose sexuelle Sexe/genre Âge

Tombe datée Datation retenue Phase

Datation C14 Datation mobilier

Datation stratigraphique

Garniture simple Garniture double Garniture triple Appliques Garniture multiple

Ceinture portée Position fonctionnelle Déposée en position fonctionnelle Position indéterminée

Position non fonctionnelle Autres positions

Commune Site

N° Sépulture Pillée Perturbée Type de tombe (nombre d'individus)

Architecture funéraire Enclos

Diagnose sexuelle Sexe/genre Âge

Tombe datée Datation retenue Phase

Datation C14 Datation mobilier

Datation stratigraphique

Garniture simple Garniture double Garniture triple Appliques Garniture multiple

Ceinture portée Position fonctionnelle Déposée en position fonctionnelle Position indéterminée

Position non fonctionnelle Autres positions

Commune Site

N° Sépulture Pillée Perturbée Type de tombe (nombre d'individus)

Architecture funéraire Enclos

Diagnose sexuelle Sexe/genre Âge

Tombe datée Datation retenue Phase

Datation C14 Datation mobilier

Datation stratigraphique

Garniture simple Garniture double Garniture triple Appliques Garniture multiple

Ceinture portée Position fonctionnelle Déposée en position fonctionnelle Position indéterminée

Position non fonctionnelle Autres positions

Commune Site

N° Sépulture Pillée Perturbée Type de tombe (nombre d'individus)

Architecture funéraire Enclos

Diagnose sexuelle Sexe/genre Âge

Tombe datée Datation retenue Phase

Datation C14 Datation mobilier

Datation stratigraphique

Garniture simple Garniture double Garniture triple Appliques Garniture multiple

Ceinture portée Position fonctionnelle Déposée en position fonctionnelle Position indéterminée

Position non fonctionnelle Autres positions

Commune Site

N° Sépulture Pillée Perturbée Type de tombe (nombre d'individus)

Architecture funéraire Enclos

Diagnose sexuelle Sexe/genre Âge

Tombe datée Datation retenue Phase

Datation C14 Datation mobilier

Datation stratigraphique

Garniture simple Garniture double Garniture triple Appliques Garniture multiple

Ceinture portée Position fonctionnelle Déposée en position fonctionnelle Position indéterminée

Position non fonctionnelle Autres positions

Commune Site

N° Sépulture Pillée Perturbée Type de tombe (nombre d'individus)

Architecture funéraire Enclos

Diagnose sexuelle Sexe/genre Âge

Tombe datée Datation retenue Phase

Datation C14 Datation mobilier

Datation stratigraphique

Garniture simple Garniture double Garniture triple Appliques Garniture multiple

Ceinture portée Position fonctionnelle Déposée en position fonctionnelle Position indéterminée

Position non fonctionnelle Autres positions

Commune Site

N° Sépulture Pillée Perturbée Type de tombe (nombre d'individus)

Architecture funéraire Enclos

Diagnose sexuelle Sexe/genre Âge

Tombe datée Datation retenue Phase

Datation C14 Datation mobilier

Datation stratigraphique

Garniture simple Garniture double Garniture triple Appliques Garniture multiple

Ceinture portée Position fonctionnelle Déposée en position fonctionnelle Position indéterminée

Position non fonctionnelle Autres positions

Commune Site

N° Sépulture Pillée Perturbée Type de tombe (nombre d'individus)

Architecture funéraire Enclos

Diagnose sexuelle Sexe/genre Âge

Tombe datée Datation retenue Phase

Datation C14 Datation mobilier

Datation stratigraphique

Garniture simple Garniture double Garniture triple Appliques Garniture multiple

Ceinture portée Position fonctionnelle Déposée en position fonctionnelle Position indéterminée

Position non fonctionnelle Autres positions

Commune Site

N° Sépulture Pillée Perturbée Type de tombe (nombre d'individus)

Architecture funéraire Enclos

Diagnose sexuelle Sexe/genre Âge

Tombe datée Datation retenue Phase

Datation C14 Datation mobilier

Datation stratigraphique

Garniture simple Garniture double Garniture triple Appliques Garniture multiple

Ceinture portée Position fonctionnelle Déposée en position fonctionnelle Position indéterminée

Position non fonctionnelle Autres positions

Commune Site

N° Sépulture Pillée Perturbée Type de tombe (nombre d'individus)

Architecture funéraire Enclos

Diagnose sexuelle Sexe/genre Âge

Tombe datée Datation retenue Phase

Datation C14 Datation mobilier

Datation stratigraphique

Garniture simple Garniture double Garniture triple Appliques Garniture multiple

Ceinture portée Position fonctionnelle Déposée en position fonctionnelle Position indéterminée

Position non fonctionnelle Autres positions

Commune Site

N° Sépulture Pillée Perturbée Type de tombe (nombre d'individus)

Architecture funéraire Enclos

Diagnose sexuelle Sexe/genre Âge

Tombe datée Datation retenue Phase

Datation C14 Datation mobilier

Datation stratigraphique

Garniture simple Garniture double Garniture triple Appliques Garniture multiple

Ceinture portée Position fonctionnelle Déposée en position fonctionnelle Position indéterminée

Position non fonctionnelle Autres positions

Commune Site

N° Sépulture Pillée Perturbée Type de tombe (nombre d'individus)

Architecture funéraire Enclos

Diagnose sexuelle Sexe/genre Âge

Tombe datée Datation retenue Phase

Datation C14 Datation mobilier

Datation stratigraphique

Garniture simple Garniture double Garniture triple Appliques Garniture multiple

Ceinture portée Position fonctionnelle Déposée en position fonctionnelle Position indéterminée

Position non fonctionnelle Autres positions

Commune Site

N° Sépulture Pillée Perturbée Type de tombe (nombre d'individus)

Architecture funéraire Enclos

Diagnose sexuelle Sexe/genre Âge

Tombe datée Datation retenue Phase

Datation C14 Datation mobilier

Datation stratigraphique

Garniture simple Garniture double Garniture triple Appliques Garniture multiple

Ceinture portée Position fonctionnelle Déposée en position fonctionnelle Position indéterminée

Position non fonctionnelle Autres positions

Commune Site

N° Sépulture Pillée Perturbée Type de tombe (nombre d'individus)

Architecture funéraire Enclos

Diagnose sexuelle Sexe/genre Âge

Tombe datée Datation retenue Phase

Datation C14 Datation mobilier

Datation stratigraphique

Garniture simple Garniture double Garniture triple Appliques Garniture multiple

Ceinture portée Position fonctionnelle Déposée en position fonctionnelle Position indéterminée

Position non fonctionnelle Autres positions

Commune Site

N° Sépulture Pillée Perturbée Type de tombe (nombre d'individus)

Architecture funéraire Enclos

Diagnose sexuelle Sexe/genre Âge

Tombe datée Datation retenue Phase

Datation C14 Datation mobilier

Datation stratigraphique

Garniture simple Garniture double Garniture triple Appliques Garniture multiple

Ceinture portée Position fonctionnelle Déposée en position fonctionnelle Position indéterminée

Position non fonctionnelle Autres positions

Commune Site

N° Sépulture Pillée Perturbée Type de tombe (nombre d'individus)

Architecture funéraire Enclos

Diagnose sexuelle Sexe/genre Âge

Tombe datée Datation retenue Phase

Datation C14 Datation mobilier

Datation stratigraphique

Garniture simple Garniture double Garniture triple Appliques Garniture multiple

Ceinture portée Position fonctionnelle Déposée en position fonctionnelle Position indéterminée

Position non fonctionnelle Autres positions

Commune Site

N° Sépulture Pillée Perturbée Type de tombe (nombre d'individus)

Architecture funéraire Enclos

Diagnose sexuelle Sexe/genre Âge

Tombe datée Datation retenue Phase

Datation C14 Datation mobilier

Datation stratigraphique

Garniture simple Garniture double Garniture triple Appliques Garniture multiple

Ceinture portée Position fonctionnelle Déposée en position fonctionnelle Position indéterminée

Position non fonctionnelle Autres positions

Commune Site

N° Sépulture Pillée Perturbée Type de tombe (nombre d'individus)

Architecture funéraire Enclos

Diagnose sexuelle Sexe/genre Âge

Tombe datée Datation retenue Phase

Datation C14 Datation mobilier

Datation stratigraphique

Garniture simple Garniture double Garniture triple Appliques Garniture multiple

Ceinture portée Position fonctionnelle Déposée en position fonctionnelle Position indéterminée

Position non fonctionnelle Autres positions

Commune Site

N° Sépulture Pillée Perturbée Type de tombe (nombre d'individus)

Architecture funéraire Enclos

Diagnose sexuelle Sexe/genre Âge

Tombe datée Datation retenue Phase

Datation C14 Datation mobilier

Datation stratigraphique

Garniture simple Garniture double Garniture triple Appliques Garniture multiple

Ceinture portée Position fonctionnelle Déposée en position fonctionnelle Position indéterminée

Position non fonctionnelle Autres positions

Commune Site

N° Sépulture Pillée Perturbée Type de tombe (nombre d'individus)

Architecture funéraire Enclos

Diagnose sexuelle Sexe/genre Âge

Tombe datée Datation retenue Phase

Datation C14 Datation mobilier

Datation stratigraphique

Garniture simple Garniture double Garniture triple Appliques Garniture multiple

Ceinture portée Position fonctionnelle Déposée en position fonctionnelle Position indéterminée

Position non fonctionnelle Autres positions

Commune Site

N° Sépulture Pillée Perturbée Type de tombe (nombre d'individus)

Architecture funéraire Enclos

Diagnose sexuelle Sexe/genre Âge

Tombe datée Datation retenue Phase

Datation C14 Datation mobilier

Datation stratigraphique

Garniture simple Garniture double Garniture triple Appliques Garniture multiple

Ceinture portée Position fonctionnelle Déposée en position fonctionnelle Position indéterminée

Position non fonctionnelle Autres positions

Commune Site

N° Sépulture Pillée Perturbée Type de tombe (nombre d'individus)

Architecture funéraire Enclos

Diagnose sexuelle Sexe/genre Âge

Tombe datée Datation retenue Phase

Datation C14 Datation mobilier

Datation stratigraphique

Garniture simple Garniture double Garniture triple Appliques Garniture multiple

Ceinture portée Position fonctionnelle Déposée en position fonctionnelle Position indéterminée

Position non fonctionnelle Autres positions

Commune Site

N° Sépulture Pillée Perturbée Type de tombe (nombre d'individus)

Architecture funéraire Enclos

Diagnose sexuelle Sexe/genre Âge

Tombe datée Datation retenue Phase

Datation C14 Datation mobilier

Datation stratigraphique

Garniture simple Garniture double Garniture triple Appliques Garniture multiple

Ceinture portée Position fonctionnelle Déposée en position fonctionnelle Position indéterminée

Position non fonctionnelle Autres positions

Commune Site

N° Sépulture Pillée Perturbée Type de tombe (nombre d'individus)

Architecture funéraire Enclos

Diagnose sexuelle Sexe/genre Âge

Tombe datée Datation retenue Phase

Datation C14 Datation mobilier

Datation stratigraphique

Garniture simple Garniture double Garniture triple Appliques Garniture multiple

Ceinture portée Position fonctionnelle Déposée en position fonctionnelle Position indéterminée

Position non fonctionnelle Autres positions

Commune Site

N° Sépulture Pillée Perturbée Type de tombe (nombre d'individus)

Architecture funéraire Enclos

Diagnose sexuelle Sexe/genre Âge

Tombe datée Datation retenue Phase

Datation C14 Datation mobilier

Datation stratigraphique

Garniture simple Garniture double Garniture triple Appliques Garniture multiple

Ceinture portée Position fonctionnelle Déposée en position fonctionnelle Position indéterminée

Position non fonctionnelle Autres positions

Commune Site

N° Sépulture Pillée Perturbée Type de tombe (nombre d'individus)

Architecture funéraire Enclos

Diagnose sexuelle Sexe/genre Âge

Tombe datée Datation retenue Phase

Datation C14 Datation mobilier

Datation stratigraphique

Garniture simple Garniture double Garniture triple Appliques Garniture multiple

Ceinture portée Position fonctionnelle Déposée en position fonctionnelle Position indéterminée

Position non fonctionnelle Autres positions

Commune Site

N° Sépulture Pillée Perturbée Type de tombe (nombre d'individus)

Architecture funéraire Enclos

Diagnose sexuelle Sexe/genre Âge

Tombe datée Datation retenue Phase

Datation C14 Datation mobilier

Datation stratigraphique

Garniture simple Garniture double Garniture triple Appliques Garniture multiple

Ceinture portée Position fonctionnelle Déposée en position fonctionnelle Position indéterminée

Position non fonctionnelle Autres positions

Commune Site

N° Sépulture Pillée Perturbée Type de tombe (nombre d'individus)

Architecture funéraire Enclos

Diagnose sexuelle Sexe/genre Âge

Tombe datée Datation retenue Phase

Datation C14 Datation mobilier

Datation stratigraphique

Garniture simple Garniture double Garniture triple Appliques Garniture multiple

Ceinture portée Position fonctionnelle Déposée en position fonctionnelle Position indéterminée

Position non fonctionnelle Autres positions

Commune Site

N° Sépulture Pillée Perturbée Type de tombe (nombre d'individus)

Architecture funéraire Enclos

Diagnose sexuelle Sexe/genre Âge

Tombe datée Datation retenue Phase

Datation C14 Datation mobilier

Datation stratigraphique

Garniture simple Garniture double Garniture triple Appliques Garniture multiple

Ceinture portée Position fonctionnelle Déposée en position fonctionnelle Position indéterminée

Position non fonctionnelle Autres positions

Commune Site

N° Sépulture Pillée Perturbée Type de tombe (nombre d'individus)

Architecture funéraire Enclos

Diagnose sexuelle Sexe/genre Âge

Tombe datée Datation retenue Phase

Datation C14 Datation mobilier

Datation stratigraphique

Garniture simple Garniture double Garniture triple Appliques Garniture multiple

Ceinture portée Position fonctionnelle Déposée en position fonctionnelle Position indéterminée

Position non fonctionnelle Autres positions

Commune Site

N° Sépulture Pillée Perturbée Type de tombe (nombre d'individus)

Architecture funéraire Enclos

Diagnose sexuelle Sexe/genre Âge

Tombe datée Datation retenue Phase

Datation C14 Datation mobilier

Datation stratigraphique

Garniture simple Garniture double Garniture triple Appliques Garniture multiple

Ceinture portée Position fonctionnelle Déposée en position fonctionnelle Position indéterminée

Position non fonctionnelle Autres positions

Commune Site

N° Sépulture Pillée Perturbée Type de tombe (nombre d'individus)

Architecture funéraire Enclos

Diagnose sexuelle Sexe/genre Âge

Tombe datée Datation retenue Phase

Datation C14 Datation mobilier

Datation stratigraphique

Garniture simple Garniture double Garniture triple Appliques Garniture multiple

Ceinture portée Position fonctionnelle Déposée en position fonctionnelle Position indéterminée

Position non fonctionnelle Autres positions

Commune Site

N° Sépulture Pillée Perturbée Type de tombe (nombre d'individus)

Architecture funéraire Enclos

Diagnose sexuelle Sexe/genre Âge

Tombe datée Datation retenue Phase

Datation C14 Datation mobilier

Datation stratigraphique

Garniture simple Garniture double Garniture triple Appliques Garniture multiple

Ceinture portée Position fonctionnelle Déposée en position fonctionnelle Position indéterminée

Position non fonctionnelle Autres positions

Commune Site

N° Sépulture Pillée Perturbée Type de tombe (nombre d'individus)

Architecture funéraire Enclos

Diagnose sexuelle Sexe/genre Âge

Tombe datée Datation retenue Phase

Datation C14 Datation mobilier

Datation stratigraphique

Garniture simple Garniture double Garniture triple Appliques Garniture multiple

Ceinture portée Position fonctionnelle Déposée en position fonctionnelle Position indéterminée

Position non fonctionnelle Autres positions

Commune Site

N° Sépulture Pillée Perturbée Type de tombe (nombre d'individus)

Architecture funéraire Enclos

Diagnose sexuelle Sexe/genre Âge

Tombe datée Datation retenue Phase

Datation C14 Datation mobilier

Datation stratigraphique

Garniture simple Garniture double Garniture triple Appliques Garniture multiple

Ceinture portée Position fonctionnelle Déposée en position fonctionnelle Position indéterminée

Position non fonctionnelle Autres positions

Commune Site

N° Sépulture Pillée Perturbée Type de tombe (nombre d'individus)

Architecture funéraire Enclos

Diagnose sexuelle Sexe/genre Âge

Tombe datée Datation retenue Phase

Datation C14 Datation mobilier

Datation stratigraphique

Garniture simple Garniture double Garniture triple Appliques Garniture multiple

Ceinture portée Position fonctionnelle Déposée en position fonctionnelle Position indéterminée

Position non fonctionnelle Autres positions

Commune Site

N° Sépulture Pillée Perturbée Type de tombe (nombre d'individus)

Architecture funéraire Enclos

Diagnose sexuelle Sexe/genre Âge

Tombe datée Datation retenue Phase

Datation C14 Datation mobilier

Datation stratigraphique

Garniture simple Garniture double Garniture triple Appliques Garniture multiple

Ceinture portée Position fonctionnelle Déposée en position fonctionnelle Position indéterminée

Position non fonctionnelle Autres positions

Commune Site

N° Sépulture Pillée Perturbée Type de tombe (nombre d'individus)

Architecture funéraire Enclos

Diagnose sexuelle Sexe/genre Âge

Tombe datée Datation retenue Phase

Datation C14 Datation mobilier

Datation stratigraphique

Garniture simple Garniture double Garniture triple Appliques Garniture multiple

Ceinture portée Position fonctionnelle Déposée en position fonctionnelle Position indéterminée

Position non fonctionnelle Autres positions

Commune Site

N° Sépulture Pillée Perturbée Type de tombe (nombre d'individus)

Architecture funéraire Enclos

Diagnose sexuelle Sexe/genre Âge

Tombe datée Datation retenue Phase

Datation C14 Datation mobilier

Datation stratigraphique

Garniture simple Garniture double Garniture triple Appliques Garniture multiple

Ceinture portée Position fonctionnelle Déposée en position fonctionnelle Position indéterminée

Position non fonctionnelle Autres positions

Commune Site

N° Sépulture Pillée Perturbée Type de tombe (nombre d'individus)

Architecture funéraire Enclos

Diagnose sexuelle Sexe/genre Âge

Tombe datée Datation retenue Phase

Datation C14 Datation mobilier

Datation stratigraphique

Garniture simple Garniture double Garniture triple Appliques Garniture multiple

Ceinture portée Position fonctionnelle Déposée en position fonctionnelle Position indéterminée

Position non fonctionnelle Autres positions

Commune Site

N° Sépulture Pillée Perturbée Type de tombe (nombre d'individus)

Architecture funéraire Enclos

Diagnose sexuelle Sexe/genre Âge

Tombe datée Datation retenue Phase

Datation C14 Datation mobilier

Datation stratigraphique

Garniture simple Garniture double Garniture triple Appliques Garniture multiple

Ceinture portée Position fonctionnelle Déposée en position fonctionnelle Position indéterminée

Position non fonctionnelle Autres positions

Commune Site

N° Sépulture Pillée Perturbée Type de tombe (nombre d'individus)

Architecture funéraire Enclos

Diagnose sexuelle Sexe/genre Âge

Tombe datée Datation retenue Phase

Datation C14 Datation mobilier

Datation stratigraphique

Garniture simple Garniture double Garniture triple Appliques Garniture multiple

Ceinture portée Position fonctionnelle Déposée en position fonctionnelle Position indéterminée

Position non fonctionnelle Autres positions

Commune Site

N° Sépulture Pillée Perturbée Type de tombe (nombre d'individus)

Architecture funéraire Enclos

Diagnose sexuelle Sexe/genre Âge

Tombe datée Datation retenue Phase

Datation C14 Datation mobilier

Datation stratigraphique

Garniture simple Garniture double Garniture triple Appliques Garniture multiple

Ceinture portée Position fonctionnelle Déposée en position fonctionnelle Position indéterminée

Position non fonctionnelle Autres positions

Commune Site

N° Sépulture Pillée Perturbée Type de tombe (nombre d'individus)

Architecture funéraire Enclos

Diagnose sexuelle Sexe/genre Âge

Tombe datée Datation retenue Phase

Datation C14 Datation mobilier

Datation stratigraphique

Garniture simple Garniture double Garniture triple Appliques Garniture multiple

Ceinture portée Position fonctionnelle Déposée en position fonctionnelle Position indéterminée

Position non fonctionnelle Autres positions

Commune Site

N° Sépulture Pillée Perturbée Type de tombe (nombre d'individus)

Architecture funéraire Enclos

Diagnose sexuelle Sexe/genre Âge

Tombe datée Datation retenue Phase

Datation C14 Datation mobilier

Datation stratigraphique

Garniture simple Garniture double Garniture triple Appliques Garniture multiple

Ceinture portée Position fonctionnelle Déposée en position fonctionnelle Position indéterminée

Position non fonctionnelle Autres positions

Commune Site

N° Sépulture Pillée Perturbée Type de tombe (nombre d'individus)

Architecture funéraire Enclos

Diagnose sexuelle Sexe/genre Âge

Tombe datée Datation retenue Phase

Datation C14 Datation mobilier

Datation stratigraphique

Garniture simple Garniture double Garniture triple Appliques Garniture multiple

Ceinture portée Position fonctionnelle Déposée en position fonctionnelle Position indéterminée

Position non fonctionnelle Autres positions

Commune Site

N° Sépulture Pillée Perturbée Type de tombe (nombre d'individus)

Architecture funéraire Enclos

Diagnose sexuelle Sexe/genre Âge

Tombe datée Datation retenue Phase

Datation C14 Datation mobilier

Datation stratigraphique

Garniture simple Garniture double Garniture triple Appliques Garniture multiple

Ceinture portée Position fonctionnelle Déposée en position fonctionnelle Position indéterminée

Position non fonctionnelle Autres positions

Commune Site

N° Sépulture Pillée Perturbée Type de tombe (nombre d'individus)

Architecture funéraire Enclos

Diagnose sexuelle Sexe/genre Âge

Tombe datée Datation retenue Phase

Datation C14 Datation mobilier

Datation stratigraphique

Garniture simple Garniture double Garniture triple Appliques Garniture multiple

Ceinture portée Position fonctionnelle Déposée en position fonctionnelle Position indéterminée

Position non fonctionnelle Autres positions

Commune Site

N° Sépulture Pillée Perturbée Type de tombe (nombre d'individus)

Architecture funéraire Enclos

Diagnose sexuelle Sexe/genre Âge

Tombe datée Datation retenue Phase

Datation C14 Datation mobilier

Datation stratigraphique

Garniture simple Garniture double Garniture triple Appliques Garniture multiple

Ceinture portée Position fonctionnelle Déposée en position fonctionnelle Position indéterminée

Position non fonctionnelle Autres positions

Commune Site

N° Sépulture Pillée Perturbée Type de tombe (nombre d'individus)

Architecture funéraire Enclos

Diagnose sexuelle Sexe/genre Âge

Tombe datée Datation retenue Phase

Datation C14 Datation mobilier

Datation stratigraphique

Garniture simple Garniture double Garniture triple Appliques Garniture multiple

Ceinture portée Position fonctionnelle Déposée en position fonctionnelle Position indéterminée

Position non fonctionnelle Autres positions

Commune Site

N° Sépulture Pillée Perturbée Type de tombe (nombre d'individus)

Architecture funéraire Enclos

Diagnose sexuelle Sexe/genre Âge

Tombe datée Datation retenue Phase

Datation C14 Datation mobilier

Datation stratigraphique

Garniture simple Garniture double Garniture triple Appliques Garniture multiple

Ceinture portée Position fonctionnelle Déposée en position fonctionnelle Position indéterminée

Position non fonctionnelle Autres positions

Commune Site

N° Sépulture Pillée Perturbée Type de tombe (nombre d'individus)

Architecture funéraire Enclos

Diagnose sexuelle Sexe/genre Âge

Tombe datée Datation retenue Phase

Datation C14 Datation mobilier

Datation stratigraphique

Garniture simple Garniture double Garniture triple Appliques Garniture multiple

Ceinture portée Position fonctionnelle Déposée en position fonctionnelle Position indéterminée

Position non fonctionnelle Autres positions

Commune Site

N° Sépulture Pillée Perturbée Type de tombe (nombre d'individus)

Architecture funéraire Enclos

Diagnose sexuelle Sexe/genre Âge

Tombe datée Datation retenue Phase

Datation C14 Datation mobilier

Datation stratigraphique

Garniture simple Garniture double Garniture triple Appliques Garniture multiple

Ceinture portée Position fonctionnelle Déposée en position fonctionnelle Position indéterminée

Position non fonctionnelle Autres positions

Commune Site

N° Sépulture Pillée Perturbée Type de tombe (nombre d'individus)

Architecture funéraire Enclos

Diagnose sexuelle Sexe/genre Âge

Tombe datée Datation retenue Phase

Datation C14 Datation mobilier

Datation stratigraphique

Garniture simple Garniture double Garniture triple Appliques Garniture multiple

Ceinture portée Position fonctionnelle Déposée en position fonctionnelle Position indéterminée

Position non fonctionnelle Autres positions

Commune Site

N° Sépulture Pillée Perturbée Type de tombe (nombre d'individus)

Architecture funéraire Enclos

Diagnose sexuelle Sexe/genre Âge

Tombe datée Datation retenue Phase

Datation C14 Datation mobilier

Datation stratigraphique

Garniture simple Garniture double Garniture triple Appliques Garniture multiple

Ceinture portée Position fonctionnelle Déposée en position fonctionnelle Position indéterminée

Position non fonctionnelle Autres positions

Commune Site

N° Sépulture Pillée Perturbée Type de tombe (nombre d'individus)

Architecture funéraire Enclos

Diagnose sexuelle Sexe/genre Âge

Tombe datée Datation retenue Phase

Datation C14 Datation mobilier

Datation stratigraphique

Garniture simple Garniture double Garniture triple Appliques Garniture multiple

Ceinture portée Position fonctionnelle Déposée en position fonctionnelle Position indéterminée

Position non fonctionnelle Autres positions

Commune Site

N° Sépulture Pillée Perturbée Type de tombe (nombre d'individus)

Architecture funéraire Enclos

Diagnose sexuelle Sexe/genre Âge

Tombe datée Datation retenue Phase

Datation C14 Datation mobilier

Datation stratigraphique

Garniture simple Garniture double Garniture triple Appliques Garniture multiple

Ceinture portée Position fonctionnelle Déposée en position fonctionnelle Position indéterminée

Position non fonctionnelle Autres positions

Commune Site

N° Sépulture Pillée Perturbée Type de tombe (nombre d'individus)

Architecture funéraire Enclos

Diagnose sexuelle Sexe/genre Âge

Tombe datée Datation retenue Phase

Datation C14 Datation mobilier

Datation stratigraphique

Garniture simple Garniture double Garniture triple Appliques Garniture multiple

Ceinture portée Position fonctionnelle Déposée en position fonctionnelle Position indéterminée

Position non fonctionnelle Autres positions

Commune Site

N° Sépulture Pillée Perturbée Type de tombe (nombre d'individus)

Architecture funéraire Enclos

Diagnose sexuelle Sexe/genre Âge

Tombe datée Datation retenue Phase

Datation C14 Datation mobilier

Datation stratigraphique

Garniture simple Garniture double Garniture triple Appliques Garniture multiple

Ceinture portée Position fonctionnelle Déposée en position fonctionnelle Position indéterminée

Position non fonctionnelle Autres positions

Commune Site

N° Sépulture Pillée Perturbée Type de tombe (nombre d'individus)

Architecture funéraire Enclos

Diagnose sexuelle Sexe/genre Âge

Tombe datée Datation retenue Phase

Datation C14 Datation mobilier

Datation stratigraphique

Garniture simple Garniture double Garniture triple Appliques Garniture multiple

Ceinture portée Position fonctionnelle Déposée en position fonctionnelle Position indéterminée

Position non fonctionnelle Autres positions

Commune Site

N° Sépulture Pillée Perturbée Type de tombe (nombre d'individus)

Architecture funéraire Enclos

Diagnose sexuelle Sexe/genre Âge

Tombe datée Datation retenue Phase

Datation C14 Datation mobilier

Datation stratigraphique

Garniture simple Garniture double Garniture triple Appliques Garniture multiple

Ceinture portée Position fonctionnelle Déposée en position fonctionnelle Position indéterminée

Position non fonctionnelle Autres positions

Commune Site

N° Sépulture Pillée Perturbée Type de tombe (nombre d'individus)

Architecture funéraire Enclos

Diagnose sexuelle Sexe/genre Âge

Tombe datée Datation retenue Phase

Datation C14 Datation mobilier

Datation stratigraphique

Garniture simple Garniture double Garniture triple Appliques Garniture multiple

Ceinture portée Position fonctionnelle Déposée en position fonctionnelle Position indéterminée

Position non fonctionnelle Autres positions

Commune Site

N° Sépulture Pillée Perturbée Type de tombe (nombre d'individus)

Architecture funéraire Enclos

Diagnose sexuelle Sexe/genre Âge

Tombe datée Datation retenue Phase

Datation C14 Datation mobilier

Datation stratigraphique

Garniture simple Garniture double Garniture triple Appliques Garniture multiple

Ceinture portée Position fonctionnelle Déposée en position fonctionnelle Position indéterminée

Position non fonctionnelle Autres positions

Commune Site

N° Sépulture Pillée Perturbée Type de tombe (nombre d'individus)

Architecture funéraire Enclos

Diagnose sexuelle Sexe/genre Âge

Tombe datée Datation retenue Phase

Datation C14 Datation mobilier

Datation stratigraphique

Garniture simple Garniture double Garniture triple Appliques Garniture multiple

Ceinture portée Position fonctionnelle Déposée en position fonctionnelle Position indéterminée

Position non fonctionnelle Autres positions

Commune Site

N° Sépulture Pillée Perturbée Type de tombe (nombre d'individus)

Architecture funéraire Enclos

Diagnose sexuelle Sexe/genre Âge

Tombe datée Datation retenue Phase

Datation C14 Datation mobilier

Datation stratigraphique

Garniture simple Garniture double Garniture triple Appliques Garniture multiple

Ceinture portée Position fonctionnelle Déposée en position fonctionnelle Position indéterminée

Position non fonctionnelle Autres positions

Commune Site

N° Sépulture Pillée Perturbée Type de tombe (nombre d'individus)

Architecture funéraire Enclos

Diagnose sexuelle Sexe/genre Âge

Tombe datée Datation retenue Phase

Datation C14 Datation mobilier

Datation stratigraphique

Garniture simple Garniture double Garniture triple Appliques Garniture multiple

Ceinture portée Position fonctionnelle Déposée en position fonctionnelle Position indéterminée

Position non fonctionnelle Autres positions

Commune Site

N° Sépulture Pillée Perturbée Type de tombe (nombre d'individus)

Architecture funéraire Enclos

Diagnose sexuelle Sexe/genre Âge

Tombe datée Datation retenue Phase

Datation C14 Datation mobilier

Datation stratigraphique

Garniture simple Garniture double Garniture triple Appliques Garniture multiple

Ceinture portée Position fonctionnelle Déposée en position fonctionnelle Position indéterminée

Position non fonctionnelle Autres positions

Commune Site

N° Sépulture Pillée Perturbée Type de tombe (nombre d'individus)

Architecture funéraire Enclos

Diagnose sexuelle Sexe/genre Âge

Tombe datée Datation retenue Phase

Datation C14 Datation mobilier

Datation stratigraphique

Garniture simple Garniture double Garniture triple Appliques Garniture multiple

Ceinture portée Position fonctionnelle Déposée en position fonctionnelle Position indéterminée

Position non fonctionnelle Autres positions

Commune Site

N° Sépulture Pillée Perturbée Type de tombe (nombre d'individus)

Architecture funéraire Enclos

Diagnose sexuelle Sexe/genre Âge

Tombe datée Datation retenue Phase

Datation C14 Datation mobilier

Datation stratigraphique

Garniture simple Garniture double Garniture triple Appliques Garniture multiple

Ceinture portée Position fonctionnelle Déposée en position fonctionnelle Position indéterminée

Position non fonctionnelle Autres positions

Commune Site

N° Sépulture Pillée Perturbée Type de tombe (nombre d'individus)

Architecture funéraire Enclos

Diagnose sexuelle Sexe/genre Âge

Tombe datée Datation retenue Phase

Datation C14 Datation mobilier

Datation stratigraphique

Garniture simple Garniture double Garniture triple Appliques Garniture multiple

Ceinture portée Position fonctionnelle Déposée en position fonctionnelle Position indéterminée

Position non fonctionnelle Autres positions

Commune Site

N° Sépulture Pillée Perturbée Type de tombe (nombre d'individus)

Architecture funéraire Enclos

Diagnose sexuelle Sexe/genre Âge

Tombe datée Datation retenue Phase

Datation C14 Datation mobilier

Datation stratigraphique

Garniture simple Garniture double Garniture triple Appliques Garniture multiple

Ceinture portée Position fonctionnelle Déposée en position fonctionnelle Position indéterminée

Position non fonctionnelle Autres positions

Commune Site

N° Sépulture Pillée Perturbée Type de tombe (nombre d'individus)

Architecture funéraire Enclos

Diagnose sexuelle Sexe/genre Âge

Tombe datée Datation retenue Phase

Datation C14 Datation mobilier

Datation stratigraphique

Garniture simple Garniture double Garniture triple Appliques Garniture multiple

Ceinture portée Position fonctionnelle Déposée en position fonctionnelle Position indéterminée

Position non fonctionnelle Autres positions

Commune Site

N° Sépulture Pillée Perturbée Type de tombe (nombre d'individus)

Architecture funéraire Enclos

Diagnose sexuelle Sexe/genre Âge

Tombe datée Datation retenue Phase

Datation C14 Datation mobilier

Datation stratigraphique

Garniture simple Garniture double Garniture triple Appliques Garniture multiple

Ceinture portée Position fonctionnelle Déposée en position fonctionnelle Position indéterminée

Position non fonctionnelle Autres positions

Commune Site

N° Sépulture Pillée Perturbée Type de tombe (nombre d'individus)

Architecture funéraire Enclos

Diagnose sexuelle Sexe/genre Âge

Tombe datée Datation retenue Phase

Datation C14 Datation mobilier

Datation stratigraphique

Garniture simple Garniture double Garniture triple Appliques Garniture multiple

Ceinture portée Position fonctionnelle Déposée en position fonctionnelle Position indéterminée

Position non fonctionnelle Autres positions

Commune Site

N° Sépulture Pillée Perturbée Type de tombe (nombre d'individus)

Architecture funéraire Enclos

Diagnose sexuelle Sexe/genre Âge

Tombe datée Datation retenue Phase

Datation C14 Datation mobilier

Datation stratigraphique

Garniture simple Garniture double Garniture triple Appliques Garniture multiple

Ceinture portée Position fonctionnelle Déposée en position fonctionnelle Position indéterminée

Position non fonctionnelle Autres positions

Commune Site

N° Sépulture Pillée Perturbée Type de tombe (nombre d'individus)

Architecture funéraire Enclos

Diagnose sexuelle Sexe/genre Âge

Tombe datée Datation retenue Phase

Datation C14 Datation mobilier

Datation stratigraphique

Garniture simple Garniture double Garniture triple Appliques Garniture multiple

Ceinture portée Position fonctionnelle Déposée en position fonctionnelle Position indéterminée

Position non fonctionnelle Autres positions

Commune Site

N° Sépulture Pillée Perturbée Type de tombe (nombre d'individus)

Architecture funéraire Enclos

Diagnose sexuelle Sexe/genre Âge

Tombe datée Datation retenue Phase

Datation C14 Datation mobilier

Datation stratigraphique

Garniture simple Garniture double Garniture triple Appliques Garniture multiple

Ceinture portée Position fonctionnelle Déposée en position fonctionnelle Position indéterminée

Position non fonctionnelle Autres positions

Commune Site

N° Sépulture Pillée Perturbée Type de tombe (nombre d'individus)

Architecture funéraire Enclos

Diagnose sexuelle Sexe/genre Âge

Tombe datée Datation retenue Phase

Datation C14 Datation mobilier

Datation stratigraphique

Garniture simple Garniture double Garniture triple Appliques Garniture multiple

Ceinture portée Position fonctionnelle Déposée en position fonctionnelle Position indéterminée

Position non fonctionnelle Autres positions

Commune Site

N° Sépulture Pillée Perturbée Type de tombe (nombre d'individus)

Architecture funéraire Enclos

Diagnose sexuelle Sexe/genre Âge

Tombe datée Datation retenue Phase

Datation C14 Datation mobilier

Datation stratigraphique

Garniture simple Garniture double Garniture triple Appliques Garniture multiple

Ceinture portée Position fonctionnelle Déposée en position fonctionnelle Position indéterminée

Position non fonctionnelle Autres positions

Commune Site

N° Sépulture Pillée Perturbée Type de tombe (nombre d'individus)

Architecture funéraire Enclos

Diagnose sexuelle Sexe/genre Âge

Tombe datée Datation retenue Phase

Datation C14 Datation mobilier

Datation stratigraphique

Garniture simple Garniture double Garniture triple Appliques Garniture multiple

Ceinture portée Position fonctionnelle Déposée en position fonctionnelle Position indéterminée

Position non fonctionnelle Autres positions

Commune Site

N° Sépulture Pillée Perturbée Type de tombe (nombre d'individus)

Architecture funéraire Enclos

Diagnose sexuelle Sexe/genre Âge

Tombe datée Datation retenue Phase

Datation C14 Datation mobilier

Datation stratigraphique

Garniture simple Garniture double Garniture triple Appliques Garniture multiple

Ceinture portée Position fonctionnelle Déposée en position fonctionnelle Position indéterminée

Position non fonctionnelle Autres positions

Commune Site

N° Sépulture Pillée Perturbée Type de tombe (nombre d'individus)

Architecture funéraire Enclos

Diagnose sexuelle Sexe/genre Âge

Tombe datée Datation retenue Phase

Datation C14 Datation mobilier

Datation stratigraphique

Garniture simple Garniture double Garniture triple Appliques Garniture multiple

Ceinture portée Position fonctionnelle Déposée en position fonctionnelle Position indéterminée

Position non fonctionnelle Autres positions

Commune Site

N° Sépulture Pillée Perturbée Type de tombe (nombre d'individus)

Architecture funéraire Enclos

Diagnose sexuelle Sexe/genre Âge

Tombe datée Datation retenue Phase

Datation C14 Datation mobilier

Datation stratigraphique

Garniture simple Garniture double Garniture triple Appliques Garniture multiple

Ceinture portée Position fonctionnelle Déposée en position fonctionnelle Position indéterminée

Position non fonctionnelle Autres positions

Commune Site

N° Sépulture Pillée Perturbée Type de tombe (nombre d'individus)

Architecture funéraire Enclos

Diagnose sexuelle Sexe/genre Âge

Tombe datée Datation retenue Phase

Datation C14 Datation mobilier

Datation stratigraphique

Garniture simple Garniture double Garniture triple Appliques Garniture multiple

Ceinture portée Position fonctionnelle Déposée en position fonctionnelle Position indéterminée

Position non fonctionnelle Autres positions

Commune Site

N° Sépulture Pillée Perturbée Type de tombe (nombre d'individus)

Architecture funéraire Enclos

Diagnose sexuelle Sexe/genre Âge

Tombe datée Datation retenue Phase

Datation C14 Datation mobilier

Datation stratigraphique

Garniture simple Garniture double Garniture triple Appliques Garniture multiple

Ceinture portée Position fonctionnelle Déposée en position fonctionnelle Position indéterminée

Position non fonctionnelle Autres positions

Commune Site

N° Sépulture Pillée Perturbée Type de tombe (nombre d'individus)

Architecture funéraire Enclos

Diagnose sexuelle Sexe/genre Âge

Tombe datée Datation retenue Phase

Datation C14 Datation mobilier

Datation stratigraphique

Garniture simple Garniture double Garniture triple Appliques Garniture multiple

Ceinture portée Position fonctionnelle Déposée en position fonctionnelle Position indéterminée

Position non fonctionnelle Autres positions

Commune Site

N° Sépulture Pillée Perturbée Type de tombe (nombre d'individus)

Architecture funéraire Enclos

Diagnose sexuelle Sexe/genre Âge

Tombe datée Datation retenue Phase

Datation C14 Datation mobilier

Datation stratigraphique

Garniture simple Garniture double Garniture triple Appliques Garniture multiple

Ceinture portée Position fonctionnelle Déposée en position fonctionnelle Position indéterminée

Position non fonctionnelle Autres positions

Commune Site

N° Sépulture Pillée Perturbée Type de tombe (nombre d'individus)

Architecture funéraire Enclos

Diagnose sexuelle Sexe/genre Âge

Tombe datée Datation retenue Phase

Datation C14 Datation mobilier

Datation stratigraphique

Garniture simple Garniture double Garniture triple Appliques Garniture multiple

Ceinture portée Position fonctionnelle Déposée en position fonctionnelle Position indéterminée

Position non fonctionnelle Autres positions

Commune Site

N° Sépulture Pillée Perturbée Type de tombe (nombre d'individus)

Architecture funéraire Enclos

Diagnose sexuelle Sexe/genre Âge

Tombe datée Datation retenue Phase

Datation C14 Datation mobilier

Datation stratigraphique

Garniture simple Garniture double Garniture triple Appliques Garniture multiple

Ceinture portée Position fonctionnelle Déposée en position fonctionnelle Position indéterminée

Position non fonctionnelle Autres positions

Commune Site

N° Sépulture Pillée Perturbée Type de tombe (nombre d'individus)

Architecture funéraire Enclos

Diagnose sexuelle Sexe/genre Âge

Tombe datée Datation retenue Phase

Datation C14 Datation mobilier

Datation stratigraphique

Garniture simple Garniture double Garniture triple Appliques Garniture multiple

Ceinture portée Position fonctionnelle Déposée en position fonctionnelle Position indéterminée

Position non fonctionnelle Autres positions

Commune Site

N° Sépulture Pillée Perturbée Type de tombe (nombre d'individus)

Architecture funéraire Enclos

Diagnose sexuelle Sexe/genre Âge

Tombe datée Datation retenue Phase

Datation C14 Datation mobilier

Datation stratigraphique

Garniture simple Garniture double Garniture triple Appliques Garniture multiple

Ceinture portée Position fonctionnelle Déposée en position fonctionnelle Position indéterminée

Position non fonctionnelle Autres positions

Commune Site

N° Sépulture Pillée Perturbée Type de tombe (nombre d'individus)

Architecture funéraire Enclos

Diagnose sexuelle Sexe/genre Âge

Tombe datée Datation retenue Phase

Datation C14 Datation mobilier

Datation stratigraphique

Garniture simple Garniture double Garniture triple Appliques Garniture multiple

Ceinture portée Position fonctionnelle Déposée en position fonctionnelle Position indéterminée

Position non fonctionnelle Autres positions

Commune Site

N° Sépulture Pillée Perturbée Type de tombe (nombre d'individus)

Architecture funéraire Enclos

Diagnose sexuelle Sexe/genre Âge

Tombe datée Datation retenue Phase

Datation C14 Datation mobilier

Datation stratigraphique

Garniture simple Garniture double Garniture triple Appliques Garniture multiple

Ceinture portée Position fonctionnelle Déposée en position fonctionnelle Position indéterminée

Position non fonctionnelle Autres positions

Commune Site

N° Sépulture Pillée Perturbée Type de tombe (nombre d'individus)

Architecture funéraire Enclos

Diagnose sexuelle Sexe/genre Âge

Tombe datée Datation retenue Phase

Datation C14 Datation mobilier

Datation stratigraphique

Garniture simple Garniture double Garniture triple Appliques Garniture multiple

Ceinture portée Position fonctionnelle Déposée en position fonctionnelle Position indéterminée

Position non fonctionnelle Autres positions

Commune Site

N° Sépulture Pillée Perturbée Type de tombe (nombre d'individus)

Architecture funéraire Enclos

Diagnose sexuelle Sexe/genre Âge

Tombe datée Datation retenue Phase

Datation C14 Datation mobilier

Datation stratigraphique

Garniture simple Garniture double Garniture triple Appliques Garniture multiple

Ceinture portée Position fonctionnelle Déposée en position fonctionnelle Position indéterminée

Position non fonctionnelle Autres positions

Commune Site

N° Sépulture Pillée Perturbée Type de tombe (nombre d'individus)

Architecture funéraire Enclos

Diagnose sexuelle Sexe/genre Âge

Tombe datée Datation retenue Phase

Datation C14 Datation mobilier

Datation stratigraphique

Garniture simple Garniture double Garniture triple Appliques Garniture multiple

Ceinture portée Position fonctionnelle Déposée en position fonctionnelle Position indéterminée

Position non fonctionnelle Autres positions

Commune Site

N° Sépulture Pillée Perturbée Type de tombe (nombre d'individus)

Architecture funéraire Enclos

Diagnose sexuelle Sexe/genre Âge

Tombe datée Datation retenue Phase

Datation C14 Datation mobilier

Datation stratigraphique

Garniture simple Garniture double Garniture triple Appliques Garniture multiple

Ceinture portée Position fonctionnelle Déposée en position fonctionnelle Position indéterminée

Position non fonctionnelle Autres positions

Commune Site

N° Sépulture Pillée Perturbée Type de tombe (nombre d'individus)

Architecture funéraire Enclos

Diagnose sexuelle Sexe/genre Âge

Tombe datée Datation retenue Phase

Datation C14 Datation mobilier

Datation stratigraphique

Garniture simple Garniture double Garniture triple Appliques Garniture multiple

Ceinture portée Position fonctionnelle Déposée en position fonctionnelle Position indéterminée

Position non fonctionnelle Autres positions

Commune Site

N° Sépulture Pillée Perturbée Type de tombe (nombre d'individus)

Architecture funéraire Enclos

Diagnose sexuelle Sexe/genre Âge

Tombe datée Datation retenue Phase

Datation C14 Datation mobilier

Datation stratigraphique

Garniture simple Garniture double Garniture triple Appliques Garniture multiple

Ceinture portée Position fonctionnelle Déposée en position fonctionnelle Position indéterminée

Position non fonctionnelle Autres positions

Commune Site

N° Sépulture Pillée Perturbée Type de tombe (nombre d'individus)

Architecture funéraire Enclos

Diagnose sexuelle Sexe/genre Âge

Tombe datée Datation retenue Phase

Datation C14 Datation mobilier

Datation stratigraphique

Garniture simple Garniture double Garniture triple Appliques Garniture multiple

Ceinture portée Position fonctionnelle Déposée en position fonctionnelle Position indéterminée

Position non fonctionnelle Autres positions

Commune Site

N° Sépulture Pillée Perturbée Type de tombe (nombre d'individus)

Architecture funéraire Enclos

Diagnose sexuelle Sexe/genre Âge

Tombe datée Datation retenue Phase

Datation C14 Datation mobilier

Datation stratigraphique

Garniture simple Garniture double Garniture triple Appliques Garniture multiple

Ceinture portée Position fonctionnelle Déposée en position fonctionnelle Position indéterminée

Position non fonctionnelle Autres positions

Commune Site

N° Sépulture Pillée Perturbée Type de tombe (nombre d'individus)

Architecture funéraire Enclos

Diagnose sexuelle Sexe/genre Âge

Tombe datée Datation retenue Phase

Datation C14 Datation mobilier

Datation stratigraphique

Garniture simple Garniture double Garniture triple Appliques Garniture multiple

Ceinture portée Position fonctionnelle Déposée en position fonctionnelle Position indéterminée

Position non fonctionnelle Autres positions

Commune Site

N° Sépulture Pillée Perturbée Type de tombe (nombre d'individus)

Architecture funéraire Enclos

Diagnose sexuelle Sexe/genre Âge

Tombe datée Datation retenue Phase

Datation C14 Datation mobilier

Datation stratigraphique

Garniture simple Garniture double Garniture triple Appliques Garniture multiple

Ceinture portée Position fonctionnelle Déposée en position fonctionnelle Position indéterminée

Position non fonctionnelle Autres positions

Commune Site

N° Sépulture Pillée Perturbée Type de tombe (nombre d'individus)

Architecture funéraire Enclos

Diagnose sexuelle Sexe/genre Âge

Tombe datée Datation retenue Phase

Datation C14 Datation mobilier

Datation stratigraphique

Garniture simple Garniture double Garniture triple Appliques Garniture multiple

Ceinture portée Position fonctionnelle Déposée en position fonctionnelle Position indéterminée

Position non fonctionnelle Autres positions

Commune Site

N° Sépulture Pillée Perturbée Type de tombe (nombre d'individus)

Architecture funéraire Enclos

Diagnose sexuelle Sexe/genre Âge

Tombe datée Datation retenue Phase

Datation C14 Datation mobilier

Datation stratigraphique

Garniture simple Garniture double Garniture triple Appliques Garniture multiple

Ceinture portée Position fonctionnelle Déposée en position fonctionnelle Position indéterminée

Position non fonctionnelle Autres positions

Commune Site

N° Sépulture Pillée Perturbée Type de tombe (nombre d'individus)

Architecture funéraire Enclos

Diagnose sexuelle Sexe/genre Âge

Tombe datée Datation retenue Phase

Datation C14 Datation mobilier

Datation stratigraphique

Garniture simple Garniture double Garniture triple Appliques Garniture multiple

Ceinture portée Position fonctionnelle Déposée en position fonctionnelle Position indéterminée

Position non fonctionnelle Autres positions

Commune Site

N° Sépulture Pillée Perturbée Type de tombe (nombre d'individus)

Architecture funéraire Enclos

Diagnose sexuelle Sexe/genre Âge

Tombe datée Datation retenue Phase

Datation C14 Datation mobilier

Datation stratigraphique

Garniture simple Garniture double Garniture triple Appliques Garniture multiple

Ceinture portée Position fonctionnelle Déposée en position fonctionnelle Position indéterminée

Position non fonctionnelle Autres positions

Commune Site

N° Sépulture Pillée Perturbée Type de tombe (nombre d'individus)

Architecture funéraire Enclos

Diagnose sexuelle Sexe/genre Âge

Tombe datée Datation retenue Phase

Datation C14 Datation mobilier

Datation stratigraphique

Garniture simple Garniture double Garniture triple Appliques Garniture multiple

Ceinture portée Position fonctionnelle Déposée en position fonctionnelle Position indéterminée

Position non fonctionnelle Autres positions

Commune Site

N° Sépulture Pillée Perturbée Type de tombe (nombre d'individus)

Architecture funéraire Enclos

Diagnose sexuelle Sexe/genre Âge

Tombe datée Datation retenue Phase

Datation C14 Datation mobilier

Datation stratigraphique

Garniture simple Garniture double Garniture triple Appliques Garniture multiple

Ceinture portée Position fonctionnelle Déposée en position fonctionnelle Position indéterminée

Position non fonctionnelle Autres positions

Commune Site

N° Sépulture Pillée Perturbée Type de tombe (nombre d'individus)

Architecture funéraire Enclos

Diagnose sexuelle Sexe/genre Âge

Tombe datée Datation retenue Phase

Datation C14 Datation mobilier

Datation stratigraphique

Garniture simple Garniture double Garniture triple Appliques Garniture multiple

Ceinture portée Position fonctionnelle Déposée en position fonctionnelle Position indéterminée

Position non fonctionnelle Autres positions

Commune Site

N° Sépulture Pillée Perturbée Type de tombe (nombre d'individus)

Architecture funéraire Enclos

Diagnose sexuelle Sexe/genre Âge

Tombe datée Datation retenue Phase

Datation C14 Datation mobilier

Datation stratigraphique

Garniture simple Garniture double Garniture triple Appliques Garniture multiple

Ceinture portée Position fonctionnelle Déposée en position fonctionnelle Position indéterminée

Position non fonctionnelle Autres positions

Commune Site

N° Sépulture Pillée Perturbée Type de tombe (nombre d'individus)

Architecture funéraire Enclos

Diagnose sexuelle Sexe/genre Âge

Tombe datée Datation retenue Phase

Datation C14 Datation mobilier

Datation stratigraphique

Garniture simple Garniture double Garniture triple Appliques Garniture multiple

Ceinture portée Position fonctionnelle Déposée en position fonctionnelle Position indéterminée

Position non fonctionnelle Autres positions

Commune Site

N° Sépulture Pillée Perturbée Type de tombe (nombre d'individus)

Architecture funéraire Enclos

Diagnose sexuelle Sexe/genre Âge

Tombe datée Datation retenue Phase

Datation C14 Datation mobilier

Datation stratigraphique

Garniture simple Garniture double Garniture triple Appliques Garniture multiple

Ceinture portée Position fonctionnelle Déposée en position fonctionnelle Position indéterminée

Position non fonctionnelle Autres positions

Commune Site

N° Sépulture Pillée Perturbée Type de tombe (nombre d'individus)

Architecture funéraire Enclos

Diagnose sexuelle Sexe/genre Âge

Tombe datée Datation retenue Phase

Datation C14 Datation mobilier

Datation stratigraphique

Garniture simple Garniture double Garniture triple Appliques Garniture multiple

Ceinture portée Position fonctionnelle Déposée en position fonctionnelle Position indéterminée

Position non fonctionnelle Autres positions

Commune Site

N° Sépulture Pillée Perturbée Type de tombe (nombre d'individus)

Architecture funéraire Enclos

Diagnose sexuelle Sexe/genre Âge

Tombe datée Datation retenue Phase

Datation C14 Datation mobilier

Datation stratigraphique

Garniture simple Garniture double Garniture triple Appliques Garniture multiple

Ceinture portée Position fonctionnelle Déposée en position fonctionnelle Position indéterminée

Position non fonctionnelle Autres positions

Commune Site

N° Sépulture Pillée Perturbée Type de tombe (nombre d'individus)

Architecture funéraire Enclos

Diagnose sexuelle Sexe/genre Âge

Tombe datée Datation retenue Phase

Datation C14 Datation mobilier

Datation stratigraphique

Garniture simple Garniture double Garniture triple Appliques Garniture multiple

Ceinture portée Position fonctionnelle Déposée en position fonctionnelle Position indéterminée

Position non fonctionnelle Autres positions

Commune Site

N° Sépulture Pillée Perturbée Type de tombe (nombre d'individus)

Architecture funéraire Enclos

Diagnose sexuelle Sexe/genre Âge

Tombe datée Datation retenue Phase

Datation C14 Datation mobilier

Datation stratigraphique

Garniture simple Garniture double Garniture triple Appliques Garniture multiple

Ceinture portée Position fonctionnelle Déposée en position fonctionnelle Position indéterminée

Position non fonctionnelle Autres positions

Commune Site

N° Sépulture Pillée Perturbée Type de tombe (nombre d'individus)

Architecture funéraire Enclos

Diagnose sexuelle Sexe/genre Âge

Tombe datée Datation retenue Phase

Datation C14 Datation mobilier

Datation stratigraphique

Garniture simple Garniture double Garniture triple Appliques Garniture multiple

Ceinture portée Position fonctionnelle Déposée en position fonctionnelle Position indéterminée

Position non fonctionnelle Autres positions

Commune Site

N° Sépulture Pillée Perturbée Type de tombe (nombre d'individus)

Architecture funéraire Enclos

Diagnose sexuelle Sexe/genre Âge

Tombe datée Datation retenue Phase

Datation C14 Datation mobilier

Datation stratigraphique

Garniture simple Garniture double Garniture triple Appliques Garniture multiple

Ceinture portée Position fonctionnelle Déposée en position fonctionnelle Position indéterminée

Position non fonctionnelle Autres positions

Commune Site

N° Sépulture Pillée Perturbée Type de tombe (nombre d'individus)

Architecture funéraire Enclos

Diagnose sexuelle Sexe/genre Âge

Tombe datée Datation retenue Phase

Datation C14 Datation mobilier

Datation stratigraphique

Garniture simple Garniture double Garniture triple Appliques Garniture multiple

Ceinture portée Position fonctionnelle Déposée en position fonctionnelle Position indéterminée

Position non fonctionnelle Autres positions

Commune Site

N° Sépulture Pillée Perturbée Type de tombe (nombre d'individus)

Architecture funéraire Enclos

Diagnose sexuelle Sexe/genre Âge

Tombe datée Datation retenue Phase

Datation C14 Datation mobilier

Datation stratigraphique

Garniture simple Garniture double Garniture triple Appliques Garniture multiple

Ceinture portée Position fonctionnelle Déposée en position fonctionnelle Position indéterminée

Position non fonctionnelle Autres positions

Commune Site

N° Sépulture Pillée Perturbée Type de tombe (nombre d'individus)

Architecture funéraire Enclos

Diagnose sexuelle Sexe/genre Âge

Tombe datée Datation retenue Phase

Datation C14 Datation mobilier

Datation stratigraphique

Garniture simple Garniture double Garniture triple Appliques Garniture multiple

Ceinture portée Position fonctionnelle Déposée en position fonctionnelle Position indéterminée

Position non fonctionnelle Autres positions

Commune Site

N° Sépulture Pillée Perturbée Type de tombe (nombre d'individus)

Architecture funéraire Enclos

Diagnose sexuelle Sexe/genre Âge

Tombe datée Datation retenue Phase

Datation C14 Datation mobilier

Datation stratigraphique

Garniture simple Garniture double Garniture triple Appliques Garniture multiple

Ceinture portée Position fonctionnelle Déposée en position fonctionnelle Position indéterminée

Position non fonctionnelle Autres positions

Commune Site

N° Sépulture Pillée Perturbée Type de tombe (nombre d'individus)

Architecture funéraire Enclos

Diagnose sexuelle Sexe/genre Âge

Tombe datée Datation retenue Phase

Datation C14 Datation mobilier

Datation stratigraphique

Garniture simple Garniture double Garniture triple Appliques Garniture multiple

Ceinture portée Position fonctionnelle Déposée en position fonctionnelle Position indéterminée

Position non fonctionnelle Autres positions

Commune Site

N° Sépulture Pillée Perturbée Type de tombe (nombre d'individus)

Architecture funéraire Enclos

Diagnose sexuelle Sexe/genre Âge

Tombe datée Datation retenue Phase

Datation C14 Datation mobilier

Datation stratigraphique

Garniture simple Garniture double Garniture triple Appliques Garniture multiple

Ceinture portée Position fonctionnelle Déposée en position fonctionnelle Position indéterminée

Position non fonctionnelle Autres positions

Commune Site

N° Sépulture Pillée Perturbée Type de tombe (nombre d'individus)

Architecture funéraire Enclos

Diagnose sexuelle Sexe/genre Âge

Tombe datée Datation retenue Phase

Datation C14 Datation mobilier

Datation stratigraphique

Garniture simple Garniture double Garniture triple Appliques Garniture multiple

Ceinture portée Position fonctionnelle Déposée en position fonctionnelle Position indéterminée

Position non fonctionnelle Autres positions

Commune Site

N° Sépulture Pillée Perturbée Type de tombe (nombre d'individus)

Architecture funéraire Enclos

Diagnose sexuelle Sexe/genre Âge

Tombe datée Datation retenue Phase

Datation C14 Datation mobilier

Datation stratigraphique

Garniture simple Garniture double Garniture triple Appliques Garniture multiple

Ceinture portée Position fonctionnelle Déposée en position fonctionnelle Position indéterminée

Position non fonctionnelle Autres positions

Commune Site

N° Sépulture Pillée Perturbée Type de tombe (nombre d'individus)

Architecture funéraire Enclos

Diagnose sexuelle Sexe/genre Âge

Tombe datée Datation retenue Phase

Datation C14 Datation mobilier

Datation stratigraphique

Garniture simple Garniture double Garniture triple Appliques Garniture multiple

Ceinture portée Position fonctionnelle Déposée en position fonctionnelle Position indéterminée

Position non fonctionnelle Autres positions

Commune Site

N° Sépulture Pillée Perturbée Type de tombe (nombre d'individus)

Architecture funéraire Enclos

Diagnose sexuelle Sexe/genre Âge

Tombe datée Datation retenue Phase

Datation C14 Datation mobilier

Datation stratigraphique

Garniture simple Garniture double Garniture triple Appliques Garniture multiple

Ceinture portée Position fonctionnelle Déposée en position fonctionnelle Position indéterminée

Position non fonctionnelle Autres positions

Commune Site

N° Sépulture Pillée Perturbée Type de tombe (nombre d'individus)

Architecture funéraire Enclos

Diagnose sexuelle Sexe/genre Âge

Tombe datée Datation retenue Phase

Datation C14 Datation mobilier

Datation stratigraphique

Garniture simple Garniture double Garniture triple Appliques Garniture multiple

Ceinture portée Position fonctionnelle Déposée en position fonctionnelle Position indéterminée

Position non fonctionnelle Autres positions

Commune Site

N° Sépulture Pillée Perturbée Type de tombe (nombre d'individus)

Architecture funéraire Enclos

Diagnose sexuelle Sexe/genre Âge

Tombe datée Datation retenue Phase

Datation C14 Datation mobilier

Datation stratigraphique

Garniture simple Garniture double Garniture triple Appliques Garniture multiple

Ceinture portée Position fonctionnelle Déposée en position fonctionnelle Position indéterminée

Position non fonctionnelle Autres positions

Commune Site

N° Sépulture Pillée Perturbée Type de tombe (nombre d'individus)

Architecture funéraire Enclos

Diagnose sexuelle Sexe/genre Âge

Tombe datée Datation retenue Phase

Datation C14 Datation mobilier

Datation stratigraphique

Garniture simple Garniture double Garniture triple Appliques Garniture multiple

Ceinture portée Position fonctionnelle Déposée en position fonctionnelle Position indéterminée

Position non fonctionnelle Autres positions

Commune Site

N° Sépulture Pillée Perturbée Type de tombe (nombre d'individus)

Architecture funéraire Enclos

Diagnose sexuelle Sexe/genre Âge

Tombe datée Datation retenue Phase

Datation C14 Datation mobilier

Datation stratigraphique

Garniture simple Garniture double Garniture triple Appliques Garniture multiple

Ceinture portée Position fonctionnelle Déposée en position fonctionnelle Position indéterminée

Position non fonctionnelle Autres positions

Commune Site

N° Sépulture Pillée Perturbée Type de tombe (nombre d'individus)

Architecture funéraire Enclos

Diagnose sexuelle Sexe/genre Âge

Tombe datée Datation retenue Phase

Datation C14 Datation mobilier

Datation stratigraphique

Garniture simple Garniture double Garniture triple Appliques Garniture multiple

Ceinture portée Position fonctionnelle Déposée en position fonctionnelle Position indéterminée

Position non fonctionnelle Autres positions

Commune Site

N° Sépulture Pillée Perturbée Type de tombe (nombre d'individus)

Architecture funéraire Enclos

Diagnose sexuelle Sexe/genre Âge

Tombe datée Datation retenue Phase

Datation C14 Datation mobilier

Datation stratigraphique

Garniture simple Garniture double Garniture triple Appliques Garniture multiple

Ceinture portée Position fonctionnelle Déposée en position fonctionnelle Position indéterminée

Position non fonctionnelle Autres positions

Commune Site

N° Sépulture Pillée Perturbée Type de tombe (nombre d'individus)

Architecture funéraire Enclos

Diagnose sexuelle Sexe/genre Âge

Tombe datée Datation retenue Phase

Datation C14 Datation mobilier

Datation stratigraphique

Garniture simple Garniture double Garniture triple Appliques Garniture multiple

Ceinture portée Position fonctionnelle Déposée en position fonctionnelle Position indéterminée

Position non fonctionnelle Autres positions

Commune Site

N° Sépulture Pillée Perturbée Type de tombe (nombre d'individus)

Architecture funéraire Enclos

Diagnose sexuelle Sexe/genre Âge

Tombe datée Datation retenue Phase

Datation C14 Datation mobilier

Datation stratigraphique

Garniture simple Garniture double Garniture triple Appliques Garniture multiple

Ceinture portée Position fonctionnelle Déposée en position fonctionnelle Position indéterminée

Position non fonctionnelle Autres positions

Commune Site

N° Sépulture Pillée Perturbée Type de tombe (nombre d'individus)

Architecture funéraire Enclos

Diagnose sexuelle Sexe/genre Âge

Tombe datée Datation retenue Phase

Datation C14 Datation mobilier

Datation stratigraphique

Garniture simple Garniture double Garniture triple Appliques Garniture multiple

Ceinture portée Position fonctionnelle Déposée en position fonctionnelle Position indéterminée

Position non fonctionnelle Autres positions

Commune Site

N° Sépulture Pillée Perturbée Type de tombe (nombre d'individus)

Architecture funéraire Enclos

Diagnose sexuelle Sexe/genre Âge

Tombe datée Datation retenue Phase

Datation C14 Datation mobilier

Datation stratigraphique

Garniture simple Garniture double Garniture triple Appliques Garniture multiple

Ceinture portée Position fonctionnelle Déposée en position fonctionnelle Position indéterminée

Position non fonctionnelle Autres positions

Commune Site

N° Sépulture Pillée Perturbée Type de tombe (nombre d'individus)

Architecture funéraire Enclos

Diagnose sexuelle Sexe/genre Âge

Tombe datée Datation retenue Phase

Datation C14 Datation mobilier

Datation stratigraphique

Garniture simple Garniture double Garniture triple Appliques Garniture multiple

Ceinture portée Position fonctionnelle Déposée en position fonctionnelle Position indéterminée

Position non fonctionnelle Autres positions

Commune Site

N° Sépulture Pillée Perturbée Type de tombe (nombre d'individus)

Architecture funéraire Enclos

Diagnose sexuelle Sexe/genre Âge

Tombe datée Datation retenue Phase

Datation C14 Datation mobilier

Datation stratigraphique

Garniture simple Garniture double Garniture triple Appliques Garniture multiple

Ceinture portée Position fonctionnelle Déposée en position fonctionnelle Position indéterminée

Position non fonctionnelle Autres positions

Commune Site

N° Sépulture Pillée Perturbée Type de tombe (nombre d'individus)

Architecture funéraire Enclos

Diagnose sexuelle Sexe/genre Âge

Tombe datée Datation retenue Phase

Datation C14 Datation mobilier

Datation stratigraphique

Garniture simple Garniture double Garniture triple Appliques Garniture multiple

Ceinture portée Position fonctionnelle Déposée en position fonctionnelle Position indéterminée

Position non fonctionnelle Autres positions

Commune Site

N° Sépulture Pillée Perturbée Type de tombe (nombre d'individus)

Architecture funéraire Enclos

Diagnose sexuelle Sexe/genre Âge

Tombe datée Datation retenue Phase

Datation C14 Datation mobilier

Datation stratigraphique

Garniture simple Garniture double Garniture triple Appliques Garniture multiple

Ceinture portée Position fonctionnelle Déposée en position fonctionnelle Position indéterminée

Position non fonctionnelle Autres positions

Commune Site

N° Sépulture Pillée Perturbée Type de tombe (nombre d'individus)

Architecture funéraire Enclos

Diagnose sexuelle Sexe/genre Âge

Tombe datée Datation retenue Phase

Datation C14 Datation mobilier

Datation stratigraphique

Garniture simple Garniture double Garniture triple Appliques Garniture multiple

Ceinture portée Position fonctionnelle Déposée en position fonctionnelle Position indéterminée

Position non fonctionnelle Autres positions

Commune Site

N° Sépulture Pillée Perturbée Type de tombe (nombre d'individus)

Architecture funéraire Enclos

Diagnose sexuelle Sexe/genre Âge

Tombe datée Datation retenue Phase

Datation C14 Datation mobilier

Datation stratigraphique

Garniture simple Garniture double Garniture triple Appliques Garniture multiple

Ceinture portée Position fonctionnelle Déposée en position fonctionnelle Position indéterminée

Position non fonctionnelle Autres positions

Commune Site

N° Sépulture Pillée Perturbée Type de tombe (nombre d'individus)

Architecture funéraire Enclos

Diagnose sexuelle Sexe/genre Âge

Tombe datée Datation retenue Phase

Datation C14 Datation mobilier

Datation stratigraphique

Garniture simple Garniture double Garniture triple Appliques Garniture multiple

Ceinture portée Position fonctionnelle Déposée en position fonctionnelle Position indéterminée

Position non fonctionnelle Autres positions

Commune Site

N° Sépulture Pillée Perturbée Type de tombe (nombre d'individus)

Architecture funéraire Enclos

Diagnose sexuelle Sexe/genre Âge

Tombe datée Datation retenue Phase

Datation C14 Datation mobilier

Datation stratigraphique

Garniture simple Garniture double Garniture triple Appliques Garniture multiple

Ceinture portée Position fonctionnelle Déposée en position fonctionnelle Position indéterminée

Position non fonctionnelle Autres positions

Commune Site

N° Sépulture Pillée Perturbée Type de tombe (nombre d'individus)

Architecture funéraire Enclos

Diagnose sexuelle Sexe/genre Âge

Tombe datée Datation retenue Phase

Datation C14 Datation mobilier

Datation stratigraphique

Garniture simple Garniture double Garniture triple Appliques Garniture multiple

Ceinture portée Position fonctionnelle Déposée en position fonctionnelle Position indéterminée

Position non fonctionnelle Autres positions

Commune Site

N° Sépulture Pillée Perturbée Type de tombe (nombre d'individus)

Architecture funéraire Enclos

Diagnose sexuelle Sexe/genre Âge

Tombe datée Datation retenue Phase

Datation C14 Datation mobilier

Datation stratigraphique

Garniture simple Garniture double Garniture triple Appliques Garniture multiple

Ceinture portée Position fonctionnelle Déposée en position fonctionnelle Position indéterminée

Position non fonctionnelle Autres positions

Commune Site

N° Sépulture Pillée Perturbée Type de tombe (nombre d'individus)

Architecture funéraire Enclos

Diagnose sexuelle Sexe/genre Âge

Tombe datée Datation retenue Phase

Datation C14 Datation mobilier

Datation stratigraphique

Garniture simple Garniture double Garniture triple Appliques Garniture multiple

Ceinture portée Position fonctionnelle Déposée en position fonctionnelle Position indéterminée

Position non fonctionnelle Autres positions

Commune Site

N° Sépulture Pillée Perturbée Type de tombe (nombre d'individus)

Architecture funéraire Enclos

Diagnose sexuelle Sexe/genre Âge

Tombe datée Datation retenue Phase

Datation C14 Datation mobilier

Datation stratigraphique

Garniture simple Garniture double Garniture triple Appliques Garniture multiple

Ceinture portée Position fonctionnelle Déposée en position fonctionnelle Position indéterminée

Position non fonctionnelle Autres positions

Commune Site

N° Sépulture Pillée Perturbée Type de tombe (nombre d'individus)

Architecture funéraire Enclos

Diagnose sexuelle Sexe/genre Âge

Tombe datée Datation retenue Phase

Datation C14 Datation mobilier

Datation stratigraphique

Garniture simple Garniture double Garniture triple Appliques Garniture multiple

Ceinture portée Position fonctionnelle Déposée en position fonctionnelle Position indéterminée

Position non fonctionnelle Autres positions

Commune Site

N° Sépulture Pillée Perturbée Type de tombe (nombre d'individus)

Architecture funéraire Enclos

Diagnose sexuelle Sexe/genre Âge

Tombe datée Datation retenue Phase

Datation C14 Datation mobilier

Datation stratigraphique

Garniture simple Garniture double Garniture triple Appliques Garniture multiple

Ceinture portée Position fonctionnelle Déposée en position fonctionnelle Position indéterminée

Position non fonctionnelle Autres positions

Commune Site

N° Sépulture Pillée Perturbée Type de tombe (nombre d'individus)

Architecture funéraire Enclos

Diagnose sexuelle Sexe/genre Âge

Tombe datée Datation retenue Phase

Datation C14 Datation mobilier

Datation stratigraphique

Garniture simple Garniture double Garniture triple Appliques Garniture multiple

Ceinture portée Position fonctionnelle Déposée en position fonctionnelle Position indéterminée

Position non fonctionnelle Autres positions

Commune Site

N° Sépulture Pillée Perturbée Type de tombe (nombre d'individus)

Architecture funéraire Enclos

Diagnose sexuelle Sexe/genre Âge

Tombe datée Datation retenue Phase

Datation C14 Datation mobilier

Datation stratigraphique

Garniture simple Garniture double Garniture triple Appliques Garniture multiple

Ceinture portée Position fonctionnelle Déposée en position fonctionnelle Position indéterminée

Position non fonctionnelle Autres positions

Commune Site

N° Sépulture Pillée Perturbée Type de tombe (nombre d'individus)

Architecture funéraire Enclos

Diagnose sexuelle Sexe/genre Âge

Tombe datée Datation retenue Phase

Datation C14 Datation mobilier

Datation stratigraphique

Garniture simple Garniture double Garniture triple Appliques Garniture multiple

Ceinture portée Position fonctionnelle Déposée en position fonctionnelle Position indéterminée

Position non fonctionnelle Autres positions

Commune Site

N° Sépulture Pillée Perturbée Type de tombe (nombre d'individus)

Architecture funéraire Enclos

Diagnose sexuelle Sexe/genre Âge

Tombe datée Datation retenue Phase

Datation C14 Datation mobilier

Datation stratigraphique

Garniture simple Garniture double Garniture triple Appliques Garniture multiple

Ceinture portée Position fonctionnelle Déposée en position fonctionnelle Position indéterminée

Position non fonctionnelle Autres positions

Commune Site

N° Sépulture Pillée Perturbée Type de tombe (nombre d'individus)

Architecture funéraire Enclos

Diagnose sexuelle Sexe/genre Âge

Tombe datée Datation retenue Phase

Datation C14 Datation mobilier

Datation stratigraphique

Garniture simple Garniture double Garniture triple Appliques Garniture multiple

Ceinture portée Position fonctionnelle Déposée en position fonctionnelle Position indéterminée

Position non fonctionnelle Autres positions

Commune Site

N° Sépulture Pillée Perturbée Type de tombe (nombre d'individus)

Architecture funéraire Enclos

Diagnose sexuelle Sexe/genre Âge

Tombe datée Datation retenue Phase

Datation C14 Datation mobilier

Datation stratigraphique

Garniture simple Garniture double Garniture triple Appliques Garniture multiple

Ceinture portée Position fonctionnelle Déposée en position fonctionnelle Position indéterminée

Position non fonctionnelle Autres positions

Commune Site

N° Sépulture Pillée Perturbée Type de tombe (nombre d'individus)

Architecture funéraire Enclos

Diagnose sexuelle Sexe/genre Âge

Tombe datée Datation retenue Phase

Datation C14 Datation mobilier

Datation stratigraphique

Garniture simple Garniture double Garniture triple Appliques Garniture multiple

Ceinture portée Position fonctionnelle Déposée en position fonctionnelle Position indéterminée

Position non fonctionnelle Autres positions

Commune Site

N° Sépulture Pillée Perturbée Type de tombe (nombre d'individus)

Architecture funéraire Enclos

Diagnose sexuelle Sexe/genre Âge

Tombe datée Datation retenue Phase

Datation C14 Datation mobilier

Datation stratigraphique

Garniture simple Garniture double Garniture triple Appliques Garniture multiple

Ceinture portée Position fonctionnelle Déposée en position fonctionnelle Position indéterminée

Position non fonctionnelle Autres positions

Commune Site

N° Sépulture Pillée Perturbée Type de tombe (nombre d'individus)

Architecture funéraire Enclos

Diagnose sexuelle Sexe/genre Âge

Tombe datée Datation retenue Phase

Datation C14 Datation mobilier

Datation stratigraphique

Garniture simple Garniture double Garniture triple Appliques Garniture multiple

Ceinture portée Position fonctionnelle Déposée en position fonctionnelle Position indéterminée

Position non fonctionnelle Autres positions

Commune Site

N° Sépulture Pillée Perturbée Type de tombe (nombre d'individus)

Architecture funéraire Enclos

Diagnose sexuelle Sexe/genre Âge

Tombe datée Datation retenue Phase

Datation C14 Datation mobilier

Datation stratigraphique

Garniture simple Garniture double Garniture triple Appliques Garniture multiple

Ceinture portée Position fonctionnelle Déposée en position fonctionnelle Position indéterminée

Position non fonctionnelle Autres positions

Commune Site

N° Sépulture Pillée Perturbée Type de tombe (nombre d'individus)

Architecture funéraire Enclos

Diagnose sexuelle Sexe/genre Âge

Tombe datée Datation retenue Phase

Datation C14 Datation mobilier

Datation stratigraphique

Garniture simple Garniture double Garniture triple Appliques Garniture multiple

Ceinture portée Position fonctionnelle Déposée en position fonctionnelle Position indéterminée

Position non fonctionnelle Autres positions

Commune Site

N° Sépulture Pillée Perturbée Type de tombe (nombre d'individus)

Architecture funéraire Enclos

Diagnose sexuelle Sexe/genre Âge

Tombe datée Datation retenue Phase

Datation C14 Datation mobilier

Datation stratigraphique

Garniture simple Garniture double Garniture triple Appliques Garniture multiple

Ceinture portée Position fonctionnelle Déposée en position fonctionnelle Position indéterminée

Position non fonctionnelle Autres positions

Commune Site

N° Sépulture Pillée Perturbée Type de tombe (nombre d'individus)

Architecture funéraire Enclos

Diagnose sexuelle Sexe/genre Âge

Tombe datée Datation retenue Phase

Datation C14 Datation mobilier

Datation stratigraphique

Garniture simple Garniture double Garniture triple Appliques Garniture multiple

Ceinture portée Position fonctionnelle Déposée en position fonctionnelle Position indéterminée

Position non fonctionnelle Autres positions

Commune Site

N° Sépulture Pillée Perturbée Type de tombe (nombre d'individus)

Architecture funéraire Enclos

Diagnose sexuelle Sexe/genre Âge

Tombe datée Datation retenue Phase

Datation C14 Datation mobilier

Datation stratigraphique

Garniture simple Garniture double Garniture triple Appliques Garniture multiple

Ceinture portée Position fonctionnelle Déposée en position fonctionnelle Position indéterminée

Position non fonctionnelle Autres positions

Commune Site

N° Sépulture Pillée Perturbée Type de tombe (nombre d'individus)

Architecture funéraire Enclos

Diagnose sexuelle Sexe/genre Âge

Tombe datée Datation retenue Phase

Datation C14 Datation mobilier

Datation stratigraphique

Garniture simple Garniture double Garniture triple Appliques Garniture multiple

Ceinture portée Position fonctionnelle Déposée en position fonctionnelle Position indéterminée

Position non fonctionnelle Autres positions

Commune Site

N° Sépulture Pillée Perturbée Type de tombe (nombre d'individus)

Architecture funéraire Enclos

Diagnose sexuelle Sexe/genre Âge

Tombe datée Datation retenue Phase

Datation C14 Datation mobilier

Datation stratigraphique

Garniture simple Garniture double Garniture triple Appliques Garniture multiple

Ceinture portée Position fonctionnelle Déposée en position fonctionnelle Position indéterminée

Position non fonctionnelle Autres positions

Commune Site

N° Sépulture Pillée Perturbée Type de tombe (nombre d'individus)

Architecture funéraire Enclos

Diagnose sexuelle Sexe/genre Âge

Tombe datée Datation retenue Phase

Datation C14 Datation mobilier

Datation stratigraphique

Garniture simple Garniture double Garniture triple Appliques Garniture multiple

Ceinture portée Position fonctionnelle Déposée en position fonctionnelle Position indéterminée

Position non fonctionnelle Autres positions

Commune Site

N° Sépulture Pillée Perturbée Type de tombe (nombre d'individus)

Architecture funéraire Enclos

Diagnose sexuelle Sexe/genre Âge

Tombe datée Datation retenue Phase

Datation C14 Datation mobilier

Datation stratigraphique

Garniture simple Garniture double Garniture triple Appliques Garniture multiple

Ceinture portée Position fonctionnelle Déposée en position fonctionnelle Position indéterminée

Position non fonctionnelle Autres positions

Commune Site

N° Sépulture Pillée Perturbée Type de tombe (nombre d'individus)

Architecture funéraire Enclos

Diagnose sexuelle Sexe/genre Âge

Tombe datée Datation retenue Phase

Datation C14 Datation mobilier

Datation stratigraphique

Garniture simple Garniture double Garniture triple Appliques Garniture multiple

Ceinture portée Position fonctionnelle Déposée en position fonctionnelle Position indéterminée

Position non fonctionnelle Autres positions

Commune Site

N° Sépulture Pillée Perturbée Type de tombe (nombre d'individus)

Architecture funéraire Enclos

Diagnose sexuelle Sexe/genre Âge

Tombe datée Datation retenue Phase

Datation C14 Datation mobilier

Datation stratigraphique

Garniture simple Garniture double Garniture triple Appliques Garniture multiple

Ceinture portée Position fonctionnelle Déposée en position fonctionnelle Position indéterminée

Position non fonctionnelle Autres positions

Commune Site

N° Sépulture Pillée Perturbée Type de tombe (nombre d'individus)

Architecture funéraire Enclos

Diagnose sexuelle Sexe/genre Âge

Tombe datée Datation retenue Phase

Datation C14 Datation mobilier

Datation stratigraphique

Garniture simple Garniture double Garniture triple Appliques Garniture multiple

Ceinture portée Position fonctionnelle Déposée en position fonctionnelle Position indéterminée

Position non fonctionnelle Autres positions

Commune Site

N° Sépulture Pillée Perturbée Type de tombe (nombre d'individus)

Architecture funéraire Enclos

Diagnose sexuelle Sexe/genre Âge

Tombe datée Datation retenue Phase

Datation C14 Datation mobilier

Datation stratigraphique

Garniture simple Garniture double Garniture triple Appliques Garniture multiple

Ceinture portée Position fonctionnelle Déposée en position fonctionnelle Position indéterminée

Position non fonctionnelle Autres positions

Commune Site

N° Sépulture Pillée Perturbée Type de tombe (nombre d'individus)

Architecture funéraire Enclos

Diagnose sexuelle Sexe/genre Âge

Tombe datée Datation retenue Phase

Datation C14 Datation mobilier

Datation stratigraphique

Garniture simple Garniture double Garniture triple Appliques Garniture multiple

Ceinture portée Position fonctionnelle Déposée en position fonctionnelle Position indéterminée

Position non fonctionnelle Autres positions

Commune Site

N° Sépulture Pillée Perturbée Type de tombe (nombre d'individus)

Architecture funéraire Enclos

Diagnose sexuelle Sexe/genre Âge

Tombe datée Datation retenue Phase

Datation C14 Datation mobilier

Datation stratigraphique

Garniture simple Garniture double Garniture triple Appliques Garniture multiple

Ceinture portée Position fonctionnelle Déposée en position fonctionnelle Position indéterminée

Position non fonctionnelle Autres positions

Commune Site

N° Sépulture Pillée Perturbée Type de tombe (nombre d'individus)

Architecture funéraire Enclos

Diagnose sexuelle Sexe/genre Âge

Tombe datée Datation retenue Phase

Datation C14 Datation mobilier

Datation stratigraphique

Garniture simple Garniture double Garniture triple Appliques Garniture multiple

Ceinture portée Position fonctionnelle Déposée en position fonctionnelle Position indéterminée

Position non fonctionnelle Autres positions

Commune Site

N° Sépulture Pillée Perturbée Type de tombe (nombre d'individus)

Architecture funéraire Enclos

Diagnose sexuelle Sexe/genre Âge

Tombe datée Datation retenue Phase

Datation C14 Datation mobilier

Datation stratigraphique

Garniture simple Garniture double Garniture triple Appliques Garniture multiple

Ceinture portée Position fonctionnelle Déposée en position fonctionnelle Position indéterminée

Position non fonctionnelle Autres positions

Commune Site

N° Sépulture Pillée Perturbée Type de tombe (nombre d'individus)

Architecture funéraire Enclos

Diagnose sexuelle Sexe/genre Âge

Tombe datée Datation retenue Phase

Datation C14 Datation mobilier

Datation stratigraphique

Garniture simple Garniture double Garniture triple Appliques Garniture multiple

Ceinture portée Position fonctionnelle Déposée en position fonctionnelle Position indéterminée

Position non fonctionnelle Autres positions

Commune Site

N° Sépulture Pillée Perturbée Type de tombe (nombre d'individus)

Architecture funéraire Enclos

Diagnose sexuelle Sexe/genre Âge

Tombe datée Datation retenue Phase

Datation C14 Datation mobilier

Datation stratigraphique

Garniture simple Garniture double Garniture triple Appliques Garniture multiple

Ceinture portée Position fonctionnelle Déposée en position fonctionnelle Position indéterminée

Position non fonctionnelle Autres positions

Commune Site

N° Sépulture Pillée Perturbée Type de tombe (nombre d'individus)

Architecture funéraire Enclos

Diagnose sexuelle Sexe/genre Âge

Tombe datée Datation retenue Phase

Datation C14 Datation mobilier

Datation stratigraphique

Garniture simple Garniture double Garniture triple Appliques Garniture multiple

Ceinture portée Position fonctionnelle Déposée en position fonctionnelle Position indéterminée

Position non fonctionnelle Autres positions

Commune Site

N° Sépulture Pillée Perturbée Type de tombe (nombre d'individus)

Architecture funéraire Enclos

Diagnose sexuelle Sexe/genre Âge

Tombe datée Datation retenue Phase

Datation C14 Datation mobilier

Datation stratigraphique

Garniture simple Garniture double Garniture triple Appliques Garniture multiple

Ceinture portée Position fonctionnelle Déposée en position fonctionnelle Position indéterminée

Position non fonctionnelle Autres positions

Commune Site

N° Sépulture Pillée Perturbée Type de tombe (nombre d'individus)

Architecture funéraire Enclos

Diagnose sexuelle Sexe/genre Âge

Tombe datée Datation retenue Phase

Datation C14 Datation mobilier

Datation stratigraphique

Garniture simple Garniture double Garniture triple Appliques Garniture multiple

Ceinture portée Position fonctionnelle Déposée en position fonctionnelle Position indéterminée

Position non fonctionnelle Autres positions

Commune Site

N° Sépulture Pillée Perturbée Type de tombe (nombre d'individus)

Architecture funéraire Enclos

Diagnose sexuelle Sexe/genre Âge

Tombe datée Datation retenue Phase

Datation C14 Datation mobilier

Datation stratigraphique

Garniture simple Garniture double Garniture triple Appliques Garniture multiple

Ceinture portée Position fonctionnelle Déposée en position fonctionnelle Position indéterminée

Position non fonctionnelle Autres positions

Commune Site

N° Sépulture Pillée Perturbée Type de tombe (nombre d'individus)

Architecture funéraire Enclos

Diagnose sexuelle Sexe/genre Âge

Tombe datée Datation retenue Phase

Datation C14 Datation mobilier

Datation stratigraphique

Garniture simple Garniture double Garniture triple Appliques Garniture multiple

Ceinture portée Position fonctionnelle Déposée en position fonctionnelle Position indéterminée

Position non fonctionnelle Autres positions

Commune Site

N° Sépulture Pillée Perturbée Type de tombe (nombre d'individus)

Architecture funéraire Enclos

Diagnose sexuelle Sexe/genre Âge

Tombe datée Datation retenue Phase

Datation C14 Datation mobilier

Datation stratigraphique

Garniture simple Garniture double Garniture triple Appliques Garniture multiple

Ceinture portée Position fonctionnelle Déposée en position fonctionnelle Position indéterminée

Position non fonctionnelle Autres positions

Commune Site

N° Sépulture Pillée Perturbée Type de tombe (nombre d'individus)

Architecture funéraire Enclos

Diagnose sexuelle Sexe/genre Âge

Tombe datée Datation retenue Phase

Datation C14 Datation mobilier

Datation stratigraphique

Garniture simple Garniture double Garniture triple Appliques Garniture multiple

Ceinture portée Position fonctionnelle Déposée en position fonctionnelle Position indéterminée

Position non fonctionnelle Autres positions

Commune Site

N° Sépulture Pillée Perturbée Type de tombe (nombre d'individus)

Architecture funéraire Enclos

Diagnose sexuelle Sexe/genre Âge

Tombe datée Datation retenue Phase

Datation C14 Datation mobilier

Datation stratigraphique

Garniture simple Garniture double Garniture triple Appliques Garniture multiple

Ceinture portée Position fonctionnelle Déposée en position fonctionnelle Position indéterminée

Position non fonctionnelle Autres positions

Commune Site

N° Sépulture Pillée Perturbée Type de tombe (nombre d'individus)

Architecture funéraire Enclos

Diagnose sexuelle Sexe/genre Âge

Tombe datée Datation retenue Phase

Datation C14 Datation mobilier

Datation stratigraphique

Garniture simple Garniture double Garniture triple Appliques Garniture multiple

Ceinture portée Position fonctionnelle Déposée en position fonctionnelle Position indéterminée

Position non fonctionnelle Autres positions

Commune Site

N° Sépulture Pillée Perturbée Type de tombe (nombre d'individus)

Architecture funéraire Enclos

Diagnose sexuelle Sexe/genre Âge

Tombe datée Datation retenue Phase

Datation C14 Datation mobilier

Datation stratigraphique

Garniture simple Garniture double Garniture triple Appliques Garniture multiple

Ceinture portée Position fonctionnelle Déposée en position fonctionnelle Position indéterminée

Position non fonctionnelle Autres positions

Commune Site

N° Sépulture Pillée Perturbée Type de tombe (nombre d'individus)

Architecture funéraire Enclos

Diagnose sexuelle Sexe/genre Âge

Tombe datée Datation retenue Phase

Datation C14 Datation mobilier

Datation stratigraphique

Garniture simple Garniture double Garniture triple Appliques Garniture multiple

Ceinture portée Position fonctionnelle Déposée en position fonctionnelle Position indéterminée

Position non fonctionnelle Autres positions

Commune Site

N° Sépulture Pillée Perturbée Type de tombe (nombre d'individus)

Architecture funéraire Enclos

Diagnose sexuelle Sexe/genre Âge

Tombe datée Datation retenue Phase

Datation C14 Datation mobilier

Datation stratigraphique

Garniture simple Garniture double Garniture triple Appliques Garniture multiple

Ceinture portée Position fonctionnelle Déposée en position fonctionnelle Position indéterminée

Position non fonctionnelle Autres positions

Commune Site

N° Sépulture Pillée Perturbée Type de tombe (nombre d'individus)

Architecture funéraire Enclos

Diagnose sexuelle Sexe/genre Âge

Tombe datée Datation retenue Phase

Datation C14 Datation mobilier

Datation stratigraphique

Garniture simple Garniture double Garniture triple Appliques Garniture multiple

Ceinture portée Position fonctionnelle Déposée en position fonctionnelle Position indéterminée

Position non fonctionnelle Autres positions

Commune Site

N° Sépulture Pillée Perturbée Type de tombe (nombre d'individus)

Architecture funéraire Enclos

Diagnose sexuelle Sexe/genre Âge

Tombe datée Datation retenue Phase

Datation C14 Datation mobilier

Datation stratigraphique

Garniture simple Garniture double Garniture triple Appliques Garniture multiple

Ceinture portée Position fonctionnelle Déposée en position fonctionnelle Position indéterminée

Position non fonctionnelle Autres positions

Commune Site

N° Sépulture Pillée Perturbée Type de tombe (nombre d'individus)

Architecture funéraire Enclos

Diagnose sexuelle Sexe/genre Âge

Tombe datée Datation retenue Phase

Datation C14 Datation mobilier

Datation stratigraphique

Garniture simple Garniture double Garniture triple Appliques Garniture multiple

Ceinture portée Position fonctionnelle Déposée en position fonctionnelle Position indéterminée

Position non fonctionnelle Autres positions

Commune Site

N° Sépulture Pillée Perturbée Type de tombe (nombre d'individus)

Architecture funéraire Enclos

Diagnose sexuelle Sexe/genre Âge

Tombe datée Datation retenue Phase

Datation C14 Datation mobilier

Datation stratigraphique

Garniture simple Garniture double Garniture triple Appliques Garniture multiple

Ceinture portée Position fonctionnelle Déposée en position fonctionnelle Position indéterminée

Position non fonctionnelle Autres positions

Commune Site

N° Sépulture Pillée Perturbée Type de tombe (nombre d'individus)

Architecture funéraire Enclos

Diagnose sexuelle Sexe/genre Âge

Tombe datée Datation retenue Phase

Datation C14 Datation mobilier

Datation stratigraphique

Garniture simple Garniture double Garniture triple Appliques Garniture multiple

Ceinture portée Position fonctionnelle Déposée en position fonctionnelle Position indéterminée

Position non fonctionnelle Autres positions

Commune Site

N° Sépulture Pillée Perturbée Type de tombe (nombre d'individus)

Architecture funéraire Enclos

Diagnose sexuelle Sexe/genre Âge

Tombe datée Datation retenue Phase

Datation C14 Datation mobilier

Datation stratigraphique

Garniture simple Garniture double Garniture triple Appliques Garniture multiple

Ceinture portée Position fonctionnelle Déposée en position fonctionnelle Position indéterminée

Position non fonctionnelle Autres positions

Commune Site

N° Sépulture Pillée Perturbée Type de tombe (nombre d'individus)

Architecture funéraire Enclos

Diagnose sexuelle Sexe/genre Âge

Tombe datée Datation retenue Phase

Datation C14 Datation mobilier

Datation stratigraphique

Garniture simple Garniture double Garniture triple Appliques Garniture multiple

Ceinture portée Position fonctionnelle Déposée en position fonctionnelle Position indéterminée

Position non fonctionnelle Autres positions

Commune Site

N° Sépulture Pillée Perturbée Type de tombe (nombre d'individus)

Architecture funéraire Enclos

Diagnose sexuelle Sexe/genre Âge

Tombe datée Datation retenue Phase

Datation C14 Datation mobilier

Datation stratigraphique

Garniture simple Garniture double Garniture triple Appliques Garniture multiple

Ceinture portée Position fonctionnelle Déposée en position fonctionnelle Position indéterminée

Position non fonctionnelle Autres positions

Commune Site

N° Sépulture Pillée Perturbée Type de tombe (nombre d'individus)

Architecture funéraire Enclos

Diagnose sexuelle Sexe/genre Âge

Tombe datée Datation retenue Phase

Datation C14 Datation mobilier

Datation stratigraphique

Garniture simple Garniture double Garniture triple Appliques Garniture multiple

Ceinture portée Position fonctionnelle Déposée en position fonctionnelle Position indéterminée

Position non fonctionnelle Autres positions

Commune Site

N° Sépulture Pillée Perturbée Type de tombe (nombre d'individus)

Architecture funéraire Enclos

Diagnose sexuelle Sexe/genre Âge

Tombe datée Datation retenue Phase

Datation C14 Datation mobilier

Datation stratigraphique

Garniture simple Garniture double Garniture triple Appliques Garniture multiple

Ceinture portée Position fonctionnelle Déposée en position fonctionnelle Position indéterminée

Position non fonctionnelle Autres positions

Commune Site

N° Sépulture Pillée Perturbée Type de tombe (nombre d'individus)

Architecture funéraire Enclos

Diagnose sexuelle Sexe/genre Âge

Tombe datée Datation retenue Phase

Datation C14 Datation mobilier

Datation stratigraphique

Garniture simple Garniture double Garniture triple Appliques Garniture multiple

Ceinture portée Position fonctionnelle Déposée en position fonctionnelle Position indéterminée

Position non fonctionnelle Autres positions

Commune Site

N° Sépulture Pillée Perturbée Type de tombe (nombre d'individus)

Architecture funéraire Enclos

Diagnose sexuelle Sexe/genre Âge

Tombe datée Datation retenue Phase

Datation C14 Datation mobilier

Datation stratigraphique

Garniture simple Garniture double Garniture triple Appliques Garniture multiple

Ceinture portée Position fonctionnelle Déposée en position fonctionnelle Position indéterminée

Position non fonctionnelle Autres positions

Commune Site

N° Sépulture Pillée Perturbée Type de tombe (nombre d'individus)

Architecture funéraire Enclos

Diagnose sexuelle Sexe/genre Âge

Tombe datée Datation retenue Phase

Datation C14 Datation mobilier

Datation stratigraphique

Garniture simple Garniture double Garniture triple Appliques Garniture multiple

Ceinture portée Position fonctionnelle Déposée en position fonctionnelle Position indéterminée

Position non fonctionnelle Autres positions

Commune Site

N° Sépulture Pillée Perturbée Type de tombe (nombre d'individus)

Architecture funéraire Enclos

Diagnose sexuelle Sexe/genre Âge

Tombe datée Datation retenue Phase

Datation C14 Datation mobilier

Datation stratigraphique

Garniture simple Garniture double Garniture triple Appliques Garniture multiple

Ceinture portée Position fonctionnelle Déposée en position fonctionnelle Position indéterminée

Position non fonctionnelle Autres positions

Commune Site

N° Sépulture Pillée Perturbée Type de tombe (nombre d'individus)

Architecture funéraire Enclos

Diagnose sexuelle Sexe/genre Âge

Tombe datée Datation retenue Phase

Datation C14 Datation mobilier

Datation stratigraphique

Garniture simple Garniture double Garniture triple Appliques Garniture multiple

Ceinture portée Position fonctionnelle Déposée en position fonctionnelle Position indéterminée

Position non fonctionnelle Autres positions

Commune Site

N° Sépulture Pillée Perturbée Type de tombe (nombre d'individus)

Architecture funéraire Enclos

Diagnose sexuelle Sexe/genre Âge

Tombe datée Datation retenue Phase

Datation C14 Datation mobilier

Datation stratigraphique

Garniture simple Garniture double Garniture triple Appliques Garniture multiple

Ceinture portée Position fonctionnelle Déposée en position fonctionnelle Position indéterminée

Position non fonctionnelle Autres positions

Commune Site

N° Sépulture Pillée Perturbée Type de tombe (nombre d'individus)

Architecture funéraire Enclos

Diagnose sexuelle Sexe/genre Âge

Tombe datée Datation retenue Phase

Datation C14 Datation mobilier

Datation stratigraphique

Garniture simple Garniture double Garniture triple Appliques Garniture multiple

Ceinture portée Position fonctionnelle Déposée en position fonctionnelle Position indéterminée

Position non fonctionnelle Autres positions

Commune Site

N° Sépulture Pillée Perturbée Type de tombe (nombre d'individus)

Architecture funéraire Enclos

Diagnose sexuelle Sexe/genre Âge

Tombe datée Datation retenue Phase

Datation C14 Datation mobilier

Datation stratigraphique

Garniture simple Garniture double Garniture triple Appliques Garniture multiple

Ceinture portée Position fonctionnelle Déposée en position fonctionnelle Position indéterminée

Position non fonctionnelle Autres positions

Commune Site

N° Sépulture Pillée Perturbée Type de tombe (nombre d'individus)

Architecture funéraire Enclos

Diagnose sexuelle Sexe/genre Âge

Tombe datée Datation retenue Phase

Datation C14 Datation mobilier

Datation stratigraphique

Garniture simple Garniture double Garniture triple Appliques Garniture multiple

Ceinture portée Position fonctionnelle Déposée en position fonctionnelle Position indéterminée

Position non fonctionnelle Autres positions

Commune Site

N° Sépulture Pillée Perturbée Type de tombe (nombre d'individus)

Architecture funéraire Enclos

Diagnose sexuelle Sexe/genre Âge

Tombe datée Datation retenue Phase

Datation C14 Datation mobilier

Datation stratigraphique

Garniture simple Garniture double Garniture triple Appliques Garniture multiple

Ceinture portée Position fonctionnelle Déposée en position fonctionnelle Position indéterminée

Position non fonctionnelle Autres positions

Commune Site

N° Sépulture Pillée Perturbée Type de tombe (nombre d'individus)

Architecture funéraire Enclos

Diagnose sexuelle Sexe/genre Âge

Tombe datée Datation retenue Phase

Datation C14 Datation mobilier

Datation stratigraphique

Garniture simple Garniture double Garniture triple Appliques Garniture multiple

Ceinture portée Position fonctionnelle Déposée en position fonctionnelle Position indéterminée

Position non fonctionnelle Autres positions

Commune Site

N° Sépulture Pillée Perturbée Type de tombe (nombre d'individus)

Architecture funéraire Enclos

Diagnose sexuelle Sexe/genre Âge

Tombe datée Datation retenue Phase

Datation C14 Datation mobilier

Datation stratigraphique

Garniture simple Garniture double Garniture triple Appliques Garniture multiple

Ceinture portée Position fonctionnelle Déposée en position fonctionnelle Position indéterminée

Position non fonctionnelle Autres positions

Commune Site

N° Sépulture Pillée Perturbée Type de tombe (nombre d'individus)

Architecture funéraire Enclos

Diagnose sexuelle Sexe/genre Âge

Tombe datée Datation retenue Phase

Datation C14 Datation mobilier

Datation stratigraphique

Garniture simple Garniture double Garniture triple Appliques Garniture multiple

Ceinture portée Position fonctionnelle Déposée en position fonctionnelle Position indéterminée

Position non fonctionnelle Autres positions

Commune Site

N° Sépulture Pillée Perturbée Type de tombe (nombre d'individus)

Architecture funéraire Enclos

Diagnose sexuelle Sexe/genre Âge

Tombe datée Datation retenue Phase

Datation C14 Datation mobilier

Datation stratigraphique

Garniture simple Garniture double Garniture triple Appliques Garniture multiple

Ceinture portée Position fonctionnelle Déposée en position fonctionnelle Position indéterminée

Position non fonctionnelle Autres positions

Commune Site

N° Sépulture Pillée Perturbée Type de tombe (nombre d'individus)

Architecture funéraire Enclos

Diagnose sexuelle Sexe/genre Âge

Tombe datée Datation retenue Phase

Datation C14 Datation mobilier

Datation stratigraphique

Garniture simple Garniture double Garniture triple Appliques Garniture multiple

Ceinture portée Position fonctionnelle Déposée en position fonctionnelle Position indéterminée

Position non fonctionnelle Autres positions

Commune Site

N° Sépulture Pillée Perturbée Type de tombe (nombre d'individus)

Architecture funéraire Enclos

Diagnose sexuelle Sexe/genre Âge

Tombe datée Datation retenue Phase

Datation C14 Datation mobilier

Datation stratigraphique

Garniture simple Garniture double Garniture triple Appliques Garniture multiple

Ceinture portée Position fonctionnelle Déposée en position fonctionnelle Position indéterminée

Position non fonctionnelle Autres positions

Commune Site

N° Sépulture Pillée Perturbée Type de tombe (nombre d'individus)

Architecture funéraire Enclos

Diagnose sexuelle Sexe/genre Âge

Tombe datée Datation retenue Phase

Datation C14 Datation mobilier

Datation stratigraphique

Garniture simple Garniture double Garniture triple Appliques Garniture multiple

Ceinture portée Position fonctionnelle Déposée en position fonctionnelle Position indéterminée

Position non fonctionnelle Autres positions

Commune Site

N° Sépulture Pillée Perturbée Type de tombe (nombre d'individus)

Architecture funéraire Enclos

Diagnose sexuelle Sexe/genre Âge

Tombe datée Datation retenue Phase

Datation C14 Datation mobilier

Datation stratigraphique

Garniture simple Garniture double Garniture triple Appliques Garniture multiple

Ceinture portée Position fonctionnelle Déposée en position fonctionnelle Position indéterminée

Position non fonctionnelle Autres positions

Commune Site

N° Sépulture Pillée Perturbée Type de tombe (nombre d'individus)

Architecture funéraire Enclos

Diagnose sexuelle Sexe/genre Âge

Tombe datée Datation retenue Phase

Datation C14 Datation mobilier

Datation stratigraphique

Garniture simple Garniture double Garniture triple Appliques Garniture multiple

Ceinture portée Position fonctionnelle Déposée en position fonctionnelle Position indéterminée

Position non fonctionnelle Autres positions

Commune Site

N° Sépulture Pillée Perturbée Type de tombe (nombre d'individus)

Architecture funéraire Enclos

Diagnose sexuelle Sexe/genre Âge

Tombe datée Datation retenue Phase

Datation C14 Datation mobilier

Datation stratigraphique

Garniture simple Garniture double Garniture triple Appliques Garniture multiple

Ceinture portée Position fonctionnelle Déposée en position fonctionnelle Position indéterminée

Position non fonctionnelle Autres positions

Commune Site

N° Sépulture Pillée Perturbée Type de tombe (nombre d'individus)

Architecture funéraire Enclos

Diagnose sexuelle Sexe/genre Âge

Tombe datée Datation retenue Phase

Datation C14 Datation mobilier

Datation stratigraphique

Garniture simple Garniture double Garniture triple Appliques Garniture multiple

Ceinture portée Position fonctionnelle Déposée en position fonctionnelle Position indéterminée

Position non fonctionnelle Autres positions

Commune Site

N° Sépulture Pillée Perturbée Type de tombe (nombre d'individus)

Architecture funéraire Enclos

Diagnose sexuelle Sexe/genre Âge

Tombe datée Datation retenue Phase

Datation C14 Datation mobilier

Datation stratigraphique

Garniture simple Garniture double Garniture triple Appliques Garniture multiple

Ceinture portée Position fonctionnelle Déposée en position fonctionnelle Position indéterminée

Position non fonctionnelle Autres positions

Commune Site

N° Sépulture Pillée Perturbée Type de tombe (nombre d'individus)

Architecture funéraire Enclos

Diagnose sexuelle Sexe/genre Âge

Tombe datée Datation retenue Phase

Datation C14 Datation mobilier

Datation stratigraphique

Garniture simple Garniture double Garniture triple Appliques Garniture multiple

Ceinture portée Position fonctionnelle Déposée en position fonctionnelle Position indéterminée

Position non fonctionnelle Autres positions

Commune Site

N° Sépulture Pillée Perturbée Type de tombe (nombre d'individus)

Architecture funéraire Enclos

Diagnose sexuelle Sexe/genre Âge

Tombe datée Datation retenue Phase

Datation C14 Datation mobilier

Datation stratigraphique

Garniture simple Garniture double Garniture triple Appliques Garniture multiple

Ceinture portée Position fonctionnelle Déposée en position fonctionnelle Position indéterminée

Position non fonctionnelle Autres positions

Commune Site

N° Sépulture Pillée Perturbée Type de tombe (nombre d'individus)

Architecture funéraire Enclos

Diagnose sexuelle Sexe/genre Âge

Tombe datée Datation retenue Phase

Datation C14 Datation mobilier

Datation stratigraphique

Garniture simple Garniture double Garniture triple Appliques Garniture multiple

Ceinture portée Position fonctionnelle Déposée en position fonctionnelle Position indéterminée

Position non fonctionnelle Autres positions

Commune Site

N° Sépulture Pillée Perturbée Type de tombe (nombre d'individus)

Architecture funéraire Enclos

Diagnose sexuelle Sexe/genre Âge

Tombe datée Datation retenue Phase

Datation C14 Datation mobilier

Datation stratigraphique

Garniture simple Garniture double Garniture triple Appliques Garniture multiple

Ceinture portée Position fonctionnelle Déposée en position fonctionnelle Position indéterminée

Position non fonctionnelle Autres positions

Commune Site

N° Sépulture Pillée Perturbée Type de tombe (nombre d'individus)

Architecture funéraire Enclos

Diagnose sexuelle Sexe/genre Âge

Tombe datée Datation retenue Phase

Datation C14 Datation mobilier

Datation stratigraphique

Garniture simple Garniture double Garniture triple Appliques Garniture multiple

Ceinture portée Position fonctionnelle Déposée en position fonctionnelle Position indéterminée

Position non fonctionnelle Autres positions

Commune Site

N° Sépulture Pillée Perturbée Type de tombe (nombre d'individus)

Architecture funéraire Enclos

Diagnose sexuelle Sexe/genre Âge

Tombe datée Datation retenue Phase

Datation C14 Datation mobilier

Datation stratigraphique

Garniture simple Garniture double Garniture triple Appliques Garniture multiple

Ceinture portée Position fonctionnelle Déposée en position fonctionnelle Position indéterminée

Position non fonctionnelle Autres positions

Commune Site

N° Sépulture Pillée Perturbée Type de tombe (nombre d'individus)

Architecture funéraire Enclos

Diagnose sexuelle Sexe/genre Âge

Tombe datée Datation retenue Phase

Datation C14 Datation mobilier

Datation stratigraphique

Garniture simple Garniture double Garniture triple Appliques Garniture multiple

Ceinture portée Position fonctionnelle Déposée en position fonctionnelle Position indéterminée

Position non fonctionnelle Autres positions

Commune Site

N° Sépulture Pillée Perturbée Type de tombe (nombre d'individus)

Architecture funéraire Enclos

Diagnose sexuelle Sexe/genre Âge

Tombe datée Datation retenue Phase

Datation C14 Datation mobilier

Datation stratigraphique

Garniture simple Garniture double Garniture triple Appliques Garniture multiple

Ceinture portée Position fonctionnelle Déposée en position fonctionnelle Position indéterminée

Position non fonctionnelle Autres positions

Commune Site

N° Sépulture Pillée Perturbée Type de tombe (nombre d'individus)

Architecture funéraire Enclos

Diagnose sexuelle Sexe/genre Âge

Tombe datée Datation retenue Phase

Datation C14 Datation mobilier

Datation stratigraphique

Garniture simple Garniture double Garniture triple Appliques Garniture multiple

Ceinture portée Position fonctionnelle Déposée en position fonctionnelle Position indéterminée

Position non fonctionnelle Autres positions

Commune Site

N° Sépulture Pillée Perturbée Type de tombe (nombre d'individus)

Architecture funéraire Enclos

Diagnose sexuelle Sexe/genre Âge

Tombe datée Datation retenue Phase

Datation C14 Datation mobilier

Datation stratigraphique

Garniture simple Garniture double Garniture triple Appliques Garniture multiple

Ceinture portée Position fonctionnelle Déposée en position fonctionnelle Position indéterminée

Position non fonctionnelle Autres positions

Commune Site

N° Sépulture Pillée Perturbée Type de tombe (nombre d'individus)

Architecture funéraire Enclos

Diagnose sexuelle Sexe/genre Âge

Tombe datée Datation retenue Phase

Datation C14 Datation mobilier

Datation stratigraphique

Garniture simple Garniture double Garniture triple Appliques Garniture multiple

Ceinture portée Position fonctionnelle Déposée en position fonctionnelle Position indéterminée

Position non fonctionnelle Autres positions

Commune Site

N° Sépulture Pillée Perturbée Type de tombe (nombre d'individus)

Architecture funéraire Enclos

Diagnose sexuelle Sexe/genre Âge

Tombe datée Datation retenue Phase

Datation C14 Datation mobilier

Datation stratigraphique

Garniture simple Garniture double Garniture triple Appliques Garniture multiple

Ceinture portée Position fonctionnelle Déposée en position fonctionnelle Position indéterminée

Position non fonctionnelle Autres positions

Commune Site

N° Sépulture Pillée Perturbée Type de tombe (nombre d'individus)

Architecture funéraire Enclos

Diagnose sexuelle Sexe/genre Âge

Tombe datée Datation retenue Phase

Datation C14 Datation mobilier

Datation stratigraphique

Garniture simple Garniture double Garniture triple Appliques Garniture multiple

Ceinture portée Position fonctionnelle Déposée en position fonctionnelle Position indéterminée

Position non fonctionnelle Autres positions

Commune Site

N° Sépulture Pillée Perturbée Type de tombe (nombre d'individus)

Architecture funéraire Enclos

Diagnose sexuelle Sexe/genre Âge

Tombe datée Datation retenue Phase

Datation C14 Datation mobilier

Datation stratigraphique

Garniture simple Garniture double Garniture triple Appliques Garniture multiple

Ceinture portée Position fonctionnelle Déposée en position fonctionnelle Position indéterminée

Position non fonctionnelle Autres positions

Commune Site

N° Sépulture Pillée Perturbée Type de tombe (nombre d'individus)

Architecture funéraire Enclos

Diagnose sexuelle Sexe/genre Âge

Tombe datée Datation retenue Phase

Datation C14 Datation mobilier

Datation stratigraphique

Garniture simple Garniture double Garniture triple Appliques Garniture multiple

Ceinture portée Position fonctionnelle Déposée en position fonctionnelle Position indéterminée

Position non fonctionnelle Autres positions

Commune Site

N° Sépulture Pillée Perturbée Type de tombe (nombre d'individus)

Architecture funéraire Enclos

Diagnose sexuelle Sexe/genre Âge

Tombe datée Datation retenue Phase

Datation C14 Datation mobilier

Datation stratigraphique

Garniture simple Garniture double Garniture triple Appliques Garniture multiple

Ceinture portée Position fonctionnelle Déposée en position fonctionnelle Position indéterminée

Position non fonctionnelle Autres positions

Commune Site

N° Sépulture Pillée Perturbée Type de tombe (nombre d'individus)

Architecture funéraire Enclos

Diagnose sexuelle Sexe/genre Âge

Tombe datée Datation retenue Phase

Datation C14 Datation mobilier

Datation stratigraphique

Garniture simple Garniture double Garniture triple Appliques Garniture multiple

Ceinture portée Position fonctionnelle Déposée en position fonctionnelle Position indéterminée

Position non fonctionnelle Autres positions

Commune Site

N° Sépulture Pillée Perturbée Type de tombe (nombre d'individus)

Architecture funéraire Enclos

Diagnose sexuelle Sexe/genre Âge

Tombe datée Datation retenue Phase

Datation C14 Datation mobilier

Datation stratigraphique

Garniture simple Garniture double Garniture triple Appliques Garniture multiple

Ceinture portée Position fonctionnelle Déposée en position fonctionnelle Position indéterminée

Position non fonctionnelle Autres positions

Commune Site

N° Sépulture Pillée Perturbée Type de tombe (nombre d'individus)

Architecture funéraire Enclos

Diagnose sexuelle Sexe/genre Âge

Tombe datée Datation retenue Phase

Datation C14 Datation mobilier

Datation stratigraphique

Garniture simple Garniture double Garniture triple Appliques Garniture multiple

Ceinture portée Position fonctionnelle Déposée en position fonctionnelle Position indéterminée

Position non fonctionnelle Autres positions

Commune Site

N° Sépulture Pillée Perturbée Type de tombe (nombre d'individus)

Architecture funéraire Enclos

Diagnose sexuelle Sexe/genre Âge

Tombe datée Datation retenue Phase

Datation C14 Datation mobilier

Datation stratigraphique

Garniture simple Garniture double Garniture triple Appliques Garniture multiple

Ceinture portée Position fonctionnelle Déposée en position fonctionnelle Position indéterminée

Position non fonctionnelle Autres positions

Commune Site

N° Sépulture Pillée Perturbée Type de tombe (nombre d'individus)

Architecture funéraire Enclos

Diagnose sexuelle Sexe/genre Âge

Tombe datée Datation retenue Phase

Datation C14 Datation mobilier

Datation stratigraphique

Garniture simple Garniture double Garniture triple Appliques Garniture multiple

Ceinture portée Position fonctionnelle Déposée en position fonctionnelle Position indéterminée

Position non fonctionnelle Autres positions

Commune Site

N° Sépulture Pillée Perturbée Type de tombe (nombre d'individus)

Architecture funéraire Enclos

Diagnose sexuelle Sexe/genre Âge

Tombe datée Datation retenue Phase

Datation C14 Datation mobilier

Datation stratigraphique

Garniture simple Garniture double Garniture triple Appliques Garniture multiple

Ceinture portée Position fonctionnelle Déposée en position fonctionnelle Position indéterminée

Position non fonctionnelle Autres positions

Commune Site

N° Sépulture Pillée Perturbée Type de tombe (nombre d'individus)

Architecture funéraire Enclos

Diagnose sexuelle Sexe/genre Âge

Tombe datée Datation retenue Phase

Datation C14 Datation mobilier

Datation stratigraphique

Garniture simple Garniture double Garniture triple Appliques Garniture multiple

Ceinture portée Position fonctionnelle Déposée en position fonctionnelle Position indéterminée

Position non fonctionnelle Autres positions

Commune Site

N° Sépulture Pillée Perturbée Type de tombe (nombre d'individus)

Architecture funéraire Enclos

Diagnose sexuelle Sexe/genre Âge

Tombe datée Datation retenue Phase

Datation C14 Datation mobilier

Datation stratigraphique

Garniture simple Garniture double Garniture triple Appliques Garniture multiple

Ceinture portée Position fonctionnelle Déposée en position fonctionnelle Position indéterminée

Position non fonctionnelle Autres positions

Commune Site

N° Sépulture Pillée Perturbée Type de tombe (nombre d'individus)

Architecture funéraire Enclos

Diagnose sexuelle Sexe/genre Âge

Tombe datée Datation retenue Phase

Datation C14 Datation mobilier

Datation stratigraphique

Garniture simple Garniture double Garniture triple Appliques Garniture multiple

Ceinture portée Position fonctionnelle Déposée en position fonctionnelle Position indéterminée

Position non fonctionnelle Autres positions

Commune Site

N° Sépulture Pillée Perturbée Type de tombe (nombre d'individus)

Architecture funéraire Enclos

Diagnose sexuelle Sexe/genre Âge

Tombe datée Datation retenue Phase

Datation C14 Datation mobilier

Datation stratigraphique

Garniture simple Garniture double Garniture triple Appliques Garniture multiple

Ceinture portée Position fonctionnelle Déposée en position fonctionnelle Position indéterminée

Position non fonctionnelle Autres positions

Commune Site

N° Sépulture Pillée Perturbée Type de tombe (nombre d'individus)

Architecture funéraire Enclos

Diagnose sexuelle Sexe/genre Âge

Tombe datée Datation retenue Phase

Datation C14 Datation mobilier

Datation stratigraphique

Garniture simple Garniture double Garniture triple Appliques Garniture multiple

Ceinture portée Position fonctionnelle Déposée en position fonctionnelle Position indéterminée

Position non fonctionnelle Autres positions

Commune Site

N° Sépulture Pillée Perturbée Type de tombe (nombre d'individus)

Architecture funéraire Enclos

Diagnose sexuelle Sexe/genre Âge

Tombe datée Datation retenue Phase

Datation C14 Datation mobilier

Datation stratigraphique

Garniture simple Garniture double Garniture triple Appliques Garniture multiple

Ceinture portée Position fonctionnelle Déposée en position fonctionnelle Position indéterminée

Position non fonctionnelle Autres positions

Commune Site

N° Sépulture Pillée Perturbée Type de tombe (nombre d'individus)

Architecture funéraire Enclos

Diagnose sexuelle Sexe/genre Âge

Tombe datée Datation retenue Phase

Datation C14 Datation mobilier

Datation stratigraphique

Garniture simple Garniture double Garniture triple Appliques Garniture multiple

Ceinture portée Position fonctionnelle Déposée en position fonctionnelle Position indéterminée

Position non fonctionnelle Autres positions

Commune Site

N° Sépulture Pillée Perturbée Type de tombe (nombre d'individus)

Architecture funéraire Enclos

Diagnose sexuelle Sexe/genre Âge

Tombe datée Datation retenue Phase

Datation C14 Datation mobilier

Datation stratigraphique

Garniture simple Garniture double Garniture triple Appliques Garniture multiple

Ceinture portée Position fonctionnelle Déposée en position fonctionnelle Position indéterminée

Position non fonctionnelle Autres positions

Commune Site

N° Sépulture Pillée Perturbée Type de tombe (nombre d'individus)

Architecture funéraire Enclos

Diagnose sexuelle Sexe/genre Âge

Tombe datée Datation retenue Phase

Datation C14 Datation mobilier

Datation stratigraphique

Garniture simple Garniture double Garniture triple Appliques Garniture multiple

Ceinture portée Position fonctionnelle Déposée en position fonctionnelle Position indéterminée

Position non fonctionnelle Autres positions

Commune Site

N° Sépulture Pillée Perturbée Type de tombe (nombre d'individus)

Architecture funéraire Enclos

Diagnose sexuelle Sexe/genre Âge

Tombe datée Datation retenue Phase

Datation C14 Datation mobilier

Datation stratigraphique

Garniture simple Garniture double Garniture triple Appliques Garniture multiple

Ceinture portée Position fonctionnelle Déposée en position fonctionnelle Position indéterminée

Position non fonctionnelle Autres positions

Commune Site

N° Sépulture Pillée Perturbée Type de tombe (nombre d'individus)

Architecture funéraire Enclos

Diagnose sexuelle Sexe/genre Âge

Tombe datée Datation retenue Phase

Datation C14 Datation mobilier

Datation stratigraphique

Garniture simple Garniture double Garniture triple Appliques Garniture multiple

Ceinture portée Position fonctionnelle Déposée en position fonctionnelle Position indéterminée

Position non fonctionnelle Autres positions

Commune Site

N° Sépulture Pillée Perturbée Type de tombe (nombre d'individus)

Architecture funéraire Enclos

Diagnose sexuelle Sexe/genre Âge

Tombe datée Datation retenue Phase

Datation C14 Datation mobilier

Datation stratigraphique

Garniture simple Garniture double Garniture triple Appliques Garniture multiple

Ceinture portée Position fonctionnelle Déposée en position fonctionnelle Position indéterminée

Position non fonctionnelle Autres positions

Commune Site

N° Sépulture Pillée Perturbée Type de tombe (nombre d'individus)

Architecture funéraire Enclos

Diagnose sexuelle Sexe/genre Âge

Tombe datée Datation retenue Phase

Datation C14 Datation mobilier

Datation stratigraphique

Garniture simple Garniture double Garniture triple Appliques Garniture multiple

Ceinture portée Position fonctionnelle Déposée en position fonctionnelle Position indéterminée

Position non fonctionnelle Autres positions

Commune Site

N° Sépulture Pillée Perturbée Type de tombe (nombre d'individus)

Architecture funéraire Enclos

Diagnose sexuelle Sexe/genre Âge

Tombe datée Datation retenue Phase

Datation C14 Datation mobilier

Datation stratigraphique

Garniture simple Garniture double Garniture triple Appliques Garniture multiple

Ceinture portée Position fonctionnelle Déposée en position fonctionnelle Position indéterminée

Position non fonctionnelle Autres positions

Commune Site

N° Sépulture Pillée Perturbée Type de tombe (nombre d'individus)

Architecture funéraire Enclos

Diagnose sexuelle Sexe/genre Âge

Tombe datée Datation retenue Phase

Datation C14 Datation mobilier

Datation stratigraphique

Garniture simple Garniture double Garniture triple Appliques Garniture multiple

Ceinture portée Position fonctionnelle Déposée en position fonctionnelle Position indéterminée

Position non fonctionnelle Autres positions

Commune Site

N° Sépulture Pillée Perturbée Type de tombe (nombre d'individus)

Architecture funéraire Enclos

Diagnose sexuelle Sexe/genre Âge

Tombe datée Datation retenue Phase

Datation C14 Datation mobilier

Datation stratigraphique

Garniture simple Garniture double Garniture triple Appliques Garniture multiple

Ceinture portée Position fonctionnelle Déposée en position fonctionnelle Position indéterminée

Position non fonctionnelle Autres positions

Commune Site

N° Sépulture Pillée Perturbée Type de tombe (nombre d'individus)

Architecture funéraire Enclos

Diagnose sexuelle Sexe/genre Âge

Tombe datée Datation retenue Phase

Datation C14 Datation mobilier

Datation stratigraphique

Garniture simple Garniture double Garniture triple Appliques Garniture multiple

Ceinture portée Position fonctionnelle Déposée en position fonctionnelle Position indéterminée

Position non fonctionnelle Autres positions

Commune Site

N° Sépulture Pillée Perturbée Type de tombe (nombre d'individus)

Architecture funéraire Enclos

Diagnose sexuelle Sexe/genre Âge

Tombe datée Datation retenue Phase

Datation C14 Datation mobilier

Datation stratigraphique

Garniture simple Garniture double Garniture triple Appliques Garniture multiple

Ceinture portée Position fonctionnelle Déposée en position fonctionnelle Position indéterminée

Position non fonctionnelle Autres positions

Commune Site

N° Sépulture Pillée Perturbée Type de tombe (nombre d'individus)

Architecture funéraire Enclos

Diagnose sexuelle Sexe/genre Âge

Tombe datée Datation retenue Phase

Datation C14 Datation mobilier

Datation stratigraphique

Garniture simple Garniture double Garniture triple Appliques Garniture multiple

Ceinture portée Position fonctionnelle Déposée en position fonctionnelle Position indéterminée

Position non fonctionnelle Autres positions

Commune Site

N° Sépulture Pillée Perturbée Type de tombe (nombre d'individus)

Architecture funéraire Enclos

Diagnose sexuelle Sexe/genre Âge

Tombe datée Datation retenue Phase

Datation C14 Datation mobilier

Datation stratigraphique

Garniture simple Garniture double Garniture triple Appliques Garniture multiple

Ceinture portée Position fonctionnelle Déposée en position fonctionnelle Position indéterminée

Position non fonctionnelle Autres positions

Commune Site

N° Sépulture Pillée Perturbée Type de tombe (nombre d'individus)

Architecture funéraire Enclos

Diagnose sexuelle Sexe/genre Âge

Tombe datée Datation retenue Phase

Datation C14 Datation mobilier

Datation stratigraphique

Garniture simple Garniture double Garniture triple Appliques Garniture multiple

Ceinture portée Position fonctionnelle Déposée en position fonctionnelle Position indéterminée

Position non fonctionnelle Autres positions

Commune Site

N° Sépulture Pillée Perturbée Type de tombe (nombre d'individus)

Architecture funéraire Enclos

Diagnose sexuelle Sexe/genre Âge

Tombe datée Datation retenue Phase

Datation C14 Datation mobilier

Datation stratigraphique

Garniture simple Garniture double Garniture triple Appliques Garniture multiple

Ceinture portée Position fonctionnelle Déposée en position fonctionnelle Position indéterminée

Position non fonctionnelle Autres positions

Commune Site

N° Sépulture Pillée Perturbée Type de tombe (nombre d'individus)

Architecture funéraire Enclos

Diagnose sexuelle Sexe/genre Âge

Tombe datée Datation retenue Phase

Datation C14 Datation mobilier

Datation stratigraphique

Garniture simple Garniture double Garniture triple Appliques Garniture multiple

Ceinture portée Position fonctionnelle Déposée en position fonctionnelle Position indéterminée

Position non fonctionnelle Autres positions

Commune Site

N° Sépulture Pillée Perturbée Type de tombe (nombre d'individus)

Architecture funéraire Enclos

Diagnose sexuelle Sexe/genre Âge

Tombe datée Datation retenue Phase

Datation C14 Datation mobilier

Datation stratigraphique

Garniture simple Garniture double Garniture triple Appliques Garniture multiple

Ceinture portée Position fonctionnelle Déposée en position fonctionnelle Position indéterminée

Position non fonctionnelle Autres positions

Commune Site

N° Sépulture Pillée Perturbée Type de tombe (nombre d'individus)

Architecture funéraire Enclos

Diagnose sexuelle Sexe/genre Âge

Tombe datée Datation retenue Phase

Datation C14 Datation mobilier

Datation stratigraphique

Garniture simple Garniture double Garniture triple Appliques Garniture multiple

Ceinture portée Position fonctionnelle Déposée en position fonctionnelle Position indéterminée

Position non fonctionnelle Autres positions

Commune Site

N° Sépulture Pillée Perturbée Type de tombe (nombre d'individus)

Architecture funéraire Enclos

Diagnose sexuelle Sexe/genre Âge

Tombe datée Datation retenue Phase

Datation C14 Datation mobilier

Datation stratigraphique

Garniture simple Garniture double Garniture triple Appliques Garniture multiple

Ceinture portée Position fonctionnelle Déposée en position fonctionnelle Position indéterminée

Position non fonctionnelle Autres positions

Commune Site

N° Sépulture Pillée Perturbée Type de tombe (nombre d'individus)

Architecture funéraire Enclos

Diagnose sexuelle Sexe/genre Âge

Tombe datée Datation retenue Phase

Datation C14 Datation mobilier

Datation stratigraphique

Garniture simple Garniture double Garniture triple Appliques Garniture multiple

Ceinture portée Position fonctionnelle Déposée en position fonctionnelle Position indéterminée

Position non fonctionnelle Autres positions

Commune Site

N° Sépulture Pillée Perturbée Type de tombe (nombre d'individus)

Architecture funéraire Enclos

Diagnose sexuelle Sexe/genre Âge

Tombe datée Datation retenue Phase

Datation C14 Datation mobilier

Datation stratigraphique

Garniture simple Garniture double Garniture triple Appliques Garniture multiple

Ceinture portée Position fonctionnelle Déposée en position fonctionnelle Position indéterminée

Position non fonctionnelle Autres positions

Commune Site

N° Sépulture Pillée Perturbée Type de tombe (nombre d'individus)

Architecture funéraire Enclos

Diagnose sexuelle Sexe/genre Âge

Tombe datée Datation retenue Phase

Datation C14 Datation mobilier

Datation stratigraphique

Garniture simple Garniture double Garniture triple Appliques Garniture multiple

Ceinture portée Position fonctionnelle Déposée en position fonctionnelle Position indéterminée

Position non fonctionnelle Autres positions

Commune Site

N° Sépulture Pillée Perturbée Type de tombe (nombre d'individus)

Architecture funéraire Enclos

Diagnose sexuelle Sexe/genre Âge

Tombe datée Datation retenue Phase

Datation C14 Datation mobilier

Datation stratigraphique

Garniture simple Garniture double Garniture triple Appliques Garniture multiple

Ceinture portée Position fonctionnelle Déposée en position fonctionnelle Position indéterminée

Position non fonctionnelle Autres positions

Commune Site

N° Sépulture Pillée Perturbée Type de tombe (nombre d'individus)

Architecture funéraire Enclos

Diagnose sexuelle Sexe/genre Âge

Tombe datée Datation retenue Phase

Datation C14 Datation mobilier

Datation stratigraphique

Garniture simple Garniture double Garniture triple Appliques Garniture multiple

Ceinture portée Position fonctionnelle Déposée en position fonctionnelle Position indéterminée

Position non fonctionnelle Autres positions

Commune Site

N° Sépulture Pillée Perturbée Type de tombe (nombre d'individus)

Architecture funéraire Enclos

Diagnose sexuelle Sexe/genre Âge

Tombe datée Datation retenue Phase

Datation C14 Datation mobilier

Datation stratigraphique

Garniture simple Garniture double Garniture triple Appliques Garniture multiple

Ceinture portée Position fonctionnelle Déposée en position fonctionnelle Position indéterminée

Position non fonctionnelle Autres positions

Commune Site

N° Sépulture Pillée Perturbée Type de tombe (nombre d'individus)

Architecture funéraire Enclos

Diagnose sexuelle Sexe/genre Âge

Tombe datée Datation retenue Phase

Datation C14 Datation mobilier

Datation stratigraphique

Garniture simple Garniture double Garniture triple Appliques Garniture multiple

Ceinture portée Position fonctionnelle Déposée en position fonctionnelle Position indéterminée

Position non fonctionnelle Autres positions

Commune Site

N° Sépulture Pillée Perturbée Type de tombe (nombre d'individus)

Architecture funéraire Enclos

Diagnose sexuelle Sexe/genre Âge

Tombe datée Datation retenue Phase

Datation C14 Datation mobilier

Datation stratigraphique

Garniture simple Garniture double Garniture triple Appliques Garniture multiple

Ceinture portée Position fonctionnelle Déposée en position fonctionnelle Position indéterminée

Position non fonctionnelle Autres positions

Commune Site

N° Sépulture Pillée Perturbée Type de tombe (nombre d'individus)

Architecture funéraire Enclos

Diagnose sexuelle Sexe/genre Âge

Tombe datée Datation retenue Phase

Datation C14 Datation mobilier

Datation stratigraphique

Garniture simple Garniture double Garniture triple Appliques Garniture multiple

Ceinture portée Position fonctionnelle Déposée en position fonctionnelle Position indéterminée

Position non fonctionnelle Autres positions

Commune Site

N° Sépulture Pillée Perturbée Type de tombe (nombre d'individus)

Architecture funéraire Enclos

Diagnose sexuelle Sexe/genre Âge

Tombe datée Datation retenue Phase

Datation C14 Datation mobilier

Datation stratigraphique

Garniture simple Garniture double Garniture triple Appliques Garniture multiple

Ceinture portée Position fonctionnelle Déposée en position fonctionnelle Position indéterminée

Position non fonctionnelle Autres positions

Commune Site

N° Sépulture Pillée Perturbée Type de tombe (nombre d'individus)

Architecture funéraire Enclos

Diagnose sexuelle Sexe/genre Âge

Tombe datée Datation retenue Phase

Datation C14 Datation mobilier

Datation stratigraphique

Garniture simple Garniture double Garniture triple Appliques Garniture multiple

Ceinture portée Position fonctionnelle Déposée en position fonctionnelle Position indéterminée

Position non fonctionnelle Autres positions

Commune Site

N° Sépulture Pillée Perturbée Type de tombe (nombre d'individus)

Architecture funéraire Enclos

Diagnose sexuelle Sexe/genre Âge

Tombe datée Datation retenue Phase

Datation C14 Datation mobilier

Datation stratigraphique

Garniture simple Garniture double Garniture triple Appliques Garniture multiple

Ceinture portée Position fonctionnelle Déposée en position fonctionnelle Position indéterminée

Position non fonctionnelle Autres positions

Commune Site

N° Sépulture Pillée Perturbée Type de tombe (nombre d'individus)

Architecture funéraire Enclos

Diagnose sexuelle Sexe/genre Âge

Tombe datée Datation retenue Phase

Datation C14 Datation mobilier

Datation stratigraphique

Garniture simple Garniture double Garniture triple Appliques Garniture multiple

Ceinture portée Position fonctionnelle Déposée en position fonctionnelle Position indéterminée

Position non fonctionnelle Autres positions

Commune Site

N° Sépulture Pillée Perturbée Type de tombe (nombre d'individus)

Architecture funéraire Enclos

Diagnose sexuelle Sexe/genre Âge

Tombe datée Datation retenue Phase

Datation C14 Datation mobilier

Datation stratigraphique

Garniture simple Garniture double Garniture triple Appliques Garniture multiple

Ceinture portée Position fonctionnelle Déposée en position fonctionnelle Position indéterminée

Position non fonctionnelle Autres positions

Commune Site

N° Sépulture Pillée Perturbée Type de tombe (nombre d'individus)

Architecture funéraire Enclos

Diagnose sexuelle Sexe/genre Âge

Tombe datée Datation retenue Phase

Datation C14 Datation mobilier

Datation stratigraphique

Garniture simple Garniture double Garniture triple Appliques Garniture multiple

Ceinture portée Position fonctionnelle Déposée en position fonctionnelle Position indéterminée

Position non fonctionnelle Autres positions

Commune Site

N° Sépulture Pillée Perturbée Type de tombe (nombre d'individus)

Architecture funéraire Enclos

Diagnose sexuelle Sexe/genre Âge

Tombe datée Datation retenue Phase

Datation C14 Datation mobilier

Datation stratigraphique

Garniture simple Garniture double Garniture triple Appliques Garniture multiple

Ceinture portée Position fonctionnelle Déposée en position fonctionnelle Position indéterminée

Position non fonctionnelle Autres positions

Commune Site

N° Sépulture Pillée Perturbée Type de tombe (nombre d'individus)

Architecture funéraire Enclos

Diagnose sexuelle Sexe/genre Âge

Tombe datée Datation retenue Phase

Datation C14 Datation mobilier

Datation stratigraphique

Garniture simple Garniture double Garniture triple Appliques Garniture multiple

Ceinture portée Position fonctionnelle Déposée en position fonctionnelle Position indéterminée

Position non fonctionnelle Autres positions

Commune Site

N° Sépulture Pillée Perturbée Type de tombe (nombre d'individus)

Architecture funéraire Enclos

Diagnose sexuelle Sexe/genre Âge

Tombe datée Datation retenue Phase

Datation C14 Datation mobilier

Datation stratigraphique

Garniture simple Garniture double Garniture triple Appliques Garniture multiple

Ceinture portée Position fonctionnelle Déposée en position fonctionnelle Position indéterminée

Position non fonctionnelle Autres positions

Commune Site

N° Sépulture Pillée Perturbée Type de tombe (nombre d'individus)

Architecture funéraire Enclos

Diagnose sexuelle Sexe/genre Âge

Tombe datée Datation retenue Phase

Datation C14 Datation mobilier

Datation stratigraphique

Garniture simple Garniture double Garniture triple Appliques Garniture multiple

Ceinture portée Position fonctionnelle Déposée en position fonctionnelle Position indéterminée

Position non fonctionnelle Autres positions

Commune Site

N° Sépulture Pillée Perturbée Type de tombe (nombre d'individus)

Architecture funéraire Enclos

Diagnose sexuelle Sexe/genre Âge

Tombe datée Datation retenue Phase

Datation C14 Datation mobilier

Datation stratigraphique

Garniture simple Garniture double Garniture triple Appliques Garniture multiple

Ceinture portée Position fonctionnelle Déposée en position fonctionnelle Position indéterminée

Position non fonctionnelle Autres positions

Commune Site

N° Sépulture Pillée Perturbée Type de tombe (nombre d'individus)

Architecture funéraire Enclos

Diagnose sexuelle Sexe/genre Âge

Tombe datée Datation retenue Phase

Datation C14 Datation mobilier

Datation stratigraphique

Garniture simple Garniture double Garniture triple Appliques Garniture multiple

Ceinture portée Position fonctionnelle Déposée en position fonctionnelle Position indéterminée

Position non fonctionnelle Autres positions

Commune Site

N° Sépulture Pillée Perturbée Type de tombe (nombre d'individus)

Architecture funéraire Enclos

Diagnose sexuelle Sexe/genre Âge

Tombe datée Datation retenue Phase

Datation C14 Datation mobilier

Datation stratigraphique

Garniture simple Garniture double Garniture triple Appliques Garniture multiple

Ceinture portée Position fonctionnelle Déposée en position fonctionnelle Position indéterminée

Position non fonctionnelle Autres positions

Commune Site

N° Sépulture Pillée Perturbée Type de tombe (nombre d'individus)

Architecture funéraire Enclos

Diagnose sexuelle Sexe/genre Âge

Tombe datée Datation retenue Phase

Datation C14 Datation mobilier

Datation stratigraphique

Garniture simple Garniture double Garniture triple Appliques Garniture multiple

Ceinture portée Position fonctionnelle Déposée en position fonctionnelle Position indéterminée

Position non fonctionnelle Autres positions

Commune Site

N° Sépulture Pillée Perturbée Type de tombe (nombre d'individus)

Architecture funéraire Enclos

Diagnose sexuelle Sexe/genre Âge

Tombe datée Datation retenue Phase

Datation C14 Datation mobilier

Datation stratigraphique

Garniture simple Garniture double Garniture triple Appliques Garniture multiple

Ceinture portée Position fonctionnelle Déposée en position fonctionnelle Position indéterminée

Position non fonctionnelle Autres positions

Commune Site

N° Sépulture Pillée Perturbée Type de tombe (nombre d'individus)

Architecture funéraire Enclos

Diagnose sexuelle Sexe/genre Âge

Tombe datée Datation retenue Phase

Datation C14 Datation mobilier

Datation stratigraphique

Garniture simple Garniture double Garniture triple Appliques Garniture multiple

Ceinture portée Position fonctionnelle Déposée en position fonctionnelle Position indéterminée

Position non fonctionnelle Autres positions

Commune Site

N° Sépulture Pillée Perturbée Type de tombe (nombre d'individus)

Architecture funéraire Enclos

Diagnose sexuelle Sexe/genre Âge

Tombe datée Datation retenue Phase

Datation C14 Datation mobilier

Datation stratigraphique

Garniture simple Garniture double Garniture triple Appliques Garniture multiple

Ceinture portée Position fonctionnelle Déposée en position fonctionnelle Position indéterminée

Position non fonctionnelle Autres positions

Commune Site

N° Sépulture Pillée Perturbée Type de tombe (nombre d'individus)

Architecture funéraire Enclos

Diagnose sexuelle Sexe/genre Âge

Tombe datée Datation retenue Phase

Datation C14 Datation mobilier

Datation stratigraphique

Garniture simple Garniture double Garniture triple Appliques Garniture multiple

Ceinture portée Position fonctionnelle Déposée en position fonctionnelle Position indéterminée

Position non fonctionnelle Autres positions

Commune Site

N° Sépulture Pillée Perturbée Type de tombe (nombre d'individus)

Architecture funéraire Enclos

Diagnose sexuelle Sexe/genre Âge

Tombe datée Datation retenue Phase

Datation C14 Datation mobilier

Datation stratigraphique

Garniture simple Garniture double Garniture triple Appliques Garniture multiple

Ceinture portée Position fonctionnelle Déposée en position fonctionnelle Position indéterminée

Position non fonctionnelle Autres positions

Commune Site

N° Sépulture Pillée Perturbée Type de tombe (nombre d'individus)

Architecture funéraire Enclos

Diagnose sexuelle Sexe/genre Âge

Tombe datée Datation retenue Phase

Datation C14 Datation mobilier

Datation stratigraphique

Garniture simple Garniture double Garniture triple Appliques Garniture multiple

Ceinture portée Position fonctionnelle Déposée en position fonctionnelle Position indéterminée

Position non fonctionnelle Autres positions

Commune Site

N° Sépulture Pillée Perturbée Type de tombe (nombre d'individus)

Architecture funéraire Enclos

Diagnose sexuelle Sexe/genre Âge

Tombe datée Datation retenue Phase

Datation C14 Datation mobilier

Datation stratigraphique

Garniture simple Garniture double Garniture triple Appliques Garniture multiple

Ceinture portée Position fonctionnelle Déposée en position fonctionnelle Position indéterminée

Position non fonctionnelle Autres positions

Commune Site

N° Sépulture Pillée Perturbée Type de tombe (nombre d'individus)

Architecture funéraire Enclos

Diagnose sexuelle Sexe/genre Âge

Tombe datée Datation retenue Phase

Datation C14 Datation mobilier

Datation stratigraphique

Garniture simple Garniture double Garniture triple Appliques Garniture multiple

Ceinture portée Position fonctionnelle Déposée en position fonctionnelle Position indéterminée

Position non fonctionnelle Autres positions

Commune Site

N° Sépulture Pillée Perturbée Type de tombe (nombre d'individus)

Architecture funéraire Enclos

Diagnose sexuelle Sexe/genre Âge

Tombe datée Datation retenue Phase

Datation C14 Datation mobilier

Datation stratigraphique

Garniture simple Garniture double Garniture triple Appliques Garniture multiple

Ceinture portée Position fonctionnelle Déposée en position fonctionnelle Position indéterminée

Position non fonctionnelle Autres positions

Commune Site

N° Sépulture Pillée Perturbée Type de tombe (nombre d'individus)

Architecture funéraire Enclos

Diagnose sexuelle Sexe/genre Âge

Tombe datée Datation retenue Phase

Datation C14 Datation mobilier

Datation stratigraphique

Garniture simple Garniture double Garniture triple Appliques Garniture multiple

Ceinture portée Position fonctionnelle Déposée en position fonctionnelle Position indéterminée

Position non fonctionnelle Autres positions

Commune Site

N° Sépulture Pillée Perturbée Type de tombe (nombre d'individus)

Architecture funéraire Enclos

Diagnose sexuelle Sexe/genre Âge

Tombe datée Datation retenue Phase

Datation C14 Datation mobilier

Datation stratigraphique

Garniture simple Garniture double Garniture triple Appliques Garniture multiple

Ceinture portée Position fonctionnelle Déposée en position fonctionnelle Position indéterminée

Position non fonctionnelle Autres positions

Commune Site

N° Sépulture Pillée Perturbée Type de tombe (nombre d'individus)

Architecture funéraire Enclos

Diagnose sexuelle Sexe/genre Âge

Tombe datée Datation retenue Phase

Datation C14 Datation mobilier

Datation stratigraphique

Garniture simple Garniture double Garniture triple Appliques Garniture multiple

Ceinture portée Position fonctionnelle Déposée en position fonctionnelle Position indéterminée

Position non fonctionnelle Autres positions

Commune Site

N° Sépulture Pillée Perturbée Type de tombe (nombre d'individus)

Architecture funéraire Enclos

Diagnose sexuelle Sexe/genre Âge

Tombe datée Datation retenue Phase

Datation C14 Datation mobilier

Datation stratigraphique

Garniture simple Garniture double Garniture triple Appliques Garniture multiple

Ceinture portée Position fonctionnelle Déposée en position fonctionnelle Position indéterminée

Position non fonctionnelle Autres positions

Commune Site

N° Sépulture Pillée Perturbée Type de tombe (nombre d'individus)

Architecture funéraire Enclos

Diagnose sexuelle Sexe/genre Âge

Tombe datée Datation retenue Phase

Datation C14 Datation mobilier

Datation stratigraphique

Garniture simple Garniture double Garniture triple Appliques Garniture multiple

Ceinture portée Position fonctionnelle Déposée en position fonctionnelle Position indéterminée

Position non fonctionnelle Autres positions

Commune Site

N° Sépulture Pillée Perturbée Type de tombe (nombre d'individus)

Architecture funéraire Enclos

Diagnose sexuelle Sexe/genre Âge

Tombe datée Datation retenue Phase

Datation C14 Datation mobilier

Datation stratigraphique

Garniture simple Garniture double Garniture triple Appliques Garniture multiple

Ceinture portée Position fonctionnelle Déposée en position fonctionnelle Position indéterminée

Position non fonctionnelle Autres positions

Commune Site

N° Sépulture Pillée Perturbée Type de tombe (nombre d'individus)

Architecture funéraire Enclos

Diagnose sexuelle Sexe/genre Âge

Tombe datée Datation retenue Phase

Datation C14 Datation mobilier

Datation stratigraphique

Garniture simple Garniture double Garniture triple Appliques Garniture multiple

Ceinture portée Position fonctionnelle Déposée en position fonctionnelle Position indéterminée

Position non fonctionnelle Autres positions

Commune Site

N° Sépulture Pillée Perturbée Type de tombe (nombre d'individus)

Architecture funéraire Enclos

Diagnose sexuelle Sexe/genre Âge

Tombe datée Datation retenue Phase

Datation C14 Datation mobilier

Datation stratigraphique

Garniture simple Garniture double Garniture triple Appliques Garniture multiple

Ceinture portée Position fonctionnelle Déposée en position fonctionnelle Position indéterminée

Position non fonctionnelle Autres positions

Commune Site

N° Sépulture Pillée Perturbée Type de tombe (nombre d'individus)

Architecture funéraire Enclos

Diagnose sexuelle Sexe/genre Âge

Tombe datée Datation retenue Phase

Datation C14 Datation mobilier

Datation stratigraphique

Garniture simple Garniture double Garniture triple Appliques Garniture multiple

Ceinture portée Position fonctionnelle Déposée en position fonctionnelle Position indéterminée

Position non fonctionnelle Autres positions

Commune Site

N° Sépulture Pillée Perturbée Type de tombe (nombre d'individus)

Architecture funéraire Enclos

Diagnose sexuelle Sexe/genre Âge

Tombe datée Datation retenue Phase

Datation C14 Datation mobilier

Datation stratigraphique

Garniture simple Garniture double Garniture triple Appliques Garniture multiple

Ceinture portée Position fonctionnelle Déposée en position fonctionnelle Position indéterminée

Position non fonctionnelle Autres positions

Commune Site

N° Sépulture Pillée Perturbée Type de tombe (nombre d'individus)

Architecture funéraire Enclos

Diagnose sexuelle Sexe/genre Âge

Tombe datée Datation retenue Phase

Datation C14 Datation mobilier

Datation stratigraphique

Garniture simple Garniture double Garniture triple Appliques Garniture multiple

Ceinture portée Position fonctionnelle Déposée en position fonctionnelle Position indéterminée

Position non fonctionnelle Autres positions

Commune Hégenheim Site 45 rue de Hésingue

N° Sépulture 0004 Pillée Perturbée Type de tombe (nombre d'individus) Simple

Architecture funéraire Fosse large Enclos

Diagnose sexuelle Sexe/genre Âge adulte

Tombe datée Datation retenue Phase

Datation C14 Datation mobilier

Datation stratigraphique

Garniture simple Garniture double Garniture triple Appliques Garniture multiple

Ceinture portée Position fonctionnelle Déposée en position fonctionnelle Position indéterminée

Position non fonctionnelle Autres positions

Commune Hégenheim Site 45 rue de Hésingue

N° Sépulture 0027 Pillée Perturbée Type de tombe (nombre d'individus) Simple

Architecture funéraire Fosse large, bipartite Enclos

Diagnose sexuelle Mobilier Sexe/genre M Âge

Tombe datée Datation retenue Phase

Datation C14 Datation mobilier

Datation stratigraphique 615-630/640 (scramasaxe) 650-700 (rfo), 620/630-660/670 (article)

Garniture simple Garniture double Garniture triple Appliques Garniture multiple

Ceinture portée Position fonctionnelle Déposée en position fonctionnelle Position indéterminée

Position non fonctionnelle Thorax Autres positions

Commune Hégenheim Site 45 rue de Hésingue

N° Sépulture 0030 Pillée Perturbée Type de tombe (nombre d'individus) Simple

Architecture funéraire Fosse large, bipartite Enclos

Diagnose sexuelle Mobilier Sexe/genre M Âge Adolescent

Tombe datée Datation retenue Phase

Datation C14 Datation mobilier

Datation stratigraphique 520/530-600/610 (hache à dos droit)

Garniture simple Garniture double Garniture triple Appliques Garniture multiple

Ceinture portée Position fonctionnelle Déposée en position fonctionnelle Position indéterminée

Position non fonctionnelle Autres positions

Commune Hégenheim Site 45 rue de Hésingue

N° Sépulture 0042 Pillée Perturbée Type de tombe (nombre d'individus) Simple

Architecture funéraire Fosse large, bipartite Enclos

Diagnose sexuelle Mobilier Sexe/genre F Âge

Tombe datée Datation retenue Phase

Datation C14 Datation mobilier

Datation stratigraphique 570-610 (perles)

Garniture simple Garniture double Garniture triple Appliques Garniture multiple

Ceinture portée Position fonctionnelle Déposée en position fonctionnelle Position indéterminée

Position non fonctionnelle Autres positions

Commune Hégenheim Site 45 rue de Hésingue

N° Sépulture 0058 Pillée Perturbée Type de tombe (nombre d'individus) Simple

Architecture funéraire Fosse large, bipartite Enclos

Diagnose sexuelle Mobilier Sexe/genre M? Âge

Tombe datée Datation retenue Phase

Datation C14 Datation mobilier

Datation stratigraphique

Garniture simple Garniture double Garniture triple Appliques Garniture multiple

Ceinture portée Position fonctionnelle Déposée en position fonctionnelle Position indéterminée

Position non fonctionnelle Autres positions

Commune Hégenheim Site 45 rue de Hésingue

N° Sépulture 0064 Pillée Perturbée Type de tombe (nombre d'individus) Simple

Architecture funéraire Fosse large, bipartite Enclos

Diagnose sexuelle Mobilier Sexe/genre M Âge

Tombe datée Datation retenue Phase

Datation C14 Datation mobilier

Datation stratigraphique 600/610-630/640 (scramasaxe, RFO)

Garniture simple Garniture double Garniture triple Appliques Garniture multiple

Ceinture portée Position fonctionnelle Déposée en position fonctionnelle Position indéterminée

Position non fonctionnelle Autres positions

Commune Hégenheim Site 45 rue de Hésingue

N° Sépulture 0071 Pillée Perturbée Type de tombe (nombre d'individus) Simple

Architecture funéraire Fosse large, bipartite Enclos

Diagnose sexuelle Mobilier Sexe/genre F Âge

Tombe datée Datation retenue Phase

Datation C14 Datation mobilier

Datation stratigraphique 570-610 (perles, RFO), 560/580-650/660 (Zierscheibe2, Friedrich, 2016, p. 265)

Garniture simple Garniture double Garniture triple Appliques Garniture multiple

Ceinture portée Position fonctionnelle Déposée en position fonctionnelle Position indéterminée

Position non fonctionnelle Autres positions

Commune Hégenheim Site 45 rue de Hésingue

N° Sépulture 0086 Pillée Perturbée Type de tombe (nombre d'individus) Simple

Architecture funéraire Fosse large, bipartite Enclos

Diagnose sexuelle Mobilier Sexe/genre M Âge Adulte

Tombe datée Datation retenue 600 env. Phase

Datation C14 Datation mobilier

Datation stratigraphique 550-610 (perle, verre, céramique)

Garniture simple Garniture double Garniture triple Appliques Garniture multiple

Ceinture portée Position fonctionnelle Déposée en position fonctionnelle Position indéterminée

Position non fonctionnelle Autres positions

Commune Hégenheim Site 45 rue de Hésingue

N° Sépulture 0089 Pillée Perturbée Type de tombe (nombre d'individus) Simple

Architecture funéraire Fosse large, bipartite Enclos

Diagnose sexuelle Mobilier Sexe/genre M Âge Adulte

Tombe datée Datation retenue Phase

Datation C14 Datation mobilier

Datation stratigraphique 560/570-600/610 (scramasaxe), 520/530-600 (céramique pot biconique de type B2)

Garniture simple Garniture double Garniture triple Appliques Garniture multiple

Ceinture portée Position fonctionnelle Déposée en position fonctionnelle Position indéterminée

Position non fonctionnelle Autres positions

Commune Hégenheim Site 45 rue de Hésingue

N° Sépulture 0092 Pillée Perturbée Type de tombe (nombre d'individus) Simple

Architecture funéraire Fosse large, bipartite Enclos

Diagnose sexuelle Mobilier Sexe/genre M? Âge Adulte

Tombe datée Datation retenue Phase

Datation C14 Datation mobilier

Datation stratigraphique

Garniture simple Garniture double Garniture triple Appliques Garniture multiple

Ceinture portée Position fonctionnelle Déposée en position fonctionnelle Position indéterminée

Position non fonctionnelle Autres positions

Commune Hégenheim Site 45 rue de Hésingue

N° Sépulture 0095 Pillée Perturbée Type de tombe (nombre d'individus) Simple

Architecture funéraire Fosse large, bipartite Enclos

Diagnose sexuelle Mobilier Sexe/genre F Âge Adulte

Tombe datée Datation retenue Phase

Datation C14 Datation mobilier

Datation stratigraphique 560/570-600/610 (perles dans RFO)

Garniture simple Garniture double Garniture triple Appliques Garniture multiple

Ceinture portée Position fonctionnelle Déposée en position fonctionnelle Position indéterminée

Position non fonctionnelle Autres positions

Commune Hégenheim Site 45 rue de Hésingue

N° Sépulture 0098 Pillée Perturbée Type de tombe (nombre d'individus) Simple

Architecture funéraire Fosse large, bipartite Enclos

Diagnose sexuelle Mobilier Sexe/genre M Âge

Tombe datée Datation retenue Phase

Datation C14 Datation mobilier

Datation stratigraphique 600/610-630/640 (scramasaxe, la longueur de la soie plaide pour MR1, la largeur de la lame de plus de 5 cm pour MR2)

Garniture simple Garniture double Garniture triple Appliques Garniture multiple

Ceinture portée Position fonctionnelle Déposée en position fonctionnelle Position indéterminée

Position non fonctionnelle Membre inférieur droit Autres positions

Commune Hégenheim Site 45 rue de Hésingue

N° Sépulture 0101 Pillée Perturbée Type de tombe (nombre d'individus) Simple

Architecture funéraire Fosse large, bipartite Enclos

Diagnose sexuelle Mobilier Sexe/genre M Âge

Tombe datée Datation retenue Phase

Datation C14 Datation mobilier

Datation stratigraphique 610/620-700 (Breitsax(schwer), Saxniet3 ; Friedrich, 2016, p. 278, 282)

Garniture simple Garniture double Garniture triple Appliques Garniture multiple

Ceinture portée Position fonctionnelle Déposée en position fonctionnelle Position indéterminée

Position non fonctionnelle Autres positions

Commune Hégenheim Site 45 rue de Hésingue

N° Sépulture 0104 Pillée Perturbée Type de tombe (nombre d'individus) Simple

Architecture funéraire Fosse large, bipartite Enclos

Diagnose sexuelle Mobilier Sexe/genre M Âge Adulte

Tombe datée Datation retenue Phase

Datation C14 Datation mobilier

Datation stratigraphique 600/610-630/640 (scramasaxe)

Garniture simple Garniture double Garniture triple Appliques Garniture multiple

Ceinture portée Position fonctionnelle Déposée en position fonctionnelle Position indéterminée

Position non fonctionnelle Autres positions

Commune Hégenheim Site 45 rue de Hésingue

N° Sépulture 0107 Pillée Perturbée Type de tombe (nombre d'individus) Simple

Architecture funéraire Fosse large, bipartite Enclos

Diagnose sexuelle Mobilier Sexe/genre F Âge Adolescent

Tombe datée Datation retenue Phase

Datation C14 Datation mobilier

Datation stratigraphique 570-610 (perles dans RFO)

Garniture simple Garniture double Garniture triple Appliques Garniture multiple

Ceinture portée Position fonctionnelle Déposée en position fonctionnelle Position indéterminée

Position non fonctionnelle Membre inférieur gauche Autres positions

Commune Hégenheim Site 45 rue de Hésingue

N° Sépulture 0110 Pillée Perturbée Type de tombe (nombre d'individus) Simple

Architecture funéraire Fosse large, bipartite Enclos

Diagnose sexuelle Mobilier Sexe/genre F Âge Adulte

Tombe datée Datation retenue Phase

Datation C14 Datation mobilier

Datation stratigraphique 550-610 (perles, verre, céramique, dans RFO)

Garniture simple Garniture double Garniture triple Appliques Garniture multiple

Ceinture portée Position fonctionnelle Déposée en position fonctionnelle Position indéterminée

Position non fonctionnelle Jambes Autres positions

Commune Hégenheim Site 45 rue de Hésingue

N° Sépulture 0113 Pillée Perturbée Type de tombe (nombre d'individus) Simple

Architecture funéraire Fosse large Enclos

Diagnose sexuelle Mobilier Sexe/genre F Âge Adulte

Tombe datée Datation retenue Phase

Datation C14 Datation mobilier

Datation stratigraphique 610-670 (perles)

Garniture simple Garniture double Garniture triple Appliques Garniture multiple

Ceinture portée Position fonctionnelle Déposée en position fonctionnelle Position indéterminée

Position non fonctionnelle Autres positions

Commune Hégenheim Site 45 rue de Hésingue

N° Sépulture 0119 Pillée Perturbée Type de tombe (nombre d'individus) Simple

Architecture funéraire Fosse large, bipartite Enclos

Diagnose sexuelle Mobilier Sexe/genre F Âge Adulte

Tombe datée Datation retenue Phase

Datation C14 Datation mobilier

Datation stratigraphique

Garniture simple Garniture double Garniture triple Appliques Garniture multiple

Ceinture portée Position fonctionnelle Déposée en position fonctionnelle Position indéterminée

Position non fonctionnelle Autres positions

Commune Hégenheim Site 45 rue de Hésingue

N° Sépulture 0122 Pillée Perturbée Type de tombe (nombre d'individus) Simple

Architecture funéraire Fosse large, bipartite Enclos

Diagnose sexuelle Mobilier Sexe/genre M Âge Adulte

Tombe datée Datation retenue Phase

Datation C14 Datation mobilier

Datation stratigraphique 570-610 (céramique), 550-610 (verre)

Garniture simple Garniture double Garniture triple Appliques Garniture multiple

Ceinture portée Position fonctionnelle Déposée en position fonctionnelle Position indéterminée

Position non fonctionnelle Autres positions

Commune Hégenheim Site 45 rue de Hésingue

N° Sépulture 0127 Pillée Perturbée Type de tombe (nombre d'individus) Simple

Architecture funéraire Fosse large Enclos

Diagnose sexuelle Anthropologique Sexe/genre F Âge Adulte

Tombe datée Datation retenue Phase

Datation C14 Datation mobilier

Datation stratigraphique

Garniture simple Garniture double Garniture triple Appliques Garniture multiple

Ceinture portée Position fonctionnelle Déposée en position fonctionnelle Position indéterminée

Position non fonctionnelle Autres positions

Commune Hégenheim Site 45 rue de Hésingue

N° Sépulture 0130 Pillée Perturbée Type de tombe (nombre d'individus) Simple

Architecture funéraire Fosse large, bipartite Enclos

Diagnose sexuelle Sexe/genre Âge Adulte

Tombe datée Datation retenue Phase

Datation C14 Datation mobilier

Datation stratigraphique

Garniture simple Garniture double Garniture triple Appliques Garniture multiple

Ceinture portée Position fonctionnelle Déposée en position fonctionnelle Position indéterminée

Position non fonctionnelle Autres positions

Commune Hégenheim Site 45 rue de Hésingue

N° Sépulture 0143 Pillée Perturbée Type de tombe (nombre d'individus)

Architecture funéraire Enclos

Diagnose sexuelle Sexe/genre Âge

Tombe datée Datation retenue Phase

Datation C14 Datation mobilier

Datation stratigraphique

Garniture simple Garniture double Garniture triple Appliques Garniture multiple

Ceinture portée Position fonctionnelle Déposée en position fonctionnelle Position indéterminée

Position non fonctionnelle Autres positions

Commune Ichtratzheim Site ZAC Niederfeld

N° Sépulture 0064 Pillée Perturbée Type de tombe (nombre d'individus) Simple

Architecture funéraire ND Enclos

Diagnose sexuelle Anthropologique Sexe/genre M Âge Mature

Tombe datée Datation retenue 694-892 Phase 4

Datation C14 Poz-46197, 1210±30BP, soi Datation mobilier

Datation stratigraphique

Garniture simple Garniture double Garniture triple Appliques Garniture multiple

Ceinture portée Position fonctionnelle Déposée en position fonctionnelle Position indéterminée

Position non fonctionnelle Autres positions

Commune Ichtratzheim Site ZAC Niederfeld

N° Sépulture 0089 Pillée Perturbée Type de tombe (nombre d'individus) Simple

Architecture funéraire Enclos

Diagnose sexuelle Anthropologique Sexe/genre M Âge Adulte

Tombe datée Datation retenue Phase

Datation C14 Datation mobilier

Datation stratigraphique

Garniture simple Garniture double Garniture triple Appliques Garniture multiple

Ceinture portée Position fonctionnelle Déposée en position fonctionnelle Position indéterminée

Position non fonctionnelle Autres positions

Commune Site

N° Sépulture Pillée Perturbée Type de tombe (nombre d'individus)

Architecture funéraire Enclos

Diagnose sexuelle Sexe/genre Âge

Tombe datée Datation retenue Phase

Datation C14 Datation mobilier

Datation stratigraphique

Garniture simple Garniture double Garniture triple Appliques Garniture multiple

Ceinture portée Position fonctionnelle Déposée en position fonctionnelle Position indéterminée

Position non fonctionnelle Autres positions

Commune Site

N° Sépulture Pillée Perturbée Type de tombe (nombre d'individus)

Architecture funéraire Enclos

Diagnose sexuelle Sexe/genre Âge

Tombe datée Datation retenue Phase

Datation C14 Datation mobilier

Datation stratigraphique

Garniture simple Garniture double Garniture triple Appliques Garniture multiple

Ceinture portée Position fonctionnelle Déposée en position fonctionnelle Position indéterminée

Position non fonctionnelle Autres positions

Commune Site

N° Sépulture Pillée Perturbée Type de tombe (nombre d'individus)

Architecture funéraire Enclos

Diagnose sexuelle Sexe/genre Âge

Tombe datée Datation retenue Phase

Datation C14 Datation mobilier

Datation stratigraphique

Garniture simple Garniture double Garniture triple Appliques Garniture multiple

Ceinture portée Position fonctionnelle Déposée en position fonctionnelle Position indéterminée

Position non fonctionnelle Autres positions

Commune Site

N° Sépulture Pillée Perturbée Type de tombe (nombre d'individus)

Architecture funéraire Enclos

Diagnose sexuelle Sexe/genre Âge

Tombe datée Datation retenue Phase

Datation C14 Datation mobilier

Datation stratigraphique

Garniture simple Garniture double Garniture triple Appliques Garniture multiple

Ceinture portée Position fonctionnelle Déposée en position fonctionnelle Position indéterminée

Position non fonctionnelle Autres positions

Commune Site

N° Sépulture Pillée Perturbée Type de tombe (nombre d'individus)

Architecture funéraire Enclos

Diagnose sexuelle Sexe/genre Âge

Tombe datée Datation retenue Phase

Datation C14 Datation mobilier

Datation stratigraphique

Garniture simple Garniture double Garniture triple Appliques Garniture multiple

Ceinture portée Position fonctionnelle Déposée en position fonctionnelle Position indéterminée

Position non fonctionnelle Autres positions

Commune Site

N° Sépulture Pillée Perturbée Type de tombe (nombre d'individus)

Architecture funéraire Enclos

Diagnose sexuelle Sexe/genre Âge

Tombe datée Datation retenue Phase

Datation C14 Datation mobilier

Datation stratigraphique

Garniture simple Garniture double Garniture triple Appliques Garniture multiple

Ceinture portée Position fonctionnelle Déposée en position fonctionnelle Position indéterminée

Position non fonctionnelle Autres positions

Commune Site

N° Sépulture Pillée Perturbée Type de tombe (nombre d'individus)

Architecture funéraire Enclos

Diagnose sexuelle Sexe/genre Âge

Tombe datée Datation retenue Phase

Datation C14 Datation mobilier

Datation stratigraphique

Garniture simple Garniture double Garniture triple Appliques Garniture multiple

Ceinture portée Position fonctionnelle Déposée en position fonctionnelle Position indéterminée

Position non fonctionnelle Autres positions

Commune Site

N° Sépulture Pillée Perturbée Type de tombe (nombre d'individus)

Architecture funéraire Enclos

Diagnose sexuelle Sexe/genre Âge

Tombe datée Datation retenue Phase

Datation C14 Datation mobilier

Datation stratigraphique

Garniture simple Garniture double Garniture triple Appliques Garniture multiple

Ceinture portée Position fonctionnelle Déposée en position fonctionnelle Position indéterminée

Position non fonctionnelle Autres positions

Commune Site

N° Sépulture Pillée Perturbée Type de tombe (nombre d'individus)

Architecture funéraire Enclos

Diagnose sexuelle Sexe/genre Âge

Tombe datée Datation retenue Phase

Datation C14 Datation mobilier

Datation stratigraphique

Garniture simple Garniture double Garniture triple Appliques Garniture multiple

Ceinture portée Position fonctionnelle Déposée en position fonctionnelle Position indéterminée

Position non fonctionnelle Autres positions

Commune Site

N° Sépulture Pillée Perturbée Type de tombe (nombre d'individus)

Architecture funéraire Enclos

Diagnose sexuelle Sexe/genre Âge

Tombe datée Datation retenue Phase

Datation C14 Datation mobilier

Datation stratigraphique

Garniture simple Garniture double Garniture triple Appliques Garniture multiple

Ceinture portée Position fonctionnelle Déposée en position fonctionnelle Position indéterminée

Position non fonctionnelle Autres positions

Commune Site

N° Sépulture Pillée Perturbée Type de tombe (nombre d'individus)

Architecture funéraire Enclos

Diagnose sexuelle Sexe/genre Âge

Tombe datée Datation retenue Phase

Datation C14 Datation mobilier

Datation stratigraphique

Garniture simple Garniture double Garniture triple Appliques Garniture multiple

Ceinture portée Position fonctionnelle Déposée en position fonctionnelle Position indéterminée

Position non fonctionnelle Autres positions

Commune Site

N° Sépulture Pillée Perturbée Type de tombe (nombre d'individus)

Architecture funéraire Enclos

Diagnose sexuelle Sexe/genre Âge

Tombe datée Datation retenue Phase

Datation C14 Datation mobilier

Datation stratigraphique

Garniture simple Garniture double Garniture triple Appliques Garniture multiple

Ceinture portée Position fonctionnelle Déposée en position fonctionnelle Position indéterminée

Position non fonctionnelle Autres positions

Commune Site

N° Sépulture Pillée Perturbée Type de tombe (nombre d'individus)

Architecture funéraire Enclos

Diagnose sexuelle Sexe/genre Âge

Tombe datée Datation retenue Phase

Datation C14 Datation mobilier

Datation stratigraphique

Garniture simple Garniture double Garniture triple Appliques Garniture multiple

Ceinture portée Position fonctionnelle Déposée en position fonctionnelle Position indéterminée

Position non fonctionnelle Autres positions

Commune Site

N° Sépulture Pillée Perturbée Type de tombe (nombre d'individus)

Architecture funéraire Enclos

Diagnose sexuelle Sexe/genre Âge

Tombe datée Datation retenue Phase

Datation C14 Datation mobilier

Datation stratigraphique

Garniture simple Garniture double Garniture triple Appliques Garniture multiple

Ceinture portée Position fonctionnelle Déposée en position fonctionnelle Position indéterminée

Position non fonctionnelle Autres positions

Commune Site

N° Sépulture Pillée Perturbée Type de tombe (nombre d'individus)

Architecture funéraire Enclos

Diagnose sexuelle Sexe/genre Âge

Tombe datée Datation retenue Phase

Datation C14 Datation mobilier

Datation stratigraphique

Garniture simple Garniture double Garniture triple Appliques Garniture multiple

Ceinture portée Position fonctionnelle Déposée en position fonctionnelle Position indéterminée

Position non fonctionnelle Autres positions

Commune Site

N° Sépulture Pillée Perturbée Type de tombe (nombre d'individus)

Architecture funéraire Enclos

Diagnose sexuelle Sexe/genre Âge

Tombe datée Datation retenue Phase

Datation C14 Datation mobilier

Datation stratigraphique

Garniture simple Garniture double Garniture triple Appliques Garniture multiple

Ceinture portée Position fonctionnelle Déposée en position fonctionnelle Position indéterminée

Position non fonctionnelle Autres positions

Commune Site

N° Sépulture Pillée Perturbée Type de tombe (nombre d'individus)

Architecture funéraire Enclos

Diagnose sexuelle Sexe/genre Âge

Tombe datée Datation retenue Phase

Datation C14 Datation mobilier

Datation stratigraphique

Garniture simple Garniture double Garniture triple Appliques Garniture multiple

Ceinture portée Position fonctionnelle Déposée en position fonctionnelle Position indéterminée

Position non fonctionnelle Autres positions

Commune Site

N° Sépulture Pillée Perturbée Type de tombe (nombre d'individus)

Architecture funéraire Enclos

Diagnose sexuelle Sexe/genre Âge

Tombe datée Datation retenue Phase

Datation C14 Datation mobilier

Datation stratigraphique

Garniture simple Garniture double Garniture triple Appliques Garniture multiple

Ceinture portée Position fonctionnelle Déposée en position fonctionnelle Position indéterminée

Position non fonctionnelle Autres positions

Commune Site

N° Sépulture Pillée Perturbée Type de tombe (nombre d'individus)

Architecture funéraire Enclos

Diagnose sexuelle Sexe/genre Âge

Tombe datée Datation retenue Phase

Datation C14 Datation mobilier

Datation stratigraphique

Garniture simple Garniture double Garniture triple Appliques Garniture multiple

Ceinture portée Position fonctionnelle Déposée en position fonctionnelle Position indéterminée

Position non fonctionnelle Autres positions

Commune Site

N° Sépulture Pillée Perturbée Type de tombe (nombre d'individus)

Architecture funéraire Enclos

Diagnose sexuelle Sexe/genre Âge

Tombe datée Datation retenue Phase

Datation C14 Datation mobilier

Datation stratigraphique

Garniture simple Garniture double Garniture triple Appliques Garniture multiple

Ceinture portée Position fonctionnelle Déposée en position fonctionnelle Position indéterminée

Position non fonctionnelle Autres positions

Commune Site

N° Sépulture Pillée Perturbée Type de tombe (nombre d'individus)

Architecture funéraire Enclos

Diagnose sexuelle Sexe/genre Âge

Tombe datée Datation retenue Phase

Datation C14 Datation mobilier

Datation stratigraphique

Garniture simple Garniture double Garniture triple Appliques Garniture multiple

Ceinture portée Position fonctionnelle Déposée en position fonctionnelle Position indéterminée

Position non fonctionnelle Autres positions

Commune Site

N° Sépulture Pillée Perturbée Type de tombe (nombre d'individus)

Architecture funéraire Enclos

Diagnose sexuelle Sexe/genre Âge

Tombe datée Datation retenue Phase

Datation C14 Datation mobilier

Datation stratigraphique

Garniture simple Garniture double Garniture triple Appliques Garniture multiple

Ceinture portée Position fonctionnelle Déposée en position fonctionnelle Position indéterminée

Position non fonctionnelle Autres positions

Commune Site

N° Sépulture Pillée Perturbée Type de tombe (nombre d'individus)

Architecture funéraire Enclos

Diagnose sexuelle Sexe/genre Âge

Tombe datée Datation retenue Phase

Datation C14 Datation mobilier

Datation stratigraphique

Garniture simple Garniture double Garniture triple Appliques Garniture multiple

Ceinture portée Position fonctionnelle Déposée en position fonctionnelle Position indéterminée

Position non fonctionnelle Autres positions

Commune Site

N° Sépulture Pillée Perturbée Type de tombe (nombre d'individus)

Architecture funéraire Enclos

Diagnose sexuelle Sexe/genre Âge

Tombe datée Datation retenue Phase

Datation C14 Datation mobilier

Datation stratigraphique

Garniture simple Garniture double Garniture triple Appliques Garniture multiple

Ceinture portée Position fonctionnelle Déposée en position fonctionnelle Position indéterminée

Position non fonctionnelle Autres positions

Commune Site

N° Sépulture Pillée Perturbée Type de tombe (nombre d'individus)

Architecture funéraire Enclos

Diagnose sexuelle Sexe/genre Âge

Tombe datée Datation retenue Phase

Datation C14 Datation mobilier

Datation stratigraphique

Garniture simple Garniture double Garniture triple Appliques Garniture multiple

Ceinture portée Position fonctionnelle Déposée en position fonctionnelle Position indéterminée

Position non fonctionnelle Autres positions

Commune Site

N° Sépulture Pillée Perturbée Type de tombe (nombre d'individus)

Architecture funéraire Enclos

Diagnose sexuelle Sexe/genre Âge

Tombe datée Datation retenue Phase

Datation C14 Datation mobilier

Datation stratigraphique

Garniture simple Garniture double Garniture triple Appliques Garniture multiple

Ceinture portée Position fonctionnelle Déposée en position fonctionnelle Position indéterminée

Position non fonctionnelle Autres positions

Commune Site

N° Sépulture Pillée Perturbée Type de tombe (nombre d'individus)

Architecture funéraire Enclos

Diagnose sexuelle Sexe/genre Âge

Tombe datée Datation retenue Phase

Datation C14 Datation mobilier

Datation stratigraphique

Garniture simple Garniture double Garniture triple Appliques Garniture multiple

Ceinture portée Position fonctionnelle Déposée en position fonctionnelle Position indéterminée

Position non fonctionnelle Autres positions

Commune Site

N° Sépulture Pillée Perturbée Type de tombe (nombre d'individus)

Architecture funéraire Enclos

Diagnose sexuelle Sexe/genre Âge

Tombe datée Datation retenue Phase

Datation C14 Datation mobilier

Datation stratigraphique

Garniture simple Garniture double Garniture triple Appliques Garniture multiple

Ceinture portée Position fonctionnelle Déposée en position fonctionnelle Position indéterminée

Position non fonctionnelle Autres positions

Commune Site

N° Sépulture Pillée Perturbée Type de tombe (nombre d'individus)

Architecture funéraire Enclos

Diagnose sexuelle Sexe/genre Âge

Tombe datée Datation retenue Phase

Datation C14 Datation mobilier

Datation stratigraphique

Garniture simple Garniture double Garniture triple Appliques Garniture multiple

Ceinture portée Position fonctionnelle Déposée en position fonctionnelle Position indéterminée

Position non fonctionnelle Autres positions

Commune Site

N° Sépulture Pillée Perturbée Type de tombe (nombre d'individus)

Architecture funéraire Enclos

Diagnose sexuelle Sexe/genre Âge

Tombe datée Datation retenue Phase

Datation C14 Datation mobilier

Datation stratigraphique

Garniture simple Garniture double Garniture triple Appliques Garniture multiple

Ceinture portée Position fonctionnelle Déposée en position fonctionnelle Position indéterminée

Position non fonctionnelle Autres positions

Commune Site

N° Sépulture Pillée Perturbée Type de tombe (nombre d'individus)

Architecture funéraire Enclos

Diagnose sexuelle Sexe/genre Âge

Tombe datée Datation retenue Phase

Datation C14 Datation mobilier

Datation stratigraphique

Garniture simple Garniture double Garniture triple Appliques Garniture multiple

Ceinture portée Position fonctionnelle Déposée en position fonctionnelle Position indéterminée

Position non fonctionnelle Autres positions

Commune Site

N° Sépulture Pillée Perturbée Type de tombe (nombre d'individus)

Architecture funéraire Enclos

Diagnose sexuelle Sexe/genre Âge

Tombe datée Datation retenue Phase

Datation C14 Datation mobilier

Datation stratigraphique

Garniture simple Garniture double Garniture triple Appliques Garniture multiple

Ceinture portée Position fonctionnelle Déposée en position fonctionnelle Position indéterminée

Position non fonctionnelle Autres positions

Commune Site

N° Sépulture Pillée Perturbée Type de tombe (nombre d'individus)

Architecture funéraire Enclos

Diagnose sexuelle Sexe/genre Âge

Tombe datée Datation retenue Phase

Datation C14 Datation mobilier

Datation stratigraphique

Garniture simple Garniture double Garniture triple Appliques Garniture multiple

Ceinture portée Position fonctionnelle Déposée en position fonctionnelle Position indéterminée

Position non fonctionnelle Autres positions

Commune Site

N° Sépulture Pillée Perturbée Type de tombe (nombre d'individus)

Architecture funéraire Enclos

Diagnose sexuelle Sexe/genre Âge

Tombe datée Datation retenue Phase

Datation C14 Datation mobilier

Datation stratigraphique

Garniture simple Garniture double Garniture triple Appliques Garniture multiple

Ceinture portée Position fonctionnelle Déposée en position fonctionnelle Position indéterminée

Position non fonctionnelle Autres positions

Commune Site

N° Sépulture Pillée Perturbée Type de tombe (nombre d'individus)

Architecture funéraire Enclos

Diagnose sexuelle Sexe/genre Âge

Tombe datée Datation retenue Phase

Datation C14 Datation mobilier

Datation stratigraphique

Garniture simple Garniture double Garniture triple Appliques Garniture multiple

Ceinture portée Position fonctionnelle Déposée en position fonctionnelle Position indéterminée

Position non fonctionnelle Autres positions

Commune Site

N° Sépulture Pillée Perturbée Type de tombe (nombre d'individus)

Architecture funéraire Enclos

Diagnose sexuelle Sexe/genre Âge

Tombe datée Datation retenue Phase

Datation C14 Datation mobilier

Datation stratigraphique

Garniture simple Garniture double Garniture triple Appliques Garniture multiple

Ceinture portée Position fonctionnelle Déposée en position fonctionnelle Position indéterminée

Position non fonctionnelle Autres positions

Commune Site

N° Sépulture Pillée Perturbée Type de tombe (nombre d'individus)

Architecture funéraire Enclos

Diagnose sexuelle Sexe/genre Âge

Tombe datée Datation retenue Phase

Datation C14 Datation mobilier

Datation stratigraphique

Garniture simple Garniture double Garniture triple Appliques Garniture multiple

Ceinture portée Position fonctionnelle Déposée en position fonctionnelle Position indéterminée

Position non fonctionnelle Autres positions

Commune Site

N° Sépulture Pillée Perturbée Type de tombe (nombre d'individus)

Architecture funéraire Enclos

Diagnose sexuelle Sexe/genre Âge

Tombe datée Datation retenue Phase

Datation C14 Datation mobilier

Datation stratigraphique

Garniture simple Garniture double Garniture triple Appliques Garniture multiple

Ceinture portée Position fonctionnelle Déposée en position fonctionnelle Position indéterminée

Position non fonctionnelle Autres positions

Commune Site

N° Sépulture Pillée Perturbée Type de tombe (nombre d'individus)

Architecture funéraire Enclos

Diagnose sexuelle Sexe/genre Âge

Tombe datée Datation retenue Phase

Datation C14 Datation mobilier

Datation stratigraphique

Garniture simple Garniture double Garniture triple Appliques Garniture multiple

Ceinture portée Position fonctionnelle Déposée en position fonctionnelle Position indéterminée

Position non fonctionnelle Autres positions

Commune Site

N° Sépulture Pillée Perturbée Type de tombe (nombre d'individus)

Architecture funéraire Enclos

Diagnose sexuelle Sexe/genre Âge

Tombe datée Datation retenue Phase

Datation C14 Datation mobilier

Datation stratigraphique

Garniture simple Garniture double Garniture triple Appliques Garniture multiple

Ceinture portée Position fonctionnelle Déposée en position fonctionnelle Position indéterminée

Position non fonctionnelle Autres positions

Commune Site

N° Sépulture Pillée Perturbée Type de tombe (nombre d'individus)

Architecture funéraire Enclos

Diagnose sexuelle Sexe/genre Âge

Tombe datée Datation retenue Phase

Datation C14 Datation mobilier

Datation stratigraphique

Garniture simple Garniture double Garniture triple Appliques Garniture multiple

Ceinture portée Position fonctionnelle Déposée en position fonctionnelle Position indéterminée

Position non fonctionnelle Autres positions

Commune Site

N° Sépulture Pillée Perturbée Type de tombe (nombre d'individus)

Architecture funéraire Enclos

Diagnose sexuelle Sexe/genre Âge

Tombe datée Datation retenue Phase

Datation C14 Datation mobilier

Datation stratigraphique

Garniture simple Garniture double Garniture triple Appliques Garniture multiple

Ceinture portée Position fonctionnelle Déposée en position fonctionnelle Position indéterminée

Position non fonctionnelle Autres positions

Commune Site

N° Sépulture Pillée Perturbée Type de tombe (nombre d'individus)

Architecture funéraire Enclos

Diagnose sexuelle Sexe/genre Âge

Tombe datée Datation retenue Phase

Datation C14 Datation mobilier

Datation stratigraphique

Garniture simple Garniture double Garniture triple Appliques Garniture multiple

Ceinture portée Position fonctionnelle Déposée en position fonctionnelle Position indéterminée

Position non fonctionnelle Autres positions

Commune Site

N° Sépulture Pillée Perturbée Type de tombe (nombre d'individus)

Architecture funéraire Enclos

Diagnose sexuelle Sexe/genre Âge

Tombe datée Datation retenue Phase

Datation C14 Datation mobilier

Datation stratigraphique

Garniture simple Garniture double Garniture triple Appliques Garniture multiple

Ceinture portée Position fonctionnelle Déposée en position fonctionnelle Position indéterminée

Position non fonctionnelle Autres positions

Commune Site

N° Sépulture Pillée Perturbée Type de tombe (nombre d'individus)

Architecture funéraire Enclos

Diagnose sexuelle Sexe/genre Âge

Tombe datée Datation retenue Phase

Datation C14 Datation mobilier

Datation stratigraphique

Garniture simple Garniture double Garniture triple Appliques Garniture multiple

Ceinture portée Position fonctionnelle Déposée en position fonctionnelle Position indéterminée

Position non fonctionnelle Autres positions

Commune Site

N° Sépulture Pillée Perturbée Type de tombe (nombre d'individus)

Architecture funéraire Enclos

Diagnose sexuelle Sexe/genre Âge

Tombe datée Datation retenue Phase

Datation C14 Datation mobilier

Datation stratigraphique

Garniture simple Garniture double Garniture triple Appliques Garniture multiple

Ceinture portée Position fonctionnelle Déposée en position fonctionnelle Position indéterminée

Position non fonctionnelle Autres positions

Commune Site

N° Sépulture Pillée Perturbée Type de tombe (nombre d'individus)

Architecture funéraire Enclos

Diagnose sexuelle Sexe/genre Âge

Tombe datée Datation retenue Phase

Datation C14 Datation mobilier

Datation stratigraphique

Garniture simple Garniture double Garniture triple Appliques Garniture multiple

Ceinture portée Position fonctionnelle Déposée en position fonctionnelle Position indéterminée

Position non fonctionnelle Autres positions

Commune Site

N° Sépulture Pillée Perturbée Type de tombe (nombre d'individus)

Architecture funéraire Enclos

Diagnose sexuelle Sexe/genre Âge

Tombe datée Datation retenue Phase

Datation C14 Datation mobilier

Datation stratigraphique

Garniture simple Garniture double Garniture triple Appliques Garniture multiple

Ceinture portée Position fonctionnelle Déposée en position fonctionnelle Position indéterminée

Position non fonctionnelle Autres positions

Commune Site

N° Sépulture Pillée Perturbée Type de tombe (nombre d'individus)

Architecture funéraire Enclos

Diagnose sexuelle Sexe/genre Âge

Tombe datée Datation retenue Phase

Datation C14 Datation mobilier

Datation stratigraphique

Garniture simple Garniture double Garniture triple Appliques Garniture multiple

Ceinture portée Position fonctionnelle Déposée en position fonctionnelle Position indéterminée

Position non fonctionnelle Autres positions

Commune Site

N° Sépulture Pillée Perturbée Type de tombe (nombre d'individus)

Architecture funéraire Enclos

Diagnose sexuelle Sexe/genre Âge

Tombe datée Datation retenue Phase

Datation C14 Datation mobilier

Datation stratigraphique

Garniture simple Garniture double Garniture triple Appliques Garniture multiple

Ceinture portée Position fonctionnelle Déposée en position fonctionnelle Position indéterminée

Position non fonctionnelle Autres positions

Commune Site

N° Sépulture Pillée Perturbée Type de tombe (nombre d'individus)

Architecture funéraire Enclos

Diagnose sexuelle Sexe/genre Âge

Tombe datée Datation retenue Phase

Datation C14 Datation mobilier

Datation stratigraphique

Garniture simple Garniture double Garniture triple Appliques Garniture multiple

Ceinture portée Position fonctionnelle Déposée en position fonctionnelle Position indéterminée

Position non fonctionnelle Autres positions

Commune Site

N° Sépulture Pillée Perturbée Type de tombe (nombre d'individus)

Architecture funéraire Enclos

Diagnose sexuelle Sexe/genre Âge

Tombe datée Datation retenue Phase

Datation C14 Datation mobilier

Datation stratigraphique

Garniture simple Garniture double Garniture triple Appliques Garniture multiple

Ceinture portée Position fonctionnelle Déposée en position fonctionnelle Position indéterminée

Position non fonctionnelle Autres positions

Commune Site

N° Sépulture Pillée Perturbée Type de tombe (nombre d'individus)

Architecture funéraire Enclos

Diagnose sexuelle Sexe/genre Âge

Tombe datée Datation retenue Phase

Datation C14 Datation mobilier

Datation stratigraphique

Garniture simple Garniture double Garniture triple Appliques Garniture multiple

Ceinture portée Position fonctionnelle Déposée en position fonctionnelle Position indéterminée

Position non fonctionnelle Autres positions

Commune Site

N° Sépulture Pillée Perturbée Type de tombe (nombre d'individus)

Architecture funéraire Enclos

Diagnose sexuelle Sexe/genre Âge

Tombe datée Datation retenue Phase

Datation C14 Datation mobilier

Datation stratigraphique

Garniture simple Garniture double Garniture triple Appliques Garniture multiple

Ceinture portée Position fonctionnelle Déposée en position fonctionnelle Position indéterminée

Position non fonctionnelle Autres positions

Commune Site

N° Sépulture Pillée Perturbée Type de tombe (nombre d'individus)

Architecture funéraire Enclos

Diagnose sexuelle Sexe/genre Âge

Tombe datée Datation retenue Phase

Datation C14 Datation mobilier

Datation stratigraphique

Garniture simple Garniture double Garniture triple Appliques Garniture multiple

Ceinture portée Position fonctionnelle Déposée en position fonctionnelle Position indéterminée

Position non fonctionnelle Autres positions

Commune Site

N° Sépulture Pillée Perturbée Type de tombe (nombre d'individus)

Architecture funéraire Enclos

Diagnose sexuelle Sexe/genre Âge

Tombe datée Datation retenue Phase

Datation C14 Datation mobilier

Datation stratigraphique

Garniture simple Garniture double Garniture triple Appliques Garniture multiple

Ceinture portée Position fonctionnelle Déposée en position fonctionnelle Position indéterminée

Position non fonctionnelle Autres positions

Commune Site

N° Sépulture Pillée Perturbée Type de tombe (nombre d'individus)

Architecture funéraire Enclos

Diagnose sexuelle Sexe/genre Âge

Tombe datée Datation retenue Phase

Datation C14 Datation mobilier

Datation stratigraphique

Garniture simple Garniture double Garniture triple Appliques Garniture multiple

Ceinture portée Position fonctionnelle Déposée en position fonctionnelle Position indéterminée

Position non fonctionnelle Autres positions

Commune Site

N° Sépulture Pillée Perturbée Type de tombe (nombre d'individus)

Architecture funéraire Enclos

Diagnose sexuelle Sexe/genre Âge

Tombe datée Datation retenue Phase

Datation C14 Datation mobilier

Datation stratigraphique

Garniture simple Garniture double Garniture triple Appliques Garniture multiple

Ceinture portée Position fonctionnelle Déposée en position fonctionnelle Position indéterminée

Position non fonctionnelle Autres positions

Commune Site

N° Sépulture Pillée Perturbée Type de tombe (nombre d'individus)

Architecture funéraire Enclos

Diagnose sexuelle Sexe/genre Âge

Tombe datée Datation retenue Phase

Datation C14 Datation mobilier

Datation stratigraphique

Garniture simple Garniture double Garniture triple Appliques Garniture multiple

Ceinture portée Position fonctionnelle Déposée en position fonctionnelle Position indéterminée

Position non fonctionnelle Autres positions

Commune Site

N° Sépulture Pillée Perturbée Type de tombe (nombre d'individus)

Architecture funéraire Enclos

Diagnose sexuelle Sexe/genre Âge

Tombe datée Datation retenue Phase

Datation C14 Datation mobilier

Datation stratigraphique

Garniture simple Garniture double Garniture triple Appliques Garniture multiple

Ceinture portée Position fonctionnelle Déposée en position fonctionnelle Position indéterminée

Position non fonctionnelle Autres positions

Commune Site

N° Sépulture Pillée Perturbée Type de tombe (nombre d'individus)

Architecture funéraire Enclos

Diagnose sexuelle Sexe/genre Âge

Tombe datée Datation retenue Phase

Datation C14 Datation mobilier

Datation stratigraphique

Garniture simple Garniture double Garniture triple Appliques Garniture multiple

Ceinture portée Position fonctionnelle Déposée en position fonctionnelle Position indéterminée

Position non fonctionnelle Autres positions

Commune Site

N° Sépulture Pillée Perturbée Type de tombe (nombre d'individus)

Architecture funéraire Enclos

Diagnose sexuelle Sexe/genre Âge

Tombe datée Datation retenue Phase

Datation C14 Datation mobilier

Datation stratigraphique

Garniture simple Garniture double Garniture triple Appliques Garniture multiple

Ceinture portée Position fonctionnelle Déposée en position fonctionnelle Position indéterminée

Position non fonctionnelle Autres positions

Commune Site

N° Sépulture Pillée Perturbée Type de tombe (nombre d'individus)

Architecture funéraire Enclos

Diagnose sexuelle Sexe/genre Âge

Tombe datée Datation retenue Phase

Datation C14 Datation mobilier

Datation stratigraphique

Garniture simple Garniture double Garniture triple Appliques Garniture multiple

Ceinture portée Position fonctionnelle Déposée en position fonctionnelle Position indéterminée

Position non fonctionnelle Autres positions

Commune Site

N° Sépulture Pillée Perturbée Type de tombe (nombre d'individus)

Architecture funéraire Enclos

Diagnose sexuelle Sexe/genre Âge

Tombe datée Datation retenue Phase

Datation C14 Datation mobilier

Datation stratigraphique

Garniture simple Garniture double Garniture triple Appliques Garniture multiple

Ceinture portée Position fonctionnelle Déposée en position fonctionnelle Position indéterminée

Position non fonctionnelle Autres positions

Commune Site

N° Sépulture Pillée Perturbée Type de tombe (nombre d'individus)

Architecture funéraire Enclos

Diagnose sexuelle Sexe/genre Âge

Tombe datée Datation retenue Phase

Datation C14 Datation mobilier

Datation stratigraphique

Garniture simple Garniture double Garniture triple Appliques Garniture multiple

Ceinture portée Position fonctionnelle Déposée en position fonctionnelle Position indéterminée

Position non fonctionnelle Autres positions

Commune Site

N° Sépulture Pillée Perturbée Type de tombe (nombre d'individus)

Architecture funéraire Enclos

Diagnose sexuelle Sexe/genre Âge

Tombe datée Datation retenue Phase

Datation C14 Datation mobilier

Datation stratigraphique

Garniture simple Garniture double Garniture triple Appliques Garniture multiple

Ceinture portée Position fonctionnelle Déposée en position fonctionnelle Position indéterminée

Position non fonctionnelle Autres positions

Commune Site

N° Sépulture Pillée Perturbée Type de tombe (nombre d'individus)

Architecture funéraire Enclos

Diagnose sexuelle Sexe/genre Âge

Tombe datée Datation retenue Phase

Datation C14 Datation mobilier

Datation stratigraphique

Garniture simple Garniture double Garniture triple Appliques Garniture multiple

Ceinture portée Position fonctionnelle Déposée en position fonctionnelle Position indéterminée

Position non fonctionnelle Autres positions

Commune Site

N° Sépulture Pillée Perturbée Type de tombe (nombre d'individus)

Architecture funéraire Enclos

Diagnose sexuelle Sexe/genre Âge

Tombe datée Datation retenue Phase

Datation C14 Datation mobilier

Datation stratigraphique 570-670 (perles de type t.52 de Theune-Vogt, 1990, p. 42), 520/530-590/610 (céramique d'après étude du RFO)

Garniture simple Garniture double Garniture triple Appliques Garniture multiple

Ceinture portée Position fonctionnelle Déposée en position fonctionnelle Position indéterminée

Position non fonctionnelle Autres positions

Commune Site

N° Sépulture Pillée Perturbée Type de tombe (nombre d'individus)

Architecture funéraire Enclos

Diagnose sexuelle Sexe/genre Âge

Tombe datée Datation retenue Phase

Datation C14 Datation mobilier

Datation stratigraphique 560/570-600/610 (Wernard, 1998, p. 775-776), 560-615 (céramique, d'après l'étude du RFO).

Garniture simple Garniture double Garniture triple Appliques Garniture multiple

Ceinture portée Position fonctionnelle Déposée en position fonctionnelle Position indéterminée

Position non fonctionnelle Autres positions

Commune Site

N° Sépulture Pillée Perturbée Type de tombe (nombre d'individus)

Architecture funéraire Enclos

Diagnose sexuelle Sexe/genre Âge

Tombe datée Datation retenue Phase

Datation C14 Datation mobilier

Datation stratigraphique 600/610-630/640 (scramasaxe, Wernard 1998, p. 776)

Garniture simple Garniture double Garniture triple Appliques Garniture multiple

Ceinture portée Position fonctionnelle Déposée en position fonctionnelle Position indéterminée

Position non fonctionnelle Autres positions

Commune Site

N° Sépulture Pillée Perturbée Type de tombe (nombre d'individus)

Architecture funéraire Enclos

Diagnose sexuelle Sexe/genre Âge

Tombe datée Datation retenue Phase

Datation C14 Datation mobilier

Datation stratigraphique (520/530)560/580-610/620 (Schmalsax2, Friedrich, 2016, p. 280), (520/530)560/580-600/610 (Lanze(Schlitztülle1.6), Friedrich, 2016, p. 290)

Garniture simple Garniture double Garniture triple Appliques Garniture multiple

Ceinture portée Position fonctionnelle Déposée en position fonctionnelle Position indéterminée

Position non fonctionnelle Autres positions

Commune Site

N° Sépulture Pillée Perturbée Type de tombe (nombre d'individus)

Architecture funéraire Enclos

Diagnose sexuelle Sexe/genre Âge

Tombe datée Datation retenue Phase

Datation C14 Datation mobilier

Datation stratigraphique 600-680 (céramique, Châtelet 2002, p. 112)

Garniture simple Garniture double Garniture triple Appliques Garniture multiple

Ceinture portée Position fonctionnelle Déposée en position fonctionnelle Position indéterminée

Position non fonctionnelle Autres positions

Commune Site

N° Sépulture Pillée Perturbée Type de tombe (nombre d'individus)

Architecture funéraire Enclos

Diagnose sexuelle Sexe/genre Âge

Tombe datée Datation retenue Phase

Datation C14 Datation mobilier

Datation stratigraphique

Garniture simple Garniture double Garniture triple Appliques Garniture multiple

Ceinture portée Position fonctionnelle Déposée en position fonctionnelle Position indéterminée

Position non fonctionnelle Autres positions

Commune Site

N° Sépulture Pillée Perturbée Type de tombe (nombre d'individus)

Architecture funéraire Enclos

Diagnose sexuelle Sexe/genre Âge

Tombe datée Datation retenue Phase

Datation C14 Datation mobilier

Datation stratigraphique

Garniture simple Garniture double Garniture triple Appliques Garniture multiple

Ceinture portée Position fonctionnelle Déposée en position fonctionnelle Position indéterminée

Position non fonctionnelle Autres positions

Commune Site

N° Sépulture Pillée Perturbée Type de tombe (nombre d'individus)

Architecture funéraire Enclos

Diagnose sexuelle Sexe/genre Âge

Tombe datée Datation retenue Phase

Datation C14 Datation mobilier

Datation stratigraphique

Garniture simple Garniture double Garniture triple Appliques Garniture multiple

Ceinture portée Position fonctionnelle Déposée en position fonctionnelle Position indéterminée

Position non fonctionnelle Autres positions

Commune Site

N° Sépulture Pillée Perturbée Type de tombe (nombre d'individus)

Architecture funéraire Enclos

Diagnose sexuelle Sexe/genre Âge

Tombe datée Datation retenue Phase

Datation C14 Datation mobilier

Datation stratigraphique

Garniture simple Garniture double Garniture triple Appliques Garniture multiple

Ceinture portée Position fonctionnelle Déposée en position fonctionnelle Position indéterminée

Position non fonctionnelle Autres positions

Commune Site

N° Sépulture Pillée Perturbée Type de tombe (nombre d'individus)

Architecture funéraire Enclos

Diagnose sexuelle Sexe/genre Âge

Tombe datée Datation retenue Phase

Datation C14 Datation mobilier

Datation stratigraphique

Garniture simple Garniture double Garniture triple Appliques Garniture multiple

Ceinture portée Position fonctionnelle Déposée en position fonctionnelle Position indéterminée

Position non fonctionnelle Autres positions

Commune Site

N° Sépulture Pillée Perturbée Type de tombe (nombre d'individus)

Architecture funéraire Enclos

Diagnose sexuelle Sexe/genre Âge

Tombe datée Datation retenue Phase

Datation C14 Datation mobilier

Datation stratigraphique

Garniture simple Garniture double Garniture triple Appliques Garniture multiple

Ceinture portée Position fonctionnelle Déposée en position fonctionnelle Position indéterminée

Position non fonctionnelle Autres positions

Commune Site

N° Sépulture Pillée Perturbée Type de tombe (nombre d'individus)

Architecture funéraire Enclos

Diagnose sexuelle Sexe/genre Âge

Tombe datée Datation retenue Phase

Datation C14 Datation mobilier

Datation stratigraphique

Garniture simple Garniture double Garniture triple Appliques Garniture multiple

Ceinture portée Position fonctionnelle Déposée en position fonctionnelle Position indéterminée

Position non fonctionnelle Autres positions

Commune Site

N° Sépulture Pillée Perturbée Type de tombe (nombre d'individus)

Architecture funéraire Enclos

Diagnose sexuelle Sexe/genre Âge

Tombe datée Datation retenue Phase

Datation C14 Datation mobilier

Datation stratigraphique

Garniture simple Garniture double Garniture triple Appliques Garniture multiple

Ceinture portée Position fonctionnelle Déposée en position fonctionnelle Position indéterminée

Position non fonctionnelle Autres positions

Commune Site

N° Sépulture Pillée Perturbée Type de tombe (nombre d'individus)

Architecture funéraire Enclos

Diagnose sexuelle Sexe/genre Âge

Tombe datée Datation retenue Phase

Datation C14 Datation mobilier

Datation stratigraphique

Garniture simple Garniture double Garniture triple Appliques Garniture multiple

Ceinture portée Position fonctionnelle Déposée en position fonctionnelle Position indéterminée

Position non fonctionnelle Autres positions

Commune Site

N° Sépulture Pillée Perturbée Type de tombe (nombre d'individus)

Architecture funéraire Enclos

Diagnose sexuelle Sexe/genre Âge

Tombe datée Datation retenue Phase

Datation C14 Datation mobilier

Datation stratigraphique

Garniture simple Garniture double Garniture triple Appliques Garniture multiple

Ceinture portée Position fonctionnelle Déposée en position fonctionnelle Position indéterminée

Position non fonctionnelle Autres positions

Commune Site

N° Sépulture Pillée Perturbée Type de tombe (nombre d'individus)

Architecture funéraire Enclos

Diagnose sexuelle Sexe/genre Âge

Tombe datée Datation retenue Phase

Datation C14 Datation mobilier

Datation stratigraphique

Garniture simple Garniture double Garniture triple Appliques Garniture multiple

Ceinture portée Position fonctionnelle Déposée en position fonctionnelle Position indéterminée

Position non fonctionnelle Autres positions

Commune Site

N° Sépulture Pillée Perturbée Type de tombe (nombre d'individus)

Architecture funéraire Enclos

Diagnose sexuelle Sexe/genre Âge

Tombe datée Datation retenue Phase

Datation C14 Datation mobilier

Datation stratigraphique

Garniture simple Garniture double Garniture triple Appliques Garniture multiple

Ceinture portée Position fonctionnelle Déposée en position fonctionnelle Position indéterminée

Position non fonctionnelle Autres positions

Commune Site

N° Sépulture Pillée Perturbée Type de tombe (nombre d'individus)

Architecture funéraire Enclos

Diagnose sexuelle Sexe/genre Âge

Tombe datée Datation retenue Phase

Datation C14 Datation mobilier

Datation stratigraphique

Garniture simple Garniture double Garniture triple Appliques Garniture multiple

Ceinture portée Position fonctionnelle Déposée en position fonctionnelle Position indéterminée

Position non fonctionnelle Autres positions

Commune Site

N° Sépulture Pillée Perturbée Type de tombe (nombre d'individus)

Architecture funéraire Enclos

Diagnose sexuelle Sexe/genre Âge

Tombe datée Datation retenue Phase

Datation C14 Datation mobilier

Datation stratigraphique

Garniture simple Garniture double Garniture triple Appliques Garniture multiple

Ceinture portée Position fonctionnelle Déposée en position fonctionnelle Position indéterminée

Position non fonctionnelle Autres positions

Commune Site

N° Sépulture Pillée Perturbée Type de tombe (nombre d'individus)

Architecture funéraire Enclos

Diagnose sexuelle Sexe/genre Âge

Tombe datée Datation retenue Phase

Datation C14 Datation mobilier

Datation stratigraphique

Garniture simple Garniture double Garniture triple Appliques Garniture multiple

Ceinture portée Position fonctionnelle Déposée en position fonctionnelle Position indéterminée

Position non fonctionnelle Autres positions

Commune Site

N° Sépulture Pillée Perturbée Type de tombe (nombre d'individus)

Architecture funéraire Enclos

Diagnose sexuelle Sexe/genre Âge

Tombe datée Datation retenue Phase

Datation C14 Datation mobilier

Datation stratigraphique

Garniture simple Garniture double Garniture triple Appliques Garniture multiple

Ceinture portée Position fonctionnelle Déposée en position fonctionnelle Position indéterminée

Position non fonctionnelle Autres positions

Commune Site

N° Sépulture Pillée Perturbée Type de tombe (nombre d'individus)

Architecture funéraire Enclos

Diagnose sexuelle Sexe/genre Âge

Tombe datée Datation retenue Phase

Datation C14 Datation mobilier

Datation stratigraphique

Garniture simple Garniture double Garniture triple Appliques Garniture multiple

Ceinture portée Position fonctionnelle Déposée en position fonctionnelle Position indéterminée

Position non fonctionnelle Autres positions

Commune Site

N° Sépulture Pillée Perturbée Type de tombe (nombre d'individus)

Architecture funéraire Enclos

Diagnose sexuelle Sexe/genre Âge

Tombe datée Datation retenue Phase

Datation C14 Datation mobilier

Datation stratigraphique

Garniture simple Garniture double Garniture triple Appliques Garniture multiple

Ceinture portée Position fonctionnelle Déposée en position fonctionnelle Position indéterminée

Position non fonctionnelle Autres positions

Commune Site

N° Sépulture Pillée Perturbée Type de tombe (nombre d'individus)

Architecture funéraire Enclos

Diagnose sexuelle Sexe/genre Âge

Tombe datée Datation retenue Phase

Datation C14 Datation mobilier

Datation stratigraphique

Garniture simple Garniture double Garniture triple Appliques Garniture multiple

Ceinture portée Position fonctionnelle Déposée en position fonctionnelle Position indéterminée

Position non fonctionnelle Autres positions

Commune Site

N° Sépulture Pillée Perturbée Type de tombe (nombre d'individus)

Architecture funéraire Enclos

Diagnose sexuelle Sexe/genre Âge

Tombe datée Datation retenue Phase

Datation C14 Datation mobilier

Datation stratigraphique

Garniture simple Garniture double Garniture triple Appliques Garniture multiple

Ceinture portée Position fonctionnelle Déposée en position fonctionnelle Position indéterminée

Position non fonctionnelle Autres positions

Commune Site

N° Sépulture Pillée Perturbée Type de tombe (nombre d'individus)

Architecture funéraire Enclos

Diagnose sexuelle Sexe/genre Âge

Tombe datée Datation retenue Phase

Datation C14 Datation mobilier

Datation stratigraphique

Garniture simple Garniture double Garniture triple Appliques Garniture multiple

Ceinture portée Position fonctionnelle Déposée en position fonctionnelle Position indéterminée

Position non fonctionnelle Autres positions

Commune Site

N° Sépulture Pillée Perturbée Type de tombe (nombre d'individus)

Architecture funéraire Enclos

Diagnose sexuelle Sexe/genre Âge

Tombe datée Datation retenue Phase

Datation C14 Datation mobilier

Datation stratigraphique

Garniture simple Garniture double Garniture triple Appliques Garniture multiple

Ceinture portée Position fonctionnelle Déposée en position fonctionnelle Position indéterminée

Position non fonctionnelle Autres positions

Commune Site

N° Sépulture Pillée Perturbée Type de tombe (nombre d'individus)

Architecture funéraire Enclos

Diagnose sexuelle Sexe/genre Âge

Tombe datée Datation retenue Phase

Datation C14 Datation mobilier

Datation stratigraphique

Garniture simple Garniture double Garniture triple Appliques Garniture multiple

Ceinture portée Position fonctionnelle Déposée en position fonctionnelle Position indéterminée

Position non fonctionnelle Autres positions

Commune Site

N° Sépulture Pillée Perturbée Type de tombe (nombre d'individus)

Architecture funéraire Enclos

Diagnose sexuelle Sexe/genre Âge

Tombe datée Datation retenue Phase

Datation C14 Datation mobilier

Datation stratigraphique

Garniture simple Garniture double Garniture triple Appliques Garniture multiple

Ceinture portée Position fonctionnelle Déposée en position fonctionnelle Position indéterminée

Position non fonctionnelle Autres positions

Commune Site

N° Sépulture Pillée Perturbée Type de tombe (nombre d'individus)

Architecture funéraire Enclos

Diagnose sexuelle Sexe/genre Âge

Tombe datée Datation retenue Phase

Datation C14 Datation mobilier

Datation stratigraphique

Garniture simple Garniture double Garniture triple Appliques Garniture multiple

Ceinture portée Position fonctionnelle Déposée en position fonctionnelle Position indéterminée

Position non fonctionnelle Autres positions

Commune Site

N° Sépulture Pillée Perturbée Type de tombe (nombre d'individus)

Architecture funéraire Enclos

Diagnose sexuelle Sexe/genre Âge

Tombe datée Datation retenue Phase

Datation C14 Datation mobilier

Datation stratigraphique

Garniture simple Garniture double Garniture triple Appliques Garniture multiple

Ceinture portée Position fonctionnelle Déposée en position fonctionnelle Position indéterminée

Position non fonctionnelle Autres positions

Commune Site

N° Sépulture Pillée Perturbée Type de tombe (nombre d'individus)

Architecture funéraire Enclos

Diagnose sexuelle Sexe/genre Âge

Tombe datée Datation retenue Phase

Datation C14 Datation mobilier

Datation stratigraphique

Garniture simple Garniture double Garniture triple Appliques Garniture multiple

Ceinture portée Position fonctionnelle Déposée en position fonctionnelle Position indéterminée

Position non fonctionnelle Autres positions

Commune Site

N° Sépulture Pillée Perturbée Type de tombe (nombre d'individus)

Architecture funéraire Enclos

Diagnose sexuelle Sexe/genre Âge

Tombe datée Datation retenue Phase

Datation C14 Datation mobilier

Datation stratigraphique

Garniture simple Garniture double Garniture triple Appliques Garniture multiple

Ceinture portée Position fonctionnelle Déposée en position fonctionnelle Position indéterminée

Position non fonctionnelle Autres positions

Commune Site

N° Sépulture Pillée Perturbée Type de tombe (nombre d'individus)

Architecture funéraire Enclos

Diagnose sexuelle Sexe/genre Âge

Tombe datée Datation retenue Phase

Datation C14 Datation mobilier

Datation stratigraphique

Garniture simple Garniture double Garniture triple Appliques Garniture multiple

Ceinture portée Position fonctionnelle Déposée en position fonctionnelle Position indéterminée

Position non fonctionnelle Autres positions

Commune Site

N° Sépulture Pillée Perturbée Type de tombe (nombre d'individus)

Architecture funéraire Enclos

Diagnose sexuelle Sexe/genre Âge

Tombe datée Datation retenue Phase

Datation C14 Datation mobilier

Datation stratigraphique

Garniture simple Garniture double Garniture triple Appliques Garniture multiple

Ceinture portée Position fonctionnelle Déposée en position fonctionnelle Position indéterminée

Position non fonctionnelle Autres positions

Commune Site

N° Sépulture Pillée Perturbée Type de tombe (nombre d'individus)

Architecture funéraire Enclos

Diagnose sexuelle Sexe/genre Âge

Tombe datée Datation retenue Phase

Datation C14 Datation mobilier

Datation stratigraphique

Garniture simple Garniture double Garniture triple Appliques Garniture multiple

Ceinture portée Position fonctionnelle Déposée en position fonctionnelle Position indéterminée

Position non fonctionnelle Autres positions

Commune Site

N° Sépulture Pillée Perturbée Type de tombe (nombre d'individus)

Architecture funéraire Enclos

Diagnose sexuelle Sexe/genre Âge

Tombe datée Datation retenue Phase

Datation C14 Datation mobilier

Datation stratigraphique

Garniture simple Garniture double Garniture triple Appliques Garniture multiple

Ceinture portée Position fonctionnelle Déposée en position fonctionnelle Position indéterminée

Position non fonctionnelle Autres positions

Commune Site

N° Sépulture Pillée Perturbée Type de tombe (nombre d'individus)

Architecture funéraire Enclos

Diagnose sexuelle Sexe/genre Âge

Tombe datée Datation retenue Phase

Datation C14 Datation mobilier

Datation stratigraphique

Garniture simple Garniture double Garniture triple Appliques Garniture multiple

Ceinture portée Position fonctionnelle Déposée en position fonctionnelle Position indéterminée

Position non fonctionnelle Autres positions

Commune Site

N° Sépulture Pillée Perturbée Type de tombe (nombre d'individus)

Architecture funéraire Enclos

Diagnose sexuelle Sexe/genre Âge

Tombe datée Datation retenue Phase

Datation C14 Datation mobilier

Datation stratigraphique

Garniture simple Garniture double Garniture triple Appliques Garniture multiple

Ceinture portée Position fonctionnelle Déposée en position fonctionnelle Position indéterminée

Position non fonctionnelle Autres positions

Commune Site

N° Sépulture Pillée Perturbée Type de tombe (nombre d'individus)

Architecture funéraire Enclos

Diagnose sexuelle Sexe/genre Âge

Tombe datée Datation retenue Phase

Datation C14 Datation mobilier

Datation stratigraphique

Garniture simple Garniture double Garniture triple Appliques Garniture multiple

Ceinture portée Position fonctionnelle Déposée en position fonctionnelle Position indéterminée

Position non fonctionnelle Autres positions

Commune Site

N° Sépulture Pillée Perturbée Type de tombe (nombre d'individus)

Architecture funéraire Enclos

Diagnose sexuelle Sexe/genre Âge

Tombe datée Datation retenue Phase

Datation C14 Datation mobilier

Datation stratigraphique

Garniture simple Garniture double Garniture triple Appliques Garniture multiple

Ceinture portée Position fonctionnelle Déposée en position fonctionnelle Position indéterminée

Position non fonctionnelle Autres positions

Commune Site

N° Sépulture Pillée Perturbée Type de tombe (nombre d'individus)

Architecture funéraire Enclos

Diagnose sexuelle Sexe/genre Âge

Tombe datée Datation retenue Phase

Datation C14 Datation mobilier

Datation stratigraphique

Garniture simple Garniture double Garniture triple Appliques Garniture multiple

Ceinture portée Position fonctionnelle Déposée en position fonctionnelle Position indéterminée

Position non fonctionnelle Autres positions

Commune Site

N° Sépulture Pillée Perturbée Type de tombe (nombre d'individus)

Architecture funéraire Enclos

Diagnose sexuelle Sexe/genre Âge

Tombe datée Datation retenue Phase

Datation C14 Datation mobilier

Datation stratigraphique

Garniture simple Garniture double Garniture triple Appliques Garniture multiple

Ceinture portée Position fonctionnelle Déposée en position fonctionnelle Position indéterminée

Position non fonctionnelle Autres positions

Commune Site

N° Sépulture Pillée Perturbée Type de tombe (nombre d'individus)

Architecture funéraire Enclos

Diagnose sexuelle Sexe/genre Âge

Tombe datée Datation retenue Phase

Datation C14 Datation mobilier

Datation stratigraphique

Garniture simple Garniture double Garniture triple Appliques Garniture multiple

Ceinture portée Position fonctionnelle Déposée en position fonctionnelle Position indéterminée

Position non fonctionnelle Autres positions

Commune Site

N° Sépulture Pillée Perturbée Type de tombe (nombre d'individus)

Architecture funéraire Enclos

Diagnose sexuelle Sexe/genre Âge

Tombe datée Datation retenue Phase

Datation C14 Datation mobilier

Datation stratigraphique

Garniture simple Garniture double Garniture triple Appliques Garniture multiple

Ceinture portée Position fonctionnelle Déposée en position fonctionnelle Position indéterminée

Position non fonctionnelle Autres positions

Commune Site

N° Sépulture Pillée Perturbée Type de tombe (nombre d'individus)

Architecture funéraire Enclos

Diagnose sexuelle Sexe/genre Âge

Tombe datée Datation retenue Phase

Datation C14 Datation mobilier

Datation stratigraphique

Garniture simple Garniture double Garniture triple Appliques Garniture multiple

Ceinture portée Position fonctionnelle Déposée en position fonctionnelle Position indéterminée

Position non fonctionnelle Autres positions

Commune Site

N° Sépulture Pillée Perturbée Type de tombe (nombre d'individus)

Architecture funéraire Enclos

Diagnose sexuelle Sexe/genre Âge

Tombe datée Datation retenue Phase

Datation C14 Datation mobilier

Datation stratigraphique

Garniture simple Garniture double Garniture triple Appliques Garniture multiple

Ceinture portée Position fonctionnelle Déposée en position fonctionnelle Position indéterminée

Position non fonctionnelle Autres positions

Commune Site

N° Sépulture Pillée Perturbée Type de tombe (nombre d'individus)

Architecture funéraire Enclos

Diagnose sexuelle Sexe/genre Âge

Tombe datée Datation retenue Phase

Datation C14 Datation mobilier

Datation stratigraphique

Garniture simple Garniture double Garniture triple Appliques Garniture multiple

Ceinture portée Position fonctionnelle Déposée en position fonctionnelle Position indéterminée

Position non fonctionnelle Autres positions

Commune Site

N° Sépulture Pillée Perturbée Type de tombe (nombre d'individus)

Architecture funéraire Enclos

Diagnose sexuelle Sexe/genre Âge

Tombe datée Datation retenue Phase

Datation C14 Datation mobilier

Datation stratigraphique

Garniture simple Garniture double Garniture triple Appliques Garniture multiple

Ceinture portée Position fonctionnelle Déposée en position fonctionnelle Position indéterminée

Position non fonctionnelle Autres positions

Commune Site

N° Sépulture Pillée Perturbée Type de tombe (nombre d'individus)

Architecture funéraire Enclos

Diagnose sexuelle Sexe/genre Âge

Tombe datée Datation retenue Phase

Datation C14 Datation mobilier

Datation stratigraphique

Garniture simple Garniture double Garniture triple Appliques Garniture multiple

Ceinture portée Position fonctionnelle Déposée en position fonctionnelle Position indéterminée

Position non fonctionnelle Autres positions

Commune Site

N° Sépulture Pillée Perturbée Type de tombe (nombre d'individus)

Architecture funéraire Enclos

Diagnose sexuelle Sexe/genre Âge

Tombe datée Datation retenue Phase

Datation C14 Datation mobilier

Datation stratigraphique

Garniture simple Garniture double Garniture triple Appliques Garniture multiple

Ceinture portée Position fonctionnelle Déposée en position fonctionnelle Position indéterminée

Position non fonctionnelle Autres positions

Commune Site

N° Sépulture Pillée Perturbée Type de tombe (nombre d'individus)

Architecture funéraire Enclos

Diagnose sexuelle Sexe/genre Âge

Tombe datée Datation retenue Phase

Datation C14 Datation mobilier

Datation stratigraphique

Garniture simple Garniture double Garniture triple Appliques Garniture multiple

Ceinture portée Position fonctionnelle Déposée en position fonctionnelle Position indéterminée

Position non fonctionnelle Autres positions

Commune Site

N° Sépulture Pillée Perturbée Type de tombe (nombre d'individus)

Architecture funéraire Enclos

Diagnose sexuelle Sexe/genre Âge

Tombe datée Datation retenue Phase

Datation C14 Datation mobilier

Datation stratigraphique

Garniture simple Garniture double Garniture triple Appliques Garniture multiple

Ceinture portée Position fonctionnelle Déposée en position fonctionnelle Position indéterminée

Position non fonctionnelle Autres positions

Commune Site

N° Sépulture Pillée Perturbée Type de tombe (nombre d'individus)

Architecture funéraire Enclos

Diagnose sexuelle Sexe/genre Âge

Tombe datée Datation retenue Phase

Datation C14 Datation mobilier

Datation stratigraphique

Garniture simple Garniture double Garniture triple Appliques Garniture multiple

Ceinture portée Position fonctionnelle Déposée en position fonctionnelle Position indéterminée

Position non fonctionnelle Autres positions

Commune Site

N° Sépulture Pillée Perturbée Type de tombe (nombre d'individus)

Architecture funéraire Enclos

Diagnose sexuelle Sexe/genre Âge

Tombe datée Datation retenue Phase

Datation C14 Datation mobilier

Datation stratigraphique

Garniture simple Garniture double Garniture triple Appliques Garniture multiple

Ceinture portée Position fonctionnelle Déposée en position fonctionnelle Position indéterminée

Position non fonctionnelle Autres positions

Commune Site

N° Sépulture Pillée Perturbée Type de tombe (nombre d'individus)

Architecture funéraire Enclos

Diagnose sexuelle Sexe/genre Âge

Tombe datée Datation retenue Phase

Datation C14 Datation mobilier

Datation stratigraphique

Garniture simple Garniture double Garniture triple Appliques Garniture multiple

Ceinture portée Position fonctionnelle Déposée en position fonctionnelle Position indéterminée

Position non fonctionnelle Autres positions

Commune Site

N° Sépulture Pillée Perturbée Type de tombe (nombre d'individus)

Architecture funéraire Enclos

Diagnose sexuelle Sexe/genre Âge

Tombe datée Datation retenue Phase

Datation C14 Datation mobilier

Datation stratigraphique

Garniture simple Garniture double Garniture triple Appliques Garniture multiple

Ceinture portée Position fonctionnelle Déposée en position fonctionnelle Position indéterminée

Position non fonctionnelle Autres positions

Commune Site

N° Sépulture Pillée Perturbée Type de tombe (nombre d'individus)

Architecture funéraire Enclos

Diagnose sexuelle Sexe/genre Âge

Tombe datée Datation retenue Phase

Datation C14 Datation mobilier

Datation stratigraphique

Garniture simple Garniture double Garniture triple Appliques Garniture multiple

Ceinture portée Position fonctionnelle Déposée en position fonctionnelle Position indéterminée

Position non fonctionnelle Autres positions

Commune Site

N° Sépulture Pillée Perturbée Type de tombe (nombre d'individus)

Architecture funéraire Enclos

Diagnose sexuelle Sexe/genre Âge

Tombe datée Datation retenue Phase

Datation C14 Datation mobilier

Datation stratigraphique

Garniture simple Garniture double Garniture triple Appliques Garniture multiple

Ceinture portée Position fonctionnelle Déposée en position fonctionnelle Position indéterminée

Position non fonctionnelle Autres positions

Commune Site

N° Sépulture Pillée Perturbée Type de tombe (nombre d'individus)

Architecture funéraire Enclos

Diagnose sexuelle Sexe/genre Âge

Tombe datée Datation retenue Phase

Datation C14 Datation mobilier

Datation stratigraphique

Garniture simple Garniture double Garniture triple Appliques Garniture multiple

Ceinture portée Position fonctionnelle Déposée en position fonctionnelle Position indéterminée

Position non fonctionnelle Autres positions

Commune Site

N° Sépulture Pillée Perturbée Type de tombe (nombre d'individus)

Architecture funéraire Enclos

Diagnose sexuelle Sexe/genre Âge

Tombe datée Datation retenue Phase

Datation C14 Datation mobilier

Datation stratigraphique

Garniture simple Garniture double Garniture triple Appliques Garniture multiple

Ceinture portée Position fonctionnelle Déposée en position fonctionnelle Position indéterminée

Position non fonctionnelle Autres positions

Commune Site

N° Sépulture Pillée Perturbée Type de tombe (nombre d'individus)

Architecture funéraire Enclos

Diagnose sexuelle Sexe/genre Âge

Tombe datée Datation retenue Phase

Datation C14 Datation mobilier

Datation stratigraphique

Garniture simple Garniture double Garniture triple Appliques Garniture multiple

Ceinture portée Position fonctionnelle Déposée en position fonctionnelle Position indéterminée

Position non fonctionnelle Autres positions

Commune Site

N° Sépulture Pillée Perturbée Type de tombe (nombre d'individus)

Architecture funéraire Enclos

Diagnose sexuelle Sexe/genre Âge

Tombe datée Datation retenue Phase

Datation C14 Datation mobilier

Datation stratigraphique

Garniture simple Garniture double Garniture triple Appliques Garniture multiple

Ceinture portée Position fonctionnelle Déposée en position fonctionnelle Position indéterminée

Position non fonctionnelle Autres positions

Commune Site

N° Sépulture Pillée Perturbée Type de tombe (nombre d'individus)

Architecture funéraire Enclos

Diagnose sexuelle Sexe/genre Âge

Tombe datée Datation retenue Phase

Datation C14 Datation mobilier

Datation stratigraphique

Garniture simple Garniture double Garniture triple Appliques Garniture multiple

Ceinture portée Position fonctionnelle Déposée en position fonctionnelle Position indéterminée

Position non fonctionnelle Autres positions

Commune Site

N° Sépulture Pillée Perturbée Type de tombe (nombre d'individus)

Architecture funéraire Enclos

Diagnose sexuelle Sexe/genre Âge

Tombe datée Datation retenue Phase

Datation C14 Datation mobilier

Datation stratigraphique

Garniture simple Garniture double Garniture triple Appliques Garniture multiple

Ceinture portée Position fonctionnelle Déposée en position fonctionnelle Position indéterminée

Position non fonctionnelle Autres positions

Commune Site

N° Sépulture Pillée Perturbée Type de tombe (nombre d'individus)

Architecture funéraire Enclos

Diagnose sexuelle Sexe/genre Âge

Tombe datée Datation retenue Phase

Datation C14 Datation mobilier

Datation stratigraphique

Garniture simple Garniture double Garniture triple Appliques Garniture multiple

Ceinture portée Position fonctionnelle Déposée en position fonctionnelle Position indéterminée

Position non fonctionnelle Autres positions

Commune Site

N° Sépulture Pillée Perturbée Type de tombe (nombre d'individus)

Architecture funéraire Enclos

Diagnose sexuelle Sexe/genre Âge

Tombe datée Datation retenue Phase

Datation C14 Datation mobilier

Datation stratigraphique

Garniture simple Garniture double Garniture triple Appliques Garniture multiple

Ceinture portée Position fonctionnelle Déposée en position fonctionnelle Position indéterminée

Position non fonctionnelle Autres positions

Commune Site

N° Sépulture Pillée Perturbée Type de tombe (nombre d'individus)

Architecture funéraire Enclos

Diagnose sexuelle Sexe/genre Âge

Tombe datée Datation retenue Phase

Datation C14 Datation mobilier

Datation stratigraphique

Garniture simple Garniture double Garniture triple Appliques Garniture multiple

Ceinture portée Position fonctionnelle Déposée en position fonctionnelle Position indéterminée

Position non fonctionnelle Autres positions

Commune Site

N° Sépulture Pillée Perturbée Type de tombe (nombre d'individus)

Architecture funéraire Enclos

Diagnose sexuelle Sexe/genre Âge

Tombe datée Datation retenue Phase

Datation C14 Datation mobilier

Datation stratigraphique

Garniture simple Garniture double Garniture triple Appliques Garniture multiple

Ceinture portée Position fonctionnelle Déposée en position fonctionnelle Position indéterminée

Position non fonctionnelle Autres positions

Commune Site

N° Sépulture Pillée Perturbée Type de tombe (nombre d'individus)

Architecture funéraire Enclos

Diagnose sexuelle Sexe/genre Âge

Tombe datée Datation retenue Phase

Datation C14 Datation mobilier

Datation stratigraphique

Garniture simple Garniture double Garniture triple Appliques Garniture multiple

Ceinture portée Position fonctionnelle Déposée en position fonctionnelle Position indéterminée

Position non fonctionnelle Autres positions

Commune Site

N° Sépulture Pillée Perturbée Type de tombe (nombre d'individus)

Architecture funéraire Enclos

Diagnose sexuelle Sexe/genre Âge

Tombe datée Datation retenue Phase

Datation C14 Datation mobilier

Datation stratigraphique

Garniture simple Garniture double Garniture triple Appliques Garniture multiple

Ceinture portée Position fonctionnelle Déposée en position fonctionnelle Position indéterminée

Position non fonctionnelle Autres positions

Commune Site

N° Sépulture Pillée Perturbée Type de tombe (nombre d'individus)

Architecture funéraire Enclos

Diagnose sexuelle Sexe/genre Âge

Tombe datée Datation retenue Phase

Datation C14 Datation mobilier

Datation stratigraphique

Garniture simple Garniture double Garniture triple Appliques Garniture multiple

Ceinture portée Position fonctionnelle Déposée en position fonctionnelle Position indéterminée

Position non fonctionnelle Autres positions

Commune Site

N° Sépulture Pillée Perturbée Type de tombe (nombre d'individus)

Architecture funéraire Enclos

Diagnose sexuelle Sexe/genre Âge

Tombe datée Datation retenue Phase

Datation C14 Datation mobilier

Datation stratigraphique

Garniture simple Garniture double Garniture triple Appliques Garniture multiple

Ceinture portée Position fonctionnelle Déposée en position fonctionnelle Position indéterminée

Position non fonctionnelle Autres positions

Commune Site

N° Sépulture Pillée Perturbée Type de tombe (nombre d'individus)

Architecture funéraire Enclos

Diagnose sexuelle Sexe/genre Âge

Tombe datée Datation retenue Phase

Datation C14 Datation mobilier

Datation stratigraphique

Garniture simple Garniture double Garniture triple Appliques Garniture multiple

Ceinture portée Position fonctionnelle Déposée en position fonctionnelle Position indéterminée

Position non fonctionnelle Autres positions

Commune Site

N° Sépulture Pillée Perturbée Type de tombe (nombre d'individus)

Architecture funéraire Enclos

Diagnose sexuelle Sexe/genre Âge

Tombe datée Datation retenue Phase

Datation C14 Datation mobilier

Datation stratigraphique

Garniture simple Garniture double Garniture triple Appliques Garniture multiple

Ceinture portée Position fonctionnelle Déposée en position fonctionnelle Position indéterminée

Position non fonctionnelle Autres positions

Commune Site

N° Sépulture Pillée Perturbée Type de tombe (nombre d'individus)

Architecture funéraire Enclos

Diagnose sexuelle Sexe/genre Âge

Tombe datée Datation retenue Phase

Datation C14 Datation mobilier

Datation stratigraphique

Garniture simple Garniture double Garniture triple Appliques Garniture multiple

Ceinture portée Position fonctionnelle Déposée en position fonctionnelle Position indéterminée

Position non fonctionnelle Autres positions

Commune Site

N° Sépulture Pillée Perturbée Type de tombe (nombre d'individus)

Architecture funéraire Enclos

Diagnose sexuelle Sexe/genre Âge

Tombe datée Datation retenue Phase

Datation C14 Datation mobilier

Datation stratigraphique

Garniture simple Garniture double Garniture triple Appliques Garniture multiple

Ceinture portée Position fonctionnelle Déposée en position fonctionnelle Position indéterminée

Position non fonctionnelle Autres positions

Commune Site

N° Sépulture Pillée Perturbée Type de tombe (nombre d'individus)

Architecture funéraire Enclos

Diagnose sexuelle Sexe/genre Âge

Tombe datée Datation retenue Phase

Datation C14 Datation mobilier

Datation stratigraphique

Garniture simple Garniture double Garniture triple Appliques Garniture multiple

Ceinture portée Position fonctionnelle Déposée en position fonctionnelle Position indéterminée

Position non fonctionnelle Autres positions

Commune Site

N° Sépulture Pillée Perturbée Type de tombe (nombre d'individus)

Architecture funéraire Enclos

Diagnose sexuelle Sexe/genre Âge

Tombe datée Datation retenue Phase

Datation C14 Datation mobilier

Datation stratigraphique

Garniture simple Garniture double Garniture triple Appliques Garniture multiple

Ceinture portée Position fonctionnelle Déposée en position fonctionnelle Position indéterminée

Position non fonctionnelle Autres positions

Commune Site

N° Sépulture Pillée Perturbée Type de tombe (nombre d'individus)

Architecture funéraire Enclos

Diagnose sexuelle Sexe/genre Âge

Tombe datée Datation retenue Phase

Datation C14 Datation mobilier

Datation stratigraphique

Garniture simple Garniture double Garniture triple Appliques Garniture multiple

Ceinture portée Position fonctionnelle Déposée en position fonctionnelle Position indéterminée

Position non fonctionnelle Autres positions

Commune Site

N° Sépulture Pillée Perturbée Type de tombe (nombre d'individus)

Architecture funéraire Enclos

Diagnose sexuelle Sexe/genre Âge

Tombe datée Datation retenue Phase

Datation C14 Datation mobilier

Datation stratigraphique

Garniture simple Garniture double Garniture triple Appliques Garniture multiple

Ceinture portée Position fonctionnelle Déposée en position fonctionnelle Position indéterminée

Position non fonctionnelle Autres positions

Commune Site

N° Sépulture Pillée Perturbée Type de tombe (nombre d'individus)

Architecture funéraire Enclos

Diagnose sexuelle Sexe/genre Âge

Tombe datée Datation retenue Phase

Datation C14 Datation mobilier

Datation stratigraphique

Garniture simple Garniture double Garniture triple Appliques Garniture multiple

Ceinture portée Position fonctionnelle Déposée en position fonctionnelle Position indéterminée

Position non fonctionnelle Autres positions

Commune Site

N° Sépulture Pillée Perturbée Type de tombe (nombre d'individus)

Architecture funéraire Enclos

Diagnose sexuelle Sexe/genre Âge

Tombe datée Datation retenue Phase

Datation C14 Datation mobilier

Datation stratigraphique

Garniture simple Garniture double Garniture triple Appliques Garniture multiple

Ceinture portée Position fonctionnelle Déposée en position fonctionnelle Position indéterminée

Position non fonctionnelle Autres positions

Commune Site

N° Sépulture Pillée Perturbée Type de tombe (nombre d'individus)

Architecture funéraire Enclos

Diagnose sexuelle Sexe/genre Âge

Tombe datée Datation retenue Phase

Datation C14 Datation mobilier

Datation stratigraphique

Garniture simple Garniture double Garniture triple Appliques Garniture multiple

Ceinture portée Position fonctionnelle Déposée en position fonctionnelle Position indéterminée

Position non fonctionnelle Autres positions

Commune Site

N° Sépulture Pillée Perturbée Type de tombe (nombre d'individus)

Architecture funéraire Enclos

Diagnose sexuelle Sexe/genre Âge

Tombe datée Datation retenue Phase

Datation C14 Datation mobilier

Datation stratigraphique

Garniture simple Garniture double Garniture triple Appliques Garniture multiple

Ceinture portée Position fonctionnelle Déposée en position fonctionnelle Position indéterminée

Position non fonctionnelle Autres positions

Commune Site

N° Sépulture Pillée Perturbée Type de tombe (nombre d'individus)

Architecture funéraire Enclos

Diagnose sexuelle Sexe/genre Âge

Tombe datée Datation retenue Phase

Datation C14 Datation mobilier

Datation stratigraphique

Garniture simple Garniture double Garniture triple Appliques Garniture multiple

Ceinture portée Position fonctionnelle Déposée en position fonctionnelle Position indéterminée

Position non fonctionnelle Autres positions

Commune Site

N° Sépulture Pillée Perturbée Type de tombe (nombre d'individus)

Architecture funéraire Enclos

Diagnose sexuelle Sexe/genre Âge

Tombe datée Datation retenue Phase

Datation C14 Datation mobilier

Datation stratigraphique

Garniture simple Garniture double Garniture triple Appliques Garniture multiple

Ceinture portée Position fonctionnelle Déposée en position fonctionnelle Position indéterminée

Position non fonctionnelle Autres positions

Commune Site

N° Sépulture Pillée Perturbée Type de tombe (nombre d'individus)

Architecture funéraire Enclos

Diagnose sexuelle Sexe/genre Âge

Tombe datée Datation retenue Phase

Datation C14 Datation mobilier

Datation stratigraphique

Garniture simple Garniture double Garniture triple Appliques Garniture multiple

Ceinture portée Position fonctionnelle Déposée en position fonctionnelle Position indéterminée

Position non fonctionnelle Autres positions

Commune Site

N° Sépulture Pillée Perturbée Type de tombe (nombre d'individus)

Architecture funéraire Enclos

Diagnose sexuelle Sexe/genre Âge

Tombe datée Datation retenue Phase

Datation C14 Datation mobilier

Datation stratigraphique

Garniture simple Garniture double Garniture triple Appliques Garniture multiple

Ceinture portée Position fonctionnelle Déposée en position fonctionnelle Position indéterminée

Position non fonctionnelle Autres positions

Commune Site

N° Sépulture Pillée Perturbée Type de tombe (nombre d'individus)

Architecture funéraire Enclos

Diagnose sexuelle Sexe/genre Âge

Tombe datée Datation retenue Phase

Datation C14 Datation mobilier

Datation stratigraphique

Garniture simple Garniture double Garniture triple Appliques Garniture multiple

Ceinture portée Position fonctionnelle Déposée en position fonctionnelle Position indéterminée

Position non fonctionnelle Autres positions

Commune Site

N° Sépulture Pillée Perturbée Type de tombe (nombre d'individus)

Architecture funéraire Enclos

Diagnose sexuelle Sexe/genre Âge

Tombe datée Datation retenue Phase

Datation C14 Datation mobilier

Datation stratigraphique

Garniture simple Garniture double Garniture triple Appliques Garniture multiple

Ceinture portée Position fonctionnelle Déposée en position fonctionnelle Position indéterminée

Position non fonctionnelle Autres positions

Commune Site

N° Sépulture Pillée Perturbée Type de tombe (nombre d'individus)

Architecture funéraire Enclos

Diagnose sexuelle Sexe/genre Âge

Tombe datée Datation retenue Phase

Datation C14 Datation mobilier

Datation stratigraphique

Garniture simple Garniture double Garniture triple Appliques Garniture multiple

Ceinture portée Position fonctionnelle Déposée en position fonctionnelle Position indéterminée

Position non fonctionnelle Autres positions

Commune Site

N° Sépulture Pillée Perturbée Type de tombe (nombre d'individus)

Architecture funéraire Enclos

Diagnose sexuelle Sexe/genre Âge

Tombe datée Datation retenue Phase

Datation C14 Datation mobilier

Datation stratigraphique

Garniture simple Garniture double Garniture triple Appliques Garniture multiple

Ceinture portée Position fonctionnelle Déposée en position fonctionnelle Position indéterminée

Position non fonctionnelle Autres positions

Commune Site

N° Sépulture Pillée Perturbée Type de tombe (nombre d'individus)

Architecture funéraire Enclos

Diagnose sexuelle Sexe/genre Âge

Tombe datée Datation retenue Phase

Datation C14 Datation mobilier

Datation stratigraphique

Garniture simple Garniture double Garniture triple Appliques Garniture multiple

Ceinture portée Position fonctionnelle Déposée en position fonctionnelle Position indéterminée

Position non fonctionnelle Autres positions

Commune Site

N° Sépulture Pillée Perturbée Type de tombe (nombre d'individus)

Architecture funéraire Enclos

Diagnose sexuelle Sexe/genre Âge

Tombe datée Datation retenue Phase

Datation C14 Datation mobilier

Datation stratigraphique

Garniture simple Garniture double Garniture triple Appliques Garniture multiple

Ceinture portée Position fonctionnelle Déposée en position fonctionnelle Position indéterminée

Position non fonctionnelle Autres positions

Commune Site

N° Sépulture Pillée Perturbée Type de tombe (nombre d'individus)

Architecture funéraire Enclos

Diagnose sexuelle Sexe/genre Âge

Tombe datée Datation retenue Phase

Datation C14 Datation mobilier

Datation stratigraphique

Garniture simple Garniture double Garniture triple Appliques Garniture multiple

Ceinture portée Position fonctionnelle Déposée en position fonctionnelle Position indéterminée

Position non fonctionnelle Autres positions

Commune Site

N° Sépulture Pillée Perturbée Type de tombe (nombre d'individus)

Architecture funéraire Enclos

Diagnose sexuelle Sexe/genre Âge

Tombe datée Datation retenue Phase

Datation C14 Datation mobilier

Datation stratigraphique

Garniture simple Garniture double Garniture triple Appliques Garniture multiple

Ceinture portée Position fonctionnelle Déposée en position fonctionnelle Position indéterminée

Position non fonctionnelle Autres positions

Commune Site

N° Sépulture Pillée Perturbée Type de tombe (nombre d'individus)

Architecture funéraire Enclos

Diagnose sexuelle Sexe/genre Âge

Tombe datée Datation retenue Phase

Datation C14 Datation mobilier

Datation stratigraphique

Garniture simple Garniture double Garniture triple Appliques Garniture multiple

Ceinture portée Position fonctionnelle Déposée en position fonctionnelle Position indéterminée

Position non fonctionnelle Autres positions

Commune Site

N° Sépulture Pillée Perturbée Type de tombe (nombre d'individus)

Architecture funéraire Enclos

Diagnose sexuelle Sexe/genre Âge

Tombe datée Datation retenue Phase

Datation C14 Datation mobilier

Datation stratigraphique

Garniture simple Garniture double Garniture triple Appliques Garniture multiple

Ceinture portée Position fonctionnelle Déposée en position fonctionnelle Position indéterminée

Position non fonctionnelle Autres positions

Commune Site

N° Sépulture Pillée Perturbée Type de tombe (nombre d'individus)

Architecture funéraire Enclos

Diagnose sexuelle Sexe/genre Âge

Tombe datée Datation retenue Phase

Datation C14 Datation mobilier

Datation stratigraphique

Garniture simple Garniture double Garniture triple Appliques Garniture multiple

Ceinture portée Position fonctionnelle Déposée en position fonctionnelle Position indéterminée

Position non fonctionnelle Autres positions

Commune Site

N° Sépulture Pillée Perturbée Type de tombe (nombre d'individus)

Architecture funéraire Enclos

Diagnose sexuelle Sexe/genre Âge

Tombe datée Datation retenue Phase

Datation C14 Datation mobilier

Datation stratigraphique

Garniture simple Garniture double Garniture triple Appliques Garniture multiple

Ceinture portée Position fonctionnelle Déposée en position fonctionnelle Position indéterminée

Position non fonctionnelle Autres positions

Commune Site

N° Sépulture Pillée Perturbée Type de tombe (nombre d'individus)

Architecture funéraire Enclos

Diagnose sexuelle Sexe/genre Âge

Tombe datée Datation retenue Phase

Datation C14 Datation mobilier

Datation stratigraphique

Garniture simple Garniture double Garniture triple Appliques Garniture multiple

Ceinture portée Position fonctionnelle Déposée en position fonctionnelle Position indéterminée

Position non fonctionnelle Autres positions

Commune Site

N° Sépulture Pillée Perturbée Type de tombe (nombre d'individus)

Architecture funéraire Enclos

Diagnose sexuelle Sexe/genre Âge

Tombe datée Datation retenue Phase

Datation C14 Datation mobilier

Datation stratigraphique

Garniture simple Garniture double Garniture triple Appliques Garniture multiple

Ceinture portée Position fonctionnelle Déposée en position fonctionnelle Position indéterminée

Position non fonctionnelle Autres positions

Commune Site

N° Sépulture Pillée Perturbée Type de tombe (nombre d'individus)

Architecture funéraire Enclos

Diagnose sexuelle Sexe/genre Âge

Tombe datée Datation retenue Phase

Datation C14 Datation mobilier

Datation stratigraphique

Garniture simple Garniture double Garniture triple Appliques Garniture multiple

Ceinture portée Position fonctionnelle Déposée en position fonctionnelle Position indéterminée

Position non fonctionnelle Autres positions

Commune Site

N° Sépulture Pillée Perturbée Type de tombe (nombre d'individus)

Architecture funéraire Enclos

Diagnose sexuelle Sexe/genre Âge

Tombe datée Datation retenue Phase

Datation C14 Datation mobilier

Datation stratigraphique

Garniture simple Garniture double Garniture triple Appliques Garniture multiple

Ceinture portée Position fonctionnelle Déposée en position fonctionnelle Position indéterminée

Position non fonctionnelle Autres positions

Commune Site

N° Sépulture Pillée Perturbée Type de tombe (nombre d'individus)

Architecture funéraire Enclos

Diagnose sexuelle Sexe/genre Âge

Tombe datée Datation retenue Phase

Datation C14 Datation mobilier

Datation stratigraphique

Garniture simple Garniture double Garniture triple Appliques Garniture multiple

Ceinture portée Position fonctionnelle Déposée en position fonctionnelle Position indéterminée

Position non fonctionnelle Autres positions

Commune Site

N° Sépulture Pillée Perturbée Type de tombe (nombre d'individus)

Architecture funéraire Enclos

Diagnose sexuelle Sexe/genre Âge

Tombe datée Datation retenue Phase

Datation C14 Datation mobilier

Datation stratigraphique

Garniture simple Garniture double Garniture triple Appliques Garniture multiple

Ceinture portée Position fonctionnelle Déposée en position fonctionnelle Position indéterminée

Position non fonctionnelle Autres positions

Commune Site

N° Sépulture Pillée Perturbée Type de tombe (nombre d'individus)

Architecture funéraire Enclos

Diagnose sexuelle Sexe/genre Âge

Tombe datée Datation retenue Phase

Datation C14 Datation mobilier

Datation stratigraphique

Garniture simple Garniture double Garniture triple Appliques Garniture multiple

Ceinture portée Position fonctionnelle Déposée en position fonctionnelle Position indéterminée

Position non fonctionnelle Autres positions

Commune Site

N° Sépulture Pillée Perturbée Type de tombe (nombre d'individus)

Architecture funéraire Enclos

Diagnose sexuelle Sexe/genre Âge

Tombe datée Datation retenue Phase

Datation C14 Datation mobilier

Datation stratigraphique

Garniture simple Garniture double Garniture triple Appliques Garniture multiple

Ceinture portée Position fonctionnelle Déposée en position fonctionnelle Position indéterminée

Position non fonctionnelle Autres positions

Commune Site

N° Sépulture Pillée Perturbée Type de tombe (nombre d'individus)

Architecture funéraire Enclos

Diagnose sexuelle Sexe/genre Âge

Tombe datée Datation retenue Phase

Datation C14 Datation mobilier

Datation stratigraphique

Garniture simple Garniture double Garniture triple Appliques Garniture multiple

Ceinture portée Position fonctionnelle Déposée en position fonctionnelle Position indéterminée

Position non fonctionnelle Autres positions

Commune Site

N° Sépulture Pillée Perturbée Type de tombe (nombre d'individus)

Architecture funéraire Enclos

Diagnose sexuelle Sexe/genre Âge

Tombe datée Datation retenue Phase

Datation C14 Datation mobilier

Datation stratigraphique

Garniture simple Garniture double Garniture triple Appliques Garniture multiple

Ceinture portée Position fonctionnelle Déposée en position fonctionnelle Position indéterminée

Position non fonctionnelle Autres positions

Commune Site

N° Sépulture Pillée Perturbée Type de tombe (nombre d'individus)

Architecture funéraire Enclos

Diagnose sexuelle Sexe/genre Âge

Tombe datée Datation retenue Phase

Datation C14 Datation mobilier

Datation stratigraphique

Garniture simple Garniture double Garniture triple Appliques Garniture multiple

Ceinture portée Position fonctionnelle Déposée en position fonctionnelle Position indéterminée

Position non fonctionnelle Autres positions

Commune Site

N° Sépulture Pillée Perturbée Type de tombe (nombre d'individus)

Architecture funéraire Enclos

Diagnose sexuelle Sexe/genre Âge

Tombe datée Datation retenue Phase

Datation C14 Datation mobilier

Datation stratigraphique

Garniture simple Garniture double Garniture triple Appliques Garniture multiple

Ceinture portée Position fonctionnelle Déposée en position fonctionnelle Position indéterminée

Position non fonctionnelle Autres positions

Commune Site

N° Sépulture Pillée Perturbée Type de tombe (nombre d'individus)

Architecture funéraire Enclos

Diagnose sexuelle Sexe/genre Âge

Tombe datée Datation retenue Phase

Datation C14 Datation mobilier

Datation stratigraphique

Garniture simple Garniture double Garniture triple Appliques Garniture multiple

Ceinture portée Position fonctionnelle Déposée en position fonctionnelle Position indéterminée

Position non fonctionnelle Autres positions

Commune Site

N° Sépulture Pillée Perturbée Type de tombe (nombre d'individus)

Architecture funéraire Enclos

Diagnose sexuelle Sexe/genre Âge

Tombe datée Datation retenue Phase

Datation C14 Datation mobilier

Datation stratigraphique

Garniture simple Garniture double Garniture triple Appliques Garniture multiple

Ceinture portée Position fonctionnelle Déposée en position fonctionnelle Position indéterminée

Position non fonctionnelle Autres positions

Commune Site

N° Sépulture Pillée Perturbée Type de tombe (nombre d'individus)

Architecture funéraire Enclos

Diagnose sexuelle Sexe/genre Âge

Tombe datée Datation retenue Phase

Datation C14 Datation mobilier

Datation stratigraphique

Garniture simple Garniture double Garniture triple Appliques Garniture multiple

Ceinture portée Position fonctionnelle Déposée en position fonctionnelle Position indéterminée

Position non fonctionnelle Autres positions

Commune Site

N° Sépulture Pillée Perturbée Type de tombe (nombre d'individus)

Architecture funéraire Enclos

Diagnose sexuelle Sexe/genre Âge

Tombe datée Datation retenue Phase

Datation C14 Datation mobilier

Datation stratigraphique

Garniture simple Garniture double Garniture triple Appliques Garniture multiple

Ceinture portée Position fonctionnelle Déposée en position fonctionnelle Position indéterminée

Position non fonctionnelle Autres positions

Commune Site

N° Sépulture Pillée Perturbée Type de tombe (nombre d'individus)

Architecture funéraire Enclos

Diagnose sexuelle Sexe/genre Âge

Tombe datée Datation retenue Phase

Datation C14 Datation mobilier

Datation stratigraphique

Garniture simple Garniture double Garniture triple Appliques Garniture multiple

Ceinture portée Position fonctionnelle Déposée en position fonctionnelle Position indéterminée

Position non fonctionnelle Autres positions

Commune Site

N° Sépulture Pillée Perturbée Type de tombe (nombre d'individus)

Architecture funéraire Enclos

Diagnose sexuelle Sexe/genre Âge

Tombe datée Datation retenue Phase

Datation C14 Datation mobilier

Datation stratigraphique

Garniture simple Garniture double Garniture triple Appliques Garniture multiple

Ceinture portée Position fonctionnelle Déposée en position fonctionnelle Position indéterminée

Position non fonctionnelle Autres positions

Commune Site

N° Sépulture Pillée Perturbée Type de tombe (nombre d'individus)

Architecture funéraire Enclos

Diagnose sexuelle Sexe/genre Âge

Tombe datée Datation retenue Phase

Datation C14 Datation mobilier

Datation stratigraphique

Garniture simple Garniture double Garniture triple Appliques Garniture multiple

Ceinture portée Position fonctionnelle Déposée en position fonctionnelle Position indéterminée

Position non fonctionnelle Autres positions

Commune Site

N° Sépulture Pillée Perturbée Type de tombe (nombre d'individus)

Architecture funéraire Enclos

Diagnose sexuelle Sexe/genre Âge

Tombe datée Datation retenue Phase

Datation C14 Datation mobilier

Datation stratigraphique

Garniture simple Garniture double Garniture triple Appliques Garniture multiple

Ceinture portée Position fonctionnelle Déposée en position fonctionnelle Position indéterminée

Position non fonctionnelle Autres positions

Commune Site

N° Sépulture Pillée Perturbée Type de tombe (nombre d'individus)

Architecture funéraire Enclos

Diagnose sexuelle Sexe/genre Âge

Tombe datée Datation retenue Phase

Datation C14 Datation mobilier

Datation stratigraphique

Garniture simple Garniture double Garniture triple Appliques Garniture multiple

Ceinture portée Position fonctionnelle Déposée en position fonctionnelle Position indéterminée

Position non fonctionnelle Autres positions

Commune Site

N° Sépulture Pillée Perturbée Type de tombe (nombre d'individus)

Architecture funéraire Enclos

Diagnose sexuelle Sexe/genre Âge

Tombe datée Datation retenue Phase

Datation C14 Datation mobilier

Datation stratigraphique

Garniture simple Garniture double Garniture triple Appliques Garniture multiple

Ceinture portée Position fonctionnelle Déposée en position fonctionnelle Position indéterminée

Position non fonctionnelle Autres positions

Commune Site

N° Sépulture Pillée Perturbée Type de tombe (nombre d'individus)

Architecture funéraire Enclos

Diagnose sexuelle Sexe/genre Âge

Tombe datée Datation retenue Phase

Datation C14 Datation mobilier

Datation stratigraphique

Garniture simple Garniture double Garniture triple Appliques Garniture multiple

Ceinture portée Position fonctionnelle Déposée en position fonctionnelle Position indéterminée

Position non fonctionnelle Autres positions

Commune Site

N° Sépulture Pillée Perturbée Type de tombe (nombre d'individus)

Architecture funéraire Enclos

Diagnose sexuelle Sexe/genre Âge

Tombe datée Datation retenue Phase

Datation C14 Datation mobilier

Datation stratigraphique

Garniture simple Garniture double Garniture triple Appliques Garniture multiple

Ceinture portée Position fonctionnelle Déposée en position fonctionnelle Position indéterminée

Position non fonctionnelle Autres positions

Commune Site

N° Sépulture Pillée Perturbée Type de tombe (nombre d'individus)

Architecture funéraire Enclos

Diagnose sexuelle Sexe/genre Âge

Tombe datée Datation retenue Phase

Datation C14 Datation mobilier

Datation stratigraphique

Garniture simple Garniture double Garniture triple Appliques Garniture multiple

Ceinture portée Position fonctionnelle Déposée en position fonctionnelle Position indéterminée

Position non fonctionnelle Autres positions

Commune Site

N° Sépulture Pillée Perturbée Type de tombe (nombre d'individus)

Architecture funéraire Enclos

Diagnose sexuelle Sexe/genre Âge

Tombe datée Datation retenue Phase

Datation C14 Datation mobilier

Datation stratigraphique

Garniture simple Garniture double Garniture triple Appliques Garniture multiple

Ceinture portée Position fonctionnelle Déposée en position fonctionnelle Position indéterminée

Position non fonctionnelle Autres positions

Commune Site

N° Sépulture Pillée Perturbée Type de tombe (nombre d'individus)

Architecture funéraire Enclos

Diagnose sexuelle Sexe/genre Âge

Tombe datée Datation retenue Phase

Datation C14 Datation mobilier

Datation stratigraphique

Garniture simple Garniture double Garniture triple Appliques Garniture multiple

Ceinture portée Position fonctionnelle Déposée en position fonctionnelle Position indéterminée

Position non fonctionnelle Autres positions

Commune Site

N° Sépulture Pillée Perturbée Type de tombe (nombre d'individus)

Architecture funéraire Enclos

Diagnose sexuelle Sexe/genre Âge

Tombe datée Datation retenue Phase

Datation C14 Datation mobilier

Datation stratigraphique

Garniture simple Garniture double Garniture triple Appliques Garniture multiple

Ceinture portée Position fonctionnelle Déposée en position fonctionnelle Position indéterminée

Position non fonctionnelle Autres positions

Commune Site

N° Sépulture Pillée Perturbée Type de tombe (nombre d'individus)

Architecture funéraire Enclos

Diagnose sexuelle Sexe/genre Âge

Tombe datée Datation retenue Phase

Datation C14 Datation mobilier

Datation stratigraphique

Garniture simple Garniture double Garniture triple Appliques Garniture multiple

Ceinture portée Position fonctionnelle Déposée en position fonctionnelle Position indéterminée

Position non fonctionnelle Autres positions

Commune Site

N° Sépulture Pillée Perturbée Type de tombe (nombre d'individus)

Architecture funéraire Enclos

Diagnose sexuelle Sexe/genre Âge

Tombe datée Datation retenue Phase

Datation C14 Datation mobilier

Datation stratigraphique

Garniture simple Garniture double Garniture triple Appliques Garniture multiple

Ceinture portée Position fonctionnelle Déposée en position fonctionnelle Position indéterminée

Position non fonctionnelle Autres positions

Commune Site

N° Sépulture Pillée Perturbée Type de tombe (nombre d'individus)

Architecture funéraire Enclos

Diagnose sexuelle Sexe/genre Âge

Tombe datée Datation retenue Phase

Datation C14 Datation mobilier

Datation stratigraphique

Garniture simple Garniture double Garniture triple Appliques Garniture multiple

Ceinture portée Position fonctionnelle Déposée en position fonctionnelle Position indéterminée

Position non fonctionnelle Autres positions

Commune Site

N° Sépulture Pillée Perturbée Type de tombe (nombre d'individus)

Architecture funéraire Enclos

Diagnose sexuelle Sexe/genre Âge

Tombe datée Datation retenue Phase

Datation C14 Datation mobilier

Datation stratigraphique

Garniture simple Garniture double Garniture triple Appliques Garniture multiple

Ceinture portée Position fonctionnelle Déposée en position fonctionnelle Position indéterminée

Position non fonctionnelle Autres positions

Commune Site

N° Sépulture Pillée Perturbée Type de tombe (nombre d'individus)

Architecture funéraire Enclos

Diagnose sexuelle Sexe/genre Âge

Tombe datée Datation retenue Phase

Datation C14 Datation mobilier

Datation stratigraphique

Garniture simple Garniture double Garniture triple Appliques Garniture multiple

Ceinture portée Position fonctionnelle Déposée en position fonctionnelle Position indéterminée

Position non fonctionnelle Autres positions

Commune Site

N° Sépulture Pillée Perturbée Type de tombe (nombre d'individus)

Architecture funéraire Enclos

Diagnose sexuelle Sexe/genre Âge

Tombe datée Datation retenue Phase

Datation C14 Datation mobilier

Datation stratigraphique

Garniture simple Garniture double Garniture triple Appliques Garniture multiple

Ceinture portée Position fonctionnelle Déposée en position fonctionnelle Position indéterminée

Position non fonctionnelle Autres positions

Commune Site

N° Sépulture Pillée Perturbée Type de tombe (nombre d'individus)

Architecture funéraire Enclos

Diagnose sexuelle Sexe/genre Âge

Tombe datée Datation retenue Phase

Datation C14 Datation mobilier

Datation stratigraphique

Garniture simple Garniture double Garniture triple Appliques Garniture multiple

Ceinture portée Position fonctionnelle Déposée en position fonctionnelle Position indéterminée

Position non fonctionnelle Autres positions

Commune Site

N° Sépulture Pillée Perturbée Type de tombe (nombre d'individus)

Architecture funéraire Enclos

Diagnose sexuelle Sexe/genre Âge

Tombe datée Datation retenue Phase

Datation C14 Datation mobilier

Datation stratigraphique

Garniture simple Garniture double Garniture triple Appliques Garniture multiple

Ceinture portée Position fonctionnelle Déposée en position fonctionnelle Position indéterminée

Position non fonctionnelle Autres positions

Commune Site

N° Sépulture Pillée Perturbée Type de tombe (nombre d'individus)

Architecture funéraire Enclos

Diagnose sexuelle Sexe/genre Âge

Tombe datée Datation retenue Phase

Datation C14 Datation mobilier

Datation stratigraphique

Garniture simple Garniture double Garniture triple Appliques Garniture multiple

Ceinture portée Position fonctionnelle Déposée en position fonctionnelle Position indéterminée

Position non fonctionnelle Autres positions

Commune Site

N° Sépulture Pillée Perturbée Type de tombe (nombre d'individus)

Architecture funéraire Enclos

Diagnose sexuelle Sexe/genre Âge

Tombe datée Datation retenue Phase

Datation C14 Datation mobilier

Datation stratigraphique

Garniture simple Garniture double Garniture triple Appliques Garniture multiple

Ceinture portée Position fonctionnelle Déposée en position fonctionnelle Position indéterminée

Position non fonctionnelle Autres positions

Commune Site

N° Sépulture Pillée Perturbée Type de tombe (nombre d'individus)

Architecture funéraire Enclos

Diagnose sexuelle Sexe/genre Âge

Tombe datée Datation retenue Phase

Datation C14 Datation mobilier

Datation stratigraphique

Garniture simple Garniture double Garniture triple Appliques Garniture multiple

Ceinture portée Position fonctionnelle Déposée en position fonctionnelle Position indéterminée

Position non fonctionnelle Autres positions

Commune Site

N° Sépulture Pillée Perturbée Type de tombe (nombre d'individus)

Architecture funéraire Enclos

Diagnose sexuelle Sexe/genre Âge

Tombe datée Datation retenue Phase

Datation C14 Datation mobilier

Datation stratigraphique

Garniture simple Garniture double Garniture triple Appliques Garniture multiple

Ceinture portée Position fonctionnelle Déposée en position fonctionnelle Position indéterminée

Position non fonctionnelle Autres positions

Commune Site

N° Sépulture Pillée Perturbée Type de tombe (nombre d'individus)

Architecture funéraire Enclos

Diagnose sexuelle Sexe/genre Âge

Tombe datée Datation retenue Phase

Datation C14 Datation mobilier

Datation stratigraphique

Garniture simple Garniture double Garniture triple Appliques Garniture multiple

Ceinture portée Position fonctionnelle Déposée en position fonctionnelle Position indéterminée

Position non fonctionnelle Autres positions

Commune Site

N° Sépulture Pillée Perturbée Type de tombe (nombre d'individus)

Architecture funéraire Enclos

Diagnose sexuelle Sexe/genre Âge

Tombe datée Datation retenue Phase

Datation C14 Datation mobilier

Datation stratigraphique

Garniture simple Garniture double Garniture triple Appliques Garniture multiple

Ceinture portée Position fonctionnelle Déposée en position fonctionnelle Position indéterminée

Position non fonctionnelle Autres positions

Commune Site

N° Sépulture Pillée Perturbée Type de tombe (nombre d'individus)

Architecture funéraire Enclos

Diagnose sexuelle Sexe/genre Âge

Tombe datée Datation retenue Phase

Datation C14 Datation mobilier

Datation stratigraphique

Garniture simple Garniture double Garniture triple Appliques Garniture multiple

Ceinture portée Position fonctionnelle Déposée en position fonctionnelle Position indéterminée

Position non fonctionnelle Autres positions

Commune Site

N° Sépulture Pillée Perturbée Type de tombe (nombre d'individus)

Architecture funéraire Enclos

Diagnose sexuelle Sexe/genre Âge

Tombe datée Datation retenue Phase

Datation C14 Datation mobilier

Datation stratigraphique

Garniture simple Garniture double Garniture triple Appliques Garniture multiple

Ceinture portée Position fonctionnelle Déposée en position fonctionnelle Position indéterminée

Position non fonctionnelle Autres positions

Commune Site

N° Sépulture Pillée Perturbée Type de tombe (nombre d'individus)

Architecture funéraire Enclos

Diagnose sexuelle Sexe/genre Âge

Tombe datée Datation retenue Phase

Datation C14 Datation mobilier

Datation stratigraphique

Garniture simple Garniture double Garniture triple Appliques Garniture multiple

Ceinture portée Position fonctionnelle Déposée en position fonctionnelle Position indéterminée

Position non fonctionnelle Autres positions

Commune Site

N° Sépulture Pillée Perturbée Type de tombe (nombre d'individus)

Architecture funéraire Enclos

Diagnose sexuelle Sexe/genre Âge

Tombe datée Datation retenue Phase

Datation C14 Datation mobilier

Datation stratigraphique

Garniture simple Garniture double Garniture triple Appliques Garniture multiple

Ceinture portée Position fonctionnelle Déposée en position fonctionnelle Position indéterminée

Position non fonctionnelle Autres positions

Commune Site

N° Sépulture Pillée Perturbée Type de tombe (nombre d'individus)

Architecture funéraire Enclos

Diagnose sexuelle Sexe/genre Âge

Tombe datée Datation retenue Phase

Datation C14 Datation mobilier

Datation stratigraphique

Garniture simple Garniture double Garniture triple Appliques Garniture multiple

Ceinture portée Position fonctionnelle Déposée en position fonctionnelle Position indéterminée

Position non fonctionnelle Autres positions

Commune Site

N° Sépulture Pillée Perturbée Type de tombe (nombre d'individus)

Architecture funéraire Enclos

Diagnose sexuelle Sexe/genre Âge

Tombe datée Datation retenue Phase

Datation C14 Datation mobilier

Datation stratigraphique

Garniture simple Garniture double Garniture triple Appliques Garniture multiple

Ceinture portée Position fonctionnelle Déposée en position fonctionnelle Position indéterminée

Position non fonctionnelle Autres positions

Commune Site

N° Sépulture Pillée Perturbée Type de tombe (nombre d'individus)

Architecture funéraire Enclos

Diagnose sexuelle Sexe/genre Âge

Tombe datée Datation retenue Phase

Datation C14 Datation mobilier

Datation stratigraphique

Garniture simple Garniture double Garniture triple Appliques Garniture multiple

Ceinture portée Position fonctionnelle Déposée en position fonctionnelle Position indéterminée

Position non fonctionnelle Autres positions

Commune Site

N° Sépulture Pillée Perturbée Type de tombe (nombre d'individus)

Architecture funéraire Enclos

Diagnose sexuelle Sexe/genre Âge

Tombe datée Datation retenue Phase

Datation C14 Datation mobilier

Datation stratigraphique

Garniture simple Garniture double Garniture triple Appliques Garniture multiple

Ceinture portée Position fonctionnelle Déposée en position fonctionnelle Position indéterminée

Position non fonctionnelle Autres positions

Commune Site

N° Sépulture Pillée Perturbée Type de tombe (nombre d'individus)

Architecture funéraire Enclos

Diagnose sexuelle Sexe/genre Âge

Tombe datée Datation retenue Phase

Datation C14 Datation mobilier

Datation stratigraphique

Garniture simple Garniture double Garniture triple Appliques Garniture multiple

Ceinture portée Position fonctionnelle Déposée en position fonctionnelle Position indéterminée

Position non fonctionnelle Autres positions

Commune Site

N° Sépulture Pillée Perturbée Type de tombe (nombre d'individus)

Architecture funéraire Enclos

Diagnose sexuelle Sexe/genre Âge

Tombe datée Datation retenue Phase

Datation C14 Datation mobilier

Datation stratigraphique

Garniture simple Garniture double Garniture triple Appliques Garniture multiple

Ceinture portée Position fonctionnelle Déposée en position fonctionnelle Position indéterminée

Position non fonctionnelle Autres positions

Commune Site

N° Sépulture Pillée Perturbée Type de tombe (nombre d'individus)

Architecture funéraire Enclos

Diagnose sexuelle Sexe/genre Âge

Tombe datée Datation retenue Phase

Datation C14 Datation mobilier

Datation stratigraphique

Garniture simple Garniture double Garniture triple Appliques Garniture multiple

Ceinture portée Position fonctionnelle Déposée en position fonctionnelle Position indéterminée

Position non fonctionnelle Autres positions

Commune Site

N° Sépulture Pillée Perturbée Type de tombe (nombre d'individus)

Architecture funéraire Enclos

Diagnose sexuelle Sexe/genre Âge

Tombe datée Datation retenue Phase

Datation C14 Datation mobilier

Datation stratigraphique

Garniture simple Garniture double Garniture triple Appliques Garniture multiple

Ceinture portée Position fonctionnelle Déposée en position fonctionnelle Position indéterminée

Position non fonctionnelle Autres positions

Commune Site

N° Sépulture Pillée Perturbée Type de tombe (nombre d'individus)

Architecture funéraire Enclos

Diagnose sexuelle Sexe/genre Âge

Tombe datée Datation retenue Phase

Datation C14 Datation mobilier

Datation stratigraphique

Garniture simple Garniture double Garniture triple Appliques Garniture multiple

Ceinture portée Position fonctionnelle Déposée en position fonctionnelle Position indéterminée

Position non fonctionnelle Autres positions

Commune Site

N° Sépulture Pillée Perturbée Type de tombe (nombre d'individus)

Architecture funéraire Enclos

Diagnose sexuelle Sexe/genre Âge

Tombe datée Datation retenue Phase

Datation C14 Datation mobilier

Datation stratigraphique

Garniture simple Garniture double Garniture triple Appliques Garniture multiple

Ceinture portée Position fonctionnelle Déposée en position fonctionnelle Position indéterminée

Position non fonctionnelle Autres positions

Commune Site

N° Sépulture Pillée Perturbée Type de tombe (nombre d'individus)

Architecture funéraire Enclos

Diagnose sexuelle Sexe/genre Âge

Tombe datée Datation retenue Phase

Datation C14 Datation mobilier

Datation stratigraphique

Garniture simple Garniture double Garniture triple Appliques Garniture multiple

Ceinture portée Position fonctionnelle Déposée en position fonctionnelle Position indéterminée

Position non fonctionnelle Autres positions

Commune Site

N° Sépulture Pillée Perturbée Type de tombe (nombre d'individus)

Architecture funéraire Enclos

Diagnose sexuelle Sexe/genre Âge

Tombe datée Datation retenue Phase

Datation C14 Datation mobilier

Datation stratigraphique

Garniture simple Garniture double Garniture triple Appliques Garniture multiple

Ceinture portée Position fonctionnelle Déposée en position fonctionnelle Position indéterminée

Position non fonctionnelle Autres positions

Commune Site

N° Sépulture Pillée Perturbée Type de tombe (nombre d'individus)

Architecture funéraire Enclos

Diagnose sexuelle Sexe/genre Âge

Tombe datée Datation retenue Phase

Datation C14 Datation mobilier

Datation stratigraphique

Garniture simple Garniture double Garniture triple Appliques Garniture multiple

Ceinture portée Position fonctionnelle Déposée en position fonctionnelle Position indéterminée

Position non fonctionnelle Autres positions

Commune Site

N° Sépulture Pillée Perturbée Type de tombe (nombre d'individus)

Architecture funéraire Enclos

Diagnose sexuelle Sexe/genre Âge

Tombe datée Datation retenue Phase

Datation C14 Datation mobilier

Datation stratigraphique

Garniture simple Garniture double Garniture triple Appliques Garniture multiple

Ceinture portée Position fonctionnelle Déposée en position fonctionnelle Position indéterminée

Position non fonctionnelle Autres positions

Commune Site

N° Sépulture Pillée Perturbée Type de tombe (nombre d'individus)

Architecture funéraire Enclos

Diagnose sexuelle Sexe/genre Âge

Tombe datée Datation retenue Phase

Datation C14 Datation mobilier

Datation stratigraphique

Garniture simple Garniture double Garniture triple Appliques Garniture multiple

Ceinture portée Position fonctionnelle Déposée en position fonctionnelle Position indéterminée

Position non fonctionnelle Autres positions

Commune Site

N° Sépulture Pillée Perturbée Type de tombe (nombre d'individus)

Architecture funéraire Enclos

Diagnose sexuelle Sexe/genre Âge

Tombe datée Datation retenue Phase

Datation C14 Datation mobilier

Datation stratigraphique

Garniture simple Garniture double Garniture triple Appliques Garniture multiple

Ceinture portée Position fonctionnelle Déposée en position fonctionnelle Position indéterminée

Position non fonctionnelle Autres positions

Commune Site

N° Sépulture Pillée Perturbée Type de tombe (nombre d'individus)

Architecture funéraire Enclos

Diagnose sexuelle Sexe/genre Âge

Tombe datée Datation retenue Phase

Datation C14 Datation mobilier

Datation stratigraphique

Garniture simple Garniture double Garniture triple Appliques Garniture multiple

Ceinture portée Position fonctionnelle Déposée en position fonctionnelle Position indéterminée

Position non fonctionnelle Autres positions

Commune Site

N° Sépulture Pillée Perturbée Type de tombe (nombre d'individus)

Architecture funéraire Enclos

Diagnose sexuelle Sexe/genre Âge

Tombe datée Datation retenue Phase

Datation C14 Datation mobilier

Datation stratigraphique

Garniture simple Garniture double Garniture triple Appliques Garniture multiple

Ceinture portée Position fonctionnelle Déposée en position fonctionnelle Position indéterminée

Position non fonctionnelle Autres positions

Commune Site

N° Sépulture Pillée Perturbée Type de tombe (nombre d'individus)

Architecture funéraire Enclos

Diagnose sexuelle Sexe/genre Âge

Tombe datée Datation retenue Phase

Datation C14 Datation mobilier

Datation stratigraphique

Garniture simple Garniture double Garniture triple Appliques Garniture multiple

Ceinture portée Position fonctionnelle Déposée en position fonctionnelle Position indéterminée

Position non fonctionnelle Autres positions

Commune Site

N° Sépulture Pillée Perturbée Type de tombe (nombre d'individus)

Architecture funéraire Enclos

Diagnose sexuelle Sexe/genre Âge

Tombe datée Datation retenue Phase

Datation C14 Datation mobilier

Datation stratigraphique

Garniture simple Garniture double Garniture triple Appliques Garniture multiple

Ceinture portée Position fonctionnelle Déposée en position fonctionnelle Position indéterminée

Position non fonctionnelle Autres positions

Commune Site

N° Sépulture Pillée Perturbée Type de tombe (nombre d'individus)

Architecture funéraire Enclos

Diagnose sexuelle Sexe/genre Âge

Tombe datée Datation retenue Phase

Datation C14 Datation mobilier

Datation stratigraphique

Garniture simple Garniture double Garniture triple Appliques Garniture multiple

Ceinture portée Position fonctionnelle Déposée en position fonctionnelle Position indéterminée

Position non fonctionnelle Autres positions

Commune Site

N° Sépulture Pillée Perturbée Type de tombe (nombre d'individus)

Architecture funéraire Enclos

Diagnose sexuelle Sexe/genre Âge

Tombe datée Datation retenue Phase

Datation C14 Datation mobilier

Datation stratigraphique

Garniture simple Garniture double Garniture triple Appliques Garniture multiple

Ceinture portée Position fonctionnelle Déposée en position fonctionnelle Position indéterminée

Position non fonctionnelle Autres positions

Commune Site

N° Sépulture Pillée Perturbée Type de tombe (nombre d'individus)

Architecture funéraire Enclos

Diagnose sexuelle Sexe/genre Âge

Tombe datée Datation retenue Phase

Datation C14 Datation mobilier

Datation stratigraphique

Garniture simple Garniture double Garniture triple Appliques Garniture multiple

Ceinture portée Position fonctionnelle Déposée en position fonctionnelle Position indéterminée

Position non fonctionnelle Autres positions

Commune Site

N° Sépulture Pillée Perturbée Type de tombe (nombre d'individus)

Architecture funéraire Enclos

Diagnose sexuelle Sexe/genre Âge

Tombe datée Datation retenue Phase

Datation C14 Datation mobilier

Datation stratigraphique

Garniture simple Garniture double Garniture triple Appliques Garniture multiple

Ceinture portée Position fonctionnelle Déposée en position fonctionnelle Position indéterminée

Position non fonctionnelle Autres positions

Commune Site

N° Sépulture Pillée Perturbée Type de tombe (nombre d'individus)

Architecture funéraire Enclos

Diagnose sexuelle Sexe/genre Âge

Tombe datée Datation retenue Phase

Datation C14 Datation mobilier

Datation stratigraphique

Garniture simple Garniture double Garniture triple Appliques Garniture multiple

Ceinture portée Position fonctionnelle Déposée en position fonctionnelle Position indéterminée

Position non fonctionnelle Autres positions

Commune Site

N° Sépulture Pillée Perturbée Type de tombe (nombre d'individus)

Architecture funéraire Enclos

Diagnose sexuelle Sexe/genre Âge

Tombe datée Datation retenue Phase

Datation C14 Datation mobilier

Datation stratigraphique

Garniture simple Garniture double Garniture triple Appliques Garniture multiple

Ceinture portée Position fonctionnelle Déposée en position fonctionnelle Position indéterminée

Position non fonctionnelle Autres positions

Commune Site

N° Sépulture Pillée Perturbée Type de tombe (nombre d'individus)

Architecture funéraire Enclos

Diagnose sexuelle Sexe/genre Âge

Tombe datée Datation retenue Phase

Datation C14 Datation mobilier

Datation stratigraphique

Garniture simple Garniture double Garniture triple Appliques Garniture multiple

Ceinture portée Position fonctionnelle Déposée en position fonctionnelle Position indéterminée

Position non fonctionnelle Autres positions

Commune Site

N° Sépulture Pillée Perturbée Type de tombe (nombre d'individus)

Architecture funéraire Enclos

Diagnose sexuelle Sexe/genre Âge

Tombe datée Datation retenue Phase

Datation C14 Datation mobilier

Datation stratigraphique

Garniture simple Garniture double Garniture triple Appliques Garniture multiple

Ceinture portée Position fonctionnelle Déposée en position fonctionnelle Position indéterminée

Position non fonctionnelle Autres positions

Commune Site

N° Sépulture Pillée Perturbée Type de tombe (nombre d'individus)

Architecture funéraire Enclos

Diagnose sexuelle Sexe/genre Âge

Tombe datée Datation retenue Phase

Datation C14 Datation mobilier

Datation stratigraphique

Garniture simple Garniture double Garniture triple Appliques Garniture multiple

Ceinture portée Position fonctionnelle Déposée en position fonctionnelle Position indéterminée

Position non fonctionnelle Autres positions

Commune Site

N° Sépulture Pillée Perturbée Type de tombe (nombre d'individus)

Architecture funéraire Enclos

Diagnose sexuelle Sexe/genre Âge

Tombe datée Datation retenue Phase

Datation C14 Datation mobilier

Datation stratigraphique

Garniture simple Garniture double Garniture triple Appliques Garniture multiple

Ceinture portée Position fonctionnelle Déposée en position fonctionnelle Position indéterminée

Position non fonctionnelle Autres positions

Commune Site

N° Sépulture Pillée Perturbée Type de tombe (nombre d'individus)

Architecture funéraire Enclos

Diagnose sexuelle Sexe/genre Âge

Tombe datée Datation retenue Phase

Datation C14 Datation mobilier

Datation stratigraphique

Garniture simple Garniture double Garniture triple Appliques Garniture multiple

Ceinture portée Position fonctionnelle Déposée en position fonctionnelle Position indéterminée

Position non fonctionnelle Autres positions

Commune Site

N° Sépulture Pillée Perturbée Type de tombe (nombre d'individus)

Architecture funéraire Enclos

Diagnose sexuelle Sexe/genre Âge

Tombe datée Datation retenue Phase

Datation C14 Datation mobilier

Datation stratigraphique

Garniture simple Garniture double Garniture triple Appliques Garniture multiple

Ceinture portée Position fonctionnelle Déposée en position fonctionnelle Position indéterminée

Position non fonctionnelle Autres positions

Commune Site

N° Sépulture Pillée Perturbée Type de tombe (nombre d'individus)

Architecture funéraire Enclos

Diagnose sexuelle Sexe/genre Âge

Tombe datée Datation retenue Phase

Datation C14 Datation mobilier

Datation stratigraphique

Garniture simple Garniture double Garniture triple Appliques Garniture multiple

Ceinture portée Position fonctionnelle Déposée en position fonctionnelle Position indéterminée

Position non fonctionnelle Autres positions

Commune Site

N° Sépulture Pillée Perturbée Type de tombe (nombre d'individus)

Architecture funéraire Enclos

Diagnose sexuelle Sexe/genre Âge

Tombe datée Datation retenue Phase

Datation C14 Datation mobilier

Datation stratigraphique

Garniture simple Garniture double Garniture triple Appliques Garniture multiple

Ceinture portée Position fonctionnelle Déposée en position fonctionnelle Position indéterminée

Position non fonctionnelle Autres positions

Commune Site

N° Sépulture Pillée Perturbée Type de tombe (nombre d'individus)

Architecture funéraire Enclos

Diagnose sexuelle Sexe/genre Âge

Tombe datée Datation retenue Phase

Datation C14 Datation mobilier

Datation stratigraphique

Garniture simple Garniture double Garniture triple Appliques Garniture multiple

Ceinture portée Position fonctionnelle Déposée en position fonctionnelle Position indéterminée

Position non fonctionnelle Autres positions

Commune Site

N° Sépulture Pillée Perturbée Type de tombe (nombre d'individus)

Architecture funéraire Enclos

Diagnose sexuelle Sexe/genre Âge

Tombe datée Datation retenue Phase

Datation C14 Datation mobilier

Datation stratigraphique

Garniture simple Garniture double Garniture triple Appliques Garniture multiple

Ceinture portée Position fonctionnelle Déposée en position fonctionnelle Position indéterminée

Position non fonctionnelle Autres positions

Commune Site

N° Sépulture Pillée Perturbée Type de tombe (nombre d'individus)

Architecture funéraire Enclos

Diagnose sexuelle Sexe/genre Âge

Tombe datée Datation retenue Phase

Datation C14 Datation mobilier

Datation stratigraphique

Garniture simple Garniture double Garniture triple Appliques Garniture multiple

Ceinture portée Position fonctionnelle Déposée en position fonctionnelle Position indéterminée

Position non fonctionnelle Autres positions

Commune Site

N° Sépulture Pillée Perturbée Type de tombe (nombre d'individus)

Architecture funéraire Enclos

Diagnose sexuelle Sexe/genre Âge

Tombe datée Datation retenue Phase

Datation C14 Datation mobilier

Datation stratigraphique

Garniture simple Garniture double Garniture triple Appliques Garniture multiple

Ceinture portée Position fonctionnelle Déposée en position fonctionnelle Position indéterminée

Position non fonctionnelle Autres positions

Commune Site

N° Sépulture Pillée Perturbée Type de tombe (nombre d'individus)

Architecture funéraire Enclos

Diagnose sexuelle Sexe/genre Âge

Tombe datée Datation retenue Phase

Datation C14 Datation mobilier

Datation stratigraphique

Garniture simple Garniture double Garniture triple Appliques Garniture multiple

Ceinture portée Position fonctionnelle Déposée en position fonctionnelle Position indéterminée

Position non fonctionnelle Autres positions

Commune Site

N° Sépulture Pillée Perturbée Type de tombe (nombre d'individus)

Architecture funéraire Enclos

Diagnose sexuelle Sexe/genre Âge

Tombe datée Datation retenue Phase

Datation C14 Datation mobilier

Datation stratigraphique

Garniture simple Garniture double Garniture triple Appliques Garniture multiple

Ceinture portée Position fonctionnelle Déposée en position fonctionnelle Position indéterminée

Position non fonctionnelle Autres positions

Commune Site

N° Sépulture Pillée Perturbée Type de tombe (nombre d'individus)

Architecture funéraire Enclos

Diagnose sexuelle Sexe/genre Âge

Tombe datée Datation retenue Phase

Datation C14 Datation mobilier

Datation stratigraphique

Garniture simple Garniture double Garniture triple Appliques Garniture multiple

Ceinture portée Position fonctionnelle Déposée en position fonctionnelle Position indéterminée

Position non fonctionnelle Autres positions

Commune Site

N° Sépulture Pillée Perturbée Type de tombe (nombre d'individus)

Architecture funéraire Enclos

Diagnose sexuelle Sexe/genre Âge

Tombe datée Datation retenue Phase

Datation C14 Datation mobilier

Datation stratigraphique

Garniture simple Garniture double Garniture triple Appliques Garniture multiple

Ceinture portée Position fonctionnelle Déposée en position fonctionnelle Position indéterminée

Position non fonctionnelle Autres positions

Commune Site

N° Sépulture Pillée Perturbée Type de tombe (nombre d'individus)

Architecture funéraire Enclos

Diagnose sexuelle Sexe/genre Âge

Tombe datée Datation retenue Phase

Datation C14 Datation mobilier

Datation stratigraphique

Garniture simple Garniture double Garniture triple Appliques Garniture multiple

Ceinture portée Position fonctionnelle Déposée en position fonctionnelle Position indéterminée

Position non fonctionnelle Autres positions

Commune Site

N° Sépulture Pillée Perturbée Type de tombe (nombre d'individus)

Architecture funéraire Enclos

Diagnose sexuelle Sexe/genre Âge

Tombe datée Datation retenue Phase

Datation C14 Datation mobilier

Datation stratigraphique

Garniture simple Garniture double Garniture triple Appliques Garniture multiple

Ceinture portée Position fonctionnelle Déposée en position fonctionnelle Position indéterminée

Position non fonctionnelle Autres positions

Commune Site

N° Sépulture Pillée Perturbée Type de tombe (nombre d'individus)

Architecture funéraire Enclos

Diagnose sexuelle Sexe/genre Âge

Tombe datée Datation retenue Phase

Datation C14 Datation mobilier

Datation stratigraphique

Garniture simple Garniture double Garniture triple Appliques Garniture multiple

Ceinture portée Position fonctionnelle Déposée en position fonctionnelle Position indéterminée

Position non fonctionnelle Autres positions

Commune Site

N° Sépulture Pillée Perturbée Type de tombe (nombre d'individus)

Architecture funéraire Enclos

Diagnose sexuelle Sexe/genre Âge

Tombe datée Datation retenue Phase

Datation C14 Datation mobilier

Datation stratigraphique

Garniture simple Garniture double Garniture triple Appliques Garniture multiple

Ceinture portée Position fonctionnelle Déposée en position fonctionnelle Position indéterminée

Position non fonctionnelle Autres positions

Commune Site

N° Sépulture Pillée Perturbée Type de tombe (nombre d'individus)

Architecture funéraire Enclos

Diagnose sexuelle Sexe/genre Âge

Tombe datée Datation retenue Phase

Datation C14 Datation mobilier

Datation stratigraphique

Garniture simple Garniture double Garniture triple Appliques Garniture multiple

Ceinture portée Position fonctionnelle Déposée en position fonctionnelle Position indéterminée

Position non fonctionnelle Autres positions

Commune Site

N° Sépulture Pillée Perturbée Type de tombe (nombre d'individus)

Architecture funéraire Enclos

Diagnose sexuelle Sexe/genre Âge

Tombe datée Datation retenue Phase

Datation C14 Datation mobilier

Datation stratigraphique

Garniture simple Garniture double Garniture triple Appliques Garniture multiple

Ceinture portée Position fonctionnelle Déposée en position fonctionnelle Position indéterminée

Position non fonctionnelle Autres positions

Commune Site

N° Sépulture Pillée Perturbée Type de tombe (nombre d'individus)

Architecture funéraire Enclos

Diagnose sexuelle Sexe/genre Âge

Tombe datée Datation retenue Phase

Datation C14 Datation mobilier

Datation stratigraphique

Garniture simple Garniture double Garniture triple Appliques Garniture multiple

Ceinture portée Position fonctionnelle Déposée en position fonctionnelle Position indéterminée

Position non fonctionnelle Autres positions

Commune Site

N° Sépulture Pillée Perturbée Type de tombe (nombre d'individus)

Architecture funéraire Enclos

Diagnose sexuelle Sexe/genre Âge

Tombe datée Datation retenue Phase

Datation C14 Datation mobilier

Datation stratigraphique

Garniture simple Garniture double Garniture triple Appliques Garniture multiple

Ceinture portée Position fonctionnelle Déposée en position fonctionnelle Position indéterminée

Position non fonctionnelle Autres positions

Commune Site

N° Sépulture Pillée Perturbée Type de tombe (nombre d'individus)

Architecture funéraire Enclos

Diagnose sexuelle Sexe/genre Âge

Tombe datée Datation retenue Phase

Datation C14 Datation mobilier

Datation stratigraphique

Garniture simple Garniture double Garniture triple Appliques Garniture multiple

Ceinture portée Position fonctionnelle Déposée en position fonctionnelle Position indéterminée

Position non fonctionnelle Autres positions

Commune Site

N° Sépulture Pillée Perturbée Type de tombe (nombre d'individus)

Architecture funéraire Enclos

Diagnose sexuelle Sexe/genre Âge

Tombe datée Datation retenue Phase

Datation C14 Datation mobilier

Datation stratigraphique

Garniture simple Garniture double Garniture triple Appliques Garniture multiple

Ceinture portée Position fonctionnelle Déposée en position fonctionnelle Position indéterminée

Position non fonctionnelle Autres positions

Commune Site

N° Sépulture Pillée Perturbée Type de tombe (nombre d'individus)

Architecture funéraire Enclos

Diagnose sexuelle Sexe/genre Âge

Tombe datée Datation retenue Phase

Datation C14 Datation mobilier

Datation stratigraphique

Garniture simple Garniture double Garniture triple Appliques Garniture multiple

Ceinture portée Position fonctionnelle Déposée en position fonctionnelle Position indéterminée

Position non fonctionnelle Autres positions

Commune Site

N° Sépulture Pillée Perturbée Type de tombe (nombre d'individus)

Architecture funéraire Enclos

Diagnose sexuelle Sexe/genre Âge

Tombe datée Datation retenue Phase

Datation C14 Datation mobilier

Datation stratigraphique

Garniture simple Garniture double Garniture triple Appliques Garniture multiple

Ceinture portée Position fonctionnelle Déposée en position fonctionnelle Position indéterminée

Position non fonctionnelle Autres positions

Commune Site

N° Sépulture Pillée Perturbée Type de tombe (nombre d'individus)

Architecture funéraire Enclos

Diagnose sexuelle Sexe/genre Âge

Tombe datée Datation retenue Phase

Datation C14 Datation mobilier

Datation stratigraphique

Garniture simple Garniture double Garniture triple Appliques Garniture multiple

Ceinture portée Position fonctionnelle Déposée en position fonctionnelle Position indéterminée

Position non fonctionnelle Autres positions

Commune Site

N° Sépulture Pillée Perturbée Type de tombe (nombre d'individus)

Architecture funéraire Enclos

Diagnose sexuelle Sexe/genre Âge

Tombe datée Datation retenue Phase

Datation C14 Datation mobilier

Datation stratigraphique

Garniture simple Garniture double Garniture triple Appliques Garniture multiple

Ceinture portée Position fonctionnelle Déposée en position fonctionnelle Position indéterminée

Position non fonctionnelle Autres positions

Commune Site

N° Sépulture Pillée Perturbée Type de tombe (nombre d'individus)

Architecture funéraire Enclos

Diagnose sexuelle Sexe/genre Âge

Tombe datée Datation retenue Phase

Datation C14 Datation mobilier

Datation stratigraphique

Garniture simple Garniture double Garniture triple Appliques Garniture multiple

Ceinture portée Position fonctionnelle Déposée en position fonctionnelle Position indéterminée

Position non fonctionnelle Autres positions

Commune Site

N° Sépulture Pillée Perturbée Type de tombe (nombre d'individus)

Architecture funéraire Enclos

Diagnose sexuelle Sexe/genre Âge

Tombe datée Datation retenue Phase

Datation C14 Datation mobilier

Datation stratigraphique

Garniture simple Garniture double Garniture triple Appliques Garniture multiple

Ceinture portée Position fonctionnelle Déposée en position fonctionnelle Position indéterminée

Position non fonctionnelle Autres positions

Commune Site

N° Sépulture Pillée Perturbée Type de tombe (nombre d'individus)

Architecture funéraire Enclos

Diagnose sexuelle Sexe/genre Âge

Tombe datée Datation retenue Phase

Datation C14 Datation mobilier

Datation stratigraphique

Garniture simple Garniture double Garniture triple Appliques Garniture multiple

Ceinture portée Position fonctionnelle Déposée en position fonctionnelle Position indéterminée

Position non fonctionnelle Autres positions

Commune Site

N° Sépulture Pillée Perturbée Type de tombe (nombre d'individus)

Architecture funéraire Enclos

Diagnose sexuelle Sexe/genre Âge

Tombe datée Datation retenue Phase

Datation C14 Datation mobilier

Datation stratigraphique

Garniture simple Garniture double Garniture triple Appliques Garniture multiple

Ceinture portée Position fonctionnelle Déposée en position fonctionnelle Position indéterminée

Position non fonctionnelle Autres positions

Commune Site

N° Sépulture Pillée Perturbée Type de tombe (nombre d'individus)

Architecture funéraire Enclos

Diagnose sexuelle Sexe/genre Âge

Tombe datée Datation retenue Phase

Datation C14 Datation mobilier

Datation stratigraphique

Garniture simple Garniture double Garniture triple Appliques Garniture multiple

Ceinture portée Position fonctionnelle Déposée en position fonctionnelle Position indéterminée

Position non fonctionnelle Autres positions

Commune Site

N° Sépulture Pillée Perturbée Type de tombe (nombre d'individus)

Architecture funéraire Enclos

Diagnose sexuelle Sexe/genre Âge

Tombe datée Datation retenue Phase

Datation C14 Datation mobilier

Datation stratigraphique

Garniture simple Garniture double Garniture triple Appliques Garniture multiple

Ceinture portée Position fonctionnelle Déposée en position fonctionnelle Position indéterminée

Position non fonctionnelle Autres positions

Commune Site

N° Sépulture Pillée Perturbée Type de tombe (nombre d'individus)

Architecture funéraire Enclos

Diagnose sexuelle Sexe/genre Âge

Tombe datée Datation retenue Phase

Datation C14 Datation mobilier

Datation stratigraphique

Garniture simple Garniture double Garniture triple Appliques Garniture multiple

Ceinture portée Position fonctionnelle Déposée en position fonctionnelle Position indéterminée

Position non fonctionnelle Autres positions

Commune Site

N° Sépulture Pillée Perturbée Type de tombe (nombre d'individus)

Architecture funéraire Enclos

Diagnose sexuelle Sexe/genre Âge

Tombe datée Datation retenue Phase

Datation C14 Datation mobilier

Datation stratigraphique

Garniture simple Garniture double Garniture triple Appliques Garniture multiple

Ceinture portée Position fonctionnelle Déposée en position fonctionnelle Position indéterminée

Position non fonctionnelle Autres positions

Commune Site

N° Sépulture Pillée Perturbée Type de tombe (nombre d'individus)

Architecture funéraire Enclos

Diagnose sexuelle Sexe/genre Âge

Tombe datée Datation retenue Phase

Datation C14 Datation mobilier

Datation stratigraphique

Garniture simple Garniture double Garniture triple Appliques Garniture multiple

Ceinture portée Position fonctionnelle Déposée en position fonctionnelle Position indéterminée

Position non fonctionnelle Autres positions

Commune Site

N° Sépulture Pillée Perturbée Type de tombe (nombre d'individus)

Architecture funéraire Enclos

Diagnose sexuelle Sexe/genre Âge

Tombe datée Datation retenue Phase

Datation C14 Datation mobilier

Datation stratigraphique

Garniture simple Garniture double Garniture triple Appliques Garniture multiple

Ceinture portée Position fonctionnelle Déposée en position fonctionnelle Position indéterminée

Position non fonctionnelle Autres positions

Commune Site

N° Sépulture Pillée Perturbée Type de tombe (nombre d'individus)

Architecture funéraire Enclos

Diagnose sexuelle Sexe/genre Âge

Tombe datée Datation retenue Phase

Datation C14 Datation mobilier

Datation stratigraphique

Garniture simple Garniture double Garniture triple Appliques Garniture multiple

Ceinture portée Position fonctionnelle Déposée en position fonctionnelle Position indéterminée

Position non fonctionnelle Autres positions

Commune Site

N° Sépulture Pillée Perturbée Type de tombe (nombre d'individus)

Architecture funéraire Enclos

Diagnose sexuelle Sexe/genre Âge

Tombe datée Datation retenue Phase

Datation C14 Datation mobilier

Datation stratigraphique

Garniture simple Garniture double Garniture triple Appliques Garniture multiple

Ceinture portée Position fonctionnelle Déposée en position fonctionnelle Position indéterminée

Position non fonctionnelle Autres positions

Commune Site

N° Sépulture Pillée Perturbée Type de tombe (nombre d'individus)

Architecture funéraire Enclos

Diagnose sexuelle Sexe/genre Âge

Tombe datée Datation retenue Phase

Datation C14 Datation mobilier

Datation stratigraphique

Garniture simple Garniture double Garniture triple Appliques Garniture multiple

Ceinture portée Position fonctionnelle Déposée en position fonctionnelle Position indéterminée

Position non fonctionnelle Autres positions

Commune Site

N° Sépulture Pillée Perturbée Type de tombe (nombre d'individus)

Architecture funéraire Enclos

Diagnose sexuelle Sexe/genre Âge

Tombe datée Datation retenue Phase

Datation C14 Datation mobilier

Datation stratigraphique

Garniture simple Garniture double Garniture triple Appliques Garniture multiple

Ceinture portée Position fonctionnelle Déposée en position fonctionnelle Position indéterminée

Position non fonctionnelle Autres positions

Commune Site

N° Sépulture Pillée Perturbée Type de tombe (nombre d'individus)

Architecture funéraire Enclos

Diagnose sexuelle Sexe/genre Âge

Tombe datée Datation retenue Phase

Datation C14 Datation mobilier

Datation stratigraphique

Garniture simple Garniture double Garniture triple Appliques Garniture multiple

Ceinture portée Position fonctionnelle Déposée en position fonctionnelle Position indéterminée

Position non fonctionnelle Autres positions

Commune Site

N° Sépulture Pillée Perturbée Type de tombe (nombre d'individus)

Architecture funéraire Enclos

Diagnose sexuelle Sexe/genre Âge

Tombe datée Datation retenue Phase

Datation C14 Datation mobilier

Datation stratigraphique

Garniture simple Garniture double Garniture triple Appliques Garniture multiple

Ceinture portée Position fonctionnelle Déposée en position fonctionnelle Position indéterminée

Position non fonctionnelle Autres positions

Commune Site

N° Sépulture Pillée Perturbée Type de tombe (nombre d'individus)

Architecture funéraire Enclos

Diagnose sexuelle Sexe/genre Âge

Tombe datée Datation retenue Phase

Datation C14 Datation mobilier

Datation stratigraphique

Garniture simple Garniture double Garniture triple Appliques Garniture multiple

Ceinture portée Position fonctionnelle Déposée en position fonctionnelle Position indéterminée

Position non fonctionnelle Autres positions

Commune Site

N° Sépulture Pillée Perturbée Type de tombe (nombre d'individus)

Architecture funéraire Enclos

Diagnose sexuelle Sexe/genre Âge

Tombe datée Datation retenue Phase

Datation C14 Datation mobilier

Datation stratigraphique

Garniture simple Garniture double Garniture triple Appliques Garniture multiple

Ceinture portée Position fonctionnelle Déposée en position fonctionnelle Position indéterminée

Position non fonctionnelle Autres positions

Commune Site

N° Sépulture Pillée Perturbée Type de tombe (nombre d'individus)

Architecture funéraire Enclos

Diagnose sexuelle Sexe/genre Âge

Tombe datée Datation retenue Phase

Datation C14 Datation mobilier

Datation stratigraphique

Garniture simple Garniture double Garniture triple Appliques Garniture multiple

Ceinture portée Position fonctionnelle Déposée en position fonctionnelle Position indéterminée

Position non fonctionnelle Autres positions

Commune Site

N° Sépulture Pillée Perturbée Type de tombe (nombre d'individus)

Architecture funéraire Enclos

Diagnose sexuelle Sexe/genre Âge

Tombe datée Datation retenue Phase

Datation C14 Datation mobilier

Datation stratigraphique

Garniture simple Garniture double Garniture triple Appliques Garniture multiple

Ceinture portée Position fonctionnelle Déposée en position fonctionnelle Position indéterminée

Position non fonctionnelle Autres positions

Commune Site

N° Sépulture Pillée Perturbée Type de tombe (nombre d'individus)

Architecture funéraire Enclos

Diagnose sexuelle Sexe/genre Âge

Tombe datée Datation retenue Phase

Datation C14 Datation mobilier

Datation stratigraphique

Garniture simple Garniture double Garniture triple Appliques Garniture multiple

Ceinture portée Position fonctionnelle Déposée en position fonctionnelle Position indéterminée

Position non fonctionnelle Autres positions

Commune Site

N° Sépulture Pillée Perturbée Type de tombe (nombre d'individus)

Architecture funéraire Enclos

Diagnose sexuelle Sexe/genre Âge

Tombe datée Datation retenue Phase

Datation C14 Datation mobilier

Datation stratigraphique

Garniture simple Garniture double Garniture triple Appliques Garniture multiple

Ceinture portée Position fonctionnelle Déposée en position fonctionnelle Position indéterminée

Position non fonctionnelle Autres positions

Commune Site

N° Sépulture Pillée Perturbée Type de tombe (nombre d'individus)

Architecture funéraire Enclos

Diagnose sexuelle Sexe/genre Âge

Tombe datée Datation retenue Phase

Datation C14 Datation mobilier

Datation stratigraphique

Garniture simple Garniture double Garniture triple Appliques Garniture multiple

Ceinture portée Position fonctionnelle Déposée en position fonctionnelle Position indéterminée

Position non fonctionnelle Autres positions

Commune Site

N° Sépulture Pillée Perturbée Type de tombe (nombre d'individus)

Architecture funéraire Enclos

Diagnose sexuelle Sexe/genre Âge

Tombe datée Datation retenue Phase

Datation C14 Datation mobilier

Datation stratigraphique

Garniture simple Garniture double Garniture triple Appliques Garniture multiple

Ceinture portée Position fonctionnelle Déposée en position fonctionnelle Position indéterminée

Position non fonctionnelle Autres positions

Commune Site

N° Sépulture Pillée Perturbée Type de tombe (nombre d'individus)

Architecture funéraire Enclos

Diagnose sexuelle Sexe/genre Âge

Tombe datée Datation retenue Phase

Datation C14 Datation mobilier

Datation stratigraphique

Garniture simple Garniture double Garniture triple Appliques Garniture multiple

Ceinture portée Position fonctionnelle Déposée en position fonctionnelle Position indéterminée

Position non fonctionnelle Autres positions

Commune Site

N° Sépulture Pillée Perturbée Type de tombe (nombre d'individus)

Architecture funéraire Enclos

Diagnose sexuelle Sexe/genre Âge

Tombe datée Datation retenue Phase

Datation C14 Datation mobilier

Datation stratigraphique

Garniture simple Garniture double Garniture triple Appliques Garniture multiple

Ceinture portée Position fonctionnelle Déposée en position fonctionnelle Position indéterminée

Position non fonctionnelle Autres positions

Commune Site

N° Sépulture Pillée Perturbée Type de tombe (nombre d'individus)

Architecture funéraire Enclos

Diagnose sexuelle Sexe/genre Âge

Tombe datée Datation retenue Phase

Datation C14 Datation mobilier

Datation stratigraphique

Garniture simple Garniture double Garniture triple Appliques Garniture multiple

Ceinture portée Position fonctionnelle Déposée en position fonctionnelle Position indéterminée

Position non fonctionnelle Autres positions

Commune Site

N° Sépulture Pillée Perturbée Type de tombe (nombre d'individus)

Architecture funéraire Enclos

Diagnose sexuelle Sexe/genre Âge

Tombe datée Datation retenue Phase

Datation C14 Datation mobilier

Datation stratigraphique

Garniture simple Garniture double Garniture triple Appliques Garniture multiple

Ceinture portée Position fonctionnelle Déposée en position fonctionnelle Position indéterminée

Position non fonctionnelle Autres positions

Commune Site

N° Sépulture Pillée Perturbée Type de tombe (nombre d'individus)

Architecture funéraire Enclos

Diagnose sexuelle Sexe/genre Âge

Tombe datée Datation retenue Phase

Datation C14 Datation mobilier

Datation stratigraphique

Garniture simple Garniture double Garniture triple Appliques Garniture multiple

Ceinture portée Position fonctionnelle Déposée en position fonctionnelle Position indéterminée

Position non fonctionnelle Autres positions

Commune Site

N° Sépulture Pillée Perturbée Type de tombe (nombre d'individus)

Architecture funéraire Enclos

Diagnose sexuelle Sexe/genre Âge

Tombe datée Datation retenue Phase

Datation C14 Datation mobilier

Datation stratigraphique

Garniture simple Garniture double Garniture triple Appliques Garniture multiple

Ceinture portée Position fonctionnelle Déposée en position fonctionnelle Position indéterminée

Position non fonctionnelle Autres positions

Commune Site

N° Sépulture Pillée Perturbée Type de tombe (nombre d'individus)

Architecture funéraire Enclos

Diagnose sexuelle Sexe/genre Âge

Tombe datée Datation retenue Phase

Datation C14 Datation mobilier

Datation stratigraphique

Garniture simple Garniture double Garniture triple Appliques Garniture multiple

Ceinture portée Position fonctionnelle Déposée en position fonctionnelle Position indéterminée

Position non fonctionnelle Autres positions

Commune Site

N° Sépulture Pillée Perturbée Type de tombe (nombre d'individus)

Architecture funéraire Enclos

Diagnose sexuelle Sexe/genre Âge

Tombe datée Datation retenue Phase

Datation C14 Datation mobilier

Datation stratigraphique

Garniture simple Garniture double Garniture triple Appliques Garniture multiple

Ceinture portée Position fonctionnelle Déposée en position fonctionnelle Position indéterminée

Position non fonctionnelle Autres positions

Commune Site

N° Sépulture Pillée Perturbée Type de tombe (nombre d'individus)

Architecture funéraire Enclos

Diagnose sexuelle Sexe/genre Âge

Tombe datée Datation retenue Phase

Datation C14 Datation mobilier

Datation stratigraphique

Garniture simple Garniture double Garniture triple Appliques Garniture multiple

Ceinture portée Position fonctionnelle Déposée en position fonctionnelle Position indéterminée

Position non fonctionnelle Autres positions

Commune Site

N° Sépulture Pillée Perturbée Type de tombe (nombre d'individus)

Architecture funéraire Enclos

Diagnose sexuelle Sexe/genre Âge

Tombe datée Datation retenue Phase

Datation C14 Datation mobilier

Datation stratigraphique

Garniture simple Garniture double Garniture triple Appliques Garniture multiple

Ceinture portée Position fonctionnelle Déposée en position fonctionnelle Position indéterminée

Position non fonctionnelle Autres positions

Commune Site

N° Sépulture Pillée Perturbée Type de tombe (nombre d'individus)

Architecture funéraire Enclos

Diagnose sexuelle Sexe/genre Âge

Tombe datée Datation retenue Phase

Datation C14 Datation mobilier

Datation stratigraphique

Garniture simple Garniture double Garniture triple Appliques Garniture multiple

Ceinture portée Position fonctionnelle Déposée en position fonctionnelle Position indéterminée

Position non fonctionnelle Autres positions

Commune Site

N° Sépulture Pillée Perturbée Type de tombe (nombre d'individus)

Architecture funéraire Enclos

Diagnose sexuelle Sexe/genre Âge

Tombe datée Datation retenue Phase

Datation C14 Datation mobilier

Datation stratigraphique

Garniture simple Garniture double Garniture triple Appliques Garniture multiple

Ceinture portée Position fonctionnelle Déposée en position fonctionnelle Position indéterminée

Position non fonctionnelle Autres positions

Commune Site

N° Sépulture Pillée Perturbée Type de tombe (nombre d'individus)

Architecture funéraire Enclos

Diagnose sexuelle Sexe/genre Âge

Tombe datée Datation retenue Phase

Datation C14 Datation mobilier

Datation stratigraphique

Garniture simple Garniture double Garniture triple Appliques Garniture multiple

Ceinture portée Position fonctionnelle Déposée en position fonctionnelle Position indéterminée

Position non fonctionnelle Autres positions

Commune Site

N° Sépulture Pillée Perturbée Type de tombe (nombre d'individus)

Architecture funéraire Enclos

Diagnose sexuelle Sexe/genre Âge

Tombe datée Datation retenue Phase

Datation C14 Datation mobilier

Datation stratigraphique

Garniture simple Garniture double Garniture triple Appliques Garniture multiple

Ceinture portée Position fonctionnelle Déposée en position fonctionnelle Position indéterminée

Position non fonctionnelle Autres positions

Commune Site

N° Sépulture Pillée Perturbée Type de tombe (nombre d'individus)

Architecture funéraire Enclos

Diagnose sexuelle Sexe/genre Âge

Tombe datée Datation retenue Phase

Datation C14 Datation mobilier

Datation stratigraphique

Garniture simple Garniture double Garniture triple Appliques Garniture multiple

Ceinture portée Position fonctionnelle Déposée en position fonctionnelle Position indéterminée

Position non fonctionnelle Autres positions

Commune Site

N° Sépulture Pillée Perturbée Type de tombe (nombre d'individus)

Architecture funéraire Enclos

Diagnose sexuelle Sexe/genre Âge

Tombe datée Datation retenue Phase

Datation C14 Datation mobilier

Datation stratigraphique

Garniture simple Garniture double Garniture triple Appliques Garniture multiple

Ceinture portée Position fonctionnelle Déposée en position fonctionnelle Position indéterminée

Position non fonctionnelle Autres positions

Commune Site

N° Sépulture Pillée Perturbée Type de tombe (nombre d'individus)

Architecture funéraire Enclos

Diagnose sexuelle Sexe/genre Âge

Tombe datée Datation retenue Phase

Datation C14 Datation mobilier

Datation stratigraphique

Garniture simple Garniture double Garniture triple Appliques Garniture multiple

Ceinture portée Position fonctionnelle Déposée en position fonctionnelle Position indéterminée

Position non fonctionnelle Autres positions

Commune Site

N° Sépulture Pillée Perturbée Type de tombe (nombre d'individus)

Architecture funéraire Enclos

Diagnose sexuelle Sexe/genre Âge

Tombe datée Datation retenue Phase

Datation C14 Datation mobilier

Datation stratigraphique

Garniture simple Garniture double Garniture triple Appliques Garniture multiple

Ceinture portée Position fonctionnelle Déposée en position fonctionnelle Position indéterminée

Position non fonctionnelle Autres positions

Commune Site
N° Sépulture Pillée Perturbée Type de tombe (nombre d'individus)
Architecture funéraire Enclos
Diagnose sexuelle Sexe/genre Âge
 Tombe datée Datation retenue Phase
Datation C14 Datation mobilier
Datation stratigraphique
 Garniture simple Garniture double Garniture triple Appliques Garniture multiple
 Ceinture portée Position fonctionnelle Déposée en position fonctionnelle Position indéterminée
 Position non fonctionnelle Autres positions

Commune Site
N° Sépulture Pillée Perturbée Type de tombe (nombre d'individus)
Architecture funéraire Enclos
Diagnose sexuelle Sexe/genre Âge
 Tombe datée Datation retenue Phase
Datation C14 Datation mobilier
Datation stratigraphique
 Garniture simple Garniture double Garniture triple Appliques Garniture multiple
 Ceinture portée Position fonctionnelle Déposée en position fonctionnelle Position indéterminée
 Position non fonctionnelle Autres positions

Commune Site
N° Sépulture Pillée Perturbée Type de tombe (nombre d'individus)
Architecture funéraire Enclos
Diagnose sexuelle Sexe/genre Âge
 Tombe datée Datation retenue Phase
Datation C14 Datation mobilier
Datation stratigraphique
 Garniture simple Garniture double Garniture triple Appliques Garniture multiple
 Ceinture portée Position fonctionnelle Déposée en position fonctionnelle Position indéterminée
 Position non fonctionnelle Autres positions

Commune Site
N° Sépulture Pillée Perturbée Type de tombe (nombre d'individus)
Architecture funéraire Enclos
Diagnose sexuelle Sexe/genre Âge
 Tombe datée Datation retenue Phase
Datation C14 Datation mobilier
Datation stratigraphique
 Garniture simple Garniture double Garniture triple Appliques Garniture multiple
 Ceinture portée Position fonctionnelle Déposée en position fonctionnelle Position indéterminée
 Position non fonctionnelle Autres positions

Commune Site
N° Sépulture Pillée Perturbée Type de tombe (nombre d'individus)
Architecture funéraire Enclos
Diagnose sexuelle Sexe/genre Âge
 Tombe datée Datation retenue Phase
Datation C14 Datation mobilier
Datation stratigraphique
 Garniture simple Garniture double Garniture triple Appliques Garniture multiple
 Ceinture portée Position fonctionnelle Déposée en position fonctionnelle Position indéterminée
 Position non fonctionnelle Autres positions

Commune Site
N° Sépulture Pillée Perturbée Type de tombe (nombre d'individus)
Architecture funéraire Enclos
Diagnose sexuelle Sexe/genre Âge
 Tombe datée Datation retenue Phase
Datation C14 Datation mobilier
Datation stratigraphique
 Garniture simple Garniture double Garniture triple Appliques Garniture multiple
 Ceinture portée Position fonctionnelle Déposée en position fonctionnelle Position indéterminée
 Position non fonctionnelle Autres positions

Commune Site

N° Sépulture Pillée Perturbée Type de tombe (nombre d'individus)

Architecture funéraire Enclos

Diagnose sexuelle Sexe/genre Âge

Tombe datée Datation retenue Phase

Datation C14 Datation mobilier

Datation stratigraphique

Garniture simple Garniture double Garniture triple Appliques Garniture multiple

Ceinture portée Position fonctionnelle Déposée en position fonctionnelle Position indéterminée

Position non fonctionnelle Autres positions

Commune Site

N° Sépulture Pillée Perturbée Type de tombe (nombre d'individus)

Architecture funéraire Enclos

Diagnose sexuelle Sexe/genre Âge

Tombe datée Datation retenue Phase

Datation C14 Datation mobilier

Datation stratigraphique

Garniture simple Garniture double Garniture triple Appliques Garniture multiple

Ceinture portée Position fonctionnelle Déposée en position fonctionnelle Position indéterminée

Position non fonctionnelle Autres positions

Commune Site

N° Sépulture Pillée Perturbée Type de tombe (nombre d'individus)

Architecture funéraire Enclos

Diagnose sexuelle Sexe/genre Âge

Tombe datée Datation retenue Phase

Datation C14 Datation mobilier

Datation stratigraphique

Garniture simple Garniture double Garniture triple Appliques Garniture multiple

Ceinture portée Position fonctionnelle Déposée en position fonctionnelle Position indéterminée

Position non fonctionnelle Autres positions

Commune Site

N° Sépulture Pillée Perturbée Type de tombe (nombre d'individus)

Architecture funéraire Enclos

Diagnose sexuelle Sexe/genre Âge

Tombe datée Datation retenue Phase

Datation C14 Datation mobilier

Datation stratigraphique

Garniture simple Garniture double Garniture triple Appliques Garniture multiple

Ceinture portée Position fonctionnelle Déposée en position fonctionnelle Position indéterminée

Position non fonctionnelle Autres positions

Commune Site

N° Sépulture Pillée Perturbée Type de tombe (nombre d'individus)

Architecture funéraire Enclos

Diagnose sexuelle Sexe/genre Âge

Tombe datée Datation retenue Phase

Datation C14 Datation mobilier

Datation stratigraphique

Garniture simple Garniture double Garniture triple Appliques Garniture multiple

Ceinture portée Position fonctionnelle Déposée en position fonctionnelle Position indéterminée

Position non fonctionnelle Autres positions

Commune Site

N° Sépulture Pillée Perturbée Type de tombe (nombre d'individus)

Architecture funéraire Enclos

Diagnose sexuelle Sexe/genre Âge

Tombe datée Datation retenue Phase

Datation C14 Datation mobilier

Datation stratigraphique

Garniture simple Garniture double Garniture triple Appliques Garniture multiple

Ceinture portée Position fonctionnelle Déposée en position fonctionnelle Position indéterminée

Position non fonctionnelle Autres positions

Commune Site

N° Sépulture Pillée Perturbée Type de tombe (nombre d'individus)

Architecture funéraire Enclos

Diagnose sexuelle Sexe/genre Âge

Tombe datée Datation retenue Phase

Datation C14 Datation mobilier

Datation stratigraphique

Garniture simple Garniture double Garniture triple Appliques Garniture multiple

Ceinture portée Position fonctionnelle Déposée en position fonctionnelle Position indéterminée

Position non fonctionnelle Autres positions

Commune Site

N° Sépulture Pillée Perturbée Type de tombe (nombre d'individus)

Architecture funéraire Enclos

Diagnose sexuelle Sexe/genre Âge

Tombe datée Datation retenue Phase

Datation C14 Datation mobilier

Datation stratigraphique

Garniture simple Garniture double Garniture triple Appliques Garniture multiple

Ceinture portée Position fonctionnelle Déposée en position fonctionnelle Position indéterminée

Position non fonctionnelle Autres positions

Commune Site

N° Sépulture Pillée Perturbée Type de tombe (nombre d'individus)

Architecture funéraire Enclos

Diagnose sexuelle Sexe/genre Âge

Tombe datée Datation retenue Phase

Datation C14 Datation mobilier

Datation stratigraphique

Garniture simple Garniture double Garniture triple Appliques Garniture multiple

Ceinture portée Position fonctionnelle Déposée en position fonctionnelle Position indéterminée

Position non fonctionnelle Autres positions

Commune Site

N° Sépulture Pillée Perturbée Type de tombe (nombre d'individus)

Architecture funéraire Enclos

Diagnose sexuelle Sexe/genre Âge

Tombe datée Datation retenue Phase

Datation C14 Datation mobilier

Datation stratigraphique

Garniture simple Garniture double Garniture triple Appliques Garniture multiple

Ceinture portée Position fonctionnelle Déposée en position fonctionnelle Position indéterminée

Position non fonctionnelle Autres positions

Commune Site

N° Sépulture Pillée Perturbée Type de tombe (nombre d'individus)

Architecture funéraire Enclos

Diagnose sexuelle Sexe/genre Âge

Tombe datée Datation retenue Phase

Datation C14 Datation mobilier

Datation stratigraphique

Garniture simple Garniture double Garniture triple Appliques Garniture multiple

Ceinture portée Position fonctionnelle Déposée en position fonctionnelle Position indéterminée

Position non fonctionnelle Autres positions

Commune Site

N° Sépulture Pillée Perturbée Type de tombe (nombre d'individus)

Architecture funéraire Enclos

Diagnose sexuelle Sexe/genre Âge

Tombe datée Datation retenue Phase

Datation C14 Datation mobilier

Datation stratigraphique

Garniture simple Garniture double Garniture triple Appliques Garniture multiple

Ceinture portée Position fonctionnelle Déposée en position fonctionnelle Position indéterminée

Position non fonctionnelle Autres positions

Commune Site

N° Sépulture Pillée Perturbée Type de tombe (nombre d'individus)

Architecture funéraire Enclos

Diagnose sexuelle Sexe/genre Âge

Tombe datée Datation retenue Phase

Datation C14 Datation mobilier

Datation stratigraphique

Garniture simple Garniture double Garniture triple Appliques Garniture multiple

Ceinture portée Position fonctionnelle Déposée en position fonctionnelle Position indéterminée

Position non fonctionnelle Autres positions

Commune Site

N° Sépulture Pillée Perturbée Type de tombe (nombre d'individus)

Architecture funéraire Enclos

Diagnose sexuelle Sexe/genre Âge

Tombe datée Datation retenue Phase

Datation C14 Datation mobilier

Datation stratigraphique

Garniture simple Garniture double Garniture triple Appliques Garniture multiple

Ceinture portée Position fonctionnelle Déposée en position fonctionnelle Position indéterminée

Position non fonctionnelle Autres positions

Commune Site

N° Sépulture Pillée Perturbée Type de tombe (nombre d'individus)

Architecture funéraire Enclos

Diagnose sexuelle Sexe/genre Âge

Tombe datée Datation retenue Phase

Datation C14 Datation mobilier

Datation stratigraphique

Garniture simple Garniture double Garniture triple Appliques Garniture multiple

Ceinture portée Position fonctionnelle Déposée en position fonctionnelle Position indéterminée

Position non fonctionnelle Autres positions

Commune Site

N° Sépulture Pillée Perturbée Type de tombe (nombre d'individus)

Architecture funéraire Enclos

Diagnose sexuelle Sexe/genre Âge

Tombe datée Datation retenue Phase

Datation C14 Datation mobilier

Datation stratigraphique

Garniture simple Garniture double Garniture triple Appliques Garniture multiple

Ceinture portée Position fonctionnelle Déposée en position fonctionnelle Position indéterminée

Position non fonctionnelle Autres positions

Commune Site

N° Sépulture Pillée Perturbée Type de tombe (nombre d'individus)

Architecture funéraire Enclos

Diagnose sexuelle Sexe/genre Âge

Tombe datée Datation retenue Phase

Datation C14 Datation mobilier

Datation stratigraphique

Garniture simple Garniture double Garniture triple Appliques Garniture multiple

Ceinture portée Position fonctionnelle Déposée en position fonctionnelle Position indéterminée

Position non fonctionnelle Autres positions

Commune Site

N° Sépulture Pillée Perturbée Type de tombe (nombre d'individus)

Architecture funéraire Enclos

Diagnose sexuelle Sexe/genre Âge

Tombe datée Datation retenue Phase

Datation C14 Datation mobilier

Datation stratigraphique

Garniture simple Garniture double Garniture triple Appliques Garniture multiple

Ceinture portée Position fonctionnelle Déposée en position fonctionnelle Position indéterminée

Position non fonctionnelle Autres positions

Commune Site

N° Sépulture Pillée Perturbée Type de tombe (nombre d'individus)

Architecture funéraire Enclos

Diagnose sexuelle Sexe/genre Âge

Tombe datée Datation retenue Phase

Datation C14 Datation mobilier

Datation stratigraphique

Garniture simple Garniture double Garniture triple Appliques Garniture multiple

Ceinture portée Position fonctionnelle Déposée en position fonctionnelle Position indéterminée

Position non fonctionnelle Autres positions

Commune Site

N° Sépulture Pillée Perturbée Type de tombe (nombre d'individus)

Architecture funéraire Enclos

Diagnose sexuelle Sexe/genre Âge

Tombe datée Datation retenue Phase

Datation C14 Datation mobilier

Datation stratigraphique

Garniture simple Garniture double Garniture triple Appliques Garniture multiple

Ceinture portée Position fonctionnelle Déposée en position fonctionnelle Position indéterminée

Position non fonctionnelle Autres positions

Commune Site

N° Sépulture Pillée Perturbée Type de tombe (nombre d'individus)

Architecture funéraire Enclos

Diagnose sexuelle Sexe/genre Âge

Tombe datée Datation retenue Phase

Datation C14 Datation mobilier

Datation stratigraphique

Garniture simple Garniture double Garniture triple Appliques Garniture multiple

Ceinture portée Position fonctionnelle Déposée en position fonctionnelle Position indéterminée

Position non fonctionnelle Autres positions

Commune Site

N° Sépulture Pillée Perturbée Type de tombe (nombre d'individus)

Architecture funéraire Enclos

Diagnose sexuelle Sexe/genre Âge

Tombe datée Datation retenue Phase

Datation C14 Datation mobilier

Datation stratigraphique

Garniture simple Garniture double Garniture triple Appliques Garniture multiple

Ceinture portée Position fonctionnelle Déposée en position fonctionnelle Position indéterminée

Position non fonctionnelle Autres positions

Commune Site

N° Sépulture Pillée Perturbée Type de tombe (nombre d'individus)

Architecture funéraire Enclos

Diagnose sexuelle Sexe/genre Âge

Tombe datée Datation retenue Phase

Datation C14 Datation mobilier

Datation stratigraphique

Garniture simple Garniture double Garniture triple Appliques Garniture multiple

Ceinture portée Position fonctionnelle Déposée en position fonctionnelle Position indéterminée

Position non fonctionnelle Autres positions

Commune Site

N° Sépulture Pillée Perturbée Type de tombe (nombre d'individus)

Architecture funéraire Enclos

Diagnose sexuelle Sexe/genre Âge

Tombe datée Datation retenue Phase

Datation C14 Datation mobilier

Datation stratigraphique

Garniture simple Garniture double Garniture triple Appliques Garniture multiple

Ceinture portée Position fonctionnelle Déposée en position fonctionnelle Position indéterminée

Position non fonctionnelle Autres positions

Commune Site

N° Sépulture Pillée Perturbée Type de tombe (nombre d'individus)

Architecture funéraire Enclos

Diagnose sexuelle Sexe/genre Âge

Tombe datée Datation retenue Phase

Datation C14 Datation mobilier

Datation stratigraphique

Garniture simple Garniture double Garniture triple Appliques Garniture multiple

Ceinture portée Position fonctionnelle Déposée en position fonctionnelle Position indéterminée

Position non fonctionnelle Autres positions

Commune Site

N° Sépulture Pillée Perturbée Type de tombe (nombre d'individus)

Architecture funéraire Enclos

Diagnose sexuelle Sexe/genre Âge

Tombe datée Datation retenue Phase

Datation C14 Datation mobilier

Datation stratigraphique

Garniture simple Garniture double Garniture triple Appliques Garniture multiple

Ceinture portée Position fonctionnelle Déposée en position fonctionnelle Position indéterminée

Position non fonctionnelle Autres positions

Commune Site

N° Sépulture Pillée Perturbée Type de tombe (nombre d'individus)

Architecture funéraire Enclos

Diagnose sexuelle Sexe/genre Âge

Tombe datée Datation retenue Phase

Datation C14 Datation mobilier

Datation stratigraphique

Garniture simple Garniture double Garniture triple Appliques Garniture multiple

Ceinture portée Position fonctionnelle Déposée en position fonctionnelle Position indéterminée

Position non fonctionnelle Autres positions

Commune Site

N° Sépulture Pillée Perturbée Type de tombe (nombre d'individus)

Architecture funéraire Enclos

Diagnose sexuelle Sexe/genre Âge

Tombe datée Datation retenue Phase

Datation C14 Datation mobilier

Datation stratigraphique

Garniture simple Garniture double Garniture triple Appliques Garniture multiple

Ceinture portée Position fonctionnelle Déposée en position fonctionnelle Position indéterminée

Position non fonctionnelle Autres positions

Commune Site

N° Sépulture Pillée Perturbée Type de tombe (nombre d'individus)

Architecture funéraire Enclos

Diagnose sexuelle Sexe/genre Âge

Tombe datée Datation retenue Phase

Datation C14 Datation mobilier

Datation stratigraphique

Garniture simple Garniture double Garniture triple Appliques Garniture multiple

Ceinture portée Position fonctionnelle Déposée en position fonctionnelle Position indéterminée

Position non fonctionnelle Autres positions

Commune Site

N° Sépulture Pillée Perturbée Type de tombe (nombre d'individus)

Architecture funéraire Enclos

Diagnose sexuelle Sexe/genre Âge

Tombe datée Datation retenue Phase

Datation C14 Datation mobilier

Datation stratigraphique

Garniture simple Garniture double Garniture triple Appliques Garniture multiple

Ceinture portée Position fonctionnelle Déposée en position fonctionnelle Position indéterminée

Position non fonctionnelle Autres positions

Commune Site

N° Sépulture Pillée Perturbée Type de tombe (nombre d'individus)

Architecture funéraire Enclos

Diagnose sexuelle Sexe/genre Âge

Tombe datée Datation retenue Phase

Datation C14 Datation mobilier

Datation stratigraphique

Garniture simple Garniture double Garniture triple Appliques Garniture multiple

Ceinture portée Position fonctionnelle Déposée en position fonctionnelle Position indéterminée

Position non fonctionnelle Autres positions

Commune Site

N° Sépulture Pillée Perturbée Type de tombe (nombre d'individus)

Architecture funéraire Enclos

Diagnose sexuelle Sexe/genre Âge

Tombe datée Datation retenue Phase

Datation C14 Datation mobilier

Datation stratigraphique

Garniture simple Garniture double Garniture triple Appliques Garniture multiple

Ceinture portée Position fonctionnelle Déposée en position fonctionnelle Position indéterminée

Position non fonctionnelle Autres positions

Commune Site

N° Sépulture Pillée Perturbée Type de tombe (nombre d'individus)

Architecture funéraire Enclos

Diagnose sexuelle Sexe/genre Âge

Tombe datée Datation retenue Phase

Datation C14 Datation mobilier

Datation stratigraphique

Garniture simple Garniture double Garniture triple Appliques Garniture multiple

Ceinture portée Position fonctionnelle Déposée en position fonctionnelle Position indéterminée

Position non fonctionnelle Autres positions

Commune Site

N° Sépulture Pillée Perturbée Type de tombe (nombre d'individus)

Architecture funéraire Enclos

Diagnose sexuelle Sexe/genre Âge

Tombe datée Datation retenue Phase

Datation C14 Datation mobilier

Datation stratigraphique

Garniture simple Garniture double Garniture triple Appliques Garniture multiple

Ceinture portée Position fonctionnelle Déposée en position fonctionnelle Position indéterminée

Position non fonctionnelle Autres positions

Commune Site

N° Sépulture Pillée Perturbée Type de tombe (nombre d'individus)

Architecture funéraire Enclos

Diagnose sexuelle Sexe/genre Âge

Tombe datée Datation retenue Phase

Datation C14 Datation mobilier

Datation stratigraphique

Garniture simple Garniture double Garniture triple Appliques Garniture multiple

Ceinture portée Position fonctionnelle Déposée en position fonctionnelle Position indéterminée

Position non fonctionnelle Autres positions

Commune Site

N° Sépulture Pillée Perturbée Type de tombe (nombre d'individus)

Architecture funéraire Enclos

Diagnose sexuelle Sexe/genre Âge

Tombe datée Datation retenue Phase

Datation C14 Datation mobilier

Datation stratigraphique

Garniture simple Garniture double Garniture triple Appliques Garniture multiple

Ceinture portée Position fonctionnelle Déposée en position fonctionnelle Position indéterminée

Position non fonctionnelle Autres positions

Commune Site

N° Sépulture Pillée Perturbée Type de tombe (nombre d'individus)

Architecture funéraire Enclos

Diagnose sexuelle Sexe/genre Âge

Tombe datée Datation retenue Phase

Datation C14 Datation mobilier

Datation stratigraphique

Garniture simple Garniture double Garniture triple Appliques Garniture multiple

Ceinture portée Position fonctionnelle Déposée en position fonctionnelle Position indéterminée

Position non fonctionnelle Autres positions

Commune Site

N° Sépulture Pillée Perturbée Type de tombe (nombre d'individus)

Architecture funéraire Enclos

Diagnose sexuelle Sexe/genre Âge

Tombe datée Datation retenue Phase

Datation C14 Datation mobilier

Datation stratigraphique

Garniture simple Garniture double Garniture triple Appliques Garniture multiple

Ceinture portée Position fonctionnelle Déposée en position fonctionnelle Position indéterminée

Position non fonctionnelle Autres positions

Commune Site

N° Sépulture Pillée Perturbée Type de tombe (nombre d'individus)

Architecture funéraire Enclos

Diagnose sexuelle Sexe/genre Âge

Tombe datée Datation retenue Phase

Datation C14 Datation mobilier

Datation stratigraphique

Garniture simple Garniture double Garniture triple Appliques Garniture multiple

Ceinture portée Position fonctionnelle Déposée en position fonctionnelle Position indéterminée

Position non fonctionnelle Autres positions

Commune Site

N° Sépulture Pillée Perturbée Type de tombe (nombre d'individus)

Architecture funéraire Enclos

Diagnose sexuelle Sexe/genre Âge

Tombe datée Datation retenue Phase

Datation C14 Datation mobilier

Datation stratigraphique

Garniture simple Garniture double Garniture triple Appliques Garniture multiple

Ceinture portée Position fonctionnelle Déposée en position fonctionnelle Position indéterminée

Position non fonctionnelle Autres positions

Commune Site

N° Sépulture Pillée Perturbée Type de tombe (nombre d'individus)

Architecture funéraire Enclos

Diagnose sexuelle Sexe/genre Âge

Tombe datée Datation retenue Phase

Datation C14 Datation mobilier

Datation stratigraphique

Garniture simple Garniture double Garniture triple Appliques Garniture multiple

Ceinture portée Position fonctionnelle Déposée en position fonctionnelle Position indéterminée

Position non fonctionnelle Autres positions

Commune Site

N° Sépulture Pillée Perturbée Type de tombe (nombre d'individus)

Architecture funéraire Enclos

Diagnose sexuelle Sexe/genre Âge

Tombe datée Datation retenue Phase

Datation C14 Datation mobilier

Datation stratigraphique

Garniture simple Garniture double Garniture triple Appliques Garniture multiple

Ceinture portée Position fonctionnelle Déposée en position fonctionnelle Position indéterminée

Position non fonctionnelle Autres positions

Commune Site

N° Sépulture Pillée Perturbée Type de tombe (nombre d'individus)

Architecture funéraire Enclos

Diagnose sexuelle Sexe/genre Âge

Tombe datée Datation retenue Phase

Datation C14 Datation mobilier

Datation stratigraphique

Garniture simple Garniture double Garniture triple Appliques Garniture multiple

Ceinture portée Position fonctionnelle Déposée en position fonctionnelle Position indéterminée

Position non fonctionnelle Autres positions

Commune Site

N° Sépulture Pillée Perturbée Type de tombe (nombre d'individus)

Architecture funéraire Enclos

Diagnose sexuelle Sexe/genre Âge

Tombe datée Datation retenue Phase

Datation C14 Datation mobilier

Datation stratigraphique

Garniture simple Garniture double Garniture triple Appliques Garniture multiple

Ceinture portée Position fonctionnelle Déposée en position fonctionnelle Position indéterminée

Position non fonctionnelle Autres positions

Commune Site

N° Sépulture Pillée Perturbée Type de tombe (nombre d'individus)

Architecture funéraire Enclos

Diagnose sexuelle Sexe/genre Âge

Tombe datée Datation retenue Phase

Datation C14 Datation mobilier

Datation stratigraphique

Garniture simple Garniture double Garniture triple Appliques Garniture multiple

Ceinture portée Position fonctionnelle Déposée en position fonctionnelle Position indéterminée

Position non fonctionnelle Autres positions

Commune Site

N° Sépulture Pillée Perturbée Type de tombe (nombre d'individus)

Architecture funéraire Enclos

Diagnose sexuelle Sexe/genre Âge

Tombe datée Datation retenue Phase

Datation C14 Datation mobilier

Datation stratigraphique

Garniture simple Garniture double Garniture triple Appliques Garniture multiple

Ceinture portée Position fonctionnelle Déposée en position fonctionnelle Position indéterminée

Position non fonctionnelle Autres positions

Commune Site

N° Sépulture Pillée Perturbée Type de tombe (nombre d'individus)

Architecture funéraire Enclos

Diagnose sexuelle Sexe/genre Âge

Tombe datée Datation retenue Phase

Datation C14 Datation mobilier

Datation stratigraphique

Garniture simple Garniture double Garniture triple Appliques Garniture multiple

Ceinture portée Position fonctionnelle Déposée en position fonctionnelle Position indéterminée

Position non fonctionnelle Autres positions

Commune Site

N° Sépulture Pillée Perturbée Type de tombe (nombre d'individus)

Architecture funéraire Enclos

Diagnose sexuelle Sexe/genre Âge

Tombe datée Datation retenue Phase

Datation C14 Datation mobilier

Datation stratigraphique

Garniture simple Garniture double Garniture triple Appliques Garniture multiple

Ceinture portée Position fonctionnelle Déposée en position fonctionnelle Position indéterminée

Position non fonctionnelle Autres positions

Commune Site

N° Sépulture Pillée Perturbée Type de tombe (nombre d'individus)

Architecture funéraire Enclos

Diagnose sexuelle Sexe/genre Âge

Tombe datée Datation retenue Phase

Datation C14 Datation mobilier

Datation stratigraphique

Garniture simple Garniture double Garniture triple Appliques Garniture multiple

Ceinture portée Position fonctionnelle Déposée en position fonctionnelle Position indéterminée

Position non fonctionnelle Autres positions

Commune Site

N° Sépulture Pillée Perturbée Type de tombe (nombre d'individus)

Architecture funéraire Enclos

Diagnose sexuelle Sexe/genre Âge

Tombe datée Datation retenue Phase

Datation C14 Datation mobilier

Datation stratigraphique

Garniture simple Garniture double Garniture triple Appliques Garniture multiple

Ceinture portée Position fonctionnelle Déposée en position fonctionnelle Position indéterminée

Position non fonctionnelle Autres positions

Commune Site

N° Sépulture Pillée Perturbée Type de tombe (nombre d'individus)

Architecture funéraire Enclos

Diagnose sexuelle Sexe/genre Âge

Tombe datée Datation retenue Phase

Datation C14 Datation mobilier

Datation stratigraphique

Garniture simple Garniture double Garniture triple Appliques Garniture multiple

Ceinture portée Position fonctionnelle Déposée en position fonctionnelle Position indéterminée

Position non fonctionnelle Autres positions

Commune Site

N° Sépulture Pillée Perturbée Type de tombe (nombre d'individus)

Architecture funéraire Enclos

Diagnose sexuelle Sexe/genre Âge

Tombe datée Datation retenue Phase

Datation C14 Datation mobilier

Datation stratigraphique

Garniture simple Garniture double Garniture triple Appliques Garniture multiple

Ceinture portée Position fonctionnelle Déposée en position fonctionnelle Position indéterminée

Position non fonctionnelle Autres positions

Commune Site

N° Sépulture Pillée Perturbée Type de tombe (nombre d'individus)

Architecture funéraire Enclos

Diagnose sexuelle Sexe/genre Âge

Tombe datée Datation retenue Phase

Datation C14 Datation mobilier

Datation stratigraphique

Garniture simple Garniture double Garniture triple Appliques Garniture multiple

Ceinture portée Position fonctionnelle Déposée en position fonctionnelle Position indéterminée

Position non fonctionnelle Autres positions

Commune Site

N° Sépulture Pillée Perturbée Type de tombe (nombre d'individus)

Architecture funéraire Enclos

Diagnose sexuelle Sexe/genre Âge

Tombe datée Datation retenue Phase

Datation C14 Datation mobilier

Datation stratigraphique

Garniture simple Garniture double Garniture triple Appliques Garniture multiple

Ceinture portée Position fonctionnelle Déposée en position fonctionnelle Position indéterminée

Position non fonctionnelle Autres positions

Commune Site

N° Sépulture Pillée Perturbée Type de tombe (nombre d'individus)

Architecture funéraire Enclos

Diagnose sexuelle Sexe/genre Âge

Tombe datée Datation retenue Phase

Datation C14 Datation mobilier

Datation stratigraphique

Garniture simple Garniture double Garniture triple Appliques Garniture multiple

Ceinture portée Position fonctionnelle Déposée en position fonctionnelle Position indéterminée

Position non fonctionnelle Autres positions

Commune Site

N° Sépulture Pillée Perturbée Type de tombe (nombre d'individus)

Architecture funéraire Enclos

Diagnose sexuelle Sexe/genre Âge

Tombe datée Datation retenue Phase

Datation C14 Datation mobilier

Datation stratigraphique

Garniture simple Garniture double Garniture triple Appliques Garniture multiple

Ceinture portée Position fonctionnelle Déposée en position fonctionnelle Position indéterminée

Position non fonctionnelle Autres positions

Commune Site

N° Sépulture Pillée Perturbée Type de tombe (nombre d'individus)

Architecture funéraire Enclos

Diagnose sexuelle Sexe/genre Âge

Tombe datée Datation retenue Phase

Datation C14 Datation mobilier

Datation stratigraphique

Garniture simple Garniture double Garniture triple Appliques Garniture multiple

Ceinture portée Position fonctionnelle Déposée en position fonctionnelle Position indéterminée

Position non fonctionnelle Autres positions

Commune Site

N° Sépulture Pillée Perturbée Type de tombe (nombre d'individus)

Architecture funéraire Enclos

Diagnose sexuelle Sexe/genre Âge

Tombe datée Datation retenue Phase

Datation C14 Datation mobilier

Datation stratigraphique

Garniture simple Garniture double Garniture triple Appliques Garniture multiple

Ceinture portée Position fonctionnelle Déposée en position fonctionnelle Position indéterminée

Position non fonctionnelle Autres positions

Commune Site

N° Sépulture Pillée Perturbée Type de tombe (nombre d'individus)

Architecture funéraire Enclos

Diagnose sexuelle Sexe/genre Âge

Tombe datée Datation retenue Phase

Datation C14 Datation mobilier

Datation stratigraphique

Garniture simple Garniture double Garniture triple Appliques Garniture multiple

Ceinture portée Position fonctionnelle Déposée en position fonctionnelle Position indéterminée

Position non fonctionnelle Autres positions

Commune Site

N° Sépulture Pillée Perturbée Type de tombe (nombre d'individus)

Architecture funéraire Enclos

Diagnose sexuelle Sexe/genre Âge

Tombe datée Datation retenue Phase

Datation C14 Datation mobilier

Datation stratigraphique

Garniture simple Garniture double Garniture triple Appliques Garniture multiple

Ceinture portée Position fonctionnelle Déposée en position fonctionnelle Position indéterminée

Position non fonctionnelle Autres positions

Commune Site

N° Sépulture Pillée Perturbée Type de tombe (nombre d'individus)

Architecture funéraire Enclos

Diagnose sexuelle Sexe/genre Âge

Tombe datée Datation retenue Phase

Datation C14 Datation mobilier

Datation stratigraphique

Garniture simple Garniture double Garniture triple Appliques Garniture multiple

Ceinture portée Position fonctionnelle Déposée en position fonctionnelle Position indéterminée

Position non fonctionnelle Autres positions

Commune Site

N° Sépulture Pillée Perturbée Type de tombe (nombre d'individus)

Architecture funéraire Enclos

Diagnose sexuelle Sexe/genre Âge

Tombe datée Datation retenue Phase

Datation C14 Datation mobilier

Datation stratigraphique

Garniture simple Garniture double Garniture triple Appliques Garniture multiple

Ceinture portée Position fonctionnelle Déposée en position fonctionnelle Position indéterminée

Position non fonctionnelle Autres positions

Commune Site

N° Sépulture Pillée Perturbée Type de tombe (nombre d'individus)

Architecture funéraire Enclos

Diagnose sexuelle Sexe/genre Âge

Tombe datée Datation retenue Phase

Datation C14 Datation mobilier

Datation stratigraphique

Garniture simple Garniture double Garniture triple Appliques Garniture multiple

Ceinture portée Position fonctionnelle Déposée en position fonctionnelle Position indéterminée

Position non fonctionnelle Autres positions

Commune Site

N° Sépulture Pillée Perturbée Type de tombe (nombre d'individus)

Architecture funéraire Enclos

Diagnose sexuelle Sexe/genre Âge

Tombe datée Datation retenue Phase

Datation C14 Datation mobilier

Datation stratigraphique

Garniture simple Garniture double Garniture triple Appliques Garniture multiple

Ceinture portée Position fonctionnelle Déposée en position fonctionnelle Position indéterminée

Position non fonctionnelle Autres positions

Commune Site

N° Sépulture Pillée Perturbée Type de tombe (nombre d'individus)

Architecture funéraire Enclos

Diagnose sexuelle Sexe/genre Âge

Tombe datée Datation retenue Phase

Datation C14 Datation mobilier

Datation stratigraphique

Garniture simple Garniture double Garniture triple Appliques Garniture multiple

Ceinture portée Position fonctionnelle Déposée en position fonctionnelle Position indéterminée

Position non fonctionnelle Autres positions

Commune Site

N° Sépulture Pillée Perturbée Type de tombe (nombre d'individus)

Architecture funéraire Enclos

Diagnose sexuelle Sexe/genre Âge

Tombe datée Datation retenue Phase

Datation C14 Datation mobilier

Datation stratigraphique

Garniture simple Garniture double Garniture triple Appliques Garniture multiple

Ceinture portée Position fonctionnelle Déposée en position fonctionnelle Position indéterminée

Position non fonctionnelle Autres positions

Commune Site

N° Sépulture Pillée Perturbée Type de tombe (nombre d'individus)

Architecture funéraire Enclos

Diagnose sexuelle Sexe/genre Âge

Tombe datée Datation retenue Phase

Datation C14 Datation mobilier

Datation stratigraphique

Garniture simple Garniture double Garniture triple Appliques Garniture multiple

Ceinture portée Position fonctionnelle Déposée en position fonctionnelle Position indéterminée

Position non fonctionnelle Autres positions

Commune Site

N° Sépulture Pillée Perturbée Type de tombe (nombre d'individus)

Architecture funéraire Enclos

Diagnose sexuelle Sexe/genre Âge

Tombe datée Datation retenue Phase

Datation C14 Datation mobilier

Datation stratigraphique

Garniture simple Garniture double Garniture triple Appliques Garniture multiple

Ceinture portée Position fonctionnelle Déposée en position fonctionnelle Position indéterminée

Position non fonctionnelle Autres positions

Commune Site

N° Sépulture Pillée Perturbée Type de tombe (nombre d'individus)

Architecture funéraire Enclos

Diagnose sexuelle Sexe/genre Âge

Tombe datée Datation retenue Phase

Datation C14 Datation mobilier

Datation stratigraphique

Garniture simple Garniture double Garniture triple Appliques Garniture multiple

Ceinture portée Position fonctionnelle Déposée en position fonctionnelle Position indéterminée

Position non fonctionnelle Autres positions

Commune Site

N° Sépulture Pillée Perturbée Type de tombe (nombre d'individus)

Architecture funéraire Enclos

Diagnose sexuelle Sexe/genre Âge

Tombe datée Datation retenue Phase

Datation C14 Datation mobilier

Datation stratigraphique

Garniture simple Garniture double Garniture triple Appliques Garniture multiple

Ceinture portée Position fonctionnelle Déposée en position fonctionnelle Position indéterminée

Position non fonctionnelle Autres positions

Commune Site

N° Sépulture Pillée Perturbée Type de tombe (nombre d'individus)

Architecture funéraire Enclos

Diagnose sexuelle Sexe/genre Âge

Tombe datée Datation retenue Phase

Datation C14 Datation mobilier

Datation stratigraphique

Garniture simple Garniture double Garniture triple Appliques Garniture multiple

Ceinture portée Position fonctionnelle Déposée en position fonctionnelle Position indéterminée

Position non fonctionnelle Autres positions

Commune Site

N° Sépulture Pillée Perturbée Type de tombe (nombre d'individus)

Architecture funéraire Enclos

Diagnose sexuelle Sexe/genre Âge

Tombe datée Datation retenue Phase

Datation C14 Datation mobilier

Datation stratigraphique

Garniture simple Garniture double Garniture triple Appliques Garniture multiple

Ceinture portée Position fonctionnelle Déposée en position fonctionnelle Position indéterminée

Position non fonctionnelle Autres positions

Commune Site

N° Sépulture Pillée Perturbée Type de tombe (nombre d'individus)

Architecture funéraire Enclos

Diagnose sexuelle Sexe/genre Âge

Tombe datée Datation retenue Phase

Datation C14 Datation mobilier

Datation stratigraphique

Garniture simple Garniture double Garniture triple Appliques Garniture multiple

Ceinture portée Position fonctionnelle Déposée en position fonctionnelle Position indéterminée

Position non fonctionnelle Autres positions

Commune Site

N° Sépulture Pillée Perturbée Type de tombe (nombre d'individus)

Architecture funéraire Enclos

Diagnose sexuelle Sexe/genre Âge

Tombe datée Datation retenue Phase

Datation C14 Datation mobilier

Datation stratigraphique

Garniture simple Garniture double Garniture triple Appliques Garniture multiple

Ceinture portée Position fonctionnelle Déposée en position fonctionnelle Position indéterminée

Position non fonctionnelle Autres positions

Commune Site

N° Sépulture Pillée Perturbée Type de tombe (nombre d'individus)

Architecture funéraire Enclos

Diagnose sexuelle Sexe/genre Âge

Tombe datée Datation retenue Phase

Datation C14 Datation mobilier

Datation stratigraphique

Garniture simple Garniture double Garniture triple Appliques Garniture multiple

Ceinture portée Position fonctionnelle Déposée en position fonctionnelle Position indéterminée

Position non fonctionnelle Autres positions

Commune Site

N° Sépulture Pillée Perturbée Type de tombe (nombre d'individus)

Architecture funéraire Enclos

Diagnose sexuelle Sexe/genre Âge

Tombe datée Datation retenue Phase

Datation C14 Datation mobilier

Datation stratigraphique

Garniture simple Garniture double Garniture triple Appliques Garniture multiple

Ceinture portée Position fonctionnelle Déposée en position fonctionnelle Position indéterminée

Position non fonctionnelle Autres positions

Commune Site

N° Sépulture Pillée Perturbée Type de tombe (nombre d'individus)

Architecture funéraire Enclos

Diagnose sexuelle Sexe/genre Âge

Tombe datée Datation retenue Phase

Datation C14 Datation mobilier

Datation stratigraphique

Garniture simple Garniture double Garniture triple Appliques Garniture multiple

Ceinture portée Position fonctionnelle Déposée en position fonctionnelle Position indéterminée

Position non fonctionnelle Autres positions

Commune Site

N° Sépulture Pillée Perturbée Type de tombe (nombre d'individus)

Architecture funéraire Enclos

Diagnose sexuelle Sexe/genre Âge

Tombe datée Datation retenue Phase

Datation C14 Datation mobilier

Datation stratigraphique

Garniture simple Garniture double Garniture triple Appliques Garniture multiple

Ceinture portée Position fonctionnelle Déposée en position fonctionnelle Position indéterminée

Position non fonctionnelle Autres positions

Commune Site

N° Sépulture Pillée Perturbée Type de tombe (nombre d'individus)

Architecture funéraire Enclos

Diagnose sexuelle Sexe/genre Âge

Tombe datée Datation retenue Phase

Datation C14 Datation mobilier

Datation stratigraphique

Garniture simple Garniture double Garniture triple Appliques Garniture multiple

Ceinture portée Position fonctionnelle Déposée en position fonctionnelle Position indéterminée

Position non fonctionnelle Autres positions

Commune Site

N° Sépulture Pillée Perturbée Type de tombe (nombre d'individus)

Architecture funéraire Enclos

Diagnose sexuelle Sexe/genre Âge

Tombe datée Datation retenue Phase

Datation C14 Datation mobilier

Datation stratigraphique

Garniture simple Garniture double Garniture triple Appliques Garniture multiple

Ceinture portée Position fonctionnelle Déposée en position fonctionnelle Position indéterminée

Position non fonctionnelle Autres positions

Commune Site

N° Sépulture Pillée Perturbée Type de tombe (nombre d'individus)

Architecture funéraire Enclos

Diagnose sexuelle Sexe/genre Âge

Tombe datée Datation retenue Phase

Datation C14 Datation mobilier

Datation stratigraphique

Garniture simple Garniture double Garniture triple Appliques Garniture multiple

Ceinture portée Position fonctionnelle Déposée en position fonctionnelle Position indéterminée

Position non fonctionnelle Autres positions

Commune Site

N° Sépulture Pillée Perturbée Type de tombe (nombre d'individus)

Architecture funéraire Enclos

Diagnose sexuelle Sexe/genre Âge

Tombe datée Datation retenue Phase

Datation C14 Datation mobilier

Datation stratigraphique

Garniture simple Garniture double Garniture triple Appliques Garniture multiple

Ceinture portée Position fonctionnelle Déposée en position fonctionnelle Position indéterminée

Position non fonctionnelle Autres positions

Commune Site

N° Sépulture Pillée Perturbée Type de tombe (nombre d'individus)

Architecture funéraire Enclos

Diagnose sexuelle Sexe/genre Âge

Tombe datée Datation retenue Phase

Datation C14 Datation mobilier

Datation stratigraphique

Garniture simple Garniture double Garniture triple Appliques Garniture multiple

Ceinture portée Position fonctionnelle Déposée en position fonctionnelle Position indéterminée

Position non fonctionnelle Autres positions

Commune Site

N° Sépulture Pillée Perturbée Type de tombe (nombre d'individus)

Architecture funéraire Enclos

Diagnose sexuelle Sexe/genre Âge

Tombe datée Datation retenue Phase

Datation C14 Datation mobilier

Datation stratigraphique

Garniture simple Garniture double Garniture triple Appliques Garniture multiple

Ceinture portée Position fonctionnelle Déposée en position fonctionnelle Position indéterminée

Position non fonctionnelle Autres positions

Commune Site

N° Sépulture Pillée Perturbée Type de tombe (nombre d'individus)

Architecture funéraire Enclos

Diagnose sexuelle Sexe/genre Âge

Tombe datée Datation retenue Phase

Datation C14 Datation mobilier

Datation stratigraphique

Garniture simple Garniture double Garniture triple Appliques Garniture multiple

Ceinture portée Position fonctionnelle Déposée en position fonctionnelle Position indéterminée

Position non fonctionnelle Autres positions

Commune Site

N° Sépulture Pillée Perturbée Type de tombe (nombre d'individus)

Architecture funéraire Enclos

Diagnose sexuelle Sexe/genre Âge

Tombe datée Datation retenue Phase

Datation C14 Datation mobilier

Datation stratigraphique

Garniture simple Garniture double Garniture triple Appliques Garniture multiple

Ceinture portée Position fonctionnelle Déposée en position fonctionnelle Position indéterminée

Position non fonctionnelle Autres positions

Commune Site

N° Sépulture Pillée Perturbée Type de tombe (nombre d'individus)

Architecture funéraire Enclos

Diagnose sexuelle Sexe/genre Âge

Tombe datée Datation retenue Phase

Datation C14 Datation mobilier

Datation stratigraphique

Garniture simple Garniture double Garniture triple Appliques Garniture multiple

Ceinture portée Position fonctionnelle Déposée en position fonctionnelle Position indéterminée

Position non fonctionnelle Autres positions

Commune Site

N° Sépulture Pillée Perturbée Type de tombe (nombre d'individus)

Architecture funéraire Enclos

Diagnose sexuelle Sexe/genre Âge

Tombe datée Datation retenue Phase

Datation C14 Datation mobilier

Datation stratigraphique

Garniture simple Garniture double Garniture triple Appliques Garniture multiple

Ceinture portée Position fonctionnelle Déposée en position fonctionnelle Position indéterminée

Position non fonctionnelle Autres positions

Commune Site

N° Sépulture Pillée Perturbée Type de tombe (nombre d'individus)

Architecture funéraire Enclos

Diagnose sexuelle Sexe/genre Âge

Tombe datée Datation retenue Phase

Datation C14 Datation mobilier

Datation stratigraphique

Garniture simple Garniture double Garniture triple Appliques Garniture multiple

Ceinture portée Position fonctionnelle Déposée en position fonctionnelle Position indéterminée

Position non fonctionnelle Autres positions

Commune Site

N° Sépulture Pillée Perturbée Type de tombe (nombre d'individus)

Architecture funéraire Enclos

Diagnose sexuelle Sexe/genre Âge

Tombe datée Datation retenue Phase

Datation C14 Datation mobilier

Datation stratigraphique

Garniture simple Garniture double Garniture triple Appliques Garniture multiple

Ceinture portée Position fonctionnelle Déposée en position fonctionnelle Position indéterminée

Position non fonctionnelle Autres positions

Commune Site

N° Sépulture Pillée Perturbée Type de tombe (nombre d'individus)

Architecture funéraire Enclos

Diagnose sexuelle Sexe/genre Âge

Tombe datée Datation retenue Phase

Datation C14 Datation mobilier

Datation stratigraphique

Garniture simple Garniture double Garniture triple Appliques Garniture multiple

Ceinture portée Position fonctionnelle Déposée en position fonctionnelle Position indéterminée

Position non fonctionnelle Autres positions

Commune Site

N° Sépulture Pillée Perturbée Type de tombe (nombre d'individus)

Architecture funéraire Enclos

Diagnose sexuelle Sexe/genre Âge

Tombe datée Datation retenue Phase

Datation C14 Datation mobilier

Datation stratigraphique

Garniture simple Garniture double Garniture triple Appliques Garniture multiple

Ceinture portée Position fonctionnelle Déposée en position fonctionnelle Position indéterminée

Position non fonctionnelle Autres positions

Commune Site

N° Sépulture Pillée Perturbée Type de tombe (nombre d'individus)

Architecture funéraire Enclos

Diagnose sexuelle Sexe/genre Âge

Tombe datée Datation retenue Phase

Datation C14 Datation mobilier

Datation stratigraphique

Garniture simple Garniture double Garniture triple Appliques Garniture multiple

Ceinture portée Position fonctionnelle Déposée en position fonctionnelle Position indéterminée

Position non fonctionnelle Autres positions

Commune Site

N° Sépulture Pillée Perturbée Type de tombe (nombre d'individus)

Architecture funéraire Enclos

Diagnose sexuelle Sexe/genre Âge

Tombe datée Datation retenue Phase

Datation C14 Datation mobilier

Datation stratigraphique

Garniture simple Garniture double Garniture triple Appliques Garniture multiple

Ceinture portée Position fonctionnelle Déposée en position fonctionnelle Position indéterminée

Position non fonctionnelle Autres positions

Commune Site

N° Sépulture Pillée Perturbée Type de tombe (nombre d'individus)

Architecture funéraire Enclos

Diagnose sexuelle Sexe/genre Âge

Tombe datée Datation retenue Phase

Datation C14 Datation mobilier

Datation stratigraphique

Garniture simple Garniture double Garniture triple Appliques Garniture multiple

Ceinture portée Position fonctionnelle Déposée en position fonctionnelle Position indéterminée

Position non fonctionnelle Autres positions

Commune Site

N° Sépulture Pillée Perturbée Type de tombe (nombre d'individus)

Architecture funéraire Enclos

Diagnose sexuelle Sexe/genre Âge

Tombe datée Datation retenue Phase

Datation C14 Datation mobilier

Datation stratigraphique

Garniture simple Garniture double Garniture triple Appliques Garniture multiple

Ceinture portée Position fonctionnelle Déposée en position fonctionnelle Position indéterminée

Position non fonctionnelle Autres positions

Commune Site

N° Sépulture Pillée Perturbée Type de tombe (nombre d'individus)

Architecture funéraire Enclos

Diagnose sexuelle Sexe/genre Âge

Tombe datée Datation retenue Phase

Datation C14 Datation mobilier

Datation stratigraphique

Garniture simple Garniture double Garniture triple Appliques Garniture multiple

Ceinture portée Position fonctionnelle Déposée en position fonctionnelle Position indéterminée

Position non fonctionnelle Autres positions

Commune Site

N° Sépulture Pillée Perturbée Type de tombe (nombre d'individus)

Architecture funéraire Enclos

Diagnose sexuelle Sexe/genre Âge

Tombe datée Datation retenue Phase

Datation C14 Datation mobilier

Datation stratigraphique

Garniture simple Garniture double Garniture triple Appliques Garniture multiple

Ceinture portée Position fonctionnelle Déposée en position fonctionnelle Position indéterminée

Position non fonctionnelle Autres positions

Commune Site

N° Sépulture Pillée Perturbée Type de tombe (nombre d'individus)

Architecture funéraire Enclos

Diagnose sexuelle Sexe/genre Âge

Tombe datée Datation retenue Phase

Datation C14 Datation mobilier

Datation stratigraphique

Garniture simple Garniture double Garniture triple Appliques Garniture multiple

Ceinture portée Position fonctionnelle Déposée en position fonctionnelle Position indéterminée

Position non fonctionnelle Autres positions

Commune Site

N° Sépulture Pillée Perturbée Type de tombe (nombre d'individus)

Architecture funéraire Enclos

Diagnose sexuelle Sexe/genre Âge

Tombe datée Datation retenue Phase

Datation C14 Datation mobilier

Datation stratigraphique

Garniture simple Garniture double Garniture triple Appliques Garniture multiple

Ceinture portée Position fonctionnelle Déposée en position fonctionnelle Position indéterminée

Position non fonctionnelle Autres positions

Commune Site

N° Sépulture Pillée Perturbée Type de tombe (nombre d'individus)

Architecture funéraire Enclos

Diagnose sexuelle Sexe/genre Âge

Tombe datée Datation retenue Phase

Datation C14 Datation mobilier

Datation stratigraphique

Garniture simple Garniture double Garniture triple Appliques Garniture multiple

Ceinture portée Position fonctionnelle Déposée en position fonctionnelle Position indéterminée

Position non fonctionnelle Autres positions

Commune Site

N° Sépulture Pillée Perturbée Type de tombe (nombre d'individus)

Architecture funéraire Enclos

Diagnose sexuelle Sexe/genre Âge

Tombe datée Datation retenue Phase

Datation C14 Datation mobilier

Datation stratigraphique

Garniture simple Garniture double Garniture triple Appliques Garniture multiple

Ceinture portée Position fonctionnelle Déposée en position fonctionnelle Position indéterminée

Position non fonctionnelle Autres positions

Commune Site

N° Sépulture Pillée Perturbée Type de tombe (nombre d'individus)

Architecture funéraire Enclos

Diagnose sexuelle Sexe/genre Âge

Tombe datée Datation retenue Phase

Datation C14 Datation mobilier

Datation stratigraphique

Garniture simple Garniture double Garniture triple Appliques Garniture multiple

Ceinture portée Position fonctionnelle Déposée en position fonctionnelle Position indéterminée

Position non fonctionnelle Autres positions

Commune Site

N° Sépulture Pillée Perturbée Type de tombe (nombre d'individus)

Architecture funéraire Enclos

Diagnose sexuelle Sexe/genre Âge

Tombe datée Datation retenue Phase

Datation C14 Datation mobilier

Datation stratigraphique

Garniture simple Garniture double Garniture triple Appliques Garniture multiple

Ceinture portée Position fonctionnelle Déposée en position fonctionnelle Position indéterminée

Position non fonctionnelle Autres positions

Commune Site

N° Sépulture Pillée Perturbée Type de tombe (nombre d'individus)

Architecture funéraire Enclos

Diagnose sexuelle Sexe/genre Âge

Tombe datée Datation retenue Phase

Datation C14 Datation mobilier

Datation stratigraphique

Garniture simple Garniture double Garniture triple Appliques Garniture multiple

Ceinture portée Position fonctionnelle Déposée en position fonctionnelle Position indéterminée

Position non fonctionnelle Autres positions

Commune Site

N° Sépulture Pillée Perturbée Type de tombe (nombre d'individus)

Architecture funéraire Enclos

Diagnose sexuelle Sexe/genre Âge

Tombe datée Datation retenue Phase

Datation C14 Datation mobilier

Datation stratigraphique

Garniture simple Garniture double Garniture triple Appliques Garniture multiple

Ceinture portée Position fonctionnelle Déposée en position fonctionnelle Position indéterminée

Position non fonctionnelle Autres positions

Commune Site

N° Sépulture Pillée Perturbée Type de tombe (nombre d'individus)

Architecture funéraire Enclos

Diagnose sexuelle Sexe/genre Âge

Tombe datée Datation retenue Phase

Datation C14 Datation mobilier

Datation stratigraphique

Garniture simple Garniture double Garniture triple Appliques Garniture multiple

Ceinture portée Position fonctionnelle Déposée en position fonctionnelle Position indéterminée

Position non fonctionnelle Autres positions

Commune Site

N° Sépulture Pillée Perturbée Type de tombe (nombre d'individus)

Architecture funéraire Enclos

Diagnose sexuelle Sexe/genre Âge

Tombe datée Datation retenue Phase

Datation C14 Datation mobilier

Datation stratigraphique

Garniture simple Garniture double Garniture triple Appliques Garniture multiple

Ceinture portée Position fonctionnelle Déposée en position fonctionnelle Position indéterminée

Position non fonctionnelle Autres positions

Commune Site

N° Sépulture Pillée Perturbée Type de tombe (nombre d'individus)

Architecture funéraire Enclos

Diagnose sexuelle Sexe/genre Âge

Tombe datée Datation retenue Phase

Datation C14 Datation mobilier

Datation stratigraphique

Garniture simple Garniture double Garniture triple Appliques Garniture multiple

Ceinture portée Position fonctionnelle Déposée en position fonctionnelle Position indéterminée

Position non fonctionnelle Autres positions

Commune Site

N° Sépulture Pillée Perturbée Type de tombe (nombre d'individus)

Architecture funéraire Enclos

Diagnose sexuelle Sexe/genre Âge

Tombe datée Datation retenue Phase

Datation C14 Datation mobilier

Datation stratigraphique

Garniture simple Garniture double Garniture triple Appliques Garniture multiple

Ceinture portée Position fonctionnelle Déposée en position fonctionnelle Position indéterminée

Position non fonctionnelle Autres positions

Commune Site

N° Sépulture Pillée Perturbée Type de tombe (nombre d'individus)

Architecture funéraire Enclos

Diagnose sexuelle Sexe/genre Âge

Tombe datée Datation retenue Phase

Datation C14 Datation mobilier

Datation stratigraphique

Garniture simple Garniture double Garniture triple Appliques Garniture multiple

Ceinture portée Position fonctionnelle Déposée en position fonctionnelle Position indéterminée

Position non fonctionnelle Autres positions

Commune Site

N° Sépulture Pillée Perturbée Type de tombe (nombre d'individus)

Architecture funéraire Enclos

Diagnose sexuelle Sexe/genre Âge

Tombe datée Datation retenue Phase

Datation C14 Datation mobilier

Datation stratigraphique

Garniture simple Garniture double Garniture triple Appliques Garniture multiple

Ceinture portée Position fonctionnelle Déposée en position fonctionnelle Position indéterminée

Position non fonctionnelle Autres positions

Commune Site

N° Sépulture Pillée Perturbée Type de tombe (nombre d'individus)

Architecture funéraire Enclos

Diagnose sexuelle Sexe/genre Âge

Tombe datée Datation retenue Phase

Datation C14 Datation mobilier

Datation stratigraphique

Garniture simple Garniture double Garniture triple Appliques Garniture multiple

Ceinture portée Position fonctionnelle Déposée en position fonctionnelle Position indéterminée

Position non fonctionnelle Autres positions

Commune Site

N° Sépulture Pillée Perturbée Type de tombe (nombre d'individus)

Architecture funéraire Enclos

Diagnose sexuelle Sexe/genre Âge

Tombe datée Datation retenue Phase

Datation C14 Datation mobilier

Datation stratigraphique

Garniture simple Garniture double Garniture triple Appliques Garniture multiple

Ceinture portée Position fonctionnelle Déposée en position fonctionnelle Position indéterminée

Position non fonctionnelle Autres positions

Commune Site

N° Sépulture Pillée Perturbée Type de tombe (nombre d'individus)

Architecture funéraire Enclos

Diagnose sexuelle Sexe/genre Âge

Tombe datée Datation retenue Phase

Datation C14 Datation mobilier

Datation stratigraphique

Garniture simple Garniture double Garniture triple Appliques Garniture multiple

Ceinture portée Position fonctionnelle Déposée en position fonctionnelle Position indéterminée

Position non fonctionnelle Autres positions

Commune Site

N° Sépulture Pillée Perturbée Type de tombe (nombre d'individus)

Architecture funéraire Enclos

Diagnose sexuelle Sexe/genre Âge

Tombe datée Datation retenue Phase

Datation C14 Datation mobilier

Datation stratigraphique

Garniture simple Garniture double Garniture triple Appliques Garniture multiple

Ceinture portée Position fonctionnelle Déposée en position fonctionnelle Position indéterminée

Position non fonctionnelle Autres positions

Commune Site

N° Sépulture Pillée Perturbée Type de tombe (nombre d'individus)

Architecture funéraire Enclos

Diagnose sexuelle Sexe/genre Âge

Tombe datée Datation retenue Phase

Datation C14 Datation mobilier

Datation stratigraphique

Garniture simple Garniture double Garniture triple Appliques Garniture multiple

Ceinture portée Position fonctionnelle Déposée en position fonctionnelle Position indéterminée

Position non fonctionnelle Autres positions

Commune Site

N° Sépulture Pillée Perturbée Type de tombe (nombre d'individus)

Architecture funéraire Enclos

Diagnose sexuelle Sexe/genre Âge

Tombe datée Datation retenue Phase

Datation C14 Datation mobilier

Datation stratigraphique

Garniture simple Garniture double Garniture triple Appliques Garniture multiple

Ceinture portée Position fonctionnelle Déposée en position fonctionnelle Position indéterminée

Position non fonctionnelle Autres positions

Commune Site

N° Sépulture Pillée Perturbée Type de tombe (nombre d'individus)

Architecture funéraire Enclos

Diagnose sexuelle Sexe/genre Âge

Tombe datée Datation retenue Phase

Datation C14 Datation mobilier

Datation stratigraphique

Garniture simple Garniture double Garniture triple Appliques Garniture multiple

Ceinture portée Position fonctionnelle Déposée en position fonctionnelle Position indéterminée

Position non fonctionnelle Autres positions

Commune Site

N° Sépulture Pillée Perturbée Type de tombe (nombre d'individus)

Architecture funéraire Enclos

Diagnose sexuelle Sexe/genre Âge

Tombe datée Datation retenue Phase

Datation C14 Datation mobilier

Datation stratigraphique

Garniture simple Garniture double Garniture triple Appliques Garniture multiple

Ceinture portée Position fonctionnelle Déposée en position fonctionnelle Position indéterminée

Position non fonctionnelle Autres positions

Commune Site

N° Sépulture Pillée Perturbée Type de tombe (nombre d'individus)

Architecture funéraire Enclos

Diagnose sexuelle Sexe/genre Âge

Tombe datée Datation retenue Phase

Datation C14 Datation mobilier

Datation stratigraphique

Garniture simple Garniture double Garniture triple Appliques Garniture multiple

Ceinture portée Position fonctionnelle Déposée en position fonctionnelle Position indéterminée

Position non fonctionnelle Autres positions

Commune Site

N° Sépulture Pillée Perturbée Type de tombe (nombre d'individus)

Architecture funéraire Enclos

Diagnose sexuelle Sexe/genre Âge

Tombe datée Datation retenue Phase

Datation C14 Datation mobilier

Datation stratigraphique

Garniture simple Garniture double Garniture triple Appliques Garniture multiple

Ceinture portée Position fonctionnelle Déposée en position fonctionnelle Position indéterminée

Position non fonctionnelle Autres positions

Commune Site

N° Sépulture Pillée Perturbée Type de tombe (nombre d'individus)

Architecture funéraire Enclos

Diagnose sexuelle Sexe/genre Âge

Tombe datée Datation retenue Phase

Datation C14 Datation mobilier

Datation stratigraphique

Garniture simple Garniture double Garniture triple Appliques Garniture multiple

Ceinture portée Position fonctionnelle Déposée en position fonctionnelle Position indéterminée

Position non fonctionnelle Autres positions

Commune Site

N° Sépulture Pillée Perturbée Type de tombe (nombre d'individus)

Architecture funéraire Enclos

Diagnose sexuelle Sexe/genre Âge

Tombe datée Datation retenue Phase

Datation C14 Datation mobilier

Datation stratigraphique

Garniture simple Garniture double Garniture triple Appliques Garniture multiple

Ceinture portée Position fonctionnelle Déposée en position fonctionnelle Position indéterminée

Position non fonctionnelle Autres positions

Commune Site

N° Sépulture Pillée Perturbée Type de tombe (nombre d'individus)

Architecture funéraire Enclos

Diagnose sexuelle Sexe/genre Âge

Tombe datée Datation retenue Phase

Datation C14 Datation mobilier

Datation stratigraphique

Garniture simple Garniture double Garniture triple Appliques Garniture multiple

Ceinture portée Position fonctionnelle Déposée en position fonctionnelle Position indéterminée

Position non fonctionnelle Autres positions

Commune Site

N° Sépulture Pillée Perturbée Type de tombe (nombre d'individus)

Architecture funéraire Enclos

Diagnose sexuelle Sexe/genre Âge

Tombe datée Datation retenue Phase

Datation C14 Datation mobilier

Datation stratigraphique

Garniture simple Garniture double Garniture triple Appliques Garniture multiple

Ceinture portée Position fonctionnelle Déposée en position fonctionnelle Position indéterminée

Position non fonctionnelle Autres positions

Commune Site

N° Sépulture Pillée Perturbée Type de tombe (nombre d'individus)

Architecture funéraire Enclos

Diagnose sexuelle Sexe/genre Âge

Tombe datée Datation retenue Phase

Datation C14 Datation mobilier

Datation stratigraphique

Garniture simple Garniture double Garniture triple Appliques Garniture multiple

Ceinture portée Position fonctionnelle Déposée en position fonctionnelle Position indéterminée

Position non fonctionnelle Autres positions

Commune Site

N° Sépulture Pillée Perturbée Type de tombe (nombre d'individus)

Architecture funéraire Enclos

Diagnose sexuelle Sexe/genre Âge

Tombe datée Datation retenue Phase

Datation C14 Datation mobilier

Datation stratigraphique VIIe siècle en raison du rivet pyramidal?

Garniture simple Garniture double Garniture triple Appliques Garniture multiple

Ceinture portée Position fonctionnelle Déposée en position fonctionnelle Position indéterminée

Position non fonctionnelle Autres positions

Commune Site

N° Sépulture Pillée Perturbée Type de tombe (nombre d'individus)

Architecture funéraire Enclos

Diagnose sexuelle Sexe/genre Âge

Tombe datée Datation retenue Phase

Datation C14 Datation mobilier

Datation stratigraphique

Garniture simple Garniture double Garniture triple Appliques Garniture multiple

Ceinture portée Position fonctionnelle Déposée en position fonctionnelle Position indéterminée

Position non fonctionnelle Autres positions

Commune Site

N° Sépulture Pillée Perturbée Type de tombe (nombre d'individus)

Architecture funéraire Enclos

Diagnose sexuelle Sexe/genre Âge

Tombe datée Datation retenue Phase

Datation C14 Datation mobilier

Datation stratigraphique 600/610-630/640 (scramasaxe), 570/580-600/610 (ceinture dans publication)

Garniture simple Garniture double Garniture triple Appliques Garniture multiple

Ceinture portée Position fonctionnelle Déposée en position fonctionnelle Position indéterminée

Position non fonctionnelle Autres positions

Commune Site

N° Sépulture Pillée Perturbée Type de tombe (nombre d'individus)

Architecture funéraire Enclos

Diagnose sexuelle Sexe/genre Âge

Tombe datée Datation retenue Phase

Datation C14 Datation mobilier

Datation stratigraphique 615-680 (scramasaxe), 570/580-610 (ceinture dans publication)

Garniture simple Garniture double Garniture triple Appliques Garniture multiple

Ceinture portée Position fonctionnelle Déposée en position fonctionnelle Position indéterminée

Position non fonctionnelle Autres positions

Commune Site

N° Sépulture Pillée Perturbée Type de tombe (nombre d'individus)

Architecture funéraire Enclos

Diagnose sexuelle Sexe/genre Âge

Tombe datée Datation retenue Phase

Datation C14 Datation mobilier

Datation stratigraphique 520/530-560/580(560/580-610/620) (Kurzsax2, Friedrich, 2016, p. 279), 560/580-650/660 (Taschenbügel7, Friedrich, 2016, p. 314)

Garniture simple Garniture double Garniture triple Appliques Garniture multiple

Ceinture portée Position fonctionnelle Déposée en position fonctionnelle Position indéterminée

Position non fonctionnelle Autres positions

Commune Site

N° Sépulture Pillée Perturbée Type de tombe (nombre d'individus)

Architecture funéraire Enclos

Diagnose sexuelle Sexe/genre Âge Tombe datée

Datation retenue Phase

Datation C14 Datation mobilier

Datation stratigraphique

Garniture simple Garniture double Garniture triple Appliques Garniture multiple

Ceinture portée Position fonctionnelle Déposée en position fonctionnelle Position indéterminée

Position non fonctionnelle Autres positions

Commune Site

N° Sépulture Pillée Perturbée Type de tombe (nombre d'individus)

Architecture funéraire Enclos

Diagnose sexuelle Sexe/genre Âge

Tombe datée

Datation retenue Phase

Datation C14 Datation mobilier

Datation stratigraphique

Garniture simple Garniture double Garniture triple Appliques Garniture multiple

Ceinture portée Position fonctionnelle Déposée en position fonctionnelle Position indéterminée

Position non fonctionnelle Autres positions

Commune Site

N° Sépulture Pillée Perturbée Type de tombe (nombre d'individus)

Architecture funéraire Enclos

Diagnose sexuelle Sexe/genre Âge

Tombe datée

Datation retenue Phase

Datation C14 Datation mobilier

Datation stratigraphique

Garniture simple Garniture double Garniture triple Appliques Garniture multiple

Ceinture portée Position fonctionnelle Déposée en position fonctionnelle Position indéterminée

Position non fonctionnelle Autres positions

Commune Site

N° Sépulture Pillée Perturbée Type de tombe (nombre d'individus)

Architecture funéraire Enclos

Diagnose sexuelle Sexe/genre Âge

Tombe datée

Datation retenue Phase

Datation C14 Datation mobilier

Datation stratigraphique

Garniture simple Garniture double Garniture triple Appliques Garniture multiple

Ceinture portée Position fonctionnelle Déposée en position fonctionnelle Position indéterminée

Position non fonctionnelle Autres positions

Commune Site

N° Sépulture Pillée Perturbée Type de tombe (nombre d'individus)

Architecture funéraire Enclos

Diagnose sexuelle Sexe/genre Âge

Tombe datée

Datation retenue Phase

Datation C14 Datation mobilier

Datation stratigraphique

Garniture simple Garniture double Garniture triple Appliques Garniture multiple

Ceinture portée Position fonctionnelle Déposée en position fonctionnelle Position indéterminée

Position non fonctionnelle Autres positions

Commune Site

N° Sépulture Pillée Perturbée Type de tombe (nombre d'individus)

Architecture funéraire Enclos

Diagnose sexuelle Sexe/genre Âge

Tombe datée

Datation retenue Phase

Datation C14 Datation mobilier

Datation stratigraphique

Garniture simple Garniture double Garniture triple Appliques Garniture multiple

Ceinture portée Position fonctionnelle Déposée en position fonctionnelle Position indéterminée

Position non fonctionnelle Autres positions

Commune Site

N° Sépulture Pillée Perturbée Type de tombe (nombre d'individus)

Architecture funéraire Enclos

Diagnose sexuelle Sexe/genre Âge

Tombe datée Datation retenue Phase

Datation C14 Datation mobilier

Datation stratigraphique

Garniture simple Garniture double Garniture triple Appliques Garniture multiple

Ceinture portée Position fonctionnelle Déposée en position fonctionnelle Position indéterminée

Position non fonctionnelle Autres positions

Commune Site

N° Sépulture Pillée Perturbée Type de tombe (nombre d'individus)

Architecture funéraire Enclos

Diagnose sexuelle Sexe/genre Âge

Tombe datée Datation retenue Phase

Datation C14 Datation mobilier

Datation stratigraphique

Garniture simple Garniture double Garniture triple Appliques Garniture multiple

Ceinture portée Position fonctionnelle Déposée en position fonctionnelle Position indéterminée

Position non fonctionnelle Autres positions

Commune Site

N° Sépulture Pillée Perturbée Type de tombe (nombre d'individus)

Architecture funéraire Enclos

Diagnose sexuelle Sexe/genre Âge

Tombe datée Datation retenue Phase

Datation C14 Datation mobilier

Datation stratigraphique

Garniture simple Garniture double Garniture triple Appliques Garniture multiple

Ceinture portée Position fonctionnelle Déposée en position fonctionnelle Position indéterminée

Position non fonctionnelle Autres positions

Commune Site

N° Sépulture Pillée Perturbée Type de tombe (nombre d'individus)

Architecture funéraire Enclos

Diagnose sexuelle Sexe/genre Âge

Tombe datée Datation retenue Phase

Datation C14 Datation mobilier

Datation stratigraphique

Garniture simple Garniture double Garniture triple Appliques Garniture multiple

Ceinture portée Position fonctionnelle Déposée en position fonctionnelle Position indéterminée

Position non fonctionnelle Autres positions

Commune Site

N° Sépulture Pillée Perturbée Type de tombe (nombre d'individus)

Architecture funéraire Enclos

Diagnose sexuelle Sexe/genre Âge

Tombe datée Datation retenue Phase

Datation C14 Datation mobilier

Datation stratigraphique

Garniture simple Garniture double Garniture triple Appliques Garniture multiple

Ceinture portée Position fonctionnelle Déposée en position fonctionnelle Position indéterminée

Position non fonctionnelle Autres positions

Commune Site

N° Sépulture Pillée Perturbée Type de tombe (nombre d'individus)

Architecture funéraire Enclos

Diagnose sexuelle Sexe/genre Âge

Tombe datée Datation retenue Phase

Datation C14 Datation mobilier

Datation stratigraphique

Garniture simple Garniture double Garniture triple Appliques Garniture multiple

Ceinture portée Position fonctionnelle Déposée en position fonctionnelle Position indéterminée

Position non fonctionnelle Autres positions

Commune Site

N° Sépulture Pillée Perturbée Type de tombe (nombre d'individus)

Architecture funéraire Enclos

Diagnose sexuelle Sexe/genre Âge

Tombe datée Datation retenue Phase

Datation C14 Datation mobilier

Datation stratigraphique

Garniture simple Garniture double Garniture triple Appliques Garniture multiple

Ceinture portée Position fonctionnelle Déposée en position fonctionnelle Position indéterminée

Position non fonctionnelle Autres positions

Commune Site

N° Sépulture Pillée Perturbée Type de tombe (nombre d'individus)

Architecture funéraire Enclos

Diagnose sexuelle Sexe/genre Âge

Tombe datée Datation retenue Phase

Datation C14 Datation mobilier

Datation stratigraphique

Garniture simple Garniture double Garniture triple Appliques Garniture multiple

Ceinture portée Position fonctionnelle Déposée en position fonctionnelle Position indéterminée

Position non fonctionnelle Autres positions

Commune Site

N° Sépulture Pillée Perturbée Type de tombe (nombre d'individus)

Architecture funéraire Enclos

Diagnose sexuelle Sexe/genre Âge

Tombe datée Datation retenue Phase

Datation C14 Datation mobilier

Datation stratigraphique

Garniture simple Garniture double Garniture triple Appliques Garniture multiple

Ceinture portée Position fonctionnelle Déposée en position fonctionnelle Position indéterminée

Position non fonctionnelle Autres positions

Commune Site

N° Sépulture Pillée Perturbée Type de tombe (nombre d'individus)

Architecture funéraire Enclos

Diagnose sexuelle Sexe/genre Âge

Tombe datée Datation retenue Phase

Datation C14 Datation mobilier

Datation stratigraphique

Garniture simple Garniture double Garniture triple Appliques Garniture multiple

Ceinture portée Position fonctionnelle Déposée en position fonctionnelle Position indéterminée

Position non fonctionnelle Autres positions

Commune Site

N° Sépulture Pillée Perturbée Type de tombe (nombre d'individus)

Architecture funéraire Enclos

Diagnose sexuelle Sexe/genre Âge

Tombe datée Datation retenue Phase

Datation C14 Datation mobilier

Datation stratigraphique

Garniture simple Garniture double Garniture triple Appliques Garniture multiple

Ceinture portée Position fonctionnelle Déposée en position fonctionnelle Position indéterminée

Position non fonctionnelle Autres positions

Commune Site

N° Sépulture Pillée Perturbée Type de tombe (nombre d'individus)

Architecture funéraire Enclos

Diagnose sexuelle Sexe/genre Âge

Tombe datée Datation retenue Phase

Datation C14 Datation mobilier

Datation stratigraphique

Garniture simple Garniture double Garniture triple Appliques Garniture multiple

Ceinture portée Position fonctionnelle Déposée en position fonctionnelle Position indéterminée

Position non fonctionnelle Autres positions

Commune Site

N° Sépulture Pillée Perturbée Type de tombe (nombre d'individus)

Architecture funéraire Enclos

Diagnose sexuelle Sexe/genre Âge

Tombe datée Datation retenue Phase

Datation C14 Datation mobilier

Datation stratigraphique

Garniture simple Garniture double Garniture triple Appliques Garniture multiple

Ceinture portée Position fonctionnelle Déposée en position fonctionnelle Position indéterminée

Position non fonctionnelle Autres positions

Commune Site

N° Sépulture Pillée Perturbée Type de tombe (nombre d'individus)

Architecture funéraire Enclos

Diagnose sexuelle Sexe/genre Âge

Tombe datée Datation retenue Phase

Datation C14 Datation mobilier

Datation stratigraphique

Garniture simple Garniture double Garniture triple Appliques Garniture multiple

Ceinture portée Position fonctionnelle Déposée en position fonctionnelle Position indéterminée

Position non fonctionnelle Autres positions

Commune Site

N° Sépulture Pillée Perturbée Type de tombe (nombre d'individus)

Architecture funéraire Enclos

Diagnose sexuelle Sexe/genre Âge

Tombe datée Datation retenue Phase

Datation C14 Datation mobilier

Datation stratigraphique

Garniture simple Garniture double Garniture triple Appliques Garniture multiple

Ceinture portée Position fonctionnelle Déposée en position fonctionnelle Position indéterminée

Position non fonctionnelle Autres positions

Commune Site

N° Sépulture Pillée Perturbée Type de tombe (nombre d'individus)

Architecture funéraire Enclos

Diagnose sexuelle Sexe/genre Âge

Tombe datée Datation retenue Phase

Datation C14 Datation mobilier

Datation stratigraphique

Garniture simple Garniture double Garniture triple Appliques Garniture multiple

Ceinture portée Position fonctionnelle Déposée en position fonctionnelle Position indéterminée

Position non fonctionnelle Autres positions

Commune Site

N° Sépulture Pillée Perturbée Type de tombe (nombre d'individus)

Architecture funéraire Enclos

Diagnose sexuelle Sexe/genre Âge

Tombe datée Datation retenue Phase

Datation C14 Datation mobilier

Datation stratigraphique

Garniture simple Garniture double Garniture triple Appliques Garniture multiple

Ceinture portée Position fonctionnelle Déposée en position fonctionnelle Position indéterminée

Position non fonctionnelle Autres positions

Commune Site

N° Sépulture Pillée Perturbée Type de tombe (nombre d'individus)

Architecture funéraire Enclos

Diagnose sexuelle Sexe/genre Âge

Tombe datée Datation retenue Phase

Datation C14 Datation mobilier

Datation stratigraphique

Garniture simple Garniture double Garniture triple Appliques Garniture multiple

Ceinture portée Position fonctionnelle Déposée en position fonctionnelle Position indéterminée

Position non fonctionnelle Autres positions

Commune Site

N° Sépulture Pillée Perturbée Type de tombe (nombre d'individus)

Architecture funéraire Enclos

Diagnose sexuelle Sexe/genre Âge

Tombe datée Datation retenue Phase

Datation C14 Datation mobilier

Datation stratigraphique

Garniture simple Garniture double Garniture triple Appliques Garniture multiple

Ceinture portée Position fonctionnelle Déposée en position fonctionnelle Position indéterminée

Position non fonctionnelle Autres positions

Commune Site

N° Sépulture Pillée Perturbée Type de tombe (nombre d'individus)

Architecture funéraire Enclos

Diagnose sexuelle Sexe/genre Âge

Tombe datée Datation retenue Phase

Datation C14 Datation mobilier

Datation stratigraphique

Garniture simple Garniture double Garniture triple Appliques Garniture multiple

Ceinture portée Position fonctionnelle Déposée en position fonctionnelle Position indéterminée

Position non fonctionnelle Autres positions

Commune Site

N° Sépulture Pillée Perturbée Type de tombe (nombre d'individus)

Architecture funéraire Enclos

Diagnose sexuelle Sexe/genre Âge

Tombe datée Datation retenue Phase

Datation C14 Datation mobilier

Datation stratigraphique

Garniture simple Garniture double Garniture triple Appliques Garniture multiple

Ceinture portée Position fonctionnelle Déposée en position fonctionnelle Position indéterminée

Position non fonctionnelle Autres positions

Commune Site

N° Sépulture Pillée Perturbée Type de tombe (nombre d'individus)

Architecture funéraire Enclos

Diagnose sexuelle Sexe/genre Âge

Tombe datée Datation retenue Phase

Datation C14 Datation mobilier

Datation stratigraphique

Garniture simple Garniture double Garniture triple Appliques Garniture multiple

Ceinture portée Position fonctionnelle Déposée en position fonctionnelle Position indéterminée

Position non fonctionnelle Autres positions

Commune Site

N° Sépulture Pillée Perturbée Type de tombe (nombre d'individus)

Architecture funéraire Enclos

Diagnose sexuelle Sexe/genre Âge

Tombe datée Datation retenue Phase

Datation C14 Datation mobilier

Datation stratigraphique

Garniture simple Garniture double Garniture triple Appliques Garniture multiple

Ceinture portée Position fonctionnelle Déposée en position fonctionnelle Position indéterminée

Position non fonctionnelle Autres positions

Commune Site

N° Sépulture Pillée Perturbée Type de tombe (nombre d'individus)

Architecture funéraire Enclos

Diagnose sexuelle Sexe/genre Âge

Tombe datée Datation retenue Phase

Datation C14 Datation mobilier

Datation stratigraphique

Garniture simple Garniture double Garniture triple Appliques Garniture multiple

Ceinture portée Position fonctionnelle Déposée en position fonctionnelle Position indéterminée

Position non fonctionnelle Autres positions

Commune Site

N° Sépulture Pillée Perturbée Type de tombe (nombre d'individus)

Architecture funéraire Enclos

Diagnose sexuelle Sexe/genre Âge

Tombe datée Datation retenue Phase

Datation C14 Datation mobilier

Datation stratigraphique

Garniture simple Garniture double Garniture triple Appliques Garniture multiple

Ceinture portée Position fonctionnelle Déposée en position fonctionnelle Position indéterminée

Position non fonctionnelle Autres positions

Commune Site

N° Sépulture Pillée Perturbée Type de tombe (nombre d'individus)

Architecture funéraire Enclos

Diagnose sexuelle Sexe/genre Âge

Tombe datée Datation retenue Phase

Datation C14 Datation mobilier

Datation stratigraphique

Garniture simple Garniture double Garniture triple Appliques Garniture multiple

Ceinture portée Position fonctionnelle Déposée en position fonctionnelle Position indéterminée

Position non fonctionnelle Autres positions

Commune Site

N° Sépulture Pillée Perturbée Type de tombe (nombre d'individus)

Architecture funéraire Enclos

Diagnose sexuelle Sexe/genre Âge

Tombe datée Datation retenue Phase

Datation C14 Datation mobilier

Datation stratigraphique

Garniture simple Garniture double Garniture triple Appliques Garniture multiple

Ceinture portée Position fonctionnelle Déposée en position fonctionnelle Position indéterminée

Position non fonctionnelle Autres positions

Commune Site

N° Sépulture Pillée Perturbée Type de tombe (nombre d'individus)

Architecture funéraire Enclos

Diagnose sexuelle Sexe/genre Âge

Tombe datée Datation retenue Phase

Datation C14 Datation mobilier

Datation stratigraphique

Garniture simple Garniture double Garniture triple Appliques Garniture multiple

Ceinture portée Position fonctionnelle Déposée en position fonctionnelle Position indéterminée

Position non fonctionnelle Autres positions

Commune Site

N° Sépulture Pillée Perturbée Type de tombe (nombre d'individus)

Architecture funéraire Enclos

Diagnose sexuelle Sexe/genre Âge

Tombe datée Datation retenue Phase

Datation C14 Datation mobilier

Datation stratigraphique

Garniture simple Garniture double Garniture triple Appliques Garniture multiple

Ceinture portée Position fonctionnelle Déposée en position fonctionnelle Position indéterminée

Position non fonctionnelle Autres positions

Commune Site

N° Sépulture Pillée Perturbée Type de tombe (nombre d'individus)

Architecture funéraire Enclos

Diagnose sexuelle Sexe/genre Âge

Tombe datée Datation retenue Phase

Datation C14 Datation mobilier

Datation stratigraphique

Garniture simple Garniture double Garniture triple Appliques Garniture multiple

Ceinture portée Position fonctionnelle Déposée en position fonctionnelle Position indéterminée

Position non fonctionnelle Autres positions

Commune Site

N° Sépulture Pillée Perturbée Type de tombe (nombre d'individus)

Architecture funéraire Enclos

Diagnose sexuelle Sexe/genre Âge

Tombe datée Datation retenue Phase

Datation C14 Datation mobilier

Datation stratigraphique

Garniture simple Garniture double Garniture triple Appliques Garniture multiple

Ceinture portée Position fonctionnelle Déposée en position fonctionnelle Position indéterminée

Position non fonctionnelle Autres positions

Commune Site

N° Sépulture Pillée Perturbée Type de tombe (nombre d'individus)

Architecture funéraire Enclos

Diagnose sexuelle Sexe/genre Âge

Tombe datée Datation retenue Phase

Datation C14 Datation mobilier

Datation stratigraphique

Garniture simple Garniture double Garniture triple Appliques Garniture multiple

Ceinture portée Position fonctionnelle Déposée en position fonctionnelle Position indéterminée

Position non fonctionnelle Autres positions

Commune Site

N° Sépulture Pillée Perturbée Type de tombe (nombre d'individus)

Architecture funéraire Enclos

Diagnose sexuelle Sexe/genre Âge

Tombe datée Datation retenue Phase

Datation C14 Datation mobilier

Datation stratigraphique

Garniture simple Garniture double Garniture triple Appliques Garniture multiple

Ceinture portée Position fonctionnelle Déposée en position fonctionnelle Position indéterminée

Position non fonctionnelle Autres positions

Commune Site

N° Sépulture Pillée Perturbée Type de tombe (nombre d'individus)

Architecture funéraire Enclos

Diagnose sexuelle Sexe/genre Âge

Tombe datée Datation retenue Phase

Datation C14 Datation mobilier

Datation stratigraphique

Garniture simple Garniture double Garniture triple Appliques Garniture multiple

Ceinture portée Position fonctionnelle Déposée en position fonctionnelle Position indéterminée

Position non fonctionnelle Autres positions

Commune Site

N° Sépulture Pillée Perturbée Type de tombe (nombre d'individus)

Architecture funéraire Enclos

Diagnose sexuelle Sexe/genre Âge

Tombe datée Datation retenue Phase

Datation C14 Datation mobilier

Datation stratigraphique

Garniture simple Garniture double Garniture triple Appliques Garniture multiple

Ceinture portée Position fonctionnelle Déposée en position fonctionnelle Position indéterminée

Position non fonctionnelle Autres positions

Commune Site

N° Sépulture Pillée Perturbée Type de tombe (nombre d'individus)

Architecture funéraire Enclos

Diagnose sexuelle Sexe/genre Âge

Tombe datée Datation retenue Phase

Datation C14 Datation mobilier

Datation stratigraphique

Garniture simple Garniture double Garniture triple Appliques Garniture multiple

Ceinture portée Position fonctionnelle Déposée en position fonctionnelle Position indéterminée

Position non fonctionnelle Autres positions

Commune Site

N° Sépulture Pillée Perturbée Type de tombe (nombre d'individus)

Architecture funéraire Enclos

Diagnose sexuelle Sexe/genre Âge

Tombe datée Datation retenue Phase

Datation C14 Datation mobilier

Datation stratigraphique

Garniture simple Garniture double Garniture triple Appliques Garniture multiple

Ceinture portée Position fonctionnelle Déposée en position fonctionnelle Position indéterminée

Position non fonctionnelle Autres positions

Commune Site

N° Sépulture Pillée Perturbée Type de tombe (nombre d'individus)

Architecture funéraire Enclos

Diagnose sexuelle Sexe/genre Âge

Tombe datée Datation retenue Phase

Datation C14 Datation mobilier

Datation stratigraphique

Garniture simple Garniture double Garniture triple Appliques Garniture multiple

Ceinture portée Position fonctionnelle Déposée en position fonctionnelle Position indéterminée

Position non fonctionnelle Autres positions

Commune Site

N° Sépulture Pillée Perturbée Type de tombe (nombre d'individus)

Architecture funéraire Enclos

Diagnose sexuelle Sexe/genre Âge

Tombe datée Datation retenue Phase

Datation C14 Datation mobilier

Datation stratigraphique

Garniture simple Garniture double Garniture triple Appliques Garniture multiple

Ceinture portée Position fonctionnelle Déposée en position fonctionnelle Position indéterminée

Position non fonctionnelle Autres positions

Commune Site

N° Sépulture Pillée Perturbée Type de tombe (nombre d'individus)

Architecture funéraire Enclos

Diagnose sexuelle Sexe/genre Âge

Tombe datée Datation retenue Phase

Datation C14 Datation mobilier

Datation stratigraphique

Garniture simple Garniture double Garniture triple Appliques Garniture multiple

Ceinture portée Position fonctionnelle Déposée en position fonctionnelle Position indéterminée

Position non fonctionnelle Autres positions

Commune Site

N° Sépulture Pillée Perturbée Type de tombe (nombre d'individus)

Architecture funéraire Enclos

Diagnose sexuelle Sexe/genre Âge

Tombe datée Datation retenue Phase

Datation C14 Datation mobilier

Datation stratigraphique

Garniture simple Garniture double Garniture triple Appliques Garniture multiple

Ceinture portée Position fonctionnelle Déposée en position fonctionnelle Position indéterminée

Position non fonctionnelle Autres positions

Commune Site

N° Sépulture Pillée Perturbée Type de tombe (nombre d'individus)

Architecture funéraire Enclos

Diagnose sexuelle Sexe/genre Âge

Tombe datée Datation retenue Phase

Datation C14 Datation mobilier

Datation stratigraphique

Garniture simple Garniture double Garniture triple Appliques Garniture multiple

Ceinture portée Position fonctionnelle Déposée en position fonctionnelle Position indéterminée

Position non fonctionnelle Autres positions

Commune Site

N° Sépulture Pillée Perturbée Type de tombe (nombre d'individus)

Architecture funéraire Enclos

Diagnose sexuelle Sexe/genre Âge

Tombe datée Datation retenue Phase

Datation C14 Datation mobilier

Datation stratigraphique

Garniture simple Garniture double Garniture triple Appliques Garniture multiple

Ceinture portée Position fonctionnelle Déposée en position fonctionnelle Position indéterminée

Position non fonctionnelle Autres positions

Commune Site

N° Sépulture Pillée Perturbée Type de tombe (nombre d'individus)

Architecture funéraire Enclos

Diagnose sexuelle Sexe/genre Âge

Tombe datée Datation retenue Phase

Datation C14 Datation mobilier

Datation stratigraphique

Garniture simple Garniture double Garniture triple Appliques Garniture multiple

Ceinture portée Position fonctionnelle Déposée en position fonctionnelle Position indéterminée

Position non fonctionnelle Autres positions

Commune Site

N° Sépulture Pillée Perturbée Type de tombe (nombre d'individus)

Architecture funéraire Enclos

Diagnose sexuelle Sexe/genre Âge

Tombe datée Datation retenue Phase

Datation C14 Datation mobilier

Datation stratigraphique

Garniture simple Garniture double Garniture triple Appliques Garniture multiple

Ceinture portée Position fonctionnelle Déposée en position fonctionnelle Position indéterminée

Position non fonctionnelle Autres positions

Commune Site

N° Sépulture Pillée Perturbée Type de tombe (nombre d'individus)

Architecture funéraire Enclos

Diagnose sexuelle Sexe/genre Âge

Tombe datée Datation retenue Phase

Datation C14 Datation mobilier

Datation stratigraphique

Garniture simple Garniture double Garniture triple Appliques Garniture multiple

Ceinture portée Position fonctionnelle Déposée en position fonctionnelle Position indéterminée

Position non fonctionnelle Autres positions

Commune Site

N° Sépulture Pillée Perturbée Type de tombe (nombre d'individus)

Architecture funéraire Enclos

Diagnose sexuelle Sexe/genre Âge

Tombe datée Datation retenue Phase

Datation C14 Datation mobilier

Datation stratigraphique

Garniture simple Garniture double Garniture triple Appliques Garniture multiple

Ceinture portée Position fonctionnelle Déposée en position fonctionnelle Position indéterminée

Position non fonctionnelle Autres positions

Commune Site

N° Sépulture Pillée Perturbée Type de tombe (nombre d'individus)

Architecture funéraire Enclos

Diagnose sexuelle Sexe/genre Âge

Tombe datée Datation retenue Phase

Datation C14 Datation mobilier

Datation stratigraphique

Garniture simple Garniture double Garniture triple Appliques Garniture multiple

Ceinture portée Position fonctionnelle Déposée en position fonctionnelle Position indéterminée

Position non fonctionnelle Autres positions

Commune Site

N° Sépulture Pillée Perturbée Type de tombe (nombre d'individus)

Architecture funéraire Enclos

Diagnose sexuelle Sexe/genre Âge

Tombe datée Datation retenue Phase

Datation C14 Datation mobilier

Datation stratigraphique

Garniture simple Garniture double Garniture triple Appliques Garniture multiple

Ceinture portée Position fonctionnelle Déposée en position fonctionnelle Position indéterminée

Position non fonctionnelle Autres positions

Commune Site

N° Sépulture Pillée Perturbée Type de tombe (nombre d'individus)

Architecture funéraire Enclos

Diagnose sexuelle Sexe/genre Âge

Tombe datée Datation retenue Phase

Datation C14 Datation mobilier

Datation stratigraphique

Garniture simple Garniture double Garniture triple Appliques Garniture multiple

Ceinture portée Position fonctionnelle Déposée en position fonctionnelle Position indéterminée

Position non fonctionnelle Autres positions

Commune Site

N° Sépulture Pillée Perturbée Type de tombe (nombre d'individus)

Architecture funéraire Enclos

Diagnose sexuelle Sexe/genre Âge

Tombe datée Datation retenue Phase

Datation C14 Datation mobilier

Datation stratigraphique

Garniture simple Garniture double Garniture triple Appliques Garniture multiple

Ceinture portée Position fonctionnelle Déposée en position fonctionnelle Position indéterminée

Position non fonctionnelle Autres positions

Commune Site

N° Sépulture Pillée Perturbée Type de tombe (nombre d'individus)

Architecture funéraire Enclos

Diagnose sexuelle Sexe/genre Âge

Tombe datée Datation retenue Phase

Datation C14 Datation mobilier

Datation stratigraphique

Garniture simple Garniture double Garniture triple Appliques Garniture multiple

Ceinture portée Position fonctionnelle Déposée en position fonctionnelle Position indéterminée

Position non fonctionnelle Autres positions

Commune Site

N° Sépulture Pillée Perturbée Type de tombe (nombre d'individus)

Architecture funéraire Enclos

Diagnose sexuelle Sexe/genre Âge

Tombe datée Datation retenue Phase

Datation C14 Datation mobilier

Datation stratigraphique

Garniture simple Garniture double Garniture triple Appliques Garniture multiple

Ceinture portée Position fonctionnelle Déposée en position fonctionnelle Position indéterminée

Position non fonctionnelle Autres positions

Commune Site

N° Sépulture Pillée Perturbée Type de tombe (nombre d'individus)

Architecture funéraire Enclos

Diagnose sexuelle Sexe/genre Âge

Tombe datée Datation retenue Phase

Datation C14 Datation mobilier

Datation stratigraphique

Garniture simple Garniture double Garniture triple Appliques Garniture multiple

Ceinture portée Position fonctionnelle Déposée en position fonctionnelle Position indéterminée

Position non fonctionnelle Autres positions

Commune Site

N° Sépulture Pillée Perturbée Type de tombe (nombre d'individus)

Architecture funéraire Enclos

Diagnose sexuelle Sexe/genre Âge

Tombe datée Datation retenue Phase

Datation C14 Datation mobilier

Datation stratigraphique

Garniture simple Garniture double Garniture triple Appliques Garniture multiple

Ceinture portée Position fonctionnelle Déposée en position fonctionnelle Position indéterminée

Position non fonctionnelle Autres positions

Commune Site

N° Sépulture Pillée Perturbée Type de tombe (nombre d'individus)

Architecture funéraire Enclos

Diagnose sexuelle Sexe/genre Âge

Tombe datée Datation retenue Phase

Datation C14 Datation mobilier

Datation stratigraphique

Garniture simple Garniture double Garniture triple Appliques Garniture multiple

Ceinture portée Position fonctionnelle Déposée en position fonctionnelle Position indéterminée

Position non fonctionnelle Autres positions

Commune Site

N° Sépulture Pillée Perturbée Type de tombe (nombre d'individus)

Architecture funéraire Enclos

Diagnose sexuelle Sexe/genre Âge

Tombe datée Datation retenue Phase

Datation C14 Datation mobilier

Datation stratigraphique

Garniture simple Garniture double Garniture triple Appliques Garniture multiple

Ceinture portée Position fonctionnelle Déposée en position fonctionnelle Position indéterminée

Position non fonctionnelle Autres positions

Commune Site

N° Sépulture Pillée Perturbée Type de tombe (nombre d'individus)

Architecture funéraire Enclos

Diagnose sexuelle Sexe/genre Âge

Tombe datée Datation retenue Phase

Datation C14 Datation mobilier

Datation stratigraphique

Garniture simple Garniture double Garniture triple Appliques Garniture multiple

Ceinture portée Position fonctionnelle Déposée en position fonctionnelle Position indéterminée

Position non fonctionnelle Autres positions

Commune Site

N° Sépulture Pillée Perturbée Type de tombe (nombre d'individus)

Architecture funéraire Enclos

Diagnose sexuelle Sexe/genre Âge

Tombe datée Datation retenue Phase

Datation C14 Datation mobilier

Datation stratigraphique

Garniture simple Garniture double Garniture triple Appliques Garniture multiple

Ceinture portée Position fonctionnelle Déposée en position fonctionnelle Position indéterminée

Position non fonctionnelle Autres positions

Commune Site

N° Sépulture Pillée Perturbée Type de tombe (nombre d'individus)

Architecture funéraire Enclos

Diagnose sexuelle Sexe/genre Âge

Tombe datée Datation retenue Phase

Datation C14 Datation mobilier

Datation stratigraphique

Garniture simple Garniture double Garniture triple Appliques Garniture multiple

Ceinture portée Position fonctionnelle Déposée en position fonctionnelle Position indéterminée

Position non fonctionnelle Autres positions

Commune Site

N° Sépulture Pillée Perturbée Type de tombe (nombre d'individus)

Architecture funéraire Enclos

Diagnose sexuelle Sexe/genre Âge

Tombe datée Datation retenue Phase

Datation C14 Datation mobilier

Datation stratigraphique

Garniture simple Garniture double Garniture triple Appliques Garniture multiple

Ceinture portée Position fonctionnelle Déposée en position fonctionnelle Position indéterminée

Position non fonctionnelle Autres positions

Commune Site

N° Sépulture Pillée Perturbée Type de tombe (nombre d'individus)

Architecture funéraire Enclos

Diagnose sexuelle Sexe/genre Âge

Tombe datée Datation retenue Phase

Datation C14 Datation mobilier

Datation stratigraphique

Garniture simple Garniture double Garniture triple Appliques Garniture multiple

Ceinture portée Position fonctionnelle Déposée en position fonctionnelle Position indéterminée

Position non fonctionnelle Autres positions

Commune Site

N° Sépulture Pillée Perturbée Type de tombe (nombre d'individus)

Architecture funéraire Enclos

Diagnose sexuelle Sexe/genre Âge

Tombe datée Datation retenue Phase

Datation C14 Datation mobilier

Datation stratigraphique

Garniture simple Garniture double Garniture triple Appliques Garniture multiple

Ceinture portée Position fonctionnelle Déposée en position fonctionnelle Position indéterminée

Position non fonctionnelle Autres positions

Commune Site

N° Sépulture Pillée Perturbée Type de tombe (nombre d'individus)

Architecture funéraire Enclos

Diagnose sexuelle Sexe/genre Âge

Tombe datée Datation retenue Phase

Datation C14 Datation mobilier

Datation stratigraphique

Garniture simple Garniture double Garniture triple Appliques Garniture multiple

Ceinture portée Position fonctionnelle Déposée en position fonctionnelle Position indéterminée

Position non fonctionnelle Autres positions

Commune Site

N° Sépulture Pillée Perturbée Type de tombe (nombre d'individus)

Architecture funéraire Enclos

Diagnose sexuelle Sexe/genre Âge

Tombe datée Datation retenue Phase

Datation C14 Datation mobilier

Datation stratigraphique

Garniture simple Garniture double Garniture triple Appliques Garniture multiple

Ceinture portée Position fonctionnelle Déposée en position fonctionnelle Position indéterminée

Position non fonctionnelle Autres positions

Commune Site

N° Sépulture Pillée Perturbée Type de tombe (nombre d'individus)

Architecture funéraire Enclos

Diagnose sexuelle Sexe/genre Âge

Tombe datée Datation retenue Phase

Datation C14 Datation mobilier

Datation stratigraphique

Garniture simple Garniture double Garniture triple Appliques Garniture multiple

Ceinture portée Position fonctionnelle Déposée en position fonctionnelle Position indéterminée

Position non fonctionnelle Autres positions

Commune Site

N° Sépulture Pillée Perturbée Type de tombe (nombre d'individus)

Architecture funéraire Enclos

Diagnose sexuelle Sexe/genre Âge

Tombe datée Datation retenue Phase

Datation C14 Datation mobilier

Datation stratigraphique

Garniture simple Garniture double Garniture triple Appliques Garniture multiple

Ceinture portée Position fonctionnelle Déposée en position fonctionnelle Position indéterminée

Position non fonctionnelle Autres positions

Commune Site

N° Sépulture Pillée Perturbée Type de tombe (nombre d'individus)

Architecture funéraire Enclos

Diagnose sexuelle Sexe/genre Âge

Tombe datée Datation retenue Phase

Datation C14 Datation mobilier

Datation stratigraphique

Garniture simple Garniture double Garniture triple Appliques Garniture multiple

Ceinture portée Position fonctionnelle Déposée en position fonctionnelle Position indéterminée

Position non fonctionnelle Autres positions

Commune Site

N° Sépulture Pillée Perturbée Type de tombe (nombre d'individus)

Architecture funéraire Enclos

Diagnose sexuelle Sexe/genre Âge

Tombe datée Datation retenue Phase

Datation C14 Datation mobilier

Datation stratigraphique

Garniture simple Garniture double Garniture triple Appliques Garniture multiple

Ceinture portée Position fonctionnelle Déposée en position fonctionnelle Position indéterminée

Position non fonctionnelle Autres positions

Commune Site

N° Sépulture Pillée Perturbée Type de tombe (nombre d'individus)

Architecture funéraire Enclos

Diagnose sexuelle Sexe/genre Âge

Tombe datée Datation retenue Phase

Datation C14 Datation mobilier

Datation stratigraphique

Garniture simple Garniture double Garniture triple Appliques Garniture multiple

Ceinture portée Position fonctionnelle Déposée en position fonctionnelle Position indéterminée

Position non fonctionnelle Autres positions

Commune Site

N° Sépulture Pillée Perturbée Type de tombe (nombre d'individus)

Architecture funéraire Enclos

Diagnose sexuelle Sexe/genre Âge

Tombe datée Datation retenue Phase

Datation C14 Datation mobilier

Datation stratigraphique

Garniture simple Garniture double Garniture triple Appliques Garniture multiple

Ceinture portée Position fonctionnelle Déposée en position fonctionnelle Position indéterminée

Position non fonctionnelle Autres positions

Commune Site

N° Sépulture Pillée Perturbée Type de tombe (nombre d'individus)

Architecture funéraire Enclos

Diagnose sexuelle Sexe/genre Âge

Tombe datée Datation retenue Phase

Datation C14 Datation mobilier

Datation stratigraphique

Garniture simple Garniture double Garniture triple Appliques Garniture multiple

Ceinture portée Position fonctionnelle Déposée en position fonctionnelle Position indéterminée

Position non fonctionnelle Autres positions

Commune Site

N° Sépulture Pillée Perturbée Type de tombe (nombre d'individus)

Architecture funéraire Enclos

Diagnose sexuelle Sexe/genre Âge Tombe datée

Datation retenue Phase

Datation C14 Datation mobilier

Datation stratigraphique

Garniture simple Garniture double Garniture triple Appliques Garniture multiple

Ceinture portée Position fonctionnelle Déposée en position fonctionnelle Position indéterminée

Position non fonctionnelle Autres positions

Commune Site

N° Sépulture Pillée Perturbée Type de tombe (nombre d'individus)

Architecture funéraire Enclos

Diagnose sexuelle Sexe/genre Âge

Tombe datée

Datation retenue Phase

Datation C14 Datation mobilier

Datation stratigraphique

Garniture simple Garniture double Garniture triple Appliques Garniture multiple

Ceinture portée Position fonctionnelle Déposée en position fonctionnelle Position indéterminée

Position non fonctionnelle Autres positions

Commune Site

N° Sépulture Pillée Perturbée Type de tombe (nombre d'individus)

Architecture funéraire Enclos

Diagnose sexuelle Sexe/genre Âge

Tombe datée

Datation retenue Phase

Datation C14 Datation mobilier

Datation stratigraphique

Garniture simple Garniture double Garniture triple Appliques Garniture multiple

Ceinture portée Position fonctionnelle Déposée en position fonctionnelle Position indéterminée

Position non fonctionnelle Autres positions

Commune Site

N° Sépulture Pillée Perturbée Type de tombe (nombre d'individus)

Architecture funéraire Enclos

Diagnose sexuelle Sexe/genre Âge

Tombe datée

Datation retenue Phase

Datation C14 Datation mobilier

Datation stratigraphique

Garniture simple Garniture double Garniture triple Appliques Garniture multiple

Ceinture portée Position fonctionnelle Déposée en position fonctionnelle Position indéterminée

Position non fonctionnelle Autres positions

Commune Site

N° Sépulture Pillée Perturbée Type de tombe (nombre d'individus)

Architecture funéraire Enclos

Diagnose sexuelle Sexe/genre Âge

Tombe datée

Datation retenue Phase

Datation C14 Datation mobilier

Datation stratigraphique

Garniture simple Garniture double Garniture triple Appliques Garniture multiple

Ceinture portée Position fonctionnelle Déposée en position fonctionnelle Position indéterminée

Position non fonctionnelle Autres positions

Commune Site

N° Sépulture Pillée Perturbée Type de tombe (nombre d'individus)

Architecture funéraire Enclos

Diagnose sexuelle Sexe/genre Âge

Tombe datée

Datation retenue Phase

Datation C14 Datation mobilier

Datation stratigraphique

Garniture simple Garniture double Garniture triple Appliques Garniture multiple

Ceinture portée Position fonctionnelle Déposée en position fonctionnelle Position indéterminée

Position non fonctionnelle Autres positions

Commune Site

N° Sépulture Pillée Perturbée Type de tombe (nombre d'individus)

Architecture funéraire Enclos

Diagnose sexuelle Sexe/genre Âge

Tombe datée Datation retenue Phase

Datation C14 Datation mobilier

Datation stratigraphique

Garniture simple Garniture double Garniture triple Appliques Garniture multiple

Ceinture portée Position fonctionnelle Déposée en position fonctionnelle Position indéterminée

Position non fonctionnelle Autres positions

Commune Site

N° Sépulture Pillée Perturbée Type de tombe (nombre d'individus)

Architecture funéraire Enclos

Diagnose sexuelle Sexe/genre Âge

Tombe datée Datation retenue Phase

Datation C14 Datation mobilier

Datation stratigraphique

Garniture simple Garniture double Garniture triple Appliques Garniture multiple

Ceinture portée Position fonctionnelle Déposée en position fonctionnelle Position indéterminée

Position non fonctionnelle Autres positions

Commune Site

N° Sépulture Pillée Perturbée Type de tombe (nombre d'individus)

Architecture funéraire Enclos

Diagnose sexuelle Sexe/genre Âge

Tombe datée Datation retenue Phase

Datation C14 Datation mobilier

Datation stratigraphique

Garniture simple Garniture double Garniture triple Appliques Garniture multiple

Ceinture portée Position fonctionnelle Déposée en position fonctionnelle Position indéterminée

Position non fonctionnelle Autres positions

Commune Site

N° Sépulture Pillée Perturbée Type de tombe (nombre d'individus)

Architecture funéraire Enclos

Diagnose sexuelle Sexe/genre Âge

Tombe datée Datation retenue Phase

Datation C14 Datation mobilier

Datation stratigraphique

Garniture simple Garniture double Garniture triple Appliques Garniture multiple

Ceinture portée Position fonctionnelle Déposée en position fonctionnelle Position indéterminée

Position non fonctionnelle Autres positions

Commune Site

N° Sépulture Pillée Perturbée Type de tombe (nombre d'individus)

Architecture funéraire Enclos

Diagnose sexuelle Sexe/genre Âge

Tombe datée Datation retenue Phase

Datation C14 Datation mobilier

Datation stratigraphique

Garniture simple Garniture double Garniture triple Appliques Garniture multiple

Ceinture portée Position fonctionnelle Déposée en position fonctionnelle Position indéterminée

Position non fonctionnelle Autres positions

Commune Site

N° Sépulture Pillée Perturbée Type de tombe (nombre d'individus)

Architecture funéraire Enclos

Diagnose sexuelle Sexe/genre Âge

Tombe datée Datation retenue Phase

Datation C14 Datation mobilier

Datation stratigraphique

Garniture simple Garniture double Garniture triple Appliques Garniture multiple

Ceinture portée Position fonctionnelle Déposée en position fonctionnelle Position indéterminée

Position non fonctionnelle Autres positions

Commune Site

N° Sépulture Pillée Perturbée Type de tombe (nombre d'individus)

Architecture funéraire Enclos

Diagnose sexuelle Sexe/genre Âge

Tombe datée Datation retenue Phase

Datation C14 Datation mobilier

Datation stratigraphique

Garniture simple Garniture double Garniture triple Appliques Garniture multiple

Ceinture portée Position fonctionnelle Déposée en position fonctionnelle Position indéterminée

Position non fonctionnelle Autres positions

Commune Site

N° Sépulture Pillée Perturbée Type de tombe (nombre d'individus)

Architecture funéraire Enclos

Diagnose sexuelle Sexe/genre Âge

Tombe datée Datation retenue Phase

Datation C14 Datation mobilier

Datation stratigraphique

Garniture simple Garniture double Garniture triple Appliques Garniture multiple

Ceinture portée Position fonctionnelle Déposée en position fonctionnelle Position indéterminée

Position non fonctionnelle Autres positions

Commune Site

N° Sépulture Pillée Perturbée Type de tombe (nombre d'individus)

Architecture funéraire Enclos

Diagnose sexuelle Sexe/genre Âge

Tombe datée Datation retenue Phase

Datation C14 Datation mobilier

Datation stratigraphique

Garniture simple Garniture double Garniture triple Appliques Garniture multiple

Ceinture portée Position fonctionnelle Déposée en position fonctionnelle Position indéterminée

Position non fonctionnelle Autres positions

Commune Site

N° Sépulture Pillée Perturbée Type de tombe (nombre d'individus)

Architecture funéraire Enclos

Diagnose sexuelle Sexe/genre Âge

Tombe datée Datation retenue Phase

Datation C14 Datation mobilier

Datation stratigraphique

Garniture simple Garniture double Garniture triple Appliques Garniture multiple

Ceinture portée Position fonctionnelle Déposée en position fonctionnelle Position indéterminée

Position non fonctionnelle Autres positions

Commune Site

N° Sépulture Pillée Perturbée Type de tombe (nombre d'individus)

Architecture funéraire Enclos

Diagnose sexuelle Sexe/genre Âge

Tombe datée Datation retenue Phase

Datation C14 Datation mobilier

Datation stratigraphique

Garniture simple Garniture double Garniture triple Appliques Garniture multiple

Ceinture portée Position fonctionnelle Déposée en position fonctionnelle Position indéterminée

Position non fonctionnelle Autres positions

Commune Site

N° Sépulture Pillée Perturbée Type de tombe (nombre d'individus)

Architecture funéraire Enclos

Diagnose sexuelle Sexe/genre Âge

Tombe datée Datation retenue Phase

Datation C14 Datation mobilier

Datation stratigraphique

Garniture simple Garniture double Garniture triple Appliques Garniture multiple

Ceinture portée Position fonctionnelle Déposée en position fonctionnelle Position indéterminée

Position non fonctionnelle Autres positions

Commune Site

N° Sépulture Pillée Perturbée Type de tombe (nombre d'individus)

Architecture funéraire Enclos

Diagnose sexuelle Sexe/genre Âge

Tombe datée Datation retenue Phase

Datation C14 Datation mobilier

Datation stratigraphique

Garniture simple Garniture double Garniture triple Appliques Garniture multiple

Ceinture portée Position fonctionnelle Déposée en position fonctionnelle Position indéterminée

Position non fonctionnelle Autres positions

Commune Site

N° Sépulture Pillée Perturbée Type de tombe (nombre d'individus)

Architecture funéraire Enclos

Diagnose sexuelle Sexe/genre Âge

Tombe datée Datation retenue Phase

Datation C14 Datation mobilier

Datation stratigraphique

Garniture simple Garniture double Garniture triple Appliques Garniture multiple

Ceinture portée Position fonctionnelle Déposée en position fonctionnelle Position indéterminée

Position non fonctionnelle Autres positions

Commune Site

N° Sépulture Pillée Perturbée Type de tombe (nombre d'individus)

Architecture funéraire Enclos

Diagnose sexuelle Sexe/genre Âge

Tombe datée Datation retenue Phase

Datation C14 Datation mobilier

Datation stratigraphique

Garniture simple Garniture double Garniture triple Appliques Garniture multiple

Ceinture portée Position fonctionnelle Déposée en position fonctionnelle Position indéterminée

Position non fonctionnelle Autres positions

Commune Site

N° Sépulture Pillée Perturbée Type de tombe (nombre d'individus)

Architecture funéraire Enclos

Diagnose sexuelle Sexe/genre Âge

Tombe datée Datation retenue Phase

Datation C14 Datation mobilier

Datation stratigraphique

Garniture simple Garniture double Garniture triple Appliques Garniture multiple

Ceinture portée Position fonctionnelle Déposée en position fonctionnelle Position indéterminée

Position non fonctionnelle Autres positions

Commune Site

N° Sépulture Pillée Perturbée Type de tombe (nombre d'individus)

Architecture funéraire Enclos

Diagnose sexuelle Sexe/genre Âge

Tombe datée Datation retenue Phase

Datation C14 Datation mobilier

Datation stratigraphique

Garniture simple Garniture double Garniture triple Appliques Garniture multiple

Ceinture portée Position fonctionnelle Déposée en position fonctionnelle Position indéterminée

Position non fonctionnelle Autres positions

Commune Site

N° Sépulture Pillée Perturbée Type de tombe (nombre d'individus)

Architecture funéraire Enclos

Diagnose sexuelle Sexe/genre Âge

Tombe datée Datation retenue Phase

Datation C14 Datation mobilier

Datation stratigraphique

Garniture simple Garniture double Garniture triple Appliques Garniture multiple

Ceinture portée Position fonctionnelle Déposée en position fonctionnelle Position indéterminée

Position non fonctionnelle Autres positions

Commune Site

N° Sépulture Pillée Perturbée Type de tombe (nombre d'individus)

Architecture funéraire Enclos

Diagnose sexuelle Sexe/genre Âge

Tombe datée Datation retenue Phase

Datation C14 Datation mobilier

Datation stratigraphique

Garniture simple Garniture double Garniture triple Appliques Garniture multiple

Ceinture portée Position fonctionnelle Déposée en position fonctionnelle Position indéterminée

Position non fonctionnelle Autres positions

Commune Site

N° Sépulture Pillée Perturbée Type de tombe (nombre d'individus)

Architecture funéraire Enclos

Diagnose sexuelle Sexe/genre Âge

Tombe datée Datation retenue Phase

Datation C14 Datation mobilier

Datation stratigraphique

Garniture simple Garniture double Garniture triple Appliques Garniture multiple

Ceinture portée Position fonctionnelle Déposée en position fonctionnelle Position indéterminée

Position non fonctionnelle Autres positions

Commune Site

N° Sépulture Pillée Perturbée Type de tombe (nombre d'individus)

Architecture funéraire Enclos

Diagnose sexuelle Sexe/genre Âge

Tombe datée Datation retenue Phase

Datation C14 Datation mobilier

Datation stratigraphique

Garniture simple Garniture double Garniture triple Appliques Garniture multiple

Ceinture portée Position fonctionnelle Déposée en position fonctionnelle Position indéterminée

Position non fonctionnelle Autres positions

Commune Site

N° Sépulture Pillée Perturbée Type de tombe (nombre d'individus)

Architecture funéraire Enclos

Diagnose sexuelle Sexe/genre Âge

Tombe datée Datation retenue Phase

Datation C14 Datation mobilier

Datation stratigraphique

Garniture simple Garniture double Garniture triple Appliques Garniture multiple

Ceinture portée Position fonctionnelle Déposée en position fonctionnelle Position indéterminée

Position non fonctionnelle Autres positions

Commune Site

N° Sépulture Pillée Perturbée Type de tombe (nombre d'individus)

Architecture funéraire Enclos

Diagnose sexuelle Sexe/genre Âge

Tombe datée Datation retenue Phase

Datation C14 Datation mobilier

Datation stratigraphique

Garniture simple Garniture double Garniture triple Appliques Garniture multiple

Ceinture portée Position fonctionnelle Déposée en position fonctionnelle Position indéterminée

Position non fonctionnelle Autres positions

Commune Site

N° Sépulture Pillée Perturbée Type de tombe (nombre d'individus)

Architecture funéraire Enclos

Diagnose sexuelle Sexe/genre Âge

Tombe datée Datation retenue Phase

Datation C14 Datation mobilier

Datation stratigraphique

Garniture simple Garniture double Garniture triple Appliques Garniture multiple

Ceinture portée Position fonctionnelle Déposée en position fonctionnelle Position indéterminée

Position non fonctionnelle Autres positions

Commune Site

N° Sépulture Pillée Perturbée Type de tombe (nombre d'individus)

Architecture funéraire Enclos

Diagnose sexuelle Sexe/genre Âge

Tombe datée Datation retenue Phase

Datation C14 Datation mobilier

Datation stratigraphique

Garniture simple Garniture double Garniture triple Appliques Garniture multiple

Ceinture portée Position fonctionnelle Déposée en position fonctionnelle Position indéterminée

Position non fonctionnelle Autres positions

Commune Site

N° Sépulture Pillée Perturbée Type de tombe (nombre d'individus)

Architecture funéraire Enclos

Diagnose sexuelle Sexe/genre Âge

Tombe datée Datation retenue Phase

Datation C14 Datation mobilier

Datation stratigraphique

Garniture simple Garniture double Garniture triple Appliques Garniture multiple

Ceinture portée Position fonctionnelle Déposée en position fonctionnelle Position indéterminée

Position non fonctionnelle Autres positions

Commune Site

N° Sépulture Pillée Perturbée Type de tombe (nombre d'individus)

Architecture funéraire Enclos

Diagnose sexuelle Sexe/genre Âge

Tombe datée Datation retenue Phase

Datation C14 Datation mobilier

Datation stratigraphique

Garniture simple Garniture double Garniture triple Appliques Garniture multiple

Ceinture portée Position fonctionnelle Déposée en position fonctionnelle Position indéterminée

Position non fonctionnelle Autres positions

Commune Site

N° Sépulture Pillée Perturbée Type de tombe (nombre d'individus)

Architecture funéraire Enclos

Diagnose sexuelle Sexe/genre Âge

Tombe datée Datation retenue Phase

Datation C14 Datation mobilier

Datation stratigraphique

Garniture simple Garniture double Garniture triple Appliques Garniture multiple

Ceinture portée Position fonctionnelle Déposée en position fonctionnelle Position indéterminée

Position non fonctionnelle Autres positions

Commune Site

N° Sépulture Pillée Perturbée Type de tombe (nombre d'individus)

Architecture funéraire Enclos

Diagnose sexuelle Sexe/genre Âge

Tombe datée Datation retenue Phase

Datation C14 Datation mobilier

Datation stratigraphique

Garniture simple Garniture double Garniture triple Appliques Garniture multiple

Ceinture portée Position fonctionnelle Déposée en position fonctionnelle Position indéterminée

Position non fonctionnelle Autres positions

Commune Site

N° Sépulture Pillée Perturbée Type de tombe (nombre d'individus)

Architecture funéraire Enclos

Diagnose sexuelle Sexe/genre Âge

Tombe datée Datation retenue Phase

Datation C14 Datation mobilier

Datation stratigraphique

Garniture simple Garniture double Garniture triple Appliques Garniture multiple

Ceinture portée Position fonctionnelle Déposée en position fonctionnelle Position indéterminée

Position non fonctionnelle Autres positions

Commune Site

N° Sépulture Pillée Perturbée Type de tombe (nombre d'individus)

Architecture funéraire Enclos

Diagnose sexuelle Sexe/genre Âge

Tombe datée Datation retenue Phase

Datation C14 Datation mobilier

Datation stratigraphique

Garniture simple Garniture double Garniture triple Appliques Garniture multiple

Ceinture portée Position fonctionnelle Déposée en position fonctionnelle Position indéterminée

Position non fonctionnelle Autres positions

Commune Site

N° Sépulture Pillée Perturbée Type de tombe (nombre d'individus)

Architecture funéraire Enclos

Diagnose sexuelle Sexe/genre Âge

Tombe datée Datation retenue Phase

Datation C14 Datation mobilier

Datation stratigraphique

Garniture simple Garniture double Garniture triple Appliques Garniture multiple

Ceinture portée Position fonctionnelle Déposée en position fonctionnelle Position indéterminée

Position non fonctionnelle Autres positions

Commune Site

N° Sépulture Pillée Perturbée Type de tombe (nombre d'individus)

Architecture funéraire Enclos

Diagnose sexuelle Sexe/genre Âge

Tombe datée Datation retenue Phase

Datation C14 Datation mobilier

Datation stratigraphique

Garniture simple Garniture double Garniture triple Appliques Garniture multiple

Ceinture portée Position fonctionnelle Déposée en position fonctionnelle Position indéterminée

Position non fonctionnelle Autres positions

Commune Site

N° Sépulture Pillée Perturbée Type de tombe (nombre d'individus)

Architecture funéraire Enclos

Diagnose sexuelle Sexe/genre Âge

Tombe datée Datation retenue Phase

Datation C14 Datation mobilier

Datation stratigraphique

Garniture simple Garniture double Garniture triple Appliques Garniture multiple

Ceinture portée Position fonctionnelle Déposée en position fonctionnelle Position indéterminée

Position non fonctionnelle Autres positions

Commune Site

N° Sépulture Pillée Perturbée Type de tombe (nombre d'individus)

Architecture funéraire Enclos

Diagnose sexuelle Sexe/genre Âge

Tombe datée Datation retenue Phase

Datation C14 Datation mobilier

Datation stratigraphique

Garniture simple Garniture double Garniture triple Appliques Garniture multiple

Ceinture portée Position fonctionnelle Déposée en position fonctionnelle Position indéterminée

Position non fonctionnelle Autres positions

Commune Site

N° Sépulture Pillée Perturbée Type de tombe (nombre d'individus)

Architecture funéraire Enclos

Diagnose sexuelle Sexe/genre Âge

Tombe datée Datation retenue Phase

Datation C14 Datation mobilier

Datation stratigraphique

Garniture simple Garniture double Garniture triple Appliques Garniture multiple

Ceinture portée Position fonctionnelle Déposée en position fonctionnelle Position indéterminée

Position non fonctionnelle Autres positions

Commune Site

N° Sépulture Pillée Perturbée Type de tombe (nombre d'individus)

Architecture funéraire Enclos

Diagnose sexuelle Sexe/genre Âge

Tombe datée Datation retenue Phase

Datation C14 Datation mobilier

Datation stratigraphique

Garniture simple Garniture double Garniture triple Appliques Garniture multiple

Ceinture portée Position fonctionnelle Déposée en position fonctionnelle Position indéterminée

Position non fonctionnelle Autres positions

Commune Site

N° Sépulture Pillée Perturbée Type de tombe (nombre d'individus)

Architecture funéraire Enclos

Diagnose sexuelle Sexe/genre Âge

Tombe datée Datation retenue Phase

Datation C14 Datation mobilier

Datation stratigraphique

Garniture simple Garniture double Garniture triple Appliques Garniture multiple

Ceinture portée Position fonctionnelle Déposée en position fonctionnelle Position indéterminée

Position non fonctionnelle Autres positions

Commune Site

N° Sépulture Pillée Perturbée Type de tombe (nombre d'individus)

Architecture funéraire Enclos

Diagnose sexuelle Sexe/genre Âge

Tombe datée Datation retenue Phase

Datation C14 Datation mobilier

Datation stratigraphique

Garniture simple Garniture double Garniture triple Appliques Garniture multiple

Ceinture portée Position fonctionnelle Déposée en position fonctionnelle Position indéterminée

Position non fonctionnelle Autres positions

Commune Site

N° Sépulture Pillée Perturbée Type de tombe (nombre d'individus)

Architecture funéraire Enclos

Diagnose sexuelle Sexe/genre Âge

Tombe datée Datation retenue Phase

Datation C14 Datation mobilier

Datation stratigraphique

Garniture simple Garniture double Garniture triple Appliques Garniture multiple

Ceinture portée Position fonctionnelle Déposée en position fonctionnelle Position indéterminée

Position non fonctionnelle Autres positions

Commune Site

N° Sépulture Pillée Perturbée Type de tombe (nombre d'individus)

Architecture funéraire Enclos

Diagnose sexuelle Sexe/genre Âge

Tombe datée Datation retenue Phase

Datation C14 Datation mobilier

Datation stratigraphique

Garniture simple Garniture double Garniture triple Appliques Garniture multiple

Ceinture portée Position fonctionnelle Déposée en position fonctionnelle Position indéterminée

Position non fonctionnelle Autres positions

Commune Site

N° Sépulture Pillée Perturbée Type de tombe (nombre d'individus)

Architecture funéraire Enclos

Diagnose sexuelle Sexe/genre Âge

Tombe datée Datation retenue Phase

Datation C14 Datation mobilier

Datation stratigraphique

Garniture simple Garniture double Garniture triple Appliques Garniture multiple

Ceinture portée Position fonctionnelle Déposée en position fonctionnelle Position indéterminée

Position non fonctionnelle Autres positions

Commune Site

N° Sépulture Pillée Perturbée Type de tombe (nombre d'individus)

Architecture funéraire Enclos

Diagnose sexuelle Sexe/genre Âge

Tombe datée Datation retenue Phase

Datation C14 Datation mobilier

Datation stratigraphique

Garniture simple Garniture double Garniture triple Appliques Garniture multiple

Ceinture portée Position fonctionnelle Déposée en position fonctionnelle Position indéterminée

Position non fonctionnelle Autres positions

Commune Site

N° Sépulture Pillée Perturbée Type de tombe (nombre d'individus)

Architecture funéraire Enclos

Diagnose sexuelle Sexe/genre Âge

Tombe datée Datation retenue Phase

Datation C14 Datation mobilier

Datation stratigraphique

Garniture simple Garniture double Garniture triple Appliques Garniture multiple

Ceinture portée Position fonctionnelle Déposée en position fonctionnelle Position indéterminée

Position non fonctionnelle Autres positions

Commune Site

N° Sépulture Pillée Perturbée Type de tombe (nombre d'individus)

Architecture funéraire Enclos

Diagnose sexuelle Sexe/genre Âge

Tombe datée Datation retenue Phase

Datation C14 Datation mobilier

Datation stratigraphique

Garniture simple Garniture double Garniture triple Appliques Garniture multiple

Ceinture portée Position fonctionnelle Déposée en position fonctionnelle Position indéterminée

Position non fonctionnelle Autres positions

Commune Site

N° Sépulture Pillée Perturbée Type de tombe (nombre d'individus)

Architecture funéraire Enclos

Diagnose sexuelle Sexe/genre Âge

Tombe datée Datation retenue Phase

Datation C14 Datation mobilier

Datation stratigraphique

Garniture simple Garniture double Garniture triple Appliques Garniture multiple

Ceinture portée Position fonctionnelle Déposée en position fonctionnelle Position indéterminée

Position non fonctionnelle Autres positions

Commune Site

N° Sépulture Pillée Perturbée Type de tombe (nombre d'individus)

Architecture funéraire Enclos

Diagnose sexuelle Sexe/genre Âge

Tombe datée Datation retenue Phase

Datation C14 Datation mobilier

Datation stratigraphique

Garniture simple Garniture double Garniture triple Appliques Garniture multiple

Ceinture portée Position fonctionnelle Déposée en position fonctionnelle Position indéterminée

Position non fonctionnelle Autres positions

Commune Site

N° Sépulture Pillée Perturbée Type de tombe (nombre d'individus)

Architecture funéraire Enclos

Diagnose sexuelle Sexe/genre Âge

Tombe datée Datation retenue Phase

Datation C14 Datation mobilier

Datation stratigraphique

Garniture simple Garniture double Garniture triple Appliques Garniture multiple

Ceinture portée Position fonctionnelle Déposée en position fonctionnelle Position indéterminée

Position non fonctionnelle Autres positions

Commune Site

N° Sépulture Pillée Perturbée Type de tombe (nombre d'individus)

Architecture funéraire Enclos

Diagnose sexuelle Sexe/genre Âge

Tombe datée Datation retenue Phase

Datation C14 Datation mobilier

Datation stratigraphique

Garniture simple Garniture double Garniture triple Appliques Garniture multiple

Ceinture portée Position fonctionnelle Déposée en position fonctionnelle Position indéterminée

Position non fonctionnelle Autres positions

Commune Site

N° Sépulture Pillée Perturbée Type de tombe (nombre d'individus)

Architecture funéraire Enclos

Diagnose sexuelle Sexe/genre Âge

Tombe datée Datation retenue Phase

Datation C14 Datation mobilier

Datation stratigraphique

Garniture simple Garniture double Garniture triple Appliques Garniture multiple

Ceinture portée Position fonctionnelle Déposée en position fonctionnelle Position indéterminée

Position non fonctionnelle Autres positions

Commune Site

N° Sépulture Pillée Perturbée Type de tombe (nombre d'individus)

Architecture funéraire Enclos

Diagnose sexuelle Sexe/genre Âge

Tombe datée Datation retenue Phase

Datation C14 Datation mobilier

Datation stratigraphique

Garniture simple Garniture double Garniture triple Appliques Garniture multiple

Ceinture portée Position fonctionnelle Déposée en position fonctionnelle Position indéterminée

Position non fonctionnelle Autres positions

Commune Site

N° Sépulture Pillée Perturbée Type de tombe (nombre d'individus)

Architecture funéraire Enclos

Diagnose sexuelle Sexe/genre Âge

Tombe datée Datation retenue Phase

Datation C14 Datation mobilier

Datation stratigraphique

Garniture simple Garniture double Garniture triple Appliques Garniture multiple

Ceinture portée Position fonctionnelle Déposée en position fonctionnelle Position indéterminée

Position non fonctionnelle Autres positions

Commune Site

N° Sépulture Pillée Perturbée Type de tombe (nombre d'individus)

Architecture funéraire Enclos

Diagnose sexuelle Sexe/genre Âge

Tombe datée Datation retenue Phase

Datation C14 Datation mobilier

Datation stratigraphique

Garniture simple Garniture double Garniture triple Appliques Garniture multiple

Ceinture portée Position fonctionnelle Déposée en position fonctionnelle Position indéterminée

Position non fonctionnelle Autres positions

Commune Site

N° Sépulture Pillée Perturbée Type de tombe (nombre d'individus)

Architecture funéraire Enclos

Diagnose sexuelle Sexe/genre Âge

Tombe datée Datation retenue Phase

Datation C14 Datation mobilier

Datation stratigraphique

Garniture simple Garniture double Garniture triple Appliques Garniture multiple

Ceinture portée Position fonctionnelle Déposée en position fonctionnelle Position indéterminée

Position non fonctionnelle Autres positions

Commune Site

N° Sépulture Pillée Perturbée Type de tombe (nombre d'individus)

Architecture funéraire Enclos

Diagnose sexuelle Sexe/genre Âge

Tombe datée Datation retenue Phase

Datation C14 Datation mobilier

Datation stratigraphique

Garniture simple Garniture double Garniture triple Appliques Garniture multiple

Ceinture portée Position fonctionnelle Déposée en position fonctionnelle Position indéterminée

Position non fonctionnelle Autres positions

Commune Site

N° Sépulture Pillée Perturbée Type de tombe (nombre d'individus)

Architecture funéraire Enclos

Diagnose sexuelle Sexe/genre Âge

Tombe datée Datation retenue Phase

Datation C14 Datation mobilier

Datation stratigraphique

Garniture simple Garniture double Garniture triple Appliques Garniture multiple

Ceinture portée Position fonctionnelle Déposée en position fonctionnelle Position indéterminée

Position non fonctionnelle Autres positions

Commune Site

N° Sépulture Pillée Perturbée Type de tombe (nombre d'individus)

Architecture funéraire Enclos

Diagnose sexuelle Sexe/genre Âge

Tombe datée Datation retenue Phase

Datation C14 Datation mobilier

Datation stratigraphique

Garniture simple Garniture double Garniture triple Appliques Garniture multiple

Ceinture portée Position fonctionnelle Déposée en position fonctionnelle Position indéterminée

Position non fonctionnelle Autres positions

Commune Site

N° Sépulture Pillée Perturbée Type de tombe (nombre d'individus)

Architecture funéraire Enclos

Diagnose sexuelle Sexe/genre Âge

Tombe datée Datation retenue Phase

Datation C14 Datation mobilier

Datation stratigraphique

Garniture simple Garniture double Garniture triple Appliques Garniture multiple

Ceinture portée Position fonctionnelle Déposée en position fonctionnelle Position indéterminée

Position non fonctionnelle Autres positions

Commune Site

N° Sépulture Pillée Perturbée Type de tombe (nombre d'individus)

Architecture funéraire Enclos

Diagnose sexuelle Sexe/genre Âge

Tombe datée Datation retenue Phase

Datation C14 Datation mobilier

Datation stratigraphique

Garniture simple Garniture double Garniture triple Appliques Garniture multiple

Ceinture portée Position fonctionnelle Déposée en position fonctionnelle Position indéterminée

Position non fonctionnelle Autres positions

Commune Site

N° Sépulture Pillée Perturbée Type de tombe (nombre d'individus)

Architecture funéraire Enclos

Diagnose sexuelle Sexe/genre Âge

Tombe datée Datation retenue Phase

Datation C14 Datation mobilier

Datation stratigraphique

Garniture simple Garniture double Garniture triple Appliques Garniture multiple

Ceinture portée Position fonctionnelle Déposée en position fonctionnelle Position indéterminée

Position non fonctionnelle Autres positions

Commune Site

N° Sépulture Pillée Perturbée Type de tombe (nombre d'individus)

Architecture funéraire Enclos

Diagnose sexuelle Sexe/genre Âge

Tombe datée Datation retenue Phase

Datation C14 Datation mobilier

Datation stratigraphique

Garniture simple Garniture double Garniture triple Appliques Garniture multiple

Ceinture portée Position fonctionnelle Déposée en position fonctionnelle Position indéterminée

Position non fonctionnelle Autres positions

Commune Site

N° Sépulture Pillée Perturbée Type de tombe (nombre d'individus)

Architecture funéraire Enclos

Diagnose sexuelle Sexe/genre Âge

Tombe datée Datation retenue Phase

Datation C14 Datation mobilier

Datation stratigraphique

Garniture simple Garniture double Garniture triple Appliques Garniture multiple

Ceinture portée Position fonctionnelle Déposée en position fonctionnelle Position indéterminée

Position non fonctionnelle Autres positions

Commune Site

N° Sépulture Pillée Perturbée Type de tombe (nombre d'individus)

Architecture funéraire Enclos

Diagnose sexuelle Sexe/genre Âge

Tombe datée Datation retenue Phase

Datation C14 Datation mobilier

Datation stratigraphique

Garniture simple Garniture double Garniture triple Appliques Garniture multiple

Ceinture portée Position fonctionnelle Déposée en position fonctionnelle Position indéterminée

Position non fonctionnelle Autres positions

Commune Site

N° Sépulture Pillée Perturbée Type de tombe (nombre d'individus)

Architecture funéraire Enclos

Diagnose sexuelle Sexe/genre Âge

Tombe datée Datation retenue Phase

Datation C14 Datation mobilier

Datation stratigraphique

Garniture simple Garniture double Garniture triple Appliques Garniture multiple

Ceinture portée Position fonctionnelle Déposée en position fonctionnelle Position indéterminée

Position non fonctionnelle Autres positions

Commune Site

N° Sépulture Pillée Perturbée Type de tombe (nombre d'individus)

Architecture funéraire Enclos

Diagnose sexuelle Sexe/genre Âge

Tombe datée Datation retenue Phase

Datation C14 Datation mobilier

Datation stratigraphique

Garniture simple Garniture double Garniture triple Appliques Garniture multiple

Ceinture portée Position fonctionnelle Déposée en position fonctionnelle Position indéterminée

Position non fonctionnelle Autres positions

Commune Site

N° Sépulture Pillée Perturbée Type de tombe (nombre d'individus)

Architecture funéraire Enclos

Diagnose sexuelle Sexe/genre Âge

Tombe datée Datation retenue Phase

Datation C14 Datation mobilier

Datation stratigraphique

Garniture simple Garniture double Garniture triple Appliques Garniture multiple

Ceinture portée Position fonctionnelle Déposée en position fonctionnelle Position indéterminée

Position non fonctionnelle Autres positions

Commune Site

N° Sépulture Pillée Perturbée Type de tombe (nombre d'individus)

Architecture funéraire Enclos

Diagnose sexuelle Sexe/genre Âge

Tombe datée Datation retenue Phase

Datation C14 Datation mobilier

Datation stratigraphique

Garniture simple Garniture double Garniture triple Appliques Garniture multiple

Ceinture portée Position fonctionnelle Déposée en position fonctionnelle Position indéterminée

Position non fonctionnelle Autres positions

Commune Site

N° Sépulture Pillée Perturbée Type de tombe (nombre d'individus)

Architecture funéraire Enclos

Diagnose sexuelle Sexe/genre Âge

Tombe datée Datation retenue Phase

Datation C14 Datation mobilier

Datation stratigraphique

Garniture simple Garniture double Garniture triple Appliques Garniture multiple

Ceinture portée Position fonctionnelle Déposée en position fonctionnelle Position indéterminée

Position non fonctionnelle Autres positions

Commune Site

N° Sépulture Pillée Perturbée Type de tombe (nombre d'individus)

Architecture funéraire Enclos

Diagnose sexuelle Sexe/genre Âge

Tombe datée Datation retenue Phase

Datation C14 Datation mobilier

Datation stratigraphique

Garniture simple Garniture double Garniture triple Appliques Garniture multiple

Ceinture portée Position fonctionnelle Déposée en position fonctionnelle Position indéterminée

Position non fonctionnelle Autres positions

Commune Site

N° Sépulture Pillée Perturbée Type de tombe (nombre d'individus)

Architecture funéraire Enclos

Diagnose sexuelle Sexe/genre Âge

Tombe datée Datation retenue Phase

Datation C14 Datation mobilier

Datation stratigraphique

Garniture simple Garniture double Garniture triple Appliques Garniture multiple

Ceinture portée Position fonctionnelle Déposée en position fonctionnelle Position indéterminée

Position non fonctionnelle Autres positions

Commune Site

N° Sépulture Pillée Perturbée Type de tombe (nombre d'individus)

Architecture funéraire Enclos

Diagnose sexuelle Sexe/genre Âge

Tombe datée Datation retenue Phase

Datation C14 Datation mobilier

Datation stratigraphique

Garniture simple Garniture double Garniture triple Appliques Garniture multiple

Ceinture portée Position fonctionnelle Déposée en position fonctionnelle Position indéterminée

Position non fonctionnelle Autres positions

Commune Site

N° Sépulture Pillée Perturbée Type de tombe (nombre d'individus)

Architecture funéraire Enclos

Diagnose sexuelle Sexe/genre Âge

Tombe datée Datation retenue Phase

Datation C14 Datation mobilier

Datation stratigraphique

Garniture simple Garniture double Garniture triple Appliques Garniture multiple

Ceinture portée Position fonctionnelle Déposée en position fonctionnelle Position indéterminée

Position non fonctionnelle Autres positions

Commune Site

N° Sépulture Pillée Perturbée Type de tombe (nombre d'individus)

Architecture funéraire Enclos

Diagnose sexuelle Sexe/genre Âge

Tombe datée Datation retenue Phase

Datation C14 Datation mobilier

Datation stratigraphique

Garniture simple Garniture double Garniture triple Appliques Garniture multiple

Ceinture portée Position fonctionnelle Déposée en position fonctionnelle Position indéterminée

Position non fonctionnelle Autres positions

Commune Site

N° Sépulture Pillée Perturbée Type de tombe (nombre d'individus)

Architecture funéraire Enclos

Diagnose sexuelle Sexe/genre Âge

Tombe datée Datation retenue Phase

Datation C14 Datation mobilier

Datation stratigraphique

Garniture simple Garniture double Garniture triple Appliques Garniture multiple

Ceinture portée Position fonctionnelle Déposée en position fonctionnelle Position indéterminée

Position non fonctionnelle Autres positions

Commune Site

N° Sépulture Pillée Perturbée Type de tombe (nombre d'individus)

Architecture funéraire Enclos

Diagnose sexuelle Sexe/genre Âge

Tombe datée Datation retenue Phase

Datation C14 Datation mobilier

Datation stratigraphique

Garniture simple Garniture double Garniture triple Appliques Garniture multiple

Ceinture portée Position fonctionnelle Déposée en position fonctionnelle Position indéterminée

Position non fonctionnelle Autres positions

Commune Site

N° Sépulture Pillée Perturbée Type de tombe (nombre d'individus)

Architecture funéraire Enclos

Diagnose sexuelle Sexe/genre Âge

Tombe datée Datation retenue Phase

Datation C14 Datation mobilier

Datation stratigraphique

Garniture simple Garniture double Garniture triple Appliques Garniture multiple

Ceinture portée Position fonctionnelle Déposée en position fonctionnelle Position indéterminée

Position non fonctionnelle Autres positions

Commune Site

N° Sépulture Pillée Perturbée Type de tombe (nombre d'individus)

Architecture funéraire Enclos

Diagnose sexuelle Sexe/genre Âge

Tombe datée Datation retenue Phase

Datation C14 Datation mobilier

Datation stratigraphique

Garniture simple Garniture double Garniture triple Appliques Garniture multiple

Ceinture portée Position fonctionnelle Déposée en position fonctionnelle Position indéterminée

Position non fonctionnelle Autres positions

Commune Site

N° Sépulture Pillée Perturbée Type de tombe (nombre d'individus)

Architecture funéraire Enclos

Diagnose sexuelle Sexe/genre Âge

Tombe datée Datation retenue Phase

Datation C14 Datation mobilier

Datation stratigraphique

Garniture simple Garniture double Garniture triple Appliques Garniture multiple

Ceinture portée Position fonctionnelle Déposée en position fonctionnelle Position indéterminée

Position non fonctionnelle Autres positions

Commune Site

N° Sépulture Pillée Perturbée Type de tombe (nombre d'individus)

Architecture funéraire Enclos

Diagnose sexuelle Sexe/genre Âge

Tombe datée Datation retenue Phase

Datation C14 Datation mobilier

Datation stratigraphique

Garniture simple Garniture double Garniture triple Appliques Garniture multiple

Ceinture portée Position fonctionnelle Déposée en position fonctionnelle Position indéterminée

Position non fonctionnelle Autres positions

Commune Site

N° Sépulture Pillée Perturbée Type de tombe (nombre d'individus)

Architecture funéraire Enclos

Diagnose sexuelle Sexe/genre Âge

Tombe datée Datation retenue Phase

Datation C14 Datation mobilier

Datation stratigraphique

Garniture simple Garniture double Garniture triple Appliques Garniture multiple

Ceinture portée Position fonctionnelle Déposée en position fonctionnelle Position indéterminée

Position non fonctionnelle Autres positions

Commune Site

N° Sépulture Pillée Perturbée Type de tombe (nombre d'individus)

Architecture funéraire Enclos

Diagnose sexuelle Sexe/genre Âge

Tombe datée Datation retenue Phase

Datation C14 Datation mobilier

Datation stratigraphique

Garniture simple Garniture double Garniture triple Appliques Garniture multiple

Ceinture portée Position fonctionnelle Déposée en position fonctionnelle Position indéterminée

Position non fonctionnelle Autres positions

Commune Site

N° Sépulture Pillée Perturbée Type de tombe (nombre d'individus)

Architecture funéraire Enclos

Diagnose sexuelle Sexe/genre Âge

Tombe datée Datation retenue Phase

Datation C14 Datation mobilier

Datation stratigraphique

Garniture simple Garniture double Garniture triple Appliques Garniture multiple

Ceinture portée Position fonctionnelle Déposée en position fonctionnelle Position indéterminée

Position non fonctionnelle Autres positions

Commune Site

N° Sépulture Pillée Perturbée Type de tombe (nombre d'individus)

Architecture funéraire Enclos

Diagnose sexuelle Sexe/genre Âge

Tombe datée Datation retenue Phase

Datation C14 Datation mobilier

Datation stratigraphique

Garniture simple Garniture double Garniture triple Appliques Garniture multiple

Ceinture portée Position fonctionnelle Déposée en position fonctionnelle Position indéterminée

Position non fonctionnelle Autres positions

Commune Site

N° Sépulture Pillée Perturbée Type de tombe (nombre d'individus)

Architecture funéraire Enclos

Diagnose sexuelle Sexe/genre Âge

Tombe datée Datation retenue Phase

Datation C14 Datation mobilier

Datation stratigraphique

Garniture simple Garniture double Garniture triple Appliques Garniture multiple

Ceinture portée Position fonctionnelle Déposée en position fonctionnelle Position indéterminée

Position non fonctionnelle Autres positions

Commune Site

N° Sépulture Pillée Perturbée Type de tombe (nombre d'individus)

Architecture funéraire Enclos

Diagnose sexuelle Sexe/genre Âge

Tombe datée Datation retenue Phase

Datation C14 Datation mobilier

Datation stratigraphique

Garniture simple Garniture double Garniture triple Appliques Garniture multiple

Ceinture portée Position fonctionnelle Déposée en position fonctionnelle Position indéterminée

Position non fonctionnelle Autres positions

Commune Site

N° Sépulture Pillée Perturbée Type de tombe (nombre d'individus)

Architecture funéraire Enclos

Diagnose sexuelle Sexe/genre Âge

Tombe datée Datation retenue Phase

Datation C14 Datation mobilier

Datation stratigraphique

Garniture simple Garniture double Garniture triple Appliques Garniture multiple

Ceinture portée Position fonctionnelle Déposée en position fonctionnelle Position indéterminée

Position non fonctionnelle Autres positions

Commune Site

N° Sépulture Pillée Perturbée Type de tombe (nombre d'individus)

Architecture funéraire Enclos

Diagnose sexuelle Sexe/genre Âge

Tombe datée Datation retenue Phase

Datation C14 Datation mobilier

Datation stratigraphique

Garniture simple Garniture double Garniture triple Appliques Garniture multiple

Ceinture portée Position fonctionnelle Déposée en position fonctionnelle Position indéterminée

Position non fonctionnelle Autres positions

Commune Site

N° Sépulture Pillée Perturbée Type de tombe (nombre d'individus)

Architecture funéraire Enclos

Diagnose sexuelle Sexe/genre Âge

Tombe datée Datation retenue Phase

Datation C14 Datation mobilier

Datation stratigraphique

Garniture simple Garniture double Garniture triple Appliques Garniture multiple

Ceinture portée Position fonctionnelle Déposée en position fonctionnelle Position indéterminée

Position non fonctionnelle Autres positions

Commune Site

N° Sépulture Pillée Perturbée Type de tombe (nombre d'individus)

Architecture funéraire Enclos

Diagnose sexuelle Sexe/genre Âge

Tombe datée Datation retenue Phase

Datation C14 Datation mobilier

Datation stratigraphique

Garniture simple Garniture double Garniture triple Appliques Garniture multiple

Ceinture portée Position fonctionnelle Déposée en position fonctionnelle Position indéterminée

Position non fonctionnelle Autres positions

Commune Site

N° Sépulture Pillée Perturbée Type de tombe (nombre d'individus)

Architecture funéraire Enclos

Diagnose sexuelle Sexe/genre Âge

Tombe datée Datation retenue Phase

Datation C14 Datation mobilier

Datation stratigraphique

Garniture simple Garniture double Garniture triple Appliques Garniture multiple

Ceinture portée Position fonctionnelle Déposée en position fonctionnelle Position indéterminée

Position non fonctionnelle Autres positions

Commune Site

N° Sépulture Pillée Perturbée Type de tombe (nombre d'individus)

Architecture funéraire Enclos

Diagnose sexuelle Sexe/genre Âge

Tombe datée Datation retenue Phase

Datation C14 Datation mobilier

Datation stratigraphique

Garniture simple Garniture double Garniture triple Appliques Garniture multiple

Ceinture portée Position fonctionnelle Déposée en position fonctionnelle Position indéterminée

Position non fonctionnelle Autres positions

Commune Site

N° Sépulture Pillée Perturbée Type de tombe (nombre d'individus)

Architecture funéraire Enclos

Diagnose sexuelle Sexe/genre Âge

Tombe datée Datation retenue Phase

Datation C14 Datation mobilier

Datation stratigraphique

Garniture simple Garniture double Garniture triple Appliques Garniture multiple

Ceinture portée Position fonctionnelle Déposée en position fonctionnelle Position indéterminée

Position non fonctionnelle Autres positions

Commune Site

N° Sépulture Pillée Perturbée Type de tombe (nombre d'individus)

Architecture funéraire Enclos

Diagnose sexuelle Sexe/genre Âge

Tombe datée Datation retenue Phase

Datation C14 Datation mobilier

Datation stratigraphique

Garniture simple Garniture double Garniture triple Appliques Garniture multiple

Ceinture portée Position fonctionnelle Déposée en position fonctionnelle Position indéterminée

Position non fonctionnelle Autres positions

Commune Site

N° Sépulture Pillée Perturbée Type de tombe (nombre d'individus)

Architecture funéraire Enclos

Diagnose sexuelle Sexe/genre Âge

Tombe datée Datation retenue Phase

Datation C14 Datation mobilier

Datation stratigraphique

Garniture simple Garniture double Garniture triple Appliques Garniture multiple

Ceinture portée Position fonctionnelle Déposée en position fonctionnelle Position indéterminée

Position non fonctionnelle Autres positions

Commune Site

N° Sépulture Pillée Perturbée Type de tombe (nombre d'individus)

Architecture funéraire Enclos

Diagnose sexuelle Sexe/genre Âge

Tombe datée Datation retenue Phase

Datation C14 Datation mobilier

Datation stratigraphique

Garniture simple Garniture double Garniture triple Appliques Garniture multiple

Ceinture portée Position fonctionnelle Déposée en position fonctionnelle Position indéterminée

Position non fonctionnelle Autres positions

Commune Site

N° Sépulture Pillée Perturbée Type de tombe (nombre d'individus)

Architecture funéraire Enclos

Diagnose sexuelle Sexe/genre Âge

Tombe datée Datation retenue Phase

Datation C14 Datation mobilier

Datation stratigraphique

Garniture simple Garniture double Garniture triple Appliques Garniture multiple

Ceinture portée Position fonctionnelle Déposée en position fonctionnelle Position indéterminée

Position non fonctionnelle Autres positions

Commune Site

N° Sépulture Pillée Perturbée Type de tombe (nombre d'individus)

Architecture funéraire Enclos

Diagnose sexuelle Sexe/genre Âge

Tombe datée Datation retenue Phase

Datation C14 Datation mobilier

Datation stratigraphique

Garniture simple Garniture double Garniture triple Appliques Garniture multiple

Ceinture portée Position fonctionnelle Déposée en position fonctionnelle Position indéterminée

Position non fonctionnelle Autres positions

Commune Site

N° Sépulture Pillée Perturbée Type de tombe (nombre d'individus)

Architecture funéraire Enclos

Diagnose sexuelle Sexe/genre Âge

Tombe datée Datation retenue Phase

Datation C14 Datation mobilier

Datation stratigraphique

Garniture simple Garniture double Garniture triple Appliques Garniture multiple

Ceinture portée Position fonctionnelle Déposée en position fonctionnelle Position indéterminée

Position non fonctionnelle Autres positions

Commune Site

N° Sépulture Pillée Perturbée Type de tombe (nombre d'individus)

Architecture funéraire Enclos

Diagnose sexuelle Sexe/genre Âge

Tombe datée Datation retenue Phase

Datation C14 Datation mobilier

Datation stratigraphique

Garniture simple Garniture double Garniture triple Appliques Garniture multiple

Ceinture portée Position fonctionnelle Déposée en position fonctionnelle Position indéterminée

Position non fonctionnelle Autres positions

Commune Site

N° Sépulture Pillée Perturbée Type de tombe (nombre d'individus)

Architecture funéraire Enclos

Diagnose sexuelle Sexe/genre Âge

Tombe datée Datation retenue Phase

Datation C14 Datation mobilier

Datation stratigraphique

Garniture simple Garniture double Garniture triple Appliques Garniture multiple

Ceinture portée Position fonctionnelle Déposée en position fonctionnelle Position indéterminée

Position non fonctionnelle Autres positions

Commune Site

N° Sépulture Pillée Perturbée Type de tombe (nombre d'individus)

Architecture funéraire Enclos

Diagnose sexuelle Sexe/genre Âge

Tombe datée Datation retenue Phase

Datation C14 Datation mobilier

Datation stratigraphique

Garniture simple Garniture double Garniture triple Appliques Garniture multiple

Ceinture portée Position fonctionnelle Déposée en position fonctionnelle Position indéterminée

Position non fonctionnelle Autres positions

Commune Site

N° Sépulture Pillée Perturbée Type de tombe (nombre d'individus)

Architecture funéraire Enclos

Diagnose sexuelle Sexe/genre Âge

Tombe datée Datation retenue Phase

Datation C14 Datation mobilier

Datation stratigraphique

Garniture simple Garniture double Garniture triple Appliques Garniture multiple

Ceinture portée Position fonctionnelle Déposée en position fonctionnelle Position indéterminée

Position non fonctionnelle Autres positions

Commune Site

N° Sépulture Pillée Perturbée Type de tombe (nombre d'individus)

Architecture funéraire Enclos

Diagnose sexuelle Sexe/genre Âge

Tombe datée Datation retenue Phase

Datation C14 Datation mobilier

Datation stratigraphique

Garniture simple Garniture double Garniture triple Appliques Garniture multiple

Ceinture portée Position fonctionnelle Déposée en position fonctionnelle Position indéterminée

Position non fonctionnelle Autres positions

Commune Site

N° Sépulture Pillée Perturbée Type de tombe (nombre d'individus)

Architecture funéraire Enclos

Diagnose sexuelle Sexe/genre Âge

Tombe datée Datation retenue Phase

Datation C14 Datation mobilier

Datation stratigraphique

Garniture simple Garniture double Garniture triple Appliques Garniture multiple

Ceinture portée Position fonctionnelle Déposée en position fonctionnelle Position indéterminée

Position non fonctionnelle Autres positions

Commune Site

N° Sépulture Pillée Perturbée Type de tombe (nombre d'individus)

Architecture funéraire Enclos

Diagnose sexuelle Sexe/genre Âge

Tombe datée Datation retenue Phase

Datation C14 Datation mobilier

Datation stratigraphique

Garniture simple Garniture double Garniture triple Appliques Garniture multiple

Ceinture portée Position fonctionnelle Déposée en position fonctionnelle Position indéterminée

Position non fonctionnelle Autres positions

Commune Site

N° Sépulture Pillée Perturbée Type de tombe (nombre d'individus)

Architecture funéraire Enclos

Diagnose sexuelle Sexe/genre Âge

Tombe datée Datation retenue Phase

Datation C14 Datation mobilier

Datation stratigraphique

Garniture simple Garniture double Garniture triple Appliques Garniture multiple

Ceinture portée Position fonctionnelle Déposée en position fonctionnelle Position indéterminée

Position non fonctionnelle Autres positions

Commune Site

N° Sépulture Pillée Perturbée Type de tombe (nombre d'individus)

Architecture funéraire Enclos

Diagnose sexuelle Sexe/genre Âge

Tombe datée Datation retenue Phase

Datation C14 Datation mobilier

Datation stratigraphique

Garniture simple Garniture double Garniture triple Appliques Garniture multiple

Ceinture portée Position fonctionnelle Déposée en position fonctionnelle Position indéterminée

Position non fonctionnelle Autres positions

Commune Site

N° Sépulture Pillée Perturbée Type de tombe (nombre d'individus)

Architecture funéraire Enclos

Diagnose sexuelle Sexe/genre Âge

Tombe datée Datation retenue Phase

Datation C14 Datation mobilier

Datation stratigraphique

Garniture simple Garniture double Garniture triple Appliques Garniture multiple

Ceinture portée Position fonctionnelle Déposée en position fonctionnelle Position indéterminée

Position non fonctionnelle Autres positions

Commune Site

N° Sépulture Pillée Perturbée Type de tombe (nombre d'individus)

Architecture funéraire Enclos

Diagnose sexuelle Sexe/genre Âge

Tombe datée Datation retenue Phase

Datation C14 Datation mobilier

Datation stratigraphique

Garniture simple Garniture double Garniture triple Appliques Garniture multiple

Ceinture portée Position fonctionnelle Déposée en position fonctionnelle Position indéterminée

Position non fonctionnelle Autres positions

Commune Site

N° Sépulture Pillée Perturbée Type de tombe (nombre d'individus)

Architecture funéraire Enclos

Diagnose sexuelle Sexe/genre Âge

Tombe datée Datation retenue Phase

Datation C14 Datation mobilier

Datation stratigraphique

Garniture simple Garniture double Garniture triple Appliques Garniture multiple

Ceinture portée Position fonctionnelle Déposée en position fonctionnelle Position indéterminée

Position non fonctionnelle Autres positions

Commune Site

N° Sépulture Pillée Perturbée Type de tombe (nombre d'individus)

Architecture funéraire Enclos

Diagnose sexuelle Sexe/genre Âge

Tombe datée Datation retenue Phase

Datation C14 Datation mobilier

Datation stratigraphique

Garniture simple Garniture double Garniture triple Appliques Garniture multiple

Ceinture portée Position fonctionnelle Déposée en position fonctionnelle Position indéterminée

Position non fonctionnelle Autres positions

Commune Site

N° Sépulture Pillée Perturbée Type de tombe (nombre d'individus)

Architecture funéraire Enclos

Diagnose sexuelle Sexe/genre Âge

Tombe datée Datation retenue Phase

Datation C14 Datation mobilier

Datation stratigraphique

Garniture simple Garniture double Garniture triple Appliques Garniture multiple

Ceinture portée Position fonctionnelle Déposée en position fonctionnelle Position indéterminée

Position non fonctionnelle Autres positions

Commune Site

N° Sépulture Pillée Perturbée Type de tombe (nombre d'individus)

Architecture funéraire Enclos

Diagnose sexuelle Sexe/genre Âge

Tombe datée Datation retenue Phase

Datation C14 Datation mobilier

Datation stratigraphique

Garniture simple Garniture double Garniture triple Appliques Garniture multiple

Ceinture portée Position fonctionnelle Déposée en position fonctionnelle Position indéterminée

Position non fonctionnelle Autres positions

Commune Site

N° Sépulture Pillée Perturbée Type de tombe (nombre d'individus)

Architecture funéraire Enclos

Diagnose sexuelle Sexe/genre Âge

Tombe datée Datation retenue Phase

Datation C14 Datation mobilier

Datation stratigraphique

Garniture simple Garniture double Garniture triple Appliques Garniture multiple

Ceinture portée Position fonctionnelle Déposée en position fonctionnelle Position indéterminée

Position non fonctionnelle Autres positions

Commune Site

N° Sépulture Pillée Perturbée Type de tombe (nombre d'individus)

Architecture funéraire Enclos

Diagnose sexuelle Sexe/genre Âge

Tombe datée Datation retenue Phase

Datation C14 Datation mobilier

Datation stratigraphique

Garniture simple Garniture double Garniture triple Appliques Garniture multiple

Ceinture portée Position fonctionnelle Déposée en position fonctionnelle Position indéterminée

Position non fonctionnelle Autres positions

Commune Site

N° Sépulture Pillée Perturbée Type de tombe (nombre d'individus)

Architecture funéraire Enclos

Diagnose sexuelle Sexe/genre Âge

Tombe datée Datation retenue Phase

Datation C14 Datation mobilier

Datation stratigraphique

Garniture simple Garniture double Garniture triple Appliques Garniture multiple

Ceinture portée Position fonctionnelle Déposée en position fonctionnelle Position indéterminée

Position non fonctionnelle Autres positions

Commune Site

N° Sépulture Pillée Perturbée Type de tombe (nombre d'individus)

Architecture funéraire Enclos

Diagnose sexuelle Sexe/genre Âge

Tombe datée Datation retenue Phase

Datation C14 Datation mobilier

Datation stratigraphique

Garniture simple Garniture double Garniture triple Appliques Garniture multiple

Ceinture portée Position fonctionnelle Déposée en position fonctionnelle Position indéterminée

Position non fonctionnelle Autres positions

Commune Site

N° Sépulture Pillée Perturbée Type de tombe (nombre d'individus)

Architecture funéraire Enclos

Diagnose sexuelle Sexe/genre Âge

Tombe datée Datation retenue Phase

Datation C14 Datation mobilier

Datation stratigraphique

Garniture simple Garniture double Garniture triple Appliques Garniture multiple

Ceinture portée Position fonctionnelle Déposée en position fonctionnelle Position indéterminée

Position non fonctionnelle Autres positions

Commune Site

N° Sépulture Pillée Perturbée Type de tombe (nombre d'individus)

Architecture funéraire Enclos

Diagnose sexuelle Sexe/genre Âge

Tombe datée Datation retenue Phase

Datation C14 Datation mobilier

Datation stratigraphique

Garniture simple Garniture double Garniture triple Appliques Garniture multiple

Ceinture portée Position fonctionnelle Déposée en position fonctionnelle Position indéterminée

Position non fonctionnelle Autres positions

Commune Site

N° Sépulture Pillée Perturbée Type de tombe (nombre d'individus)

Architecture funéraire Enclos

Diagnose sexuelle Sexe/genre Âge

Tombe datée Datation retenue Phase

Datation C14 Datation mobilier

Datation stratigraphique

Garniture simple Garniture double Garniture triple Appliques Garniture multiple

Ceinture portée Position fonctionnelle Déposée en position fonctionnelle Position indéterminée

Position non fonctionnelle Autres positions

Commune Site

N° Sépulture Pillée Perturbée Type de tombe (nombre d'individus)

Architecture funéraire Enclos

Diagnose sexuelle Sexe/genre Âge

Tombe datée Datation retenue Phase

Datation C14 Datation mobilier

Datation stratigraphique

Garniture simple Garniture double Garniture triple Appliques Garniture multiple

Ceinture portée Position fonctionnelle Déposée en position fonctionnelle Position indéterminée

Position non fonctionnelle Autres positions

Commune Site

N° Sépulture Pillée Perturbée Type de tombe (nombre d'individus)

Architecture funéraire Enclos

Diagnose sexuelle Sexe/genre Âge

Tombe datée Datation retenue Phase

Datation C14 Datation mobilier

Datation stratigraphique

Garniture simple Garniture double Garniture triple Appliques Garniture multiple

Ceinture portée Position fonctionnelle Déposée en position fonctionnelle Position indéterminée

Position non fonctionnelle Autres positions

Commune Site

N° Sépulture Pillée Perturbée Type de tombe (nombre d'individus)

Architecture funéraire Enclos

Diagnose sexuelle Sexe/genre Âge

Tombe datée Datation retenue Phase

Datation C14 Datation mobilier

Datation stratigraphique

Garniture simple Garniture double Garniture triple Appliques Garniture multiple

Ceinture portée Position fonctionnelle Déposée en position fonctionnelle Position indéterminée

Position non fonctionnelle Autres positions

Commune Site

N° Sépulture Pillée Perturbée Type de tombe (nombre d'individus)

Architecture funéraire Enclos

Diagnose sexuelle Sexe/genre Âge

Tombe datée Datation retenue Phase

Datation C14 Datation mobilier

Datation stratigraphique

Garniture simple Garniture double Garniture triple Appliques Garniture multiple

Ceinture portée Position fonctionnelle Déposée en position fonctionnelle Position indéterminée

Position non fonctionnelle Autres positions

Commune Site

N° Sépulture Pillée Perturbée Type de tombe (nombre d'individus)

Architecture funéraire Enclos

Diagnose sexuelle Sexe/genre Âge

Tombe datée Datation retenue Phase

Datation C14 Datation mobilier

Datation stratigraphique

Garniture simple Garniture double Garniture triple Appliques Garniture multiple

Ceinture portée Position fonctionnelle Déposée en position fonctionnelle Position indéterminée

Position non fonctionnelle Autres positions

Commune Site

N° Sépulture Pillée Perturbée Type de tombe (nombre d'individus)

Architecture funéraire Enclos

Diagnose sexuelle Sexe/genre Âge

Tombe datée Datation retenue Phase

Datation C14 Datation mobilier

Datation stratigraphique

Garniture simple Garniture double Garniture triple Appliques Garniture multiple

Ceinture portée Position fonctionnelle Déposée en position fonctionnelle Position indéterminée

Position non fonctionnelle Autres positions

Commune Site

N° Sépulture Pillée Perturbée Type de tombe (nombre d'individus)

Architecture funéraire Enclos

Diagnose sexuelle Sexe/genre Âge

Tombe datée Datation retenue Phase

Datation C14 Datation mobilier

Datation stratigraphique

Garniture simple Garniture double Garniture triple Appliques Garniture multiple

Ceinture portée Position fonctionnelle Déposée en position fonctionnelle Position indéterminée

Position non fonctionnelle Autres positions

Commune Site

N° Sépulture Pillée Perturbée Type de tombe (nombre d'individus)

Architecture funéraire Enclos

Diagnose sexuelle Sexe/genre Âge

Tombe datée Datation retenue Phase

Datation C14 Datation mobilier

Datation stratigraphique

Garniture simple Garniture double Garniture triple Appliques Garniture multiple

Ceinture portée Position fonctionnelle Déposée en position fonctionnelle Position indéterminée

Position non fonctionnelle Autres positions

Commune Site

N° Sépulture Pillée Perturbée Type de tombe (nombre d'individus)

Architecture funéraire Enclos

Diagnose sexuelle Sexe/genre Âge

Tombe datée Datation retenue Phase

Datation C14 Datation mobilier

Datation stratigraphique

Garniture simple Garniture double Garniture triple Appliques Garniture multiple

Ceinture portée Position fonctionnelle Déposée en position fonctionnelle Position indéterminée

Position non fonctionnelle Autres positions

Commune Site

N° Sépulture Pillée Perturbée Type de tombe (nombre d'individus)

Architecture funéraire Enclos

Diagnose sexuelle Sexe/genre Âge

Tombe datée Datation retenue Phase

Datation C14 Datation mobilier

Datation stratigraphique

Garniture simple Garniture double Garniture triple Appliques Garniture multiple

Ceinture portée Position fonctionnelle Déposée en position fonctionnelle Position indéterminée

Position non fonctionnelle Autres positions

Commune Site

N° Sépulture Pillée Perturbée Type de tombe (nombre d'individus)

Architecture funéraire Enclos

Diagnose sexuelle Sexe/genre Âge

Tombe datée Datation retenue Phase

Datation C14 Datation mobilier

Datation stratigraphique

Garniture simple Garniture double Garniture triple Appliques Garniture multiple

Ceinture portée Position fonctionnelle Déposée en position fonctionnelle Position indéterminée

Position non fonctionnelle Autres positions

Commune Site

N° Sépulture Pillée Perturbée Type de tombe (nombre d'individus)

Architecture funéraire Enclos

Diagnose sexuelle Sexe/genre Âge

Tombe datée Datation retenue Phase

Datation C14 Datation mobilier

Datation stratigraphique

Garniture simple Garniture double Garniture triple Appliques Garniture multiple

Ceinture portée Position fonctionnelle Déposée en position fonctionnelle Position indéterminée

Position non fonctionnelle Autres positions

Commune Site

N° Sépulture Pillée Perturbée Type de tombe (nombre d'individus)

Architecture funéraire Enclos

Diagnose sexuelle Sexe/genre Âge

Tombe datée Datation retenue Phase

Datation C14 Datation mobilier

Datation stratigraphique

Garniture simple Garniture double Garniture triple Appliques Garniture multiple

Ceinture portée Position fonctionnelle Déposée en position fonctionnelle Position indéterminée

Position non fonctionnelle Autres positions

Commune Site

N° Sépulture Pillée Perturbée Type de tombe (nombre d'individus)

Architecture funéraire Enclos

Diagnose sexuelle Sexe/genre Âge

Tombe datée Datation retenue Phase

Datation C14 Datation mobilier

Datation stratigraphique

Garniture simple Garniture double Garniture triple Appliques Garniture multiple

Ceinture portée Position fonctionnelle Déposée en position fonctionnelle Position indéterminée

Position non fonctionnelle Autres positions

Commune Site

N° Sépulture Pillée Perturbée Type de tombe (nombre d'individus)

Architecture funéraire Enclos

Diagnose sexuelle Sexe/genre Âge

Tombe datée Datation retenue Phase

Datation C14 Datation mobilier

Datation stratigraphique

Garniture simple Garniture double Garniture triple Appliques Garniture multiple

Ceinture portée Position fonctionnelle Déposée en position fonctionnelle Position indéterminée

Position non fonctionnelle Autres positions

Commune Site

N° Sépulture Pillée Perturbée Type de tombe (nombre d'individus)

Architecture funéraire Enclos

Diagnose sexuelle Sexe/genre Âge

Tombe datée Datation retenue Phase

Datation C14 Datation mobilier

Datation stratigraphique

Garniture simple Garniture double Garniture triple Appliques Garniture multiple

Ceinture portée Position fonctionnelle Déposée en position fonctionnelle Position indéterminée

Position non fonctionnelle Autres positions

Commune Site

N° Sépulture Pillée Perturbée Type de tombe (nombre d'individus)

Architecture funéraire Enclos

Diagnose sexuelle Sexe/genre Âge

Tombe datée Datation retenue Phase

Datation C14 Datation mobilier

Datation stratigraphique

Garniture simple Garniture double Garniture triple Appliques Garniture multiple

Ceinture portée Position fonctionnelle Déposée en position fonctionnelle Position indéterminée

Position non fonctionnelle Autres positions

Commune Site

N° Sépulture Pillée Perturbée Type de tombe (nombre d'individus)

Architecture funéraire Enclos

Diagnose sexuelle Sexe/genre Âge

Tombe datée Datation retenue Phase

Datation C14 Datation mobilier

Datation stratigraphique

Garniture simple Garniture double Garniture triple Appliques Garniture multiple

Ceinture portée Position fonctionnelle Déposée en position fonctionnelle Position indéterminée

Position non fonctionnelle Autres positions

Commune Site

N° Sépulture Pillée Perturbée Type de tombe (nombre d'individus)

Architecture funéraire Enclos

Diagnose sexuelle Sexe/genre Âge

Tombe datée Datation retenue Phase

Datation C14 Datation mobilier

Datation stratigraphique

Garniture simple Garniture double Garniture triple Appliques Garniture multiple

Ceinture portée Position fonctionnelle Déposée en position fonctionnelle Position indéterminée

Position non fonctionnelle Autres positions

Commune Site

N° Sépulture Pillée Perturbée Type de tombe (nombre d'individus)

Architecture funéraire Enclos

Diagnose sexuelle Sexe/genre Âge

Tombe datée Datation retenue Phase

Datation C14 Datation mobilier

Datation stratigraphique

Garniture simple Garniture double Garniture triple Appliques Garniture multiple

Ceinture portée Position fonctionnelle Déposée en position fonctionnelle Position indéterminée

Position non fonctionnelle Autres positions

Commune Site

N° Sépulture Pillée Perturbée Type de tombe (nombre d'individus)

Architecture funéraire Enclos

Diagnose sexuelle Sexe/genre Âge

Tombe datée Datation retenue Phase

Datation C14 Datation mobilier

Datation stratigraphique

Garniture simple Garniture double Garniture triple Appliques Garniture multiple

Ceinture portée Position fonctionnelle Déposée en position fonctionnelle Position indéterminée

Position non fonctionnelle Autres positions

Commune Site

N° Sépulture Pillée Perturbée Type de tombe (nombre d'individus)

Architecture funéraire Enclos

Diagnose sexuelle Sexe/genre Âge

Tombe datée Datation retenue Phase

Datation C14 Datation mobilier

Datation stratigraphique

Garniture simple Garniture double Garniture triple Appliques Garniture multiple

Ceinture portée Position fonctionnelle Déposée en position fonctionnelle Position indéterminée

Position non fonctionnelle Autres positions

Commune Site

N° Sépulture Pillée Perturbée Type de tombe (nombre d'individus)

Architecture funéraire Enclos

Diagnose sexuelle Sexe/genre Âge

Tombe datée Datation retenue Phase

Datation C14 Datation mobilier

Datation stratigraphique

Garniture simple Garniture double Garniture triple Appliques Garniture multiple

Ceinture portée Position fonctionnelle Déposée en position fonctionnelle Position indéterminée

Position non fonctionnelle Autres positions

Commune Site

N° Sépulture Pillée Perturbée Type de tombe (nombre d'individus)

Architecture funéraire Enclos

Diagnose sexuelle Sexe/genre Âge

Tombe datée Datation retenue Phase

Datation C14 Datation mobilier

Datation stratigraphique

Garniture simple Garniture double Garniture triple Appliques Garniture multiple

Ceinture portée Position fonctionnelle Déposée en position fonctionnelle Position indéterminée

Position non fonctionnelle Autres positions

Commune Site

N° Sépulture Pillée Perturbée Type de tombe (nombre d'individus)

Architecture funéraire Enclos

Diagnose sexuelle Sexe/genre Âge

Tombe datée Datation retenue Phase

Datation C14 Datation mobilier

Datation stratigraphique

Garniture simple Garniture double Garniture triple Appliques Garniture multiple

Ceinture portée Position fonctionnelle Déposée en position fonctionnelle Position indéterminée

Position non fonctionnelle Autres positions

Commune Site

N° Sépulture Pillée Perturbée Type de tombe (nombre d'individus)

Architecture funéraire Enclos

Diagnose sexuelle Sexe/genre Âge

Tombe datée Datation retenue Phase

Datation C14 Datation mobilier

Datation stratigraphique

Garniture simple Garniture double Garniture triple Appliques Garniture multiple

Ceinture portée Position fonctionnelle Déposée en position fonctionnelle Position indéterminée

Position non fonctionnelle Autres positions

Commune Site

N° Sépulture Pillée Perturbée Type de tombe (nombre d'individus)

Architecture funéraire Enclos

Diagnose sexuelle Sexe/genre Âge

Tombe datée Datation retenue Phase

Datation C14 Datation mobilier

Datation stratigraphique

Garniture simple Garniture double Garniture triple Appliques Garniture multiple

Ceinture portée Position fonctionnelle Déposée en position fonctionnelle Position indéterminée

Position non fonctionnelle Autres positions

Commune Site

N° Sépulture Pillée Perturbée Type de tombe (nombre d'individus)

Architecture funéraire Enclos

Diagnose sexuelle Sexe/genre Âge

Tombe datée Datation retenue Phase

Datation C14 Datation mobilier

Datation stratigraphique

Garniture simple Garniture double Garniture triple Appliques Garniture multiple

Ceinture portée Position fonctionnelle Déposée en position fonctionnelle Position indéterminée

Position non fonctionnelle Autres positions

Commune Site

N° Sépulture Pillée Perturbée Type de tombe (nombre d'individus)

Architecture funéraire Enclos

Diagnose sexuelle Sexe/genre Âge

Tombe datée Datation retenue Phase

Datation C14 Datation mobilier

Datation stratigraphique

Garniture simple Garniture double Garniture triple Appliques Garniture multiple

Ceinture portée Position fonctionnelle Déposée en position fonctionnelle Position indéterminée

Position non fonctionnelle Autres positions

Commune Site

N° Sépulture Pillée Perturbée Type de tombe (nombre d'individus)

Architecture funéraire Enclos

Diagnose sexuelle Sexe/genre Âge

Tombe datée Datation retenue Phase

Datation C14 Datation mobilier

Datation stratigraphique

Garniture simple Garniture double Garniture triple Appliques Garniture multiple

Ceinture portée Position fonctionnelle Déposée en position fonctionnelle Position indéterminée

Position non fonctionnelle Autres positions

Commune Site

N° Sépulture Pillée Perturbée Type de tombe (nombre d'individus)

Architecture funéraire Enclos

Diagnose sexuelle Sexe/genre Âge

Tombe datée Datation retenue Phase

Datation C14 Datation mobilier

Datation stratigraphique

Garniture simple Garniture double Garniture triple Appliques Garniture multiple

Ceinture portée Position fonctionnelle Déposée en position fonctionnelle Position indéterminée

Position non fonctionnelle Autres positions

Commune Site

N° Sépulture Pillée Perturbée Type de tombe (nombre d'individus)

Architecture funéraire Enclos

Diagnose sexuelle Sexe/genre Âge

Tombe datée Datation retenue Phase

Datation C14 Datation mobilier

Datation stratigraphique

Garniture simple Garniture double Garniture triple Appliques Garniture multiple

Ceinture portée Position fonctionnelle Déposée en position fonctionnelle Position indéterminée

Position non fonctionnelle Autres positions

Commune Site

N° Sépulture Pillée Perturbée Type de tombe (nombre d'individus)

Architecture funéraire Enclos

Diagnose sexuelle Sexe/genre Âge

Tombe datée Datation retenue Phase

Datation C14 Datation mobilier

Datation stratigraphique

Garniture simple Garniture double Garniture triple Appliques Garniture multiple

Ceinture portée Position fonctionnelle Déposée en position fonctionnelle Position indéterminée

Position non fonctionnelle Autres positions

Commune Site

N° Sépulture Pillée Perturbée Type de tombe (nombre d'individus)

Architecture funéraire Enclos

Diagnose sexuelle Sexe/genre Âge

Tombe datée Datation retenue Phase

Datation C14 Datation mobilier

Datation stratigraphique

Garniture simple Garniture double Garniture triple Appliques Garniture multiple

Ceinture portée Position fonctionnelle Déposée en position fonctionnelle Position indéterminée

Position non fonctionnelle Autres positions

Commune Site

N° Sépulture Pillée Perturbée Type de tombe (nombre d'individus)

Architecture funéraire Enclos

Diagnose sexuelle Sexe/genre Âge

Tombe datée Datation retenue Phase

Datation C14 Datation mobilier

Datation stratigraphique

Garniture simple Garniture double Garniture triple Appliques Garniture multiple

Ceinture portée Position fonctionnelle Déposée en position fonctionnelle Position indéterminée

Position non fonctionnelle Autres positions

Commune Site

N° Sépulture Pillée Perturbée Type de tombe (nombre d'individus)

Architecture funéraire Enclos

Diagnose sexuelle Sexe/genre Âge

Tombe datée Datation retenue Phase

Datation C14 Datation mobilier

Datation stratigraphique

Garniture simple Garniture double Garniture triple Appliques Garniture multiple

Ceinture portée Position fonctionnelle Déposée en position fonctionnelle Position indéterminée

Position non fonctionnelle Autres positions

Commune Site

N° Sépulture Pillée Perturbée Type de tombe (nombre d'individus)

Architecture funéraire Enclos

Diagnose sexuelle Sexe/genre Âge

Tombe datée Datation retenue Phase

Datation C14 Datation mobilier

Datation stratigraphique

Garniture simple Garniture double Garniture triple Appliques Garniture multiple

Ceinture portée Position fonctionnelle Déposée en position fonctionnelle Position indéterminée

Position non fonctionnelle Autres positions

Commune Site

N° Sépulture Pillée Perturbée Type de tombe (nombre d'individus)

Architecture funéraire Enclos

Diagnose sexuelle Sexe/genre Âge

Tombe datée Datation retenue Phase

Datation C14 Datation mobilier

Datation stratigraphique

Garniture simple Garniture double Garniture triple Appliques Garniture multiple

Ceinture portée Position fonctionnelle Déposée en position fonctionnelle Position indéterminée

Position non fonctionnelle Autres positions

Commune Site

N° Sépulture Pillée Perturbée Type de tombe (nombre d'individus)

Architecture funéraire Enclos

Diagnose sexuelle Sexe/genre Âge

Tombe datée Datation retenue Phase

Datation C14 Datation mobilier

Datation stratigraphique

Garniture simple Garniture double Garniture triple Appliques Garniture multiple

Ceinture portée Position fonctionnelle Déposée en position fonctionnelle Position indéterminée

Position non fonctionnelle Autres positions

Commune Site

N° Sépulture Pillée Perturbée Type de tombe (nombre d'individus)

Architecture funéraire Enclos

Diagnose sexuelle Sexe/genre Âge

Tombe datée Datation retenue Phase

Datation C14 Datation mobilier

Datation stratigraphique

Garniture simple Garniture double Garniture triple Appliques Garniture multiple

Ceinture portée Position fonctionnelle Déposée en position fonctionnelle Position indéterminée

Position non fonctionnelle Autres positions

Commune Site

N° Sépulture Pillée Perturbée Type de tombe (nombre d'individus)

Architecture funéraire Enclos

Diagnose sexuelle Sexe/genre Âge

Tombe datée Datation retenue Phase

Datation C14 Datation mobilier

Datation stratigraphique

Garniture simple Garniture double Garniture triple Appliques Garniture multiple

Ceinture portée Position fonctionnelle Déposée en position fonctionnelle Position indéterminée

Position non fonctionnelle Autres positions

Commune Site

N° Sépulture Pillée Perturbée Type de tombe (nombre d'individus)

Architecture funéraire Enclos

Diagnose sexuelle Sexe/genre Âge

Tombe datée Datation retenue Phase

Datation C14 Datation mobilier

Datation stratigraphique

Garniture simple Garniture double Garniture triple Appliques Garniture multiple

Ceinture portée Position fonctionnelle Déposée en position fonctionnelle Position indéterminée

Position non fonctionnelle Autres positions

Commune Site

N° Sépulture Pillée Perturbée Type de tombe (nombre d'individus)

Architecture funéraire Enclos

Diagnose sexuelle Sexe/genre Âge

Tombe datée Datation retenue Phase

Datation C14 Datation mobilier

Datation stratigraphique

Garniture simple Garniture double Garniture triple Appliques Garniture multiple

Ceinture portée Position fonctionnelle Déposée en position fonctionnelle Position indéterminée

Position non fonctionnelle Autres positions

Commune Site

N° Sépulture Pillée Perturbée Type de tombe (nombre d'individus)

Architecture funéraire Enclos

Diagnose sexuelle Sexe/genre Âge

Tombe datée Datation retenue Phase

Datation C14 Datation mobilier

Datation stratigraphique

Garniture simple Garniture double Garniture triple Appliques Garniture multiple

Ceinture portée Position fonctionnelle Déposée en position fonctionnelle Position indéterminée

Position non fonctionnelle Autres positions

Commune Site

N° Sépulture Pillée Perturbée Type de tombe (nombre d'individus)

Architecture funéraire Enclos

Diagnose sexuelle Sexe/genre Âge

Tombe datée Datation retenue Phase

Datation C14 Datation mobilier

Datation stratigraphique

Garniture simple Garniture double Garniture triple Appliques Garniture multiple

Ceinture portée Position fonctionnelle Déposée en position fonctionnelle Position indéterminée

Position non fonctionnelle Autres positions

Commune Site

N° Sépulture Pillée Perturbée Type de tombe (nombre d'individus)

Architecture funéraire Enclos

Diagnose sexuelle Sexe/genre Âge

Tombe datée Datation retenue Phase

Datation C14 Datation mobilier

Datation stratigraphique

Garniture simple Garniture double Garniture triple Appliques Garniture multiple

Ceinture portée Position fonctionnelle Déposée en position fonctionnelle Position indéterminée

Position non fonctionnelle Autres positions

Commune Site

N° Sépulture Pillée Perturbée Type de tombe (nombre d'individus)

Architecture funéraire Enclos

Diagnose sexuelle Sexe/genre Âge

Tombe datée Datation retenue Phase

Datation C14 Datation mobilier

Datation stratigraphique

Garniture simple Garniture double Garniture triple Appliques Garniture multiple

Ceinture portée Position fonctionnelle Déposée en position fonctionnelle Position indéterminée

Position non fonctionnelle Autres positions

Commune Site

N° Sépulture Pillée Perturbée Type de tombe (nombre d'individus)

Architecture funéraire Enclos

Diagnose sexuelle Sexe/genre Âge

Tombe datée Datation retenue Phase

Datation C14 Datation mobilier

Datation stratigraphique

Garniture simple Garniture double Garniture triple Appliques Garniture multiple

Ceinture portée Position fonctionnelle Déposée en position fonctionnelle Position indéterminée

Position non fonctionnelle Autres positions

Commune Site

N° Sépulture Pillée Perturbée Type de tombe (nombre d'individus)

Architecture funéraire Enclos

Diagnose sexuelle Sexe/genre Âge

Tombe datée Datation retenue Phase

Datation C14 Datation mobilier

Datation stratigraphique

Garniture simple Garniture double Garniture triple Appliques Garniture multiple

Ceinture portée Position fonctionnelle Déposée en position fonctionnelle Position indéterminée

Position non fonctionnelle Autres positions

Commune Site

N° Sépulture Pillée Perturbée Type de tombe (nombre d'individus)

Architecture funéraire Enclos

Diagnose sexuelle Sexe/genre Âge

Tombe datée Datation retenue Phase

Datation C14 Datation mobilier

Datation stratigraphique

Garniture simple Garniture double Garniture triple Appliques Garniture multiple

Ceinture portée Position fonctionnelle Déposée en position fonctionnelle Position indéterminée

Position non fonctionnelle Autres positions

Commune Site

N° Sépulture Pillée Perturbée Type de tombe (nombre d'individus)

Architecture funéraire Enclos

Diagnose sexuelle Sexe/genre Âge

Tombe datée Datation retenue Phase

Datation C14 Datation mobilier

Datation stratigraphique

Garniture simple Garniture double Garniture triple Appliques Garniture multiple

Ceinture portée Position fonctionnelle Déposée en position fonctionnelle Position indéterminée

Position non fonctionnelle Autres positions

Commune Site

N° Sépulture Pillée Perturbée Type de tombe (nombre d'individus)

Architecture funéraire Enclos

Diagnose sexuelle Sexe/genre Âge

Tombe datée Datation retenue Phase

Datation C14 Datation mobilier

Datation stratigraphique

Garniture simple Garniture double Garniture triple Appliques Garniture multiple

Ceinture portée Position fonctionnelle Déposée en position fonctionnelle Position indéterminée

Position non fonctionnelle Autres positions

Commune Site

N° Sépulture Pillée Perturbée Type de tombe (nombre d'individus)

Architecture funéraire Enclos

Diagnose sexuelle Sexe/genre Âge

Tombe datée Datation retenue Phase

Datation C14 Datation mobilier

Datation stratigraphique

Garniture simple Garniture double Garniture triple Appliques Garniture multiple

Ceinture portée Position fonctionnelle Déposée en position fonctionnelle Position indéterminée

Position non fonctionnelle Autres positions

Commune Site

N° Sépulture Pillée Perturbée Type de tombe (nombre d'individus)

Architecture funéraire Enclos

Diagnose sexuelle Sexe/genre Âge

Tombe datée Datation retenue Phase

Datation C14 Datation mobilier

Datation stratigraphique

Garniture simple Garniture double Garniture triple Appliques Garniture multiple

Ceinture portée Position fonctionnelle Déposée en position fonctionnelle Position indéterminée

Position non fonctionnelle Autres positions

Commune Site

N° Sépulture Pillée Perturbée Type de tombe (nombre d'individus)

Architecture funéraire Enclos

Diagnose sexuelle Sexe/genre Âge

Tombe datée Datation retenue Phase

Datation C14 Datation mobilier

Datation stratigraphique

Garniture simple Garniture double Garniture triple Appliques Garniture multiple

Ceinture portée Position fonctionnelle Déposée en position fonctionnelle Position indéterminée

Position non fonctionnelle Autres positions

Commune Site

N° Sépulture Pillée Perturbée Type de tombe (nombre d'individus)

Architecture funéraire Enclos

Diagnose sexuelle Sexe/genre Âge

Tombe datée Datation retenue Phase

Datation C14 Datation mobilier

Datation stratigraphique

Garniture simple Garniture double Garniture triple Appliques Garniture multiple

Ceinture portée Position fonctionnelle Déposée en position fonctionnelle Position indéterminée

Position non fonctionnelle Autres positions

Commune Site

N° Sépulture Pillée Perturbée Type de tombe (nombre d'individus)

Architecture funéraire Enclos

Diagnose sexuelle Sexe/genre Âge

Tombe datée Datation retenue Phase

Datation C14 Datation mobilier

Datation stratigraphique

Garniture simple Garniture double Garniture triple Appliques Garniture multiple

Ceinture portée Position fonctionnelle Déposée en position fonctionnelle Position indéterminée

Position non fonctionnelle Autres positions

Commune Site

N° Sépulture Pillée Perturbée Type de tombe (nombre d'individus)

Architecture funéraire Enclos

Diagnose sexuelle Sexe/genre Âge

Tombe datée Datation retenue Phase

Datation C14 Datation mobilier

Datation stratigraphique

Garniture simple Garniture double Garniture triple Appliques Garniture multiple

Ceinture portée Position fonctionnelle Déposée en position fonctionnelle Position indéterminée

Position non fonctionnelle Autres positions

Commune Site

N° Sépulture Pillée Perturbée Type de tombe (nombre d'individus)

Architecture funéraire Enclos

Diagnose sexuelle Sexe/genre Âge

Tombe datée Datation retenue Phase

Datation C14 Datation mobilier

Datation stratigraphique

Garniture simple Garniture double Garniture triple Appliques Garniture multiple

Ceinture portée Position fonctionnelle Déposée en position fonctionnelle Position indéterminée

Position non fonctionnelle Autres positions

Commune Site

N° Sépulture Pillée Perturbée Type de tombe (nombre d'individus)

Architecture funéraire Enclos

Diagnose sexuelle Sexe/genre Âge

Tombe datée Datation retenue Phase

Datation C14 Datation mobilier

Datation stratigraphique

Garniture simple Garniture double Garniture triple Appliques Garniture multiple

Ceinture portée Position fonctionnelle Déposée en position fonctionnelle Position indéterminée

Position non fonctionnelle Autres positions

Commune Site

N° Sépulture Pillée Perturbée Type de tombe (nombre d'individus)

Architecture funéraire Enclos

Diagnose sexuelle Sexe/genre Âge

Tombe datée Datation retenue Phase

Datation C14 Datation mobilier

Datation stratigraphique

Garniture simple Garniture double Garniture triple Appliques Garniture multiple

Ceinture portée Position fonctionnelle Déposée en position fonctionnelle Position indéterminée

Position non fonctionnelle Autres positions

Commune Site

N° Sépulture Pillée Perturbée Type de tombe (nombre d'individus)

Architecture funéraire Enclos

Diagnose sexuelle Sexe/genre Âge

Tombe datée Datation retenue Phase

Datation C14 Datation mobilier

Datation stratigraphique

Garniture simple Garniture double Garniture triple Appliques Garniture multiple

Ceinture portée Position fonctionnelle Déposée en position fonctionnelle Position indéterminée

Position non fonctionnelle Autres positions

Commune Site

N° Sépulture Pillée Perturbée Type de tombe (nombre d'individus)

Architecture funéraire Enclos

Diagnose sexuelle Sexe/genre Âge

Tombe datée Datation retenue Phase

Datation C14 Datation mobilier

Datation stratigraphique

Garniture simple Garniture double Garniture triple Appliques Garniture multiple

Ceinture portée Position fonctionnelle Déposée en position fonctionnelle Position indéterminée

Position non fonctionnelle Autres positions

Commune Site

N° Sépulture Pillée Perturbée Type de tombe (nombre d'individus)

Architecture funéraire Enclos

Diagnose sexuelle Sexe/genre Âge

Tombe datée Datation retenue Phase

Datation C14 Datation mobilier

Datation stratigraphique

Garniture simple Garniture double Garniture triple Appliques Garniture multiple

Ceinture portée Position fonctionnelle Déposée en position fonctionnelle Position indéterminée

Position non fonctionnelle Autres positions

Commune Site

N° Sépulture Pillée Perturbée Type de tombe (nombre d'individus)

Architecture funéraire Enclos

Diagnose sexuelle Sexe/genre Âge

Tombe datée Datation retenue Phase

Datation C14 Datation mobilier

Datation stratigraphique

Garniture simple Garniture double Garniture triple Appliques Garniture multiple

Ceinture portée Position fonctionnelle Déposée en position fonctionnelle Position indéterminée

Position non fonctionnelle Autres positions

Commune Site

N° Sépulture Pillée Perturbée Type de tombe (nombre d'individus)

Architecture funéraire Enclos

Diagnose sexuelle Sexe/genre Âge

Tombe datée Datation retenue Phase

Datation C14 Datation mobilier

Datation stratigraphique

Garniture simple Garniture double Garniture triple Appliques Garniture multiple

Ceinture portée Position fonctionnelle Déposée en position fonctionnelle Position indéterminée

Position non fonctionnelle Autres positions

Commune Site

N° Sépulture Pillée Perturbée Type de tombe (nombre d'individus)

Architecture funéraire Enclos

Diagnose sexuelle Sexe/genre Âge

Tombe datée Datation retenue Phase

Datation C14 Datation mobilier

Datation stratigraphique

Garniture simple Garniture double Garniture triple Appliques Garniture multiple

Ceinture portée Position fonctionnelle Déposée en position fonctionnelle Position indéterminée

Position non fonctionnelle Autres positions

Commune Site

N° Sépulture Pillée Perturbée Type de tombe (nombre d'individus)

Architecture funéraire Enclos

Diagnose sexuelle Sexe/genre Âge

Tombe datée Datation retenue Phase

Datation C14 Datation mobilier

Datation stratigraphique

Garniture simple Garniture double Garniture triple Appliques Garniture multiple

Ceinture portée Position fonctionnelle Déposée en position fonctionnelle Position indéterminée

Position non fonctionnelle Autres positions

Commune Site

N° Sépulture Pillée Perturbée Type de tombe (nombre d'individus)

Architecture funéraire Enclos

Diagnose sexuelle Sexe/genre Âge

Tombe datée Datation retenue Phase

Datation C14 Datation mobilier

Datation stratigraphique

Garniture simple Garniture double Garniture triple Appliques Garniture multiple

Ceinture portée Position fonctionnelle Déposée en position fonctionnelle Position indéterminée

Position non fonctionnelle Autres positions

Commune Site

N° Sépulture Pillée Perturbée Type de tombe (nombre d'individus)

Architecture funéraire Enclos

Diagnose sexuelle Sexe/genre Âge

Tombe datée Datation retenue Phase

Datation C14 Datation mobilier

Datation stratigraphique

Garniture simple Garniture double Garniture triple Appliques Garniture multiple

Ceinture portée Position fonctionnelle Déposée en position fonctionnelle Position indéterminée

Position non fonctionnelle Autres positions

Commune Site

N° Sépulture Pillée Perturbée Type de tombe (nombre d'individus)

Architecture funéraire Enclos

Diagnose sexuelle Sexe/genre Âge

Tombe datée Datation retenue Phase

Datation C14 Datation mobilier

Datation stratigraphique

Garniture simple Garniture double Garniture triple Appliques Garniture multiple

Ceinture portée Position fonctionnelle Déposée en position fonctionnelle Position indéterminée

Position non fonctionnelle Autres positions

Commune Site

N° Sépulture Pillée Perturbée Type de tombe (nombre d'individus)

Architecture funéraire Enclos

Diagnose sexuelle Sexe/genre Âge

Tombe datée Datation retenue Phase

Datation C14 Datation mobilier

Datation stratigraphique

Garniture simple Garniture double Garniture triple Appliques Garniture multiple

Ceinture portée Position fonctionnelle Déposée en position fonctionnelle Position indéterminée

Position non fonctionnelle Autres positions

Commune Site

N° Sépulture Pillée Perturbée Type de tombe (nombre d'individus)

Architecture funéraire Enclos

Diagnose sexuelle Sexe/genre Âge

Tombe datée Datation retenue Phase

Datation C14 Datation mobilier

Datation stratigraphique

Garniture simple Garniture double Garniture triple Appliques Garniture multiple

Ceinture portée Position fonctionnelle Déposée en position fonctionnelle Position indéterminée

Position non fonctionnelle Autres positions

Commune Site

N° Sépulture Pillée Perturbée Type de tombe (nombre d'individus)

Architecture funéraire Enclos

Diagnose sexuelle Sexe/genre Âge

Tombe datée Datation retenue Phase

Datation C14 Datation mobilier

Datation stratigraphique

Garniture simple Garniture double Garniture triple Appliques Garniture multiple

Ceinture portée Position fonctionnelle Déposée en position fonctionnelle Position indéterminée

Position non fonctionnelle Autres positions

Commune Site

N° Sépulture Pillée Perturbée Type de tombe (nombre d'individus)

Architecture funéraire Enclos

Diagnose sexuelle Sexe/genre Âge

Tombe datée Datation retenue Phase

Datation C14 Datation mobilier

Datation stratigraphique

Garniture simple Garniture double Garniture triple Appliques Garniture multiple

Ceinture portée Position fonctionnelle Déposée en position fonctionnelle Position indéterminée

Position non fonctionnelle Autres positions

Commune Site

N° Sépulture Pillée Perturbée Type de tombe (nombre d'individus)

Architecture funéraire Enclos

Diagnose sexuelle Sexe/genre Âge

Tombe datée Datation retenue Phase

Datation C14 Datation mobilier

Datation stratigraphique

Garniture simple Garniture double Garniture triple Appliques Garniture multiple

Ceinture portée Position fonctionnelle Déposée en position fonctionnelle Position indéterminée

Position non fonctionnelle Autres positions

Commune Site

N° Sépulture Pillée Perturbée Type de tombe (nombre d'individus)

Architecture funéraire Enclos

Diagnose sexuelle Sexe/genre Âge

Tombe datée Datation retenue Phase

Datation C14 Datation mobilier

Datation stratigraphique

Garniture simple Garniture double Garniture triple Appliques Garniture multiple

Ceinture portée Position fonctionnelle Déposée en position fonctionnelle Position indéterminée

Position non fonctionnelle Autres positions

Commune Site

N° Sépulture Pillée Perturbée Type de tombe (nombre d'individus)

Architecture funéraire Enclos

Diagnose sexuelle Sexe/genre Âge

Tombe datée Datation retenue Phase

Datation C14 Datation mobilier

Datation stratigraphique

Garniture simple Garniture double Garniture triple Appliques Garniture multiple

Ceinture portée Position fonctionnelle Déposée en position fonctionnelle Position indéterminée

Position non fonctionnelle Autres positions

Commune Site

N° Sépulture Pillée Perturbée Type de tombe (nombre d'individus)

Architecture funéraire Enclos

Diagnose sexuelle Sexe/genre Âge

Tombe datée Datation retenue Phase

Datation C14 Datation mobilier

Datation stratigraphique

Garniture simple Garniture double Garniture triple Appliques Garniture multiple

Ceinture portée Position fonctionnelle Déposée en position fonctionnelle Position indéterminée

Position non fonctionnelle Autres positions

Commune Site

N° Sépulture Pillée Perturbée Type de tombe (nombre d'individus)

Architecture funéraire Enclos

Diagnose sexuelle Sexe/genre Âge

Tombe datée Datation retenue Phase

Datation C14 Datation mobilier

Datation stratigraphique

Garniture simple Garniture double Garniture triple Appliques Garniture multiple

Ceinture portée Position fonctionnelle Déposée en position fonctionnelle Position indéterminée

Position non fonctionnelle Autres positions

Commune Site

N° Sépulture Pillée Perturbée Type de tombe (nombre d'individus)

Architecture funéraire Enclos

Diagnose sexuelle Sexe/genre Âge

Tombe datée Datation retenue Phase

Datation C14 Datation mobilier

Datation stratigraphique

Garniture simple Garniture double Garniture triple Appliques Garniture multiple

Ceinture portée Position fonctionnelle Déposée en position fonctionnelle Position indéterminée

Position non fonctionnelle Autres positions

Commune Site

N° Sépulture Pillée Perturbée Type de tombe (nombre d'individus)

Architecture funéraire Enclos

Diagnose sexuelle Sexe/genre Âge

Tombe datée Datation retenue Phase

Datation C14 Datation mobilier

Datation stratigraphique

Garniture simple Garniture double Garniture triple Appliques Garniture multiple

Ceinture portée Position fonctionnelle Déposée en position fonctionnelle Position indéterminée

Position non fonctionnelle Autres positions

Commune Site

N° Sépulture Pillée Perturbée Type de tombe (nombre d'individus)

Architecture funéraire Enclos

Diagnose sexuelle Sexe/genre Âge

Tombe datée Datation retenue Phase

Datation C14 Datation mobilier

Datation stratigraphique

Garniture simple Garniture double Garniture triple Appliques Garniture multiple

Ceinture portée Position fonctionnelle Déposée en position fonctionnelle Position indéterminée

Position non fonctionnelle Autres positions

Commune Site

N° Sépulture Pillée Perturbée Type de tombe (nombre d'individus)

Architecture funéraire Enclos

Diagnose sexuelle Sexe/genre Âge

Tombe datée Datation retenue Phase

Datation C14 Datation mobilier

Datation stratigraphique

Garniture simple Garniture double Garniture triple Appliques Garniture multiple

Ceinture portée Position fonctionnelle Déposée en position fonctionnelle Position indéterminée

Position non fonctionnelle Autres positions

Commune Site

N° Sépulture Pillée Perturbée Type de tombe (nombre d'individus)

Architecture funéraire Enclos

Diagnose sexuelle Sexe/genre Âge

Tombe datée Datation retenue Phase

Datation C14 Datation mobilier

Datation stratigraphique

Garniture simple Garniture double Garniture triple Appliques Garniture multiple

Ceinture portée Position fonctionnelle Déposée en position fonctionnelle Position indéterminée

Position non fonctionnelle Autres positions

Commune Site

N° Sépulture Pillée Perturbée Type de tombe (nombre d'individus)

Architecture funéraire Enclos

Diagnose sexuelle Sexe/genre Âge

Tombe datée Datation retenue Phase

Datation C14 Datation mobilier

Datation stratigraphique

Garniture simple Garniture double Garniture triple Appliques Garniture multiple

Ceinture portée Position fonctionnelle Déposée en position fonctionnelle Position indéterminée

Position non fonctionnelle Autres positions

Commune Site

N° Sépulture Pillée Perturbée Type de tombe (nombre d'individus)

Architecture funéraire Enclos

Diagnose sexuelle Sexe/genre Âge

Tombe datée Datation retenue Phase

Datation C14 Datation mobilier

Datation stratigraphique

Garniture simple Garniture double Garniture triple Appliques Garniture multiple

Ceinture portée Position fonctionnelle Déposée en position fonctionnelle Position indéterminée

Position non fonctionnelle Autres positions

Commune Site

N° Sépulture Pillée Perturbée Type de tombe (nombre d'individus)

Architecture funéraire Enclos

Diagnose sexuelle Sexe/genre Âge

Tombe datée Datation retenue Phase

Datation C14 Datation mobilier

Datation stratigraphique

Garniture simple Garniture double Garniture triple Appliques Garniture multiple

Ceinture portée Position fonctionnelle Déposée en position fonctionnelle Position indéterminée

Position non fonctionnelle Autres positions

Commune Site

N° Sépulture Pillée Perturbée Type de tombe (nombre d'individus)

Architecture funéraire Enclos

Diagnose sexuelle Sexe/genre Âge

Tombe datée Datation retenue Phase

Datation C14 Datation mobilier

Datation stratigraphique

Garniture simple Garniture double Garniture triple Appliques Garniture multiple

Ceinture portée Position fonctionnelle Déposée en position fonctionnelle Position indéterminée

Position non fonctionnelle Autres positions

Commune Site

N° Sépulture Pillée Perturbée Type de tombe (nombre d'individus)

Architecture funéraire Enclos

Diagnose sexuelle Sexe/genre Âge

Tombe datée Datation retenue Phase

Datation C14 Datation mobilier

Datation stratigraphique

Garniture simple Garniture double Garniture triple Appliques Garniture multiple

Ceinture portée Position fonctionnelle Déposée en position fonctionnelle Position indéterminée

Position non fonctionnelle Autres positions

Commune Site

N° Sépulture Pillée Perturbée Type de tombe (nombre d'individus)

Architecture funéraire Enclos

Diagnose sexuelle Sexe/genre Âge

Tombe datée Datation retenue Phase

Datation C14 Datation mobilier

Datation stratigraphique

Garniture simple Garniture double Garniture triple Appliques Garniture multiple

Ceinture portée Position fonctionnelle Déposée en position fonctionnelle Position indéterminée

Position non fonctionnelle Autres positions

Commune Site

N° Sépulture Pillée Perturbée Type de tombe (nombre d'individus)

Architecture funéraire Enclos

Diagnose sexuelle Sexe/genre Âge

Tombe datée Datation retenue Phase

Datation C14 Datation mobilier

Datation stratigraphique

Garniture simple Garniture double Garniture triple Appliques Garniture multiple

Ceinture portée Position fonctionnelle Déposée en position fonctionnelle Position indéterminée

Position non fonctionnelle Autres positions

Commune Site

N° Sépulture Pillée Perturbée Type de tombe (nombre d'individus)

Architecture funéraire Enclos

Diagnose sexuelle Sexe/genre Âge

Tombe datée Datation retenue Phase

Datation C14 Datation mobilier

Datation stratigraphique

Garniture simple Garniture double Garniture triple Appliques Garniture multiple

Ceinture portée Position fonctionnelle Déposée en position fonctionnelle Position indéterminée

Position non fonctionnelle Autres positions

Commune Site

N° Sépulture Pillée Perturbée Type de tombe (nombre d'individus)

Architecture funéraire Enclos

Diagnose sexuelle Sexe/genre Âge

Tombe datée Datation retenue Phase

Datation C14 Datation mobilier

Datation stratigraphique

Garniture simple Garniture double Garniture triple Appliques Garniture multiple

Ceinture portée Position fonctionnelle Déposée en position fonctionnelle Position indéterminée

Position non fonctionnelle Autres positions

Commune Site

N° Sépulture Pillée Perturbée Type de tombe (nombre d'individus)

Architecture funéraire Enclos

Diagnose sexuelle Sexe/genre Âge

Tombe datée Datation retenue Phase

Datation C14 Datation mobilier

Datation stratigraphique

Garniture simple Garniture double Garniture triple Appliques Garniture multiple

Ceinture portée Position fonctionnelle Déposée en position fonctionnelle Position indéterminée

Position non fonctionnelle Autres positions

Commune Site

N° Sépulture Pillée Perturbée Type de tombe (nombre d'individus)

Architecture funéraire Enclos

Diagnose sexuelle Sexe/genre Âge

Tombe datée Datation retenue Phase

Datation C14 Datation mobilier

Datation stratigraphique

Garniture simple Garniture double Garniture triple Appliques Garniture multiple

Ceinture portée Position fonctionnelle Déposée en position fonctionnelle Position indéterminée

Position non fonctionnelle Autres positions

Commune Site

N° Sépulture Pillée Perturbée Type de tombe (nombre d'individus)

Architecture funéraire Enclos

Diagnose sexuelle Sexe/genre Âge

Tombe datée Datation retenue Phase

Datation C14 Datation mobilier

Datation stratigraphique

Garniture simple Garniture double Garniture triple Appliques Garniture multiple

Ceinture portée Position fonctionnelle Déposée en position fonctionnelle Position indéterminée

Position non fonctionnelle Autres positions

Commune Site

N° Sépulture Pillée Perturbée Type de tombe (nombre d'individus)

Architecture funéraire Enclos

Diagnose sexuelle Sexe/genre Âge

Tombe datée Datation retenue Phase

Datation C14 Datation mobilier

Datation stratigraphique

Garniture simple Garniture double Garniture triple Appliques Garniture multiple

Ceinture portée Position fonctionnelle Déposée en position fonctionnelle Position indéterminée

Position non fonctionnelle Autres positions

Commune Site

N° Sépulture Pillée Perturbée Type de tombe (nombre d'individus)

Architecture funéraire Enclos

Diagnose sexuelle Sexe/genre Âge

Tombe datée Datation retenue Phase

Datation C14 Datation mobilier

Datation stratigraphique

Garniture simple Garniture double Garniture triple Appliques Garniture multiple

Ceinture portée Position fonctionnelle Déposée en position fonctionnelle Position indéterminée

Position non fonctionnelle Autres positions

Commune Site

N° Sépulture Pillée Perturbée Type de tombe (nombre d'individus)

Architecture funéraire Enclos

Diagnose sexuelle Sexe/genre Âge

Tombe datée Datation retenue Phase

Datation C14 Datation mobilier

Datation stratigraphique

Garniture simple Garniture double Garniture triple Appliques Garniture multiple

Ceinture portée Position fonctionnelle Déposée en position fonctionnelle Position indéterminée

Position non fonctionnelle Autres positions

Commune Site

N° Sépulture Pillée Perturbée Type de tombe (nombre d'individus)

Architecture funéraire Enclos

Diagnose sexuelle Sexe/genre Âge

Tombe datée Datation retenue Phase

Datation C14 Datation mobilier

Datation stratigraphique

Garniture simple Garniture double Garniture triple Appliques Garniture multiple

Ceinture portée Position fonctionnelle Déposée en position fonctionnelle Position indéterminée

Position non fonctionnelle Autres positions

Commune Site

N° Sépulture Pillée Perturbée Type de tombe (nombre d'individus)

Architecture funéraire Enclos

Diagnose sexuelle Sexe/genre Âge

Tombe datée Datation retenue Phase

Datation C14 Datation mobilier

Datation stratigraphique

Garniture simple Garniture double Garniture triple Appliques Garniture multiple

Ceinture portée Position fonctionnelle Déposée en position fonctionnelle Position indéterminée

Position non fonctionnelle Autres positions

Commune Site

N° Sépulture Pillée Perturbée Type de tombe (nombre d'individus)

Architecture funéraire Enclos

Diagnose sexuelle Sexe/genre Âge

Tombe datée Datation retenue Phase

Datation C14 Datation mobilier

Datation stratigraphique

Garniture simple Garniture double Garniture triple Appliques Garniture multiple

Ceinture portée Position fonctionnelle Déposée en position fonctionnelle Position indéterminée

Position non fonctionnelle Autres positions

Commune Site

N° Sépulture Pillée Perturbée Type de tombe (nombre d'individus)

Architecture funéraire Enclos

Diagnose sexuelle Sexe/genre Âge

Tombe datée Datation retenue Phase

Datation C14 Datation mobilier

Datation stratigraphique

Garniture simple Garniture double Garniture triple Appliques Garniture multiple

Ceinture portée Position fonctionnelle Déposée en position fonctionnelle Position indéterminée

Position non fonctionnelle Autres positions

Commune Site

N° Sépulture Pillée Perturbée Type de tombe (nombre d'individus)

Architecture funéraire Enclos

Diagnose sexuelle Sexe/genre Âge

Tombe datée Datation retenue Phase

Datation C14 Datation mobilier

Datation stratigraphique

Garniture simple Garniture double Garniture triple Appliques Garniture multiple

Ceinture portée Position fonctionnelle Déposée en position fonctionnelle Position indéterminée

Position non fonctionnelle Autres positions

Commune Site

N° Sépulture Pillée Perturbée Type de tombe (nombre d'individus)

Architecture funéraire Enclos

Diagnose sexuelle Sexe/genre Âge

Tombe datée Datation retenue Phase

Datation C14 Datation mobilier

Datation stratigraphique

Garniture simple Garniture double Garniture triple Appliques Garniture multiple

Ceinture portée Position fonctionnelle Déposée en position fonctionnelle Position indéterminée

Position non fonctionnelle Autres positions

Commune Site

N° Sépulture Pillée Perturbée Type de tombe (nombre d'individus)

Architecture funéraire Enclos

Diagnose sexuelle Sexe/genre Âge

Tombe datée Datation retenue Phase

Datation C14 Datation mobilier

Datation stratigraphique

Garniture simple Garniture double Garniture triple Appliques Garniture multiple

Ceinture portée Position fonctionnelle Déposée en position fonctionnelle Position indéterminée

Position non fonctionnelle Autres positions

Commune Site

N° Sépulture Pillée Perturbée Type de tombe (nombre d'individus)

Architecture funéraire Enclos

Diagnose sexuelle Sexe/genre Âge

Tombe datée Datation retenue Phase

Datation C14 Datation mobilier

Datation stratigraphique

Garniture simple Garniture double Garniture triple Appliques Garniture multiple

Ceinture portée Position fonctionnelle Déposée en position fonctionnelle Position indéterminée

Position non fonctionnelle Autres positions

Commune Site

N° Sépulture Pillée Perturbée Type de tombe (nombre d'individus)

Architecture funéraire Enclos

Diagnose sexuelle Sexe/genre Âge

Tombe datée Datation retenue Phase

Datation C14 Datation mobilier

Datation stratigraphique

Garniture simple Garniture double Garniture triple Appliques Garniture multiple

Ceinture portée Position fonctionnelle Déposée en position fonctionnelle Position indéterminée

Position non fonctionnelle Autres positions

Commune Site

N° Sépulture Pillée Perturbée Type de tombe (nombre d'individus)

Architecture funéraire Enclos

Diagnose sexuelle Sexe/genre Âge

Tombe datée Datation retenue Phase

Datation C14 Datation mobilier

Datation stratigraphique

Garniture simple Garniture double Garniture triple Appliques Garniture multiple

Ceinture portée Position fonctionnelle Déposée en position fonctionnelle Position indéterminée

Position non fonctionnelle Autres positions

Commune Site

N° Sépulture Pillée Perturbée Type de tombe (nombre d'individus)

Architecture funéraire Enclos

Diagnose sexuelle Sexe/genre Âge

Tombe datée Datation retenue Phase

Datation C14 Datation mobilier

Datation stratigraphique

Garniture simple Garniture double Garniture triple Appliques Garniture multiple

Ceinture portée Position fonctionnelle Déposée en position fonctionnelle Position indéterminée

Position non fonctionnelle Autres positions

Commune Site

N° Sépulture Pillée Perturbée Type de tombe (nombre d'individus)

Architecture funéraire Enclos

Diagnose sexuelle Sexe/genre Âge

Tombe datée Datation retenue Phase

Datation C14 Datation mobilier

Datation stratigraphique

Garniture simple Garniture double Garniture triple Appliques Garniture multiple

Ceinture portée Position fonctionnelle Déposée en position fonctionnelle Position indéterminée

Position non fonctionnelle Autres positions

Commune Site

N° Sépulture Pillée Perturbée Type de tombe (nombre d'individus)

Architecture funéraire Enclos

Diagnose sexuelle Sexe/genre Âge

Tombe datée Datation retenue Phase

Datation C14 Datation mobilier

Datation stratigraphique

Garniture simple Garniture double Garniture triple Appliques Garniture multiple

Ceinture portée Position fonctionnelle Déposée en position fonctionnelle Position indéterminée

Position non fonctionnelle Autres positions

Commune Site

N° Sépulture Pillée Perturbée Type de tombe (nombre d'individus)

Architecture funéraire Enclos

Diagnose sexuelle Sexe/genre Âge

Tombe datée Datation retenue Phase

Datation C14 Datation mobilier

Datation stratigraphique

Garniture simple Garniture double Garniture triple Appliques Garniture multiple

Ceinture portée Position fonctionnelle Déposée en position fonctionnelle Position indéterminée

Position non fonctionnelle Autres positions

Commune Site

N° Sépulture Pillée Perturbée Type de tombe (nombre d'individus)

Architecture funéraire Enclos

Diagnose sexuelle Sexe/genre Âge

Tombe datée Datation retenue Phase

Datation C14 Datation mobilier

Datation stratigraphique

Garniture simple Garniture double Garniture triple Appliques Garniture multiple

Ceinture portée Position fonctionnelle Déposée en position fonctionnelle Position indéterminée

Position non fonctionnelle Autres positions

Commune Site

N° Sépulture Pillée Perturbée Type de tombe (nombre d'individus)

Architecture funéraire Enclos

Diagnose sexuelle Sexe/genre Âge

Tombe datée Datation retenue Phase

Datation C14 Datation mobilier

Datation stratigraphique

Garniture simple Garniture double Garniture triple Appliques Garniture multiple

Ceinture portée Position fonctionnelle Déposée en position fonctionnelle Position indéterminée

Position non fonctionnelle Autres positions

Commune Site

N° Sépulture Pillée Perturbée Type de tombe (nombre d'individus)

Architecture funéraire Enclos

Diagnose sexuelle Sexe/genre Âge

Tombe datée Datation retenue Phase

Datation C14 Datation mobilier

Datation stratigraphique

Garniture simple Garniture double Garniture triple Appliques Garniture multiple

Ceinture portée Position fonctionnelle Déposée en position fonctionnelle Position indéterminée

Position non fonctionnelle Autres positions

Commune Site

N° Sépulture Pillée Perturbée Type de tombe (nombre d'individus)

Architecture funéraire Enclos

Diagnose sexuelle Sexe/genre Âge

Tombe datée Datation retenue Phase

Datation C14 Datation mobilier

Datation stratigraphique

Garniture simple Garniture double Garniture triple Appliques Garniture multiple

Ceinture portée Position fonctionnelle Déposée en position fonctionnelle Position indéterminée

Position non fonctionnelle Autres positions

Commune Site

N° Sépulture Pillée Perturbée Type de tombe (nombre d'individus)

Architecture funéraire Enclos

Diagnose sexuelle Sexe/genre Âge

Tombe datée Datation retenue Phase

Datation C14 Datation mobilier

Datation stratigraphique

Garniture simple Garniture double Garniture triple Appliques Garniture multiple

Ceinture portée Position fonctionnelle Déposée en position fonctionnelle Position indéterminée

Position non fonctionnelle Autres positions

Commune Site

N° Sépulture Pillée Perturbée Type de tombe (nombre d'individus)

Architecture funéraire Enclos

Diagnose sexuelle Sexe/genre Âge

Tombe datée Datation retenue Phase

Datation C14 Datation mobilier

Datation stratigraphique

Garniture simple Garniture double Garniture triple Appliques Garniture multiple

Ceinture portée Position fonctionnelle Déposée en position fonctionnelle Position indéterminée

Position non fonctionnelle Autres positions

Commune Site

N° Sépulture Pillée Perturbée Type de tombe (nombre d'individus)

Architecture funéraire Enclos

Diagnose sexuelle Sexe/genre Âge

Tombe datée Datation retenue Phase

Datation C14 Datation mobilier

Datation stratigraphique

Garniture simple Garniture double Garniture triple Appliques Garniture multiple

Ceinture portée Position fonctionnelle Déposée en position fonctionnelle Position indéterminée

Position non fonctionnelle Autres positions

Commune Site

N° Sépulture Pillée Perturbée Type de tombe (nombre d'individus)

Architecture funéraire Enclos

Diagnose sexuelle Sexe/genre Âge

Tombe datée Datation retenue Phase

Datation C14 Datation mobilier

Datation stratigraphique

Garniture simple Garniture double Garniture triple Appliques Garniture multiple

Ceinture portée Position fonctionnelle Déposée en position fonctionnelle Position indéterminée

Position non fonctionnelle Autres positions

Commune Site

N° Sépulture Pillée Perturbée Type de tombe (nombre d'individus)

Architecture funéraire Enclos

Diagnose sexuelle Sexe/genre Âge

Tombe datée Datation retenue Phase

Datation C14 Datation mobilier

Datation stratigraphique

Garniture simple Garniture double Garniture triple Appliques Garniture multiple

Ceinture portée Position fonctionnelle Déposée en position fonctionnelle Position indéterminée

Position non fonctionnelle Autres positions

Commune Site

N° Sépulture Pillée Perturbée Type de tombe (nombre d'individus)

Architecture funéraire Enclos

Diagnose sexuelle Sexe/genre Âge

Tombe datée Datation retenue Phase

Datation C14 Datation mobilier

Datation stratigraphique

Garniture simple Garniture double Garniture triple Appliques Garniture multiple

Ceinture portée Position fonctionnelle Déposée en position fonctionnelle Position indéterminée

Position non fonctionnelle Autres positions

Commune Site

N° Sépulture Pillée Perturbée Type de tombe (nombre d'individus)

Architecture funéraire Enclos

Diagnose sexuelle Sexe/genre Âge

Tombe datée Datation retenue Phase

Datation C14 Datation mobilier

Datation stratigraphique

Garniture simple Garniture double Garniture triple Appliques Garniture multiple

Ceinture portée Position fonctionnelle Déposée en position fonctionnelle Position indéterminée

Position non fonctionnelle Autres positions

Commune Site

N° Sépulture Pillée Perturbée Type de tombe (nombre d'individus)

Architecture funéraire Enclos

Diagnose sexuelle Sexe/genre Âge

Tombe datée Datation retenue Phase

Datation C14 Datation mobilier

Datation stratigraphique

Garniture simple Garniture double Garniture triple Appliques Garniture multiple

Ceinture portée Position fonctionnelle Déposée en position fonctionnelle Position indéterminée

Position non fonctionnelle Autres positions

Commune Site

N° Sépulture Pillée Perturbée Type de tombe (nombre d'individus)

Architecture funéraire Enclos

Diagnose sexuelle Sexe/genre Âge

Tombe datée Datation retenue Phase

Datation C14 Datation mobilier

Datation stratigraphique

Garniture simple Garniture double Garniture triple Appliques Garniture multiple

Ceinture portée Position fonctionnelle Déposée en position fonctionnelle Position indéterminée

Position non fonctionnelle Autres positions

Commune Site

N° Sépulture Pillée Perturbée Type de tombe (nombre d'individus)

Architecture funéraire Enclos

Diagnose sexuelle Sexe/genre Âge

Tombe datée Datation retenue Phase

Datation C14 Datation mobilier

Datation stratigraphique

Garniture simple Garniture double Garniture triple Appliques Garniture multiple

Ceinture portée Position fonctionnelle Déposée en position fonctionnelle Position indéterminée

Position non fonctionnelle Autres positions

Commune Site

N° Sépulture Pillée Perturbée Type de tombe (nombre d'individus)

Architecture funéraire Enclos

Diagnose sexuelle Sexe/genre Âge

Tombe datée Datation retenue Phase

Datation C14 Datation mobilier

Datation stratigraphique

Garniture simple Garniture double Garniture triple Appliques Garniture multiple

Ceinture portée Position fonctionnelle Déposée en position fonctionnelle Position indéterminée

Position non fonctionnelle Autres positions

Commune Site

N° Sépulture Pillée Perturbée Type de tombe (nombre d'individus)

Architecture funéraire Enclos

Diagnose sexuelle Sexe/genre Âge

Tombe datée Datation retenue Phase

Datation C14 Datation mobilier

Datation stratigraphique

Garniture simple Garniture double Garniture triple Appliques Garniture multiple

Ceinture portée Position fonctionnelle Déposée en position fonctionnelle Position indéterminée

Position non fonctionnelle Autres positions

Commune Site

N° Sépulture Pillée Perturbée Type de tombe (nombre d'individus)

Architecture funéraire Enclos

Diagnose sexuelle Sexe/genre Âge

Tombe datée Datation retenue Phase

Datation C14 Datation mobilier

Datation stratigraphique

Garniture simple Garniture double Garniture triple Appliques Garniture multiple

Ceinture portée Position fonctionnelle Déposée en position fonctionnelle Position indéterminée

Position non fonctionnelle Autres positions

Commune Site

N° Sépulture Pillée Perturbée Type de tombe (nombre d'individus)

Architecture funéraire Enclos

Diagnose sexuelle Sexe/genre Âge

Tombe datée Datation retenue Phase

Datation C14 Datation mobilier

Datation stratigraphique

Garniture simple Garniture double Garniture triple Appliques Garniture multiple

Ceinture portée Position fonctionnelle Déposée en position fonctionnelle Position indéterminée

Position non fonctionnelle Autres positions

Commune Site

N° Sépulture Pillée Perturbée Type de tombe (nombre d'individus)

Architecture funéraire Enclos

Diagnose sexuelle Sexe/genre Âge

Tombe datée Datation retenue Phase

Datation C14 Datation mobilier

Datation stratigraphique

Garniture simple Garniture double Garniture triple Appliques Garniture multiple

Ceinture portée Position fonctionnelle Déposée en position fonctionnelle Position indéterminée

Position non fonctionnelle Autres positions

Commune Site

N° Sépulture Pillée Perturbée Type de tombe (nombre d'individus)

Architecture funéraire Enclos

Diagnose sexuelle Sexe/genre Âge

Tombe datée Datation retenue Phase

Datation C14 Datation mobilier

Datation stratigraphique

Garniture simple Garniture double Garniture triple Appliques Garniture multiple

Ceinture portée Position fonctionnelle Déposée en position fonctionnelle Position indéterminée

Position non fonctionnelle Autres positions

Commune Site

N° Sépulture Pillée Perturbée Type de tombe (nombre d'individus)

Architecture funéraire Enclos

Diagnose sexuelle Sexe/genre Âge

Tombe datée Datation retenue Phase

Datation C14 Datation mobilier

Datation stratigraphique

Garniture simple Garniture double Garniture triple Appliques Garniture multiple

Ceinture portée Position fonctionnelle Déposée en position fonctionnelle Position indéterminée

Position non fonctionnelle Autres positions

Commune Site

N° Sépulture Pillée Perturbée Type de tombe (nombre d'individus)

Architecture funéraire Enclos

Diagnose sexuelle Sexe/genre Âge

Tombe datée Datation retenue Phase

Datation C14 Datation mobilier

Datation stratigraphique

Garniture simple Garniture double Garniture triple Appliques Garniture multiple

Ceinture portée Position fonctionnelle Déposée en position fonctionnelle Position indéterminée

Position non fonctionnelle Autres positions

Commune Site

N° Sépulture Pillée Perturbée Type de tombe (nombre d'individus)

Architecture funéraire Enclos

Diagnose sexuelle Sexe/genre Âge

Tombe datée Datation retenue Phase

Datation C14 Datation mobilier

Datation stratigraphique

Garniture simple Garniture double Garniture triple Appliques Garniture multiple

Ceinture portée Position fonctionnelle Déposée en position fonctionnelle Position indéterminée

Position non fonctionnelle Autres positions

Commune Site

N° Sépulture Pillée Perturbée Type de tombe (nombre d'individus)

Architecture funéraire Enclos

Diagnose sexuelle Sexe/genre Âge

Tombe datée Datation retenue Phase

Datation C14 Datation mobilier

Datation stratigraphique

Garniture simple Garniture double Garniture triple Appliques Garniture multiple

Ceinture portée Position fonctionnelle Déposée en position fonctionnelle Position indéterminée

Position non fonctionnelle Autres positions

Commune Site

N° Sépulture Pillée Perturbée Type de tombe (nombre d'individus)

Architecture funéraire Enclos

Diagnose sexuelle Sexe/genre Âge

Tombe datée Datation retenue Phase

Datation C14 Datation mobilier

Datation stratigraphique

Garniture simple Garniture double Garniture triple Appliques Garniture multiple

Ceinture portée Position fonctionnelle Déposée en position fonctionnelle Position indéterminée

Position non fonctionnelle Autres positions

Commune Site

N° Sépulture Pillée Perturbée Type de tombe (nombre d'individus)

Architecture funéraire Enclos

Diagnose sexuelle Sexe/genre Âge

Tombe datée Datation retenue Phase

Datation C14 Datation mobilier

Datation stratigraphique

Garniture simple Garniture double Garniture triple Appliques Garniture multiple

Ceinture portée Position fonctionnelle Déposée en position fonctionnelle Position indéterminée

Position non fonctionnelle Autres positions

Commune Site

N° Sépulture Pillée Perturbée Type de tombe (nombre d'individus)

Architecture funéraire Enclos

Diagnose sexuelle Sexe/genre Âge

Tombe datée Datation retenue Phase

Datation C14 Datation mobilier

Datation stratigraphique

Garniture simple Garniture double Garniture triple Appliques Garniture multiple

Ceinture portée Position fonctionnelle Déposée en position fonctionnelle Position indéterminée

Position non fonctionnelle Autres positions

Commune Site

N° Sépulture Pillée Perturbée Type de tombe (nombre d'individus)

Architecture funéraire Enclos

Diagnose sexuelle Sexe/genre Âge

Tombe datée Datation retenue Phase

Datation C14 Datation mobilier

Datation stratigraphique

Garniture simple Garniture double Garniture triple Appliques Garniture multiple

Ceinture portée Position fonctionnelle Déposée en position fonctionnelle Position indéterminée

Position non fonctionnelle Autres positions

Commune Site

N° Sépulture Pillée Perturbée Type de tombe (nombre d'individus)

Architecture funéraire Enclos

Diagnose sexuelle Sexe/genre Âge

Tombe datée Datation retenue Phase

Datation C14 Datation mobilier

Datation stratigraphique

Garniture simple Garniture double Garniture triple Appliques Garniture multiple

Ceinture portée Position fonctionnelle Déposée en position fonctionnelle Position indéterminée

Position non fonctionnelle Autres positions

Commune Site

N° Sépulture Pillée Perturbée Type de tombe (nombre d'individus)

Architecture funéraire Enclos

Diagnose sexuelle Sexe/genre Âge

Tombe datée Datation retenue Phase

Datation C14 Datation mobilier

Datation stratigraphique

Garniture simple Garniture double Garniture triple Appliques Garniture multiple

Ceinture portée Position fonctionnelle Déposée en position fonctionnelle Position indéterminée

Position non fonctionnelle Autres positions

Commune Site

N° Sépulture Pillée Perturbée Type de tombe (nombre d'individus)

Architecture funéraire Enclos

Diagnose sexuelle Sexe/genre Âge

Tombe datée Datation retenue Phase

Datation C14 Datation mobilier

Datation stratigraphique

Garniture simple Garniture double Garniture triple Appliques Garniture multiple

Ceinture portée Position fonctionnelle Déposée en position fonctionnelle Position indéterminée

Position non fonctionnelle Autres positions

Commune Site

N° Sépulture Pillée Perturbée Type de tombe (nombre d'individus)

Architecture funéraire Enclos

Diagnose sexuelle Sexe/genre Âge

Tombe datée Datation retenue Phase

Datation C14 Datation mobilier

Datation stratigraphique

Garniture simple Garniture double Garniture triple Appliques Garniture multiple

Ceinture portée Position fonctionnelle Déposée en position fonctionnelle Position indéterminée

Position non fonctionnelle Autres positions

Commune Site

N° Sépulture Pillée Perturbée Type de tombe (nombre d'individus)

Architecture funéraire Enclos

Diagnose sexuelle Sexe/genre Âge

Tombe datée Datation retenue Phase

Datation C14 Datation mobilier

Datation stratigraphique

Garniture simple Garniture double Garniture triple Appliques Garniture multiple

Ceinture portée Position fonctionnelle Déposée en position fonctionnelle Position indéterminée

Position non fonctionnelle Autres positions

Commune Site

N° Sépulture Pillée Perturbée Type de tombe (nombre d'individus)

Architecture funéraire Enclos

Diagnose sexuelle Sexe/genre Âge

Tombe datée Datation retenue Phase

Datation C14 Datation mobilier

Datation stratigraphique

Garniture simple Garniture double Garniture triple Appliques Garniture multiple

Ceinture portée Position fonctionnelle Déposée en position fonctionnelle Position indéterminée

Position non fonctionnelle Autres positions

Commune Site

N° Sépulture Pillée Perturbée Type de tombe (nombre d'individus)

Architecture funéraire Enclos

Diagnose sexuelle Sexe/genre Âge

Tombe datée Datation retenue Phase

Datation C14 Datation mobilier

Datation stratigraphique

Garniture simple Garniture double Garniture triple Appliques Garniture multiple

Ceinture portée Position fonctionnelle Déposée en position fonctionnelle Position indéterminée

Position non fonctionnelle Autres positions

Commune Site

N° Sépulture Pillée Perturbée Type de tombe (nombre d'individus)

Architecture funéraire Enclos

Diagnose sexuelle Sexe/genre Âge

Tombe datée Datation retenue Phase

Datation C14 Datation mobilier

Datation stratigraphique

Garniture simple Garniture double Garniture triple Appliques Garniture multiple

Ceinture portée Position fonctionnelle Déposée en position fonctionnelle Position indéterminée

Position non fonctionnelle Autres positions

Commune Site

N° Sépulture Pillée Perturbée Type de tombe (nombre d'individus)

Architecture funéraire Enclos

Diagnose sexuelle Sexe/genre Âge

Tombe datée Datation retenue Phase

Datation C14 Datation mobilier

Datation stratigraphique

Garniture simple Garniture double Garniture triple Appliques Garniture multiple

Ceinture portée Position fonctionnelle Déposée en position fonctionnelle Position indéterminée

Position non fonctionnelle Autres positions

Commune Site

N° Sépulture Pillée Perturbée Type de tombe (nombre d'individus)

Architecture funéraire Enclos

Diagnose sexuelle Sexe/genre Âge

Tombe datée Datation retenue Phase

Datation C14 Datation mobilier

Datation stratigraphique

Garniture simple Garniture double Garniture triple Appliques Garniture multiple

Ceinture portée Position fonctionnelle Déposée en position fonctionnelle Position indéterminée

Position non fonctionnelle Autres positions

Commune Site

N° Sépulture Pillée Perturbée Type de tombe (nombre d'individus)

Architecture funéraire Enclos

Diagnose sexuelle Sexe/genre Âge

Tombe datée Datation retenue Phase

Datation C14 Datation mobilier

Datation stratigraphique

Garniture simple Garniture double Garniture triple Appliques Garniture multiple

Ceinture portée Position fonctionnelle Déposée en position fonctionnelle Position indéterminée

Position non fonctionnelle Autres positions

Commune Site

N° Sépulture Pillée Perturbée Type de tombe (nombre d'individus)

Architecture funéraire Enclos

Diagnose sexuelle Sexe/genre Âge

Tombe datée Datation retenue Phase

Datation C14 Datation mobilier

Datation stratigraphique

Garniture simple Garniture double Garniture triple Appliques Garniture multiple

Ceinture portée Position fonctionnelle Déposée en position fonctionnelle Position indéterminée

Position non fonctionnelle Autres positions

Commune Site

N° Sépulture Pillée Perturbée Type de tombe (nombre d'individus)

Architecture funéraire Enclos

Diagnose sexuelle Sexe/genre Âge

Tombe datée Datation retenue Phase

Datation C14 Datation mobilier

Datation stratigraphique

Garniture simple Garniture double Garniture triple Appliques Garniture multiple

Ceinture portée Position fonctionnelle Déposée en position fonctionnelle Position indéterminée

Position non fonctionnelle Autres positions

Commune Site

N° Sépulture Pillée Perturbée Type de tombe (nombre d'individus)

Architecture funéraire Enclos

Diagnose sexuelle Sexe/genre Âge

Tombe datée Datation retenue Phase

Datation C14 Datation mobilier

Datation stratigraphique

Garniture simple Garniture double Garniture triple Appliques Garniture multiple

Ceinture portée Position fonctionnelle Déposée en position fonctionnelle Position indéterminée

Position non fonctionnelle Autres positions

Commune Site

N° Sépulture Pillée Perturbée Type de tombe (nombre d'individus)

Architecture funéraire Enclos

Diagnose sexuelle Sexe/genre Âge

Tombe datée Datation retenue Phase

Datation C14 Datation mobilier

Datation stratigraphique

Garniture simple Garniture double Garniture triple Appliques Garniture multiple

Ceinture portée Position fonctionnelle Déposée en position fonctionnelle Position indéterminée

Position non fonctionnelle Autres positions

Commune Site

N° Sépulture Pillée Perturbée Type de tombe (nombre d'individus)

Architecture funéraire Enclos

Diagnose sexuelle Sexe/genre Âge

Tombe datée Datation retenue Phase

Datation C14 Datation mobilier

Datation stratigraphique

Garniture simple Garniture double Garniture triple Appliques Garniture multiple

Ceinture portée Position fonctionnelle Déposée en position fonctionnelle Position indéterminée

Position non fonctionnelle Autres positions

Commune Site

N° Sépulture Pillée Perturbée Type de tombe (nombre d'individus)

Architecture funéraire Enclos

Diagnose sexuelle Sexe/genre Âge

Tombe datée Datation retenue Phase

Datation C14 Datation mobilier

Datation stratigraphique

Garniture simple Garniture double Garniture triple Appliques Garniture multiple

Ceinture portée Position fonctionnelle Déposée en position fonctionnelle Position indéterminée

Position non fonctionnelle Autres positions

Commune Site

N° Sépulture Pillée Perturbée Type de tombe (nombre d'individus)

Architecture funéraire Enclos

Diagnose sexuelle Sexe/genre Âge

Tombe datée Datation retenue Phase

Datation C14 Datation mobilier

Datation stratigraphique

Garniture simple Garniture double Garniture triple Appliques Garniture multiple

Ceinture portée Position fonctionnelle Déposée en position fonctionnelle Position indéterminée

Position non fonctionnelle Autres positions

Commune Site

N° Sépulture Pillée Perturbée Type de tombe (nombre d'individus)

Architecture funéraire Enclos

Diagnose sexuelle Sexe/genre Âge

Tombe datée Datation retenue Phase

Datation C14 Datation mobilier

Datation stratigraphique

Garniture simple Garniture double Garniture triple Appliques Garniture multiple

Ceinture portée Position fonctionnelle Déposée en position fonctionnelle Position indéterminée

Position non fonctionnelle Autres positions

Commune Site

N° Sépulture Pillée Perturbée Type de tombe (nombre d'individus)

Architecture funéraire Enclos

Diagnose sexuelle Sexe/genre Âge

Tombe datée Datation retenue Phase

Datation C14 Datation mobilier

Datation stratigraphique

Garniture simple Garniture double Garniture triple Appliques Garniture multiple

Ceinture portée Position fonctionnelle Déposée en position fonctionnelle Position indéterminée

Position non fonctionnelle Autres positions

Commune Site

N° Sépulture Pillée Perturbée Type de tombe (nombre d'individus)

Architecture funéraire Enclos

Diagnose sexuelle Sexe/genre Âge

Tombe datée Datation retenue Phase

Datation C14 Datation mobilier

Datation stratigraphique

Garniture simple Garniture double Garniture triple Appliques Garniture multiple

Ceinture portée Position fonctionnelle Déposée en position fonctionnelle Position indéterminée

Position non fonctionnelle Autres positions

Commune Site

N° Sépulture Pillée Perturbée Type de tombe (nombre d'individus)

Architecture funéraire Enclos

Diagnose sexuelle Sexe/genre Âge

Tombe datée Datation retenue Phase

Datation C14 Datation mobilier

Datation stratigraphique

Garniture simple Garniture double Garniture triple Appliques Garniture multiple

Ceinture portée Position fonctionnelle Déposée en position fonctionnelle Position indéterminée

Position non fonctionnelle Autres positions

Commune Site

N° Sépulture Pillée Perturbée Type de tombe (nombre d'individus)

Architecture funéraire Enclos

Diagnose sexuelle Sexe/genre Âge

Tombe datée Datation retenue Phase

Datation C14 Datation mobilier

Datation stratigraphique

Garniture simple Garniture double Garniture triple Appliques Garniture multiple

Ceinture portée Position fonctionnelle Déposée en position fonctionnelle Position indéterminée

Position non fonctionnelle Autres positions

Commune Site

N° Sépulture Pillée Perturbée Type de tombe (nombre d'individus)

Architecture funéraire Enclos

Diagnose sexuelle Sexe/genre Âge

Tombe datée Datation retenue Phase

Datation C14 Datation mobilier

Datation stratigraphique

Garniture simple Garniture double Garniture triple Appliques Garniture multiple

Ceinture portée Position fonctionnelle Déposée en position fonctionnelle Position indéterminée

Position non fonctionnelle Autres positions

Commune Site

N° Sépulture Pillée Perturbée Type de tombe (nombre d'individus)

Architecture funéraire Enclos

Diagnose sexuelle Sexe/genre Âge

Tombe datée Datation retenue Phase

Datation C14 Datation mobilier

Datation stratigraphique

Garniture simple Garniture double Garniture triple Appliques Garniture multiple

Ceinture portée Position fonctionnelle Déposée en position fonctionnelle Position indéterminée

Position non fonctionnelle Autres positions

Commune Site

N° Sépulture Pillée Perturbée Type de tombe (nombre d'individus)

Architecture funéraire Enclos

Diagnose sexuelle Sexe/genre Âge

Tombe datée Datation retenue Phase

Datation C14 Datation mobilier

Datation stratigraphique

Garniture simple Garniture double Garniture triple Appliques Garniture multiple

Ceinture portée Position fonctionnelle Déposée en position fonctionnelle Position indéterminée

Position non fonctionnelle Autres positions

Commune Site

N° Sépulture Pillée Perturbée Type de tombe (nombre d'individus)

Architecture funéraire Enclos

Diagnose sexuelle Sexe/genre Âge

Tombe datée Datation retenue Phase

Datation C14 Datation mobilier

Datation stratigraphique

Garniture simple Garniture double Garniture triple Appliques Garniture multiple

Ceinture portée Position fonctionnelle Déposée en position fonctionnelle Position indéterminée

Position non fonctionnelle Autres positions

Commune Site

N° Sépulture Pillée Perturbée Type de tombe (nombre d'individus)

Architecture funéraire Enclos

Diagnose sexuelle Sexe/genre Âge

Tombe datée Datation retenue Phase

Datation C14 Datation mobilier

Datation stratigraphique

Garniture simple Garniture double Garniture triple Appliques Garniture multiple

Ceinture portée Position fonctionnelle Déposée en position fonctionnelle Position indéterminée

Position non fonctionnelle Autres positions

Commune Site

N° Sépulture Pillée Perturbée Type de tombe (nombre d'individus)

Architecture funéraire Enclos

Diagnose sexuelle Sexe/genre Âge

Tombe datée Datation retenue Phase

Datation C14 Datation mobilier

Datation stratigraphique

Garniture simple Garniture double Garniture triple Appliques Garniture multiple

Ceinture portée Position fonctionnelle Déposée en position fonctionnelle Position indéterminée

Position non fonctionnelle Autres positions

Commune Site

N° Sépulture Pillée Perturbée Type de tombe (nombre d'individus)

Architecture funéraire Enclos

Diagnose sexuelle Sexe/genre Âge

Tombe datée Datation retenue Phase

Datation C14 Datation mobilier

Datation stratigraphique

Garniture simple Garniture double Garniture triple Appliques Garniture multiple

Ceinture portée Position fonctionnelle Déposée en position fonctionnelle Position indéterminée

Position non fonctionnelle Autres positions

Commune Site

N° Sépulture Pillée Perturbée Type de tombe (nombre d'individus)

Architecture funéraire Enclos

Diagnose sexuelle Sexe/genre Âge

Tombe datée Datation retenue Phase

Datation C14 Datation mobilier

Datation stratigraphique

Garniture simple Garniture double Garniture triple Appliques Garniture multiple

Ceinture portée Position fonctionnelle Déposée en position fonctionnelle Position indéterminée

Position non fonctionnelle Autres positions

Commune Site

N° Sépulture Pillée Perturbée Type de tombe (nombre d'individus)

Architecture funéraire Enclos

Diagnose sexuelle Sexe/genre Âge

Tombe datée Datation retenue Phase

Datation C14 Datation mobilier

Datation stratigraphique

Garniture simple Garniture double Garniture triple Appliques Garniture multiple

Ceinture portée Position fonctionnelle Déposée en position fonctionnelle Position indéterminée

Position non fonctionnelle Autres positions

Commune Site

N° Sépulture Pillée Perturbée Type de tombe (nombre d'individus)

Architecture funéraire Enclos

Diagnose sexuelle Sexe/genre Âge

Tombe datée Datation retenue Phase

Datation C14 Datation mobilier

Datation stratigraphique

Garniture simple Garniture double Garniture triple Appliques Garniture multiple

Ceinture portée Position fonctionnelle Déposée en position fonctionnelle Position indéterminée

Position non fonctionnelle Autres positions

Commune Site

N° Sépulture Pillée Perturbée Type de tombe (nombre d'individus)

Architecture funéraire Enclos

Diagnose sexuelle Sexe/genre Âge

Tombe datée Datation retenue Phase

Datation C14 Datation mobilier

Datation stratigraphique

Garniture simple Garniture double Garniture triple Appliques Garniture multiple

Ceinture portée Position fonctionnelle Déposée en position fonctionnelle Position indéterminée

Position non fonctionnelle Autres positions

Commune Site

N° Sépulture Pillée Perturbée Type de tombe (nombre d'individus)

Architecture funéraire Enclos

Diagnose sexuelle Sexe/genre Âge

Tombe datée Datation retenue Phase

Datation C14 Datation mobilier

Datation stratigraphique

Garniture simple Garniture double Garniture triple Appliques Garniture multiple

Ceinture portée Position fonctionnelle Déposée en position fonctionnelle Position indéterminée

Position non fonctionnelle Autres positions

Commune Site

N° Sépulture Pillée Perturbée Type de tombe (nombre d'individus)

Architecture funéraire Enclos

Diagnose sexuelle Sexe/genre Âge

Tombe datée Datation retenue Phase

Datation C14 Datation mobilier

Datation stratigraphique

Garniture simple Garniture double Garniture triple Appliques Garniture multiple

Ceinture portée Position fonctionnelle Déposée en position fonctionnelle Position indéterminée

Position non fonctionnelle Autres positions

Commune Site

N° Sépulture Pillée Perturbée Type de tombe (nombre d'individus)

Architecture funéraire Enclos

Diagnose sexuelle Sexe/genre Âge

Tombe datée Datation retenue Phase

Datation C14 Datation mobilier

Datation stratigraphique

Garniture simple Garniture double Garniture triple Appliques Garniture multiple

Ceinture portée Position fonctionnelle Déposée en position fonctionnelle Position indéterminée

Position non fonctionnelle Autres positions

Commune Site

N° Sépulture Pillée Perturbée Type de tombe (nombre d'individus)

Architecture funéraire Enclos

Diagnose sexuelle Sexe/genre Âge

Tombe datée Datation retenue Phase

Datation C14 Datation mobilier

Datation stratigraphique

Garniture simple Garniture double Garniture triple Appliques Garniture multiple

Ceinture portée Position fonctionnelle Déposée en position fonctionnelle Position indéterminée

Position non fonctionnelle Autres positions

Commune Site

N° Sépulture Pillée Perturbée Type de tombe (nombre d'individus)

Architecture funéraire Enclos

Diagnose sexuelle Sexe/genre Âge

Tombe datée Datation retenue Phase

Datation C14 Datation mobilier

Datation stratigraphique

Garniture simple Garniture double Garniture triple Appliques Garniture multiple

Ceinture portée Position fonctionnelle Déposée en position fonctionnelle Position indéterminée

Position non fonctionnelle Autres positions

Commune Site

N° Sépulture Pillée Perturbée Type de tombe (nombre d'individus)

Architecture funéraire Enclos

Diagnose sexuelle Sexe/genre Âge

Tombe datée Datation retenue Phase

Datation C14 Datation mobilier

Datation stratigraphique

Garniture simple Garniture double Garniture triple Appliques Garniture multiple

Ceinture portée Position fonctionnelle Déposée en position fonctionnelle Position indéterminée

Position non fonctionnelle Autres positions

Commune Site

N° Sépulture Pillée Perturbée Type de tombe (nombre d'individus)

Architecture funéraire Enclos

Diagnose sexuelle Sexe/genre Âge

Tombe datée Datation retenue Phase

Datation C14 Datation mobilier

Datation stratigraphique

Garniture simple Garniture double Garniture triple Appliques Garniture multiple

Ceinture portée Position fonctionnelle Déposée en position fonctionnelle Position indéterminée

Position non fonctionnelle Autres positions

Commune Site

N° Sépulture Pillée Perturbée Type de tombe (nombre d'individus)

Architecture funéraire Enclos

Diagnose sexuelle Sexe/genre Âge

Tombe datée Datation retenue Phase

Datation C14 Datation mobilier

Datation stratigraphique

Garniture simple Garniture double Garniture triple Appliques Garniture multiple

Ceinture portée Position fonctionnelle Déposée en position fonctionnelle Position indéterminée

Position non fonctionnelle Autres positions

Commune Site

N° Sépulture Pillée Perturbée Type de tombe (nombre d'individus)

Architecture funéraire Enclos

Diagnose sexuelle Sexe/genre Âge

Tombe datée Datation retenue Phase

Datation C14 Datation mobilier

Datation stratigraphique

Garniture simple Garniture double Garniture triple Appliques Garniture multiple

Ceinture portée Position fonctionnelle Déposée en position fonctionnelle Position indéterminée

Position non fonctionnelle Autres positions

Commune Site

N° Sépulture Pillée Perturbée Type de tombe (nombre d'individus)

Architecture funéraire Enclos

Diagnose sexuelle Sexe/genre Âge

Tombe datée Datation retenue Phase

Datation C14 Datation mobilier

Datation stratigraphique

Garniture simple Garniture double Garniture triple Appliques Garniture multiple

Ceinture portée Position fonctionnelle Déposée en position fonctionnelle Position indéterminée

Position non fonctionnelle Autres positions

Commune Site

N° Sépulture Pillée Perturbée Type de tombe (nombre d'individus)

Architecture funéraire Enclos

Diagnose sexuelle Sexe/genre Âge

Tombe datée Datation retenue Phase

Datation C14 Datation mobilier

Datation stratigraphique

Garniture simple Garniture double Garniture triple Appliques Garniture multiple

Ceinture portée Position fonctionnelle Déposée en position fonctionnelle Position indéterminée

Position non fonctionnelle Autres positions

Commune Site

N° Sépulture Pillée Perturbée Type de tombe (nombre d'individus)

Architecture funéraire Enclos

Diagnose sexuelle Sexe/genre Âge

Tombe datée Datation retenue Phase

Datation C14 Datation mobilier

Datation stratigraphique

Garniture simple Garniture double Garniture triple Appliques Garniture multiple

Ceinture portée Position fonctionnelle Déposée en position fonctionnelle Position indéterminée

Position non fonctionnelle Autres positions

Commune Site

N° Sépulture Pillée Perturbée Type de tombe (nombre d'individus)

Architecture funéraire Enclos

Diagnose sexuelle Sexe/genre Âge

Tombe datée Datation retenue Phase

Datation C14 Datation mobilier

Datation stratigraphique

Garniture simple Garniture double Garniture triple Appliques Garniture multiple

Ceinture portée Position fonctionnelle Déposée en position fonctionnelle Position indéterminée

Position non fonctionnelle Autres positions

Commune Site

N° Sépulture Pillée Perturbée Type de tombe (nombre d'individus)

Architecture funéraire Enclos

Diagnose sexuelle Sexe/genre Âge

Tombe datée Datation retenue Phase

Datation C14 Datation mobilier

Datation stratigraphique

Garniture simple Garniture double Garniture triple Appliques Garniture multiple

Ceinture portée Position fonctionnelle Déposée en position fonctionnelle Position indéterminée

Position non fonctionnelle Autres positions

Commune Site

N° Sépulture Pillée Perturbée Type de tombe (nombre d'individus)

Architecture funéraire Enclos

Diagnose sexuelle Sexe/genre Âge

Tombe datée Datation retenue Phase

Datation C14 Datation mobilier

Datation stratigraphique

Garniture simple Garniture double Garniture triple Appliques Garniture multiple

Ceinture portée Position fonctionnelle Déposée en position fonctionnelle Position indéterminée

Position non fonctionnelle Autres positions

Commune Site

N° Sépulture Pillée Perturbée Type de tombe (nombre d'individus)

Architecture funéraire Enclos

Diagnose sexuelle Sexe/genre Âge

Tombe datée Datation retenue Phase

Datation C14 Datation mobilier

Datation stratigraphique

Garniture simple Garniture double Garniture triple Appliques Garniture multiple

Ceinture portée Position fonctionnelle Déposée en position fonctionnelle Position indéterminée

Position non fonctionnelle Autres positions

Commune Site

N° Sépulture Pillée Perturbée Type de tombe (nombre d'individus)

Architecture funéraire Enclos

Diagnose sexuelle Sexe/genre Âge

Tombe datée Datation retenue Phase

Datation C14 Datation mobilier

Datation stratigraphique

Garniture simple Garniture double Garniture triple Appliques Garniture multiple

Ceinture portée Position fonctionnelle Déposée en position fonctionnelle Position indéterminée

Position non fonctionnelle Autres positions

Commune Site

N° Sépulture Pillée Perturbée Type de tombe (nombre d'individus)

Architecture funéraire Enclos

Diagnose sexuelle Sexe/genre Âge

Tombe datée Datation retenue Phase

Datation C14 Datation mobilier

Datation stratigraphique

Garniture simple Garniture double Garniture triple Appliques Garniture multiple

Ceinture portée Position fonctionnelle Déposée en position fonctionnelle Position indéterminée

Position non fonctionnelle Autres positions

Commune Site

N° Sépulture Pillée Perturbée Type de tombe (nombre d'individus)

Architecture funéraire Enclos

Diagnose sexuelle Sexe/genre Âge

Tombe datée Datation retenue Phase

Datation C14 Datation mobilier

Datation stratigraphique

Garniture simple Garniture double Garniture triple Appliques Garniture multiple

Ceinture portée Position fonctionnelle Déposée en position fonctionnelle Position indéterminée

Position non fonctionnelle Autres positions

Commune Site

N° Sépulture Pillée Perturbée Type de tombe (nombre d'individus)

Architecture funéraire Enclos

Diagnose sexuelle Sexe/genre Âge

Tombe datée Datation retenue Phase

Datation C14 Datation mobilier

Datation stratigraphique

Garniture simple Garniture double Garniture triple Appliques Garniture multiple

Ceinture portée Position fonctionnelle Déposée en position fonctionnelle Position indéterminée

Position non fonctionnelle Autres positions

Commune Site

N° Sépulture Pillée Perturbée Type de tombe (nombre d'individus)

Architecture funéraire Enclos

Diagnose sexuelle Sexe/genre Âge

Tombe datée Datation retenue Phase

Datation C14 Datation mobilier

Datation stratigraphique

Garniture simple Garniture double Garniture triple Appliques Garniture multiple

Ceinture portée Position fonctionnelle Déposée en position fonctionnelle Position indéterminée

Position non fonctionnelle Autres positions

Commune Site

N° Sépulture Pillée Perturbée Type de tombe (nombre d'individus)

Architecture funéraire Enclos

Diagnose sexuelle Sexe/genre Âge

Tombe datée Datation retenue Phase

Datation C14 Datation mobilier

Datation stratigraphique

Garniture simple Garniture double Garniture triple Appliques Garniture multiple

Ceinture portée Position fonctionnelle Déposée en position fonctionnelle Position indéterminée

Position non fonctionnelle Autres positions

Commune Site

N° Sépulture Pillée Perturbée Type de tombe (nombre d'individus)

Architecture funéraire Enclos

Diagnose sexuelle Sexe/genre Âge

Tombe datée Datation retenue Phase

Datation C14 Datation mobilier

Datation stratigraphique

Garniture simple Garniture double Garniture triple Appliques Garniture multiple

Ceinture portée Position fonctionnelle Déposée en position fonctionnelle Position indéterminée

Position non fonctionnelle Autres positions

Commune Site

N° Sépulture Pillée Perturbée Type de tombe (nombre d'individus)

Architecture funéraire Enclos

Diagnose sexuelle Sexe/genre Âge

Tombe datée Datation retenue Phase

Datation C14 Datation mobilier

Datation stratigraphique

Garniture simple Garniture double Garniture triple Appliques Garniture multiple

Ceinture portée Position fonctionnelle Déposée en position fonctionnelle Position indéterminée

Position non fonctionnelle Autres positions

Commune Site

N° Sépulture Pillée Perturbée Type de tombe (nombre d'individus)

Architecture funéraire Enclos

Diagnose sexuelle Sexe/genre Âge

Tombe datée Datation retenue Phase

Datation C14 Datation mobilier

Datation stratigraphique

Garniture simple Garniture double Garniture triple Appliques Garniture multiple

Ceinture portée Position fonctionnelle Déposée en position fonctionnelle Position indéterminée

Position non fonctionnelle Autres positions

Commune Site

N° Sépulture Pillée Perturbée Type de tombe (nombre d'individus)

Architecture funéraire Enclos

Diagnose sexuelle Sexe/genre Âge

Tombe datée Datation retenue Phase

Datation C14 Datation mobilier

Datation stratigraphique

Garniture simple Garniture double Garniture triple Appliques Garniture multiple

Ceinture portée Position fonctionnelle Déposée en position fonctionnelle Position indéterminée

Position non fonctionnelle Autres positions

Commune Site

N° Sépulture Pillée Perturbée Type de tombe (nombre d'individus)

Architecture funéraire Enclos

Diagnose sexuelle Sexe/genre Âge

Tombe datée Datation retenue Phase

Datation C14 Datation mobilier

Datation stratigraphique

Garniture simple Garniture double Garniture triple Appliques Garniture multiple

Ceinture portée Position fonctionnelle Déposée en position fonctionnelle Position indéterminée

Position non fonctionnelle Autres positions

Commune Site

N° Sépulture Pillée Perturbée Type de tombe (nombre d'individus)

Architecture funéraire Enclos

Diagnose sexuelle Sexe/genre Âge

Tombe datée Datation retenue Phase

Datation C14 Datation mobilier

Datation stratigraphique

Garniture simple Garniture double Garniture triple Appliques Garniture multiple

Ceinture portée Position fonctionnelle Déposée en position fonctionnelle Position indéterminée

Position non fonctionnelle Autres positions

Commune Site

N° Sépulture Pillée Perturbée Type de tombe (nombre d'individus)

Architecture funéraire Enclos

Diagnose sexuelle Sexe/genre Âge

Tombe datée Datation retenue Phase

Datation C14 Datation mobilier

Datation stratigraphique

Garniture simple Garniture double Garniture triple Appliques Garniture multiple

Ceinture portée Position fonctionnelle Déposée en position fonctionnelle Position indéterminée

Position non fonctionnelle Autres positions

Commune Site

N° Sépulture Pillée Perturbée Type de tombe (nombre d'individus)

Architecture funéraire Enclos

Diagnose sexuelle Sexe/genre Âge

Tombe datée Datation retenue Phase

Datation C14 Datation mobilier

Datation stratigraphique

Garniture simple Garniture double Garniture triple Appliques Garniture multiple

Ceinture portée Position fonctionnelle Déposée en position fonctionnelle Position indéterminée

Position non fonctionnelle Autres positions

Commune Site

N° Sépulture Pillée Perturbée Type de tombe (nombre d'individus)

Architecture funéraire Enclos

Diagnose sexuelle Sexe/genre Âge

Tombe datée Datation retenue Phase

Datation C14 Datation mobilier

Datation stratigraphique

Garniture simple Garniture double Garniture triple Appliques Garniture multiple

Ceinture portée Position fonctionnelle Déposée en position fonctionnelle Position indéterminée

Position non fonctionnelle Autres positions

Commune Site

N° Sépulture Pillée Perturbée Type de tombe (nombre d'individus)

Architecture funéraire Enclos

Diagnose sexuelle Sexe/genre Âge

Tombe datée Datation retenue Phase

Datation C14 Datation mobilier

Datation stratigraphique

Garniture simple Garniture double Garniture triple Appliques Garniture multiple

Ceinture portée Position fonctionnelle Déposée en position fonctionnelle Position indéterminée

Position non fonctionnelle Autres positions

Commune Site

N° Sépulture Pillée Perturbée Type de tombe (nombre d'individus)

Architecture funéraire Enclos

Diagnose sexuelle Sexe/genre Âge

Tombe datée Datation retenue Phase

Datation C14 Datation mobilier

Datation stratigraphique

Garniture simple Garniture double Garniture triple Appliques Garniture multiple

Ceinture portée Position fonctionnelle Déposée en position fonctionnelle Position indéterminée

Position non fonctionnelle Autres positions

Commune Site

N° Sépulture Pillée Perturbée Type de tombe (nombre d'individus)

Architecture funéraire Enclos

Diagnose sexuelle Sexe/genre Âge

Tombe datée Datation retenue Phase

Datation C14 Datation mobilier

Datation stratigraphique

Garniture simple Garniture double Garniture triple Appliques Garniture multiple

Ceinture portée Position fonctionnelle Déposée en position fonctionnelle Position indéterminée

Position non fonctionnelle Autres positions

Commune Site

N° Sépulture Pillée Perturbée Type de tombe (nombre d'individus)

Architecture funéraire Enclos

Diagnose sexuelle Sexe/genre Âge

Tombe datée Datation retenue Phase

Datation C14 Datation mobilier

Datation stratigraphique

Garniture simple Garniture double Garniture triple Appliques Garniture multiple

Ceinture portée Position fonctionnelle Déposée en position fonctionnelle Position indéterminée

Position non fonctionnelle Autres positions

Commune Site

N° Sépulture Pillée Perturbée Type de tombe (nombre d'individus)

Architecture funéraire Enclos

Diagnose sexuelle Sexe/genre Âge

Tombe datée Datation retenue Phase

Datation C14 Datation mobilier

Datation stratigraphique

Garniture simple Garniture double Garniture triple Appliques Garniture multiple

Ceinture portée Position fonctionnelle Déposée en position fonctionnelle Position indéterminée

Position non fonctionnelle Autres positions

Commune Site

N° Sépulture Pillée Perturbée Type de tombe (nombre d'individus)

Architecture funéraire Enclos

Diagnose sexuelle Sexe/genre Âge

Tombe datée Datation retenue Phase

Datation C14 Datation mobilier

Datation stratigraphique

Garniture simple Garniture double Garniture triple Appliques Garniture multiple

Ceinture portée Position fonctionnelle Déposée en position fonctionnelle Position indéterminée

Position non fonctionnelle Autres positions

Commune Site

N° Sépulture Pillée Perturbée Type de tombe (nombre d'individus)

Architecture funéraire Enclos

Diagnose sexuelle Sexe/genre Âge

Tombe datée Datation retenue Phase

Datation C14 Datation mobilier

Datation stratigraphique

Garniture simple Garniture double Garniture triple Appliques Garniture multiple

Ceinture portée Position fonctionnelle Déposée en position fonctionnelle Position indéterminée

Position non fonctionnelle Autres positions

Commune Site

N° Sépulture Pillée Perturbée Type de tombe (nombre d'individus)

Architecture funéraire Enclos

Diagnose sexuelle Sexe/genre Âge

Tombe datée Datation retenue Phase

Datation C14 Datation mobilier

Datation stratigraphique

Garniture simple Garniture double Garniture triple Appliques Garniture multiple

Ceinture portée Position fonctionnelle Déposée en position fonctionnelle Position indéterminée

Position non fonctionnelle Autres positions

Commune Site

N° Sépulture Pillée Perturbée Type de tombe (nombre d'individus)

Architecture funéraire Enclos

Diagnose sexuelle Sexe/genre Âge

Tombe datée Datation retenue Phase

Datation C14 Datation mobilier

Datation stratigraphique

Garniture simple Garniture double Garniture triple Appliques Garniture multiple

Ceinture portée Position fonctionnelle Déposée en position fonctionnelle Position indéterminée

Position non fonctionnelle Autres positions

Commune Site

N° Sépulture Pillée Perturbée Type de tombe (nombre d'individus)

Architecture funéraire Enclos

Diagnose sexuelle Sexe/genre Âge

Tombe datée Datation retenue Phase

Datation C14 Datation mobilier

Datation stratigraphique

Garniture simple Garniture double Garniture triple Appliques Garniture multiple

Ceinture portée Position fonctionnelle Déposée en position fonctionnelle Position indéterminée

Position non fonctionnelle Autres positions

Commune Site

N° Sépulture Pillée Perturbée Type de tombe (nombre d'individus)

Architecture funéraire Enclos

Diagnose sexuelle Sexe/genre Âge

Tombe datée Datation retenue Phase

Datation C14 Datation mobilier

Datation stratigraphique

Garniture simple Garniture double Garniture triple Appliques Garniture multiple

Ceinture portée Position fonctionnelle Déposée en position fonctionnelle Position indéterminée

Position non fonctionnelle Autres positions

Commune Site

N° Sépulture Pillée Perturbée Type de tombe (nombre d'individus)

Architecture funéraire Enclos

Diagnose sexuelle Sexe/genre Âge

Tombe datée Datation retenue Phase

Datation C14 Datation mobilier

Datation stratigraphique

Garniture simple Garniture double Garniture triple Appliques Garniture multiple

Ceinture portée Position fonctionnelle Déposée en position fonctionnelle Position indéterminée

Position non fonctionnelle Autres positions

Commune Site

N° Sépulture Pillée Perturbée Type de tombe (nombre d'individus)

Architecture funéraire Enclos

Diagnose sexuelle Sexe/genre Âge

Tombe datée Datation retenue Phase

Datation C14 Datation mobilier

Datation stratigraphique

Garniture simple Garniture double Garniture triple Appliques Garniture multiple

Ceinture portée Position fonctionnelle Déposée en position fonctionnelle Position indéterminée

Position non fonctionnelle Autres positions

Commune Site

N° Sépulture Pillée Perturbée Type de tombe (nombre d'individus)

Architecture funéraire Enclos

Diagnose sexuelle Sexe/genre Âge

Tombe datée Datation retenue Phase

Datation C14 Datation mobilier

Datation stratigraphique

Garniture simple Garniture double Garniture triple Appliques Garniture multiple

Ceinture portée Position fonctionnelle Déposée en position fonctionnelle Position indéterminée

Position non fonctionnelle Autres positions

Commune Site

N° Sépulture Pillée Perturbée Type de tombe (nombre d'individus)

Architecture funéraire Enclos

Diagnose sexuelle Sexe/genre Âge

Tombe datée Datation retenue Phase

Datation C14 Datation mobilier

Datation stratigraphique

Garniture simple Garniture double Garniture triple Appliques Garniture multiple

Ceinture portée Position fonctionnelle Déposée en position fonctionnelle Position indéterminée

Position non fonctionnelle Autres positions

Commune Site

N° Sépulture Pillée Perturbée Type de tombe (nombre d'individus)

Architecture funéraire Enclos

Diagnose sexuelle Sexe/genre Âge

Tombe datée Datation retenue Phase

Datation C14 Datation mobilier

Datation stratigraphique

Garniture simple Garniture double Garniture triple Appliques Garniture multiple

Ceinture portée Position fonctionnelle Déposée en position fonctionnelle Position indéterminée

Position non fonctionnelle Autres positions

Commune Site

N° Sépulture Pillée Perturbée Type de tombe (nombre d'individus)

Architecture funéraire Enclos

Diagnose sexuelle Sexe/genre Âge

Tombe datée Datation retenue Phase

Datation C14 Datation mobilier

Datation stratigraphique

Garniture simple Garniture double Garniture triple Appliques Garniture multiple

Ceinture portée Position fonctionnelle Déposée en position fonctionnelle Position indéterminée

Position non fonctionnelle Autres positions

Commune Site

N° Sépulture Pillée Perturbée Type de tombe (nombre d'individus)

Architecture funéraire Enclos

Diagnose sexuelle Sexe/genre Âge

Tombe datée Datation retenue Phase

Datation C14 Datation mobilier

Datation stratigraphique

Garniture simple Garniture double Garniture triple Appliques Garniture multiple

Ceinture portée Position fonctionnelle Déposée en position fonctionnelle Position indéterminée

Position non fonctionnelle Autres positions

Commune Site

N° Sépulture Pillée Perturbée Type de tombe (nombre d'individus)

Architecture funéraire Enclos

Diagnose sexuelle Sexe/genre Âge

Tombe datée Datation retenue Phase

Datation C14 Datation mobilier

Datation stratigraphique

Garniture simple Garniture double Garniture triple Appliques Garniture multiple

Ceinture portée Position fonctionnelle Déposée en position fonctionnelle Position indéterminée

Position non fonctionnelle Autres positions

Commune Site

N° Sépulture Pillée Perturbée Type de tombe (nombre d'individus)

Architecture funéraire Enclos

Diagnose sexuelle Sexe/genre Âge

Tombe datée Datation retenue Phase

Datation C14 Datation mobilier

Datation stratigraphique

Garniture simple Garniture double Garniture triple Appliques Garniture multiple

Ceinture portée Position fonctionnelle Déposée en position fonctionnelle Position indéterminée

Position non fonctionnelle Autres positions

Commune Site

N° Sépulture Pillée Perturbée Type de tombe (nombre d'individus)

Architecture funéraire Enclos

Diagnose sexuelle Sexe/genre Âge

Tombe datée Datation retenue Phase

Datation C14 Datation mobilier

Datation stratigraphique

Garniture simple Garniture double Garniture triple Appliques Garniture multiple

Ceinture portée Position fonctionnelle Déposée en position fonctionnelle Position indéterminée

Position non fonctionnelle Autres positions

Commune Site

N° Sépulture Pillée Perturbée Type de tombe (nombre d'individus)

Architecture funéraire Enclos

Diagnose sexuelle Sexe/genre Âge

Tombe datée Datation retenue Phase

Datation C14 Datation mobilier

Datation stratigraphique

Garniture simple Garniture double Garniture triple Appliques Garniture multiple

Ceinture portée Position fonctionnelle Déposée en position fonctionnelle Position indéterminée

Position non fonctionnelle Autres positions

Commune Site

N° Sépulture Pillée Perturbée Type de tombe (nombre d'individus)

Architecture funéraire Enclos

Diagnose sexuelle Sexe/genre Âge

Tombe datée Datation retenue Phase

Datation C14 Datation mobilier

Datation stratigraphique

Garniture simple Garniture double Garniture triple Appliques Garniture multiple

Ceinture portée Position fonctionnelle Déposée en position fonctionnelle Position indéterminée

Position non fonctionnelle Autres positions

Commune Site

N° Sépulture Pillée Perturbée Type de tombe (nombre d'individus)

Architecture funéraire Enclos

Diagnose sexuelle Sexe/genre Âge

Tombe datée Datation retenue Phase

Datation C14 Datation mobilier

Datation stratigraphique

Garniture simple Garniture double Garniture triple Appliques Garniture multiple

Ceinture portée Position fonctionnelle Déposée en position fonctionnelle Position indéterminée

Position non fonctionnelle Autres positions

Commune Site

N° Sépulture Pillée Perturbée Type de tombe (nombre d'individus)

Architecture funéraire Enclos

Diagnose sexuelle Sexe/genre Âge

Tombe datée Datation retenue Phase

Datation C14 Datation mobilier

Datation stratigraphique

Garniture simple Garniture double Garniture triple Appliques Garniture multiple

Ceinture portée Position fonctionnelle Déposée en position fonctionnelle Position indéterminée

Position non fonctionnelle Autres positions

Commune Site

N° Sépulture Pillée Perturbée Type de tombe (nombre d'individus)

Architecture funéraire Enclos

Diagnose sexuelle Sexe/genre Âge

Tombe datée Datation retenue Phase

Datation C14 Datation mobilier

Datation stratigraphique

Garniture simple Garniture double Garniture triple Appliques Garniture multiple

Ceinture portée Position fonctionnelle Déposée en position fonctionnelle Position indéterminée

Position non fonctionnelle Autres positions

Commune Site

N° Sépulture Pillée Perturbée Type de tombe (nombre d'individus)

Architecture funéraire Enclos

Diagnose sexuelle Sexe/genre Âge

Tombe datée Datation retenue Phase

Datation C14 Datation mobilier

Datation stratigraphique

Garniture simple Garniture double Garniture triple Appliques Garniture multiple

Ceinture portée Position fonctionnelle Déposée en position fonctionnelle Position indéterminée

Position non fonctionnelle Autres positions

Commune Site

N° Sépulture Pillée Perturbée Type de tombe (nombre d'individus)

Architecture funéraire Enclos

Diagnose sexuelle Sexe/genre Âge

Tombe datée Datation retenue Phase

Datation C14 Datation mobilier

Datation stratigraphique

Garniture simple Garniture double Garniture triple Appliques Garniture multiple

Ceinture portée Position fonctionnelle Déposée en position fonctionnelle Position indéterminée

Position non fonctionnelle Autres positions

Commune Site

N° Sépulture Pillée Perturbée Type de tombe (nombre d'individus)

Architecture funéraire Enclos

Diagnose sexuelle Sexe/genre Âge

Tombe datée Datation retenue Phase

Datation C14 Datation mobilier

Datation stratigraphique

Garniture simple Garniture double Garniture triple Appliques Garniture multiple

Ceinture portée Position fonctionnelle Déposée en position fonctionnelle Position indéterminée

Position non fonctionnelle Autres positions

Commune Site

N° Sépulture Pillée Perturbée Type de tombe (nombre d'individus)

Architecture funéraire Enclos

Diagnose sexuelle Sexe/genre Âge

Tombe datée Datation retenue Phase

Datation C14 Datation mobilier

Datation stratigraphique

Garniture simple Garniture double Garniture triple Appliques Garniture multiple

Ceinture portée Position fonctionnelle Déposée en position fonctionnelle Position indéterminée

Position non fonctionnelle Autres positions

Commune Site

N° Sépulture Pillée Perturbée Type de tombe (nombre d'individus)

Architecture funéraire Enclos

Diagnose sexuelle Sexe/genre Âge

Tombe datée Datation retenue Phase

Datation C14 Datation mobilier

Datation stratigraphique

Garniture simple Garniture double Garniture triple Appliques Garniture multiple

Ceinture portée Position fonctionnelle Déposée en position fonctionnelle Position indéterminée

Position non fonctionnelle Autres positions

Commune Site

N° Sépulture Pillée Perturbée Type de tombe (nombre d'individus)

Architecture funéraire Enclos

Diagnose sexuelle Sexe/genre Âge

Tombe datée Datation retenue Phase

Datation C14 Datation mobilier

Datation stratigraphique

Garniture simple Garniture double Garniture triple Appliques Garniture multiple

Ceinture portée Position fonctionnelle Déposée en position fonctionnelle Position indéterminée

Position non fonctionnelle Autres positions

Commune Site

N° Sépulture Pillée Perturbée Type de tombe (nombre d'individus)

Architecture funéraire Enclos

Diagnose sexuelle Sexe/genre Âge

Tombe datée Datation retenue Phase

Datation C14 Datation mobilier

Datation stratigraphique

Garniture simple Garniture double Garniture triple Appliques Garniture multiple

Ceinture portée Position fonctionnelle Déposée en position fonctionnelle Position indéterminée

Position non fonctionnelle Autres positions

Commune Site

N° Sépulture Pillée Perturbée Type de tombe (nombre d'individus)

Architecture funéraire Enclos

Diagnose sexuelle Sexe/genre Âge

Tombe datée Datation retenue Phase

Datation C14 Datation mobilier

Datation stratigraphique

Garniture simple Garniture double Garniture triple Appliques Garniture multiple

Ceinture portée Position fonctionnelle Déposée en position fonctionnelle Position indéterminée

Position non fonctionnelle Autres positions

Commune Site

N° Sépulture Pillée Perturbée Type de tombe (nombre d'individus)

Architecture funéraire Enclos

Diagnose sexuelle Sexe/genre Âge

Tombe datée Datation retenue Phase

Datation C14 Datation mobilier

Datation stratigraphique

Garniture simple Garniture double Garniture triple Appliques Garniture multiple

Ceinture portée Position fonctionnelle Déposée en position fonctionnelle Position indéterminée

Position non fonctionnelle Autres positions

Commune Site

N° Sépulture Pillée Perturbée Type de tombe (nombre d'individus)

Architecture funéraire Enclos

Diagnose sexuelle Sexe/genre Âge

Tombe datée Datation retenue Phase

Datation C14 Datation mobilier

Datation stratigraphique

Garniture simple Garniture double Garniture triple Appliques Garniture multiple

Ceinture portée Position fonctionnelle Déposée en position fonctionnelle Position indéterminée

Position non fonctionnelle Autres positions

Commune Site

N° Sépulture Pillée Perturbée Type de tombe (nombre d'individus)

Architecture funéraire Enclos

Diagnose sexuelle Sexe/genre Âge

Tombe datée Datation retenue Phase

Datation C14 Datation mobilier

Datation stratigraphique

Garniture simple Garniture double Garniture triple Appliques Garniture multiple

Ceinture portée Position fonctionnelle Déposée en position fonctionnelle Position indéterminée

Position non fonctionnelle Autres positions

Commune Site

N° Sépulture Pillée Perturbée Type de tombe (nombre d'individus)

Architecture funéraire Enclos

Diagnose sexuelle Sexe/genre Âge

Tombe datée Datation retenue Phase

Datation C14 Datation mobilier

Datation stratigraphique

Garniture simple Garniture double Garniture triple Appliques Garniture multiple

Ceinture portée Position fonctionnelle Déposée en position fonctionnelle Position indéterminée

Position non fonctionnelle Autres positions

Commune Site

N° Sépulture Pillée Perturbée Type de tombe (nombre d'individus)

Architecture funéraire Enclos

Diagnose sexuelle Sexe/genre Âge

Tombe datée Datation retenue Phase

Datation C14 Datation mobilier

Datation stratigraphique

Garniture simple Garniture double Garniture triple Appliques Garniture multiple

Ceinture portée Position fonctionnelle Déposée en position fonctionnelle Position indéterminée

Position non fonctionnelle Autres positions

Commune Site

N° Sépulture Pillée Perturbée Type de tombe (nombre d'individus)

Architecture funéraire Enclos

Diagnose sexuelle Sexe/genre Âge

Tombe datée Datation retenue Phase

Datation C14 Datation mobilier

Datation stratigraphique

Garniture simple Garniture double Garniture triple Appliques Garniture multiple

Ceinture portée Position fonctionnelle Déposée en position fonctionnelle Position indéterminée

Position non fonctionnelle Autres positions

Commune Site

N° Sépulture Pillée Perturbée Type de tombe (nombre d'individus)

Architecture funéraire Enclos

Diagnose sexuelle Sexe/genre Âge

Tombe datée Datation retenue Phase

Datation C14 Datation mobilier

Datation stratigraphique

Garniture simple Garniture double Garniture triple Appliques Garniture multiple

Ceinture portée Position fonctionnelle Déposée en position fonctionnelle Position indéterminée

Position non fonctionnelle Autres positions

Commune Site

N° Sépulture Pillée Perturbée Type de tombe (nombre d'individus)

Architecture funéraire Enclos

Diagnose sexuelle Sexe/genre Âge

Tombe datée Datation retenue Phase

Datation C14 Datation mobilier

Datation stratigraphique

Garniture simple Garniture double Garniture triple Appliques Garniture multiple

Ceinture portée Position fonctionnelle Déposée en position fonctionnelle Position indéterminée

Position non fonctionnelle Autres positions

Commune Site

N° Sépulture Pillée Perturbée Type de tombe (nombre d'individus)

Architecture funéraire Enclos

Diagnose sexuelle Sexe/genre Âge

Tombe datée Datation retenue Phase

Datation C14 Datation mobilier

Datation stratigraphique

Garniture simple Garniture double Garniture triple Appliques Garniture multiple

Ceinture portée Position fonctionnelle Déposée en position fonctionnelle Position indéterminée

Position non fonctionnelle Autres positions

Commune Site

N° Sépulture Pillée Perturbée Type de tombe (nombre d'individus)

Architecture funéraire Enclos

Diagnose sexuelle Sexe/genre Âge

Tombe datée Datation retenue Phase

Datation C14 Datation mobilier

Datation stratigraphique

Garniture simple Garniture double Garniture triple Appliques Garniture multiple

Ceinture portée Position fonctionnelle Déposée en position fonctionnelle Position indéterminée

Position non fonctionnelle Autres positions

Commune Site

N° Sépulture Pillée Perturbée Type de tombe (nombre d'individus)

Architecture funéraire Enclos

Diagnose sexuelle Sexe/genre Âge

Tombe datée Datation retenue Phase

Datation C14 Datation mobilier

Datation stratigraphique

Garniture simple Garniture double Garniture triple Appliques Garniture multiple

Ceinture portée Position fonctionnelle Déposée en position fonctionnelle Position indéterminée

Position non fonctionnelle Autres positions

Commune Site

N° Sépulture Pillée Perturbée Type de tombe (nombre d'individus)

Architecture funéraire Enclos

Diagnose sexuelle Sexe/genre Âge

Tombe datée Datation retenue Phase

Datation C14 Datation mobilier

Datation stratigraphique

Garniture simple Garniture double Garniture triple Appliques Garniture multiple

Ceinture portée Position fonctionnelle Déposée en position fonctionnelle Position indéterminée

Position non fonctionnelle Autres positions

Commune Site

N° Sépulture Pillée Perturbée Type de tombe (nombre d'individus)

Architecture funéraire Enclos

Diagnose sexuelle Sexe/genre Âge

Tombe datée Datation retenue Phase

Datation C14 Datation mobilier

Datation stratigraphique

Garniture simple Garniture double Garniture triple Appliques Garniture multiple

Ceinture portée Position fonctionnelle Déposée en position fonctionnelle Position indéterminée

Position non fonctionnelle Autres positions

Commune Site

N° Sépulture Pillée Perturbée Type de tombe (nombre d'individus)

Architecture funéraire Enclos

Diagnose sexuelle Sexe/genre Âge

Tombe datée Datation retenue Phase

Datation C14 Datation mobilier

Datation stratigraphique

Garniture simple Garniture double Garniture triple Appliques Garniture multiple

Ceinture portée Position fonctionnelle Déposée en position fonctionnelle Position indéterminée

Position non fonctionnelle Autres positions

Commune Site

N° Sépulture Pillée Perturbée Type de tombe (nombre d'individus)

Architecture funéraire Enclos

Diagnose sexuelle Sexe/genre Âge

Tombe datée Datation retenue Phase

Datation C14 Datation mobilier

Datation stratigraphique

Garniture simple Garniture double Garniture triple Appliques Garniture multiple

Ceinture portée Position fonctionnelle Déposée en position fonctionnelle Position indéterminée

Position non fonctionnelle Autres positions

Commune Site

N° Sépulture Pillée Perturbée Type de tombe (nombre d'individus)

Architecture funéraire Enclos

Diagnose sexuelle Sexe/genre Âge

Tombe datée Datation retenue Phase

Datation C14 Datation mobilier

Datation stratigraphique

Garniture simple Garniture double Garniture triple Appliques Garniture multiple

Ceinture portée Position fonctionnelle Déposée en position fonctionnelle Position indéterminée

Position non fonctionnelle Autres positions

Commune Site

N° Sépulture Pillée Perturbée Type de tombe (nombre d'individus)

Architecture funéraire Enclos

Diagnose sexuelle Sexe/genre Âge

Tombe datée Datation retenue Phase

Datation C14 Datation mobilier

Datation stratigraphique

Garniture simple Garniture double Garniture triple Appliques Garniture multiple

Ceinture portée Position fonctionnelle Déposée en position fonctionnelle Position indéterminée

Position non fonctionnelle Autres positions

Commune Site

N° Sépulture Pillée Perturbée Type de tombe (nombre d'individus)

Architecture funéraire Enclos

Diagnose sexuelle Sexe/genre Âge

Tombe datée Datation retenue Phase

Datation C14 Datation mobilier

Datation stratigraphique

Garniture simple Garniture double Garniture triple Appliques Garniture multiple

Ceinture portée Position fonctionnelle Déposée en position fonctionnelle Position indéterminée

Position non fonctionnelle Autres positions

Commune Site

N° Sépulture Pillée Perturbée Type de tombe (nombre d'individus)

Architecture funéraire Enclos

Diagnose sexuelle Sexe/genre Âge

Tombe datée Datation retenue Phase

Datation C14 Datation mobilier

Datation stratigraphique

Garniture simple Garniture double Garniture triple Appliques Garniture multiple

Ceinture portée Position fonctionnelle Déposée en position fonctionnelle Position indéterminée

Position non fonctionnelle Autres positions

Commune Site

N° Sépulture Pillée Perturbée Type de tombe (nombre d'individus)

Architecture funéraire Enclos

Diagnose sexuelle Sexe/genre Âge

Tombe datée Datation retenue Phase

Datation C14 Datation mobilier

Datation stratigraphique

Garniture simple Garniture double Garniture triple Appliques Garniture multiple

Ceinture portée Position fonctionnelle Déposée en position fonctionnelle Position indéterminée

Position non fonctionnelle Autres positions

Commune Site

N° Sépulture Pillée Perturbée Type de tombe (nombre d'individus)

Architecture funéraire Enclos

Diagnose sexuelle Sexe/genre Âge

Tombe datée Datation retenue Phase

Datation C14 Datation mobilier

Datation stratigraphique

Garniture simple Garniture double Garniture triple Appliques Garniture multiple

Ceinture portée Position fonctionnelle Déposée en position fonctionnelle Position indéterminée

Position non fonctionnelle Autres positions

Commune Site

N° Sépulture Pillée Perturbée Type de tombe (nombre d'individus)

Architecture funéraire Enclos

Diagnose sexuelle Sexe/genre Âge

Tombe datée Datation retenue Phase

Datation C14 Datation mobilier

Datation stratigraphique

Garniture simple Garniture double Garniture triple Appliques Garniture multiple

Ceinture portée Position fonctionnelle Déposée en position fonctionnelle Position indéterminée

Position non fonctionnelle Autres positions

Commune Site

N° Sépulture Pillée Perturbée Type de tombe (nombre d'individus)

Architecture funéraire Enclos

Diagnose sexuelle Sexe/genre Âge

Tombe datée Datation retenue Phase

Datation C14 Datation mobilier

Datation stratigraphique

Garniture simple Garniture double Garniture triple Appliques Garniture multiple

Ceinture portée Position fonctionnelle Déposée en position fonctionnelle Position indéterminée

Position non fonctionnelle Autres positions

Commune Site

N° Sépulture Pillée Perturbée Type de tombe (nombre d'individus)

Architecture funéraire Enclos

Diagnose sexuelle Sexe/genre Âge

Tombe datée Datation retenue Phase

Datation C14 Datation mobilier

Datation stratigraphique

Garniture simple Garniture double Garniture triple Appliques Garniture multiple

Ceinture portée Position fonctionnelle Déposée en position fonctionnelle Position indéterminée

Position non fonctionnelle Autres positions

Commune Site

N° Sépulture Pillée Perturbée Type de tombe (nombre d'individus)

Architecture funéraire Enclos

Diagnose sexuelle Sexe/genre Âge

Tombe datée Datation retenue Phase

Datation C14 Datation mobilier

Datation stratigraphique

Garniture simple Garniture double Garniture triple Appliques Garniture multiple

Ceinture portée Position fonctionnelle Déposée en position fonctionnelle Position indéterminée

Position non fonctionnelle Autres positions

Commune Site

N° Sépulture Pillée Perturbée Type de tombe (nombre d'individus)

Architecture funéraire Enclos

Diagnose sexuelle Sexe/genre Âge

Tombe datée Datation retenue Phase

Datation C14 Datation mobilier

Datation stratigraphique

Garniture simple Garniture double Garniture triple Appliques Garniture multiple

Ceinture portée Position fonctionnelle Déposée en position fonctionnelle Position indéterminée

Position non fonctionnelle Autres positions

Commune Site

N° Sépulture Pillée Perturbée Type de tombe (nombre d'individus)

Architecture funéraire Enclos

Diagnose sexuelle Sexe/genre Âge

Tombe datée Datation retenue Phase

Datation C14 Datation mobilier

Datation stratigraphique

Garniture simple Garniture double Garniture triple Appliques Garniture multiple

Ceinture portée Position fonctionnelle Déposée en position fonctionnelle Position indéterminée

Position non fonctionnelle Autres positions

Commune Site

N° Sépulture Pillée Perturbée Type de tombe (nombre d'individus)

Architecture funéraire Enclos

Diagnose sexuelle Sexe/genre Âge

Tombe datée Datation retenue Phase

Datation C14 Datation mobilier

Datation stratigraphique

Garniture simple Garniture double Garniture triple Appliques Garniture multiple

Ceinture portée Position fonctionnelle Déposée en position fonctionnelle Position indéterminée

Position non fonctionnelle Autres positions

Commune Site

N° Sépulture Pillée Perturbée Type de tombe (nombre d'individus)

Architecture funéraire Enclos

Diagnose sexuelle Sexe/genre Âge

Tombe datée Datation retenue Phase

Datation C14 Datation mobilier

Datation stratigraphique

Garniture simple Garniture double Garniture triple Appliques Garniture multiple

Ceinture portée Position fonctionnelle Déposée en position fonctionnelle Position indéterminée

Position non fonctionnelle Autres positions

Commune Site

N° Sépulture Pillée Perturbée Type de tombe (nombre d'individus)

Architecture funéraire Enclos

Diagnose sexuelle Sexe/genre Âge

Tombe datée Datation retenue Phase

Datation C14 Datation mobilier

Datation stratigraphique

Garniture simple Garniture double Garniture triple Appliques Garniture multiple

Ceinture portée Position fonctionnelle Déposée en position fonctionnelle Position indéterminée

Position non fonctionnelle Autres positions

Commune Site

N° Sépulture Pillée Perturbée Type de tombe (nombre d'individus)

Architecture funéraire Enclos

Diagnose sexuelle Sexe/genre Âge

Tombe datée Datation retenue Phase

Datation C14 Datation mobilier

Datation stratigraphique

Garniture simple Garniture double Garniture triple Appliques Garniture multiple

Ceinture portée Position fonctionnelle Déposée en position fonctionnelle Position indéterminée

Position non fonctionnelle Autres positions

Commune Site

N° Sépulture Pillée Perturbée Type de tombe (nombre d'individus)

Architecture funéraire Enclos

Diagnose sexuelle Sexe/genre Âge

Tombe datée Datation retenue Phase

Datation C14 Datation mobilier

Datation stratigraphique

Garniture simple Garniture double Garniture triple Appliques Garniture multiple

Ceinture portée Position fonctionnelle Déposée en position fonctionnelle Position indéterminée

Position non fonctionnelle Autres positions

Commune Site

N° Sépulture Pillée Perturbée Type de tombe (nombre d'individus)

Architecture funéraire Enclos

Diagnose sexuelle Sexe/genre Âge

Tombe datée Datation retenue Phase

Datation C14 Datation mobilier

Datation stratigraphique

Garniture simple Garniture double Garniture triple Appliques Garniture multiple

Ceinture portée Position fonctionnelle Déposée en position fonctionnelle Position indéterminée

Position non fonctionnelle Autres positions

Commune Site

N° Sépulture Pillée Perturbée Type de tombe (nombre d'individus)

Architecture funéraire Enclos

Diagnose sexuelle Sexe/genre Âge

Tombe datée Datation retenue Phase

Datation C14 Datation mobilier

Datation stratigraphique

Garniture simple Garniture double Garniture triple Appliques Garniture multiple

Ceinture portée Position fonctionnelle Déposée en position fonctionnelle Position indéterminée

Position non fonctionnelle Autres positions

Commune Site

N° Sépulture Pillée Perturbée Type de tombe (nombre d'individus)

Architecture funéraire Enclos

Diagnose sexuelle Sexe/genre Âge

Tombe datée Datation retenue Phase

Datation C14 Datation mobilier

Datation stratigraphique

Garniture simple Garniture double Garniture triple Appliques Garniture multiple

Ceinture portée Position fonctionnelle Déposée en position fonctionnelle Position indéterminée

Position non fonctionnelle Autres positions

Thomas FISCHBACH



Les garnitures de ceintures du haut Moyen Âge (V^e-X^e siècles) en contexte funéraire dans le sud du Rhin supérieur



Cette étude porte sur les garnitures de ceintures du haut Moyen Âge découvertes en contexte funéraire dans le sud du Rhin supérieur. En s'appuyant sur 40 sites, 1374 sépultures et 2370 objets, trois axes ont été abordés : la typochronologie, l'étude de la position des objets dans les sépultures et le rapport de ces objets au sexe et/ou au genre du défunt. Par ces trois axes, il a été possible de questionner le rôle de la ceinture dans les pratiques funéraires, mais aussi leurs aspects symboliques, culturels et sociaux. L'apport de datations radiocarbones a permis de proposer une typochronologie qui dépasse la limite généralement retenue qui se situe dans la première moitié du VI^e siècle. L'analyse des positions des objets a permis de mettre en évidence une pratique particulière qui consiste à déposer la ceinture sur les jambes du défunt. Enfin, l'étude du lien entre les garnitures de ceintures et le sexe et/ou le genre du défunt a mis en évidence de possibles influences d'outre-Rhin.

Mots clés : haut Moyen Âge, sépultures, ceintures, pratiques funéraires, Rhin supérieur.

Diese Studie konzentriert sich auf Gürtelgarnituren aus dem frühen Mittelalter, die in einem Bestattungskontext am südlichen Oberrhein entdeckt wurden. Auf der Grundlage von 40 Stätten, 1374 Bestattungen und 2370 Objekten werden drei Achsen behandelt: die Typochronologie, die Untersuchung der Position der Objekte in den Bestattungen und die Beziehung dieser Objekte zum Geschlecht und/oder zum Gender der Verstorbenen. Durch diese drei Achsen war es möglich, die Rolle des Gürtels bei Bestattungspraktiken, aber auch ihre symbolischen, kulturellen und sozialen Aspekte zu hinterfragen. Der Beitrag der Radiokohlenstoffdatierung hat es möglich gemacht, eine Typochronologie vorzuschlagen, die über die allgemein akzeptierte Grenze der ersten Hälfte des 6. Jahrhunderts. Die Analyse der Positionen der Objekte hat es ermöglicht, eine besondere Praxis hervorzuheben, die darin besteht, den Gürtel auf die Beine des Verstorbenen zu legen. Die Untersuchung des Zusammenhangs zwischen dem Gürtelbesatz und dem Geschlecht und/oder dem Gender des Verstorbenen ergab schließlich mögliche Einflüsse von jenseits des Rheins.

Schlagworte: frühes Mittelalter, Graben, Gürtel, Bestattungspraktiken, Oberrhein.