



HAL
open science

Inventaire des monuments, objets, scènes et inscriptions des temples de Karnak

Sébastien Biston-Moulin

► **To cite this version:**

Sébastien Biston-Moulin. Inventaire des monuments, objets, scènes et inscriptions des temples de Karnak. 2016, ISBN 978-2-9557593-0-1. halshs-01329927

HAL Id: halshs-01329927

<https://shs.hal.science/halshs-01329927v1>

Submitted on 14 Apr 2017

HAL is a multi-disciplinary open access archive for the deposit and dissemination of scientific research documents, whether they are published or not. The documents may come from teaching and research institutions in France or abroad, or from public or private research centers.

L'archive ouverte pluridisciplinaire **HAL**, est destinée au dépôt et à la diffusion de documents scientifiques de niveau recherche, publiés ou non, émanant des établissements d'enseignement et de recherche français ou étrangers, des laboratoires publics ou privés.

Inventaire des monuments, objets, scènes et inscriptions des temples de Karnak



par

Sébastien Biston-Moulin

avec la collaboration de

Christophe Thiers, Anaïs Tillier, Cédric Larcher, Gabriella Dembitz, Charlie Labarta, Jérémy Hourdin, Ali Abdelhalim Ali, Romane Betbeze, Silke Caßor-Pfeiffer, Léo Cagnard, Marion Claude, Elsa Fournié, Fanny Hamonic, Marie-Paule Jung, Dina Metawi, Elena Panaite, Anne-Hélène Perrot, Renaud Pietri, Émeline Pulicani, Mohamed Raafat Abbas, Laurie Rouvière, Chiara Salvador et Florie Pirou.

Montpellier

Version du 9 juin 2016

Ouvrage publié avec le soutien du LabEx Archimede, dans le cadre du programme « Investissements d'Avenir » : ANR-11-LABX-0032-01

© Sébastien BISTON-MOULIN, 2016

ISBN 978-2-9557593-0-1

Photographie de couverture : © CNRS-CFEETK 69183 / A. Chéné.

Tous droits de traduction, d'adaptation et de reproduction par tous procédés, réservés pour tous pays.

*Inventaire des monuments,
objets, scènes et inscriptions
des temples de Karnak*

Par
Sébastien Biston-Moulin

avec la collaboration de

Christophe Thiers, Anaïs Tillier, Cédric Larcher, Gabriella Dembitz, Charlie Labarta, Jérémy Hourdin, Ali Abdelhalim Ali, Romane Betbeze, Silke Caßor-Pfeiffer, Léo Cagnard, Marion Claude, Elsa Fournié, Fanny Hamonic, Marie-Paule Jung, Dina Metawi, Elena Panaite, Anne-Hélène Perrot, Renaud Pietri, Émeline Pulicani, Mohamed Raafat Abbas, Laurie Rouvière, Chiara Salvador et Florie Pirou.

Montpellier

Version du 9 juin 2016

Sommaire

Introduction

Parvis du temple

§1. Chapelle d'Achôris

- §1.1. Pronaos
 - §1.1.1. Porte ouest
 - §1.1.1.1. Montant extérieur
 - §1.1.1.2. Tableaux extérieurs
 - §1.1.1.3. Montant intérieur
 - §1.1.2. Porte nord
 - §1.1.2.1. Montant extérieur
 - §1.1.2.2. Tableaux extérieurs
 - §1.1.3. Colonnes
 - §1.1.4. Entrecolonnements
- §1.2. Naos
 - §1.2.1. Ante du mur
 - §1.2.2. Mur nord
 - §1.2.2.1. 1^{er} registre
 - §1.2.2.2. 2^e registre
 - §1.2.3. Mur sud
 - §1.2.3.1. 1^{er} registre
 - §1.2.3.2. 2^e registre
 - §1.2.4. Mur est

§2. Rampe de Taharqa

- §2.1. Parapet
 - §2.1.1. Tableaux
 - §2.1.2. Bandeaux

Autre(s) objet(s) découvert(s) ou conservé(s) dans ce secteur

- KIU156. Obélisque sud de Séthi II
- KIU157. Socle de l'obélisque nord de Séthi II
- KIU34. Stèle de Séthi II du dromos ouest
- KIU367. Uræus colossal
- KIU1840. Fragment d'un socle d'Hérihor
- KIU2230. Statue de Cléopâtre II

Grande cour et premier pylône

§3. 1^{er} pylône

§4. Porte bubastide Sud

- §4.1. Architrave
- §4.2. Pilier est
 - §4.2.1. 1^{er} registre
 - §4.2.2. 2^e registre
 - §4.2.3. 3^e registre
- §4.3. Pilier ouest
 - §4.3.1. 1^{er} registre
 - §4.3.2. 2^e registre
 - §4.3.3. 3^e registre
- §4.4. Mur sud
 - §4.4.1. 2^e registre

Autre(s) objet(s) découvert(s) ou conservé(s) dans ce secteur

- KIU370. Sphinx au nom de Masaharta
- KIU376. Stèle martelée de Taharqa
- KIU174. Bloc remployé de Sethnakht

Salle hypostyle et deuxième pylône

§5. Salle hypostyle

- §5.1. Architraves
 - §5.1.1. Partie nord
 - §5.1.2. Travée centrale
 - §5.1.3. Partie sud
- §5.2. Colonnes
 - §5.2.1. Côté nord
 - §5.2.1.1. Colonne 074
 - §5.2.1.2. Colonne 075
 - §5.2.1.3. Colonne 076
 - §5.2.1.4. Colonne 077
 - §5.2.1.5. Colonne 078
 - §5.2.1.6. Colonne 079
 - §5.2.1.7. Colonne 080
 - §5.2.1.8. Colonne 081
 - §5.2.1.9. Colonne 082
 - §5.2.1.10. Colonne 083
 - §5.2.1.11. Colonne 084
 - §5.2.1.12. Colonne 085
 - §5.2.1.13. Colonne 086
 - §5.2.1.14. Colonne 087
 - §5.2.1.15. Colonne 088
 - §5.2.1.16. Colonne 089
 - §5.2.1.17. Colonne 090
 - §5.2.1.18. Colonne 091
 - §5.2.1.19. Colonne 092
 - §5.2.1.20. Colonne 093
 - §5.2.1.21. Colonne 094
 - §5.2.1.22. Colonne 095
 - §5.2.1.23. Colonne 096
 - §5.2.1.24. Colonne 097
 - §5.2.1.25. Colonne 098
 - §5.2.1.26. Colonne 099
 - §5.2.1.27. Colonne 100
 - §5.2.1.28. Colonne 101
 - §5.2.1.29. Colonne 102
 - §5.2.1.30. Colonne 103
 - §5.2.1.31. Colonne 104
 - §5.2.1.32. Colonne 105
 - §5.2.1.33. Colonne 106
 - §5.2.1.34. Colonne 107
 - §5.2.1.35. Colonne 108
 - §5.2.1.36. Colonne 109
 - §5.2.1.37. Colonne 110
 - §5.2.1.38. Colonne 111
 - §5.2.1.39. Colonne 112
 - §5.2.1.40. Colonne 113
 - §5.2.1.41. Colonne 114
 - §5.2.1.42. Colonne 115
 - §5.2.1.43. Colonne 116

- §5.2.1.44. Colonne 117
- §5.2.1.45. Colonne 118
- §5.2.1.46. Colonne 119
- §5.2.1.47. Colonne 120
- §5.2.1.48. Colonne 121
- §5.2.1.49. Colonne 122
- §5.2.1.50. Colonne 123
- §5.2.1.51. Colonne 124
- §5.2.1.52. Colonne 125
- §5.2.1.53. Colonne 126
- §5.2.1.54. Colonne 127
- §5.2.1.55. Colonne 128
- §5.2.1.56. Colonne 129
- §5.2.1.57. Colonne 132
- §5.2.1.58. Colonne 134
- §5.3. Paroi intérieure ouest
 - §5.3.1. Partie nord
 - §5.3.1.1. 1^{er} registre
 - §5.3.1.2. 2^e registre
 - §5.3.1.3. 3^e registre
 - §5.3.1.4. 4^e registre
 - §5.3.1.5. 5^e registre
 - §5.3.1.6. 6^e registre
 - §5.3.1.7. Ante
 - §5.3.2. Partie sud
 - §5.3.2.1. 1^{er} registre
 - §5.3.2.2. 2^e registre
 - §5.3.2.3. 3^e registre
 - §5.3.2.4. 4^e registre
 - §5.3.2.5. 5^e registre
 - §5.3.2.6. 6^e registre
 - §5.3.2.7. Ante
 - §5.3.3. Porte
 - §5.3.3.1. 1^{er} registre
 - §5.3.3.2. 2^e registre
 - §5.3.3.3. 3^e registre
 - §5.3.3.4. 4^e registre
 - §5.3.3.5. 5^e registre
- §5.4. Paroi intérieure nord
 - §5.4.1. Partie est
 - §5.4.1.1. 1^{er} registre
 - §5.4.1.2. 2^e registre
 - §5.4.1.3. 3^e registre
 - §5.4.1.4. Porte
 - §5.4.2. Partie ouest
 - §5.4.2.1. 1^{er} registre
 - §5.4.2.2. 2^e registre
 - §5.4.2.3. Porte
 - §5.4.3. Porte
 - §5.4.3.1. 1^{er} registre
 - §5.4.3.2. 2^e registre
 - §5.4.3.3. 3^e registre
 - §5.4.3.4. Soubassement
 - §5.4.3.5. Embrasure, 2^e registre
 - §5.4.3.6. Embrasure, soubassement
- §5.5. Paroi intérieure sud
 - §5.5.1. Partie est
 - §5.5.1.1. 1^{er} registre
 - §5.5.1.2. 2^e registre
 - §5.5.1.3. 3^e registre
 - §5.5.1.4. 4^e registre
 - §5.5.2. Partie ouest
 - §5.5.2.1. 1^{er} registre
 - §5.5.2.2. 2^e registre
 - §5.5.2.3. 3^e registre
 - §5.5.2.4. 4^e registre
 - §5.5.3. Porte
 - §5.5.3.1. Linteau
 - §5.5.3.2. 1^{er} registre
 - §5.5.3.3. 2^e registre
 - §5.5.3.4. 3^e registre
- §5.6. Paroi intérieure est
 - §5.6.1. Partie nord
 - §5.6.1.1. 1^{er} registre
 - §5.6.1.2. 2^e registre
 - §5.6.1.3. 3^e registre
 - §5.6.1.4. 4^e registre
 - §5.6.1.5. 5^e registre
 - §5.6.2. Partie sud
 - §5.6.2.1. 1^{er} registre
 - §5.6.2.2. 2^e registre
 - §5.6.2.3. 3^e registre
 - §5.6.2.4. 4^e registre
 - §5.6.2.5. Porte
- §5.7. Paroi extérieure nord
 - §5.7.1. Partie est
 - §5.7.1.1. 1^{er} registre
 - §5.7.1.2. 2^e registre
 - §5.7.2. Partie ouest
 - §5.7.2.1. 1^{er} registre
 - §5.7.2.2. 2^e registre
 - §5.7.2.3. 3^e registre
 - §5.7.2.4. Soubassement
 - §5.7.3. Porte
 - §5.7.3.1. 1^{er} registre
 - §5.7.3.2. 2^e registre
 - §5.7.3.3. 3^e registre
 - §5.7.3.4. Soubassement
 - §5.7.3.5. Tableaux extérieurs, 1^{er} registre
 - §5.7.3.6. Tableaux extérieurs, 2^e registre
 - §5.7.3.7. Tableaux extérieurs, 3^e registre
 - §5.7.3.8. Tableaux extérieurs, soubassement
- §5.8. Paroi extérieure sud
 - §5.8.1. Partie dans la cour du VII^e pylône
 - §5.8.2. Porte
 - §5.8.2.1. Linteau
 - §5.8.2.2. 1^{er} registre
 - §5.8.2.3. 2^e registre
 - §5.8.2.4. 3^e registre
 - §5.8.2.5. Soubassement
 - §5.8.2.6. Embrasures, 1^{er} registre
 - §5.8.2.7. Embrasures, 2^e registre

- §5.8.2.8. Tableaux extérieurs, 1^{er} registre
- §5.8.2.9. Tableaux extérieurs, 2^e registre
- §5.8.2.10. Tableaux extérieurs, 3^e registre
- §5.8.2.11. Tableaux extérieurs, soubassement
- §5.9. Paroi extérieure est
 - §5.9.1. Partie nord
 - §5.9.1.1. 2^e registre
 - §5.9.2. Partie sud
 - §5.9.2.1. 1^{er} registre
 - §5.9.2.2. 2^e registre
 - §5.9.2.3. 3^e registre
 - §5.9.2.4. Porte
 - §5.9.2.5. Soubassement
 - §5.9.2.6. Porte, embrasure
- §5.10. Vestibule
 - §5.10.1. Nord
 - §5.10.1.1. 1^{er} registre
 - §5.10.1.2. 2^e registre
 - §5.10.1.3. 3^e registre
 - §5.10.1.4. 4^e registre
 - §5.10.1.5. 5^e registre
 - §5.10.1.6. 6^e registre
 - §5.10.2. Sud
 - §5.10.2.1. 1^{er} registre
 - §5.10.2.2. 2^e registre
 - §5.10.2.3. 3^e registre
 - §5.10.2.4. 4^e registre
 - §5.10.2.5. 5^e registre
 - §5.10.2.6. 6^e registre

Autre(s) objet(s) découvert(s) ou conservé(s) dans ce secteur

- KIU377. Stèle de la campagne nubienne de Psammétique II
- KIU83. Statue d'un roi agenouillé présentant une table d'offrandes de Séthi II
- KIU84. Statue porte-enseigne de Séthi II
- KIU85. Statue porte-enseigne de Séthi II
- KIU1968. Montants de porte d'Amenhotep II
- KIU3450. « Stèle de la restauration » de Toutânkhamon, Caire CG 34183

Zone des pylônes centraux

§6. III^e pylône

- §6.1. Avant-porte
 - §6.1.1. Embrasure nord
 - §6.1.2. Embrasure sud
- §6.2. Môle nord
 - §6.2.1. Face est
 - §6.2.1.1. Soubassement
- §6.3. Môle sud

- §6.3.1. Face est
 - §6.3.1.1. 1^{er} registre
 - §6.3.1.2. Soubassement

§7. « Porte » de Ramsès IX

- §7.1. Face nord
 - §7.1.1. Côté est
 - §7.1.1.1. 1^{er} registre
 - §7.1.1.2. Soubassement
 - §7.1.2. Côté ouest
 - §7.1.3. Porte
 - §7.1.3.1. 1^{er} registre
 - §7.1.3.2. 2^e registre
 - §7.1.3.3. 3^e registre
 - §7.1.3.4. Soubassement
- §7.2. Face sud
 - §7.2.1. Côté est
 - §7.2.1.1. 1^{er} registre
 - §7.2.1.2. 2^e registre
 - §7.2.1.3. Soubassement
 - §7.2.2. Côté ouest
 - §7.2.2.1. 1^{er} registre
 - §7.2.2.2. 2^e registre
 - §7.2.2.3. 3^e registre
 - §7.2.2.4. Soubassement
 - §7.2.3. Porte
 - §7.2.3.1. 1^{er} registre
 - §7.2.3.2. 2^e registre
 - §7.2.3.3. 3^e registre
 - §7.2.3.4. Linteau
 - §7.2.3.5. Soubassement
- §7.3. Passage
 - §7.3.1. Embrasures
 - §7.3.1.1. 1^{er} registre
 - §7.3.1.2. Frise
 - §7.3.1.3. Soubassement
 - §7.3.2. Tableaux extérieurs
 - §7.3.2.1. 1^{er} registre
 - §7.3.2.2. 2^e registre
 - §7.3.2.3. 3^e registre
 - §7.3.2.4. Soubassement

§8. IV^e pylône

- §8.1. Môle nord
 - §8.1.1. Face est
 - §8.1.1.1. Niches
- §8.2. Porte
 - §8.2.1. Montants extérieurs
 - §8.2.1.1. 1^{er} registre
 - §8.2.1.2. 2^e registre
 - §8.2.1.3. 3^e registre
 - §8.2.1.4. 4^e registre
 - §8.2.1.5. Colonne marginale
 - §8.2.2. Montants intérieurs
 - §8.2.2.1. 1^{er} registre
 - §8.2.2.2. Soubassement
 - §8.2.3. Partie en saillie des montants extérieurs
 - §8.2.3.1. Partie supérieure

- §8.2.3.2. Soubassement
- §8.2.4. Revers
 - §8.2.4.1. Partie supérieure
 - §8.2.4.2. Soubassement
- §8.2.5. Tableaux extérieurs
 - §8.2.5.1. 2^e registre
- §8.2.6. Tableaux intérieurs
 - §8.2.6.1. 1^{er} registre
 - §8.2.6.2. 2^e registre
- §8.3. Porte sud
 - §8.3.1. Passage
 - §8.3.1.1. Montant sud

§9. Cour nord du IV^e pylône

- §9.1. Chemisage
 - §9.1.1. Colosses
- §9.2. Colonnade
 - §9.2.1. Rangée est
 - §9.2.2. Rangée ouest
- §9.3. Mur est
 - §9.3.1. Colosses
 - §9.3.2. Entre les colosses
 - §9.3.3. Paroi
 - §9.3.3.1. Registre
 - §9.3.4. Porte
 - §9.3.4.1. Montants
- §9.4. Mur nord
 - §9.4.1. Colosses
- §9.5. Mur ouest
 - §9.5.1. Colosses
- §9.6. Porte sud-est
 - §9.6.1. Face nord
 - §9.6.1.1. Linteau
 - §9.6.1.2. Montants
 - §9.6.2. Face sud
 - §9.6.2.1. Montants

§10. Cour sud du IV^e pylône

- §10.1. Chemisage de l'obélisque
 - §10.1.1. Colosses
- §10.2. Colonnade
 - §10.2.1. Rangée est
 - §10.2.2. Rangée ouest
- §10.3. Mur est
 - §10.3.1. Colosses
 - §10.3.2. Paroi
 - §10.3.2.1. Registre
 - §10.3.2.2. Soubassement
 - §10.3.3. Porte est
 - §10.3.3.1. Montant
- §10.4. Mur nord
 - §10.4.1. Porte nord-est
- §10.5. Mur ouest
 - §10.5.1. Colosses
 - §10.5.2. Paroi
 - §10.5.3. Porte ouest
 - §10.5.4. Porte sud-ouest
- §10.6. Mur sud
 - §10.6.1. Colosses

- §10.6.2. Porte sud
- §10.7. Statues
 - §10.7.1. Côté est
 - §10.7.2. Côté ouest

§11. Cour axiale du V^e pylône, avant-porte du VI^e pylône

- §11.1. Structure en granite
 - §11.1.1. Pilier nord
 - §11.1.1.1. Face ouest
 - §11.1.2. Pilier sud
 - §11.1.2.1. Face est
 - §11.1.2.2. Face ouest
- §11.2. Montants de grès
 - §11.2.1. Face est
 - §11.2.2. Montant nord
 - §11.2.2.1. Face ouest
 - §11.2.3. Montant sud
 - §11.2.3.1. Face nord
 - §11.2.3.2. Face ouest
- §11.3. Colonnes
- §11.4. Porte nord
 - §11.4.1. Face sud
 - §11.4.1.1. Linteau
- §11.5. Porte sud
 - §11.5.1. Face nord
 - §11.5.1.1. Linteau
 - §11.5.2. Tableaux
- §11.6. Statue

§12. VI^e pylône

- §12.1. Mur extérieur ouest
- §12.2. Mur intérieur est
 - §12.2.1. Partie nord
 - §12.2.2. Partie sud
- §12.3. Porte
 - §12.3.1. Montant extérieur
 - §12.3.1.1. 1^{er} registre
 - §12.3.1.2. 2^e registre
 - §12.3.1.3. 3^e registre
 - §12.3.2. Montants intérieurs
 - §12.3.3. Passage
 - §12.3.3.1. 1^{er} registre

§13. Cour axiale du VI^e pylône

- §13.1. Mur est
 - §13.1.1. Paroi intérieure
 - §13.1.1.1. 1^{er} registre
 - §13.1.1.2. 2^e registre
 - §13.1.1.3. Soubassement
- §13.2. Porte sud
 - §13.2.1. Linteau
 - §13.2.2. Montants

§14. Cour nord du VI^e pylône

- §14.1. Chapelles nord
 - §14.1.1. Chapelle 01.0
 - §14.1.1.1. Porte
 - §14.1.2. Chapelle 02.0

- §14.1.2.1. Porte
- §14.2. Mur ouest
 - §14.2.1. 1^{er} registre
 - §14.2.2. Soubassement

§15. Cour sud du VI^e pylône

- §15.1. Mur est
 - §15.1.1. Paroi
- §15.2. Mur nord
 - §15.2.1. Paroi extérieure
 - §15.2.1.1. Frise
 - §15.2.2. Paroi extérieure, côté est
 - §15.2.2.1. 1^{er} registre
 - §15.2.2.2. 2^e registre
 - §15.2.2.3. Soubassement
- §15.2.3. Paroi extérieure, côté ouest
 - §15.2.3.1. 1^{er} registre
 - §15.2.3.2. 2^e registre
 - §15.2.3.3. Soubassement
- §15.2.4. Porte nord
- §15.2.5. Porte nord-est
- §15.3. Mur ouest
 - §15.3.1. 1^{er} registre
 - §15.3.2. Porte
 - §15.3.3. Soubassement

Autre(s) objet(s) découvert(s) ou conservé(s) dans ce secteur

KIU11. Statue de Sésostris III, Louqsor
J. 34

Zone centrale du temple

§16. Chapelle de Philippe Arrhidée

- §16.1. Face nord
- §16.2. Face sud
 - §16.2.1. 2^e registre
 - §16.2.2. 3^e registre
 - §16.2.3. 4^e registre
- §16.3. Façade est
 - §16.3.1. Moitié nord
 - §16.3.2. Moitié sud

Autre(s) objet(s) découvert(s) ou conservé(s) dans ce secteur

KIU17. Stèle frontière de Sésostris Ier,
Caire JE 88802
KIU3624. Bloc de Tibère
KIU1. Colonnnette d'Antef II, Louqsor J.
841

Akh-menou

§17. Salle des fêtes « Heret-ib »

- §17.1. SF1 - Portique d'entrée
 - §17.1.1. Colonnes
 - §17.1.2. Colosses

- §17.2. SF2 - Vestibule
 - §17.2.1. Paroi nord
 - §17.2.1.1. 1^{er} registre
 - §17.2.1.2. Soubassement
 - §17.2.2. Porte nord
 - §17.2.2.1. Montants
- §17.3. SF3 - Antichambre
 - §17.3.1. Paroi est
 - §17.3.1.1. Soubassement
 - §17.3.2. Paroi nord
 - §17.3.2.1. Soubassement
 - §17.3.3. Paroi ouest
 - §17.3.3.1. 1^{er} registre
 - §17.3.3.2. Soubassement
 - §17.3.4. Paroi sud
 - §17.3.4.1. Soubassement
 - §17.3.5. Porte nord-est
 - §17.3.5.1. Soubassement
 - §17.3.6. Porte nord-ouest
 - §17.3.6.1. Soubassement
- §17.4. SF4 - Passage sud
 - §17.4.1. Porte sud
 - §17.4.1.1. Embrasures
- §17.5. SF6 - Chapelle sud-est
 - §17.5.1. Paroi est
- §17.6. SF.SH - Heret-ib
 - §17.6.1. Architraves basses
 - §17.6.2. Piliers
 - §17.6.2.1. Pilier 01.e
 - §17.6.2.2. Pilier 01.0
 - §17.6.2.3. Pilier 02.e
 - §17.6.2.4. Pilier 02.0
 - §17.6.2.5. Pilier 03.e
 - §17.6.2.6. Pilier 03.0
 - §17.6.2.7. Pilier 04.e
 - §17.6.2.8. Pilier 04.0
 - §17.6.2.9. Pilier 05.e
 - §17.6.2.10. Pilier 05.0
 - §17.6.2.11. Pilier 06.e
 - §17.6.2.12. Pilier 06.0
 - §17.6.2.13. Pilier 07.e
 - §17.6.2.14. Pilier 07.0
 - §17.6.2.15. Pilier 08.0
 - §17.6.2.16. Pilier 09.e
 - §17.6.2.17. Pilier 09.0

Autre(s) objet(s) découvert(s) ou conservé(s) dans ce secteur

KIU12. Base de statue
KIU25. Table d'offrandes de
Thoutmosis III

Mur extérieur de Thoutmosis III

§18. Magasin nord 2

- §18.1. Mur nord

§19. Mur extérieur de Thoutmosis III

- §19.1. Enceinte ouest
 - §19.1.1. Soubassement
- §19.2. Enceinte nord
 - §19.2.1. 1^{er} registre
 - §19.2.2. 2^e registre
 - §19.2.3. Soubassement
- §19.3. Enceinte sud
 - §19.3.1. Face sud, partie est
 - §19.3.1.1. 1^{er} registre
 - §19.3.1.2. 2^e registre
 - §19.3.1.3. Soubassement
 - §19.3.2. Face sud, partie ouest
 - §19.3.2.1. 1^{er} registre
 - §19.3.2.2. 2^e registre
 - §19.3.3. Face intérieure nord
 - §19.3.3.1. 1^{er} registre
 - §19.3.3.2. 2^e registre
 - §19.3.4. Porte sud
- §19.4. Enceinte est
 - §19.4.1. Partie nord
 - §19.4.1.1. 1^{er} registre
 - §19.4.1.2. 2^e registre
 - §19.4.1.3. Soubassement
 - §19.4.2. Partie sud
 - §19.4.2.1. 1^{er} registre
 - §19.4.2.2. 2^e registre
 - §19.4.2.3. Soubassement

Zone solaire est

Zone osirienne est

§20. Chapelle anépigraphie avec *claustrum*

- §20.1. Objet(s) découvert(s)

Autre(s) objet(s) découvert(s) ou conservé(s) dans ce secteur

- KIU3. Linteau (Louqsor J. 128)

Chapelle adossée est

§21. Sanctuaire oriental de Thoutmosis III

- §21.1. Façade
 - §21.1.1. Portique
 - §21.1.2. Partie nord
 - §21.1.2.1. Colosses
 - §21.1.3. Partie sud
 - §21.1.3.1. Colosses
- §21.2. Murs extérieurs
 - §21.2.1. 1^{er} registre
 - §21.2.2. Soubassements

§22. Chapelle au nord de l'obélisque

- §22.1. Porte
 - §22.1.1. Montants

- §22.1.2. Tableaux extérieurs
- §22.2. Face extérieure nord
- §22.3. Face extérieure sud
- §22.4. Mur adossé à la base de l'obélisque nord

§23. Chapelle au sud de l'obélisque

- §23.1. Porte
 - §23.1.1. Montant
 - §23.1.2. Tableau extérieur
- §23.2. Face extérieure nord
- §23.3. Face extérieure sud
- §23.4. Paroi intérieure sud
- §23.5. Paroi ouest derrière la base de l'obélisque

Allée sud nord

§24. Cour du VII^e pylône - « Cour de la cachette »

- §24.1. Paroi extérieure ouest
 - §24.1.1. Partie nord
- §24.2. Paroi intérieure est
 - §24.2.1. Soubassement
 - §24.2.1.1. Partie nord

§25. VII^e pylône

- §25.1. Face nord
 - §25.1.1. Statuaire
- §25.2. Môle est
 - §25.2.1. Face sud
- §25.3. Porte
 - §25.3.1. Embrasure ouest
 - §25.3.1.1. 1^{er} registre
 - §25.3.1.2. Soubassement

§26. Cour du X^e pylône

- §26.1. Mur est
 - §26.1.1. Face extérieure est
 - §26.1.1.1. Partie sud
- §26.2. Mur ouest
 - §26.2.1. Paroi extérieure
 - §26.2.1.1. Partie nord
- §26.3. Objet(s) découvert(s)

Autre(s) objet(s) découvert(s) ou conservé(s) dans ce secteur

- KIU2128. Fragment de relief d'Alexandre, 92CR10-47
- KIU575. Stèle d'Ahmosis, Caire CG 34001
- KIU5085. Décret d'Horemheb
- KIU1831. Linteau d'Amenhotep
- KIU60. Statue du vizir Néferrenpet

Lac sacré

§27. « Porte de Masaharta »

- §27.1. Montants
 - §27.1.1. 1^{er} registre
 - §27.1.2. 2^e registre
 - §27.1.3. 3^e registre
 - §27.1.4. Soubassements

Autre(s) objet(s) découvert(s) ou conservé(s) dans ce secteur

- KIU38. Stèle d'enceinte de Ramsès III
- KIU35. Stèle de Mâhouhy
- KIU33. Stèle d'enceinte de Siptah
- KIU252. Linteau d'Ameneminet

Zone sud ouest

§28. Porte du « magasin pur » de Khonsou

- §28.1. Montants
 - §28.1.1. 1^{er} registre
 - §28.1.2. Soubassements
- §28.2. Tableaux

§29. Porte de Néctanebo I^{er} du temple d'Opet

- §29.1. Montants extérieurs
- §29.2. Tableaux extérieurs
- §29.3. Embrasure
- §29.4. Montants intérieurs
- §29.5. Plafond
- §29.6. Tableaux intérieurs
 - §29.6.1. Nord
 - §29.6.2. Sud

§30. Temple d'Opet

- §30.1. Kiosque
 - §30.1.1. Porte
 - §30.1.1.1. Montants extérieurs
 - §30.1.1.2. Tableaux extérieurs
- §30.2. Pylône
 - §30.2.1. Face ouest
 - §30.2.1.1. Môle nord
 - §30.2.2. Porte
 - §30.2.2.1. Montants extérieurs
 - §30.2.2.2. Tableaux extérieurs
 - §30.2.2.3. Montants intérieurs
- §30.3. Cour
 - §30.3.1. Kiosque
 - §30.3.1.1. Mur bahut nord
- §30.4. Salle hypostyle
 - §30.4.1. Porte
 - §30.4.1.1. Linteau extérieur
 - §30.4.1.2. Montants extérieurs, 1^{er} registre
 - §30.4.1.3. Montants extérieurs, 2^e registre

- §30.4.1.4. Montants extérieurs, 3^e registre
- §30.4.1.5. Montants extérieurs, 4^e registre
- §30.4.1.6. Montants extérieurs, 5^e registre
- §30.4.1.7. Montants extérieurs, soubassement
- §30.4.1.8. Tableaux extérieurs
- §30.4.1.9. Linteau intérieur
- §30.4.2. Architrave nord
- §30.4.3. Architrave sud
- §30.4.4. Frise
 - §30.4.4.1. Paroi est
 - §30.4.4.2. Paroi ouest
- §30.4.5. Plafond
- §30.5. Couloir sud
 - §30.5.1. Porte
 - §30.5.1.1. Soffite
 - §30.5.1.2. Tableaux extérieurs
- §30.6. Salle des étoffes
 - §30.6.1. Porte
 - §30.6.2. Paroi est (au-dessus de la porte menant à la salle VI)
 - §30.6.3. Paroi est (passage menant à la salle hypostyle)
 - §30.6.3.1. 1^{er} registre
 - §30.6.3.2. 2^e registre
 - §30.6.4. Paroi nord
 - §30.6.4.1. 1^{er} registre
 - §30.6.4.2. 2^e registre
 - §30.6.5. Paroi ouest
 - §30.6.5.1. 2^e registre
 - §30.6.6. Paroi sud
 - §30.6.6.1. 2^e registre
 - §30.6.7. Paroi sud (au-dessus de la porte menant à la salle hypostyle)
- §30.7. Salle centrale
 - §30.7.1. Porte
 - §30.7.1.1. Corniche
 - §30.7.1.2. Linteau extérieur
 - §30.7.1.3. Montants extérieurs, 1^{er} registre
 - §30.7.1.4. Montants extérieurs, 2^e registre
 - §30.7.1.5. Montants extérieurs, 3^e registre
 - §30.7.1.6. Tableaux extérieurs
 - §30.7.1.7. Embrasures
 - §30.7.1.8. Montants intérieurs
 - §30.7.2. Paroi nord
 - §30.7.2.1. À droite de la porte
 - §30.7.2.2. Fenêtres
 - §30.7.3. Paroi est
 - §30.7.3.1. 1^{er} registre
 - §30.7.3.2. 2^e registre
 - §30.7.3.3. 4^e registre
 - §30.7.3.4. 7^e registre
 - §30.7.4. Frise

§30.7.5. Plafond
 §30.8. Salle nord
 §30.8.1. Porte
 §30.8.1.1. Face extérieure
 §30.8.1.2. Tableaux extérieurs
 §30.8.1.3. Embrasures
 §30.8.2. Paroi est
 §30.8.2.1. 2^e registre
 §30.8.3. Paroi nord
 §30.8.3.1. 1^{er} registre
 §30.8.4. Paroi ouest
 §30.8.4.1. 2^e registre
 §30.8.5. Paroi sud
 §30.8.5.1. 1^{er} registre
 §30.8.5.2. 2^e registre
 §30.8.6. Frise
 §30.9. Salle sud
 §30.9.1. Porte
 §30.9.1.1. Face extérieure
 §30.9.1.2. Embrasures
 §30.9.2. Paroi est
 §30.9.2.1. 1^{er} registre
 §30.9.2.2. 2^e registre
 §30.9.3. Paroi nord
 §30.9.3.1. 1^{er} registre
 §30.9.3.2. 2^e registre
 §30.9.4. Paroi ouest
 §30.9.4.1. 1^{er} registre
 §30.9.4.2. 2^e registre
 §30.9.5. Paroi sud
 §30.9.5.1. 1^{er} registre
 §30.9.5.2. 2^e registre
 §30.9.6. Frise
 §30.10. Sanctuaire
 §30.10.1. Porte
 §30.10.1.1. Linteau extérieur
 §30.10.1.2. Montants extérieurs,
 1^{er} registre
 §30.10.1.3. Montants extérieurs,
 2^e registre
 §30.10.1.4. Montants extérieurs,
 3^e registre
 §30.10.1.5. Tableaux extérieurs
 §30.10.1.6. Linteau intérieur
 §30.10.2. Paroi est
 §30.10.2.1. 1^{er} registre
 §30.10.2.2. 3^e registre
 §30.10.3. Paroi nord
 §30.10.4. Paroi ouest
 §30.10.4.1. 1^{er} registre
 §30.10.5. Paroi sud
 §30.10.6. Niche
 §30.10.7. Frise
 §30.11. Chapelle sous le sanctuaire
 §30.11.1. Porte
 §30.11.2. Paroi est
 §30.11.2.1. 1^{er} registre
 §30.11.2.2. 2^e registre
 §30.11.3. Paroi nord

§30.11.4. Paroi ouest
 §30.11.4.1. 1^{er} registre
 §30.11.4.2. 2^e registre
 §30.11.5. Paroi sud
 §30.11.6. Niche
 §30.12. Face extérieure est
 §30.12.1. 1^{er} registre
 §30.12.1.1. Moitié nord
 §30.12.1.2. Moitié sud
 §30.12.2. Soubassement
 §30.12.2.1. 1^{er} registre nord
 §30.12.2.2. 1^{er} registre sud
 §30.12.2.3. 2^e registre nord
 §30.12.2.4. 2^e registre sud
 §30.13. Face extérieure nord
 §30.13.1. 1^{er} registre
 §30.13.2. Soubassement
 §30.13.2.1. 1^{er} registre
 §30.13.2.2. 2^e registre
 §30.14. Face extérieure sud
 §30.14.1. 1^{er} registre
 §30.14.2. 2^e registre
 §30.14.3. Soubassement
 §30.14.3.1. 1^{er} registre
 §30.14.3.2. 2^e registre

Autre(s) objet(s) découvert(s) ou conservé(s) dans ce secteur

KIU210. Fragments de corniche
 d'Alexandre
 KIU2185. Porte fragmentaire du
 « magasin pur » de Khonsou
 KIU101. Fragment de socle de sphinx au
 nom d'Hérihor

Zone nord du temple

§31. Temple de Ptah

§31.1. Porte B
 §31.1.1. Tableaux extérieurs
 §31.1.2. Embrasure
 §31.1.2.1. 1^{er} registre
 §31.1.3. Face est
 §31.1.3.1. Linteau
 §31.1.3.2. 1^{er} registre
 §31.1.3.3. 2^e registre
 §31.2. Porte C
 §31.2.1. Face ouest
 §31.2.1.1. Linteau
 §31.2.1.2. Montants
 §31.2.2. Face est
 §31.2.2.1. Linteau
 §31.2.2.2. Montants
 §31.3. Porte D
 §31.3.1. Face ouest
 §31.3.1.1. Linteau
 §31.3.1.2. Montants
 §31.3.2. Tableaux extérieurs

- §31.3.2.1. Registre supérieur
- §31.3.3. Embrasure
 - §31.3.3.1. Frise
- §31.3.4. Face est
 - §31.3.4.1. Linteau
 - §31.3.4.2. Montants
- §31.4. Porte E
 - §31.4.1. Linteau
 - §31.4.2. Montants
- §31.5. Porte F
 - §31.5.1. Face ouest
 - §31.5.1.1. Dédicace
 - §31.5.1.2. Linteau
 - §31.5.1.3. Montants
 - §31.5.1.4. Soubassements
 - §31.5.2. Tableaux extérieurs
 - §31.5.2.1. 1^{er} registre
 - §31.5.2.2. 2^e registre
 - §31.5.2.3. 3^e registre
 - §31.5.2.4. 4^e registre
 - §31.5.3. Soffite
 - §31.5.4. Embrasure
 - §31.5.4.1. Soubassement
 - §31.5.5. Face est
- §31.6. Façade du « pseudo-pylône »
- §31.7. Cour
 - §31.7.1. Mur nord
 - §31.7.2. Mur ouest
 - §31.7.2.1. Partie nord
 - §31.7.2.2. Partie nord, 1^{er} registre
 - §31.7.2.3. Partie nord, 2^e registre
 - §31.7.2.4. Partie sud, 1^{er} registre
 - §31.7.2.5. Partie sud, 2^e registre
 - §31.7.2.6. Partie sud, porte, montants
 - §31.7.3. Partie sud
 - §31.7.3.1. Mur ouest, porte, linteau
- §31.8. Portique
 - §31.8.1. Architraves
 - §31.8.2. Colonnes
 - §31.8.3. Mur est
 - §31.8.3.1. 1^{er} registre
 - §31.8.3.2. Niches
 - §31.8.3.3. Soubassements
 - §31.8.4. Mur nord
 - §31.8.5. Mur sud
- §31.9. Chapelle centrale
 - §31.9.1. Mur ouest
 - §31.9.2. Mur nord
 - §31.9.3. Mur sud
 - §31.9.4. Mur est
- §31.10. Chapelle nord
 - §31.10.1. Mur ouest
 - §31.10.2. Mur nord
 - §31.10.3. Mur sud
 - §31.10.4. Mur est
- §31.11. Chapelle sud
 - §31.11.1. Mur ouest

- §31.11.2. Mur nord
- §31.11.3. Mur sud
- §31.11.4. Mur est
- §31.12. Objet(s) découvert(s)

Musée de Plein Air

§32. Chapelle blanche

- §32.1. Architraves
- §32.2. Piliers
 - §32.2.1. Pilier 1.n
 - §32.2.2. Pilier 1.s
 - §32.2.3. Pilier 2.n
 - §32.2.4. Pilier 2.s
 - §32.2.5. Pilier 3.n
 - §32.2.6. Pilier 3.s
 - §32.2.7. Pilier 4.n
 - §32.2.8. Pilier 4.s
 - §32.2.9. Pilier 5.n
 - §32.2.10. Pilier 5.s
 - §32.2.11. Pilier 6.n
 - §32.2.12. Pilier 6.s
 - §32.2.13. Pilier 7.n
 - §32.2.14. Pilier 7.s
 - §32.2.15. Pilier 8.n
 - §32.2.16. Pilier 8.s
- §32.3. Portes
- §32.4. Soubassements

§33. Chapelle rouge

- §33.1. Façade ouest
 - §33.1.1. 1^{er} registre
 - §33.1.2. 2^e registre
 - §33.1.3. 3^e registre
 - §33.1.4. 4^e registre
 - §33.1.5. 5^e registre
 - §33.1.6. 6^e registre
 - §33.1.7. 7^e registre
 - §33.1.8. 8^e registre
 - §33.1.9. Frise
 - §33.1.10. Soubassements
 - §33.1.10.1. nord
 - §33.1.10.2. sud
- §33.2. Face sud
 - §33.2.1. 2^e registre
 - §33.2.2. 3^e registre
 - §33.2.3. 4^e registre
 - §33.2.4. 5^e registre
 - §33.2.5. 6^e registre
 - §33.2.6. Soubassements
- §33.3. Façade est
 - §33.3.1. 2^e registre
 - §33.3.2. 3^e registre
 - §33.3.3. 4^e registre
 - §33.3.4. 5^e registre
 - §33.3.5. 6^e registre
 - §33.3.6. 7^e registre
 - §33.3.7. 8^e registre
 - §33.3.8. Soubassements

- §33.4. Face nord
 - §33.4.1. 2^e registre
 - §33.4.2. 3^e registre
 - §33.4.3. 4^e registre
 - §33.4.4. 5^e registre
 - §33.4.5. 6^e registre
 - §33.4.6. Soubassements
- §33.5. Vestibule paroi ouest
 - §33.5.1. 2^e registre
 - §33.5.2. 4^e registre
 - §33.5.3. 7^e registre
 - §33.5.4. 8^e registre
- §33.6. Vestibule paroi nord
 - §33.6.1. 2^e registre
 - §33.6.2. 3^e registre
 - §33.6.3. 5^e registre
 - §33.6.4. 6^e registre
 - §33.6.5. 7^e registre
 - §33.6.6. 8^e registre
- §33.7. Vestibule paroi sud
 - §33.7.1. 2^e registre
 - §33.7.2. 3^e registre
 - §33.7.3. 4^e registre
 - §33.7.4. 5^e registre
 - §33.7.5. 6^e registre
 - §33.7.6. 7^e registre
 - §33.7.7. 8^e registre
- §33.8. Vestibule paroi est
 - §33.8.1. 4^e registre
 - §33.8.2. 6^e registre
 - §33.8.3. 7^e registre
 - §33.8.4. 8^e registre
 - §33.8.5. Soubassement
- §33.9. Sanctuaire paroi ouest
 - §33.9.1. 3^e registre
 - §33.9.2. 4^e registre
 - §33.9.3. 5^e registre
 - §33.9.4. 6^e registre
 - §33.9.5. 8^e registre
 - §33.9.6. Soubassement
- §33.10. Sanctuaire paroi nord
 - §33.10.1. 2^e registre
 - §33.10.2. 3^e registre
 - §33.10.3. 4^e registre
 - §33.10.4. 5^e registre
 - §33.10.5. 6^e registre
 - §33.10.6. 7^e registre
 - §33.10.7. 8^e registre
- §33.11. Sanctuaire paroi sud
 - §33.11.1. 2^e registre
 - §33.11.2. 3^e registre
 - §33.11.3. 4^e registre
 - §33.11.4. 5^e registre
 - §33.11.5. 6^e registre
 - §33.11.6. 7^e registre
 - §33.11.7. 8^e registre
- §33.12. Sanctuaire paroi est
 - §33.12.1. 1^{er} registre
 - §33.12.2. 2^e registre

- §33.12.3. 3^e registre
- §33.12.4. 4^e registre
- §33.12.5. 5^e registre
- §33.12.6. 6^e registre
- §33.12.7. Soubassement

§34. Chapelle de calcite de Thoutmosis IV

- §34.1. Façade est
 - §34.1.1. Linteau
 - §34.1.2. Montants
 - §34.1.3. Soubassements
- §34.2. Face nord
 - §34.2.1. 1^{er} registre
 - §34.2.2. 2^e registre
- §34.3. Face sud
 - §34.3.1. 1^{er} registre
 - §34.3.2. 2^e registre
- §34.4. Paroi nord
 - §34.4.1. 1^{er} registre
 - §34.4.2. 2^e registre
- §34.5. Paroi sud
 - §34.5.1. 1^{er} registre
 - §34.5.2. 2^e registre

§35. Cour à portique de Thoutmosis IV

- §35.1. Architraves nord
- §35.2. Architraves sud
- §35.3. Parois
 - §35.3.1. Paroi A
 - §35.3.1.1. 1^{er} registre
 - §35.3.1.2. 2^e registre
 - §35.3.2. Paroi B
 - §35.3.2.1. 1^{er} registre
 - §35.3.2.2. 2^e registre
 - §35.3.3. Paroi C
 - §35.3.3.1. 1^{er} registre
 - §35.3.3.2. 2^e registre
 - §35.3.3.3. Extrémité ouest
 - §35.3.3.4. Porte est, Linteau
 - §35.3.3.5. Porte est, montant est
 - §35.3.3.6. Porte est, montant ouest
 - §35.3.3.7. Porte ouest
 - §35.3.4. Paroi E
 - §35.3.5. Paroi F
 - §35.3.5.1. 1^{er} registre
 - §35.3.5.2. 2^e registre
- §35.4. Piliers
 - §35.4.1. Pilier 01
 - §35.4.2. Pilier 02
 - §35.4.3. Pilier 03
 - §35.4.4. Pilier 04
 - §35.4.5. Pilier 05
 - §35.4.6. Pilier 06
 - §35.4.7. Pilier 07
 - §35.4.8. Pilier 08
 - §35.4.9. Pilier 09

§35.4.10. Pilier 10
 §35.4.11. Pilier 11
 §35.4.12. Pilier 12
 §35.4.13. Pilier 14
 §35.4.14. Pilier 16
 §35.4.15. Pilier 17
 §35.4.16. Pilier 18
 §35.4.17. Pilier 19
 §35.4.18. Pilier 20
 §35.4.19. Pilier 21
 §35.4.20. Pilier 22
 §35.4.21. Pilier 23
 §35.4.22. Pilier 24
 §35.4.23. Pilier 25
 §35.4.24. Pilier 26
 §35.4.25. Pilier 27
 §35.4.26. Pilier 28
 §35.4.27. Pilier 29
 §35.4.28. Pilier 30
 §35.4.29. Pilier 31
 §35.4.30. Pilier 32
 §35.4.31. Pilier 33
 §35.4.32. Pilier 34
 §35.4.33. Pilier 35

Autre(s) objet(s) découvert(s) ou conservé(s) dans ce secteur

KIU35. Stèle de Mâhouhy

Karnak hors enceinte

Autre(s) objet(s) découvert(s) ou conservé(s) dans ce secteur

KIU3757. Buste d'un colosse (Manniche K40)
 KIU3761. Fragment de la partie droite du torse d'un colosse (Manniche K43)
 KIU3658. Pschent d'un colosse (Manniche C7)
 KIU3661. Tête de colosse (Manniche D11)
 KIU3725. Tête de colosse (Manniche H23)
 KIU3726. Tête de colosse (Manniche H24)
 KIU3701. Tête d'un colosse (Manniche H21)
 KIU3686. Tête d'un colosse (Manniche G16)
 KIU3687. Tête d'un colosse (Manniche G17)
 KIU3688. Tête d'un colosse (Manniche G18)
 KIU3697. Tête d'un colosse (Manniche H20)
 KIU3710. Tête d'un colosse (Manniche H22)
 KIU3754. Torse d'un colosse

(Manniche K38)
 KIU3743. Fragment de visage de colosse E.GA 4516.1943 (Manniche I33)
 KIU3766. Partie inférieure gauche du bras d'un colosse (Manniche K48)
 KIU3734. Fragment du visage d'un colosse (Manniche I30)
 KIU3677. Partie supérieure d'un colosse (Manniche E12)
 KIU3727. Tête de colosse (Manniche H25)
 KIU3656. Tête de colosse, Louqsor J.53 (Manniche C5)
 KIU3693. Tête d'un colosse (Manniche H19)
 KIU3689. Tête d'un colosse Caire J55 (Manniche G14)
 KIU3690. Tête d'un colosse J46 (Manniche G15)
 KIU3740. Visage de colosse (Manniche I31)
 KIU3742. Visage de colosse (Manniche I32)
 KIU3744. Fragment de visage de colosse Munich AS 6290 (Manniche I34)
 KIU3652. Colosse Caire JE 49529 (Manniche A1)
 KIU3655. Partie supérieure de colosse Caire RT 29/5/49/1 (Manniche B4)
 KIU3654. Partie supérieure de colosse JE 98915 (Manniche B3)
 KIU3666. Partie supérieure d'un colosse Caire JE 49528 (Manniche D9)
 KIU3676. Partie supérieure d'un colosse JE 99065 (Manniche D10)
 KIU3659. Tête de colosse avec nemes et plumes Caire JE 98894 (Manniche D8)
 KIU3657. Tête de colosse Caire JE 98895 (Manniche C6)
 KIU3650. Tête de colosse (Manniche A2)
 KIU3732. Visage d'un colosse (Manniche I28)

Liste des abréviations

Index chronologique

Index des éléments de titulature royale

Liste des éléments de titulature royale par ordre alphabétique

Index des théonymes et désignations divines

Table de correspondance des documents KIU

Introduction

Cette première livraison de l'inventaire bibliographique des monuments, objets, scènes et inscriptions des temples de Karnak a été rendue possible par le travail de dépouillement systématique de la documentation épigraphique des temples de Karnak dans le cadre du projet *Karnak* (Programme « Investissement d'Avenir » ANR-11-LABX-0032-01 Labex ARCHIMEDE)¹. Débuté en 2013, ce projet d'édition des inscriptions des temples de Karnak a pour ambition de collecter, d'organiser et de rendre accessible le corpus des sources textuelles en hiéroglyphe, hiératique et démotique présentes ou issues des temples de Karnak². Depuis près de trois ans, ce projet rend ainsi progressivement disponibles dans une interface accessible en ligne les textes publiés ou encore inédits de Karnak, collationnés *in situ*³.

Près d'un demi-siècle après la dernière version actualisée publiée de la *Topographical Bibliography of Ancient Egyptian Hieroglyphic Texts, Statues, Reliefs and Paintings* de Bertha Porter et Rosalind Moss consacrée aux temples thébains⁴, ce nouvel inventaire de la décoration des temples de Karnak permet d'inclure l'abondante bibliographie parue depuis, dont les nombreux projets archéologiques et épigraphiques conduits par le Centre Franco-Égyptien d'Étude des Temples de Karnak depuis sa création en 1967 (15 volumes des *Cahiers de Karnak*, plus d'une vingtaine de monographies et des centaines d'articles).

L'inventaire proposé ici ne prend en compte que les objets, scènes et inscriptions dont l'édition dans le projet *Karnak* est achevée, c'est-à-dire les documents dont les notices complètes (édition du texte hiéroglyphique, bibliographie, photographie haute résolution) ont été publiées en ligne. *Cet inventaire est donc à ce stade partiel*. Certains secteurs, monuments ou groupes d'objets en sont encore absents. Ils seront intégrés au fur et à mesure de l'avancée du projet. Les monuments dont la décoration n'a été que partiellement traitée sont signalés en tête de section.

L'organisation topographique de ce volume suit la nomenclature proposée pour les temples de Karnak par M. Azim⁵. La liste des monuments par secteur est donnée en début

¹ CFEETK, Centre Franco-Égyptien d'Étude des Temples de Karnak – Ministère des Antiquités de l'Égypte / USR 3172 du CNRS et l'équipe Égypte Nilotique et Méditerranéenne, UMR 5140 – CNRS / Université Paul Valéry – Montpellier.

² La documentation en hiératique est traitée par E. FROOD et Ch. SALVADOR (Univ. Oxford) ; la documentation en démotique par D. DEVAUCHELLE et G. WIDMER (Univ. Lille 3).

³ <http://www.cfeetk.cnrs.fr/karnak> ; <http://www.montpellier-egyptologie.fr/karnak/>. Rapports dans A.H. KARAR, Chr. THIERS, *French-Egyptian Centre for the Study of the Temples of Karnak. Activity Report 2013*, Louqsor, 2014, p. 63-64 ; *id.*, *French-Egyptian Centre for the Study of the Temples of Karnak. Activity Report 2014*, Louqsor, 2015, p. 51-53 ; M. ABEL AZIZ, Chr. THIERS, *French-Egyptian Centre for the Study of the Temples of Karnak. Activity Report 2015*, Louqsor, 2016, p. 41-42 téléchargeables sur <http://www.cfeetk.cnrs.fr/>. On se reportera également au carnet de recherche du projet : <http://karnak.hypotheses.org/>.

⁴ Sur la mise en place par le Griffith Institute d'une version actualisée en ligne de la *Topographical Bibliography* : <http://topbib.griffith.ox.ac.uk/>.

⁵ M. AZIM, *et al.*, *Karnak et sa topographie*, vol. I, *Monographie du CRA* 19, Paris, 1998.

de section. Pour chacun des monuments, un plan schématique est proposé afin de localiser les éléments architecturaux, espaces et éléments de décor ⁶. Des élévations et plans complémentaires viendront progressivement enrichir les prochaines versions de ce travail. Une bibliographie sélective consacrée au monument est proposée en tête de section. Des abréviations sont utilisées pour les publications les plus citées afin de limiter la taille des notices bibliographiques. Une liste de ces abréviations est rassemblée en fin d'ouvrage. L'ensemble de la décoration est organisé par espace avec, pour chaque scène, objet ou inscription, identification, bibliographie sélective et lien permettant d'atteindre l'édition en ligne du document. Les différents espaces des monuments sont hiérarchisés en paragraphes.

Les objets qui ne sont liés à aucun monument ou à des monuments qui ne sont pas encore intégrés, sont rassemblés à la fin de chaque secteur sous le titre « autre(s) objet(s) découvert(s) ou conservé(s) dans ce secteur ».

Pour faciliter les recherches, un index chronologique est proposé en fin d'ouvrage. Il est complété par deux index thématiques, le premier consacré aux éléments de titulature royale, le second aux théonymes et désignations divines. Ces deux index thématiques sont fondés sur le travail d'indexation des inscriptions des temples de Karnak que je réalise à partir des documents intégrés au projet *Karnak*. Ils ne reflètent que l'état actuel de l'indexation et seront amenés à évoluer avec l'ajout de nouveaux documents dans le projet et la poursuite du travail d'indexation de ces textes. Une version plus développée de ces deux index thématiques sera intégrée au *Glossaire des inscriptions de Karnak*, en préparation. Ces éléments seront complétés et enrichis par d'autres index dans les prochaines versions de cet inventaire.

En raison de la nature évolutive de l'organisation interne du volume durant l'avancement du projet *Karnak*, celui-ci ne propose pas, dans ses premières versions numériques, de pagination ou de numérotation pérenne en dehors du numéro **KIU** « **K**arnak **I**dentifiant **U**nique » attribué à chaque monument, objet, scène ou inscription de Karnak. La référence au document doit donc se faire avec son numéro d'identifiant unique. Les documents peuvent être cités soit en indiquant KIU + NUMERO DU DOCUMENT (ex. KIU 11), soit en utilisant directement l'adresse du document dans le projet : <http://www.cfeetk.cnrs.fr/karnak/?iu=11>.

Pour les versions numériques de l'inventaire, un lien situé avant les références bibliographiques permet d'accéder aux notices complètes avec édition hiéroglyphique, bibliographie sélective et photographies en haute résolution.

⁶ Ces plans schématiques sont réalisés à partir du plan clé du Cfeetk © Cnrs-Cfeetk / E. Allaoua, M. Allier, P. Anus, A. Aulus, M. Azim, L. Baqué, P. Béout, A. Bertin de la Hautière, J.-L. Bichet, S. Binard, F. Bjarnason, A. Boyer, P. de Boysson, A. Buttoudin, L. Calamy, A. Caparros, J.-Fr. Carlotti, I. Chahine, V. Chaigneau, G. Charloux, R. Chatellier, L. Coulon, J.-C. Couchy, L. Daniel, P. Deleuze, P. Dexyl, S. El-Masekh, L. Eleya, Cl. Filiaggi, L. Franchet, J.-Cl. Golvin, K. Guadagnini, A. Guillot, C. Guthmann, Fr. Laroche-Traunecker, Fr. Larché, E. Laroze, J. Lauffray, Fr. Leclère, P. Lenhardt, N. Licitra, G. Mathieux, S. Marchand, M. Marmousez, A. Masson, P. Megard, M. Millet, V. Noyère, P. Pacault, P. Pasquet, F. Pécard, M. Perot, A. Peyroux, O. Perraguin, V. Planet, P. Rieth, A. Sallam, V. Tournadre, P. Tourvielle, L. Vallière, M. Vanpeene, P. Zignani, Th. Zimmer.

Malgré l'attention portée au travail de dépouillement bibliographique des documents intégrés au projet, celui-ci ne peut prétendre à l'exhaustivité. Les lecteurs qui le souhaitent voudront bien signaler les références manquantes pour les documents intégrés au projet à l'adresse : sebastien.biston-moulin@cnrs.fr.

Bien que le travail d'acquisition des sources soit toujours en cours, il a paru utile de livrer et de faire progresser sous ce format les premières versions de cet inventaire. Ce travail est par nature évolutif. À chaque mise en ligne de documents dans le projet *Karnak*, l'inventaire s'enrichit de nouvelles références. Le mode de diffusion numérique permet toutefois de proposer, avant sa publication définitive, un outil offrant suffisamment de souplesse pour intégrer les nouveaux documents régulièrement mis en ligne dans le cadre du projet *Karnak* et les inévitables corrections qu'implique un travail de cette ampleur.

Les premières versions de *l'Inventaire des monuments, objets, scènes et inscriptions des temples de Karnak* seront donc diffusées, avec une date de version, au format PDF depuis les sites internet du Centre Franco-Égyptien d'Étude des Temples de Karnak (MAE/USR 3172 du CNRS) et de l'équipe d'égyptologie de l'université de Montpellier (UMR 5140 du CNRS).

Louqsor, le 20 mai 2016,

Sébastien Biston-Moulin
sebastien.biston-moulin@cnrs.fr

Parvis du temple

§1. Chapelle d'Achôris

§2. Rampe de Taharqa



Parvis du temple, plan schématique.

§1. Chapelle d'Achôris (KIU 550)

(XXIX^e dynastie, Psammouthis, usurpé par Achôris)

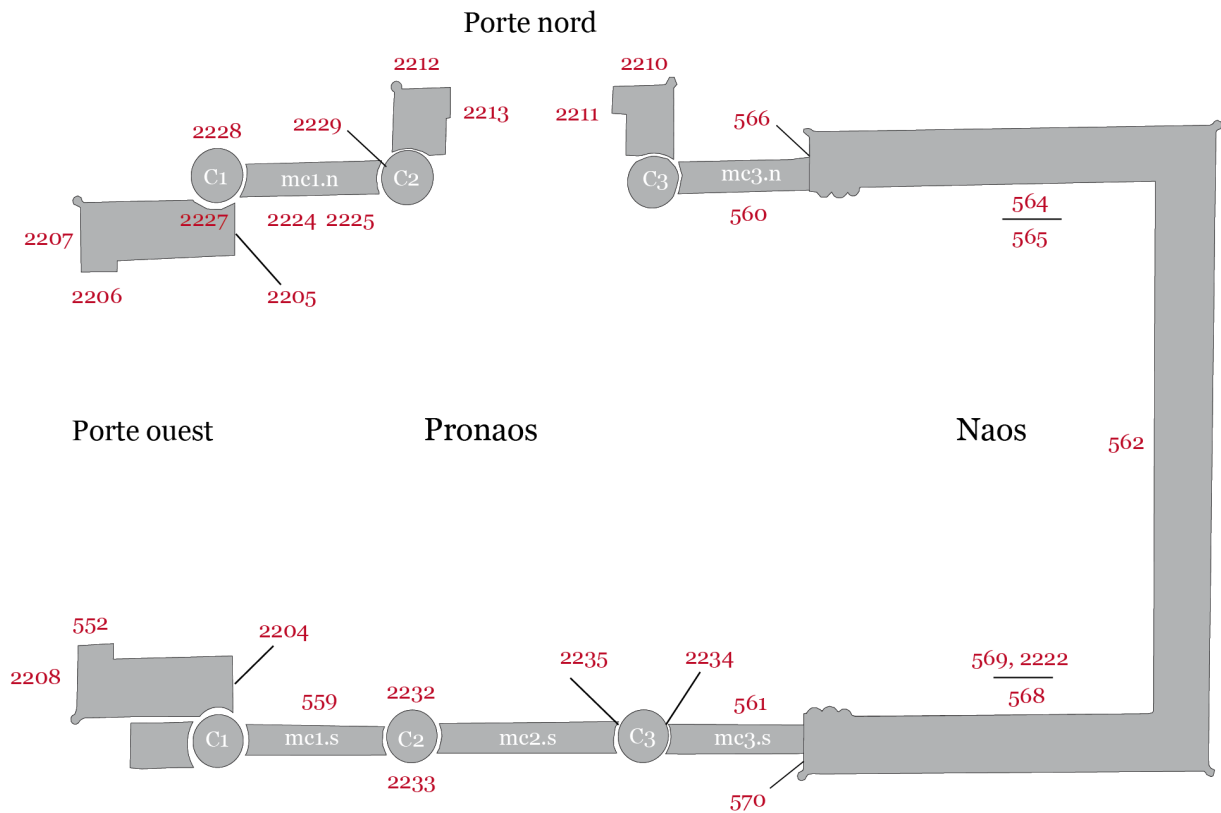

Chapelle d'Achôris, plan schématique.

<http://www.cfeetk.cnrs.fr/karnak/?iu=550>

PM II², p. 23. MASPERO, *RecTrav* 6, p. 20. DARESSY, *ASAE* 18, p. 37-48. CHEVRIER, *ASAE* 49 (2), p. 262, pl. XVII. J. LECLANT, « Compte rendu des fouilles et travaux menés en Égypte durant les campagnes 1948-1950. I », *Orientalia* 19, 1950, p. 363. BARGUET, *Temple*, p. 11. LECLANT, *Monuments*, p. 7 (§2b). LAUFFRAY *et al.*, *Karnak* 5 (1), p. 2-4, fig. 1-2. LAUFFRAY, *BCE* 2, p. 6. TRAUNECKER, *BIFAO* 79, p. 408, 411-413, 423, 426, 431, 434. LAUFFRAY, *Karnak* 6, p. 5-8. TRAUNECKER *et al.*, *Achôris* II (2). TRAUNECKER *et al.*, *Achôris* II (1). LAUFFRAY, *Achôris* I. D. ARNOLD, *Temples of the Last Pharaohs*, Oxford, 1999, p. 100-102. CABROL, *Voies processionnelles*, p. 508-510. K. DALLIBOR, *Taharqo - Pharao aus Kusch, Achet* 6, Berlin, 2005, p. 216. BLYTH, *Karnak*, p. 214-217. JANSEN-WINKELN, *IS* 3, p. 82 (48.28). THIERS, *CENiM* 8, p. 169.

§1.1. Pronaos

§1.1.1. Porte ouest

§1.1.1.1. Montant extérieur

KIU 2207. Scène nord : Entrer dans le temple (XXIX^e dynastie, Psammouthis)

<http://www.cfeetk.cnrs.fr/karnak/?iu=2207>

TRAUNECKER *et al.*, *Achôris* II (2), pl. I (1), H (1). TRAUNECKER *et al.*, *Achôris* II (1), p. 24-25.

KIU 2208. Scène sud : Introduire et déposer les offrandes purifiées (XXIX^e dynastie, Psammouthis, usurpé par Achôris)
<http://www.cfeetk.cnrs.fr/karnak/?iu=2208>

TRAUNECKER *et al.*, *Achôris* II (2), pl. I (2), H (2). TRAUNECKER *et al.*, *Achôris* II (1), p. 23-24 (2).

§1.1.1.2. Tableaux extérieurs

KIU 2206. Paroi nord (XXIX^e dynastie, Psammouthis)
<http://www.cfeetk.cnrs.fr/karnak/?iu=2206>

PM II², p. 23 (7b). DARESSY, *ASAE* 18, p. 42. TRAUNECKER *et al.*, *Achôris* II (2), pl. II (3). TRAUNECKER *et al.*, *Achôris* II (1), p. 25-26 (3). JANSEN-WINKELN, *IS* 3, p. 82 (48.28).

KIU 552. Paroi sud (XXIX^e dynastie, Psammouthis)
<http://www.cfeetk.cnrs.fr/karnak/?iu=552>

PM II², p. 23 (7c). DARESSY, *ASAE* 18, p. 42. TRAUNECKER *et al.*, *Achôris* II (2), pl. II (4). TRAUNECKER *et al.*, *Achôris* II (1), p. 25-26.

§1.1.1.3. Montant intérieur

KIU 2205. Scène nord : Accolade (XXIX^e dynastie, Psammouthis, usurpé par Achôris)
<http://www.cfeetk.cnrs.fr/karnak/?iu=2205>

PM II², p. 23 (9). DARESSY, *ASAE* 18, p. 42. TRAUNECKER *et al.*, *Achôris* II (2), pl. III (5). TRAUNECKER *et al.*, *Achôris* II (1), p. 27 (5).

KIU 2204. Scène sud : Accolade (XXIX^e dynastie, Psammouthis)
<http://www.cfeetk.cnrs.fr/karnak/?iu=2204>

PM II², p. 23 (9). TRAUNECKER *et al.*, *Achôris* II (2), pl. III (6). TRAUNECKER *et al.*, *Achôris* II (1), p. 28 (6). LAUFFRAY, *Achôris* I, p. 42, 44-45, pl. 24a.

§1.1.2. Porte nord

§1.1.2.1. Montant extérieur

KIU 2210. Scène est : Frapper quatre fois les morceaux choisis (XXIX^e dynastie, Psammouthis)
<http://www.cfeetk.cnrs.fr/karnak/?iu=2210>

TRAUNECKER *et al.*, *Achôris* II (2), pl. IV (7). TRAUNECKER *et al.*, *Achôris* II (1), p. 28-29 (7).

KIU 2212. Scène ouest : Frapper quatre fois les morceaux choisis (XXIX^e dynastie, Psammouthis, usurpé par Achôris)
<http://www.cfeetk.cnrs.fr/karnak/?iu=2212>

TRAUNECKER *et al.*, *Achôris* II (2), pl. IV (8). TRAUNECKER *et al.*, *Achôris* II (1), p. 28-29 (8).

§1.1.2.2. Tableaux extérieurs

KIU 2211. Paroi est (XXIX^e dynastie, Psammouthis, usurpé par Achôris)
<http://www.cfeetk.cnrs.fr/karnak/?iu=2211>

TRAUNECKER *et al.*, *Achôris* II (2), pl. V (9). TRAUNECKER *et al.*, *Achôris* II (1), p. 29-30 (9).

KIU 2213. Paroi ouest (XXIX^e dynastie, Psammouthis)
<http://www.cfeetk.cnrs.fr/karnak/?iu=2213>

TRAUNECKER *et al.*, *Achôris* II (2), pl. IV (10). TRAUNECKER *et al.*, *Achôris* II (1), p. 29-30 (10)

§1.1.3. Colonnnes

KIU 2228. Scène cl1.n, scène nord (XXV^e dynastie ?)

<http://www.cfeetk.cnrs.fr/karnak/?iu=2228>

TRAUNECKER *et al.*, *Achôris* II (2), pl. XVI. TRAUNECKER *et al.*, *Achôris* II (1), p. 63-64. LAUFFRAY, *Achôris* I, p. 36-41, fig. 19, pl. 25b.

KIU 2227. Scène cl1.n, scène sud : Encensement (XXV^e dynastie ?)

<http://www.cfeetk.cnrs.fr/karnak/?iu=2227>

TRAUNECKER *et al.*, *Achôris* II (2), pl. XVI. TRAUNECKER *et al.*, *Achôris* II (1), p. 63-64. LAUFFRAY, *Achôris* I, p. 36-41, pl. 25b. JANSEN-WINKELN, *IS* 3, p. 82.

KIU 2229. Scène cl2.n, scène nord : Accomplir l'offrande royale (XXV^e dynastie ?)

<http://www.cfeetk.cnrs.fr/karnak/?iu=2229>

TRAUNECKER *et al.*, *Achôris* II (2), pl. XVI. TRAUNECKER *et al.*, *Achôris* II (1), p. 64. LAUFFRAY, *Achôris* I, p. 36-41. JANSEN-WINKELN, *IS* 3, p. 82.

KIU 2232. Scène cl2.s, scène nord (XXV^e dynastie ?)

<http://www.cfeetk.cnrs.fr/karnak/?iu=2232>

TRAUNECKER *et al.*, *Achôris* II (2), pl. XIV. TRAUNECKER *et al.*, *Achôris* II (1), p. 65. LAUFFRAY, *Achôris* I, p. 36-41, pl. 28a.

KIU 2233. Scène cl2.s, scène sud (XXV^e dynastie ?)

<http://www.cfeetk.cnrs.fr/karnak/?iu=2233>

TRAUNECKER *et al.*, *Achôris* II (2), pl. XIV. TRAUNECKER *et al.*, *Achôris* II (1), p. 65. LAUFFRAY, *Achôris* I, p. 36-41, pl. 28a.

KIU 2234. Scène cl3.s, scène est (XXV^e dynastie ?)

<http://www.cfeetk.cnrs.fr/karnak/?iu=2234>

TRAUNECKER *et al.*, *Achôris* II (2), pl. XV. TRAUNECKER *et al.*, *Achôris* II (1), p. 65. LAUFFRAY, *Achôris* I, p. 36-41.

KIU 2235. Scène cl3.s, scène ouest (XXV^e dynastie ?)

<http://www.cfeetk.cnrs.fr/karnak/?iu=2235>

TRAUNECKER *et al.*, *Achôris* II (2), pl. XV. TRAUNECKER *et al.*, *Achôris* II (1), p. 65. LAUFFRAY, *Achôris* I, p. 36-41.

§1.1.4. Entrecolonnements

KIU 2237. Scène Fragment A (XXIX^e dynastie, Psammouthis, usurpé par Achôris)

<http://www.cfeetk.cnrs.fr/karnak/?iu=2237>

TRAUNECKER *et al.*, *Achôris* II (2), pl. IXa. TRAUNECKER *et al.*, *Achôris* II (1), p. 65.

KIU 2224. Scène mc1.n, scène 1 : Apparaître hors du palais (XXIX^e dynastie, Psammouthis, usurpé par Achôris)

<http://www.cfeetk.cnrs.fr/karnak/?iu=2224>

TRAUNECKER *et al.*, *Achôris* II (2), pl. VI (11). TRAUNECKER *et al.*, *Achôris* II (1), p. 30-32 (11). LAUFFRAY, *Achôris* I, pl. 24b.

KIU 2225. Scène mc1.n, scène 2 : Purification du roi (XXIX^e dynastie, Psammouthis, usurpé par Achôris)

<http://www.cfeetk.cnrs.fr/karnak/?iu=2225>

TRAUNECKER *et al.*, *Achôris* II (2), pl. VI (11). TRAUNECKER *et al.*, *Achôris* II (1), p. 32 (11).

KIU 559. Scène mc1.s : Montée royale (XXIX^e dynastie, Psammouthis, usurpé par Achôris)
<http://www.cfeetk.cnrs.fr/karnak/?iu=559>

DARESSY, *ASAE* 18, p. 45. TRAUNECKER *et al.*, *Achôris* II (2), pl. VI (12). TRAUNECKER *et al.*, *Achôris* II (1), p. 32-34.

KIU 560. Scène mc3.n : Amener les quatre veaux (XXIX^e dynastie, Psammouthis, usurpé par Achôris)

<http://www.cfeetk.cnrs.fr/karnak/?iu=560>

TRAUNECKER *et al.*, *Achôris* II (2), pl. VII (13). TRAUNECKER *et al.*, *Achôris* II (1), p. 34-35 (13). EGBERTS, *Quest*, p. 234 et 282-283.

KIU 561. Scène mc3.s : Piocher la terre (XXIX^e dynastie, Psammouthis, usurpé par Achôris)
<http://www.cfeetk.cnrs.fr/karnak/?iu=561>

TRAUNECKER *et al.*, *Achôris* II (2), pl. VII (14), IX. TRAUNECKER *et al.*, *Achôris* II (1), p. 35-36 (14).

§1.2. Naos

§1.2.1. Ante du mur

KIU 566. Scène nord, 15 (XXIX^e dynastie, Psammouthis)
<http://www.cfeetk.cnrs.fr/karnak/?iu=566>

DARESSY, *ASAE* 18, p. 42. TRAUNECKER *et al.*, *Achôris* II (2), pl. VIII (15). TRAUNECKER *et al.*, *Achôris* II (1), p. 36-38 (15).

KIU 570. Scène sud, 16 (XXIX^e dynastie, Psammouthis, usurpé par Achôris)
<http://www.cfeetk.cnrs.fr/karnak/?iu=570>

DARESSY, *ASAE* 18, p. 45. TRAUNECKER *et al.*, *Achôris* II (2), pl. VIII (16). TRAUNECKER *et al.*, *Achôris* II (1), p. 36-38 (16).

§1.2.2. Mur nord

§1.2.2.1. 1^{er} registre

KIU 564. Scène 17 : Encensement et libation (XXIX^e dynastie, Psammouthis, usurpé par Achôris)
<http://www.cfeetk.cnrs.fr/karnak/?iu=564>

PM II², p. 23 (10). DARESSY, *ASAE* 18, p. 43-45. *OIP* 25, pl. 4. LAUFFRAY, *Karnak* 6, p. 7, fig. 4. TRAUNECKER *et al.*, *Achôris* II (2), pl. X (17). TRAUNECKER *et al.*, *Achôris* II (1), p. 38-50.

§1.2.2.2. 2^e registre

KIU 565. Scène 18 : Montée royale (XXIX^e dynastie, Psammouthis)
<http://www.cfeetk.cnrs.fr/karnak/?iu=565>

PM II², p. 23 (10). DARESSY, *ASAE* 18, p. 45. TRAUNECKER *et al.*, *Achôris* II (2), pl. X (18). TRAUNECKER *et al.*, *Achôris* II (1), p. 51-52 (18).

§1.2.3. Mur sud

§1.2.3.1. 1^{er} registre

KIU 568. Scène 19 : Accomplir l'encensement et la libation (XXIX^e dynastie, Psammouthis, usurpé par Achôris)
<http://www.cfeetk.cnrs.fr/karnak/?iu=568>

PM II², p. 23 (11). DARESSY, *ASAE* 18, p. 46. TRAUNECKER *et al.*, *Achôris* II (1), p. 38-47 (19) et 49-50.

TRAUNECKER *et al.*, *Achôris II* (2), pl. XI (19), p. 31 (A2).

§1.2.3.2. 2^e registre

KIU 569. Scène 20a (XXIX^e dynastie, Psammouthis)

<http://www.cfeetk.cnrs.fr/karnak/?iu=569>

PM II², p. 23 (11). DARESSY, *ASAE* 18, p. 47. TRAUNECKER *et al.*, *Achôris II* (2), pl. XI (20). TRAUNECKER *et al.*, *Achôris II* (1), p. 50-51 (20).

KIU 2222. Scène 20b : Offrande du vin (XXIX^e dynastie, Psammouthis)

<http://www.cfeetk.cnrs.fr/karnak/?iu=2222>

PM II², p. 23 (11). DARESSY, *ASAE* 18, p. 47. TRAUNECKER *et al.*, *Achôris II* (2), pl. XI (20). TRAUNECKER *et al.*, *Achôris II* (1), p. 51 (20).

§1.2.4. Mur est

KIU 562. Scène 21 : Consécration de la grande offrande (XXIX^e dynastie, Achôris ?)

<http://www.cfeetk.cnrs.fr/karnak/?iu=562>

PM II², p. 23 (12). DARESSY, *ASAE* 18, p. 47-48. TRAUNECKER *et al.*, *Achôris II* (2), pl. IX (c) et XII (21). TRAUNECKER *et al.*, *Achôris II* (1), p. 52-61 (21) et 65.

§2. Rampe de Taharqa (KIU 496)

(XXV^e dynastie, Taharqa, usurpé par Psammétique II)

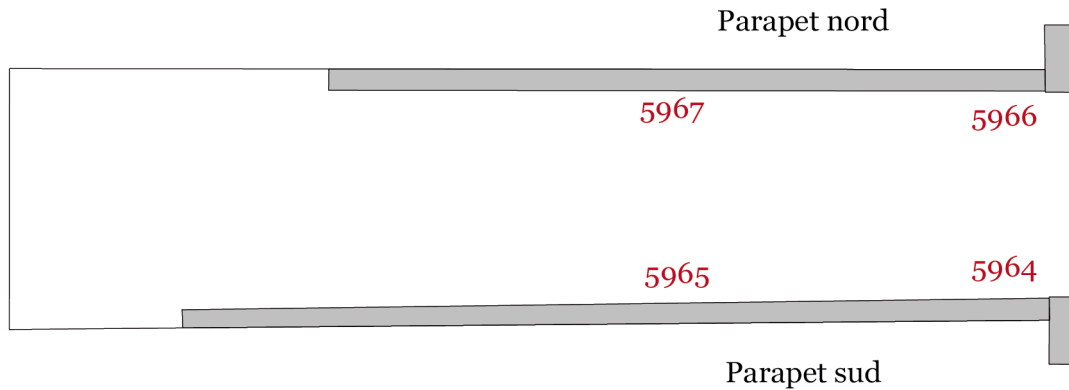

Rampe de Taharqa, plan schématique.

<http://www.cfeetk.cnrs.fr/karnak/?iu=496>

LAUFFRAY, *Kêmi* 21 (= *Karnak* 4), p. 101-106, fig. 15, pl. XII. LAUFFRAY, *CRAIBL* 115, p. 563, 566. TRAUNECKER, *BIFAO* 72, p. 195-236, pl. XLIX. LAUFFRAY *et al.*, *Karnak* 5 (2), p. 62. K. DALLIBOR, *Taharqa - Pharaon aus Kusch*, *Achet* 6, Berlin, 2005, p. 216. JANSEN-WINKELN, *IS* 3, p. 82-83. WALLET-LEBRUN, *GLP*, p. 337. BORAİK, *Karnak* 13, p. 68-71.

§2.1. Parapet

§2.1.1. Tableaux

KIU 5966. nord (XXV^e dynastie, Taharqa, usurpé par Psammétique II)

<http://www.cfeetk.cnrs.fr/karnak/?iu=5966>

TRAUNECKER, *BIFAO* 72, p. 203, fig. 2, 3C. JANSEN-WINKELN, *IS* 3, p. 83.

KIU 5964. sud (XXV^e dynastie, Taharqa, usurpé par Psammétique II)

<http://www.cfeetk.cnrs.fr/karnak/?iu=5964>

TRAUNECKER, *BIFAO* 72, p. 200-201, fig. 1, 3A. JANSEN-WINKELN, *IS* 3, p. 82.

§2.1.2. Bandeaux

KIU 5967. nord (XXV^e dynastie, Taharqa, usurpé par Psammétique II)

<http://www.cfeetk.cnrs.fr/karnak/?iu=5967>

TRAUNECKER, *BIFAO* 72, p. 203-209, fig. 2, 3D. JANSEN-WINKELN, *IS* 3, p. 83. KLOTZ, *SAK* 44, p. 178-181.

KIU 5965. sud (XXV^e dynastie, Taharqa, usurpé par Psammétique II)

<http://www.cfeetk.cnrs.fr/karnak/?iu=5965>

TRAUNECKER, *BIFAO* 72, p. 201-203, fig. 1, 3B. JANSEN-WINKELN, *IS* 3, p. 82.

Autre(s) objet(s) découvert(s) ou conservé(s) dans ce secteur

KIU 156. Obélisque sud de Séthi II (XIX^e dynastie, Séthi II), quartzite.

Localisation actuelle : Parvis du temple.

<http://www.cfeetk.cnrs.fr/karnak/?iu=156>

PM II², p. 21-22. KRI IV, p. 250. KRITA IV, p. 176. E. PRISSE D'AVENNES, *Histoire de l'art égyptien : d'après les monuments depuis les temps les plus reculés jusqu'à la domination romaine*, Paris, 1878-1879, Texte, p. 409-410, Planches, Volume II, pl. 24. G. JÉQUIER, *L'architecture et la décoration dans l'ancienne Égypte, Vol. II, Les temples ramessides et saïtes de la XIX^e à la XXX^e dynastie*, Paris, 1922, pl. 44 (3). LEGRAIN, *Karnak*, p. 6-7, fig. 5-6, 10-11. BARGUET, *Temple*, p. 41. LAUFFRAY, *Kêmi 21 (= Karnak 4)*, p. 94-95, fig. 1, 3-4, 6, 12-13, 15-16. LAUFFRAY *et al.*, *Karnak 5 (2)*, fig 5, pl. XIX-XX. SCHWALLER DE LUBICZ, *Karnak (1)*, pl. 7. SELIM, *Obélisques*, p. 267. AZIM, REVEILLAC, *Legrain*, p. 90-91, n. 38, 4-1/2, 4-1/5, 4-1/40-44, 4-1/44, 4-1-46. GRIMAL, LARCHÉ, *Karnak 12*, p. 40.

KIU 157. Socle de l'obélisque nord de Séthi II (XIX^e dynastie, Séthi II), quartzite.

Localisation actuelle : Parvis du temple.

<http://www.cfeetk.cnrs.fr/karnak/?iu=157>

PM II², p. 21-22. E. PRISSE D'AVENNES, *Histoire de l'art égyptien : d'après les monuments depuis les temps les plus reculés jusqu'à la domination romaine*, Paris, 1878-1879, Texte, p. 409-410, Planches, Volume II, pl. 24. LEGRAIN, *Karnak*, p. 6-7, fig. 2, 5, 11. BARGUET, *Temple*, p. 40-41. LAUFFRAY *et al.*, *Karnak 5 (2)*, p. 46, fig 2, 5. SCHWALLER DE LUBICZ, *Karnak (1)*, pl. 7. AZIM, REVEILLAC, *Legrain*, p. 90-91, n. 38.

KIU 34. Stèle de Séthi II du dromos ouest (XIX^e dynastie, Séthi II), quartzite.

Localisation actuelle : Parvis du temple, dromos ouest, partie nord, entre les sphinx 14 et 15.

<http://www.cfeetk.cnrs.fr/karnak/?iu=34>

PM II², p. 22 (6) et plan VII. KRI IV, p. 251. KRITA IV, p. 176-177. G. DARESSY, « Notes et remarques », *RecTrav* 14, 1893, p. 30-31. H. GAUTHIER, *LdR*, p. 134. LEGRAIN, *Karnak*, p. 10 et 14, fig. 11. BARGUET, *Temple*, p. 41, n. 5. A. DODSON, *Poisoned Legacy*, Le Caire, New-York, 2010, p. 76.

KIU 367. Uræus colossal (XXV^e dynastie, Taharqa, usurpé par Psammétique II ?), granodiorite.

Localisation de découverte : PAR - Parvis du temple.

<http://www.cfeetk.cnrs.fr/karnak/?iu=367>

PM II², p. 22. CHEVRIER, *ASAE* 28, p. 124, fig. 4. J. YOYOTTE, « Le martelage des noms royaux éthiopiens par Psammétique II », *RdE* 8, 1951, p. 236, no 5. BARGUET, *Temple*, p. 41. LECLANT, *Monuments*, p. 6-7, pl. IV. LAUFFRAY, *Kêmi 21 (= Karnak 4)*, p. 79. LAUFFRAY *et al.*, *Karnak 5 (2)*, p. 52. M. EL-SAGHIR, *La découverte de la cachette des statues du temple de Louxor*, Mayence, 1992, p. 54.

KIU 1840. Fragment d'un socle d'Hérihor (XX^e dynastie, Ramsès XI), grès.

Localisation de découverte : PAR - Parvis du temple, dromos. Localisation actuelle : Magasin du Cheikh Labib.

<http://www.cfeetk.cnrs.fr/karnak/?iu=1840>

LAUFFRAY *et al.*, *Karnak 5 (1)*, p. 10, fig 5. BONHÊME, *Livre des Rois*, p. 126-127 (Doc. 21 H 254) CABROL, *Voies processionnelles*, p. 233 JANSEN-WINKELN, *IS 1*, p. 4 (2.2)

KIU 2230. Statue de Cléopâtre II (Époque ptolémaïque, Ptolémée Philométor), calcaire.

Localisation de découverte : PAR.GR - Parvis du temple, chapelle romaine (frag. Caracol R177).

Localisation actuelle : Magasin du Cheikh Labib.

<http://www.cfeetk.cnrs.fr/karnak/?iu=2230>

LAUFFRAY, *CRAIBL* 114, p. 142 et 144, fig. 1. LAUFFRAY *et al.*, *Kêmi 20 (= Karnak 3)*, p. 71, pl. 15, fig. 13. LAUFFRAY, *Kêmi 21 (= Karnak 4)*, p. 118-120. R.S. BIANCHI, « The Striding Draped Male Figure of Ptolemaic Egypt », dans H. Maehler, M. Stocka (éd.), *Das ptolemäische Ägypten. Akten des internationalen Symposiums 27.-29. September 1976 in Berlin*, Mayence, 1978, p. 98-99 et fig. 65-66. LAUFFRAY, *Karnak d'Égypte*, p. 88-89. J. QUAEGBEUR, « Trois statues de femme d'époque ptolémaïque », dans H. De Meulenaere, L. Limme (éd.), *Artibus Aegypti: Studia in honorem Bernardi V. Bothmer a collegis amicis discipulis conscripta*, Bruxelles, 1983, p. 113-114. J. QUAEGBEUR, « The Egyptian Clergy and the Cult of the Ptolemaic Dynasty », *Ansoc* 20, 1989, p. 103. G. CAPRIOTTI VITTOZZI, « Una statua di sovrana al Museo di Torino : la tradizione del Nuovo Regno nell'iconografia delle regine tolemaiche », *VicOr* 11, 1998, p. 60-61. P.E. STANWICK, *Royal Sculptures of the*

Karnak : Parvis du temple, autre(s) objet(s) découvert(s) ou conservé(s) dans ce secteur

Ptolemaic Period, Ann Arbor, 1999, p. 62, 74 et 447-448 (C26). P.E. STANWICK, *Portraits of the Ptolemies. Greek Kings as Egyptian Pharaohs*, Austin, 2002, p. 109. Chr. THIERS, « Deux statues des dieux Philométors à Karnak (Karnak Caracol R177 Cheikh Labib 94 CL 1421 et Caire JE 41218) », *BIFAO* 102, 2002, p. 389-392, 399-403, fig. 1. M. BORAIK, Chr. THIERS, *Centre Franco-Égyptien d'Étude des Temples de Karnak. Rapport 2008, Rapport d'activité du CFEETK*, Louqsor, 2008, p. 21.

Grande cour et premier pylône

- §3. 1^{er} pylône
- §4. Porte bubastide Sud

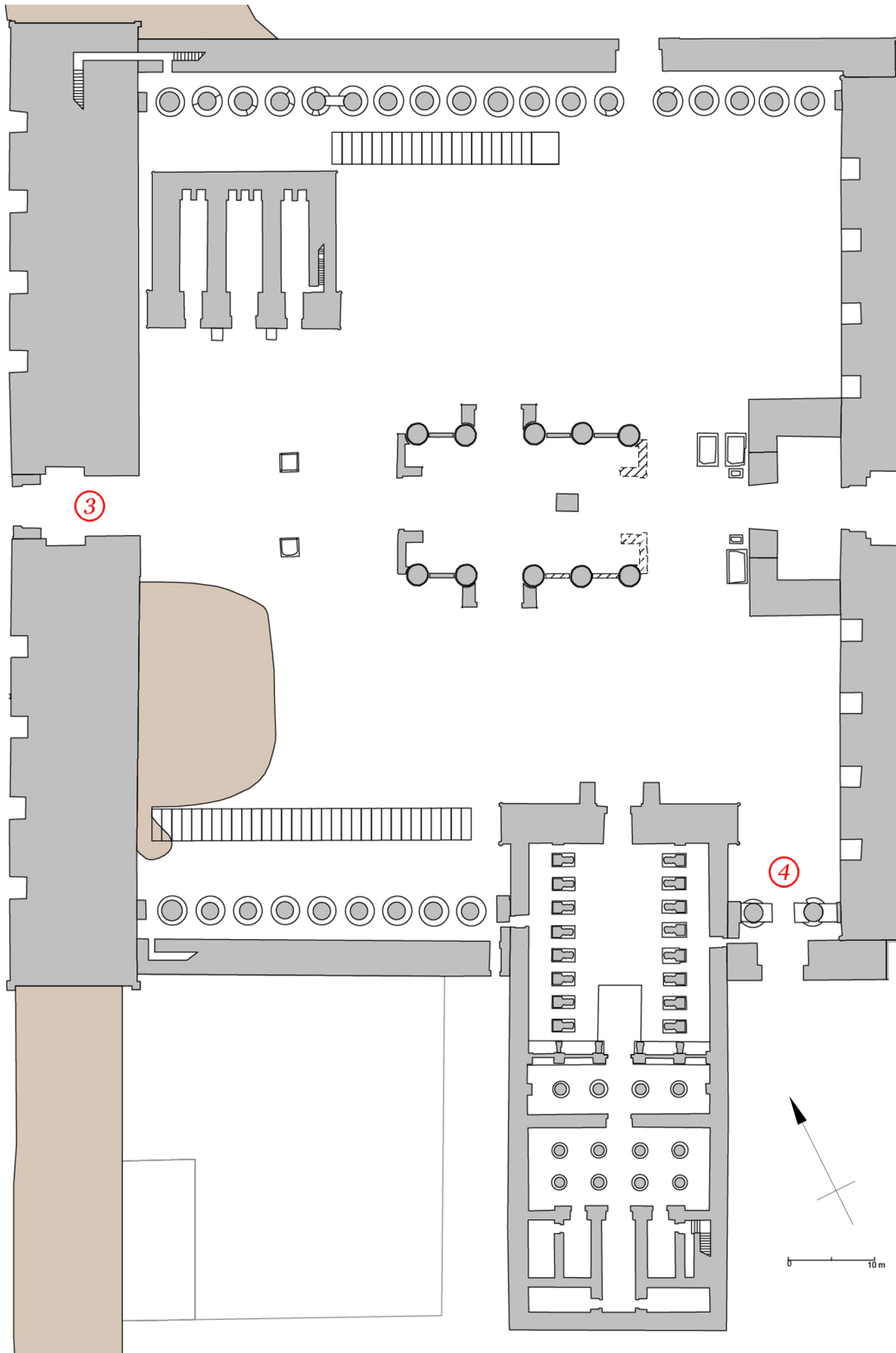

Grande cour et premier pylône, plan schématique.

§3. 1^{er} pylône (KIU 4648)

(XXX^e dynastie)

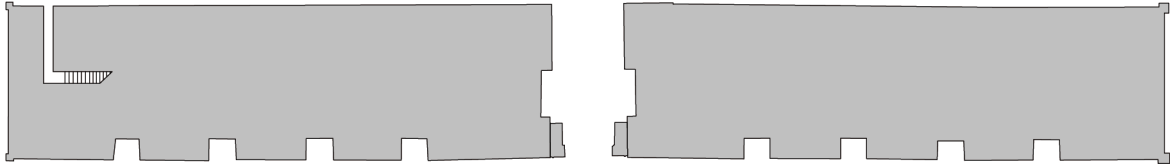

1^{er} pylône, plan schématique.

<http://www.cfeetk.cnrs.fr/karnak/?iu=4648>

PM II², p. 23. LEGRAIN, *Karnak*, p. 2, fig. 1 ; p. 4, fig. 2 ; p. 6, fig. 4 ; p. 29-41 et 43, fig. 25-31. M. PILLET, « Le grand pylône du temple d'Amon à Karnak, ses escaliers intérieurs et ses rampes de montage », *REA* 3, 1931, p. 51-73 et pl. 17-20. JÉQUIER, *Architecture* II, pl. 73. BARGUET, *Temple*, p. 45-47, pl. IVc. CARLOTTI, *Karnak* 10, p. 84, 86-87 et pl. 17. SCHWALLER DE LUBICZ, *Karnak* (2), p. 6, 8-11, 13-14, 26.

§4. Porte bubastide Sud (KIU 3355)

(XXII^e dynastie, Chéchonq I^{er})

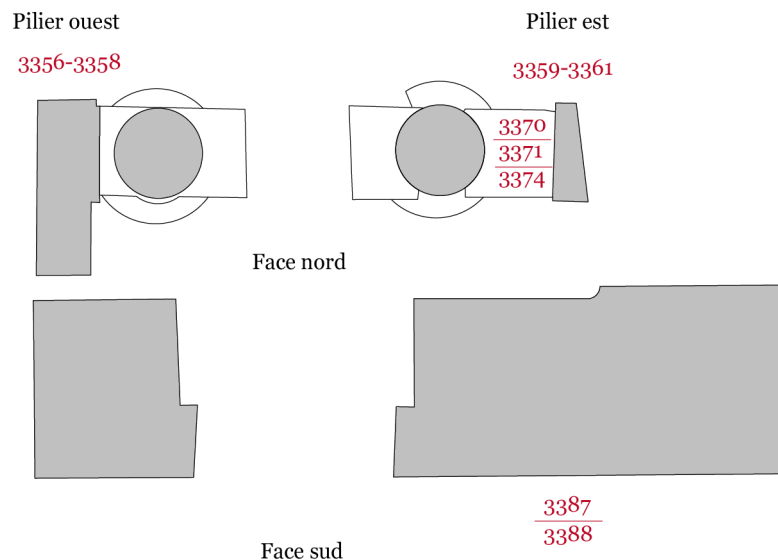

Porte bubastide Sud, plan schématique.

<http://www.cfeetk.cnrs.fr/karnak/?iu=3355>

Ce monument est en cours d'intégration dans le projet *Karnak*. La notice du monument et l'inventaire des éléments de décoration qui le composent ne sont donc à ce stade que partiels.

§4.1. Architrave

KIU 3377. Architrave nord (XXII^e dynastie, Chéchonq I^{er})

<http://www.cfeetk.cnrs.fr/karnak/?iu=3377>

PM II², p. 36, (132). LD III, pl. 254a, b. CHAMPOLLION, *ND* II, p. 16-17. OIP 74, pl. 12. JANSEN-WINKELN, *IS* 2, p. 19. RITNER, *Libyan Anarchy*, p. 195. Chr. CANNUYER, *La girafe dans l'Égypte ancienne et le verbe : étude de lexicographie et de symbolique animale*, *Acta Orientalia Belgica, subsidia* 4, Bruxelles, 2010, p. 459-460.

§4.2. Pilier est

§4.2.1. 1^{er} registre

KIU 3359. Scène nord : Allaitement (XXII^e dynastie, Chéchonq I^{er})

<http://www.cfeetk.cnrs.fr/karnak/?iu=3359>

PM II², p. 36, (130, III). OIP 74, pl. 11 A. JANSEN-WINKELN, *IS* 2, p. 19. RITNER, *Libyan Anarchy*, p. 200.

KIU 3370. Scène ouest : Don des jubilés (XXII^e dynastie, Osorkon I^{er})

<http://www.cfeetk.cnrs.fr/karnak/?iu=3370>

PM II², p. 36, (129, III). OIP 74, pl. 13. JANSEN-WINKELN, *IS* 2, p. 52-53. RITNER, *Libyan Anarchy*, p. 231-232.

§4.2.2. 2^e registre

KIU 3360. Scène nord : Accolade (XXII^e dynastie, Chéchonq I^{er})

<http://www.cfeetk.cnrs.fr/karnak/?iu=3360>

PM II², p. 36, (130, II). *OIP* 74, pl. 11 B. JANSEN-WINKELN, *IS* 2, p. 18. RITNER, *Libyan Anarchy*, p. 199-200.

KIU 3371. Scène ouest : Don de la vie et allaitement (XXII^e dynastie, Osorkon I^{er})

<http://www.cfeetk.cnrs.fr/karnak/?iu=3371>

PM II², p. 36, (129, II). *LD* III, pl. 257c. *Description* III, pl. 37 [2]. ROSELLINI, *Monumenti*, pl. 149, 2. J.-Fr. CHAMPOLLION, *Monuments de l'Égypte et de la Nubie*, vol. 3, 1895, Paris, pl. 277, 2. *OIP* 74, pl. 14. JANSEN-WINKELN, *IS* 2, p. 53. RITNER, *Libyan Anarchy*, p. 230-231.

§4.2.3. 3^e registre

KIU 3361. Scène nord : Don de la vie et des jubilés (XXII^e dynastie, Chéchonq I^{er})

<http://www.cfeetk.cnrs.fr/karnak/?iu=3361>

PM II², p. 36, (130, I). *LD* III, pl. 255a. ROSELLINI, *Monumenti*, pl. 149 (1), 11 (44), 12 (45). J. L. IDELER, *Hermapion, sive, Rudimenta hieroglyphicae veterum Aegyptiorum literaturae*, 1841, pl. 24 (37). CHAMPOLLION, *ND* II, p. 18. J.-Fr. CHAMPOLLION, *Monuments de l'Égypte et de la Nubie*, vol. 3, 1895, Paris, pl. 277 (3), 279 (4). *OIP* 74, pl. 11 C. JANSEN-WINKELN, *IS* 2, p. 18. RITNER, *Libyan Anarchy*, p. 198-199.

KIU 3374. Scène ouest : Donner le khepech (XXII^e dynastie, Osorkon I^{er})

<http://www.cfeetk.cnrs.fr/karnak/?iu=3374>

PM II², p. 36, (129, I). *LD* III, pl. 257b. ROSELLINI, *Monumenti*, pl. 160. J.-Fr. CHAMPOLLION, *Monuments de l'Égypte et de la Nubie*, vol. 4, 1895, Paris, pl. 304, 3. *OIP* 74, pl. 15. JANSEN-WINKELN, *IS* 2, p. 53-54. RITNER, *Libyan Anarchy*, p. 230.

§4.3. Pilier ouest

§4.3.1. 1^{er} registre

KIU 3356. Scène nord : Jouer des sistres et allaitement (XXII^e dynastie, Chéchonq I^{er})

<http://www.cfeetk.cnrs.fr/karnak/?iu=3356>

PM II², p. 36, (131, III). *LD* III, pl. 253c. L. BORCHARDT, *Allerhand Kleinigkeiten*, Leipzig, 1933, p. 6, pl. 3. P. BARGUET, « L'origine et la signification du contrepoids de collier-menat », *BIFAO* 52, 1953, p. 109 n. 1, p. 106 fig. 4. *OIP* 74, pl. 10 A. JANSEN-WINKELN, *IS* 2, p. 17-18. RITNER, *Libyan Anarchy*, p. 197-198.

§4.3.2. 2^e registre

KIU 3357. Scène nord : Don de la vie (XXII^e dynastie, Chéchonq I^{er})

<http://www.cfeetk.cnrs.fr/karnak/?iu=3357>

PM II², p. 36, (131, II). *LD* III, pl. 253b. CHAMPOLLION, *ND* II, p. 18. *OIP* 74, pl. 10 B. JANSEN-WINKELN, *IS* 2, p. 17. RITNER, *Libyan Anarchy*, p. 196-197.

§4.3.3. 3^e registre

KIU 3358. Scène nord : Don de la vie et des jubilés (XXII^e dynastie, Chéchonq I^{er})

<http://www.cfeetk.cnrs.fr/karnak/?iu=3358>

PM II², p. 36, (131, I). *LD* III, pl. 255b. CHAMPOLLION, *ND* II, p. 17. *OIP* 74, pl. 10 C. JANSEN-WINKELN, *IS* 2, p. 16-17. RITNER, *Libyan Anarchy*, p. 195-196.

Karnak : Grande cour et premier pylône, Porte bubastide Sud (KIU 3355)

§4.4. Mur sud

§4.4.1. 2^e registre

KIU 3388. Scène : Don des jubilés (XXII^e dynastie, Chéchonq I^{er})
<http://www.cfeetk.cnrs.fr/karnak/?iu=3388>

PM II², p. 35, (124). *OIP* 74, pl. 2-4.

Autre(s) objet(s) découvert(s) ou conservé(s) dans ce secteur

KIU 370. Sphinx au nom de Masaharta (XXI^e dynastie), grès.

Localisation actuelle : GCR - Grande cour et premier pylône, Reposoir de Sethi II.

<http://www.cfeetk.cnrs.fr/karnak/?iu=370>

RÖMER, *Gottes- und Priesterherrschaft*, p. 63 (5) et 566 (42). JANSEN-WINKELN, *IS* 1, p. 27 (3.47). H. BRANDL, « Kunst und Gesellschaft in der Libyzeit, Beobachtungen an Königsstatuen der Dritten Zwischenzeit », dans K. A. KOTHAY (éd), *Art and Society, Ancient and Modern Contexts of Egyptian Art, Proceedings of the International Conference Held at the Museum of Fine Arts, Budapest, 13-15 May 2010*, Budapest, p. 98.

KIU 376. Stèle martelée de Taharqa (XXV^e dynastie, Taharqa), granodiorite.

Localisation de découverte : GCR - Grande cour et premier pylône.

<http://www.cfeetk.cnrs.fr/karnak/?iu=376>

PM II², p. 24. CHEVRIER, *ASAE* 31, p. 85. LECLANT, *Monuments*, p. 15. FAZZINI, *CHANE* 37, p. 95.

KIU 174. Bloc remployé de Sethnakht (XX^e dynastie, Sethnakht), grès.

Localisation de découverte : GCR base de colonne no 8 du portique bubastide nord dans la grande cour.

<http://www.cfeetk.cnrs.fr/karnak/?iu=174>

Salle hypostyle et deuxième pylône

§5. Salle hypostyle

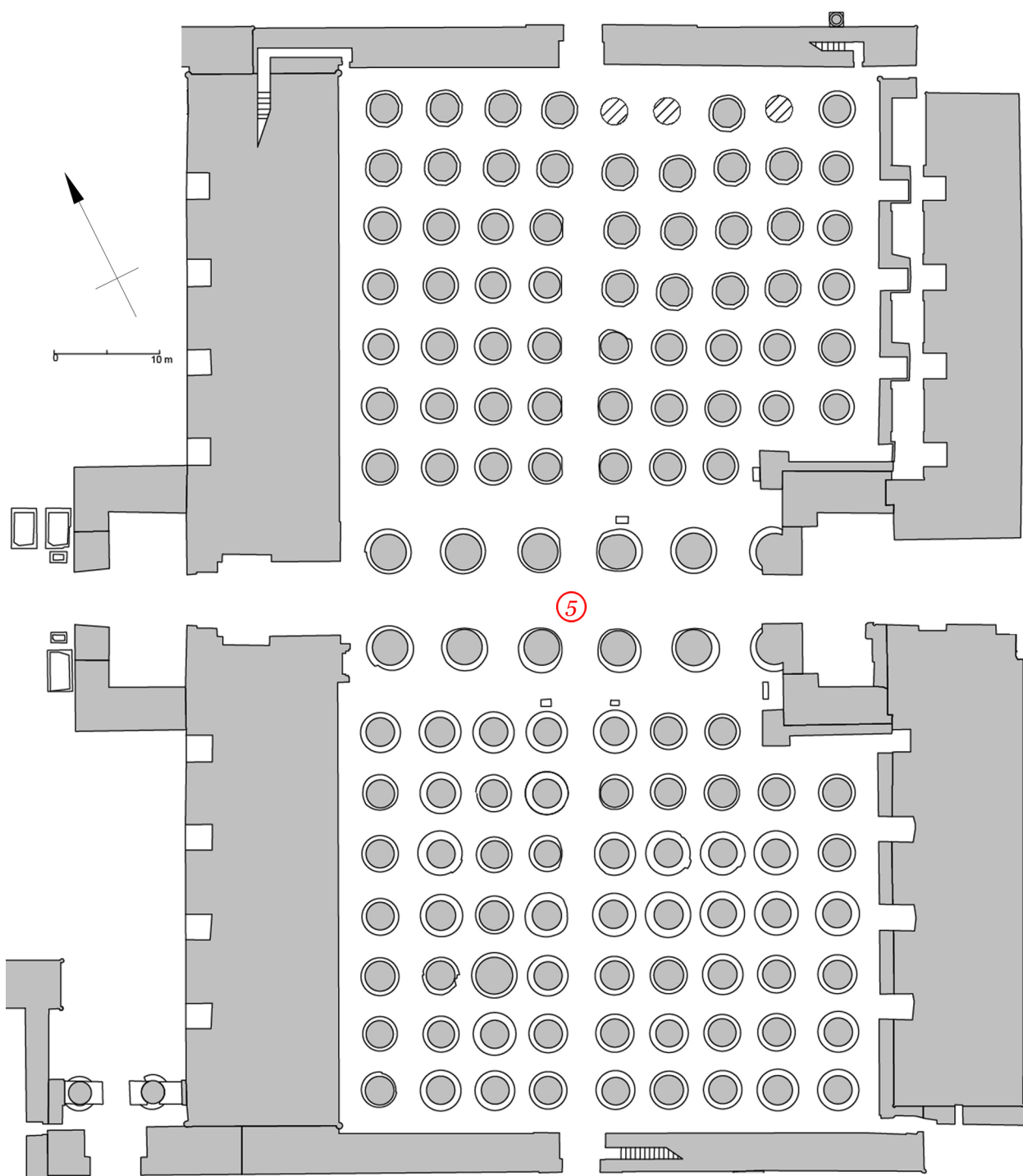

Salle hypostyle et deuxième pylône, plan schématique.

§5. Salle hypostyle (KIU 859)

(XIX^e dynastie)

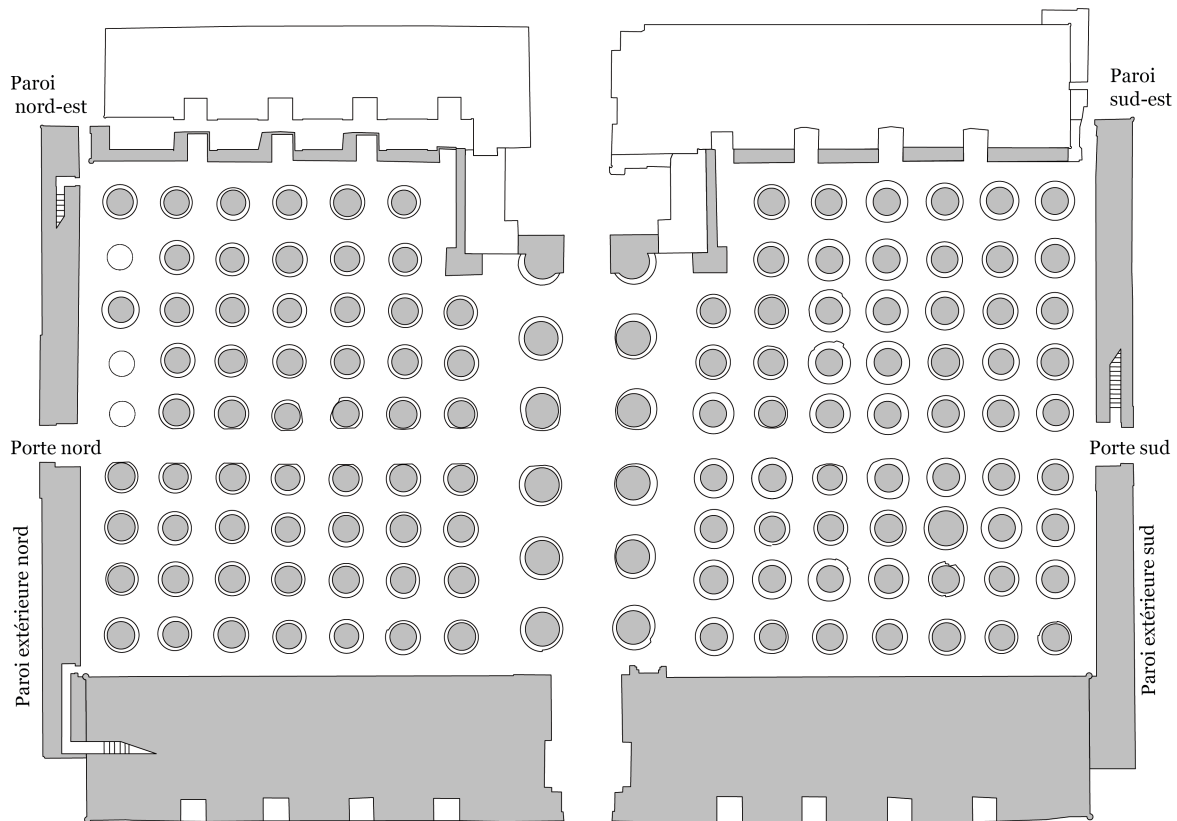

Salle hypostyle, plan schématique.

<http://www.cfeetk.cnrs.fr/karnak/?iu=859>

Ce monument est en cours d'intégration dans le projet *Karnak*. La notice du monument et l'inventaire des éléments de décoration qui le composent ne sont donc à ce stade que partiels.

§5.1. Architraves

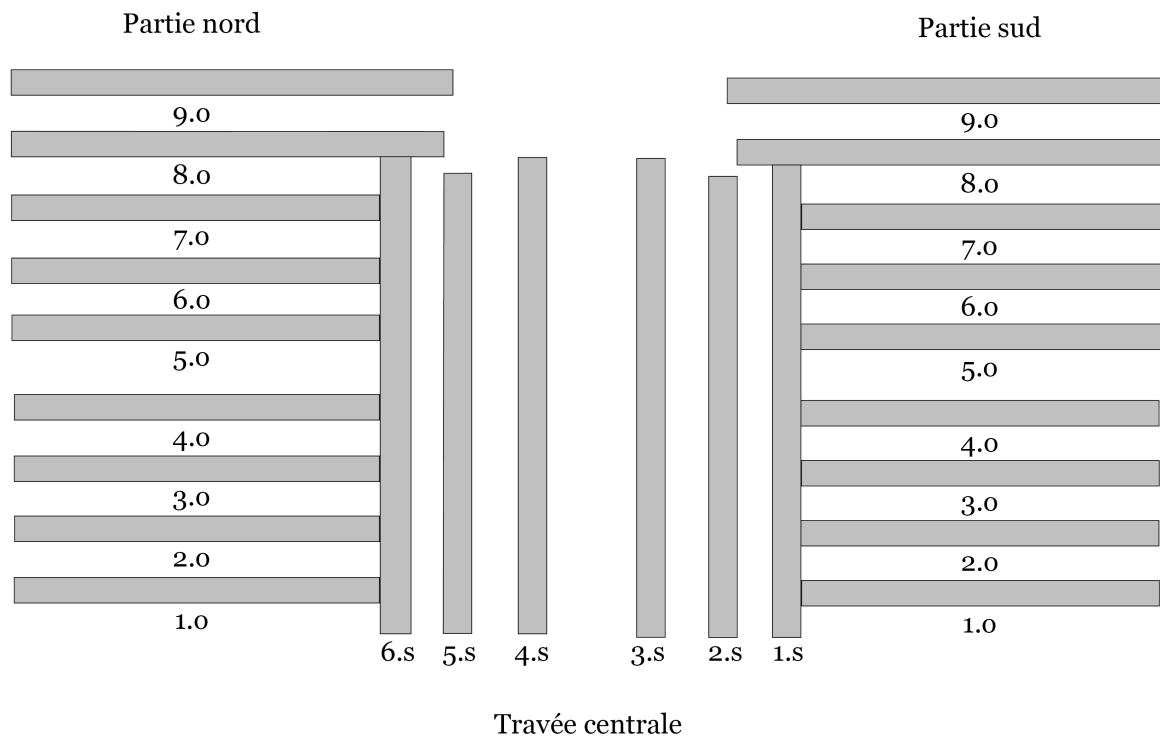

§5.1.1. Partie nord

KIU 5160. Architrave 01.0 - Face est (no 27) (XIX^e dynastie, Séthi I^{er})

<http://www.cfeetk.cnrs.fr/karnak/?iu=5160>

KRI I, 204, 10-13. KRITA I, p. 176. CHAMPOLLION, *ND II*, p. 76. E. LEFEBURE, « Le nom du cheval sous le Moyen-Empire », *Sphinx* 5, 1902, p. 97-98. J. VERCOUTTER, « Les statues du général Hor, gouverneur d'Hérakléopolis, de Busiris et d'Héliopolis (Louvre A. 88, Alexandrie, s.n.) », *BIFAO* 49, p. 104-105. J. LECLANT, « Une statuette d'Amon-Rê-Montou au nom de la divine adoratrice Chepenoupet », *Mélanges Maspero I, Orient ancien*, quatrième fascicule, *MIFAO* 66, 1961, p. 74, n. 9. J. BERGMAN, « Horus und das Pferd », *StudAeg*, 1974, p. 18-19. N. GRIMAL, *Les termes de la propagande royale égyptienne de la XIXe dynastie à la conquête d'Alexandre*, *MAIBL Nouv. Série*, t.VI, Paris, 1986, p. 337, n. 1106 et p. 418, n. 1430. RONDOT, *Architraves*, p. 49-52, pl. 13. GRALLERT, *Bauen*, p. 314, pl. 39.

KIU 5159. Architrave 01.0 - Face ouest (nos 29-30) (XIX^e dynastie, Séthi I^{er})

<http://www.cfeetk.cnrs.fr/karnak/?iu=5159>

KRI I, 205, 1-4. KRITA I, p. 176. CHRISTOPHE, *BIFAO* 60, p. 78. Chr. DESROCHES-NOBLECOURT, Ch. KUENTZ, *Le petit temple d'Abou Simbel « Nofretari pour qui se lève le soleil »*, *CDEAE, Mémoires I*, 1968, p. 143. G. HAENY, « Basilikale Anlagen in der ägyptischen Baukunst des Neuen Reiches », *BÄBA* 9, 1970, p. 59. SPENCER, *Lexicographical study*, p. 9. WALLET-LEBRUN, *GM* 85, p. 80. RONDOT, *Architraves*, p. 53-54, pl. 14.

KIU 5161. Architrave 01.0 - Soffite (no 28) (XIX^e dynastie, Séthi I^{er})

<http://www.cfeetk.cnrs.fr/karnak/?iu=5161>

B. GEORGES, B. PETERSON, *Die Karnak-Zeichnungen von Balzac Cronstrand 1836-1837, Medelhavsmuseet Memoir* 3, 1979, p. 38, XIV. RONDOT, *Architraves*, p. 52-53, pl. 25, p. 17*. GRALLERT, *Bauen*, pl. 39.

KIU 5164. Architrave 02.o - Face est (no 24) (XIX^e dynastie, Séthi I^{er})

<http://www.cfeetk.cnrs.fr/karnak/?iu=5164>

KRI I, 414, 14-16 et 415, 1. KRITA I, p. 178. N. GRIMAL, *Les termes de la propagande royale égyptienne de la XIX^e dynastie à la conquête d'Alexandre*, MAIBL Nouv. Série, t.VI, Paris, 1986, p. 71, n. 130, p. 199, n. 604, p. 164, n. 488. RONDOT, *Architraves*, p. 46-47, pl. 12, p. 15*.

KIU 5163. Architrave 02.o - Face ouest (no 26) (XIX^e dynastie, Séthi I^{er})

<http://www.cfeetk.cnrs.fr/karnak/?iu=5163>

KRI I, 415, 2-3. KRITA I, p. 178. RONDOT, *Architraves*, p. 48-49, pl. 13, p. 16*.

KIU 5165. Architrave 02.o - Soffite (no 25) (XIX^e dynastie, Séthi I^{er})

<http://www.cfeetk.cnrs.fr/karnak/?iu=5165>

B. GEORGE, B. PETERSON, *Die Karnak-Zeichnungen von Balzac Cronstrand 1836-1837*, Medelhavsmuseet Memoir 3, 1979, p. 38, XIV. RONDOT, *Architraves*, p. 47-48, pl. 25, p. 15*.

KIU 5167. Architrave 03.o - Face est (no 21) (XIX^e dynastie, Séthi I^{er})

<http://www.cfeetk.cnrs.fr/karnak/?iu=5167>

RONDOT, *Architraves*, p. 44-45, pl. 11 et 56 B, p. 13-14*.

KIU 5166. Architrave 03.o - Face ouest (no 23) (XIX^e dynastie, Séthi I^{er})

<http://www.cfeetk.cnrs.fr/karnak/?iu=5166>

KRI I, 414, 12-13. KRITA I, p. 178. RONDOT, *Architraves*, p. 46-47, pl. 12, p. 14*.

KIU 5168. Architrave 03.o - Soffite (no 22) (XIX^e dynastie, Séthi I^{er})

<http://www.cfeetk.cnrs.fr/karnak/?iu=5168>

B. GEORGE, B. PETERSON, *Die Karnak-Zeichnungen von Balzac Cronstrand 1836-1837*, Medelhavsmuseet Memoir 3, 1979, p. 39, XV. RONDOT, *Architraves*, p. 44-45, pl. 25, p. 14*.

KIU 5170. Architrave 04.o - Face est (no 18) (XIX^e dynastie, Séthi I^{er})

<http://www.cfeetk.cnrs.fr/karnak/?iu=5170>

RONDOT, *Architraves*, p. 41, pl. 10, p. 12*.

KIU 5169. Architrave 04.o - Face ouest (no 20) (XIX^e dynastie, Séthi I^{er})

<http://www.cfeetk.cnrs.fr/karnak/?iu=5169>

RONDOT, *Architraves*, p. 43, pl. 11, p. 13*.

KIU 5171. Architrave 04.o - Soffite (no 19) (XIX^e dynastie, Séthi I^{er})

<http://www.cfeetk.cnrs.fr/karnak/?iu=5171>

B. GEORGE, B. PETERSON, *Die Karnak-Zeichnungen von Balzac Cronstrand 1836-1837*, Medelhavsmuseet Memoir 3, 1979, p. 39, XV. RONDOT, *Architraves*, p. 41, pl. 24, p. 12*-13*.

KIU 5173. Architrave 05.o - Face est (no 33) (XIX^e dynastie, Séthi I^{er})

<http://www.cfeetk.cnrs.fr/karnak/?iu=5173>

RONDOT, *Architraves*, p. 57-58, pl. 15, p. 19*.

KIU 5172. Architrave 05.o - Face ouest (no 31) (XIX^e dynastie, Séthi I^{er})

<http://www.cfeetk.cnrs.fr/karnak/?iu=5172>

RONDOT, *Architraves*, p. 54-55, pl. 10, p. 18*.

KIU 5174. Architrave 05.o - Soffite (no 32) (XIX^e dynastie, Séthi I^{er})

<http://www.cfeetk.cnrs.fr/karnak/?iu=5174>

B. GEORGE, B. PETERSON, *Die Karnak-Zeichnungen von Balzac Cronstrand 1836-1837*, Medelhavsmuseet Memoir 3, 1979, p. 37, XIII. RONDOT, *Architraves*, p. 55-57, pl. 26, p. 18*-19*.

KIU 5176. Architrave 06.o - Face est (no 36) (XIX^e dynastie, Séthi I^{er})

<http://www.cfeetk.cnrs.fr/karnak/?iu=5176>

RONDOT, *Architraves*, p. 59-60, pl. 16, p. 20*.

KIU 5175. Architrave 06.o - Face ouest (no 34) (XIX^e dynastie, Séthi I^{er})

<http://www.cfeetk.cnrs.fr/karnak/?iu=5175>

RONDOT, *Architraves*, p. 58, pl. 15, p. 19*-20*.

KIU 5177. Architrave 06.o - Soffite (no 35) (XIX^e dynastie, Séthi I^{er})

<http://www.cfeetk.cnrs.fr/karnak/?iu=5177>

RONDOT, *Architraves*, p. 59, pl. 26, p. 20*.

KIU 5179. Architrave 07.o - Face est (no 39) (XIX^e dynastie, Séthi I^{er})

<http://www.cfeetk.cnrs.fr/karnak/?iu=5179>

RONDOT, *Architraves*, p. 62, pl. 17, p. 21* et 22*.

KIU 5178. Architrave 07.o - Face ouest (no 37) (XIX^e dynastie, Séthi I^{er})

<http://www.cfeetk.cnrs.fr/karnak/?iu=5178>

RONDOT, *Architraves*, p. 60-61, pl. 16, p. 21*.

KIU 5180. Architrave 07.o - Soffite (no 38) (XIX^e dynastie, Séthi I^{er})

<http://www.cfeetk.cnrs.fr/karnak/?iu=5180>

RONDOT, *Architraves*, p. 61-62, pl. 27, p. 21*.

KIU 5182. Architrave 08.o - Face est (no 42) (XIX^e dynastie, Séthi I^{er})

<http://www.cfeetk.cnrs.fr/karnak/?iu=5182>

RONDOT, *Architraves*, p. 64-65, pl. 18, p. 23*.

KIU 5181. Architrave 08.o - Face ouest (no 40) (XIX^e dynastie, Séthi I^{er})

<http://www.cfeetk.cnrs.fr/karnak/?iu=5181>

CHRISTOPHE, *ASAE* 51, p. 350, n. 1. CHRISTOPHE, *ASAE* 52 (1), p. 23, n. 3. RONDOT, *Architraves*, p. 62-63, pl. 17, p. 22*.

KIU 5183. Architrave 08.o - Soffite (no 41) (XIX^e dynastie, Séthi I^{er})

<http://www.cfeetk.cnrs.fr/karnak/?iu=5183>

RONDOT, *Architraves*, p. 64, pl. 27-28, p. 22*et 23*.

KIU 5185. Architrave 09.o - Face est (no 45) (XIX^e dynastie, Séthi I^{er})

<http://www.cfeetk.cnrs.fr/karnak/?iu=5185>

RONDOT, *Architraves*, p. 67, pl. 19, p. 24*.

KIU 5184. Architrave 09.o - Face ouest (no 43) (XIX^e dynastie, Séthi I^{er})

<http://www.cfeetk.cnrs.fr/karnak/?iu=5184>

KRI I, 205, 9. KRITA I, p. 176. CHRISTOPHE, *BIFAO* 60, p.80, n. 1. SPENCER, *Lexicographical study*, p. 240. RONDOT, *Architraves*, p. 65-66, pl. 18, p. 23*.

KIU 5186. Architrave 09.o - Soffite (no 44) (XIX^e dynastie, Séthi I^{er})

<http://www.cfeetk.cnrs.fr/karnak/?iu=5186>

RONDOT, *Architraves*, p. 66-67, pl. 28, p. 24*.

§5.1.2. Travée centrale

KIU 5214. Architrave 01.s - Face nord (no 50-51) (XIX^e dynastie, Ramsès II)
<http://www.cfeetk.cnrs.fr/karnak/?iu=5214>

MURNANE, *JNES* 34, p. 172. RONDOT, *Architraves*, p. 70, pl. 30, p. 26*.

KIU 5215. Architrave 01.s - Soffite (no 52-53) (XIX^e dynastie, Ramsès II)
<http://www.cfeetk.cnrs.fr/karnak/?iu=5215>

CHRISTOPHE, *ASAE* 52 (1), p. 23, n. 4. RONDOT, *Architraves*, p. 71-72, pl. 42, p. 26*-27*.

KIU 5216. Architrave 02.s - Face sud (no 48-49) (XIX^e dynastie, Ramsès II)
<http://www.cfeetk.cnrs.fr/karnak/?iu=5216>

MURNANE, *JNES* 34, p. 172. RONDOT, *Architraves*, p. 69-70, pl. 29, p. 25*-26*.

KIU 5221. Architrave 03.s - Soffite (no 5) (XIX^e dynastie, Séthi I^{er}, usurpé par Ramsès II)
<http://www.cfeetk.cnrs.fr/karnak/?iu=5221>

B. GEORGES, B. PETERSON, *Die Karnak-Zeichnungen von Balzac Cronstrand 1836-1837, Medelhavsmuseet Memoir* 3, 1979, p. 49, XIX. RONDOT, *Architraves*, p. 18-19, pl. 21, p. 3*-4*.

KIU 5223. Architrave 04.s - Face nord (no 3) (XIX^e dynastie, Séthi I^{er}, usurpé par Ramsès II)
<http://www.cfeetk.cnrs.fr/karnak/?iu=5223>

KRI I, 202, 14-15 et 205, 10-12. KRITA I, p. 174, 177. BARGUET, *Temple*, p. 56-57, 62. M. SANDMAN-HOLMBERG, *The God Ptah*, Lund, 1946, p. 113. G. HAENY, «Basilikale Anlagen in der ägyptischen Baukunst des Neuen Reiches», *BÄBA* 9, 1970, p. 58. MURNANE, *JNES* 34, p. 180. N. GRIMAL, *Les termes de la propagande royale égyptienne de la XIXe dynastie à la conquête d'Alexandre*, *MAIBL* VI, Paris, 1986, p. 180, n. 546. RONDOT, *Architraves*, p. 12-15, pl. 2, p. 2*.

KIU 5222. Architrave 04.s - Face sud (no 1) (XIX^e dynastie, Séthi I^{er}, usurpé par Ramsès II)
<http://www.cfeetk.cnrs.fr/karnak/?iu=5222>

KRI I, 202, 12-14 et 414, 6-9 203. KRITA I, p. 173-174. CHAMPOLLION, *ND* II, p. 68-69. L.-A. CHRISTOPHE, « La salle V du temple de Sethi Ier à Gournah », *BIFAO* 49, 1948, p. 144, n. q. E. EDEL, « Beiträge zum ägyptischen Lexikon II », *ZÄS* 81, 1956, p. 15. MURNANE, *JNES* 34, p. 180. N. GRIMAL, *Les termes de la propagande royale égyptienne de la XIXe dynastie à la conquête d'Alexandre*, *MAIBL* VI, Paris, 1986, p. 114, 343, n. 1130. RONDOT, *Architraves*, p. 9-11, pl. 2, p. 1*.

KIU 5224. Architrave 04.s - Soffite (no 2) (XIX^e dynastie, Séthi I^{er}, usurpé par Ramsès II)
<http://www.cfeetk.cnrs.fr/karnak/?iu=5224>

RONDOT, *Architraves*, p. 11-12, pl. 20, p. 1*-2*.

KIU 5227. Architrave 05.s - Soffite (no 11-12) (XIX^e dynastie, Séthi I^{er}, usurpé par Ramsès II)
<http://www.cfeetk.cnrs.fr/karnak/?iu=5227>

CHRISTOPHE, *ASAE* 52 (1), p. 23, n. 3. CHRISTOPHE, *Colonnes*, p. 73, n. 1. RONDOT, *Architraves*, p. 32-33, pl. 22, p. 8*-9*.

KIU 5228. Architrave 06.s - Face sud (no 15) (XIX^e dynastie, Séthi I^{er})
<http://www.cfeetk.cnrs.fr/karnak/?iu=5228>

KRI I, 203, 15-16 et 204, 1-8. KRITA I, p. 175. LEGRAIN, *Karnak*, p. 163. CHRISTOPHE, *BIFAO* 60, p. 75-76. R. STADELMANN, « Tempel und Tempelnamen in Theben-Ost und -West », *MDAIK* 34, 1978, p. 177. N. GRIMAL, *Les termes de la propagande royale égyptienne de la XIXe dynastie à la conquête d'Alexandre*, *MAIBL* VI, Paris, 1986, p. 623, n. 346, p. 413, n. 1412. KRUCHTEN, *OLA* 39, p. 180. RONDOT, *Architraves*, p. 36-39, pl. 9, p. 10-11*. GRALLERT, *Bauen*, p. 313, pl. 39.

KIU 5229. Architrave 06.s - Soffite (no 16-17) (XIX^e dynastie, Séthi I^{er})
<http://www.cfeetk.cnrs.fr/karnak/?iu=5229>

CHRISTOPHE, *ASAE* 52 (1), p. 23, n. 3. CHRISTOPHE, *Colonnes*, p. 73, n. 1. RONDOT, *Architraves*, p. 39-40, pl. 23, p. 11*-12*.

§5.1.3. Partie sud

KIU 5188. Architrave 01.o - Face est (no 63) (XIX^e dynastie, Ramsès II)

<http://www.cfeetk.cnrs.fr/karnak/?iu=5188>

KRI II, 558, 1-2. KRITA II, p. 362. CHRISTOPHE, *BIFAO* 60, p. 77, n. 1. RONDOT, *Architraves*, p. 77, pl. 34, p. 30*.

KIU 5187. Architrave 01.o - Face ouest (no 65) (XIX^e dynastie, Ramsès II)

<http://www.cfeetk.cnrs.fr/karnak/?iu=5187>

RONDOT, *Architraves*, p. 78, pl. 35, p. 31*.

KIU 5189. Architrave 01.o - Soffite (no 64) (XIX^e dynastie, Ramsès II)

<http://www.cfeetk.cnrs.fr/karnak/?iu=5189>

KRI II, 561, 11-12. KRITA II, p. 364. CHRISTOPHE, *BIFAO* 60, p. 78. RONDOT, *Architraves*, p. 78, pl. 44, p. 31*.

KIU 5191. Architrave 02.o - Face est (no 60) (XIX^e dynastie, Ramsès II)

<http://www.cfeetk.cnrs.fr/karnak/?iu=5191>

KRI II, 558, 6-8. KRITA II, p. 362. CHRISTOPHE, *BIFAO* 60, p. 80. RONDOT, *Architraves*, p. 75, pl. 33, p. 29*. GRALLERT, *Bauen*, p. 322, pl. 39.

KIU 5190. Architrave 02.o - Face ouest (no 62) (XIX^e dynastie, Ramsès II)

<http://www.cfeetk.cnrs.fr/karnak/?iu=5190>

KRI II, 558, 3-5. CHRISTOPHE, *BIFAO* 60, p. 77, n. 1. RONDOT, *Architraves*, p. 77, pl. 34, p. 30*. GRALLERT, *Bauen*, p. 322, pl. 39.

KIU 5192. Architrave 02.o - Soffite (no 61) (XIX^e dynastie, Ramsès II)

<http://www.cfeetk.cnrs.fr/karnak/?iu=5192>

KRI II, 561, 14-15. KRITA II, p. 365. RONDOT, *Architraves*, p. 76-77, pl. 44, p. 30*.

KIU 5194. Architrave 03.o - Face est (no 57) (XIX^e dynastie, Ramsès II)

<http://www.cfeetk.cnrs.fr/karnak/?iu=5194>

KRI II, 558, 12-14. KRITA II, p. 362. CHRISTOPHE, *BIFAO* 60, p. 78, n. 2. WALLET-LEBRUN, *GM* 58, p. 80. RONDOT, *Architraves*, p. 74, pl. 32, p. 28*. GRALLERT, *Bauen*, p. 322, pl. 39.

KIU 5193. Architrave 03.o - Face ouest (no 59) (XIX^e dynastie, Ramsès II)

<http://www.cfeetk.cnrs.fr/karnak/?iu=5193>

KRI II, 558, 9-11. KRITA II, p. 362. CHRISTOPHE, *BIFAO* 60, p. 78, n. 2. WALLET-LEBRUN, *GM* 58, p. 88, n. 6. RONDOT, *Architraves*, p. 75, pl. 33, p. 29*. GRALLERT, *Bauen*, p. 322, pl. 39.

KIU 5195. Architrave 03.o - Soffite (no 58) (XIX^e dynastie, Ramsès II)

<http://www.cfeetk.cnrs.fr/karnak/?iu=5195>

KRI II, 562, 3-6. KRITA II, p. 365. RONDOT, *Architraves*, p. 74-75, pl. 43, p. 29*.

KIU 5197. Architrave 04.o - Face est (no 54) (XIX^e dynastie, Ramsès II)

<http://www.cfeetk.cnrs.fr/karnak/?iu=5197>

KRI II, 559, 3-4. KRITA II, p. 362. RONDOT, *Architraves*, p. 72, pl. 31, p. 27*. GRALLERT, *Bauen*, p. 321, pl. 39.

KIU 5196. Architrave 04.o - Face ouest (no 56) (XIX^e dynastie, Ramsès II)

<http://www.cfeetk.cnrs.fr/karnak/?iu=5196>

KRI II, 558, 15-16 et 559, 1. KRITA II, p. 362. RONDOT, *Architraves*, p. 73, pl. 32, p. 28*. GRALLERT, *Bauen*, p. 321, pl. 39.

KIU 5198. Architrave 04.o - Soffite (no 55) (XIX^e dynastie, Ramsès II)

<http://www.cfeetk.cnrs.fr/karnak/?iu=5198>

KRI II, 562, 8-9. KRITA II, p. 365. N. GRIMAL, *Les termes de la propagande royale égyptienne de la XIXe dynastie à la conquête d'Alexandre*, MAIBL Nouv. Série, t. VI, Paris, 1986, p. 222, n. 701. RONDOT, *Architraves*, p. 72-73, pl. 43, p. 27*-28*.

KIU 5200. Architrave 05.o - Face est (no 69) (XIX^e dynastie, Ramsès II)

<http://www.cfeetk.cnrs.fr/karnak/?iu=5200>

KRI II, 559, 9-12. KRITA II, p. 363. CHRISTOPHE, *BIFAO* 60, p. 76, n. 1. N. GRIMAL, *Les termes de la propagande royale égyptienne de la XIXe dynastie à la conquête d'Alexandre*, MAIBL Nouv. Série, t. VI, Paris, 1986, p. 172, n. 512. RONDOT, *Architraves*, p. 81-82, pl. 36, p. 32*.

KIU 5199. Architrave 05.o - Face ouest (no 67) (XIX^e dynastie, Ramsès II)

<http://www.cfeetk.cnrs.fr/karnak/?iu=5199>

KRI II, 559, 5-8. KRITA II, p. 362. Ch. NIMS, « Popular Religion in Ancient Egyptian Temples », *Proceedings of the Twenty-Third International Congress of Orientalists*, Cambridge, 1954, p. 79-80. CHRISTOPHE, *BIFAO* 60, p. 77, n. 2. BARGUET, *Temple*, p.81, n. 2. MURNANE, *JNES* 34, p. 171, 181. B. OCKINGA, *Die Gottebenbildlichkeit im alten Ägypten und im alten Testament*, *ÄAT* 7, 1984, p. 12. N. GRIMAL, *Les termes de la propagande royale égyptienne de la XIXe dynastie à la conquête d'Alexandre*, MAIBL Nouv. Série, t. VI, Paris, 1986, p. 536, n. 433. A.I. SADEK, « Popular Religion during the New Kingdom », *HAB* 27, 1987, p. 47. RONDOT, *Architraves*, p. 79, pl. 31, p. 31*-32*. GRALLERT, *Bauen*, p. 321, pl. 39.

KIU 5201. Architrave 05.o - Soffite (no 68) (XIX^e dynastie, Ramsès II)

<http://www.cfeetk.cnrs.fr/karnak/?iu=5201>

KRI II, 562, 13-16. KRITA II, p. 365. CHAMPOLLION, *ND* II, p. 82. N. GRIMAL, *Les termes de la propagande royale égyptienne de la XIXe dynastie à la conquête d'Alexandre*, MAIBL Nouv. Série, t. VI, Paris, 1986, p. 105, n. 275 et p. 331. RONDOT, *Architraves*, p. 80-81, pl. 45, p. 32*.

KIU 5203. Architrave 06.o - Face est (no 72) (XIX^e dynastie, Ramsès II)

<http://www.cfeetk.cnrs.fr/karnak/?iu=5203>

KRI II, 560, 1-4. KRITA II, p. 363. CHRISTOPHE, *BIFAO* 60, p. 76, n. 1. RONDOT, *Architraves*, p. 83-84, pl. 37, p. 33-34*.

KIU 5202. Architrave 06.o - Face ouest (no 70) (XIX^e dynastie, Ramsès II)

<http://www.cfeetk.cnrs.fr/karnak/?iu=5202>

KRI II, 559, 13-16. KRITA II, p. 363. CHRISTOPHE, *BIFAO* 60, p. 125, n. 340. MURNANE, *JNES* 34, p. 171 et 181. N. GRIMAL, *Les termes de la propagande royale égyptienne de la XIXe dynastie à la conquête d'Alexandre*, MAIBL Nouv. Série, t. VI, Paris, 1986, p.536, n. 433. RONDOT, *Architraves*, p. 82, pl. 36, p. 33*.

KIU 5204. Architrave 06.o - Soffite (no 71) (XIX^e dynastie, Ramsès II)

<http://www.cfeetk.cnrs.fr/karnak/?iu=5204>

KRI II, 563, 1-7. KRITA II, p. 365. N. GRIMAL, *Les termes de la propagande royale égyptienne de la XIXe dynastie à la conquête d'Alexandre*, MAIBL Nouv. Série, t. VI, Paris, 1986, p. 515, n. 353, 159, n. 472, p. 304, n. 962. RONDOT, *Architraves*, p. 82-83, pl. 45, p. 33*.

KIU 5206. Architrave 07.o - Face est (no 75) (XIX^e dynastie, Ramsès II)

<http://www.cfeetk.cnrs.fr/karnak/?iu=5206>

KRI II, 560, 7-10. KRITA II, p. 363-364. CHRISTOPHE, *BIFAO* 60, p. 78, n. 2. N. GRIMAL, *Les termes de la propagande royale égyptienne de la XIXe dynastie à la conquête d'Alexandre*, MAIBL Nouv. Série, t. VI, Paris, 1986, p. 373, n. 1255. RONDOT, *Architraves*, p. 85-86, pl. 38, p. 34-35*. GRALLERT, *Bauen*, p. 321, pl. 39.

KIU 5205. Architrave 07.o - Face ouest (no 73) (XIX^e dynastie, Ramsès II)

<http://www.cfeetk.cnrs.fr/karnak/?iu=5205>

KRI II, 560, 6. KRITA II, p. 363. L. A. CHRISTOPHE, « La salle V du temple de Séthi Ier à Gournah », *BIFAO* 49, 1950, p. 160. RONDOT, *Architraves*, p. 84, pl. 37, p. 34*.

KIU 5207. Architrave 07.o - Soffite (no 74) (XIX^e dynastie, Ramsès II)

<http://www.cfeetk.cnrs.fr/karnak/?iu=5207>

KRI II, 563, 9-12. KRITA II, p. 366. N. GRIMAL, *Les termes de la propagande royale égyptienne de la XIXe dynastie à la conquête d'Alexandre*, MAIBL *Nouv. Série*, t. VI, Paris, 1986, p. 170 et 220. RONDOT, *Architraves*, p. 84-85, pl. 46, p. 34*.

KIU 5209. Architrave 08.o - Face est (no 78) (XIX^e dynastie, Ramsès II)

<http://www.cfeetk.cnrs.fr/karnak/?iu=5209>

KRI II, 560, 14-16 et 561, 1-2. KRITA II, p. 364. RONDOT, *Architraves*, p. 87, pl. 39, p. 36*. GRALLERT, *Bauen*, p. 321, pl. 39.

KIU 5208. Architrave 08.o - Face ouest (no 76) (XIX^e dynastie, Ramsès II)

<http://www.cfeetk.cnrs.fr/karnak/?iu=5208>

KRI II, 560, 11-13. KRITA II, p. 364. N. GRIMAL, *Les termes de la propagande royale égyptienne de la XIXe dynastie à la conquête d'Alexandre*, MAIBL *Nouv. Série*, t. VI, Paris, 1986, p. 190, n. 564. RONDOT, *Architraves*, p. 86, pl. 38, p. 35*.

KIU 5210. Architrave 08.o - Soffite (no 77) (XIX^e dynastie, Ramsès II)

<http://www.cfeetk.cnrs.fr/karnak/?iu=5210>

KRI II, 563, 14-16. KRITA II, p. 366. N. GRIMAL, *Les termes de la propagande royale égyptienne de la XIXe dynastie à la conquête d'Alexandre*, MAIBL *Nouv. Série*, t. VI, Paris, 1986, p. 222, p. 579 n. 109 et p. 228, n. 715. RONDOT, *Architraves*, p. 87, pl. 46-47, p. 35*.

KIU 5212. Architrave 09.o - Face est (no 81) (XIX^e dynastie, Ramsès II)

<http://www.cfeetk.cnrs.fr/karnak/?iu=5212>

KRI II, 561, 7-8. KRITA II, p. 364. CHRISTOPHE, *BIFAO* 60, p. 77, n. 1 et p. 78, n. 2. RONDOT, *Architraves*, p. 89, pl. 40, p. 37*.

KIU 5211. Architrave 09.o - Face ouest (no 79) (XIX^e dynastie, Ramsès II)

<http://www.cfeetk.cnrs.fr/karnak/?iu=5211>

KRI II, 561, 3-6. KRITA II, p. 364. N. GRIMAL, *Les termes de la propagande royale égyptienne de la XIXe dynastie à la conquête d'Alexandre*, MAIBL *Nouv. Série*, t. VI, Paris, 1986, p. 630, n. 395. RONDOT, *Architraves*, p. 88, pl. 39-40, p. 36*. GRALLERT, *Bauen*, p. 321, p. 344, pl. 39.

KIU 5213. Architrave 09.o - Soffite (no 80) (XIX^e dynastie, Ramsès II)

<http://www.cfeetk.cnrs.fr/karnak/?iu=5213>

RONDOT, *Architraves*, p. 88-89, pl. 47, p. 36*.

§5.2. Colonnes

§5.2.1. Côté nord

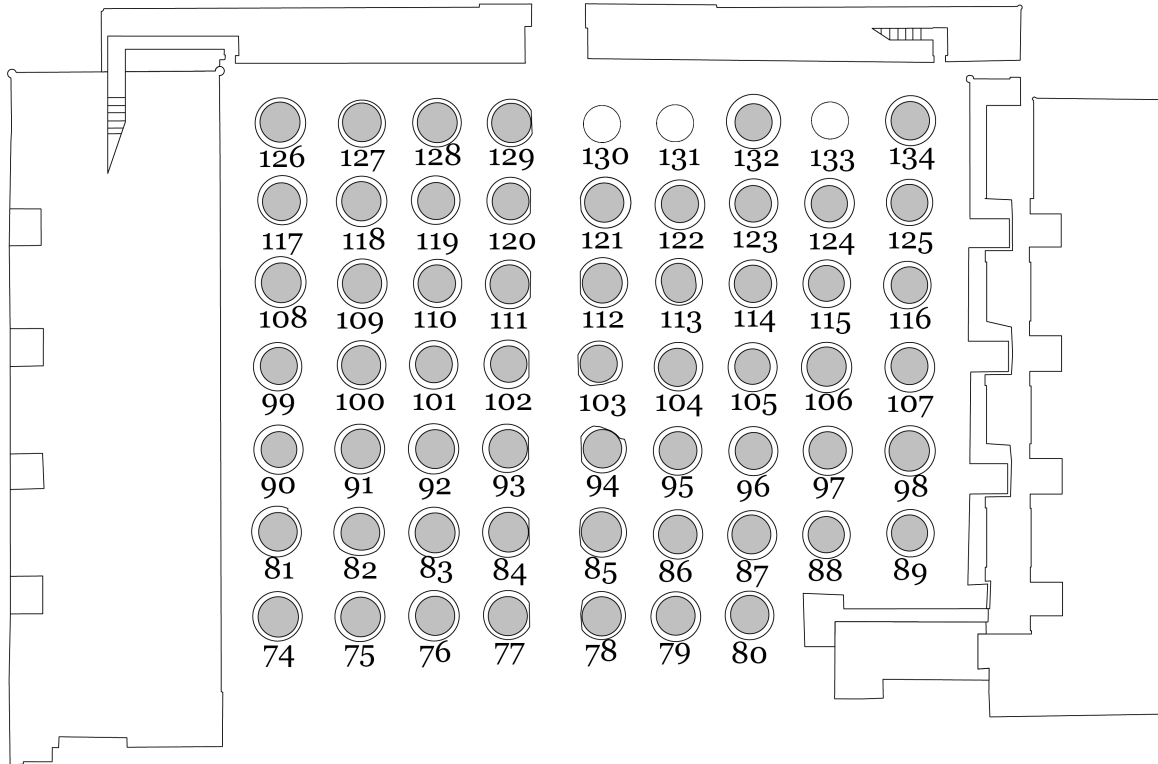

§5.2.1.1. Colonne 074

KIU 5439. Scène 1 : Offrande des vases-nemset (XIX^e dynastie, Ramsès II)
<http://www.cfeetk.cnrs.fr/karnak/?iu=5439>

PM II², p. 51. CHRISTOPHE, *Colonnes*, p. 20, 111 (colonne 74).

KIU 5440. Scène 2 : Offrande de Maât (XX^e dynastie, Ramsès IV)
<http://www.cfeetk.cnrs.fr/karnak/?iu=5440>

PM II², p. 51. CHRISTOPHE, *Colonnes*, p. 20, 111 (colonne 74).

KIU 5441. Scène 3 : Accomplir l'encensement (XX^e dynastie, Ramsès IV)
<http://www.cfeetk.cnrs.fr/karnak/?iu=5441>

PM II², p. 51. CHRISTOPHE, *Colonnes*, p. 20, 111 (colonne 74).

§5.2.1.2. Colonne 075

KIU 5442. Scène 1 : Encensement et libation (XIX^e dynastie, Séthi I^{er}, usurpé par Ramsès II)
<http://www.cfeetk.cnrs.fr/karnak/?iu=5442>

PM II², p. 51. CHRISTOPHE, *Colonnes*, p. 20, 111 (colonne 75).

KIU 5443. Scène 2 : Accomplir l'encensement (XX^e dynastie, Ramsès IV)
<http://www.cfeetk.cnrs.fr/karnak/?iu=5443>

PM II², p. 51. CHRISTOPHE, *Colonnes*, p. 20, 111 (colonne 75).

§5.2.1.3. Colonne 076

KIU 5445. Scène 1 : Consacrer le pain blanc (XIX^e dynastie, Ramsès II)
<http://www.cfeetk.cnrs.fr/karnak/?iu=5445>

PM II², p. 51. CHRISTOPHE, *Colonnes*, p. 21, 111 (colonne 76).

KIU 5446. Scène 2 (XX^e dynastie, Ramsès IV)
<http://www.cfeetk.cnrs.fr/karnak/?iu=5446>

PM II², p. 51. CHRISTOPHE, *Colonnes*, p. 20, 111 (colonne 76).

KIU 5447. Scène 3 : Offrir l'onguent-medjet (XX^e dynastie, Ramsès IV)
<http://www.cfeetk.cnrs.fr/karnak/?iu=5447>

PM II², p. 51. CHAMPOLLION, *ND II*, p. 72. CHRISTOPHE, *Colonnes*, p. 21, 111 (colonne 76).

§5.2.1.4. Colonne 077

KIU 5450. Scène 3 : Offrande de la laitue (XX^e dynastie, Ramsès IV)
<http://www.cfeetk.cnrs.fr/karnak/?iu=5450>

PM II², p. 51. CHRISTOPHE, *Colonnes*, p. 21, 112 (colonne 77).

§5.2.1.5. Colonne 078

KIU 5451. Scène 1 : Donner la maât (XIX^e dynastie, Ramsès II)
<http://www.cfeetk.cnrs.fr/karnak/?iu=5451>

PM II², p. 51. CHRISTOPHE, *Colonnes*, p. 21, 112 (colonne 78).

KIU 5452. Scène 2 : Donner le vin (XIX^e dynastie, Ramsès II)
<http://www.cfeetk.cnrs.fr/karnak/?iu=5452>

PM II², p. 51. CHRISTOPHE, *Colonnes*, p. 21, 112 (colonne 78).

KIU 5453. Scène 3 : Offrir la maât (XX^e dynastie, Ramsès IV)
<http://www.cfeetk.cnrs.fr/karnak/?iu=5453>

PM II², p. 51. *LD III*, pl. 220 (a). CHRISTOPHE, *Colonnes*, p. 21, 112 (colonne 78).

§5.2.1.6. Colonne 079

KIU 5454. Scène 1 : Offrande des fleurs (XIX^e dynastie, Ramsès II)
<http://www.cfeetk.cnrs.fr/karnak/?iu=5454>

PM II², p. 51. CHRISTOPHE, *Colonnes*, p. 21, 112 (colonne 79).

§5.2.1.7. Colonne 080

KIU 5457. Scène 1 : Accomplir l'onction-medjet (XIX^e dynastie, Ramsès II)
<http://www.cfeetk.cnrs.fr/karnak/?iu=5457>

PM II², p. 51. CHRISTOPHE, *Colonnes*, p. 21, 112-113 (colonne 80). LURSON, *ZÄS 128*, p. 70 (scène 17).

KIU 5458. Scène 2 : Offrande de l'onguent-medjet (XX^e dynastie, Ramsès IV)
<http://www.cfeetk.cnrs.fr/karnak/?iu=5458>

PM II², p. 51. CHRISTOPHE, *Colonnes*, p. 21, 112-113 (colonne 80).

KIU 5459. Scène 3 : Offrande de l'onguent-medjet (XX^e dynastie, Ramsès IV)
<http://www.cfeetk.cnrs.fr/karnak/?iu=5459>

PM II², p. 51. *KRI VI*, p. 39, 6-8. *KRITA VI*, p. 41. CHRISTOPHE, *Colonnes*, p. 21, 112-113 (colonne 80). LURSON, *ZÄS 128*, p. 70 (scène 39).

§5.2.1.8. Colonne o81

KIU 5460. Scène 1 : Accomplir l'encensement (XIX^e dynastie, Séthi I^{er})
<http://www.cfeetk.cnrs.fr/karnak/?iu=5460>

PM II², p. 51. CHRISTOPHE, *Colonnes*, p. 22, 113 (colonne 81).

KIU 5461. Scène 2 : Donner l'onguent-medjet (XIX^e dynastie, Séthi I^{er})
<http://www.cfeetk.cnrs.fr/karnak/?iu=5461>

PM II², p. 51. CHRISTOPHE, *Colonnes*, p. 22, 113 (colonne 81).

§5.2.1.9. Colonne o82

KIU 5463. Scène 1 : Offrande de l'encens ? (XIX^e dynastie, Séthi I^{er})
<http://www.cfeetk.cnrs.fr/karnak/?iu=5463>

PM II², p. 51. CHRISTOPHE, *Colonnes*, p. 22, 113 (colonne 82).

KIU 5464. Scène 2 (XIX^e dynastie, Séthi I^{er})
<http://www.cfeetk.cnrs.fr/karnak/?iu=5464>

PM II², p. 51. CHRISTOPHE, *Colonnes*, p. 22, 113 (colonne 82).

KIU 5465. Scène 3 : Apporter les fleurs-renepet (XX^e dynastie, Ramsès IV)
<http://www.cfeetk.cnrs.fr/karnak/?iu=5465>

PM II², p. 51. CHRISTOPHE, *Colonnes*, p. 22, 113 (colonne 82).

§5.2.1.10. Colonne o83

KIU 5466. Scène 1 : Tourner autour quatre fois avec les vases d'eau (XIX^e dynastie, Séthi I^{er})
<http://www.cfeetk.cnrs.fr/karnak/?iu=5466>

PM II², p. 51. CHRISTOPHE, *Colonnes*, p. 22, 113-114 (colonne 83).

KIU 5467. Scène 2 : Donner la laitue (XIX^e dynastie, Séthi I^{er})
<http://www.cfeetk.cnrs.fr/karnak/?iu=5467>

PM II², p. 51. CHRISTOPHE, *Colonnes*, p. 22, 113-114 (colonne 83).

§5.2.1.11. Colonne o84

KIU 5470. Scène 1 : Saluer avec le vase-nemset (XIX^e dynastie, Séthi I^{er})
<http://www.cfeetk.cnrs.fr/karnak/?iu=5470>

PM II², p. 51. CHRISTOPHE, *Colonnes*, p. 22, 114 (colonne 84).

KIU 5469. Scène 2 : Accomplir l'encensement et la libation (XIX^e dynastie, Séthi I^{er})
<http://www.cfeetk.cnrs.fr/karnak/?iu=5469>

PM II², p. 51. CHRISTOPHE, *Colonnes*, p. 22, 114 (colonne 84).

KIU 5471. Scène 3 : Encensement et libation (XX^e dynastie, Ramsès IV)
<http://www.cfeetk.cnrs.fr/karnak/?iu=5471>

PM II², p. 51. CHRISTOPHE, *ASAE* 52 (2), p. 205. CHRISTOPHE, *Colonnes*, p. 22, 114 (colonne 84).

§5.2.1.12. Colonne 085

KIU 5472. Scène 1 : Accomplir l'encensement et la libation (XIX^e dynastie, Séthi I^{er})
<http://www.cfeetk.cnrs.fr/karnak/?iu=5472>

PM II², p. 51. CHRISTOPHE, *Colonnes*, p. 22, 114 (colonne 85).

KIU 5473. Scène 2 : Porter les offrandes (XIX^e dynastie, Séthi I^{er})
<http://www.cfeetk.cnrs.fr/karnak/?iu=5473>

PM II², p. 51. CHRISTOPHE, *Colonnes*, p. 22, 114 (colonne 85).

KIU 5474. Scène 3 : Offrande de la maât (XX^e dynastie, Ramsès IV)
<http://www.cfeetk.cnrs.fr/karnak/?iu=5474>

PM II², p. 51. CHRISTOPHE, *Colonnes*, p. 22, 114 (colonne 85).

§5.2.1.13. Colonne 086

KIU 5477. Scène 2 : Offrir la maât (XX^e dynastie, Ramsès IV)
<http://www.cfeetk.cnrs.fr/karnak/?iu=5477>

PM II², p. 51. LD III, pl. 220 (d). CHRISTOPHE, *Colonnes*, p. 23, 114 (colonne 86).

KIU 5476. Scène 3 : Offrande de l'encens ? (XIX^e dynastie, Séthi I^{er})
<http://www.cfeetk.cnrs.fr/karnak/?iu=5476>

PM II², p. 51. CHRISTOPHE, *Colonnes*, p. 22, 114 (colonne 86).

§5.2.1.14. Colonne 087

KIU 5480. Scène 2 : Offrir l'onguent-medjet (XX^e dynastie, Ramsès IV)
<http://www.cfeetk.cnrs.fr/karnak/?iu=5480>

PM II², p. 51. LD III, pl. 220 (b). CHRISTOPHE, *Colonnes*, p. 23, 114-115 (colonne 1).

KIU 5478. Scène 3 : Donner les fleurs-renepet (XIX^e dynastie, Séthi I^{er})
<http://www.cfeetk.cnrs.fr/karnak/?iu=5478>

PM II², p. 51. CHRISTOPHE, *Colonnes*, p. 23, 114-115 (colonne 87).

§5.2.1.15. Colonne 088

KIU 5483. Scène 1 : Donner l'onguent-medjet (XIX^e dynastie, Séthi I^{er})
<http://www.cfeetk.cnrs.fr/karnak/?iu=5483>

PM II², p. 51. CHRISTOPHE, *Colonnes*, p. 23, 115 (colonne 88).

KIU 5482. Scène 2 : Offrande de la maât (XX^e dynastie, Ramsès IV)
<http://www.cfeetk.cnrs.fr/karnak/?iu=5482>

PM II², p. 51. CHRISTOPHE, *Colonnes*, p. 23, 115 (colonne 88).

KIU 5481. Scène 3 : Donner le vin (XIX^e dynastie, Séthi I^{er})
<http://www.cfeetk.cnrs.fr/karnak/?iu=5481>

PM II², p. 51. CHRISTOPHE, *Colonnes*, p. 23, 115 (colonne 88).

§5.2.1.16. Colonne 089

KIU 5484. Scène 1 (XIX^e dynastie, Séthi I^{er})
<http://www.cfeetk.cnrs.fr/karnak/?iu=5484>

PM II², p. 51. CHRISTOPHE, *Colonnes*, p. 23, 115 (colonne 89).

§5.2.1.17. Colonne 090

KIU 5488. Scène 2 : Offrande de l'onguent (XX^e dynastie, Ramsès IV)

<http://www.cfeetk.cnrs.fr/karnak/?iu=5488>

PM II², p. 51. CHRISTOPHE, *Colonnes*, p. 23, 115 (colonne 90). LURSON, *ZÄS* 128, p. 70 (scène 16).

KIU 5489. Scène 3 : Offrande des vases-nou (XX^e dynastie, Ramsès IV)

<http://www.cfeetk.cnrs.fr/karnak/?iu=5489>

PM II², p. 51. CHRISTOPHE, *Colonnes*, p. 23, 115 (colonne 90).

§5.2.1.18. Colonne 091

KIU 5490. Scène 1 : Accomplir l'encensement (XIX^e dynastie, Séthi I^{er})

<http://www.cfeetk.cnrs.fr/karnak/?iu=5490>

PM II², p. 51. CHRISTOPHE, *Colonnes*, p. 23, 115-116 (colonne 91).

KIU 5491. Scène 2 : Donner la grande offrande (XX^e dynastie, Ramsès IV)

<http://www.cfeetk.cnrs.fr/karnak/?iu=5491>

PM II², p. 51. CHRISTOPHE, *Colonnes*, p. 23, 115-116 (colonne 91).

KIU 5492. Scène 3 : Offrande du pain blanc (XX^e dynastie, Ramsès IV)

<http://www.cfeetk.cnrs.fr/karnak/?iu=5492>

PM II², p. 51. CHRISTOPHE, *Colonnes*, p. 23, 115-116 (colonne 91).

§5.2.1.19. Colonne 092

KIU 5493. Scène 1 : Offrande des vases-nemset (XX^e dynastie, Ramsès IV)

<http://www.cfeetk.cnrs.fr/karnak/?iu=5493>

PM II², p. 51. CHRISTOPHE, *Colonnes*, p. 23, 116 (colonne 92).

KIU 5494. Scène 2 : Accomplir l'offrande royale (XIX^e dynastie, Séthi I^{er})

<http://www.cfeetk.cnrs.fr/karnak/?iu=5494>

PM II², p. 51. CHRISTOPHE, *Colonnes*, p. 23, 116 (colonne 92).

KIU 5495. Scène 3 : Offrande de Maât et du nom (XX^e dynastie, Ramsès IV)

<http://www.cfeetk.cnrs.fr/karnak/?iu=5495>

PM II², p. 51. CHRISTOPHE, *Colonnes*, p. 23, 116 (colonne 92).

§5.2.1.20. Colonne 093

KIU 5497. Scène 2 : Offrir le vin (XX^e dynastie, Ramsès IV)

<http://www.cfeetk.cnrs.fr/karnak/?iu=5497>

PM II², p. 51. CHRISTOPHE, *Colonnes*, p. 24, 116 (colonne 93).

KIU 5498. Scène 3 : Offrande des fleurs (XX^e dynastie, Ramsès IV)

<http://www.cfeetk.cnrs.fr/karnak/?iu=5498>

PM II², p. 51. CHRISTOPHE, *Colonnes*, p. 24, 116 (colonne 93).

§5.2.1.21. Colonne 094

KIU 5499. Scène 1 : Donner la maât (XIX^e dynastie, Séthi I^{er})

<http://www.cfeetk.cnrs.fr/karnak/?iu=5499>

PM II², p. 51. CHRISTOPHE, *Colonnes*, p. 24, 116 (colonne 94).

KIU 5500. Scène 2 : Offrande de la laitue et du lotus (XX^e dynastie, Ramsès IV)
<http://www.cfeetk.cnrs.fr/karnak/?iu=5500>

PM II², p. 51. LD III, pl. 220 (e). CHRISTOPHE, *Colennes*, p. 24, 116 (colonne 94).

KIU 5501. Scène 3 : Offrande des fleurs (XX^e dynastie, Ramsès IV)
<http://www.cfeetk.cnrs.fr/karnak/?iu=5501>

PM II², p. 51. CHRISTOPHE, *Colennes*, p. 24, 116 (colonne 94).

§5.2.1.22. Colonne 095

KIU 5502. Scène 1 : Offrande du plateau d'offrandes (XIX^e dynastie, Séthi I^{er})
<http://www.cfeetk.cnrs.fr/karnak/?iu=5502>

PM II², p. 51. CHRISTOPHE, *Colennes*, p. 24, 117 (colonne 95).

KIU 5503. Scène 2 : Offrande de l'onguent-medjet (XX^e dynastie, Ramsès IV)
<http://www.cfeetk.cnrs.fr/karnak/?iu=5503>

PM II², p. 51. CHRISTOPHE, *Colennes*, p. 24, 117 (colonne 95).

§5.2.1.23. Colonne 096

KIU 5505. Scène 1 : Consacrer le pain blanc (XIX^e dynastie, Séthi I^{er})
<http://www.cfeetk.cnrs.fr/karnak/?iu=5505>

PM II², p. 51. CHRISTOPHE, *Colennes*, p. 24, 117 (colonne 96).

KIU 5506. Scène 2 : Accomplir l'onction-medjet (XX^e dynastie, Ramsès IV)
<http://www.cfeetk.cnrs.fr/karnak/?iu=5506>

PM II², p. 51. CHRISTOPHE, *Colennes*, p. 24, 117 (colonne 96).

KIU 5507. Scène 3 : Offrande du vin (XX^e dynastie, Ramsès IV)
<http://www.cfeetk.cnrs.fr/karnak/?iu=5507>

PM II², p. 51. CHRISTOPHE, *Colennes*, p. 24, 117 (colonne 96).

§5.2.1.24. Colonne 097

KIU 5508. Scène 1 : Offrir la maât (XIX^e dynastie, Séthi I^{er})
<http://www.cfeetk.cnrs.fr/karnak/?iu=5508>

PM II², p. 51. CHRISTOPHE, *Colennes*, p. 24, 117 (colonne 97).

KIU 5509. Scène 2 : Donner les deux laitues (XX^e dynastie, Ramsès IV)
<http://www.cfeetk.cnrs.fr/karnak/?iu=5509>

PM II², p. 51. CHRISTOPHE, *Colennes*, p. 24, 117 (colonne 97).

KIU 5510. Scène 3 : Offrande des fleurs (XX^e dynastie, Ramsès IV)
<http://www.cfeetk.cnrs.fr/karnak/?iu=5510>

PM II², p. 51. CHRISTOPHE, *Colennes*, p. 24, 117 (colonne 97).

§5.2.1.25. Colonne 098

KIU 5511. Colonne (XIX^e dynastie, Séthi I^{er})
<http://www.cfeetk.cnrs.fr/karnak/?iu=5511>

PM II², p. 51. CHRISTOPHE, *Colennes*, p. 24, 117-118 (colonne 98).

§5.2.1.26. Colonne 099

KIU 5512. Scène 1 (XIX^e dynastie, Séthi I^{er})
<http://www.cfeetk.cnrs.fr/karnak/?iu=5512>

PM II², p. 51. CHRISTOPHE, *Colonnes*, p. 24, 118 (colonne 99).

KIU 5513. Scène 2 : Offrir le vin (XX^e dynastie, Ramsès IV)
<http://www.cfeetk.cnrs.fr/karnak/?iu=5513>

PM II², p. 51. CHRISTOPHE, *Colonnes*, p. 24, 118 (colonne 99).

KIU 5514. Scène 3 : Offrande de l'onguent-medjet (XX^e dynastie, Ramsès IV)
<http://www.cfeetk.cnrs.fr/karnak/?iu=5514>

PM II², p. 51. CHRISTOPHE, *Colonnes*, p. 24, 118 (colonne 99).

§5.2.1.27. Colonne 100

KIU 5515. Scène 1 (XIX^e dynastie, Séthi I^{er})
<http://www.cfeetk.cnrs.fr/karnak/?iu=5515>

PM II², p. 51. CHRISTOPHE, *Colonnes*, p. 25, 118 (colonne 100).

KIU 5516. Scène 2 : Donner les fleurs-renepet (XX^e dynastie, Ramsès IV)
<http://www.cfeetk.cnrs.fr/karnak/?iu=5516>

PM II², p. 51. CHRISTOPHE, *Colonnes*, p. 25, 118 (colonne 100).

KIU 5517. Scène 3 : Offrir la maât (XX^e dynastie, Ramsès IV)
<http://www.cfeetk.cnrs.fr/karnak/?iu=5517>

PM II², p. 51. CHRISTOPHE, *Colonnes*, p. 25, 118 (colonne 100).

§5.2.1.28. Colonne 101

KIU 5518. Scène 1 : Encensement et libation (XIX^e dynastie, Séthi I^{er})
<http://www.cfeetk.cnrs.fr/karnak/?iu=5518>

PM II², p. 51. CHRISTOPHE, *Colonnes*, p. 25, 118 (colonne 101).

KIU 5520. Scène 3 : Offrande de Maât et du nom (XX^e dynastie, Ramsès IV)
<http://www.cfeetk.cnrs.fr/karnak/?iu=5520>

PM II², p. 51. CHRISTOPHE, *Colonnes*, p. 25, 118 (colonne 101).

§5.2.1.29. Colonne 102

KIU 5522. Scène 2 (XX^e dynastie, Ramsès IV)
<http://www.cfeetk.cnrs.fr/karnak/?iu=5522>

PM II², p. 51. CHRISTOPHE, *Colonnes*, p. 25, 118-119 (colonne 102).

§5.2.1.30. Colonne 103

KIU 5525. Scène 1 (XIX^e dynastie, Séthi I^{er})
<http://www.cfeetk.cnrs.fr/karnak/?iu=5525>

PM II², p. 51. CHRISTOPHE, *Colonnes*, p. 25, 119 (colonne 103).

KIU 5526. Scène 2 : Encensement (XX^e dynastie, Ramsès IV)
<http://www.cfeetk.cnrs.fr/karnak/?iu=5526>

PM II², p. 51. CHRISTOPHE, *Colonnes*, p. 25, 119 (colonne 103).

KIU 5527. Scène 3 (XX^e dynastie, Ramsès IV)

<http://www.cfeetk.cnrs.fr/karnak/?iu=5527>

PM II², p. 51. CHRISTOPHE, *Colonnes*, p. 25, 119 (colonne 103).

§5.2.1.31. Colonne 104

KIU 5528. Scène 1 : Offrande de la maât (XIX^e dynastie, Séthi I^{er})

<http://www.cfeetk.cnrs.fr/karnak/?iu=5528>

PM II², p. 51. CHRISTOPHE, *Colonnes*, p. 25, 119 (colonne 104).

KIU 5529. Scène 2 (XX^e dynastie, Ramsès IV)

<http://www.cfeetk.cnrs.fr/karnak/?iu=5529>

PM II², p. 51. CHRISTOPHE, *Colonnes*, p. 225, 119 (colonne 104).

§5.2.1.32. Colonne 105

KIU 5531. Scène 1 : Donner l'onguent-medjet (XIX^e dynastie, Séthi I^{er})

<http://www.cfeetk.cnrs.fr/karnak/?iu=5531>

PM II², p. 51. LD III, pl. 221 (a). CHRISTOPHE, *Colonnes*, p. 25, 119 (colonne 105).

KIU 5533. Scène 3 : Offrir la maât (XX^e dynastie, Ramsès IV)

<http://www.cfeetk.cnrs.fr/karnak/?iu=5533>

PM II², p. 51. CHRISTOPHE, *Colonnes*, p. 25, 119 (colonne 105).

§5.2.1.33. Colonne 106

KIU 5535. Scène 2 : Offrande de Maât et du nom (XX^e dynastie, Ramsès IV)

<http://www.cfeetk.cnrs.fr/karnak/?iu=5535>

PM II², p. 51. CHRISTOPHE, *Colonnes*, p. 26, 120 (colonne 106).

KIU 5536. Scène 3 : Offrande des vases-nemset (XX^e dynastie, Ramsès IV)

<http://www.cfeetk.cnrs.fr/karnak/?iu=5536>

PM II², p. 51. CHRISTOPHE, *Colonnes*, p. 26, 120 (colonne 106).

§5.2.1.34. Colonne 107

KIU 5537. Scène 1 : Saluer avec le vase-nemset (XIX^e dynastie, Séthi I^{er})

<http://www.cfeetk.cnrs.fr/karnak/?iu=5537>

PM II², p. 51. CHRISTOPHE, *Colonnes*, p. 26, 120 (colonne 107).

KIU 5545. Scène 2 (XX^e dynastie, Ramsès IV)

<http://www.cfeetk.cnrs.fr/karnak/?iu=5545>

PM II², p. 51. CHRISTOPHE, *Colonnes*, p. 26, 120 (colonne 107).

KIU 5546. Scène 3 : Offrir le pectoral-oudjaou (XX^e dynastie, Ramsès IV)

<http://www.cfeetk.cnrs.fr/karnak/?iu=5546>

PM II², p. 51. CHRISTOPHE, *Colonnes*, p. 26, 120 (colonne 107).

§5.2.1.35. Colonne 108

KIU 5547. Scène 1 : Offrande du vase-nemset (XIX^e dynastie, Séthi I^{er})

<http://www.cfeetk.cnrs.fr/karnak/?iu=5547>

PM II², p. 51. CHRISTOPHE, *Colonnes*, p. 26, 120 (colonne 108).

KIU 5548. Scène 2 : Donner la grande offrande (XX^e dynastie, Ramsès IV)
<http://www.cfeetk.cnrs.fr/karnak/?iu=5548>

PM II², p. 51. CHRISTOPHE, *Colonnes*, p. 26, 120 (colonne 108).

KIU 5549. Scène 3 : Offrande de la laitue (XX^e dynastie, Ramsès IV)
<http://www.cfeetk.cnrs.fr/karnak/?iu=5549>

PM II², p. 51. CHRISTOPHE, *Colonnes*, p. 26, 120 (colonne 108).

§5.2.1.36. Colonne 109

KIU 5550. Scène 1 : Offrir la maât (XIX^e dynastie, Séthi I^{er})
<http://www.cfeetk.cnrs.fr/karnak/?iu=5550>

PM II², p. 51. LD III, pl. 221 (b). CHRISTOPHE, *Colonnes*, p. 26, 120-121 (colonne 109).

KIU 5551. Scène 2 : Offrir la maât (XX^e dynastie, Ramsès IV)
<http://www.cfeetk.cnrs.fr/karnak/?iu=5551>

PM II², p. 51. CHRISTOPHE, *Colonnes*, p. 26, 120-121 (colonne 109).

KIU 5552. Scène 3 : Offrande du vase-nemset (XX^e dynastie, Ramsès IV)
<http://www.cfeetk.cnrs.fr/karnak/?iu=5552>

PM II², p. 51. CHRISTOPHE, *Colonnes*, p. 26, 121 (colonne 110).

§5.2.1.37. Colonne 110

KIU 5553. Scène 1 : Donner le vin (XIX^e dynastie, Séthi I^{er})
<http://www.cfeetk.cnrs.fr/karnak/?iu=5553>

PM II², p. 51. CHRISTOPHE, *Colonnes*, p. 26, 121 (colonne 110).

KIU 5554. Scène 2 : Offrande des vases-nemset (XX^e dynastie, Ramsès IV)
<http://www.cfeetk.cnrs.fr/karnak/?iu=5554>

PM II², p. 51. LD III, pl. 221 (c). CHRISTOPHE, *Colonnes*, p. 26, 121 (colonne 110).

KIU 5555. Scène 3 (XX^e dynastie, Ramsès IV)
<http://www.cfeetk.cnrs.fr/karnak/?iu=5555>

PM II², p. 51. CHAMPOLLION, *ND* II, p. 75. CHRISTOPHE, *Colonnes*, p. 26, 121 (colonne 110).

§5.2.1.38. Colonne 111

KIU 5556. Scène 1 : Donner le vin (XIX^e dynastie, Séthi I^{er})
<http://www.cfeetk.cnrs.fr/karnak/?iu=5556>

PM II², p. 51. CHRISTOPHE, *Colonnes*, p. 26, 121 (colonne 111).

KIU 5558. Scène 3 : Offrir le vin et offrande de la Maât (XX^e dynastie, Ramsès IV)
<http://www.cfeetk.cnrs.fr/karnak/?iu=5558>

PM II², p. 51. CHAMPOLLION, *ND* II, p. 75. CHRISTOPHE, *Colonnes*, p. 26, 121 (colonne 111).

§5.2.1.39. Colonne 112

KIU 5559. Scène 1 : Offrande du vin (XIX^e dynastie, Séthi I^{er})
<http://www.cfeetk.cnrs.fr/karnak/?iu=5559>

PM II², p. 51. CHRISTOPHE, *Colonnes*, p. 27, 121 (colonne 112).

KIU 5560. Scène 2 : Offrande de la maât (XX^e dynastie, Ramsès IV)
<http://www.cfeetk.cnrs.fr/karnak/?iu=5560>

PM II², p. 51. CHRISTOPHE, *Colennes*, p. 27, 121 (colonne 112).

KIU 5561. Scène 3 : Offrande des vases-nou (XX^e dynastie, Ramsès IV)
<http://www.cfeetk.cnrs.fr/karnak/?iu=5561>

PM II², p. 51. CHRISTOPHE, *Colennes*, p. 27, 121 (colonne 112).

§5.2.1.40. Colonne 113

KIU 5562. Scène 1 : Donner l'onguent-medjet (XIX^e dynastie, Séthi I^{er})
<http://www.cfeetk.cnrs.fr/karnak/?iu=5562>

PM II², p. 51. CHRISTOPHE, *Colennes*, p. 27, 122 (colonne 113).

KIU 5563. Scène 2 : Saluer avec le vase-nemset (XX^e dynastie, Ramsès IV)
<http://www.cfeetk.cnrs.fr/karnak/?iu=5563>

PM II², p. 51. CHRISTOPHE, *Colennes*, p. 27, 122 (colonne 113).

KIU 5564. Scène 3 : Offrande des fleurs (XX^e dynastie, Ramsès IV)
<http://www.cfeetk.cnrs.fr/karnak/?iu=5564>

PM II², p. 51. LD III, pl. 221 (d). CHRISTOPHE, *Colennes*, p. 27, 122 (colonne 113).

§5.2.1.41. Colonne 114

KIU 5565. Scène 1 : Consacrer le pain blanc (XIX^e dynastie, Séthi I^{er})
<http://www.cfeetk.cnrs.fr/karnak/?iu=5565>

PM II², p. 51. KRI I, p. 206, 9. KRITA I, p. 177. CHRISTOPHE, *Colennes*, p. 27, 122 (colonne 114).

KIU 5566. Scène 2 : Offrande de la maât (XX^e dynastie, Ramsès IV)
<http://www.cfeetk.cnrs.fr/karnak/?iu=5566>

PM II², p. 51. CHRISTOPHE, *Colennes*, p. 27, 122 (colonne 114).

KIU 5567. Scène 3 : Offrande des fleurs (XX^e dynastie, Ramsès IV)
<http://www.cfeetk.cnrs.fr/karnak/?iu=5567>

PM II², p. 51. CHRISTOPHE, *Colennes*, p. 27, 122 (colonne 114).

§5.2.1.42. Colonne 115

KIU 5568. Scène 1 : Donner les fleurs-renepet (XIX^e dynastie, Séthi I^{er})
<http://www.cfeetk.cnrs.fr/karnak/?iu=5568>

PM II², p. 51. CHRISTOPHE, *Colennes*, p. 27, 122 (colonne 115).

KIU 5569. Scène 2 : Accomplir l'offrande de l'onguent-medjet (XX^e dynastie, Ramsès IV)
<http://www.cfeetk.cnrs.fr/karnak/?iu=5569>

PM II², p. 51. CHRISTOPHE, *Colennes*, p. 27, 122 (colonne 115).

KIU 5570. Scène 3 : Offrir la maât (XX^e dynastie, Ramsès IV)
<http://www.cfeetk.cnrs.fr/karnak/?iu=5570>

PM II², p. 51. CHRISTOPHE, *Colennes*, p. 27, 122 (colonne 115).

§5.2.1.43. Colonne 116

KIU 5571. Scène 1 : Offrir l'onguent-medjet (XIX^e dynastie, Séthi I^{er})

<http://www.cfeetk.cnrs.fr/karnak/?iu=5571>

PM II², p. 51. *KRI* I, p. 206, 6. *KRITA* I, p. 177. CHRISTOPHE, *Colonnes*, p. 27, 122-123 (colonne 116). LURSON, *ZÄS* 128, p. 69-70 (scène 10).

KIU 5572. Scène 2 (XX^e dynastie, Ramsès IV)

<http://www.cfeetk.cnrs.fr/karnak/?iu=5572>

PM II², p. 51. CHRISTOPHE, *Colonnes*, p. 27, 122-123 (colonne 116).

KIU 5573. Scène 3 (XIX^e dynastie, Ramsès IV)

<http://www.cfeetk.cnrs.fr/karnak/?iu=5573>

PM II², p. 51. CHRISTOPHE, *Colonnes*, p. 27, 122-123 (colonne 116).

§5.2.1.44. Colonne 117

KIU 5574. Scène 1 : Donner l'onguent-medjet (XIX^e dynastie, Séthi I^{er})

<http://www.cfeetk.cnrs.fr/karnak/?iu=5574>

PM II², p. 51. CHRISTOPHE, *Colonnes*, p. 28, 123 (colonne 117).

KIU 5575. Scène 2 : Encensement (XX^e dynastie, Ramsès IV)

<http://www.cfeetk.cnrs.fr/karnak/?iu=5575>

PM II², p. 51. CHRISTOPHE, *Colonnes*, p. 28, 123 (colonne 117).

KIU 5576. Scène 3 : Offrande des fleurs (XX^e dynastie, Ramsès IV)

<http://www.cfeetk.cnrs.fr/karnak/?iu=5576>

PM II², p. 51. CHRISTOPHE, *Colonnes*, p. 28, 123 (colonne 117).

§5.2.1.45. Colonne 118

KIU 5577. Scène 1 : Donner le pain-chât (XIX^e dynastie, Séthi I^{er})

<http://www.cfeetk.cnrs.fr/karnak/?iu=5577>

PM II², p. 51. CHRISTOPHE, *Colonnes*, p. 28, 123 (colonne 118).

KIU 5578. Scène 2 : Offrande de la laitue (XX^e dynastie, Ramsès IV)

<http://www.cfeetk.cnrs.fr/karnak/?iu=5578>

PM II², p. 51. CHRISTOPHE, *Colonnes*, p. 28, 123 (colonne 118).

KIU 5579. Scène 3 : Offrande du nom (XX^e dynastie, Ramsès IV)

<http://www.cfeetk.cnrs.fr/karnak/?iu=5579>

PM II², p. 51. CHRISTOPHE, *Colonnes*, p. 28, 123 (colonne 118).

§5.2.1.46. Colonne 119

KIU 5580. Scène 1 : Offrande des fleurs (XIX^e dynastie, Séthi I^{er})

<http://www.cfeetk.cnrs.fr/karnak/?iu=5580>

PM II², p. 51. CHRISTOPHE, *Colonnes*, p. 28, 123 (colonne 119).

KIU 5581. Scène 2 : Offrir la maât et offrande du nom (XX^e dynastie, Ramsès IV)

<http://www.cfeetk.cnrs.fr/karnak/?iu=5581>

PM II², p. 51. CHRISTOPHE, *Colonnes*, p. 28, 123 (colonne 119).

KIU 5582. Scène 3 : Encensement (XX^e dynastie, Ramsès IV)

<http://www.cfeetk.cnrs.fr/karnak/?iu=5582>

PM II², p. 51. LD III, pl. 221 (e). CHRISTOPHE, *Colonnes*, p. 28, 123 (colonne 119).

§5.2.1.47. Colonne 120

KIU 5583. Scène 1 (XIX^e dynastie, Séthi I^{er})

<http://www.cfeetk.cnrs.fr/karnak/?iu=5583>

PM II², p. 51. CHRISTOPHE, *Colonnes*, p. 28, 124 (colonne 120).

KIU 5585. Scène 3 : Porter les offrandes (XX^e dynastie, Ramsès IV)

<http://www.cfeetk.cnrs.fr/karnak/?iu=5585>

PM II², p. 51. CHRISTOPHE, *Colonnes*, p. 28, 124 (colonne 120).

§5.2.1.48. Colonne 121

KIU 5587. Scène 2 : Donner le vin (XIX^e dynastie, Ramsès IV)

<http://www.cfeetk.cnrs.fr/karnak/?iu=5587>

PM II², p. 51. CHRISTOPHE, *Colonnes*, p. 28, 124 (colonne 121).

KIU 5588. Scène 3 (XX^e dynastie, Ramsès IV)

<http://www.cfeetk.cnrs.fr/karnak/?iu=5588>

PM II², p. 51. CHRISTOPHE, *Colonnes*, p. 28, 124 (colonne 121).

§5.2.1.49. Colonne 122

KIU 5589. Scène 1 (XIX^e dynastie, Séthi I^{er})

<http://www.cfeetk.cnrs.fr/karnak/?iu=5589>

PM II², p. 51. CHRISTOPHE, *Colonnes*, p. 29, 124 (colonne 122).

KIU 5590. Scène 2 : Offrande des fleurs (XX^e dynastie, Ramsès IV)

<http://www.cfeetk.cnrs.fr/karnak/?iu=5590>

PM II², p. 51. CHRISTOPHE, *Colonnes*, p. 29, 124 (colonne 122).

KIU 5591. Scène 3 : Offrande des vases-nou (XX^e dynastie, Ramsès IV)

<http://www.cfeetk.cnrs.fr/karnak/?iu=5591>

PM II², p. 51. CHRISTOPHE, *Colonnes*, p. 29, 124 (colonne 122).

§5.2.1.50. Colonne 123

KIU 5592. Scène 1 : Offrande des vases-nou (XIX^e dynastie, Séthi I^{er})

<http://www.cfeetk.cnrs.fr/karnak/?iu=5592>

PM II², p. 51. CHRISTOPHE, *Colonnes*, p. 29, 125 (colonne 123).

KIU 5593. Scène 2 (XX^e dynastie, Ramsès IV)

<http://www.cfeetk.cnrs.fr/karnak/?iu=5593>

PM II², p. 51. CHRISTOPHE, *Colonnes*, p. 29, 125 (colonne 123).

§5.2.1.51. Colonne 124

KIU 5595. Scène 1 : Offrande des vases-nou (XIX^e dynastie, Séthi I^{er})

<http://www.cfeetk.cnrs.fr/karnak/?iu=5595>

PM II², p. 51. CHRISTOPHE, *Colonnes*, p. 29, 125 (colonne 124).

§5.2.1.52. Colonne 125

KIU 5598. Scène 1 : Consacrer le pain blanc (XIX^e dynastie, Séthi I^{er})

<http://www.cfeetk.cnrs.fr/karnak/?iu=5598>

PM II², p. 51. *KRI* I, p. 206, 7. *KRITA* I, p. 177. CHRISTOPHE, *Colonne*s, p. 29, 125 (colonne 125).

KIU 5600. Scène 3 (XX^e dynastie, Ramsès IV)

<http://www.cfeetk.cnrs.fr/karnak/?iu=5600>

PM II², p. 51. *LD* III, pl. 221 (f). CHRISTOPHE, *Colonne*s, p. 29, 125 (colonne 125).

§5.2.1.53. Colonne 126

KIU 5601. Scène 1 : Donner des figues et du raisin (XIX^e dynastie, Séthi I^{er})

<http://www.cfeetk.cnrs.fr/karnak/?iu=5601>

PM II², p. 51. *LD* III, pl. 125 (b). CHRISTOPHE, *Colonne*s, p. 29, 125-156 (colonne 126).

§5.2.1.54. Colonne 127

KIU 5604. Scène 1 : Accomplir l'encensement (XIX^e dynastie, Séthi I^{er})

<http://www.cfeetk.cnrs.fr/karnak/?iu=5604>

PM II², p. 51. CHRISTOPHE, *Colonne*s, p. 30, 126 (colonne 127).

KIU 5606. Scène 3 : Encensement (XX^e dynastie, Ramsès IV)

<http://www.cfeetk.cnrs.fr/karnak/?iu=5606>

PM II², p. 51. CHRISTOPHE, *Colonne*s, p. 30, 126 (colonne 127).

§5.2.1.55. Colonne 128

KIU 5607. Scène 1 : Saluer avec le vase-nemset (XIX^e dynastie, Séthi I^{er})

<http://www.cfeetk.cnrs.fr/karnak/?iu=5607>

PM II², p. 51. CHRISTOPHE, *Colonne*s, p. 30, 126 (colonne 128).

KIU 5608. Scène 2 : Offrande du nom (XX^e dynastie, Ramsès IV)

<http://www.cfeetk.cnrs.fr/karnak/?iu=5608>

PM II², p. 51. CHRISTOPHE, *Colonne*s, p. 30, 126 (colonne 128).

KIU 5609. Scène 3 : Offrande du vase-nemset (XX^e dynastie, Ramsès IV)

<http://www.cfeetk.cnrs.fr/karnak/?iu=5609>

PM II², p. 51. CHRISTOPHE, *Colonne*s, p. 30, 126 (colonne 128).

§5.2.1.56. Colonne 129

KIU 5614. Scène 3 : Accomplir la libation et l'encensement (XX^e dynastie, Ramsès IV)

<http://www.cfeetk.cnrs.fr/karnak/?iu=5614>

PM II², p. 51. CHRISTOPHE, *Colonne*s, p. 30, 126 (colonne 129).

§5.2.1.57. Colonne 132

KIU 5623. Scène 1 : Saluer avec le vase-nemset (XIX^e dynastie, Séthi I^{er})

<http://www.cfeetk.cnrs.fr/karnak/?iu=5623>

PM II², p. 51. CHRISTOPHE, *Colonne*s, p. 30, 127 (colonne 132).

KIU 5624. Scène 2 : Offrande des fleurs (XX^e dynastie, Ramsès IV)

<http://www.cfeetk.cnrs.fr/karnak/?iu=5624>

PM II², p. 51. CHRISTOPHE, *Colonnnes*, p. 30, 127 (colonne 132).

§5.2.1.58. Colonne 134

KIU 5626. Scène 1 : Accomplir l'encensement (XIX^e dynastie, Séthi I^{er})

<http://www.cfeetk.cnrs.fr/karnak/?iu=5626>

PM II², p. 51. CHRISTOPHE, *Colonnnes*, p. 31, 127 (colonne 134).

KIU 5627. Scène 2 : Donner les fleurs-renepet (XX^e dynastie, Ramsès IV)

<http://www.cfeetk.cnrs.fr/karnak/?iu=5627>

PM II², p. 51. LD III, pl. 210 (g-gauche). KRI VI, p. 38, 11-15. KRITA VI, p. 40. CHRISTOPHE, *Colonnnes*, p. 31, 128 (colonne 134).

§5.3. Paroi intérieure ouest

§5.3.1. Partie nord

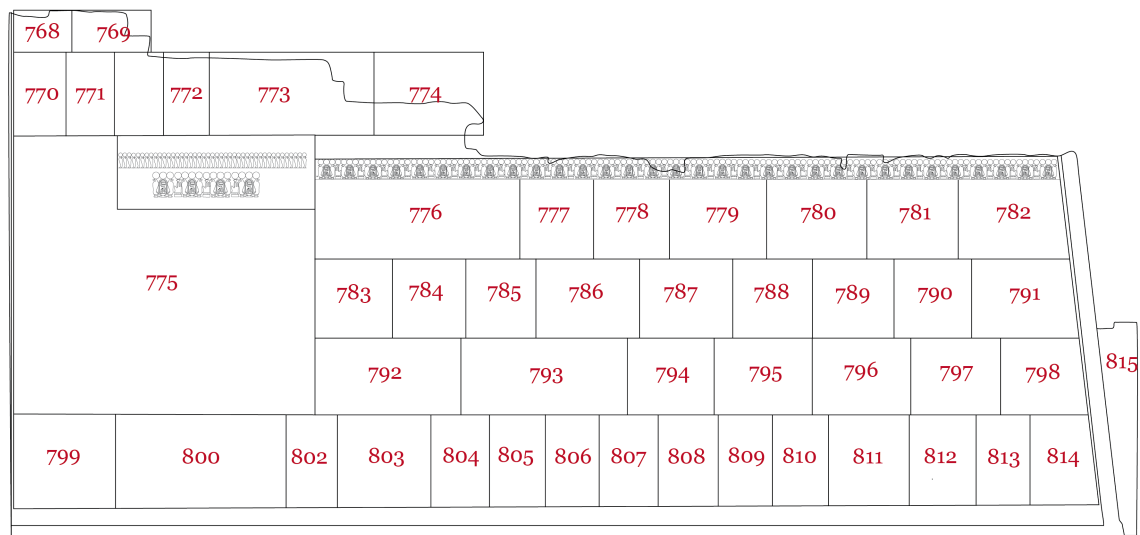

§5.3.1.1. 1^{er} registre

KIU 799. Scène 240 : Offrande du bouquet monté (XIX^e dynastie, Séthi I^{er}, usurpé par Ramsès II)

<http://www.cfeetk.cnrs.fr/karnak/?iu=799>

PM II², p. 43-44 (152, IV, 3). GAUTHIER, *Min*, p. 260-265, pl. IX. THE EPIGRAPHIC SURVEY, *Medinet Habu - volume IV. Plates 193-249. Festival Scenes of Ramses III, OIP 51, 1940, pl. 212. OIP 106, pl. 158.* EL-SHARKAWY, *Funktion*, p. 122. R. PREYS, « Architecture et image d'architecture dans le temple de Louxor », *BIFAO* 113, 2013, p. 335-336 et 349, fig. 10.

KIU 800. Scène 241 : Procession de la statue d'Amon ithyphallique (XIX^e dynastie, Séthi I^{er}, usurpé par Ramsès II)

<http://www.cfeetk.cnrs.fr/karnak/?iu=800>

PM II², p. 43-44 (152, IV, 2). LEGRAIN, *BIFAO* 13, pl. VI, 4. LEGRAIN, *Karnak*, p. 191-192, fig. 122. GAUTHIER, *Min*, p. 260-265, pl. IX. THE EPIGRAPHIC SURVEY, *Medinet Habu - volume IV. Plates 193-249. Festival Scenes of Ramses III, OIP 51, 1940, pl. 212. OIP 106, pl. 159.* EL-SHARKAWY, *Funktion*, p. 122. AZIM, REVEILLAC, *Legrain*, fig. 4-3/157. R. PREYS, « Architecture et image d'architecture dans le temple de Louxor », *BIFAO* 113, 2013, p. 335-336 et 349, fig. 10.

KIU 802. Scène 243 : Donner le tissu-menekhet (XIX^e dynastie, Séthi I^{er})

<http://www.cfeetk.cnrs.fr/karnak/?iu=802>

PM II², p. 43-44 (152, IV, 1). BARGUET, *Temple*, p. 71. *OIP* 106, pl. 160. EL-SHARKAWY, *Funktion*, p. 123.

KIU 803. Scène 244 (XIX^e dynastie, Séthi I^{er})

<http://www.cfeetk.cnrs.fr/karnak/?iu=803>

PM II², p. 43-44 (152, IV, 2). BARGUET, *Temple*, p. 71. *OIP* 106, pl. 161. EL-SHARKAWY, *Funktion*, p. 123-124.

KIU 804. Scène 245 : Offrande des fleurs (XIX^e dynastie, Séthi I^{er})

<http://www.cfeetk.cnrs.fr/karnak/?iu=804>

PM II², p. 43-44 (152, IV, 3). BARGUET, *Temple*, p. 72. *OIP* 106, pl. 162. EL-SHARKAWY, *Funktion*, p. 124.

KIU 805. Scène 246 : Offrande du vin (XIX^e dynastie, Séthi I^{er})

<http://www.cfeetk.cnrs.fr/karnak/?iu=805>

PM II², p. 43-44 (152, IV, 4). BARGUET, *Temple*, p. 72. *OIP* 106, pl. 163. EL-SHARKAWY, *Funktion*, p. 125-126.

KIU 806. Scène 247 : Offrande du pain blanc (XIX^e dynastie, Séthi I^{er})

<http://www.cfeetk.cnrs.fr/karnak/?iu=806>

PM II², p. 43-44 (152, IV, 5). BARGUET, *Temple*, p. 72. *OIP* 106, pl. 163. EL-SHARKAWY, *Funktion*, p. 125-126.

KIU 807. Scène 248 : Offrande du bouquet monté (XIX^e dynastie, Séthi I^{er})

<http://www.cfeetk.cnrs.fr/karnak/?iu=807>

PM II², p. 43-44 (152, IV, 6). BARGUET, *Temple*, p. 72. *OIP* 106, pl. 164. EL-SHARKAWY, *Funktion*, p. 126-127.

KIU 808. Scène 249 : Offrande de l'onguent (XIX^e dynastie, Séthi I^{er})

<http://www.cfeetk.cnrs.fr/karnak/?iu=808>

PM II², p. 43-44 (152, IV, 7). BARGUET, *Temple*, p. 72. *OIP* 106, pl. 164. EL-SHARKAWY, *Funktion*, p. 126-127.

KIU 809. Scène 250 : Donner les fleurs-renepet (XIX^e dynastie, Séthi I^{er})

<http://www.cfeetk.cnrs.fr/karnak/?iu=809>

PM II², p. 43-44 (152, IV, 8). BARGUET, *Temple*, p. 72. *OIP* 106, pl. 165. EL-SHARKAWY, *Funktion*, p. 127-128.

KIU 810. Scène 251 (XIX^e dynastie, Séthi I^{er})

<http://www.cfeetk.cnrs.fr/karnak/?iu=810>

PM II², p. 43-44 (152, IV, 9). BARGUET, *Temple*, p. 72. *OIP* 106, pl. 165. EL-SHARKAWY, *Funktion*, p. 127-128.

KIU 811. Scène 252 : Donner le vin (XIX^e dynastie, Séthi I^{er})

<http://www.cfeetk.cnrs.fr/karnak/?iu=811>

PM II², p. 43-44 (152, IV, 10). BARGUET, *Temple*, p. 72. *OIP* 106, pl. 166. EL-SHARKAWY, *Funktion*, p. 128-129.

KIU 812. Scène 253 : Offrande de l'encens et libation (XIX^e dynastie, Séthi I^{er})

<http://www.cfeetk.cnrs.fr/karnak/?iu=812>

PM II², p. 43-44 (152, IV, 11). BARGUET, *Temple*, p. 72. *OIP* 106, pl. 167. EL-SHARKAWY, *Funktion*, p. 129.

KIU 813. Scène 254 : Donner la chébet (XIX^e dynastie, Séthi I^{er})

<http://www.cfeetk.cnrs.fr/karnak/?iu=813>

PM II², p. 43-44 (152, IV, 12). BARGUET, *Temple*, p. 72. T. HANDOUSSA, « À propos de l'offrande šbt », *SAK* 7, 1979, p. 66 [6]. *OIP* 106, pl. 168. Ch. SAMBIN, *L'offrande de la soi-disant "Clepsydre"*, *StudAeg* 11,

1988, p. 18. EL-SHARKAWY, *Funktion*, p. 129-130.

KIU 814. Scène 255 : Offrir la maât (XIX^e dynastie, Séthi I^{er})

<http://www.cfeetk.cnrs.fr/karnak/?iu=814>

PM II², p. 43-44 (152, IV, 13). BARGUET, *Temple*, p. 72. OIP 106, pl. 169. EL-SHARKAWY, *Funktion*, p. 130-131. E. TEETER, *The Presentation of Maat: Ritual and Legitimacy in Ancient Egypt*, SAOC 57, 1997, p. 96. BRAND, *Monuments*, fig. 8.

§5.3.1.2. 2^e registre

KIU 775. Scène 216 : Montée royale (XIX^e dynastie, Séthi I^{er} ?)

<http://www.cfeetk.cnrs.fr/karnak/?iu=775>

PM II², p. 43 (151, III). ROUGÉ, *Album photographique*, no 56. PILLET, *Thèbes*, p. 41, fig. 31. LEGRAIN, *Karnak*, p. 189, fig. 121, p. 191. CARLIER, *Thèbes*, pl. 12. CHEVRIER, *ASAE* 53 (2), pl. XVIII. HELCK, *ZÄS* 82, p. 126 [3]. BARGUET, *Temple*, p. 69. OIP 106, pl. 137, 267. SCHWALLER DE LUBICZ, *Karnak* (1), p. 104-106, fig. 22-23 ; 25. GOLVIN, TRAUNECKER, *Karnak*, p. 110, fig. 91. EL-SHARKAWY, *Funktion*, p. 104-106. MURNANE, *WES* 1, p. 114, fig. 4. CARLOTTI, MARTINEZ, *Karnak* 14, p. 239-240, 263 fig. 9a.

KIU 792. Scène 233 : Fête d'Opet - procession : halage de la barque de la barque d'Amon (XIX^e dynastie, Séthi I^{er})

<http://www.cfeetk.cnrs.fr/karnak/?iu=792>

PM II², p. 43-44 (152, III, 1). KRI I, p. 206-207 (83,a). KRITA I, p. 179-180 (83). *Description* III, pl. 33 [1]. SEELE, *Coregency*, p. 15-16, fig. 6. BARGUET, *RdE* 8, p. 9-13. BARGUET, *Temple*, p. 71. OIP 106, pl. 151, 267. SCHWALLER DE LUBICZ, *Karnak* (1), p. 106, fig. 24. EL-SHARKAWY, *ÄAT* 33/1, p. 234, pl. 2. EL-SHARKAWY, *Funktion*, p. 115-117, 227, fig. 16.

KIU 793. Scène 234 : Fête d'Opet - procession (XIX^e dynastie, Séthi I^{er})

<http://www.cfeetk.cnrs.fr/karnak/?iu=793>

PM II², p. 43-44 (152, III, 2). KRI I, p. 207-208 (83,b). KRITA I, p. 179-180 (83). *Description* III, pl. 33 [1]. FOUCART, *BIFAO* 24, p. 60, pl. IV. LEGRAIN, *Karnak*, p. 193, fig. 123. BARGUET, *RdE* 8, p. 9-13. BARGUET, *Temple*, p. 71. SAAD, *Kêmi* 20 (= *Karnak* 3), pl. XXIX, fig. 37. OIP 106, pl. 152, 267. SCHWALLER DE LUBICZ, *Karnak* (1), p. 107, fig. 26. EL-SHARKAWY, *ÄAT* 33/1, p. 234, pl. 2. EL-SHARKAWY, *Funktion*, p. 117-118, p. 278, fig. 18.

KIU 794. Scène 235 : Offrir l'onguent-medjet (XIX^e dynastie, Séthi I^{er})

<http://www.cfeetk.cnrs.fr/karnak/?iu=794>

PM II², p. 43-44 (152, III, 2). WILKINSON, *Materia Hieroglyphica*, pl. VII [38]. CHAMPOLLION, *ND* II, p. 53-54. BARGUET, *Temple*, p. 71. OIP 106, pl. 153, 267. SCHWALLER DE LUBICZ, *Karnak* (1), p. 75, fig. XLVIII. EL-SHARKAWY, *Funktion*, p. 118-119. BRAND, *Monuments*, fig. 19.

KIU 795. Scène 236 : Offrir les offrandes sur la statue d'argent (XIX^e dynastie, Séthi I^{er})

<http://www.cfeetk.cnrs.fr/karnak/?iu=795>

PM II², p. 43-44 (152), III, 3. LD *Text* III, p. 15. WILKINSON, *Materia Hieroglyphica*, pl. VII [39]. CHAMPOLLION, *ND* II, p. 54. H.H. NELSON, « Three Decrees of Ramses III from Karnak », *JAOS* 56, 1936, pl. II, fig. 5. BARGUET, *Temple*, p. 71. OIP 106, pl. 154, 267. EL-SHARKAWY, *ÄAT* 33/1, p. 233, pl. 1. EL-SHARKAWY, *Funktion*, p. 119. LURSON, *ZÄS* 126, p. 59. C. SPIESER, *Les noms du Pharaon comme êtres autonomes au Nouvel Empire*, *OBO* 174, 2000, p. 352 (no 237).

KIU 796. Scène 237 : Offrir le lait (XIX^e dynastie, Séthi I^{er})

<http://www.cfeetk.cnrs.fr/karnak/?iu=796>

PM II², p. 43-44 (152, III, 4). BARGUET, *Temple*, p. 71. OIP 106, pl. 155. SCHWALLER DE LUBICZ, *Karnak* (1), p. 108, pl. 27. EL-SHARKAWY, *Funktion*, p. 120. GABOLDE, *Monuments*, p. 113 no 5.

KIU 797. Scène 238 : Offrande de la maât (XIX^e dynastie, Séthi I^{er})

<http://www.cfeetk.cnrs.fr/karnak/?iu=797>

PM II 2, p. 43-44 (152, III, 5). BARGUET, *Temple*, p. 71. OIP 106, pl. 156. EL-SHARKAWY, *Funktion*, p. 120-121.

KIU 798. Scène 239 : Offrande de l'onguent-medjet (XIX^e dynastie, Séthi I^{er})

<http://www.cfeetk.cnrs.fr/karnak/?iu=798>

PM II², p. 43-44 (152), III, 6. LGG IV, p. 36, c. BARGUET, *Temple*, p. 71. OIP 106, pl. 157. EL-SHARKAWY, *Funktion*, p. 121.

§5.3.1.3. 3^e registre

KIU 783. Scène 224 : Accomplir l'encensement (XIX^e dynastie, Séthi I^{er})

<http://www.cfeetk.cnrs.fr/karnak/?iu=783>

PM II², p. 43-44 (152) II, 1. OIP 106, pl. 144. EL-SHARKAWY, *Funktion*, p. 110-111.

KIU 784. Scène 225 : Donner le collier-ousekh (XIX^e dynastie, Séthi I^{er})

<http://www.cfeetk.cnrs.fr/karnak/?iu=784>

PM II², p.43-44 (152), II, 2. BARGUET, *Temple*, p. 70. HANDOUSSA, SAK 9, p. 149. OIP 106, pl. 145. EL-SHARKAWY, *Funktion*, p. 111-112.

KIU 785. Scène 226 : Placer les offrandes sur la table d'offrandes (XIX^e dynastie, Séthi I^{er})

<http://www.cfeetk.cnrs.fr/karnak/?iu=785>

PM II², p.43-44 (152), II, 3. BARGUET, *Temple*, p. 70. OIP 106, pl. 145. EL-SHARKAWY, *Funktion*, p. 111-112. BRAND, *Monuments*, fig. 11. A. FORGEAU, *Horus-fils-d'Isis, BdE150*, 2010, p. 226.

KIU 786. Scène 227 : Frapper quatre fois les coffres-meret (XIX^e dynastie, Séthi I^{er})

<http://www.cfeetk.cnrs.fr/karnak/?iu=786>

PM II², p. 43-44 (152, II, 4). BARGUET, *Temple*, p. 71. OIP 106, pl. 146. EGBERTS, *Quest*, p. 88-89 et pl. 25. EL-SHARKAWY, *Funktion*, p. 112-113. A. FORGEAU, *Horus-fils-d'Isis, BdE150*, 2010, p. 226.

KIU 787. Scène 228 : Mener les quatre veaux (XIX^e dynastie, Séthi I^{er})

<http://www.cfeetk.cnrs.fr/karnak/?iu=787>

PM II², p. 43-44 (152, II, 5). BARGUET, *Temple*, p. 71. OIP 106, pl. 146, 267. EGBERTS, *Quest*, p. 225 et pl. 25. EL-SHARKAWY, *Funktion*, p. 112-113. A. FORGEAU, *Horus-fils-d'Isis, BdE150*, 2010, p. 226.

KIU 788. Scène 229 : Élever le mât de la Séhénet (XIX^e dynastie, Séthi I^{er})

<http://www.cfeetk.cnrs.fr/karnak/?iu=788>

PM II², p. 43-44 (152, II, 6). BARGUET, *Temple*, p. 71. OIP 106, pl. 147. W. DECKER, M. HERB, *Bildatlas zum Sport im Alten Ägypten, Corpus der bildlichen Quelle zu Leibesübungen, Spiel Jagd, Tanz and verwandten Themen, HdO 14/1-2*, 1994, p. 127, pl. LVII (B. 12). EL-SHARKAWY, *Funktion*, p. 113. Fr. FEDER, « Das Ritual s'h' k3 sh.n.t als Tempelfest des Gottes Min », *ÄAT 33/2*, 1998, p. 49, fig. 5. FEDER, *ORA 6*, p. 49.

KIU 789. Scène 230 : Purification royale (XIX^e dynastie, Séthi I^{er})

<http://www.cfeetk.cnrs.fr/karnak/?iu=789>

PM II², p. 43-44 (152, II, 7). LD III, pl. 124 d. GARDINER, *JEA 36*, p. 4 [13]. BARGUET, *Temple*, p. 71. OIP 106, pl. 148. EL-SHARKAWY, *Funktion*, p. 113-114.

KIU 790. Scène 231 : Montée royale (XIX^e dynastie, Séthi I^{er})

<http://www.cfeetk.cnrs.fr/karnak/?iu=790>

PM II², p. 43-44 (152, II, 8). LD III, pl. 124 d. BARGUET, *Temple*, p. 71. OIP 106, pl. 149. EL-SHARKAWY, *Funktion*, p. 114.

KIU 791. Scène 232 : Couronnement (XIX^e dynastie, Séthi I^{er})

<http://www.cfeetk.cnrs.fr/karnak/?iu=791>

PM II², p. 43-44 (152, III, 1). LD III, pl. 124 d. HELCK, *ZÄS 82*, p. 133-134 [3]. BARGUET, *Temple*, p. 71. OIP 106, pl. 150, 267. SCHWALLER DE LUBICZ, *Karnak (1)*, p. 107, fig. 26 bis, pl. 42. SOUROUZIAN, *MDAIK 49*, p. 243, fig. 2. EL-SHARKAWY, *ÄAT 33/1*, p. 235, pl. 3. EL-SHARKAWY, *Funktion*, p. 114-115. BRAND, *Monuments*, fig. 100.

§5.3.1.4. 4^e registre

KIU 776. Scène 217 : Accomplir l'encensement et la libation (XIX^e dynastie, Ramsès I^{er})

<http://www.cfeetk.cnrs.fr/karnak/?iu=776>

PM II², p. 43-44 (152, I, 1). LD III, pl. 124 a. KRI VII, p. 1-2. SEELE, *Coregency*, p. 13-15, fig. 5. BARGUET, *Temple*, p. 70. OIP 106, pl. 138. BRAND, *Monuments*, fig. 14. MURNANE, VA 10/2-3, p. 163. EL-SHARKAWY, *Funktion*, p. 106.

KIU 777. Scène 218 : Consacrer le pain blanc (XIX^e dynastie, Ramsès I^{er}, usurpé par Séthi I^{er})

<http://www.cfeetk.cnrs.fr/karnak/?iu=777>

PM II², p. 43-44 (152, I, 2). KRI VII, p. 2. LD III, pl. 124 b. BARGUET, *Temple*, p. 70. OIP 106, pl. 139. MURNANE, VA 10/2-3, p. 163-164. EL-SHARKAWY, *Funktion*, p. 106-108.

KIU 778. Scène 219 : Offrandes (XIX^e dynastie, Ramsès I^{er})

<http://www.cfeetk.cnrs.fr/karnak/?iu=778>

PM II², p. 43-44 (152, I, 3). KRI VII, p. 2. LD III, pl. 124 b. BARGUET, *Temple*, p. 70. OIP 106, pl. 140. MURNANE, VA 10/2-3, p. 163. EL-SHARKAWY, *Funktion*, p. 108-109.

KIU 779. Scène 220 : Saluer avec le vase-nemset (XIX^e dynastie, Ramsès I^{er})

<http://www.cfeetk.cnrs.fr/karnak/?iu=779>

PM II², p. 43-44 (152, I, 4). KRI VII, p. 3. LD III, pl. 124 c. BARGUET, *Temple*, p. 70. OIP 106, pl. 140. E.K. WERNER, *The God Montu: From the Earliest Attestations to the End of the New Kingdom*, Ann Arbor, 1988, p. 271-272, p. 388, fig. 60. MURNANE, VA 10/2-3, p. 163. EL-SHARKAWY, *Funktion*, p. 108-109.

KIU 780. Scène 221 : Course royale : attribuer la région-qebehou à Amon-Rê (XIX^e dynastie, Ramsès I^{er})

<http://www.cfeetk.cnrs.fr/karnak/?iu=780>

PM II², p. 43-44 (152, I, 5). KRI VII, p. 3. BARGUET, *Temple*, p. 70. OIP 106, pl. 141. EL-SHARKAWY, *Funktion*, p. 109. BRAND, *Monuments*, fig. 102. A. FORGEAU, *Horus-fils-d'Isis*, BdE 150, 2010, p. 226.

KIU 781. Scène 222 : Prendre le pas de course (XIX^e dynastie, Ramsès I^{er})

<http://www.cfeetk.cnrs.fr/karnak/?iu=781>

PM II², p. 43-44 (152, I, 6). KRI VII, p. 4. BARGUET, *Temple*, p. 70. OIP 106, pl. 142. MURNANE, VA 10/2-3, p. 163. EL-SHARKAWY, *Funktion*, p. 109-110. A. FORGEAU, *Horus-fils-d'Isis*, BdE 150, 2010, p. 226, n. 148.

KIU 782. Scène 223 : Offrande du plateau d'offrandes (XIX^e dynastie, Séthi I^{er})

<http://www.cfeetk.cnrs.fr/karnak/?iu=782>

PM II², p. 43-44 (152, I, 7). KRI VII, p. 4. BARGUET, *Temple*, p. 70. OIP 106, pl. 143. SOUROUZIAN, *MDAIK* 49, p. 243, fig. 1. MURNANE, VA 10/2-3, p. 163. EL-SHARKAWY, *Funktion*, p. 110. A. FORGEAU, *Horus-fils-d'Isis*, BdE 150, 2010, p. 226.

§5.3.1.5. 5^e registre

KIU 770. Scène 208 : Adoration (XIX^e dynastie, Séthi I^{er}, usurpé par Ramsès II)

<http://www.cfeetk.cnrs.fr/karnak/?iu=770>

PM II², p. 43 (151, II, 2). BARGUET, *Temple*, p. 69-70. OIP 106, pl. 135. EL-SHARKAWY, *Funktion*, p. 103.

KIU 771. Scène 209 : Offrande de l'onguent (XIX^e dynastie, Séthi I^{er}, usurpé par Ramsès II)

<http://www.cfeetk.cnrs.fr/karnak/?iu=771>

PM II², p. 43 (151, II, 2). BARGUET, *Temple*, p. 69-70. OIP 106, pl. 135. EL-SHARKAWY, *Funktion*, p. 103.

KIU 772. Scène 210 (XIX^e dynastie, Ramsès II)

<http://www.cfeetk.cnrs.fr/karnak/?iu=772>

PM II², p. 43 (151, II, 3). SEELE, *Coregency*, p. 13-15, fig. 5. *OIP* 106, pl. 136. EL-SHARKAWY, *Funktion*, p. 103.

KIU 773. Scène 211 : Offrande du nom (XIX^e dynastie, Ramsès II)

<http://www.cfeetk.cnrs.fr/karnak/?iu=773>

PM II², p. 43 (151, II, 3). SEELE, *Coregency*, p. 13-15, fig. 5. *OIP* 106, pl. 136. EL-SHARKAWY, *Funktion*, p. 103.

KIU 774. Scène 212 (XIX^e dynastie, Séthi I^{er}, usurpé par Ramsès II)

<http://www.cfeetk.cnrs.fr/karnak/?iu=774>

PM II², p. 43 (151, II, 3). SEELE, *Coregency*, p. 13-15, fig. 5. *OIP* 106, pl. 136. EL-SHARKAWY, *Funktion*, p. 103.

§5.3.1.6. 6^e registre

KIU 768. Scène 206 : Offrande des fleurs (XIX^e dynastie, Séthi I^{er}, usurpé par Ramsès II)

<http://www.cfeetk.cnrs.fr/karnak/?iu=768>

PM II², p. 43 (151, I). BARGUET, *Temple*, p. 70. *OIP* 106, pl. 135. EL-SHARKAWY, *Funktion*, p. 103.

KIU 769. Scène 207 (XIX^e dynastie, Séthi I^{er}, usurpé par Ramsès II)

<http://www.cfeetk.cnrs.fr/karnak/?iu=769>

PM II², p. 43 (151, I). BARGUET, *Temple*, p. 70. *OIP* 106, pl. 135. EL-SHARKAWY, *Funktion*, p. 103.

§5.3.1.7. Ante

KIU 815. Scène nord (256) (XIX^e dynastie, Séthi I^{er})

<http://www.cfeetk.cnrs.fr/karnak/?iu=815>

PM II², p. 43-44 (152). *OIP* 106, pl. 170. EL-SHARKAWY, *Funktion*, p. 131.

§5.3.2. Partie sud

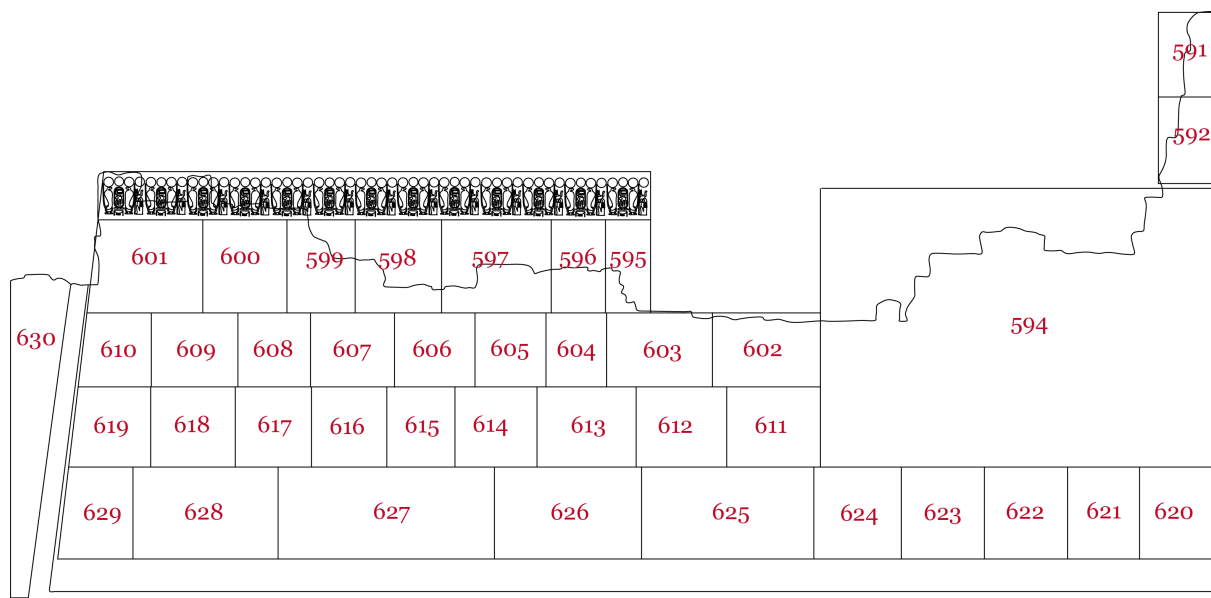

§5.3.2.1. 1^{er} registre

KIU 620. Scène 65 : Encensement et libation (XIX^e dynastie, Séthi I^{er}, usurpé par Ramsès II)

<http://www.cfeetk.cnrs.fr/karnak/?iu=620>

PM II², p. 46 (156). *KRI* II, p. 566. *KRITA* II, p. 368 (219). *OIP* 106, pl. 31. EL-SHARKAWY, *Funktion*, p. 37.

KIU 621. Scène 66 : Offrir l'onguent-medjet (XIX^e dynastie, Séthi I^{er}, usurpé par Ramsès II)
<http://www.cfeetk.cnrs.fr/karnak/?iu=621>

PM II², p. 46 (156). *KRI* II, p. 566. *KRITA* II, p. 368 (219). *OIP* 106, pl. 32. EL-SHARKAWY, *Funktion*, p. 37-38, p. 276, fig. 9.

KIU 622. Scène 67 : Porter les offrandes (XIX^e dynastie, Séthi I^{er}, usurpé par Ramsès II)
<http://www.cfeetk.cnrs.fr/karnak/?iu=622>

PM II², p. 46 (156). *KRI* II, p. 567. *KRITA* II, p. 368 (219). SEELE, *Coregency*, p. 53-54, fig. 15. BARGUET, *Temple*, p. 65. *OIP* 106, pl. 33. ALBOUY, *et al.*, *Karnak* (1), p. 137. MURNANE, *KMT* 5/3, p. 18. EL-SHARKAWY, *Funktion*, p. 38-39, p. 276, fig. 9. LURSON, *ZÄS* 126, p. 59-60, fig. 1. TOSI, *Santuario*, p. 83. C. SPIESER, *Les noms du Pharaon comme êtres autonomes au Nouvel Empire*, *OBO*174, 2000, p. 263, 353 (Nr. 239). BRAND, *EgArch* 19, p. 13.

KIU 623. Scène 68 : Donner le tissu-menekhet (XIX^e dynastie, Séthi I^{er}, usurpé par Ramsès II)
<http://www.cfeetk.cnrs.fr/karnak/?iu=623>

PM II², p. 46 (156). *KRI* II, p. 567. *RITA* II, p. 369 (219). SEELE, *Coregency*, p. 53-54. BARGUET, *Temple*, p. 65. *OIP* 106, pl. 34. EL-SHARKAWY, *Funktion*, p. 39. MURNANE, *KMT* 12/3, p. 58.

KIU 624. Scène 69 : Offrande de la campagne (XIX^e dynastie, Séthi I^{er}, usurpé par Ramsès II)
<http://www.cfeetk.cnrs.fr/karnak/?iu=624>

PM II², p. 46 (157). *KRI* II, p. 568. *KRITA* II, p. 369 (219). BARGUET, *Temple*, p. 65. *OIP* 106, pl. 35. SCHWALLER DE LUBICZ, *Karnak* (1), pl. 87. W. DECKER, M. HERB, *Bildatlas zum Sport im Alten Ägypten, Corpus der bildlichen Quelle zu Leibesübungen, Spiel Jagd, Tanz and verwandten Themen, HdO* 14/1-2, 1994, p. 79, pl. XXVIII (A. 171). EL-SHARKAWY, *Funktion*, p. 40.

KIU 628. Scène 73 : Consacrer la grande offrande (XIX^e dynastie, Séthi I^{er}, usurpé par Ramsès II ?)
<http://www.cfeetk.cnrs.fr/karnak/?iu=628>

PM II², p. 46-47 (157). *KRI* II, p. 572. *RITA* II, p. 373 (219). CHRISTOPHE, *ASAE* 52 (2), p. 205 (12). BARGUET, *Temple*, p. 65. *OIP* 106, pl. 39. EL-SHARKAWY, *Funktion*, p. 45-46. BRAND, *KMT* 12/3, p. 52. R. PREYS, « Architecture et image d'architecture dans le temple de Louxor », *BIFAO* 113, 2013, p. 335-336 et 348, fig. 9.

KIU 629. Scène 74 : Offrande de l'encens et libation (XIX^e dynastie, Séthi I^{er}, usurpé par Ramsès II ?)
<http://www.cfeetk.cnrs.fr/karnak/?iu=629>

PM II², p. 46-47 (157). *KRI* II, p. 573. *KRITA* II, p. 373 (219). BARGUET, *Temple*, p. 65. *OIP* 106, pl. 40. EL-SHARKAWY, *Funktion*, p. 46. AZIM, REVEILLAC, *Legrain*, p. 83 (4-3/156). R. PREYS, « Architecture et image d'architecture dans le temple de Louxor », *BIFAO* 113, 2013, p. 335-336 et 348, fig. 9.

§5.3.2.2. 2^e registre

KIU 594. Scène 38 : Don des jubilés (XIX^e dynastie, Ramsès II)
<http://www.cfeetk.cnrs.fr/karnak/?iu=594>

PM II², p. 46 (156). BARGUET, *Temple*, p. 64. *OIP* 106, pl. 7. EL-SHARKAWY, *Funktion*, p. 24-26. MURNANE, *WES* 1, p. 113, fig. 3.

KIU 611. Scène 56 : Rituel de fondation : tendre le cordeau (XIX^e dynastie, Ramsès II)
<http://www.cfeetk.cnrs.fr/karnak/?iu=611>

PM II², p. 46-47 (157). BARGUET, *Temple*, p. 64. *OIP* 106, pl. 22. EL-SHARKAWY, *Funktion*, p. 33. LURSON, *JEA* 91, p. 107-123.

KIU 612. Scène 57 : Rituel de fondation : répandre et déposer le natron (XIX^e dynastie, Ramsès II)

<http://www.cfeetk.cnrs.fr/karnak/?iu=612>

PM II², p. 46-47 (157). BARGUET, *Temple*, p. 65. OIP 106, pl. 23. EL-SHARKAWY, *Funktion*, p. 33-34. LURSON, *JEA* 91, p. 107-123.

KIU 613. Scène 58 : Rituel de fondation : prendre la houe et creuser la terre quatre fois (XIX^e dynastie, Ramsès II)

<http://www.cfeetk.cnrs.fr/karnak/?iu=613>

PM II², p. 46-47 (157). BARGUET, *Temple*, p. 65. OIP 106, pl. 24. EL-SHARKAWY, *Funktion*, p. 34, 278, fig. 20. LURSON, *JEA* 91, p. 107-123.

KIU 614. Scène 59 : Rituel de fondation : mouler la brique quatre fois (XIX^e dynastie, Ramsès II)

<http://www.cfeetk.cnrs.fr/karnak/?iu=614>

PM II², p. 46-47 (157). BARGUET, *Temple*, p. 65. OIP 106, pl. 25. EL-SHARKAWY, *Funktion*, p. 34-35. LURSON, *JEA* 91, p. 107-123.

KIU 615. Scène 60 : Donner le temple à son Maître (XIX^e dynastie, Ramsès II)

<http://www.cfeetk.cnrs.fr/karnak/?iu=615>

PM II², p. 46-47 (157). BARGUET, *Temple*, p. 65. OIP 106, pl. 26. EL-SHARKAWY, *Funktion*, p. 35. LURSON, *JEA* 91, p. 107-123. L. MARTZOLFF, « La scène de remise du temple au dieu (rdi(.t) pr n nb=f) dans le rituel de fondation des temples égyptiens aux époques ptolémaïque et romaine », *WdO* 41, 2011, p. 3, n. 5.

KIU 616. Scène 61 : Donner la grande offrande (XIX^e dynastie, Ramsès II)

<http://www.cfeetk.cnrs.fr/karnak/?iu=616>

PM II², p. 46-47 (157). SEELE, *Coregency*, p. 60. BARGUET, *Temple*, p. 65. OIP 106, pl. 27. EL-SHARKAWY, *Funktion*, p. 35-36. BRAND, *Monuments*, p. 320, fig. 110. LURSON, *JEA* 91, p. 107-123.

KIU 617. Scène 62 : Fauchage de la gerbe de blé (XIX^e dynastie, Séthi I^{er}, usurpé par Ramsès II)

<http://www.cfeetk.cnrs.fr/karnak/?iu=617>

PM II², p. 46-47 (157). SEELE, *Coregency*, p. 15, 17, fig. 7. BARGUET, *Temple*, p. 65. OIP 106, pl. 28. EL-SHARKAWY, *Funktion*, p. 36. LURSON, *JEA* 91, p. 107-123.

KIU 618. Scène 63 : Offrande des fleurs (XIX^e dynastie, Séthi I^{er}, usurpé par Ramsès II)

<http://www.cfeetk.cnrs.fr/karnak/?iu=618>

PM II², p. 46-47 (157). SEELE, *Coregency*, p. 15, 17, fig. 7. BARGUET, *Temple*, p. 65. OIP 106, pl. 29. EL-SHARKAWY, *Funktion*, p. 36. LURSON, *JEA* 91, p. 107-123.

KIU 619. Scène 64 : Donner l'onguent-medjet (XIX^e dynastie, Séthi I^{er}, usurpé par Ramsès II)

<http://www.cfeetk.cnrs.fr/karnak/?iu=619>

PM II², p. 46-47 (157). SEELE, *Coregency*, p. 15, 17, fig. 7. BARGUET, *Temple*, p. 65. OIP 106, pl. 30. EL-SHARKAWY, *Funktion*, p. 37. LURSON, *JEA* 91, p. 107-123.

§5.3.2.3. 3^e registre

KIU 602. Scène 47 : Présenter la grande offrande (XIX^e dynastie, Ramsès II)

<http://www.cfeetk.cnrs.fr/karnak/?iu=602>

PM II², p. 46-47 (157). BARGUET, *Temple*, p. 64. OIP 106, pl. 13. EL-SHARKAWY, *Funktion*, p. 29.

KIU 603. Scène 48 : Attribuer les tables d'offrandes (XIX^e dynastie, Ramsès II)

<http://www.cfeetk.cnrs.fr/karnak/?iu=603>

PM II², p. 46-47 (157). BARGUET, *Temple*, p. 64. OIP 106, pl. 14. EL-SHARKAWY, *Funktion*, p. 29-30.

KIU 604. Scène 49 : Offrande des fleurs (XIX^e dynastie, Ramsès II)

<http://www.cfeetk.cnrs.fr/karnak/?iu=604>

PM II², p. 46-47 (157). BARGUET, *Temple*, p. 64. OIP 106, pl. 15. EL-SHARKAWY, *Funktion*, p. 30.

KIU 605. Scène 50 (XIX^e dynastie, Ramsès II)

<http://www.cfeetk.cnrs.fr/karnak/?iu=605>

PM II², p. 46-47 (157). BARGUET, *Temple*, p. 64. OIP 106, pl. 16. EL-SHARKAWY, *Funktion*, p. 30.

KIU 606. Scène 51 : Accomplir l'encensement et la libation (XIX^e dynastie, Ramsès II)

<http://www.cfeetk.cnrs.fr/karnak/?iu=606>

PM II², p. 46-47 (157). BARGUET, *Temple*, p. 64. OIP 106, pl. 17. EL-SHARKAWY, *Funktion*, p. 31.

KIU 607. Scène 52 : Poser le bras sur le dieu (XIX^e dynastie, Ramsès II)

<http://www.cfeetk.cnrs.fr/karnak/?iu=607>

PM II², p. 46-47 (157). BARGUET, *Temple*, p. 64. OIP 106, pl. 18. EL-SHARKAWY, *Funktion*, p. 31.

KIU 608. Scène 53 : Accomplir l'offrande royale (XIX^e dynastie, Séthi I^{er}, usurpé par Ramsès II)

<http://www.cfeetk.cnrs.fr/karnak/?iu=608>

PM II², p. 46-47 (157). SEELE, *Coregency*, p. 15, 17, fig. 7. BARGUET, *Temple*, p. 64. OIP 106, pl. 19. EL-SHARKAWY, *Funktion*, p. 32.

KIU 609. Scène 54 : Élever le mât de la Séhénet (XIX^e dynastie, Séthi I^{er}, usurpé par Ramsès II)

<http://www.cfeetk.cnrs.fr/karnak/?iu=609>

PM II², p. 46-47 (157). SEELE, *Coregency*, p. 15, 17, fig. 7. BARGUET, *Temple*, p. 64. OIP 106, pl. 20. EL-SHARKAWY, *Funktion*, p. 32. Fr. FEDER, « Das Ritual s'ḥ' k3 shn.t als Tempelfest des Gottes Min », *ÄAT* 33/2, 1998, p. 34, 49, fig. 6.

KIU 610. Scène 55 : Accomplir la libation (XIX^e dynastie, Séthi I^{er}, usurpé par Ramsès II)

<http://www.cfeetk.cnrs.fr/karnak/?iu=610>

PM II², p. 46-47 (157). SEELE, *Coregency*, p. 15, 17, fig. 7. BARGUET, *Temple*, p. 64. OIP 106, pl. 21. EL-SHARKAWY, *Funktion*, p. 32-33.

§5.3.2.4. 4^e registre

KIU 595. Scène 40 (XIX^e dynastie, Ramsès II)

<http://www.cfeetk.cnrs.fr/karnak/?iu=595>

PM II², p. 46-47 (157). OIP 106, pl. 8. EL-SHARKAWY, *Funktion*, p. 26. MURNANE, *WES* 1, p. 113, fig. 3.

KIU 596. Scène 41 : Don de la vie (XIX^e dynastie, Ramsès II)

<http://www.cfeetk.cnrs.fr/karnak/?iu=596>

PM II², p. 46-47 (157). OIP 106, pl. 8. EL-SHARKAWY, *Funktion*, p. 26. MURNANE, *WES* 1, p. 113, fig. 3.

KIU 597. Scène 42 : Faire l'offrande de [...] (XIX^e dynastie, Ramsès II)

<http://www.cfeetk.cnrs.fr/karnak/?iu=597>

PM II², p. 46-47 (157). OIP 106, pl. 9. EL-SHARKAWY, *Funktion*, p. 26.

KIU 598. Scène 43 (XIX^e dynastie, Ramsès II)

<http://www.cfeetk.cnrs.fr/karnak/?iu=598>

PM II², p. 46-47 (157). OIP 106, pl. 10. EL-SHARKAWY, *Funktion*, p. 27 et 278, fig. 20.

KIU 599. Scène 44 : Donner le pain-chât (XIX^e dynastie, Ramsès II)

<http://www.cfeetk.cnrs.fr/karnak/?iu=599>

PM II², p. 46-47 (157). *OIP* 106, pl. 11. EL-SHARKAWY, *Funktion*, p. 27.

KIU 600. Scène 45 : Prendre le pas de course (XIX^e dynastie, Séthi I^{er}, usurpé par Ramsès II)

<http://www.cfeetk.cnrs.fr/karnak/?iu=600>

PM II², p. 46-47 (157). KEES, *ZÄS* 52, p. 61. SEELE, *Coregency*, p. 15, 17, fig. 7. BARGUET, *Temple*, p. 64. *OIP* 106, pl. 12. W. DECKER, M. HERB, *Bildatlas zum Sport im Alten Ägypten, Corpus der bildlichen Quelle zu Leibesübungen, Spiel Jagd, Tanz and verwandten Themen*, *HdO* 14/1-2, 1994, p. 79, pl. XXVIII (A. 170). EL-SHARKAWY, *Funktion*, p. 27-29.

KIU 601. Scène 46 : Accomplir l'encensement et la libation (XIX^e dynastie, Séthi I^{er}, usurpé par Ramsès II)

<http://www.cfeetk.cnrs.fr/karnak/?iu=601>

PM II², p. 46-47 (157). SEELE, *Coregency*, p. 15, 17, fig. 7. BARGUET, *Temple*, p. 64. *OIP* 106, pl. 12. EL-SHARKAWY, *Funktion*, p. 27-29.

§5.3.2.5. 5^e registre

KIU 593. Scène 37 : Consacrer le pain blanc (XIX^e dynastie, Séthi I^{er}, usurpé par Ramsès II)

<http://www.cfeetk.cnrs.fr/karnak/?iu=593>

PM II², p. 46 (156). *OIP* 106, pl. 6. EL-SHARKAWY, *Funktion*, p. 23.

§5.3.2.6. 6^e registre

KIU 591. Scène 36 (XIX^e dynastie, Séthi I^{er}, usurpé par Ramsès II)

<http://www.cfeetk.cnrs.fr/karnak/?iu=591>

PM II², p. 46 (156). *OIP* 106, pl. 5. EL-SHARKAWY, *Funktion*, p. 23.

§5.3.2.7. Ante

KIU 630. Scène sud (75) (XIX^e dynastie, Ramsès II)

<http://www.cfeetk.cnrs.fr/karnak/?iu=630>

PM II², p. 46-47 (157). *OIP* 106, pl. 41. EL-SHARKAWY, *Funktion*, p. 46.

§5.3.3. Porte

§5.3.3.1. 1^{er} registre

KIU 765. Scène nord, 205 : Donner les fleurs-renepet (XIX^e dynastie, Séthi I^{er}, usurpé par Ramsès II)

<http://www.cfeetk.cnrs.fr/karnak/?iu=765>

PM II², p. 43 (148), (j) IV. *OIP* 106, pl. 134. EL-SHARKAWY, *Funktion*, p. 102, 278, fig. 22. LURSON, *ZÄS* 126, p. 59. C. SPIESER, *Les noms du Pharaon comme êtres autonomes au Nouvel Empire*, *OBO* 174, 2000, p. 353 (nr. 238).

KIU 759. Scène sud, 35 : Donner les fleurs-renepet (XIX^e dynastie, Ramsès II)

<http://www.cfeetk.cnrs.fr/karnak/?iu=759>

PM II², p. 43 (148), (i) IV. *OIP* 106, pl. 4. EL-SHARKAWY, *Funktion*, p. 22.

§5.3.3.2. 2^e registre

KIU 764. Scène nord, 204 : Consacrer le pain blanc (XIX^e dynastie, Séthi I^{er}, usurpé par Ramsès II)

<http://www.cfeetk.cnrs.fr/karnak/?iu=764>

PM II², p. 42 (148), (j) III. *OIP* 106, pl. 133. EL-SHARKAWY, *Funktion*, p. 102, 278, fig. 21.

KIU 758. Scène sud, 34 : Offrande du pain blanc (XIX^e dynastie, Ramsès II)

<http://www.cfeetk.cnrs.fr/karnak/?iu=758>

PM II², p. 43 (148), (i) III. *OIP* 106, pl. 3. EL-SHARKAWY, *Funktion*, p. 21-22.

§5.3.3.3. 3^e registre

KIU 763. Scène nord, 203 : Offrir le lait (XIX^e dynastie, Séthi I^{er}, usurpé par Ramsès II)

<http://www.cfeetk.cnrs.fr/karnak/?iu=763>

PM II², p. 42 (148), (j) II. *OIP* 106, pl. 132. EL-SHARKAWY, *Funktion*, p. 101.

KIU 757. Scène sud, 33 : Donner l'encens (XIX^e dynastie, Ramsès II)

<http://www.cfeetk.cnrs.fr/karnak/?iu=757>

PM II², p. 43 (148), (i) II. *OIP* 106, pl. 2. EL-SHARKAWY, *Funktion*, p. 21.

§5.3.3.4. 4^e registre

KIU 762. Scène nord, 202 : Offrir le vin (XIX^e dynastie, Séthi I^{er}, usurpé par Ramsès II)

<http://www.cfeetk.cnrs.fr/karnak/?iu=762>

PM II², p. 42 (148), (j) I. *OIP* 106, pl. 131. EL-SHARKAWY, *Funktion*, p. 101. BRAND, *Monuments*, fig. 105.

KIU 756. Scène sud, 32 : Offrir la libation (XIX^e dynastie, Ramsès II)

<http://www.cfeetk.cnrs.fr/karnak/?iu=756>

PM II², p. 43 (148), (i) I. MURNANE, *JNES* 34, p. 185, fig. 20. *OIP* 106, pl. 1. EL-SHARKAWY, *Funktion*, p. 21.

§5.3.3.5. 5^e registre

KIU 760. Scène Frise (XIX^e dynastie, Séthi I^{er}, usurpé par Ramsès II)

<http://www.cfeetk.cnrs.fr/karnak/?iu=760>

PM II², p. 43 (148), (i) I. MURNANE, *JNES* 34, p. 185, fig. 20. *OIP* 106, pl. 41. MURNANE, *VA* 10/2-3, p. 166. EL-SHARKAWY, *Funktion*, p. 46, 278, fig. 19.

KIU 761. Scène Frise 201 (XIX^e dynastie, Ramsès II)

<http://www.cfeetk.cnrs.fr/karnak/?iu=761>

PM II², p. 43 (148), (j) I. *OIP* 106, pl. 262. EL-SHARKAWY, *ÄAT* 33/1, p. 227-229. MURNANE, *VA* 10/2-3, p. 66.

§5.4. Paroi intérieure nord

§5.4.1. Partie est

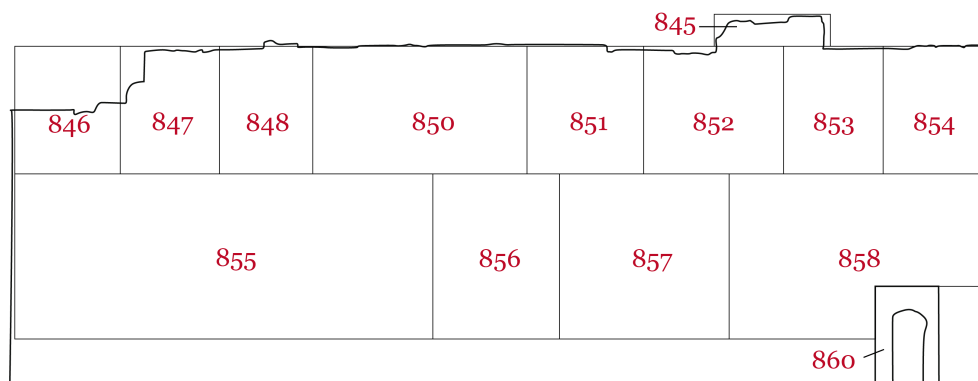

§5.4.1.1. 1^{er} registre

KIU 855. Scène 291-292 : Accomplir l'encensement (XIX^e dynastie, Séthi I^{er})

<http://www.cfeetk.cnrs.fr/karnak/?iu=855>

PM II², p. 45 (154, III, 1). KRI I, p. 211,1-14. KRITA I, p. 183. KRITANC I, p. 136. *Description* III, pl. 32 [5]. ADAM, EL-SHABOURY, *ASAE* 56, p. 51, pl. XVIII-XIX. BARGUET, *Temple*, p. 73. GEORGE, PETERSON, *MedMusMem* 3, p. 22-24, pl. V. OIP 106, pl. 197. EL-SHARKAWY, *Funktion*, p. 148-149. BRAND, *EgArch* 19, p. 11. BRAND, *Monuments*, fig. 27.

KIU 856. Scène 293 : Purification du roi (XIX^e dynastie, Séthi I^{er})

<http://www.cfeetk.cnrs.fr/karnak/?iu=856>

PM II², p. 45 (154, III, 2). GARDINER, *JEA* 36, p. 4 [14]. BARGUET, *Temple*, p. 73. OIP 106, pl. 198. J. BAINES, *Fecundity Figures, Egyptian Personification and the Iconology of a Genre*, Warsminster, 1985, p. 261. EL-SHARKAWY, *Funktion*, p. 149.

KIU 857. Scène 294 : Montée royale (XIX^e dynastie, Séthi I^{er})

<http://www.cfeetk.cnrs.fr/karnak/?iu=857>

PM II², p. 45 (154, III, 3). CHRISTOPHE, *ASAE* 52 (1), p. 19, fig. 1. BARGUET, *Temple*, p. 73. OIP 106, pl. 199. EL-SHARKAWY, *Funktion*, p. 150-151.

KIU 858. Scène 295-296 : Don des jubilés (XIX^e dynastie, Séthi I^{er})

<http://www.cfeetk.cnrs.fr/karnak/?iu=858>

PM II², p. 45 (154, III, 4-5). BARGUET, *Temple*, p. 73. OIP 106, pl. 200-201. EL-SHARKAWY, *Funktion*, p. 151-153.

§5.4.1.2. 2^e registre

KIU 846. Scène 282 : Offrande du vin (XIX^e dynastie, Séthi I^{er})

<http://www.cfeetk.cnrs.fr/karnak/?iu=846>

PM II², p. 45 (154, II, 1). ADAM, EL-SHABOURY, *ASAE* 56, p. 51, pl. XVIII-XIX. BARGUET, *Temple*, p. 73. OIP 106, pl. 189. EL-SHARKAWY, *Funktion*, p. 143-144.

KIU 847. Scène 283 : Donner le collier-ousekh (XIX^e dynastie, Séthi I^{er})

<http://www.cfeetk.cnrs.fr/karnak/?iu=847>

PM II², p. 45 (154, II, 2). BARGUET, *Temple*, p. 73. HANDOUSSA, *SAK* 9, p. 149. OIP 106, pl. 190. EL-SHARKAWY, *Funktion*, p. 143-144.

KIU 848. Scène 284 : Donner la chébet (XIX^e dynastie, Séthi I^{er})

<http://www.cfeetk.cnrs.fr/karnak/?iu=848>

PM II², p. 45 (154, II, 3). BARGUET, *Temple*, p. 73. T. HANDOUSSA, « À propos de l'offrande šbt », *SAK* 7, 1979, p. 66 [5]. Ch. SAMBIN, *L'offrande de la soi-disant « Clepsydre »*. *Le symbole šbt/unšb/wtt*, *StudAeg* XI, 1988, p. 18. OIP 106, pl. 191. EL-SHARKAWY, *Funktion*, p. 144.

KIU 850. Scène 286 : Don des jubilés et inscription du nom royal sur l'arbre-iched

(XIX^e dynastie, Séthi I^{er})

<http://www.cfeetk.cnrs.fr/karnak/?iu=850>

PM II², p. 45 (154, II, 4). CAPART, *Thèbes*, p. 101, fig. 60. LEGRAIN, *Karnak*, p. 205-207, fig. 127. HELCK, *ZÁS* 82, p. 118-119, pl. 3. BARGUET, *Temple*, p. 73. MICHALOWSKI, DZIEWANOWSKI, *Karnak*, pl. 27. GEORGE, PETERSON, *MedMusMem* 3, p. 20-22, pl. IV. OIP 106, pl. 192. SCHWALLER DE LUBICZ, *Karnak* (1), p. 61, fig. XXXIX, p. 110, fig. 30, pl. 49-50. MURNANE, *KMT* 5/3, p. 18. EL-SHARKAWY, *Funktion*, p. 145. BRAND, *Monuments*, fig. 21-22. AZIM, REVEILLAC, *Legrain*, p. 87 (4-3/171).

KIU 851. Scène 287 : Donner l'eau fraîche (XIX^e dynastie, Séthi I^{er})

<http://www.cfeetk.cnrs.fr/karnak/?iu=851>

PM II², p. 45 (154, II, 5). BARGUET, *Temple*, p. 73. OIP 106, pl. 193. EL-SHARKAWY, *Funktion*, p. 146. AZIM, REVEILLAC, *Legrain*, p. 87 (4-3/171).

KIU 852. Scène 288 : Offrande du plateau d'offrandes et offrande du nom (XIX^e dynastie, Séthi I^{er})

<http://www.cfeetk.cnrs.fr/karnak/?iu=852>

PM II², p. 45 (154, II, 6). BARGUET, *Temple*, p. 73. OIP 106, pl. 194. EL-SHARKAWY, *Funktion*, p. 146-147. LURSON, *ZÁS* 126, p. 59. C. SPIESER, *Les noms du Pharaon comme êtres autonomes au Nouvel Empire*, OBO 174, 2000, p. 352, (nr. 236).

KIU 853. Scène 289 : Donner le vin (XIX^e dynastie, Séthi I^{er})

<http://www.cfeetk.cnrs.fr/karnak/?iu=853>

PM II², p. 45 (154, II, 7). BARGUET, *Temple*, p. 73. OIP 106, pl. 195. EL-SHARKAWY, *Funktion*, p. 147.

KIU 854. Scène 290 : Offrande de l'onguent (XIX^e dynastie, Séthi I^{er})

<http://www.cfeetk.cnrs.fr/karnak/?iu=854>

PM II², p. 45 (154, II, 8). BARGUET, *Temple*, p. 73. OIP 106, pl. 196. EL-SHARKAWY, *Funktion*, p. 147-148.

§5.4.1.3. 3^e registre

KIU 845. Scène 281 (XIX^e dynastie, Séthi I^{er})

<http://www.cfeetk.cnrs.fr/karnak/?iu=845>

PM II², p. 45 (154, I, 1). OIP 106, pl. 188. EL-SHARKAWY, *Funktion*, p. 143.

§5.4.1.4. Porte

KIU 860. Porte est (XIX^e dynastie, Séthi I^{er})

<http://www.cfeetk.cnrs.fr/karnak/?iu=860>

PM II², p. 49 (163). BARGUET, *Temple*, p. 73. OIP 106, pl. 201. EL-SHARKAWY, *Funktion*, p. 152-153.

§5.4.2. Partie ouest

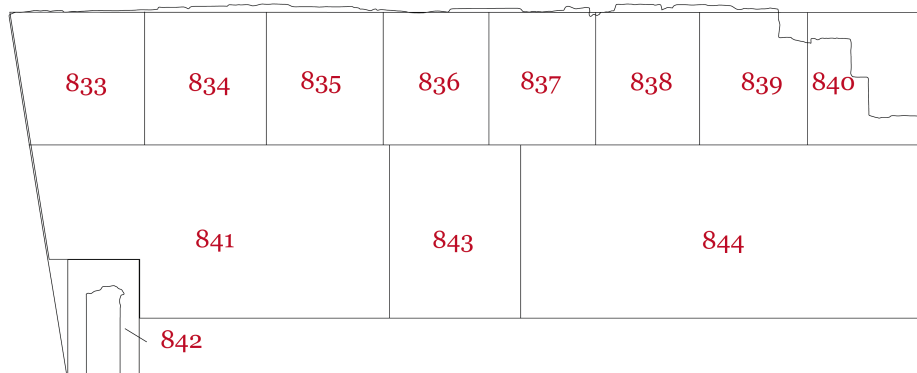

§5.4.2.1. 1^{er} registre

KIU 841. Scène 274-275 : Offrande des fleurs (bouquet) (XIX^e dynastie, Séthi I^{er})

<http://www.cfeetk.cnrs.fr/karnak/?iu=841>

PM II², p. 44-45 (153, III, 3). KRI I, p. 210,5-210,16. KRITA I, p. 182-183. KRITANC I, p. 136. LEGRAIN, *Karnak*, p. 199. CARLIER, *Thèbes*, pl. 13. BARGUET, *Temple*, p. 72-73. MICHALOWSKI, DZIEWANOWSKI, *Karnak*, pl. 26. OIP 106, pl. 178. SCHWALLER DE LUBICZ, *Karnak* (1), pl. 43, 44 et 46. EL-SHARKAWY, *Funktion*, p. 137.

KIU 843. Scène 276 : Montée royale (XIX^e dynastie, Séthi I^{er})

<http://www.cfeetk.cnrs.fr/karnak/?iu=843>

PM II², p. 44-45 (153, III, 2). KRI I, p. 209,13-210,4. KRITA I, p. 181-182. KRITANC I, p. 136. BARGUET,

Temple, p. 72-73. *OIP* 106, pl. 179. EL-SHARKAWY, *Funktion*, p. 138-139.

KIU 844. Scène 277-278 : Procession des barques de la triade thébaine (XIX^e dynastie, Séthi I^{er})

<http://www.cfeetk.cnrs.fr/karnak/?iu=844>

PM II², p. 44-45 (153, III, 1). *KRI* I, p. 208,10-209,12. *KRITA* I, p. 180-181. *KRITANC* I, p. 136. LEGRAIN, *BIFAO* 13, p. 37, pl. VI, 1. LEGRAIN, *Karnak*, p. 200-203, fig. 124-126. SEELE, *Coregency*, p. 23-24, fig. 8. BARGUET, *Temple*, p. 72-73. MICHALOWSKI, DZIEWANOWSKI, *Karnak*, pl. 28. MURNANE, *JNES* 34, p. 155, fig. 1, p. 157, fig. 3. *OIP* 106, pl. 180-181. SCHWALLER DE LUBICZ, *Karnak* (1), p. 109, fig. 29, pl. 25. LOEBEN, *MonAeg* 7, pl. XXII. EL-SHARKAWY, *Funktion*, p. 139-140. AZIM, REVEILLAC, *Legrain*, p. 86 (4-3/167; 4-3/168; 4-3/169), p. 87 (4-3/170). V. RONDOT, *Le temple de Sobknebtynis et son dromos*, *BIFAO* 50, 2004, p. 124.

§5.4.2.2. 2^e registre

KIU 833. Scène 266 : Donner les fleurs-renepet (XIX^e dynastie, Séthi I^{er})

<http://www.cfeetk.cnrs.fr/karnak/?iu=833>

PM II², p. 44-45 (153, II, 1). BARGUET, *Temple*, p. 72. *OIP* 106, pl. 171. SCHWALLER DE LUBICZ, *Karnak* (1), pl. 43. EL-SHARKAWY, *Funktion*, p. 133.

KIU 834. Scène 267 : Porter les offrandes (XIX^e dynastie, Séthi I^{er})

<http://www.cfeetk.cnrs.fr/karnak/?iu=834>

PM II², p. 44-45 (153, II, 2). BARGUET, *Temple*, p. 72. *OIP* 106, pl. 172. SCHWALLER DE LUBICZ, *Karnak* (1), pl. 44. EL-SHARKAWY, *Funktion*, p. 133-134.

KIU 835. Scène 268 : Donner l'encens (XIX^e dynastie, Séthi I^{er})

<http://www.cfeetk.cnrs.fr/karnak/?iu=835>

PM II², p. 44-45 (153, II, 3). BARGUET, *Temple*, p. 72. *OIP* 106, pl. 173. SCHWALLER DE LUBICZ, *Karnak* (1), pl. 44. EL-SHARKAWY, *Funktion*, p. 134.

KIU 836. Scène 269 : Donner les fleurs-renepet (XIX^e dynastie, Séthi I^{er})

<http://www.cfeetk.cnrs.fr/karnak/?iu=836>

PM II², p. 44-45 (153, II, 4). BARGUET, *Temple*, p. 72. *OIP* 106, pl. 174. EL-SHARKAWY, *Funktion*, p. 134.

KIU 837. Scène 270 : Consacrer le pain blanc (XIX^e dynastie, Séthi I^{er})

<http://www.cfeetk.cnrs.fr/karnak/?iu=837>

PM II², p. 44-45 (153, II, 5). BARGUET, *Temple*, p. 72. *OIP* 106, pl. 175. EL-SHARKAWY, *Funktion*, p. 135.

KIU 838. Scène 271 : Accomplir l'encensement (XIX^e dynastie, Séthi I^{er})

<http://www.cfeetk.cnrs.fr/karnak/?iu=838>

PM II², p. 44-45 (153, II, 6). BARGUET, *Temple*, p. 72. *OIP* 106, pl. 175. EL-SHARKAWY, *Funktion*, p. 135.

KIU 839. Scène 272 : Offrande de l'onguent (XIX^e dynastie, Séthi I^{er})

<http://www.cfeetk.cnrs.fr/karnak/?iu=839>

PM II², p. 44-45 (153, II, 7). BARGUET, *Temple*, p. 72. *OIP* 106, pl. 176. EL-SHARKAWY, *Funktion*, p. 136.

KIU 840. Scène 273 : Offrande des vases-nou (XIX^e dynastie, Séthi I^{er})

<http://www.cfeetk.cnrs.fr/karnak/?iu=840>

PM II², p. 44-45 (153, II, 8). BARGUET, *Temple*, p. 72. *OIP* 106, pl. 177. EL-SHARKAWY, *Funktion*, p. 136.

§5.4.2.3. Porte

KIU 842. Porte ouest (XIX^e dynastie, Séthi I^{er})

<http://www.cfeetk.cnrs.fr/karnak/?iu=842>

PM II², p. 49 (161). LEGRAIN, *Karnak*, p. 199. CARLIER, *Thèbes*, pl. 13. BARGUET, *Temple*, p. 72-73. MICHALOWSKI, DZIEWANOWSKI, *Karnak*, pl. 26. *OIP* 106, pl. 178. EL-SHARKAWY, *Funktion*, p. 137.

§5.4.3. Porte

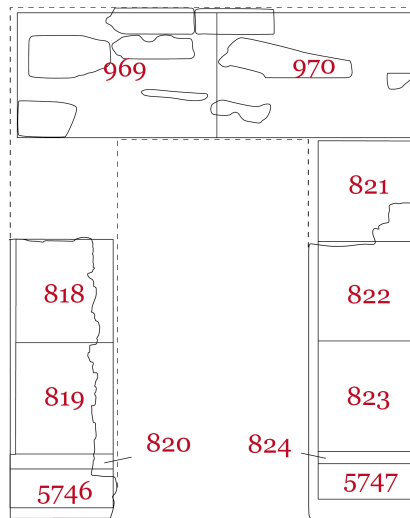

§5.4.3.1. 1^{er} registre

KIU 823. Scène : Donner le temple à son Maître (XIX^e dynastie, Séthi I^{er})

<http://www.cfeetk.cnrs.fr/karnak/?iu=823>

PM II², p. 49 (162, b, II). ADAM, EL-SHABOURY, *ASAE* 56, p. 51, pl. XVIII-XIX. MICHALOWSKI, DZIEWANOWSKI, *Karnak*, pl. 25. *OIP* 106, pl. 185, 187. SCHWALLER DE LUBICZ, *Karnak* (1), p. 108, fig. 28, pl. 47. GOLVIN, TRAUNECKER, *Karnak*, p. 14, fig. 6. EL-SHARKAWY, *Funktion*, p. 142-143. BRAND, *Monuments*, fig. 101.

§5.4.3.2. 2^e registre

KIU 822. Scène est 280-f : Offrande de l'onguent (XIX^e dynastie, Séthi I^{er})

<http://www.cfeetk.cnrs.fr/karnak/?iu=822>

PM II², p. 49 (162, b, I). ADAM, EL-SHABOURY, *ASAE* 56, p. 51, pl. XVIII-XIX. *OIP* 106, pl. 185-186. EL-SHARKAWY, *Funktion*, p. 142.

KIU 818. Scène ouest 280-a (XIX^e dynastie, Séthi I^{er})

<http://www.cfeetk.cnrs.fr/karnak/?iu=818>

PM II², p. 49 (162), (a) I. *OIP* 106, pl. 182, 183. EL-SHARKAWY, *Funktion*, p. 141.

§5.4.3.3. 3^e registre

KIU 821. Scène est 280-e (XIX^e dynastie, Séthi I^{er})

<http://www.cfeetk.cnrs.fr/karnak/?iu=821>

PM II², p. 49 (162), (b) I. ADAM, EL-SHABOURY, *ASAE* 56, p. 51, pl. XVIII-XIX. *OIP* 106, pl. 185, 186. EL-SHARKAWY, *Funktion*, p. 142.

§5.4.3.4. Soubassement

KIU 820. Soubassement (XIX^e dynastie, Séthi I^{er})

<http://www.cfeetk.cnrs.fr/karnak/?iu=820>

PM II², p. 49 (162), (a) II. *OIP* 106, pl. 182, 184. EL-SHARKAWY, *Funktion*, p. 141. TOSI, *Santuario*, p. 88.

KIU 824. Soubassement (XIX^e dynastie, Séthi I^{er})

<http://www.cfeetk.cnrs.fr/karnak/?iu=824>

PM II², p. 49 (162), (b) II. ADAM, EL-SHABOURY, *ASAE* 56, p. 51, pl. XVIII-XIX. MICHALOWSKI, DZIEWANOWSKI, *Karnak*, pl. 25. *OIP* 106, pl. 185, 187. SCHWALLER DE LUBICZ, *Karnak* (1), p. 108, fig. 28, pl. 47. GOLVIN, TRAUNHECKER, *Karnak*, p. 14, fig. 6. BRAND, *Monuments*, fig. 101.

§5.4.3.5. Embrasure, 2^e registre

KIU 971. Scène est 20-F (XIX^e dynastie, Séthi I^{er})

<http://www.cfeetk.cnrs.fr/karnak/?iu=971>

§5.4.3.6. Embrasure, soubassement

KIU 5279. Soubassement est, 1.n, 20-H : Nils porteurs d'offrandes (XIX^e dynastie, Séthi I^{er}, usurpé par Ramsès II)

<http://www.cfeetk.cnrs.fr/karnak/?iu=5279>

KIU 5276. Soubassement est, 2.n, 20-H : Nils porteurs d'offrandes (XIX^e dynastie, Séthi I^{er}, usurpé par Ramsès II)

<http://www.cfeetk.cnrs.fr/karnak/?iu=5276>

KIU 5277. Soubassement est, 3.n, 20-H : Nils porteurs d'offrandes (XIX^e dynastie, Séthi I^{er}. Ce document a fait l'objet d'une modification totale ou partielle de Ramsès II)

<http://www.cfeetk.cnrs.fr/karnak/?iu=5277>

KIU 973. Scène est, 5.n, 20-H : Nils porteurs d'offrandes (XIX^e dynastie, Séthi I^{er}, usurpé par Ramsès II)

<http://www.cfeetk.cnrs.fr/karnak/?iu=973>

§5.5. Paroi intérieure sud

§5.5.1. Partie est

3392		3391		3390		3389		3386		3385		3384		3383		3382		3381		3380		3379		3378		3373		3375		3376	
651		650		649		648		647		646		645																			
659		658		657		656		655		654		653		652																	
663		662		661		660																									

§5.5.1.1. 1^{er} registre

KIU 660. Scène 117-118 : Offrande du bouquet monté et libation (XIX^e dynastie, Ramsès II)

<http://www.cfeetk.cnrs.fr/karnak/?iu=660>

PM II², p. 48 (159). *KRI* II, p. 577, 1-578, 8. *KRITA* II, p. 376 (221, A). *KRITANC*, p. 394-395. LEGRAIN, *BIFAO* 13, pl. III, 1. CAPART, *Thèbes*, p. 75, fig. 48. PILLET, *Thèbes*, p. 19, 22, fig. 13-16. LEGRAIN, *Karnak*,

p. 232-234, fig. 139-140. SEELE, *Coregency*, p. 66-67, 70-71, fig. 21. BARGUET, *Temple*, p. 68. LAUFFRAY, *Kêmi 20* (= *Karnak 3*), fig. 38. MURNANE, *JNES* 34, p. 175, fig. 14. MURNANE, *GM* 19, p. 42-43. *OIP* 106, pl. 76. W.J. MURNANE, « La grande fête d'Opet », *Louqsor, temple du ka royal*, *DossArch* 101, 1986, p. 23, 25. SOUROUZIAN, *MDAIK* 49, p. 243-244, fig. 3. EL-SHARKAWY, *Funktion*, p. 68-70, 279, fig. 27. AZIM, REVEILLAC, *Legrain*, p. 83 (4-3/158), 84 (4-3/159). K.-J. SEYFRIED, *Bemerkungen und Quellen zum h3b nfr jnt, dem „Schönen Fest des Tales“ in Theben*, *GM Beihefte* 13, 2013, p. 87 (52b).

KIU 661. Scène 119 : Donner la grande offrande (XIX^e dynastie, Ramsès II)

<http://www.cfeetk.cnrs.fr/karnak/?iu=661>

PM II², p. 48 (159). LEGRAIN, *Karnak*, p. 234-235, fig. 141. BARGUET, *Temple*, p. 68. *OIP* 106, pl. 77. EL-SHARKAWY, *Funktion*, p. 70-71.

KIU 662. Scène 120 : Montée royale (XIX^e dynastie, Ramsès II)

<http://www.cfeetk.cnrs.fr/karnak/?iu=662>

PM II², p. 48 (159). LEGRAIN, *Karnak*, p. 236, fig. 142. BARGUET, *Temple*, p. 68. *OIP* 106, pl. 78. EL-SHARKAWY, *Funktion*, p. 71-72.

KIU 663. Scène 121 : Don des jubilés et inscription du nom royal sur l'arbre-iched
(XIX^e dynastie, Ramsès II)

<http://www.cfeetk.cnrs.fr/karnak/?iu=663>

PM II², p. 48 (159). LEGRAIN, *Karnak*, p. 236-237, fig. 143. HELCK, *ZÄS* 82, p. 119-120 [7]. BARGUET, *Temple*, p. 68. *OIP* 106, pl. 79. SCHWALLER DE LUBICZ, *Karnak* (1), pl. 72. EL-SHARKAWY, *Funktion*, p. 72.

§5.5.1.2. 2^e registre

KIU 652. Scène 109 : Amener les quatre veaux (XIX^e dynastie, Ramsès II)

<http://www.cfeetk.cnrs.fr/karnak/?iu=652>

PM II², p. 48 (159). LEGRAIN, *Karnak*, p. 237-238, fig. 144. BARGUET, *Temple*, p. 67. *OIP* 106, pl. 68. EGBERTS, *Quest*, p. 227, 274 pl. 96. EL-SHARKAWY, *Funktion*, p. 65. LURSON, *AOB* 15, p. 331, pl. 2, sc. A.

KIU 653. Scène 110 : Unification des Deux-Terres (XIX^e dynastie, Ramsès II)

<http://www.cfeetk.cnrs.fr/karnak/?iu=653>

PM II², p. 48 (159). CAPART, *Thèbes*, p. 98, fig. 56. LEGRAIN, *Karnak*, p. 238-239, fig. 145. L. DESCHAMPS, *Le thème de la « Réunion des Deux-Terres » dans l'art égyptien*, *BMF* 8, 1934, p. 146, fig. 2. BARGUET, *Temple*, p. 67. *OIP* 106, pl. 69. SCHWALLER DE LUBICZ, *Karnak* (1), pl. 75-76. J. BAINES, *Fecundity figures : Egyptian personification and the iconology of a genre*, 1985, p. 262. EL-SHARKAWY, *Funktion*, p. 65. LURSON, *AOB* 15, p. 331, pl. 2, scène B.

KIU 654. Scène 111 : Couronnement et don des jubilés (XIX^e dynastie, Ramsès II)

<http://www.cfeetk.cnrs.fr/karnak/?iu=654>

PM II², p. 48 (159). BARGUET, *Temple*, p. 67. *OIP* 106, pl. 70. EL-SHARKAWY, *Funktion*, p. 65-66. BICKEL, CHAPPAZ, *Égypte* 17, p. 30, fig. 10. LURSON, *AOB* 15, p. 332, pl. 3, scene C.

KIU 655. Scène 112 : Saisir l'eau fraîche et course royale (XIX^e dynastie, Ramsès II)

<http://www.cfeetk.cnrs.fr/karnak/?iu=655>

PM II², p. 48 (159). *LD* III, pl. 143 d. CARLIER, *Thèbes*, pl. 18. BARGUET, *Temple*, p. 67. *OIP* 106, pl. 71. SCHWALLER DE LUBICZ, *Karnak* (1), pl. 74. W. DECKER, M. HERB, *Bildatlas zum Sport im Alten Ägypten, Corpus der bildlichen Quelle zu Leibesübungen, Spiel Jagd, Tanz and verwandten Themen*, *HdO* 14/1-2, 1994, p. 79-80, pl. XXIX [A. 172]. EL-SHARKAWY, *Funktion*, p. 66. LURSON, *AOB* 15, p. 332, pl. 3, scène Y.

KIU 656. Scène 113 : Offrande royale (XIX^e dynastie, Ramsès II)

<http://www.cfeetk.cnrs.fr/karnak/?iu=656>

PM II², p. 48 (159). *LD* III, pl. 143c. *KRI* II, p. 579, 1-7. *KRITA* II, p. 377-378 (B, 2). *KRITANC* II, p. 395. ROSELLINI, *Monumenti*, pl. LXII [2]. LEGRAIN, *Karnak*, p. 238, 240, fig. 146. BARGUET, *Temple*, p. 67. MURNANE, *JNES* 34, p. 176, fig. 15. *OIP* 106, pl. 72. SCHWALLER DE LUBICZ, *Karnak* (1), p. 122, fig. 45.

Ch. VAN SICLEN, « Remarks on the Tuthmoside Temple of Khnum at Elephantine », *VA* 6/3, 1990, p. 191-192. SOUROUZIAN, *MDAIK* 49, p. 244, fig. 4. EL-SHARKAWY, *Funktion*, p. 66-67. C. SPIESER, *Les noms du Pharaon comme être autonomes au Nouvel Empire*, *OBO* 174, 2000, p. 132. LURSON, *AOB* 15, p. 332, pl. 3, scène Z. U. RUMMEL, *Inmutf. Konzeption und Wirkungsbereich eines altägyptischen Gottes*, *SDAIK* 33, 2010, p. 304 (Kat. Nr. 55).

KIU 657. Scène 114 : Frapper contre les quatre coffres-meret (XIX^e dynastie, Ramsès II)
<http://www.cfeetk.cnrs.fr/karnak/?iu=657>

PM II², p. 48 (159). LEGRAIN, *Karnak*, p. 238, 241, fig. 147. BARGUET, *Temple*, p. 67. *OIP* 106, pl. 73. EGBERTS, *Quest*, p. 27, 92 et pl. 30. EL-SHARKAWY, *Funktion*, p. 67. LURSON, *AOB* 15, p. 331, pl. 2, scène A.

KIU 658. Scène 115 : Présentation des couronnes au roi (XIX^e dynastie, Ramsès II)
<http://www.cfeetk.cnrs.fr/karnak/?iu=658>

PM II², p. 48 (159). CAPART, *Thèbes*, p. 99, fig. 59. LEGRAIN, *Karnak*, p. 239, 242, fig. 148. CARLIER, *Thèbes*, pl. 19. BARGUET, *Temple*, p. 67. *OIP* 106, pl. 74. SCHWALLER DE LUBICZ, *Karnak* (1), pl. 73. EL-SHARKAWY, *Funktion*, p. 67-68. LURSON, *AOB* 15, p. 331, pl. 2, scène B.

KIU 659. Scène 116 : Offrande du nom (XIX^e dynastie, Ramsès II)
<http://www.cfeetk.cnrs.fr/karnak/?iu=659>

PM II², p. 48 (159). BARGUET, *Temple*, p. 67. *OIP* 106, pl. 75. EL-SHARKAWY, *Funktion*, p. 68. LURSON, *AOB* 15, p. 332, pl. 3, scène C.

§5.5.1.3. 3^e registre

KIU 646. Scène 103 : Don des jubilés et sceptres (XIX^e dynastie, Ramsès II)
<http://www.cfeetk.cnrs.fr/karnak/?iu=646>

PM II², p. 48 (159). CHAMPOLLION, *ND* II, p. 40. BARGUET, *Temple*, p. 67. *OIP* 106, pl. 63. C.C. VAN SICLEN, « A "New" Representation of a Pylon from Karnak », *VA* 11/1, 1998, p. 73, fig. 12. EL-SHARKAWY, *Funktion*, p. 61-62.

KIU 647. Scène 104 : Offrande des fleurs (XIX^e dynastie, Ramsès II)
<http://www.cfeetk.cnrs.fr/karnak/?iu=647>

PM II², p. 48 (159). BARGUET, *Temple*, p. 67. *OIP* 106, pl. 64. EL-SHARKAWY, *Funktion*, p. 62.

KIU 649. Scène 106 : Modelage de l'enfant royal (XIX^e dynastie, Ramsès II)
<http://www.cfeetk.cnrs.fr/karnak/?iu=649>

PM II², p. 48 (159). BARGUET, *Temple*, p. 67. *OIP* 106, pl. 66. EL-SHARKAWY, *Funktion*, p. 64.

KIU 651. Scène 108 : Don de la vie (XIX^e dynastie, Ramsès II)
<http://www.cfeetk.cnrs.fr/karnak/?iu=651>

PM II², p. 48 (159). BARGUET, *Temple*, p. 67. *OIP* 106, pl. 67. TEETER, *VA* 5/2-3, p. 148-149, fig. 2. EL-SHARKAWY, *Funktion*, p. 64.

§5.5.1.4. 4^e registre

KIU 3376. Scène 01.o : Offrir la maât (XIX^e dynastie, Ramsès II)
<http://www.cfeetk.cnrs.fr/karnak/?iu=3376>

OIP 106, pl. 81. EL-SHARKAWY, *Funktion*, p. 74.

KIU 3375. Scène 02.o : Offrir le vin (XIX^e dynastie, Ramsès II)
<http://www.cfeetk.cnrs.fr/karnak/?iu=3375>

OIP 106, pl. 81.

KIU 3373. Scène 03.o : Accomplir l'encensement (XIX^e dynastie, Ramsès II)

<http://www.cfeetk.cnrs.fr/karnak/?iu=3373>

OIP 106, pl. 81.

KIU 3378. Scène 04.o : Consacrer le pain blanc (XIX^e dynastie, Ramsès II)

<http://www.cfeetk.cnrs.fr/karnak/?iu=3378>

OIP 106, pl. 82.

KIU 3379. Scène 05.o : Donner les fleurs-renepet (XIX^e dynastie, Ramsès II)

<http://www.cfeetk.cnrs.fr/karnak/?iu=3379>

OIP 106, pl. 82.

KIU 3380. Scène 06.o : Offrir le vin (XIX^e dynastie, Ramsès II)

<http://www.cfeetk.cnrs.fr/karnak/?iu=3380>

OIP 106, pl. 82.

KIU 3381. Scène 07.o (XIX^e dynastie, Ramsès II)

<http://www.cfeetk.cnrs.fr/karnak/?iu=3381>

OIP 106, pl. 83.

KIU 3382. Scène 08.o : Offrande des fleurs (XIX^e dynastie, Ramsès II)

<http://www.cfeetk.cnrs.fr/karnak/?iu=3382>

OIP 106, pl. 83.

KIU 3383. Scène 09.o : Offrande des vases-nemset (XIX^e dynastie, Ramsès II)

<http://www.cfeetk.cnrs.fr/karnak/?iu=3383>

OIP 106, pl. 83.

KIU 3384. Scène 10.o (XIX^e dynastie, Ramsès II)

<http://www.cfeetk.cnrs.fr/karnak/?iu=3384>

OIP 106, pl. 84 (droite).

KIU 3385. Scène 11.o (XIX^e dynastie, Ramsès II)

<http://www.cfeetk.cnrs.fr/karnak/?iu=3385>

OIP 106, pl. 84.

KIU 3386. Scène 12.o (XIX^e dynastie, Ramsès II)

<http://www.cfeetk.cnrs.fr/karnak/?iu=3386>

OIP 106, pl. 84.

KIU 3389. Scène 13.o : Accomplir l'encensement (XIX^e dynastie, Ramsès II)

<http://www.cfeetk.cnrs.fr/karnak/?iu=3389>

OIP 106, pl. 84.

KIU 3390. Scène 14.o : Offrir le vin (XIX^e dynastie, Ramsès II)

<http://www.cfeetk.cnrs.fr/karnak/?iu=3390>

OIP 106, pl. 85.

KIU 3391. Scène 15.o : Offrande des fleurs-renepet (XIX^e dynastie, Ramsès II)

<http://www.cfeetk.cnrs.fr/karnak/?iu=3391>

OIP 106, pl. 85.

KIU 3392. Scène 16.o (XIX^e dynastie, Ramsès II)

<http://www.cfeetk.cnrs.fr/karnak/?iu=3392>

OIP 106, pl. 86.

§5.5.2. Partie ouest

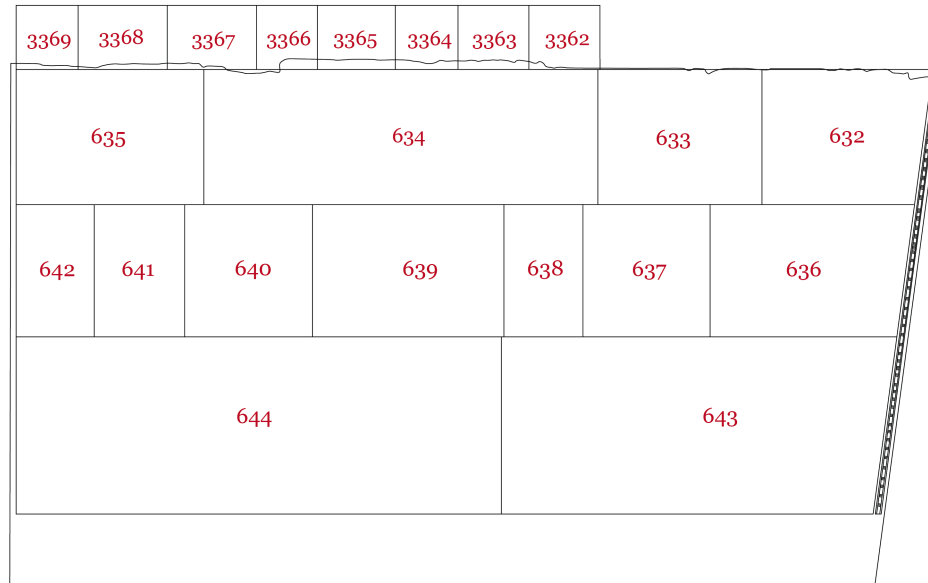

§5.5.2.1. 1^{er} registre

KIU 643. Scène 97-98 : Don des jubilés et des sceptres, Ioumoutef devant l'ennéade (XIX^e dynastie, Ramsès II)

<http://www.cfeetk.cnrs.fr/karnak/?iu=643>

PM II², p. 47-48 (158). KRI II, p. 575, 5-576, 12. KRITA II, p. 375-376 (220, 2-3). KRITANC II, p. 393-394. LEGRAIN, *BIFAO* 13, p. 42, pl. VI, 2. PILLET, *Thèbes*, p. 8, fig. 7. LEGRAIN, *Karnak*, p. 217-220, fig. 129-130. HELCK, *ZÁS* 82, p. 134 [4]. BARGUET, *Temple*, p. 66. NIMS, SWAAN, *Thèbes*, p. 72-73, pl. 34. MURNANE, *GM* 19, p. 43. OIP 106, pl. 52. SCHWALLER DE LUBICZ, *Karnak* (1), pl. 85-86. ALBOUY, *et al.*, *Karnak* (1), p. 81. EL-SHARKAWY, *Funktion*, p. 53-55. AZIM, REVEILLAC, *Legrain*, p. 85 (4-3/164). U. RUMMEL, *Iunmutef. Konzeption und Wirkungsbereich eines altägyptischen Gottes*, *SDAIK* 33, 2010, p. 304 (Kat. Nr. 56).

KIU 644. Scène 99-100 : Accomplir l'encensement (XIX^e dynastie, Ramsès II)

<http://www.cfeetk.cnrs.fr/karnak/?iu=644>

PM II², p. 47-48 (158) III, 2. KRI II, p. 573, 7-575, 4. KRITA II, p. 374 (220, 1). KRITANC II, p. 393-394. LEGRAIN, *BIFAO* 13, p. 37-38 ; 42, pl. III [2-4] ; VI [2]. CAPART, *Thèbes*, p. 74, fig. 47. PILLET, *Thèbes*, p. 20-21, fig. 14-15. LEGRAIN, *Karnak*, p. 221-225, fig. 131-133. SEELE, *Coregency*, p. 68-75, fig. 22. BARGUET, *Temple*, p. 66. S. GIEDION, *The Eternal Present: The Beginnings of Architecture. A Contribution on Constancy and Change II*, New York, 1964, fig. 227, 229. NIMS, SWAAN, *Thèbes*, pl. 59. MURNANE, *JNES* 34, p. 175, fig. 14. MURNANE, *GM* 19, p. 42-43. LAUFFRAY, *Karnak d'Égypte*, p. 42, fig. 25. OIP 106, pl. 53. TRAUNECKER *et al.*, *Achôris II* (1), p. 34 (D1). SCHWALLER DE LUBICZ, *Karnak* (1), pl. 79-81. ALBOUY, *et al.*, *Karnak* (1), p. 129, 133. EL-SHARKAWY, *Funktion*, p. 55-56. BRAND, *Monuments*, fig. 141. Y. VOLOKHINE, « Une désignation de la "face divine" *h3wt, h3wty* », *BIFAO* 101, 2001, p. 377. AZIM, REVEILLAC, *Legrain*, p. 85 (4-3/165; 4-3/166). K.-J. SEYFRIED, *Bemerkungen und Quellen zum h3b nfr jnt, dem „Schönen Fest des Tales“ in Theben*, *GM Beihefte* 13, 2013, p. 87 (52a).

§5.5.2.2. 2^e registre

KIU 636. Scène 90 : Massacre de Poryx (XIX^e dynastie, Ramsès II)

<http://www.cfeetk.cnrs.fr/karnak/?iu=636>

PM II², p. 47-48 (158). BARGUET, *Temple*, p. 66. OIP 106, pl. 46. SCHWALLER DE LUBICZ, *Karnak* (1), pl. 82. EL-SHARKAWY, *Funktion*, p. 50-51.

KIU 637. Scène 91 : Accolade (XIX^e dynastie, Ramsès II)

<http://www.cfeetk.cnrs.fr/karnak/?iu=637>

PM II², p. 47-48 (158). BARGUET, *Temple*, p. 66. OIP 106, pl. 47. EL-SHARKAWY, *Funktion*, p. 51.

KIU 638. Scène 92 : Purification (XIX^e dynastie, Ramsès II)

<http://www.cfeetk.cnrs.fr/karnak/?iu=638>

PM II², p. 47-48 (158). NELSON, *JNES* 8 (1), p. 218-221, fig. 15. BARGUET, *Temple*, p. 66. MURNANE, *JNES* 34, p. 177, fig. 16. OIP 106, pl. 48. EL-SHARKAWY, *Funktion*, p. 52.

KIU 639. Scène 93 : Don des jubilés (XIX^e dynastie, Ramsès II)

<http://www.cfeetk.cnrs.fr/karnak/?iu=639>

PM II², p. 47-48 (158). BARGUET, *Temple*, p. 66. OIP 106, pl. 49. SCHWALLER DE LUBICZ, *Karnak* (1), p. 124, fig. 48. ALBOUY, *et al.*, *Karnak* (1), p. 142. EL-SHARKAWY, *Funktion*, p. 52.

KIU 640. Scène 94 : Montée royale (XIX^e dynastie, Ramsès II)

<http://www.cfeetk.cnrs.fr/karnak/?iu=640>

PM II², p. 47-48 (158). LEGRAIN, *Karnak*, p. 226, fig. 135. BARGUET, *Temple*, p. 66. OIP 106, pl. 50. SCHWALLER DE LUBICZ, *Karnak* (1), pl. 78. EL-SHARKAWY, *Funktion*, p. 53.

KIU 641. Scène 95 : Purification royale (XIX^e dynastie, Ramsès II)

<http://www.cfeetk.cnrs.fr/karnak/?iu=641>

PM II², p. 47-48 (158). LEGRAIN, *Karnak*, p. 225-226, fig. 134. BARGUET, *Temple*, p. 66. OIP 106, pl. 51. EL-SHARKAWY, *Funktion*, p. 53. AZIM, REVEILLAC, *Legrain*, p. 85 (4-3/163).

KIU 642. Scène 96 : Sortie du temple (XIX^e dynastie, Ramsès II)

<http://www.cfeetk.cnrs.fr/karnak/?iu=642>

PM II², p. 47-48 (158). LEGRAIN, *Karnak*, p. 225-226, fig. 134. BARGUET, *Temple*, p. 66. OIP 106, pl. 51. EL-SHARKAWY, *Funktion*, p. 53.

§5.5.2.3. 3^e registre

KIU 632. Scène 86 : Accomplir la libation et l'encensement (XIX^e dynastie, Ramsès II)

<http://www.cfeetk.cnrs.fr/karnak/?iu=632>

PM II², p. 47-48 (158). KRI II, p. 578-579 (B,1). KRITA II, p. 377 (221, B,1). KRITANC II, p. 395 (B). SEELE, *Coregency*, p. 15, p. 62, fig. 18. BARGUET, *Temple*, p. 66. MURNANE, *JNES* 34, p. 178, fig. 17. OIP 106, pl. 42. EL-SHARKAWY, *Funktion*, p. 47.

KIU 633. Scène 87 : Offrande des oiseaux (XIX^e dynastie, Ramsès II)

<http://www.cfeetk.cnrs.fr/karnak/?iu=633>

PM II², p. 47-48 (158). BARGUET, *Temple*, p. 66. OIP 106, pl. 43. SCHWALLER DE LUBICZ, *Karnak* (1), pl. 84. EL-SHARKAWY, *Funktion*, p. 47-48.

KIU 634. Scène 88 : Chasse aux oiseaux (XIX^e dynastie, Ramsès II)

<http://www.cfeetk.cnrs.fr/karnak/?iu=634>

PM II², p. 47-48 (158). J. BURTON, *Excerpta Hieroglyphica or exact copies of various hieroglyphical inscriptions and sculptured monuments still existing in Egypt and Nubia, and at Mound Sinai*, Le Caire, 1825-1828, pl. 47. CHAMPOLLION, *ND* II, p. 41-42. LEGRAIN, *Karnak*, p. 227-228, fig. 136. ALLIOT, *RdE* 5, p. 71 n. 3, 110-112. BARGUET, *Temple*, p. 66. OIP 106, pl. 44. SCHWALLER DE LUBICZ, *Karnak* (1), pl. 78, 82-83. EL-SHARKAWY, *Funktion*, p. 48-50. AZIM, REVEILLAC, *Legrain*, p. 83 (4-3/162).

KIU 635. Scène 89 : Navigation rituelle (XIX^e dynastie, Ramsès II)

<http://www.cfeetk.cnrs.fr/karnak/?iu=635>

PM II², p. 47-48 (158). BARGUET, *Temple*, p. 66. OIP 106, pl. 45. J. DITTMAR, *Zu den Darstellungen des rituellen Papyrusausreissens in Tempeln des Neuen Reiches und der Spätzeit*, *Welt des Orients* 14, 1983, p. 69, 71 (3). EL-SHARKAWY, *Funktion*, p. 50.

§5.5.2.4. 4^e registre

KIU 3362. **Scène 1.o** (XIX^e dynastie, Ramsès II)
<http://www.cfeetk.cnrs.fr/karnak/?iu=3362>

KIU 3363. **Scène 2.o** (XIX^e dynastie, Ramsès II)
<http://www.cfeetk.cnrs.fr/karnak/?iu=3363>

KIU 3364. **Scène 3.o** (XIX^e dynastie, Ramsès II)
<http://www.cfeetk.cnrs.fr/karnak/?iu=3364>

KIU 3365. **Scène 4.o** (XIX^e dynastie, Ramsès II)
<http://www.cfeetk.cnrs.fr/karnak/?iu=3365>

KIU 3366. **Scène 5.o** (XIX^e dynastie, Ramsès II)
<http://www.cfeetk.cnrs.fr/karnak/?iu=3366>

KIU 3367. **Scène 6.o** (XIX^e dynastie, Ramsès II)
<http://www.cfeetk.cnrs.fr/karnak/?iu=3367>

KIU 3368. **Scène 7.o** (XIX^e dynastie, Ramsès II)
<http://www.cfeetk.cnrs.fr/karnak/?iu=3368>

KIU 3369. **Scène 8.o** (XIX^e dynastie, Ramsès II)
<http://www.cfeetk.cnrs.fr/karnak/?iu=3369>

§5.5.3. Porte

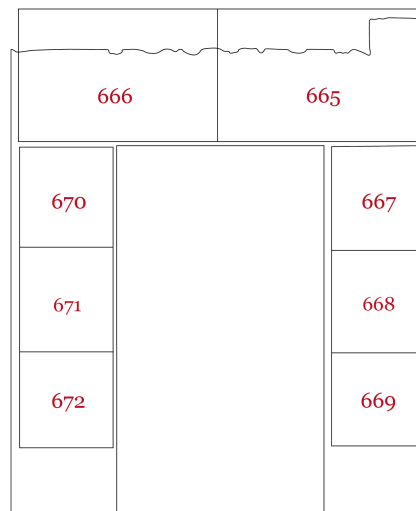

§5.5.3.1. Linteau

KIU 666. **Scène est, 101-f : Saisir l'eau fraîche et course royale** (XIX^e dynastie, Ramsès II)
<http://www.cfeetk.cnrs.fr/karnak/?iu=666>

PM II², p. 49-50 (164). OIP 106, pl. 58. EL-SHARKAWY, *Funktion*, p. 59.

KIU 665. **Scène ouest, 101-a : Prendre le pas de course** (XIX^e dynastie, Ramsès II)
<http://www.cfeetk.cnrs.fr/karnak/?iu=665>

PM II², p. 49-50 (164). OIP 106, pl. 54. EL-SHARKAWY, *Funktion*, p. 57.

§5.6.1.1. 1^{er} registre

KIU 903. Scène 341 (XIX^e dynastie, Séthi I^{er})

<http://www.cfeetk.cnrs.fr/karnak/?iu=903>

PM II², p. 45-46 (155), V, 8. BARGUET, *Temple*, p. 76. OIP 106, pl. 231. EL-SHARKAWY, *Funktion*, p. 176-177.

KIU 906. Scène 344 (XIX^e dynastie, Séthi I^{er})

<http://www.cfeetk.cnrs.fr/karnak/?iu=906>

PM II², p. 45-46 (155), V, 9. BARGUET, *Temple*, p. 76. OIP 106, pl. 232. EL-SHARKAWY, *Funktion*, p. 177-178.

§5.6.1.2. 2^e registre

KIU 887. Scène 325 : Libation (XIX^e dynastie, Séthi I^{er})

<http://www.cfeetk.cnrs.fr/karnak/?iu=887>

PM II², p. 45-46 (155, IV, 5). NELSON, *JNES* 8, p. 312-319, fig. 25. BARGUET, *Temple*, p. 74. OIP 106, pl. 218. EL-SHARKAWY, *Funktion*, p. 167-168. TACKE, *Opferritual*, I, p. 185-186, pl. 43 ; II, p. 169-171.

KIU 889. Scène 327 : Éclairer le sanctuaire (XIX^e dynastie, Séthi I^{er})

<http://www.cfeetk.cnrs.fr/karnak/?iu=889>

PM II², p. 45-46 (155, IV, 7). NELSON, *JNES* 8 (1), p. 208, fig. 5. NELSON, *JNES* 8, p. 339-341, fig. 39. BARGUET, *Temple*, p. 75. OIP 106, pl. 220. EL-SHARKAWY, *Funktion*, p. 169-170. TACKE, *Opferritual*, I, p. 304-307, pl. 49 ; II, p. 269-272.

KIU 890. Scène 328 (XIX^e dynastie, Séthi I^{er})

<http://www.cfeetk.cnrs.fr/karnak/?iu=890>

PM II², p. 45-46 (155, IV, 8). BARGUET, *Temple*, p. 76. GEORGE, PETERSON, *MedMusMem* 3, p. 24-25, pl. VI. OIP 106, pl. 221. EL-SHARKAWY, *Funktion*, p. 170-171. BRAND, *EgArch* 19, p. 13.

KIU 891. Scène 329 : Offrande de l'encens (XIX^e dynastie, Séthi I^{er})

<http://www.cfeetk.cnrs.fr/karnak/?iu=891>

PM II², p. 45-46 (155, IV, 9). BARGUET, *Temple*, p. 76. GEORGE, PETERSON, *MedMusMem* 3, p. 24-25, pl. VI. OIP 106, pl. 221. EL-SHARKAWY, *Funktion*, p. 170-171. BRAND, *EgArch* 19, p. 13.

KIU 892. Scène 330 : Offrir l'onguent-medjet (XIX^e dynastie, Séthi I^{er})

<http://www.cfeetk.cnrs.fr/karnak/?iu=892>

PM II², p. 45-46 (155, IV, 10). BARGUET, *Temple*, p. 76. OIP 106, pl. 222. EL-SHARKAWY, *Funktion*, p. 170-171.

KIU 893. Scène 331 : Offrande des fleurs (XIX^e dynastie, Séthi I^{er})

<http://www.cfeetk.cnrs.fr/karnak/?iu=893>

PM II², p. 45-46 (155, IV, 11). BARGUET, *Temple*, p. 76. OIP 106, pl. 223. EL-SHARKAWY, *Funktion*, p. 171.

KIU 894. Scène 332 : Offrir l'onguent-medjet (XIX^e dynastie, Séthi I^{er})

<http://www.cfeetk.cnrs.fr/karnak/?iu=894>

PM II², p. 45-46 (155, IV, 12). BARGUET, *Temple*, p. 76. OIP 106, pl. 224. EL-SHARKAWY, *Funktion*, p. 171.

KIU 895. Scène 333 : Offrande du plateau d'offrandes (XIX^e dynastie, Séthi I^{er})

<http://www.cfeetk.cnrs.fr/karnak/?iu=895>

PM II², p. 45-46 (155, IV, 13). BARGUET, *Temple*, p. 76. OIP 106, pl. 225. EL-SHARKAWY, *Funktion*, p. 172.

§5.6.1.3. 3^e registre

KIU 875. Scène 313 : Effacer les traces de pas (XIX^e dynastie, Séthi I^{er})

<http://www.cfeetk.cnrs.fr/karnak/?iu=875>

PM II², p. 45-46 (155, III, 1). H.H. NELSON, « The Rite of “Bringing the Foot” as Portrayed in Temple Reliefs », *JEA* 35, 1949, p. 83, fig. 4. NELSON, *JNES* 8, p. 310-311, fig. 23. BARGUET, *Temple*, p. 74. *OIP* 106, pl. 210. SCHWALLER DE LUBICZ, *Karnak* (1), pl. 51. EL-SHARKAWY, *Funktion*, p. 162. TACKE, *Opferitual*, I, p. 174-175, pl. 44 ; II, p. 156-158.

KIU 878. Scène 316 : Don des sceptres (XIX^e dynastie, Séthi I^{er})

<http://www.cfeetk.cnrs.fr/karnak/?iu=878>

PM II², p. 45-46 (155, III, 4). BARGUET, *Temple*, p. 76. *OIP* 106, pl. 213. EL-SHARKAWY, *Funktion*, p. 164.

KIU 879. Scène 317 : Offrir la maât (XIX^e dynastie, Séthi I^{er})

<http://www.cfeetk.cnrs.fr/karnak/?iu=879>

PM II², p. 45-46 (155, III, 5). BARGUET, *Temple*, p. 76. *OIP* 106, pl. 213. EL-SHARKAWY, *Funktion*, p. 164.

KIU 880. Scène 318 : Donner la laitue (XIX^e dynastie, Séthi I^{er})

<http://www.cfeetk.cnrs.fr/karnak/?iu=880>

PM II², p. 45-46 (155, III, 6). BARGUET, *Temple*, p. 76. *OIP* 106, pl. 214. EL-SHARKAWY, *Funktion*, p. 164-165.

KIU 881. Scène 319 : Accomplir la libation (XIX^e dynastie, Séthi I^{er})

<http://www.cfeetk.cnrs.fr/karnak/?iu=881>

PM II², p. 45-46 (155, III, 7). BARGUET, *Temple*, p. 76. *OIP* 106, pl. 215. EL-SHARKAWY, *Funktion*, p. 165-166.

KIU 882. Scène 320 : Donner les fleurs-renepet (XIX^e dynastie, Séthi I^{er})

<http://www.cfeetk.cnrs.fr/karnak/?iu=882>

PM II², p. 45-46 (155, III, 8). BARGUET, *Temple*, p. 76. *OIP* 106, pl. 215. EL-SHARKAWY, *Funktion*, p. 165-166.

§5.6.1.4. 4^e registre

KIU 872. Scène 310 : Saluer avec le vase-nemset (XIX^e dynastie, Séthi I^{er})

<http://www.cfeetk.cnrs.fr/karnak/?iu=872>

PM II², p. 45-46 (155, II, 3). BARGUET, *Temple*, p. 75. *OIP* 106, pl. 208. EL-SHARKAWY, *Funktion*, p. 161. AZIM, REVEILLAC, *Legrain*, p. 88 (3-4/177) ou ?.

KIU 873. Scène 311 : Offrir l'onguent-medjet (XIX^e dynastie, Séthi I^{er})

<http://www.cfeetk.cnrs.fr/karnak/?iu=873>

PM II², p. 45-46 (155, II, 4). BARGUET, *Temple*, p. 75. *OIP* 106, pl. 208. EL-SHARKAWY, *Funktion*, p. 161. AZIM, REVEILLAC, *Legrain*, p. 88 (3-4/177).

KIU 874. Scène 312 : Offrir le vin (XIX^e dynastie, Séthi I^{er})

<http://www.cfeetk.cnrs.fr/karnak/?iu=874>

PM II², p. 45-46 (155, II, 5). BARGUET, *Temple*, p. 75. *OIP* 106, pl. 209. EL-SHARKAWY, *Funktion*, p. 162. AZIM, REVEILLAC, *Legrain*, p. 88 (3-4/177).

§5.6.1.5. 5^e registre

KIU 864. Scène 303 (XIX^e dynastie, Séthi I^{er})

<http://www.cfeetk.cnrs.fr/karnak/?iu=864>

PM II², p. 45-46 (155, I, 2). NELSON, *JNES* 8 (1), p. 322-325, fig. 31. BARGUET, *Temple*, p. 75. *OIP* 106,

pl. 203. EL-SHARKAWY, *Funktion*, p. 156-157.

KIU 865. Scène 304 (XIX^e dynastie, Séthi I^{er})

<http://www.cfeetk.cnrs.fr/karnak/?iu=865>

PM II², p. 45-46 (155, I, 3). NELSON, *JNES* 8 (1), p. 329-333, fig. 34. BARGUET, *Temple*, p. 75. *OIP* 106, pl. 204. EL-SHARKAWY, *Funktion*, p. 157.

KIU 867. Scène 306 : Accomplir l'onction-medjet (XIX^e dynastie, Séthi I^{er})

<http://www.cfeetk.cnrs.fr/karnak/?iu=867>

PM II², p. 45-46 (155), I, 4. NELSON, *JNES* 8 (1), p. 341-343, fig. 40. BARGUET, *Temple*, p. 75. *OIP* 106, pl. 205. EL-SHARKAWY, *Funktion*, p. 158-159. AZIM, REVEILLAC, *Legrain*, p. 88 (3-4/177).

KIU 869. Scène 307-a (XIX^e dynastie, Séthi I^{er})

<http://www.cfeetk.cnrs.fr/karnak/?iu=869>

OIP 106, pl. 206. EL-SHARKAWY, *Funktion*, p. 159.

§5.6.2. Partie sud

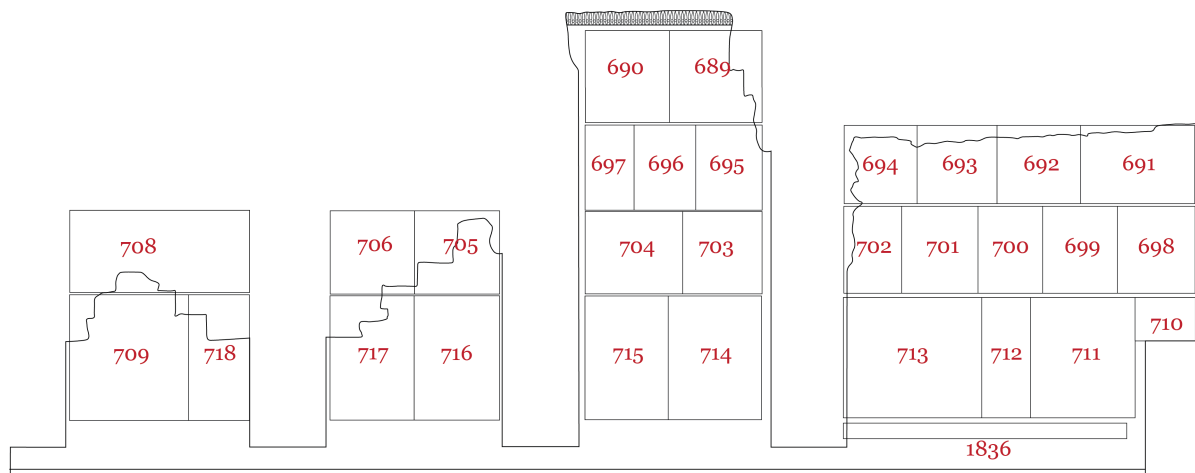

§5.6.2.1. 1^{er} registre

KIU 711. Scène 152 : Purification royale (XIX^e dynastie, Ramsès II)

<http://www.cfeetk.cnrs.fr/karnak/?iu=711>

PM II², p. 48-49 (160). GARDINER, *JEA* 36, p. 4 (2), 6, 10, 12. BARGUET, *Temple*, p. 69. *OIP* 106, pl. 105. EL-SHARKAWY, *Funktion*, p. 87. HANDOUSSA, *BdE* 138, p. 107.

KIU 712. Scène 153 : Couronnement (XIX^e dynastie, Ramsès II)

<http://www.cfeetk.cnrs.fr/karnak/?iu=712>

PM II², p. 48-49 (160). BARGUET, *Temple*, p. 69. *OIP* 106, pl. 106. EL-SHARKAWY, *Funktion*, p. 88-89. HANDOUSSA, *BdE* 138, p. 107.

KIU 714. Scène 155 : Donner la grande offrande (XIX^e dynastie, Ramsès II)

<http://www.cfeetk.cnrs.fr/karnak/?iu=714>

PM II², p. 48-49 (160). LEGRAIN, *Karnak*, p. 243. BARGUET, *Temple*, p. 69. *OIP* 106, pl. 107. EL-SHARKAWY, *Funktion*, p. 89-90. HANDOUSSA, *BdE* 138, p. 107.

KIU 715. Scène 156 : Encensement et libation (XIX^e dynastie, Ramsès II)

<http://www.cfeetk.cnrs.fr/karnak/?iu=715>

PM II², p. 48-49 (160). LEGRAIN, *Karnak*, p. 243. LACAU, *ASAE* 53, p. 248-249, pl. V. BARGUET, *Temple*,

p. 69. *OIP* 106, pl. 107. EL-SHARKAWY, *Funktion*, p. 89-90. HANDOUSSA, *BdE* 138, p. 107-110.

KIU 716. Scène 157 : Frapper les coffres-méret (XIX^e dynastie, Ramsès II)

<http://www.cfeetk.cnrs.fr/karnak/?iu=716>

PM II², p. 48-49 (160). *OIP* 106, pl. 108. EGBERTS, *Quest*, p. 26, 91, pl. 29. EL-SHARKAWY, *Funktion*, p. 90.

KIU 717. Scène 158 : Amener les quatre veaux (XIX^e dynastie, Ramsès II)

<http://www.cfeetk.cnrs.fr/karnak/?iu=717>

PM II², p. 48-49 (160). *OIP* 106, pl. 108. EGBERTS, *Quest*, p. 274, pl. 29. EL-SHARKAWY, *Funktion*, p. 90.

KIU 718. Scène 159 : Montée royale (XIX^e dynastie, Ramsès II)

<http://www.cfeetk.cnrs.fr/karnak/?iu=718>

PM II², p. 48-49 (160). BARGUET, *Temple*, p. 69. *OIP* 106, pl. 109. EL-SHARKAWY, *Funktion*, p. 91.

KIU 709. Scène 160 : Don des jubilés (XIX^e dynastie, Ramsès II)

<http://www.cfeetk.cnrs.fr/karnak/?iu=709>

PM II², p. 48-49 (160). *OIP* 106, pl. 104. EL-SHARKAWY, *Funktion*, p. 86.

§5.6.2.2. 2^e registre

KIU 698. Scène 140 : Don des jubilés (XIX^e dynastie, Ramsès II)

<http://www.cfeetk.cnrs.fr/karnak/?iu=698>

PM II², p. 48-49 (160). BARGUET, *Temple*, p. 68. *OIP* 106, pl. 96. EL-SHARKAWY, *Funktion*, p. 82.

KIU 699. Scène 141 : Accomplir l'offrande royale (XIX^e dynastie, Ramsès II)

<http://www.cfeetk.cnrs.fr/karnak/?iu=699>

PM II², p. 48-49 (160). BARGUET, *Temple*, p. 68. *OIP* 106, pl. 97. EL-SHARKAWY, *Funktion*, p. 83.

KIU 701. Scène 143 : Donner le collier-ousekh (XIX^e dynastie, Ramsès II)

<http://www.cfeetk.cnrs.fr/karnak/?iu=701>

PM II², p. 48-49 (160). BARGUET, *Temple*, p. 68. *OIP* 106, pl. 99. HANDOUSSA, *SAK* 9, p. 149. EL-SHARKAWY, *Funktion*, p. 83-84.

KIU 702. Scène 144 : Adorer le dieu quatre fois (XIX^e dynastie, Ramsès II)

<http://www.cfeetk.cnrs.fr/karnak/?iu=702>

PM II², p. 48-49 (160). BARGUET, *Temple*, p. 69. *OIP* 106, pl. 100. EL-SHARKAWY, *Funktion*, p. 84.

KIU 703. Scène 145 : Consacrer la grande offrande (XIX^e dynastie, Ramsès II)

<http://www.cfeetk.cnrs.fr/karnak/?iu=703>

PM II², p. 48-49 (160). LD III, pl. 143b. BARGUET, *Temple*, p. 69. *OIP* 106, pl. 101. EL-SHARKAWY, *Funktion*, p. 84-85.

KIU 704. Scène 145 : Libation (XIX^e dynastie, Ramsès II)

<http://www.cfeetk.cnrs.fr/karnak/?iu=704>

PM II², p. 48-49 (160). BARGUET, *Temple*, p. 69. *OIP* 106, pl. 102. EL-SHARKAWY, *Funktion*, p. 85.

KIU 705. Scène 147 : Prendre le pas de course (XIX^e dynastie, Ramsès II)

<http://www.cfeetk.cnrs.fr/karnak/?iu=705>

PM II², p. 48-49 (160). BARGUET, *Temple*, p. 69. *OIP* 106, pl. 103. W. DECKER, M. HERB, *Bildatlas zum Sport im Alten Ägypten, Corpus der bildlichen Quelle zu Leibesübungen, Spiel Jagd, Tanz and verwandten Themen*, *HdO* 14/1-2, 1994, p. 80, pl. XXIX (A. 173). EL-SHARKAWY, *Funktion*, p. 85-86.

KIU 706. Scène 148 (XIX^e dynastie, Ramsès II)

<http://www.cfeetk.cnrs.fr/karnak/?iu=706>

PM II², p. 48-49 (160). *OIP* 106, pl. 103. EL-SHARKAWY, *Funktion*, p. 86.

KIU 708. Scène 150 (XIX^e dynastie, Ramsès II)

<http://www.cfeetk.cnrs.fr/karnak/?iu=708>

PM II², p. 48-49 (160). *OIP* 106, pl. 104. EL-SHARKAWY, *Funktion*, p. 86.

§5.6.2.3. 3^e registre

KIU 691. Scène 133 : Consacrer la grande offrande (XIX^e dynastie, Ramsès II)

<http://www.cfeetk.cnrs.fr/karnak/?iu=691>

PM II², p. 48-49 (160). BARGUET, *Temple*, p. 68. *OIP* 106, pl. 90. EL-SHARKAWY, *Funktion*, p. 79-80.

KIU 692. Scène 134 : Purifier la table d'offrandes (XIX^e dynastie, Ramsès II)

<http://www.cfeetk.cnrs.fr/karnak/?iu=692>

PM II², p. 48-49 (160). BARGUET, *Temple*, p. 68. *OIP* 106, pl. 91. EL-SHARKAWY, *Funktion*, p. 80.

KIU 693. Scène 135 : Déposer des offrandes (XIX^e dynastie, Ramsès II)

<http://www.cfeetk.cnrs.fr/karnak/?iu=693>

PM II², p. 48-49 (160). BARGUET, *Temple*, p. 68. *OIP* 106, pl. 92. EL-SHARKAWY, *Funktion*, p. 81.

KIU 694. Scène 136 : Donner les fleurs-renepet (XIX^e dynastie, Ramsès II)

<http://www.cfeetk.cnrs.fr/karnak/?iu=694>

PM II², p. 48-49 (160). BARGUET, *Temple*, p. 68. *OIP* 106, pl. 93. EL-SHARKAWY, *Funktion*, p. 81.

KIU 695. Scène 137 : Donner l'encens (XIX^e dynastie, Ramsès II)

<http://www.cfeetk.cnrs.fr/karnak/?iu=695>

PM II², p. 48-49 (160). BARGUET, *Temple*, p. 68. *OIP* 106, pl. 94. EL-SHARKAWY, *Funktion*, p. 81-82.

KIU 696. Scène 138 : Donner le vin (XIX^e dynastie, Ramsès II)

<http://www.cfeetk.cnrs.fr/karnak/?iu=696>

PM II², p. 48-49 (160). BARGUET, *Temple*, p. 68. *OIP* 106, pl. 95. EL-SHARKAWY, *Funktion*, p. 82.

KIU 697. Scène 139 (XIX^e dynastie, Ramsès II)

<http://www.cfeetk.cnrs.fr/karnak/?iu=697>

PM II², p. 48-49 (160). BARGUET, *Temple*, p. 68. *OIP* 106, pl. 95. EL-SHARKAWY, *Funktion*, p. 82.

§5.6.2.4. 4^e registre

KIU 689. Scène 130 : Faire de la musique (XIX^e dynastie, Ramsès II)

<http://www.cfeetk.cnrs.fr/karnak/?iu=689>

PM II², p. 48-49 (160). BARGUET, *Temple*, p. 68. *OIP* 106, pl. 88. EL-SHARKAWY, *Funktion*, p. 79.

KIU 690. Scène 131 : Adorer le dieu quatre fois (XIX^e dynastie, Ramsès II)

<http://www.cfeetk.cnrs.fr/karnak/?iu=690>

PM II², p. 48-49 (160). BARGUET, *Temple*, p. 68. *OIP* 106, pl. 89. EL-SHARKAWY, *Funktion*, p. 79.

§5.6.2.5. Porte

KIU 710. Scène 151 (XIX^e dynastie, Ramsès II)

<http://www.cfeetk.cnrs.fr/karnak/?iu=710>

§5.7. Paroi extérieure nord

§5.7.1. Partie est

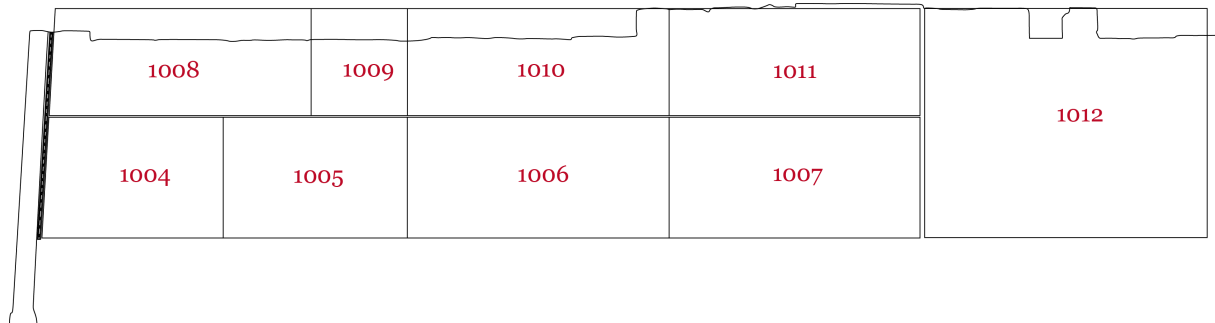

§5.7.1.1. 1^{er} registre

KIU 1006. Scène 03.e (20) : Campagne militaire (XIX^e dynastie, Séthi I^{er})

<http://www.cfeetk.cnrs.fr/karnak/?iu=1006>

PM II², p. 54-55 (167), III, 3. LD III, pl. 128a-b. KRI I, p. 9-10. KRITA I, p. 7 (1.d). J. BURTON, *Excerpta Hieroglyphica*, 1825, Le Caire, pl. 36. ROSELLINI, *Monumenti*, pl. 50. H. BRUGSCH, *Recueil des Monuments Egyptiens I*, 1862, p. 58, pl. 48d, 49a. G. EBERS, *Aegypten in Bild und Wort II*, 1880, Stuttgart, Leipzig, pl. 26. CHAMPOLLION, *ND II*, p. 91-94. J.-Fr. CHAMPOLLION, *Monuments de l'Égypte et de la Nubie*, vol. 3, 1895, Paris, pl. 292. BREASTED, *ZAS* 37, p. 136, fig. 5. J. BAIKIE, *The Story of the Pharaohs*, Londres, 1917, p. 202-210, pl. 17. GARDINER, *JEA* 6, p. 100, pl. XI. CAPART, *Thèbes*, p. 115, fig. 65, p. 118. H. GRESSMANN, *Altorientalische Texte und Bilder zum Alten Testament* vol. 1, Leipzig, 1926, p. 94. C. E. SANDER-HANSEN, *Historische Inschriften der 19. Dynastie I*, Bruxelles, 1933, p. 9. WRESZINSKI, *Atlas*, pl. 40, 43. GIVEON, *Shosou*, p. 39-60, doc. 11, pl. V (A, E, F). W.H. SHEA, « A Date for the Recently Discovered Eastern Canal of Egypt », *BASOR* 226, 1977, p. 36, fig. 7. SPALINGER, *JARCE* 16, p. 32. A.J. SPALINGER, « Traces of the Early Career of Ramesses II », *JNES* 38, 1979, p. 277. SCHWALLER DE LUBICZ, *Karnak* (1), p. 99, fig. 15. OIP 107, p. 16-22, pl. 6-7. STAUBLI, *Nomaden*, p. 53-58, abb. 31/4-5 (pl. I). SCHWALLER DE LUBICZ, *Karnak* (2), p. 554-555, p. 556, fig. 15, p. 560, fig. 19. CAVILLIER, *GM* 185, p. 23-31, fig. 1. HEINZ, *Feldzugsdarstellungen*, p. 177, fig. 310, p. 244 I. 4. HEINZ, *DÖAWW* 24, p. 47, fig. 3. AZIM, REVEILLAC, *Legrain*, p. 178 (4-3/173).

KIU 1007. Scène 04.e (19) : Offrande des tributs (XIX^e dynastie, Séthi I^{er})

<http://www.cfeetk.cnrs.fr/karnak/?iu=1007>

PM II², p. 54-55 (167), III, 4. KRI I, p. 10-11. KRITA I, p. 8 (1.e). ROSELLINI, *Monumenti*, pl. 52. H. BRUGSCH, *Recueil des Monuments Egyptiens I*, 1862, p. 58-59, pl. 49e, 50a. CHAMPOLLION, *ND II*, p. 94-95. J.-Fr. CHAMPOLLION, *Monuments de l'Égypte et de la Nubie*, vol. 3, 1895, Paris, pl. 293. GUIEYSSE, *RecTrav* 11, p. 61-63. C. E. SANDER-HANSEN, *Historische Inschriften der 19. Dynastie I*, Bruxelles, 1933, p. 6-7. CAPART, *Thèbes*, p. 116, fig. 66, p. 118. WRESZINSKI, *Atlas*, pl. 44. A. ERMAN, *Die Welt am Nil*, Leipzig, 1936, p. 167, pl. 37. J. VERCOUTTER, *L'Égypte et le Monde égéen préhellénique, Etude critique des sources égyptiennes*, *BdE* 22, 1956, p. 323. GIVEON, *Shosou*, p. 39-60, doc. 11, pl. V (F). OIP 107, p. 23-26, pl. 8. EL-SAADY, *SAK* 19, p. 287. HEINZ, *Feldzugsdarstellungen*, p. 244 I. 5.

§5.7.1.2. 2^e registre

KIU 1008. Scène 01.e (18) : Campagne militaire (XIX^e dynastie, Séthi I^{er})

<http://www.cfeetk.cnrs.fr/karnak/?iu=1008>

PM II², p. 54-55 (167), II, 1. KRI I, p. 13. KRITA I, p. 10 (3.a). *Description III*, pl. 40 [2]. CHAMPOLLION, *ND II*, p. 88. GUIEYSSE, *RecTrav* 11, p. 57. C. E. SANDER-HANSEN, *Historische Inschriften der 19. Dynastie I*, Bruxelles, 1933, p. 5. WRESZINSKI, *Atlas*, pl. 36. SCHWALLER DE LUBICZ, *Karnak* (1), p. 100, fig. 16. OIP 107, p. 35-36, pl. 11. DONOHUE, *OccPub* 8, p. 93, fig. 1. SCHWALLER DE LUBICZ, *Karnak* (2), p. 556, p. 558 fig. 16. SANCHEZ, *JARCE* 37, fig. 3, 8, 10. HEINZ, *Feldzugsdarstellungen*, p. 245 I. 6. SERVAJEAN, *Qadech*, p. 24.

KIU 1010. Scène 03.e (16) : Campagne militaire (XIX^e dynastie, Séthi I^{er})

<http://www.cfeetk.cnrs.fr/karnak/?iu=1010>

PM II², p. 54-55 (167), II, 3. KRI I, p. 14. KRITA I, p. 12 (3.d). ROSELLINI, *Monumenti*, pl. 47, 2. J.-Fr. CHAMPOLLION, *Monuments de l'Égypte et de la Nubie*, vol. 3, 1895, Paris, pl. 291. CHAMPOLLION, *ND II*, p. 88-89. GUIEYSSE, *RecTrav 11*, p. 57. C.E. SANDER-HANSEN, *Historische Inschriften der 19. Dynastie I*, Bruxelles, 1933, p. 5. WRESZINSKI, *Atlas*, pl. 36 a. SCHWALLER DE LUBICZ, *Karnak (1)*, p. 101, fig. 18. *OIP 107*, p. 39-40, pl. 13. SCHWALLER DE LUBICZ, *Karnak (2)*, p. 557, p. 559 fig. 18, p. 560 fig. 19. HEINZ, *Feldzugsdarstellungen*, p. 246 I. 9. HEINZ, *DÖAWW 24*, p. 56, fig. 17.

KIU 1011. Scène 04.e (15) : Offrande des tributs (XIX^e dynastie, Séthi I^{er})

<http://www.cfeetk.cnrs.fr/karnak/?iu=1011>

PM II², p. 54-55 (167), II, 4. KRI I, p. 15. KRITA I, p. 12 (3.e). *Description III*, pl. 32 [4]. LD III, pl. 127b. DENON, *Voyage*, pl. 133 [4]. ROSELLINI, *Monumenti*, pl. 48, 1. H. BRUGSCH, *Recueil des Monuments Egyptiens I*, 1862, p. 58-59, pl. 49c-d. CHAMPOLLION, *ND II*, p. 89. GUIEYSSE, *RecTrav 11*, p. 63. C. E. SANDER-HANSEN, *Historische Inschriften der 19. Dynastie I*, Bruxelles, 1933, p. 7. WRESZINSKI, *Atlas*, pl. 37-38. A. ERMAN, *Die Welt am Nil*, Leipzig, 1936, p. 167, pl. 37. SPALINGER, *JARCE 16*, p. 33. *OIP 107*, p. 41-43, pl. 14. SCHWALLER DE LUBICZ, *Karnak (2)*, p. 560, fig. 19. HEINZ, *Feldzugsdarstellungen*, p. 246, I. 10. BRAND, *Monuments*, fig. 13. AZIM, REVEILLAC, *Legrain*, p. 178 (4-3/172).

§5.7.2. Partie ouest

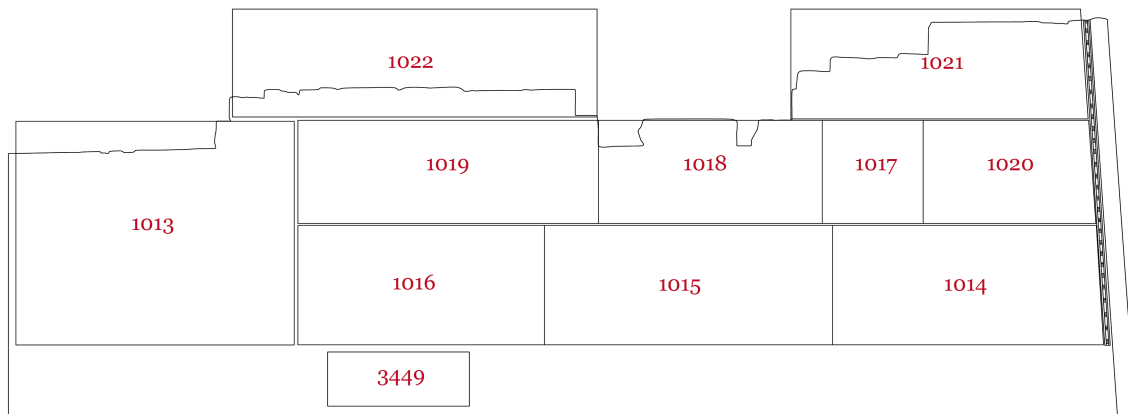

§5.7.2.1. 1^{er} registre

KIU 1014. Scène 01.o (7) : Campagne militaire (XIX^e dynastie, Séthi I^{er})

<http://www.cfeetk.cnrs.fr/karnak/?iu=1014>

PM II², p. 56-57 (169) III, 1. LD III, pl. 130 a. KRI I, p. 17-18. KRITA I, p. 14 (6.a). ROSELLINI, *Monumenti*, pl. 57. H. BRUGSCH, *Recueil des Monuments Egyptiens I*, 1862, p. 57, pl. 45b, c. CHAMPOLLION, *ND II*, p. 102-103. J.-Fr. CHAMPOLLION, *Monuments de l'Égypte et de la Nubie*, vol. 3, 1895, Paris, pl. 300. GUIEYSSE, *RecTrav 11*, p. 70-71. C. E. SANDER-HANSEN, *Historische Inschriften der 19. Dynastie I*, Bruxelles, 1933, p. 17-18. CAPART, *Thèbes*, p. 118-119, fig. 68. WRESZINSKI, *Atlas*, pl. 45-46. *OIP 107*, p. 104-106, pl. 34. EL-SAADY, *SAK 19*, p. 293. W. DECKER, M. HERB, *Bildatlas zum Sport im Alten Ägypten, Corpus der bildlichen Quelle zu Leibesübungen, Spiel Jagd, Tanz and verwandten Themen, HdO 14/1-2*, 1994, p. 184-185, pl. LXXX [G. 58]. SCHWALLER DE LUBICZ, *Karnak (2)*, p. 558, pl. 31. SANCHEZ, *JARCE 37*, fig. 6, 9, 11. HEINZ, *Feldzugsdarstellungen*, p. 250, I. 22.

KIU 1015. Scène 02.o (8) : Campagne militaire (XIX^e dynastie, Séthi I^{er})

<http://www.cfeetk.cnrs.fr/karnak/?iu=1015>

PM II², p. 56-57 (169) III, 2. LD III, pl. 130 b. KRI I, p. 18-19. KRITA I, p. 15 (6.b). ROSELLINI, *Monumenti*, pl. 58. H. BRUGSCH, *Recueil des Monuments Egyptiens I*, 1862, p. 57, pl. 46 a-e. CHAMPOLLION, *ND II*, p. 103-104. J.-Fr. CHAMPOLLION, *Monuments de l'Égypte et de la Nubie*, vol. 4, 1895, Paris, pl. 301. GUIEYSSE, *RecTrav 11*, p. 71-72. CAPART, *Thèbes*, p. 118-119, fig. 67-68. J. BAIKIE, *Egyptian Antiquities in the Nile Valley*, Londres, 1932, p. 369, pl. 10. C. E. SANDER-HANSEN, *Historische Inschriften der 19. Dynastie I*, Bruxelles, 1933, p. 11. WRESZINSKI, *Atlas*, pl. 47. K. LANGE, *Ägyptische Kunst*, Berlin, 1939, p. 88, 141. CARLIER, *Thèbes*, pl. 14. NIMS, SWAAN, *Thèbes*, pl. 61. MICHALOWSKI, DZIEWANOWSKI,

Karnak, pl. 24. A.J. SPALINGER, « Egyptian-Hittite Relations at the Close of the Amarna Period and Some Notes on Hittite Military Strategy in North Syria », *BES* 1, 1979, p. 69. SCHWALLER DE LUBICZ, *Karnak* (1), pl. 34-35. *OIP* 107, p. 107-114, pl. 35-37. W. DECKER, M. HERB, *Bildatlas zum Sport im Alten Ägypten, Corpus der bildlichen Quelle zu Leibesübungen, Spiel Jagd, Tanz and verwandten Themen, HdO* 14/1-2, 1994, p. 252-253, pl. CXXIII [I. 92]. SCHWALLER DE LUBICZ, *Karnak* (2), p. 559, pl. 31, 34-35. HEINZ, *Feldzugsdarstellungen*, p. 251, I. 23.

KIU 1016. Scène 03.o (9) : Offrande des tributs (XIX^e dynastie, Séthi I^{er})

<http://www.cfeetk.cnrs.fr/karnak/?iu=1016>

PM II², p. 56-57 (169) III, 3. *KRI* I, p. 19-20. *KRITA* I, p. 16 (6.c). ROSELLINI, *Monumenti*, pl. 59. H. BRUGSCH, *Recueil des Monuments Egyptiens I*, 1862, p. 57, pl. 47 e-g. CHAMPOLLION, *ND* II, p. 104-105. J.-Fr. CHAMPOLLION, *Monuments de l'Égypte et de la Nubie*, vol. 4, 1895, Paris, pl. 302. GUIEYSSE, *RecTrav* 11, p. 74-75. C.E. SANDER-HANSEN, *Historische Inschriften der 19. Dynastie I*, Bruxelles, 1933, p. 11-12. WRESZINSKI, *Atlas*, pl. 48-49. J. VERCOUTTER, *L'Égypte et le Monde égéen préhellénique, Étude critique des sources égyptiennes, BdE* 22, 1956, p. 323. *OIP* 107, p. 111-114, pl. 36-37. EL-SAADY, *SAK* 19, p. 287. SCHWALLER DE LUBICZ, *Karnak* (2), pl. 30. HEINZ, *Feldzugsdarstellungen*, p. 251, I. 24.

§5.7.2.2. 2^e registre

KIU 1020. Scène 01.o (3) : Campagne militaire (XIX^e dynastie, Séthi I^{er})

<http://www.cfeetk.cnrs.fr/karnak/?iu=1020>

PM II², p. 56-57 (169) II, 1. *KRI* I, p. 20-21. *KRITA* I, p. 17 (7.a). *Description de l'Égypte. Antiquités* III, pl. 38 [32], 39 [1]. ROSELLINI, *Monumenti*, pl. 54. CHAMPOLLION, *ND* II, p. 98. J.-Fr. CHAMPOLLION, *Monuments de l'Égypte et de la Nubie*, vol. 3, 1895, Paris, pl. 297, 1. GUIEYSSE, *RecTrav* 11, p. 68. C. E. SANDER-HANSEN, *Historische Inschriften der 19. Dynastie I*, Bruxelles, 1933, p. 9. CAPART, *Thèbes*, p. 118-119, fig. 68. WRESZINSKI, *Atlas*, pl. 50. CARLIER, *Thèbes*, pl. 15. SCHWALLER DE LUBICZ, *Karnak* (1), pl. 37. *OIP* 107, p. 88-90, pl. 28. SCHWALLER DE LUBICZ, *Karnak* (2), p. 559, pl. 31, 37. SANCHEZ, *JARCE* 37, fig. 5, 11. HEINZ, *Feldzugsdarstellungen*, p. 249, I. 17. AZIM, REVEILLAC, *Legrain*, p. 178 (4-3/174, 175).

KIU 1017. Scène 02.o (3-a) : Campagne militaire (XIX^e dynastie, Séthi I^{er})

<http://www.cfeetk.cnrs.fr/karnak/?iu=1017>

PM II², p. 56-57 (169) II, 1. *KRI* I, p. 21. *KRITA* I, p. 17 (7.b). *Description* III, pl. 39 [2]. DENON, *Voyage*, pl. 133 [1]. ROSELLINI, *Monumenti*, pl. 54, 2. CHAMPOLLION, *ND* II, p. 98-99. J.-Fr. CHAMPOLLION, *Monuments de l'Égypte et de la Nubie*, vol. 3, 1895, Paris, pl. 297, 2. GUIEYSSE, *RecTrav* 11, p. 68-69. BREASTED, *ZÁS* 37, p. 130-136, fig. 1, 2, 3. WRESZINSKI, *Atlas*, pl. 50. SCHWALLER DE LUBICZ, *Karnak* (1), p. 102, fig. 20. *OIP* 107, p. 91-94, pl. 29-30. W.J. MURNANE, « The Kingship of the Nineteenth Dynasty : A Study in the Resilience of an Institution », dans *Ancient Egyptian Kingship, PdÁ* 9, 1995, p. 216, fig. 5.1-5.2. SCHWALLER DE LUBICZ, *Karnak* (2), p. 559, p. 561 fig. 20, pl. 31. HEINZ, *Feldzugsdarstellungen*, p. 248, I. 16. AZIM, REVEILLAC, *Legrain*, p. 87 (4-3/174, 175).

KIU 1018. Scène 03.o (4) : Campagne militaire (XIX^e dynastie, Séthi I^{er})

<http://www.cfeetk.cnrs.fr/karnak/?iu=1018>

PM II², p. 56-57 (169) II, 2. *KRI* I, p. 22. *KRITA* I, p. 18 (7.c). DENON, *Voyage*, pl. 133 [3]. ROSELLINI, *Monumenti*, pl. 55. H. BRUGSCH, *Recueil des Monuments Egyptiens I*, 1862, p. 56, pl. 45. CHAMPOLLION, *ND* II, p. 99-100. GUIEYSSE, *RecTrav* 11, p. 69. C. E. SANDER-HANSEN, *Historische Inschriften der 19. Dynastie I*, Bruxelles, 1933, p. 9. CAPART, *Thèbes*, p. 118-119, fig. 68. WRESZINSKI, *Atlas*, pl. 51. SPALINGER, *JARCE* 16, p. 34. SCHWALLER DE LUBICZ, *Karnak* (1), pl. 36. *OIP* 107, p. 95-97, pl. 31. W. DECKER, M. HERB, *Bildatlas zum Sport im Alten Ägypten, Corpus der bildlichen Quelle zu Leibesübungen, Spiel Jagd, Tanz and verwandten Themen, HdO* 14/1-2, 1994, p. 252, pl. CXXIII [I. 91]. SCHWALLER DE LUBICZ, *Karnak* (2), p. 559, pl. 31, 36. HEINZ, *Feldzugsdarstellungen*, p. 249, I. 19.

KIU 1019. Scène 04.o (5) : Offrande des tributs (XIX^e dynastie, Séthi I^{er})

<http://www.cfeetk.cnrs.fr/karnak/?iu=1019>

PM II², p. 56-57 (169) II, 3. *KRI* I, p. 23-24. *KRITA* I, p. 18 (7.d). ROSELLINI, *Monumenti*, pl. 56. H. BRUGSCH, *Recueil des Monuments Egyptiens I*, 1862, p. 57-58, pl. 57-58. CHAMPOLLION, *ND* II, p. 100-101. GUIEYSSE, *RecTrav* 11, p. 72-74. C. E. SANDER-HANSEN, *Historische Inschriften der 19. Dynastie I*, Bruxelles, 1933, p. 9-10. WRESZINSKI, *Atlas*, pl. 52. J. VERCOUTTER, *L'Égypte et le Monde égéen préhellénique, Etude critique des sources égyptiennes, BdE* 22, 1956, p. 323. SPALINGER, *JARCE* 16, p. 34. *OIP* 107, p. 98-101, pl. 32. EL-SAADY, *SAK* 19, p. 287. SCHWALLER DE LUBICZ, *Karnak* (2), pl. 30. HEINZ,

Feldzugsdarstellungen, p. 250, I. 21.

§5.7.2.3. 3^e registre

KIU 1022. Scène 02.o (2-a) : Offrande des tributs (XIX^e dynastie, Séthi I^{er})

<http://www.cfeetk.cnrs.fr/karnak/?iu=1022>

PM II², p. 56-57 (169) I, 3. KRI I, p. 24 b-c. KRITA I, p. 20 (8.b-e). GUIEYSSE, *RecTrav* 11, p. 37. WRESZINSKI, *Atlas*, pl. 52. OIP 107, p. 84-85, pl. 26. DONOHUE, *OccPub* 8, p. 94, fig. 2. EL-SAADY, *SAK* 19, p. 287. HEINZ, *Feldzugsdarstellungen*, p. 248, I. 15.

§5.7.2.4. Soubassement

KIU 3449. Soubassement Frise de cartouche (XX^e dynastie, Ramsès III)

<http://www.cfeetk.cnrs.fr/karnak/?iu=3449>

§5.7.3. Porte

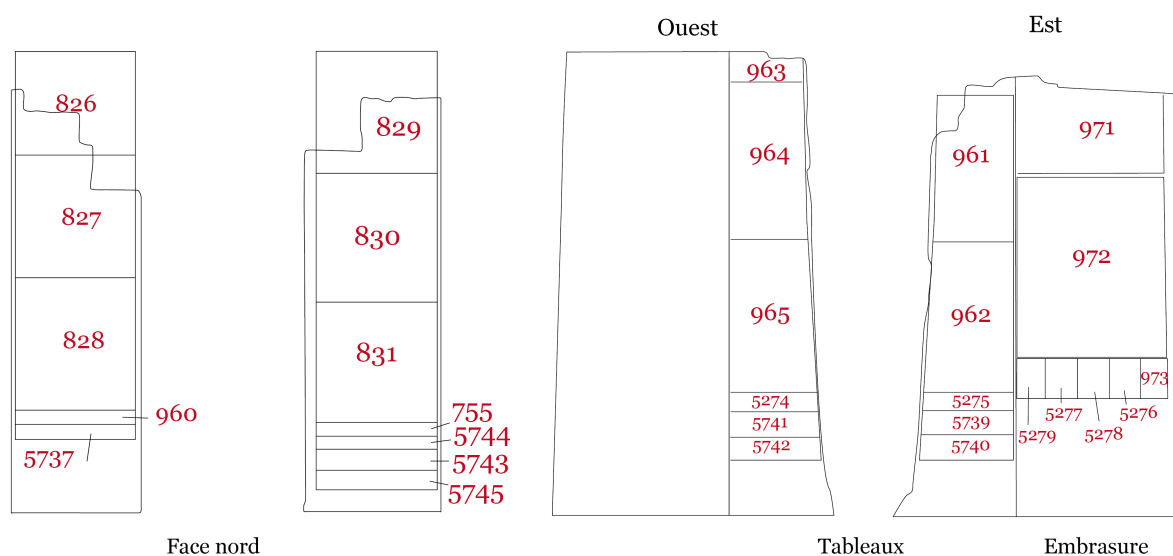

§5.7.3.1. 1^{er} registre

KIU 828. Scène 19-C : Offrande des fleurs (XIX^e dynastie, Séthi I^{er}, usurpé par Ramsès II)

<http://www.cfeetk.cnrs.fr/karnak/?iu=828>

PM II², p. 49 (162) (d), III. OIP 107, p. 70, pl. 19.

KIU 831. Scène 19-F : Offrande des fleurs (XIX^e dynastie, Séthi I^{er}, usurpé par Ramsès II)

<http://www.cfeetk.cnrs.fr/karnak/?iu=831>

PM II², p. 49 (162) (e), III. OIP 107, p. 71, pl. 19. BRAND, *Monuments*, fig. 103.

§5.7.3.2. 2^e registre

KIU 827. Scène 19-B : Donner la laitue (XIX^e dynastie, Séthi I^{er}, usurpé par Ramsès II)

<http://www.cfeetk.cnrs.fr/karnak/?iu=827>

PM II², p. 49 (162) (d), II. OIP 107, p. 70, pl. 19.

KIU 830. Scène 19-E : Donner la laitue (XIX^e dynastie, Séthi I^{er}, usurpé par Ramsès II)

<http://www.cfeetk.cnrs.fr/karnak/?iu=830>

PM II², p. 49 (162) (e), II. OIP 107, p. 71, pl. 19.

§5.7.3.3. 3^e registre

KIU 826. Scène 19-A (XIX^e dynastie, Séthi I^{er}, usurpé par Ramsès II)

<http://www.cfeetk.cnrs.fr/karnak/?iu=826>

PM II², p. 49 (162) (d), I. *OIP* 107, p. 70, pl. 19.

KIU 829. Scène 19-D : Offrir le vin (XIX^e dynastie, Séthi I^{er}, usurpé par Ramsès II)

<http://www.cfeetk.cnrs.fr/karnak/?iu=829>

PM II², p. 49 (162) (e), I. *OIP* 107, p. 71, pl. 19.

§5.7.3.4. Soubassement

KIU 960. Soubassement Première ligne est (XIX^e dynastie, Ramsès II)

<http://www.cfeetk.cnrs.fr/karnak/?iu=960>

PM II², p. 49 (162) (e), III. *OIP* 107, p. 70, pl. 19.

KIU 755. Soubassement Première ligne ouest (XIX^e dynastie, Séthi I^{er}, usurpé par Ramsès II)

<http://www.cfeetk.cnrs.fr/karnak/?iu=755>

PM II², p. 49 (162) (e), III. *OIP* 107, p. 70, pl. 19.

KIU 5737. Soubassement Deuxième ligne est (XIX^e dynastie, Séthi II)

<http://www.cfeetk.cnrs.fr/karnak/?iu=5737>

PM II², p. 49 (162) (e), III. *OIP* 107, p. 70, pl. 19.

KIU 5744. Soubassement Deuxième ligne ouest (XIX^e dynastie, Séthi II)

<http://www.cfeetk.cnrs.fr/karnak/?iu=5744>

PM II², p. 49 (162) (e), III. *OIP* 107, p. 70, pl. 19.

KIU 5743. Soubassement Troisième ligne ouest (XX^e dynastie, Ramsès III)

<http://www.cfeetk.cnrs.fr/karnak/?iu=5743>

PM II², p. 49 (162) (e), III. *OIP* 107, p. 70, pl. 19.

KIU 5745. Soubassement Quatrième ligne ouest (XX^e dynastie, Ramsès IV, usurpé par Ramsès VI ?)

<http://www.cfeetk.cnrs.fr/karnak/?iu=5745>

PM II², p. 49 (162) (e), III. *OIP* 107, p. 70, pl. 19.

§5.7.3.5. Tableaux extérieurs, 1^{er} registre

KIU 965. Scène 20-E : Donner le temple (XIX^e dynastie, Séthi I^{er}, usurpé par Ramsès II)

<http://www.cfeetk.cnrs.fr/karnak/?iu=965>

PM II², p. 49 (162), (c), III. *OIP* 107, pl. 20.

§5.7.3.6. Tableaux extérieurs, 2^e registre

KIU 961. Scène 20-A : Don de la vie (XIX^e dynastie, Séthi I^{er}, usurpé par Ramsès II)

<http://www.cfeetk.cnrs.fr/karnak/?iu=961>

OIP 107, pl. 20, 21.

KIU 964. Scène ouest, 20-D : Don de la vie (XIX^e dynastie, Séthi I^{er}, usurpé par Ramsès II)

<http://www.cfeetk.cnrs.fr/karnak/?iu=964>

PM II², p. 49 (162), (c), II. *OIP* 107, pl. 20.

§5.7.3.7. Tableaux extérieurs, 3^e registre

KIU 963. Scène 20-C (XIX^e dynastie, Séthi I^{er}, usurpé par Ramsès II)

<http://www.cfeetk.cnrs.fr/karnak/?iu=963>

PM II², p. 49 (162), (c), I. *OIP* 107, pl. 20.

§5.7.3.8. Tableaux extérieurs, soubassement

KIU 5275. Soubassement Première ligne est (XIX^e dynastie, Séthi I^{er}, usurpé par Ramsès II)

<http://www.cfeetk.cnrs.fr/karnak/?iu=5275>

OIP 107, p. 76, pl. 20.

KIU 5274. Soubassement Première ligne est (XIX^e dynastie, Séthi I^{er}, usurpé par Ramsès II)

<http://www.cfeetk.cnrs.fr/karnak/?iu=5274>

OIP 107, p. 76, pl. 20.

KIU 5739. Soubassement Deuxième ligne est (XX^e dynastie, Ramsès III)

<http://www.cfeetk.cnrs.fr/karnak/?iu=5739>

OIP 107, p. 76, pl. 20.

KIU 5741. Soubassement Deuxième ligne ouest (XX^e dynastie, Ramsès III)

<http://www.cfeetk.cnrs.fr/karnak/?iu=5741>

OIP 107, p. 76, pl. 20.

KIU 5740. Soubassement Troisième ligne est (XX^e dynastie, Ramsès IV, usurpé par Ramsès VI)

<http://www.cfeetk.cnrs.fr/karnak/?iu=5740>

OIP 107, p. 76, pl. 20.

KIU 5742. Soubassement Troisième ligne ouest (XX^e dynastie, Ramsès IV, usurpé par Ramsès VI)

<http://www.cfeetk.cnrs.fr/karnak/?iu=5742>

OIP 107, p. 76, pl. 20.

§5.8. Paroi extérieure sud

§5.8.1. Partie dans la cour du VII^e pylône



KIU 1002. Version littéraire de la Bataille de Qadesh (K1) R1S67 (XIX^e dynastie, Ramsès II)

<http://www.cfeetk.cnrs.fr/karnak/?iu=1002>

PM II², p. 58 (174, II, 2). KRI II, p. 2-101 (K 1), p. 125 (K 1). KRITA II, p. 2-14 (3.A). KRITANC II, p. 3-54. MARIETTE, *Karnak, texte*, p. 74. MARIETTE, *Karnak, planches*, pl. 48-51. J. de ROUGÉ, *Inscriptions hiéroglyphiques copiées en Égypte pendant la mission scientifique de M. le Vicomte Emmanuel de Rougé.*, *Études égyptologiques* 11, Vol. 3., Paris, 1878, pl. CCVII-CCXXXI. J. de ROUGÉ, « Le poème de Pentaour », *RevEg* 3, 1883, p. 149-161. J. de ROUGÉ, « Le poème de Pentaour », *RevEg* 4 1885, p. 89-94, 124-131. J. de ROUGÉ, « Le poème de Pentaour », *RevEg* 5, 1887-1888, p. 15-23, 157-164. CHAMPOLLION, *ND* II, p. 124. J. de ROUGÉ, « Le poème de Pentaour », *RevEg* 6, 1891, p. 36-42, 81-89, 105-112. J. de ROUGÉ, « Le poème de Pentaour », *RevEg* 7, 1896, p. 21-28, 182-188. J. de ROUGÉ, « Le poème de Pentaour », *RevEg* 9, 1900, p. 64-71. LEGRAIN, *ASAE* 2 (1), p. 266-268. J. de ROUGÉ, « Le poème de Pentaour », *RevEg* 10, 1902, p. 48-54. LEGRAIN, *BIE* 3/4e série, année 1902, p. 156, 160. BREASTED, *Decennial Publications* 5, p. 6-7. J.H. BREASTED, *Ancient Records of Egypt. Historical Documents from the Earliest Times to the Persian Conquest, Collected Edited and Translated with Commentary*, Vol. III., Chicago, 1906, p. 125-142. LEGRAIN, *ASAE* 15, p. 273. KUENTZ, *Qadech*, p. 21-46, 209-326, pl. VII-VIII. S. HASSAN, *Le Poème dit de Pentaour et le rapport officiel sur la bataille de Qadesh*, Le Caire, 1929. S. SAUNERON, « Poème de Qadech, 108-109 », *BIFAO* 54, 1954 p. 5-6. R.O. FAULKNER, « The Battle of Kadesh » *MDAIK* 16, 1958, p. 102-111. GARDINER, *Kadesh*, p. 7-27. BARGUET, *Temple*, p. 78. A.R. SCHULMAN, « The N'rn at the Battle of Kadesh », *JARCE* 1, 1962, p. 48-49. E.F. WENTE, « Review of *The Kadesh Inscriptions of Ramesses II*, by A. Gardiner, Oxford, 1960 », *JNES* 22, 1963, p. 204-207. T.Ch. HARTMAN, *The Kadesh Inscriptions of Ramesses II : An Analysis of the Verbal Patterns of a Ramesside Royal Inscription - A Dissertation*, University Microfilms, Michigan, 1967. W.V. DAVIES, « Readings in the Story of Sinuhe and Other Egyptian Texts », *JEA* 61, 1975, p. 51-53. M. LICHTHEIM, *Ancient Egyptian Literature. Volume II : The New Kingdom*, Berkeley-Los Angeles-London, 1976, p. 57-58, 62-72. A.R. SCHULMAN, « The N'rn at Kadesh Once Again » *JSSSEA* 11, 1981, p. 13-16. K.A. KITCHEN, *Pharaoh Triumphant. The Life and Times of Ramesses II*, Le Caire, 1982, p. 53-62. A.J. SPALINGER, *Aspects of the Military Documents of the Ancient Egyptians*, *YNER* 9, 1982, p. 10-11, 23-24, 50, 54, 71, 81, 86, 99, 109-110, 153-160, 163-173, 182-185, 212, 218, 224, 233, 234. G. FECHT, « Das «Poème» über die Qadeš-schlacht », *SAK* 11, 1984, p. 281-333. Th. von der WAY, *Die Textüberlieferung Ramses'II. zur Qadeš-Schlacht. Analyse und Struktur*, *HÄB* 22, 1984. S. MORSCHAUER, « Observations on the Speeches of Ramesses II in the Literary Record of the Battle of Kadesh » dans GOEDICKE, *Kadesh*, p. 123-206. GOLVIN, GOYON, *Bâtisseurs*, p. 26. DAVIES, *Historical Inscriptions*, p. 55-85. M. AZIM, Fr. BJARNASON, P. DELEUZE, *Karnak et sa topographie*, vol. I, *Monographie du CRA* 19, Paris, 1998, pl. III. SCHWALLER DE LUBICZ, *Karnak* (2), pl. 91, 94. A.J. SPALINGER, « Datings of the Kadesh Reliefs », *Five Views in Egypt, LingAeg StudMon* 6, 2006, p. 137-156. SERVAJEAN, *Qadech*, p. 1-90. Cl. OBSOMER, *Ramsès II*, Paris, 2012, 133-157.

§5.8.2. Porte



§5.8.2.1. Linteau

KIU 5328. (XIX^e dynastie, Ramsès II)

<http://www.cfeetk.cnrs.fr/karnak/?iu=5328>

PM II², p. 49-50 (164).

KIU 678. Scène 45-A : Prendre le pas de course (XIX^e dynastie, Ramsès II)

<http://www.cfeetk.cnrs.fr/karnak/?iu=678>

PM II², p. 49-50 (164). W. DECKER, M. HERB, *Bildatlas zum Sport im Alten Ägypten, Corpus der bildlichen Quelle zu Leibesübungen, Spiel Jagd, Tanz and verwandten Themen*, HdO 14/1-2, 1994, p. 81, pl. 30 [A. 175].

KIU 679. Scène 45-B : Accomplir l'encensement (XIX^e dynastie, Ramsès II)

<http://www.cfeetk.cnrs.fr/karnak/?iu=679>

PM II², p. 49-50 (164). W. DECKER, M. HERB, *Bildatlas zum Sport im Alten Ägypten, Corpus der bildlichen Quelle zu Leibesübungen, Spiel Jagd, Tanz and verwandten Themen*, HdO 14/1-2, 1994, p. 81, pl. 30 [A. 175].

KIU 677. Scène 45-G : Attribuer l'eau fraîche (XIX^e dynastie, Ramsès II)

<http://www.cfeetk.cnrs.fr/karnak/?iu=677>

PM II², p. 49-50 (164). W. DECKER, M. HERB, *Bildatlas zum Sport im Alten Ägypten, Corpus der bildlichen Quelle zu Leibesübungen, Spiel Jagd, Tanz and verwandten Themen*, HdO 14/1-2, 1994, p. 81, pl. 30 [A. 175].

KIU 676. Scène 45-H : Accomplir l'encensement (XIX^e dynastie, Ramsès II)

<http://www.cfeetk.cnrs.fr/karnak/?iu=676>

PM II², p. 49-50 (164). W. DECKER, M. HERB, *Bildatlas zum Sport im Alten Ägypten, Corpus der bildlichen Quelle zu Leibesübungen, Spiel Jagd, Tanz and verwandten Themen*, HdO 14/1-2, 1994, p. 81, pl. 30 [A. 175].

§5.8.2.2. 1^{er} registre

KIU 686. Scène est, 45-E : Introduire et déposer les offrandes purifiées (XIX^e dynastie, Ramsès II)

<http://www.cfeetk.cnrs.fr/karnak/?iu=686>

PM II², p. 49-50 (164). W. DECKER, M. HERB, *Bildatlas zum Sport im Alten Ägypten, Corpus der bildlichen Quelle zu Leibesübungen, Spiel Jagd, Tanz and verwandten Themen*, HdO 14/1-2, 1994, p. 81, pl. 30 [A. 175].

KIU 682. Scène ouest, 45-K : Donner le temple (XIX^e dynastie, Ramsès II)

<http://www.cfeetk.cnrs.fr/karnak/?iu=682>

PM II², p. 49-50 (164) III. W. DECKER, M. HERB, *Bildatlas zum Sport im Alten Ägypten, Corpus der bildlichen Quelle zu Leibesübungen, Spiel Jagd, Tanz and verwandten Themen*, HdO 14/1-2, 1994, p. 81, pl. 30 [A. 175]. BRAND, *Monuments*, p. 15, 215, fig. 18.

§5.8.2.3. 2^e registre

KIU 685. Scène est, 45-D (XIX^e dynastie, Ramsès II)

<http://www.cfeetk.cnrs.fr/karnak/?iu=685>

PM II², p. 49-50 (164). W. DECKER, M. HERB, *Bildatlas zum Sport im Alten Ägypten, Corpus der bildlichen Quelle zu Leibesübungen, Spiel Jagd, Tanz and verwandten Themen*, HdO 14/1-2, 1994, p. 81, pl. 30 [A. 175].

KIU 681. Scène ouest 45-J : Donner la laitue (XIX^e dynastie, Ramsès II)

<http://www.cfeetk.cnrs.fr/karnak/?iu=681>

PM II², p. 49-50 (164). W. DECKER, M. HERB, *Bildatlas zum Sport im Alten Ägypten, Corpus der bildlichen Quelle zu Leibesübungen, Spiel Jagd, Tanz and verwandten Themen*, HdO 14/1-2, 1994, p. 81, pl. 30 [A. 175].

§5.8.2.4. 3^e registre

KIU 680. Scène ouest 45-I : Donner le vin (XIX^e dynastie, Ramsès II)

<http://www.cfeetk.cnrs.fr/karnak/?iu=680>

PM II², p. 49-50 (164) I. W. DECKER, M. HERB, *Bildatlas zum Sport im Alten Ägypten, Corpus der bildlichen Quelle zu Leibesübungen, Spiel Jagd, Tanz and verwandten Themen*, HdO 14/1-2, 1994, p. 81, pl. 30 [A. 175].

§5.8.2.5. Soubassement

KIU 5723. Soubassement Première ligne est (XIX^e dynastie, Ramsès II)

<http://www.cfeetk.cnrs.fr/karnak/?iu=5723>

PM II², p. 49-50 (164). W. DECKER, M. HERB, *Bildatlas zum Sport im Alten Ägypten, Corpus der bildlichen Quelle zu Leibesübungen, Spiel Jagd, Tanz and verwandten Themen*, HdO 14/1-2, 1994, p. 81, pl. 30 [A. 175].

KIU 5724. Soubassement Première ligne ouest (XIX^e dynastie, Ramsès II)

<http://www.cfeetk.cnrs.fr/karnak/?iu=5724>

PM II², p. 49-50 (164) III. W. DECKER, M. HERB, *Bildatlas zum Sport im Alten Ägypten, Corpus der bildlichen Quelle zu Leibesübungen, Spiel Jagd, Tanz and verwandten Themen*, HdO 14/1-2, 1994, p. 81, pl. 30 [A. 175]. BRAND, *Monuments*, p. 15, 215, fig. 18.

KIU 687. Soubassement Deuxième ligne est, 45-F (XX^e dynastie, Ramsès III)

<http://www.cfeetk.cnrs.fr/karnak/?iu=687>

PM II², p. 49-50 (164). W. DECKER, M. HERB, *Bildatlas zum Sport im Alten Ägypten, Corpus der bildlichen Quelle zu Leibesübungen, Spiel Jagd, Tanz and verwandten Themen*, HdO 14/1-2, 1994, p. 81, pl. 30 [A. 175].

KIU 683. Soubassement Deuxième ligne ouest, 45-L (XX^e dynastie, Ramsès III)

<http://www.cfeetk.cnrs.fr/karnak/?iu=683>

PM II², p. 49-50 (164). W. DECKER, M. HERB, *Bildatlas zum Sport im Alten Ägypten, Corpus der bildlichen Quelle zu Leibesübungen, Spiel Jagd, Tanz and verwandten Themen*, HdO 14/1-2, 1994, p. 81, pl. 30 [A. 175].

§5.8.2.6. Embrasures, 1^{er} registre

KIU 959. Scène ouest, 126 (XIX^e dynastie, Ramsès II)

<http://www.cfeetk.cnrs.fr/karnak/?iu=959>

PM II², p. 50 (164), (d). *OIP* 106, pl. 87.

§5.8.2.7. Embrasures, 2^e registre

KIU 958. Scène ouest, 125 (XIX^e dynastie, Ramsès II)

<http://www.cfeetk.cnrs.fr/karnak/?iu=958>

PM II², p. 50 (164), (d). *OIP* 106, pl. 87.

§5.8.2.8. Tableaux extérieurs, 1^{er} registre

KIU 952. Scène est, 45-O (XIX^e dynastie, Ramsès II)

<http://www.cfeetk.cnrs.fr/karnak/?iu=952>

PM II², p. 50 (164), (c), III.

KIU 956. Scène ouest, 45-S (XIX^e dynastie, Ramsès II)

<http://www.cfeetk.cnrs.fr/karnak/?iu=956>

PM II², p. 50 (164), (e), III.

§5.8.2.9. Tableaux extérieurs, 2^e registre

KIU 951. Scène est, 45-N (XIX^e dynastie, Ramsès II)
<http://www.cfeetk.cnrs.fr/karnak/?iu=951>

PM II², p. 50 (164), (c), II.

KIU 955. Scène ouest, 45-R : Don de la vie (XIX^e dynastie, Ramsès II)
<http://www.cfeetk.cnrs.fr/karnak/?iu=955>

PM II², p. 50 (164), (e), II.

§5.8.2.10. Tableaux extérieurs, 3^e registre

KIU 950. Scène est, 45-M (XIX^e dynastie, Ramsès II)
<http://www.cfeetk.cnrs.fr/karnak/?iu=950>

PM II², p. 50 (164), (c), I.

KIU 954. Scène ouest, 45-Q (XIX^e dynastie, Ramsès II)
<http://www.cfeetk.cnrs.fr/karnak/?iu=954>

PM II², p. 50 (64), (e), I.

§5.8.2.11. Tableaux extérieurs, soubassement

KIU 5611. Scène Deuxième ligne est, 45-P (XX^e dynastie, Ramsès III)
<http://www.cfeetk.cnrs.fr/karnak/?iu=5611>

PM II², p. 50 (164) (c).

KIU 953. Soubassement Première ligne est, 45-P (XIX^e dynastie, Séthi I^{er} ?)
<http://www.cfeetk.cnrs.fr/karnak/?iu=953>

PM II², p. 50 (164) (c).

KIU 957. Soubassement Première ligne ouest, 45-T (XIX^e dynastie, Séthi I^{er}, usurpé par Ramsès II)
<http://www.cfeetk.cnrs.fr/karnak/?iu=957>

PM II², p. 50 (164), (e).

KIU 5738. Soubassement Deuxième ligne ouest (XX^e dynastie, Ramsès III)
<http://www.cfeetk.cnrs.fr/karnak/?iu=5738>

PM II², p. 50 (164), (e).

§5.9. Paroi extérieure est

§5.9.1. Partie nord

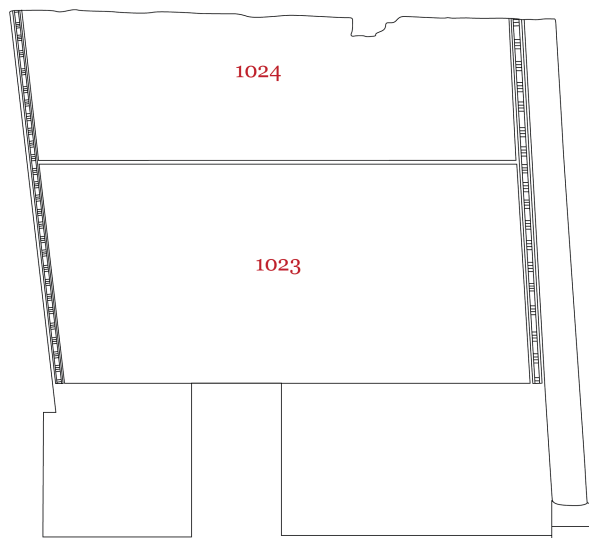

§5.9.1.1. 2^e registre

KIU 1024. Scène 23 : Campagne militaire (XIX^e dynastie, Séthi I^{er})

<http://www.cfeetk.cnrs.fr/karnak/?iu=1024>

PM II², p. 53-54 (166), II. *KRI* I, p. 13-14. *KRITA* I, p. 11 (3.b). *Description de l'Égypte. Antiquités* III, pl. 40 [5]. ROSELLINI, *Monumenti*, pl. 46, 1. CHAMPOLLION, *ND* II, p. 87-88. J.-Fr. CHAMPOLLION, *Monuments de l'Égypte et de la Nubie*, vol. 3, 1895, Paris, pl. 290, 2. GUIEYSSE, *RecTrav* 11, p. 56-57. C.E. SANDER-HANSEN, *Historische Inschriften der 19. Dynastie I*, Bruxelles, 1933, p. 5. CAPART, *Thèbes*, p. 113, fig. 64, p. 117. WRESZINSKI, *Atlas*, pl. 34-35. LAUFFRAY, *MFOB* 46, pl. II. SCHWALLER DE LUBICZ, *Karnak* (1), pl. 33. *OIP* 107, p. 28-34, pl. 10. SCHWALLER DE LUBICZ, *Karnak* (2), p. 555-556, p. 558, fig. 17, pl. 33. HEINZ, *Feldzugsdarstellungen*, p. 245, I. 7. HEINZ, *DÖAWW* 24, p. 48, fig. 5.

§5.9.2. Partie sud

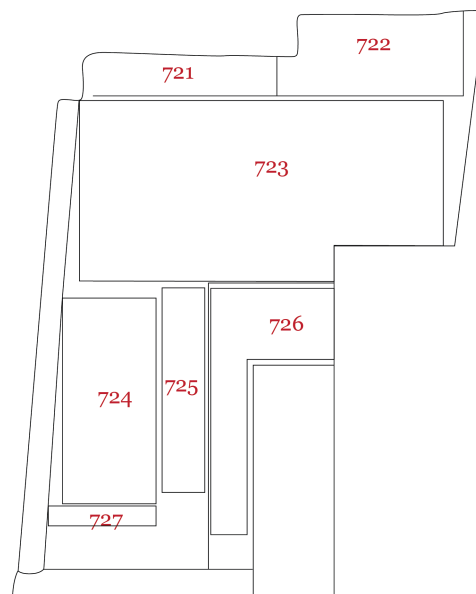

§5.9.2.1. 1^{er} registre

KIU 724. Scène 73 (XX^e dynastie, Ramsès IX)

<http://www.cfeetk.cnrs.fr/karnak/?iu=724>

PM II², p. 59 (175), III. SCHWALLER DE LUBICZ, *Karnak* (2), pl. 94.

KIU 725. Scène 74 (XIX^e dynastie, Ramsès II)

<http://www.cfeetk.cnrs.fr/karnak/?iu=725>

PM II², p. 50 (165), (d)-(e).

§5.9.2.2. 2^e registre

KIU 723. Scène 72 : Apporter les tributs (XIX^e dynastie, Ramsès II)

<http://www.cfeetk.cnrs.fr/karnak/?iu=723>

PM II², p. 59 (175), II. *KRI* II, p. 146-147. *KRITA* II, p. 25. CHAMPOLLION, *ND* II, p. 125. CHEVRIER, *ASAE* 34, pl. III. WRESZINSKI, *Atlas*, Band II, pl. 59. SCHWALLER DE LUBICZ, *Karnak* (1), p. 189, fig. 54. HEINZ, *Feldzugsdarstellungen*, p. 270 (VII.18).

§5.9.2.3. 3^e registre

KIU 721. Scène 70 (XIX^e dynastie, Ramsès II)

<http://www.cfeetk.cnrs.fr/karnak/?iu=721>

PM II², p. 59 (175), I, 1.

KIU 722. Scène 71 : Donner l'onguent-medjet (XIX^e dynastie, Ramsès II)

<http://www.cfeetk.cnrs.fr/karnak/?iu=722>

PM II², p. 59 (175), I, 2.

§5.9.2.4. Porte

KIU 726. Scène (XIX^e dynastie, Ramsès II)

<http://www.cfeetk.cnrs.fr/karnak/?iu=726>

PM II², p. 50 (165d). CHEVRIER, *ASAE* 34, pl. III. SCHWALLER DE LUBICZ, *Karnak* (2), pl. 94.

§5.9.2.5. Soubassement

KIU 727. Soubassement (XX^e dynastie, Ramsès IX)

<http://www.cfeetk.cnrs.fr/karnak/?iu=727>

§5.9.2.6. Porte, embrasure

KIU 949. Scène nord, 122bis : Libation (XIX^e dynastie, Ramsès II)

<http://www.cfeetk.cnrs.fr/karnak/?iu=949>

PM II², p. 50 (165), (b).

§5.10. Vestibule

§5.10.1. Nord

§5.10.1.1. 1^{er} registre

KIU 920. Scène 385 (XIX^e dynastie, Séthi I^{er})

<http://www.cfeetk.cnrs.fr/karnak/?iu=920>

PM II², p. 59-60 (177), V. *OIP* 106, pl. 243. EL-SHARKAWY, *Funktion*, p. 182-183.

KIU 921. Scène 386 (XIX^e dynastie, Séthi I^{er})

<http://www.cfeetk.cnrs.fr/karnak/?iu=921>

PM II², p. 59-60 (177), V. *OIP* 106, pl. 243. EL-SHARKAWY, *Funktion*, p. 182-183.

KIU 926. Scène 387 (XIX^e dynastie, Séthi I^{er})

<http://www.cfeetk.cnrs.fr/karnak/?iu=926>

PM II², p. 59 (176), (c) V. *OIP* 106, pl. 248. EL-SHARKAWY, *Funktion*, p. 185.

KIU 935. Scène 388 (XIX^e dynastie, Séthi I^{er}, usurpé par Ramsès II)

<http://www.cfeetk.cnrs.fr/karnak/?iu=935>

PM II², p. 59 (176), (a), II. *OIP* 106, pl. 253. EL-SHARKAWY, *Funktion*, p. 188-189.

KIU 940. Scène 390 (XIX^e dynastie, Séthi I^{er}, usurpé par Ramsès II)

<http://www.cfeetk.cnrs.fr/karnak/?iu=940>

PM II², p. 59 (176), (a), VI. *OIP* 106, pl. 257. EL-SHARKAWY, *Funktion*, p. 190.

§5.10.1.2. 2^e registre

KIU 915. Scène 377 (XIX^e dynastie, Séthi I^{er})

<http://www.cfeetk.cnrs.fr/karnak/?iu=915>

PM II², p. 59-60 (177), IV, 4. *OIP* 106, pl. 239. EL-SHARKAWY, *Funktion*, p. 180-181.

KIU 916. Scène 378 : Offrande des fleurs (XIX^e dynastie, Séthi I^{er})

<http://www.cfeetk.cnrs.fr/karnak/?iu=916>

PM II², p. 59-60 (177), IV, 3. *OIP* 106, pl. 240. EL-SHARKAWY, *Funktion*, p. 181.

KIU 918. Scène 380 (XIX^e dynastie, Séthi I^{er})

<http://www.cfeetk.cnrs.fr/karnak/?iu=918>

PM II², p. 59-60 (177), IV, 1. LGG I, p. 152. *OIP* 106, pl. 242. EL-SHARKAWY, *Funktion*, p. 182.

KIU 925. Scène 381 (XIX^e dynastie, Séthi I^{er})

<http://www.cfeetk.cnrs.fr/karnak/?iu=925>

PM II², p. 59 (176), (c) IV. *OIP* 106, pl. 247. EL-SHARKAWY, *Funktion*, p. 184. SCHWALLER DE LUBICZ, *Karnak* (2), pl. 15.

KIU 933. Scène 382 (XIX^e dynastie, Ramsès II)

<http://www.cfeetk.cnrs.fr/karnak/?iu=933>

PM II², p. 59 (176), (b) IV, 1. *OIP* 106, pl. 252. EL-SHARKAWY, *Funktion*, p. 187-188.

KIU 934. Scène 383 : Offrande du pain blanc (XIX^e dynastie, Séthi I^{er}, usurpé par Ramsès II)

<http://www.cfeetk.cnrs.fr/karnak/?iu=934>

PM II², p. 59 (176), (b) IV, 2. *OIP* 106, pl. 252. EL-SHARKAWY, *Funktion*, p. 187-188.

KIU 939. Scène 384 : Offrande des vases-nou (XIX^e dynastie, Ramsès II)

<http://www.cfeetk.cnrs.fr/karnak/?iu=939>

PM II², p. 59 (176), (a), V. MURNANE, *JNES* 34, p. 184, fig. 19. *OIP* 106, pl. 256. EL-SHARKAWY, *Funktion*, p. 190.

§5.10.1.3. 3^e registre

KIU 924. Scène : Offrande des vases-nou (XIX^e dynastie, Séthi I^{er})

<http://www.cfeetk.cnrs.fr/karnak/?iu=924>

PM II², p. 59 (176), (c) III. *OIP* 106, pl. 246. SCHWALLER DE LUBICZ, *Karnak* (1), pl. 52. EL-SHARKAWY, *Funktion*, p. 183-184.

KIU 911. Scène 368 : Encensement et libation (XIX^e dynastie, Séthi I^{er})

<http://www.cfeetk.cnrs.fr/karnak/?iu=911>

PM II², p. 59-60 (177), III, 3. *OIP* 106, pl. 236. EL-SHARKAWY, *Funktion*, p. 179.

KIU 912. Scène 369 : Accomplir l'encensement (XIX^e dynastie, Séthi I^{er})

<http://www.cfeetk.cnrs.fr/karnak/?iu=912>

PM II², p. 59-60 (177), III, 4. *OIP* 106, pl. 236. EL-SHARKAWY, *Funktion*, p. 179.

KIU 913. Scène 370 : Offrande de la laitue (XIX^e dynastie, Séthi I^{er})

<http://www.cfeetk.cnrs.fr/karnak/?iu=913>

PM II², p. 59-60 (177), III, 2. LAUFFFRAY, *Karnak* 6, pl. IIIb. *OIP* 106, pl. 237. EL-SHARKAWY, *Funktion*, p. 179-180.

KIU 914. Scène 371 : Offrir l'onguent-medjet (XIX^e dynastie, Séthi I^{er})

<http://www.cfeetk.cnrs.fr/karnak/?iu=914>

PM II², p. 59-60 (177), III, 1. LAUFFFRAY, *Karnak* 6, pl. IIIb. *OIP* 106, pl. 238. EL-SHARKAWY, *Funktion*, p. 180.

KIU 931. Scène 373 : Offrande de Maât (XIX^e dynastie, Ramsès II)

<http://www.cfeetk.cnrs.fr/karnak/?iu=931>

PM II², p. 59 (176), (b) III, 1. *OIP* 106, pl. 251. EL-SHARKAWY, *Funktion*, p. 187. SCHWALLER DE LUBICZ, *Karnak* (2), pl. 58.

KIU 932. Scène 374 : Offrande du vase-nemset (XIX^e dynastie, Ramsès II)

<http://www.cfeetk.cnrs.fr/karnak/?iu=932>

PM II², p. 59 (176), (b) III, 2. *OIP* 106, pl. 251. EL-SHARKAWY, *Funktion*, p. 187. SCHWALLER DE LUBICZ, *Karnak* (2), pl. 58.

KIU 938. Scène 375 : Offrande des fleurs (XIX^e dynastie, Ramsès II)

<http://www.cfeetk.cnrs.fr/karnak/?iu=938>

PM II², p. 59 (176), (a), III. *OIP* 106, pl. 255. EL-SHARKAWY, *Funktion*, p. 190.

§5.10.1.4. 4^e registre

KIU 909. Scène 361 : Offrande de l'onguent-medjet (XIX^e dynastie, Séthi I^{er})

<http://www.cfeetk.cnrs.fr/karnak/?iu=909>

PM II², p. 59-60 (177), II, 2. LAUFFRAY, *Karnak d'Égypte*, p. 114, fig. 92. LAUFFRAY, *Karnak* 6, pl. IIIb. *OIP* 106, pl. 234. EL-SHARKAWY, *Funktion*, p. 178.

KIU 910. Scène 362 : Offrande de Maât (XIX^e dynastie, Séthi I^{er})

<http://www.cfeetk.cnrs.fr/karnak/?iu=910>

PM II², p. 59-60 (177), II, 1. LAUFFRAY, *Karnak d'Égypte*, p. 114, fig. 92. LAUFFRAY, *Karnak* 6, pl. IIIb. *OIP* 106, pl. 235. EL-SHARKAWY, *Funktion*, p. 178-179.

KIU 923. Scène 363 (XIX^e dynastie, Séthi I^{er})

<http://www.cfeetk.cnrs.fr/karnak/?iu=923>

PM II², p. 59 (176), (c) II. *OIP* 106, pl. 245. EL-SHARKAWY, *Funktion*, p. 183.

KIU 929. Scène 364 : Encensement (XIX^e dynastie, Ramsès II)

<http://www.cfeetk.cnrs.fr/karnak/?iu=929>

PM II², p. 59 (176), (b) II, 1. *OIP* 106, pl. 250. EL-SHARKAWY, *Funktion*, p. 186. SCHWALLER DE LUBICZ, *Karnak* (2), pl. 58.

KIU 930. Scène 365 : Offrande de l'onguent-medjet (XIX^e dynastie, Ramsès II)

<http://www.cfeetk.cnrs.fr/karnak/?iu=930>

PM II², p. 59 (176), (b) II, 2. *OIP* 106, pl. 250. EL-SHARKAWY, *Funktion*, p. 186. SCHWALLER DE LUBICZ, *Karnak* (2), pl. 58.

KIU 937. Scène 366 : Donner la laitue (XIX^e dynastie, Ramsès II)

<http://www.cfeetk.cnrs.fr/karnak/?iu=937>

PM II², p. 59 (176), (a), III. *OIP* 106, pl. 254. EL-SHARKAWY, *Funktion*, p. 190.

§5.10.1.5. 5^e registre

KIU 908. Scène 354 (XIX^e dynastie, Séthi I^{er})

<http://www.cfeetk.cnrs.fr/karnak/?iu=908>

PM II², p. 59-60 (177), II, 1. LAUFFRAY, *Karnak d'Égypte*, p. 114, fig. 92. LAUFFRAY, *Karnak* 6, pl. IIIb. *OIP* 106, pl. 233. EL-SHARKAWY, *Funktion*, p. 178.

KIU 922. Scène 356 : Offrande des vases-nou (XIX^e dynastie, Séthi I^{er})

<http://www.cfeetk.cnrs.fr/karnak/?iu=922>

PM II², p. 59 (176), (c) I. *OIP* 106, pl. 244. EL-SHARKAWY, *Funktion*, p. 183.

KIU 927. Scène 357 : Offrir l'onguent-medjet (XIX^e dynastie, Ramsès II)

<http://www.cfeetk.cnrs.fr/karnak/?iu=927>

PM II², p. 59 (176), (b) I, 1. *OIP* 106, pl. 249. EL-SHARKAWY, *Funktion*, p. 185-186. SCHWALLER DE LUBICZ, *Karnak* (2), pl. 58.

KIU 928. Scène 358 : Offrande de la maât (XIX^e dynastie, Ramsès II)

<http://www.cfeetk.cnrs.fr/karnak/?iu=928>

PM II², p. 59 (176), (b) I, 2. *OIP* 106, pl. 249. EL-SHARKAWY, *Funktion*, p. 185-186. SCHWALLER DE LUBICZ, *Karnak* (2), pl. 58.

KIU 936. Scène 359 : Donner le vin (XIX^e dynastie, Ramsès II)

<http://www.cfeetk.cnrs.fr/karnak/?iu=936>

PM II², p. 59 (176), (a), II. *OIP* 106, pl. 253. EL-SHARKAWY, *Funktion*, p. 188-189.

§5.10.1.6. 6^e registre

KIU 941. Scène 352 (XIX^e dynastie, Séthi I^{er})

<http://www.cfeetk.cnrs.fr/karnak/?iu=941>

PM II², p. 59 (176), (b), I, 2. *OIP* 106, pl. 265.

KIU 942. Scène 353 (XIX^e dynastie, Séthi I^{er}. Ce document a fait l'objet d'une modification totale ou partielle de Ramsès II)

<http://www.cfeetk.cnrs.fr/karnak/?iu=942>

PM II², p. 59 (176), (a), I. *OIP* 106, pl. 265.

§5.10.2. Sud

§5.10.2.1. 1^{er} registre

KIU 751. Scène : Offrir la maât (XIX^e dynastie, Ramsès II)

<http://www.cfeetk.cnrs.fr/karnak/?iu=751>

PM II², p. 60 (179), (a) VI. *OIP* 106, pl. 126. EL-SHARKAWY, *Funktion*, p. 98.

KIU 737. Scène 196 : Offrande des fleurs (XIX^e dynastie, Ramsès II)

<http://www.cfeetk.cnrs.fr/karnak/?iu=737>

PM II², p. 60 (179), (c) VI. *OIP* 106, pl. 116. EL-SHARKAWY, *Funktion*, p. 94.

KIU 745. Scène 197 (XIX^e dynastie, Ramsès II)

<http://www.cfeetk.cnrs.fr/karnak/?iu=745>

PM II², p. 60 (179), (b) VI. *OIP* 106, pl. 121. EL-SHARKAWY, *Funktion*, p. 96.

KIU 732. Scène 94 : Couronnement (XIX^e dynastie, Ramsès II)

<http://www.cfeetk.cnrs.fr/karnak/?iu=732>

PM II², p. 60 (180), V, 2. *OIP* 106, pl. 112. EL-SHARKAWY, *Funktion*, p. 92-93.

§5.10.2.2. 2^e registre

KIU 729. Scène 187 (XIX^e dynastie, Ramsès II)

<http://www.cfeetk.cnrs.fr/karnak/?iu=729>

PM II², p. 60 (180), IV, 1. *OIP* 106, pl. 110. EL-SHARKAWY, *Funktion*, p. 91.

KIU 736. Scène 189 : Don de la vie (XIX^e dynastie, Ramsès II)

<http://www.cfeetk.cnrs.fr/karnak/?iu=736>

PM II², p. 60 (179), (c) V. *OIP* 106, pl. 115. EL-SHARKAWY, *Funktion*, p. 93.

KIU 743. Scène 190 (XIX^e dynastie, Ramsès II)

<http://www.cfeetk.cnrs.fr/karnak/?iu=743>

PM II², p. 60 (179), (b) V. *OIP* 106, pl. 120. EL-SHARKAWY, *Funktion*, p. 96.

KIU 744. Scène 191 (XIX^e dynastie, Ramsès II)

<http://www.cfeetk.cnrs.fr/karnak/?iu=744>

PM II², p. 60 (179), (b) V. *OIP* 106, pl. 120. EL-SHARKAWY, *Funktion*, p. 96.

KIU 750. Scène 192 : Offrande des fleurs (XIX^e dynastie, Ramsès II)

<http://www.cfeetk.cnrs.fr/karnak/?iu=750>

PM II², p. 60 (179), (a) V. *OIP* 106, pl. 125. EL-SHARKAWY, *Funktion*, p. 97-98.

KIU 754. Scène 193 : Donner l'onguent-medjet (XIX^e dynastie, Ramsès II)

<http://www.cfeetk.cnrs.fr/karnak/?iu=754>

PM II², p. 60 (178), III. *OIP* 106, pl. 129. EL-SHARKAWY, *Funktion*, p. 99.

§5.10.2.3. 3^e registre

KIU 728. Scène 181 (XIX^e dynastie, Ramsès II)

<http://www.cfeetk.cnrs.fr/karnak/?iu=728>

PM II², p. 60 (180), IV, 1. *OIP* 106, pl. 110. EL-SHARKAWY, *Funktion*, p. 91.

KIU 735. Scène 182 : Consacrer le pain blanc (XIX^e dynastie, Ramsès II)

<http://www.cfeetk.cnrs.fr/karnak/?iu=735>

PM II², p. 60 (179), (c) IV. *OIP* 106, pl. 114. EL-SHARKAWY, *Funktion*, p. 93.

KIU 741. Scène 183 : Don de la vie (XIX^e dynastie, Ramsès II)

<http://www.cfeetk.cnrs.fr/karnak/?iu=741>

PM II², p. 60 (179), (b) IV. *OIP* 106, pl. 119. EL-SHARKAWY, *Funktion*, p. 95-96.

KIU 742. Scène 184 (XIX^e dynastie, Ramsès II)

<http://www.cfeetk.cnrs.fr/karnak/?iu=742>

PM II², p. 60 (179), (b) IV. *OIP* 106, pl. 119. EL-SHARKAWY, *Funktion*, p. 95-96.

KIU 749. Scène 185 : Offrande d'un vase (XIX^e dynastie, Ramsès II)

<http://www.cfeetk.cnrs.fr/karnak/?iu=749>

PM II², p. 60 (179), (a) IV. *OIP* 106, pl. 124. EL-SHARKAWY, *Funktion*, p. 97.

KIU 753. Scène 186 : Accomplir l'encensement (XIX^e dynastie, Ramsès II)

<http://www.cfeetk.cnrs.fr/karnak/?iu=753>

PM II², p. 60 (178), II. *OIP* 106, pl. 128. EL-SHARKAWY, *Funktion*, p. 98.

§5.10.2.4. 4^e registre

KIU 748. Scène 179 : Offrande des oignons (XIX^e dynastie, Ramsès II)

<http://www.cfeetk.cnrs.fr/karnak/?iu=748>

PM II², p. 60 (179), (a) III. *OIP* 106, pl. 123. EL-SHARKAWY, *Funktion*, p. 97.

KIU 752. Scène 180 : Offrande de l'onguent (XIX^e dynastie, Ramsès II)
<http://www.cfeetk.cnrs.fr/karnak/?iu=752>

PM II², p. 60 (178), I. *OIP* 106, pl. 127. EL-SHARKAWY, *Funktion*, p. 98.

§5.10.2.5. 5^e registre

KIU 733. Scène 173 : Don des jubilés (XIX^e dynastie, Ramsès II)
<http://www.cfeetk.cnrs.fr/karnak/?iu=733>

PM II², p. 60 (180), V, 2. *OIP* 106, pl. 112. EL-SHARKAWY, *Funktion*, p. 92-93.

KIU 739. Scène 174 : Offrande de la maât (XIX^e dynastie, Ramsès II)
<http://www.cfeetk.cnrs.fr/karnak/?iu=739>

PM II², p. 60 (179), (b) I-II. *OIP* 106, pl. 117. EL-SHARKAWY, *Funktion*, p. 94-95.

KIU 747. Scène 176 : Offrande du vin (XIX^e dynastie, Ramsès II)
<http://www.cfeetk.cnrs.fr/karnak/?iu=747>

PM II², p. 60 (179), (a) II. *OIP* 106, pl. 122. EL-SHARKAWY, *Funktion*, p. 97.

§5.10.2.6. 6^e registre

KIU 738. Scène 170 (XIX^e dynastie, Ramsès II)
<http://www.cfeetk.cnrs.fr/karnak/?iu=738>

PM II², p. 60 (179), (b) I-II. *OIP* 106, pl. 117. EL-SHARKAWY, *Funktion*, p. 94-95.

KIU 746. Scène Bandeau 171 (XIX^e dynastie, Ramsès II)
<http://www.cfeetk.cnrs.fr/karnak/?iu=746>

PM II², p. 60 (179), (a) I. *OIP* 106, pl. 261.

Autre(s) objet(s) découvert(s) ou conservé(s) dans ce secteur

KIU 377. Stèle de la campagne nubienne de Psammétique II (XXVI^e dynastie, Psammétique II), granite.

Localisation actuelle : SHP - Deuxième Pylône, Avant-porte, stèle nord.

<http://www.cfeetk.cnrs.fr/karnak/?iu=377>

PM II², p. 37. W.M. MÜLLER, *Egyptological Researches. Results of a Journey in 1904*, Washington, 1906, p. 22-23, pl. 12-13. LEGRAIN, *Karnak*, p. 140. S. SAUNERON, J. YOYOTTE, « La campagne nubienne de Psammétique II et sa signification historique », *BIFAO* 50, 1952, p. 161-172, pl. 1-2. H. GOEDICKE, « The Campaign of Psammetik II against Nubia », *MDAIK* 37, 1981, p. 187-198. P. DER MANUELIAN, *Living in the Past*, New York, 1994, p. 351-363, pl. 1, 13. R. GOZZOLI, *The Writing of History in Ancient Egypt during the First Millennium BC (ca.1070-180 BC). Trends and Perspectives*, Londres, 2006, p. 95.

KIU 83. Statue d'un roi agenouillé présentant une table d'offrandes de Séthi II (XIX^e dynastie, Séthi II, usurpé par Amenmes), quartzite.

Localisation actuelle : SHP - Salle hypostyle et deuxième pylône.

<http://www.cfeetk.cnrs.fr/karnak/?iu=83>

PM II², p. 52. KRIIV, 261, 9-13. BARGUET, *Temple*, p. 77-78, n. 2 et pl. VII. PILLET, *ASAE* 24 (1), p. 73-74 et pl. VII. ADAM, EL-SHABOURY, *ASAE* 56, p. 50 et pl. XVIc-XVIIc. MICHALOWSKI, DZIEWANOWSKI, *Karnak*, pl. 21. YURCO, *MMJ* 14, p. 20-21, fig. 7-8. B. MAGEN, *Steinerne Palimpseste. Zur Wiederverwendung von Statuen durch Ramses II. und seine Nachfolger*, Wiesbaden, 2011, p. 317.

KIU 84. Statue porte-enseigne de Séthi II (XIX^e dynastie, Séthi II, usurpé par Amenmes), quartzite.

Localisation actuelle : SHP - Salle hypostyle et deuxième pylône.

<http://www.cfeetk.cnrs.fr/karnak/?iu=84>

PM II², p. 51-52. KRI IV, 260, 7-16. BARGUET, *Temple*, p. 77-78, n. 2. PILLET, *Thèbes*, fig. 34. ADAM, EL-SHABOURY, *ASAE* 56, p. 49-50, pl. XVI-XVII. MICHALOWSKI, DZIEWANOWSKI, *Karnak*, pl. 23. LAUFFFRAY, *Karnak d'Égypte*, p. 114, fig. 91. YURCO, *MMJ* 14, p. 18-20, fig. 3-6. B. MAGEN, *Steinerne Palimpseste. Zur Wiederverwendung von Statuen durch Ramses II. und seine Nachfolger*, Wiesbaden, 2011, p. 316.

KIU 85. Statue porte-enseigne de Séthi II (XIX^e dynastie, Séthi II, usurpé par Amenmes), quartzite.

Localisation actuelle : SHP - Salle hypostyle et deuxième pylône.

<http://www.cfeetk.cnrs.fr/karnak/?iu=85>

PM II², p. 52. KRI IV, 261, 1-8. BARGUET, *Temple*, p. 77-78, n. 2. ADAM, EL-SHABOURY, *ASAE* 56, p. 49-50, pl. XVI-XVII. CARDON, *MMJ* 14, fig. 5. YURCO, *MMJ* 14, p. 16-18, fig. 1-2. B. MAGEN, *Steinerne Palimpseste. Zur Wiederverwendung von Statuen durch Ramses II. und seine Nachfolger*, Wiesbaden, 2011, p. 315.

KIU 1968. Montants de porte d'Amenhotep II (XVIII^e dynastie, Amenhotep II), granite.

Localisation de découverte : SHP - Salle hypostyle et deuxième pylône. Localisation actuelle : SHP - Salle hypostyle et deuxième pylône, au sud de l'avant porte du IIe pylône.

<http://www.cfeetk.cnrs.fr/karnak/?iu=1968>

PM II², p. 38-39. ADAM, EL-SHABOURY, *ASAE* 56, p. 39, pl. 5a. J. LECLANT, « Fouilles et travaux en Égypte, 1957-1960 (Deuxième partie) », *Orientalia* 30, 1961, p. 178. SAAD, TRAUNECKER, *Kêmi 20 (= Karnak 3)*, p. 168, n. 9. VAN SICLEN, *Two Theban Monuments*, p. 15-16. VAN SICLEN, *Alabaster Shrine*, p. 45, n. 16. DER MANUELIAN, *HAB* 26, p. 258. H. EL-SAYED, Ph. MARTINEZ, Th. ZIMMER, « Une vigne divine sous le règne d'Amenophis II », *Karnak* 9, 1993, p. 207-208. WALLET-LEBRUN, *GLP*, p. 183-184.

KIU 3450. « Stèle de la restauration » de Toutânkhamon, Caire CG 34183 (XVIII^e dynastie, Toutânkhamon, usurpé par Horemheb), quartzite.

Localisation de découverte : SHP - Salle hypostyle, angle nord-est. Localisation actuelle : Musée du Caire.

<http://www.cfeetk.cnrs.fr/karnak/?iu=3450>

PM II², p. 52-53 (PM II², p. 10 = duplicata de Karnak Nord). *Urk*. IV, 2025, 7-2032, 15. LEGRAIN, *ASAE* 6 (2), p. 192 (l. 17). G. LEGRAIN, « Fouilles et recherches à Karnak », *BIE* 6/4e série, année 1905, 1906, p. 121-123. G. LEGRAIN, « La grande stèle de Toutankhamon à Karnak », *RecTrav* 29, 1907, p. 163-173. LEGRAIN, *Répertoire*, no 309. LACAU, *Stèles du Nouvel Empire* 1-2, p. 224-230 et pl. LXX. BENNETT, *JEA* 25, p. 8-15.

Karnak : Salle hypostyle et deuxième pylône, autre(s) objet(s) découvert(s) ou conservé(s) dans ce secteur

A. VARILLE, *Karnak I, FIFAO* 19, 1943, pl. XLVIII (duplicata). HARI, *Horemheb*, p. 131-134 et pl. XXIa-b. W.J. MURNANE, *Texts from the Amarna Period in Egypt*, Atlanta, 1995, p. 212-214. GABOLDE, *BSEG* 11, p. 37-61. B.G. DAVIES, *Egyptian Historical Records of the Later Eighteenth Dynasty VI*, Warmister, 1995, p. 30-33. M. GABOLDE, *D'Akhenaton à Toutânkhamon, CIAHA* 3, Lyon, 1998, p. 35. GRALLERT, *Bauen*, p. 308-309. M. GABOLDE, *Akhenaton. Du mystère à la lumière*, Paris, 2005, p. 35. D. LABOURY, *Akhénaton*, Paris, 2010, p. 345-348. S. BISTON-MOULIN, « Un nouvel exemplaire de la *Stèle de la restauration* de Toutânkhamon à Karnak », *Karnak* 15, 2015, p. 23-38.

Zone des pylônes centraux

- §6. III^e pylône
- §7. « Porte » de Ramsès IX
- §8. IV^e pylône
- §9. Cour nord du IV^e pylône
- §10. Cour sud du IV^e pylône
- §11. Cour axiale du V^e pylône, avant-porte du VI^e pylône
- §12. VI^e pylône
- §13. Cour axiale du VI^e pylône
- §14. Cour nord du VI^e pylône
- §15. Cour sud du VI^e pylône

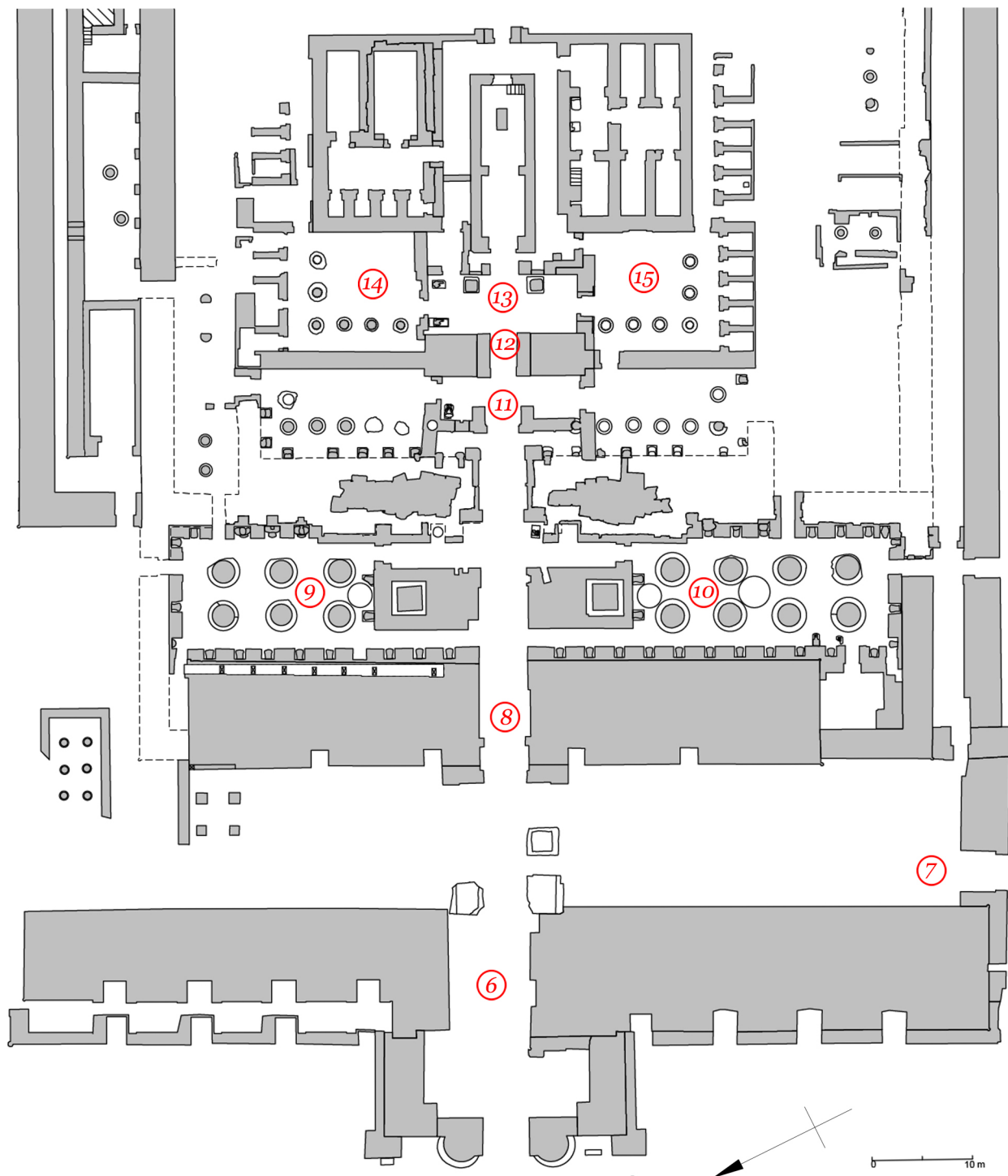

Zone des pylônes centraux, plan schématique.

§6. III^e pylône (KIU 1274)

(XVIII^e dynastie, Amenhotep III)

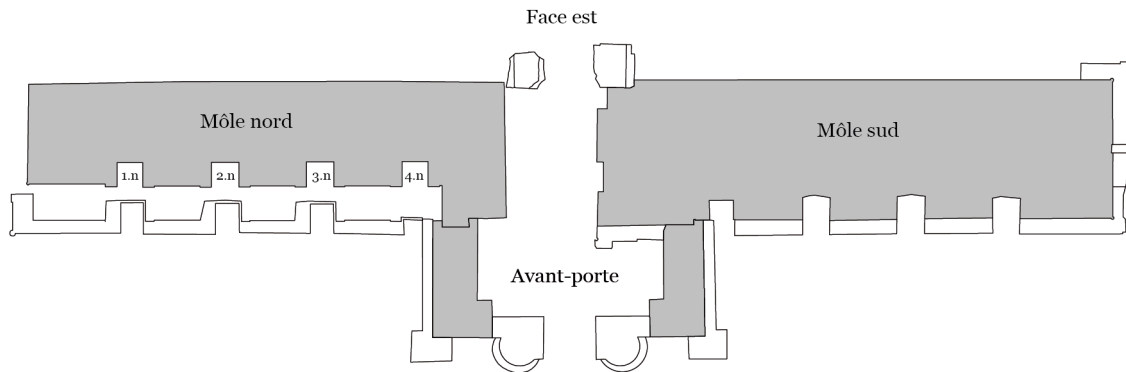

III^e pylône, plan schématique.

<http://www.cfeetk.cnrs.fr/karnak/?iu=1274>

Ce monument est en cours d'intégration dans le projet *Karnak*. La notice du monument et l'inventaire des éléments de décoration qui le composent ne sont donc à ce stade que partiels.

§6.1. Avant-porte

§6.1.1. Embrasement nord

KIU 5832. Scène 01.o : Sortie du palais (XVIII^e dynastie, Amenhotep III)

<http://www.cfeetk.cnrs.fr/karnak/?iu=5832>

BARGUET, *Temple*, p. 78 et p. 80.

KIU 5833. Scène 02.o (XVIII^e dynastie, Amenhotep III)

<http://www.cfeetk.cnrs.fr/karnak/?iu=5833>

BARGUET, *Temple*, p. 78 et p. 80.

KIU 5834. Scène 03.o (XVIII^e dynastie, Amenhotep III)

<http://www.cfeetk.cnrs.fr/karnak/?iu=5834>

BARGUET, *Temple*, p. 78 et p. 80.

§6.1.2. Embrasement sud

KIU 5835. Scène 01.o (XVIII^e dynastie, Amenhotep III)

<http://www.cfeetk.cnrs.fr/karnak/?iu=5835>

BARGUET, *Temple*, p. 78 et p. 80.

KIU 5836. Scène 02.o

<http://www.cfeetk.cnrs.fr/karnak/?iu=5836>

BARGUET, *Temple*, p. 78 et p. 80.

§6.2. Môle nord

§6.2.1. Face est

§6.2.1.1. Soubassement

KIU 1328. Scène 01.n (XX^e dynastie, Ramsès III)

<http://www.cfeetk.cnrs.fr/karnak/?iu=1328>

PM II², p. 61 (183).

KIU 1329. Scène 02.n (XX^e dynastie, Ramsès III)

<http://www.cfeetk.cnrs.fr/karnak/?iu=1329>

PM II², p. 61 (183).

KIU 1330. Scène 03.n (XIX^e dynastie ?, usurpé par Ramsès III)

<http://www.cfeetk.cnrs.fr/karnak/?iu=1330>

PM II², p. 61 (183).

§6.3. Môle sud

§6.3.1. Face est

§6.3.1.1. 1^{er} registre

KIU 1280. Scène 1 : Accomplir la libation et l'encensement (XVIII^e dynastie, Amenhotep III)

<http://www.cfeetk.cnrs.fr/karnak/?iu=1280>

PM II², p. 60 (182). *Urk.* IV, 1722, 1-1732, 10. *LD Text III*, p. 21 (haut). CHAMPOLLION, *ND II*, p. 126. J. DÜMICHEN, *Historische Inschriften altägyptischen Denkmäler II*, Leipzig, 1869, pl. XXXIX. MARIETTE, *Karnak, planches*, pl. 34-35. W. HELCK, *Urkunden der 18. Dynastie. Übersetzung zu den Heften 17-22*, Berlin, 1961, p. 228-232. B.G. DAVIES, *Egyptian Historical Records of the Later Eighteenth Dynasty IV*, Warminster, 1992, p. 31-34.

§6.3.1.2. Soubassement

KIU 1301. Scène 1.s : Offrande des vases-nou (XX^e dynastie, Ramsès III)

<http://www.cfeetk.cnrs.fr/karnak/?iu=1301>

PM II², p. 60 (182). BARGUET, *Temple*, p. 80-81.

KIU 1302. Scène 2.s : Accomplir l'onction-medjet (XX^e dynastie, Ramsès III)

<http://www.cfeetk.cnrs.fr/karnak/?iu=1302>

PM II², p. 60 (182). BARGUET, *Temple*, p. 80-81.

KIU 1303. Scène 3.s : Offrande (XX^e dynastie, Ramsès III)

<http://www.cfeetk.cnrs.fr/karnak/?iu=1303>

PM II², p. 60 (182). BARGUET, *Temple*, p. 80-81.

KIU 1304. Scène 4.s : Encensement (XX^e dynastie, Ramsès III)

<http://www.cfeetk.cnrs.fr/karnak/?iu=1304>

PM II², p. 60 (182). BARGUET, *Temple*, p. 80-81.

KIU 1275. Scène 5.s (XX^e dynastie, Ramsès III)

<http://www.cfeetk.cnrs.fr/karnak/?iu=1275>

PM II², p. 60 (182). BARGUET, *Temple*, p. 81.

Karnak : Zone des pylônes centraux, IIIe pylône (KIU 1274)

KIU 1225. Soubassement ligne médiane (XX^e dynastie, Ramsès III)
<http://www.cfeetk.cnrs.fr/karnak/?iu=1225>

PM II², p. 60 (182). *KRI* V, p. 284, 12-284, 16. *KRITA* V, p. 239. BARGUET, *Temple*, p. 81.

§7. « Porte » de Ramsès IX (KIU 3251)

(XX^e dynastie, Ramsès IX)

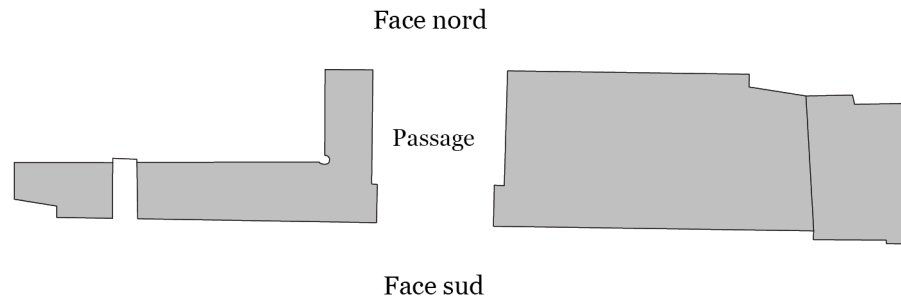

« Porte » de Ramsès IX, plan schématique.

<http://www.cfeetk.cnrs.fr/karnak/?iu=3251>

PM II², p. 75-76. *KRI VI*, p. 453-455. *KRITA VI*, p. 349-350. CHAMPOLLION, *ND II*, p. 125. NIMS, *JNES* 14, p. 116 et 123 (17). BARGUET, *Temple*, p. 272-273. AMER, *GM* 57, p. 11-16. LE SAOUT, *Karnak* 7 (1), p. 233. GABOLDE, *BCLÉ* 6, p. 30, 39, n. 58-59, 59, fig. 31. AMER, *Gateway*, 43 p., 18 pl. P.J. BRAND, Review of AMER, *Gateway*, *JARCE* 37, 2000, p. 218-219. W.J. Murnane, Review of AMER, *Gateway*, *JNES* 60, 2001, p. 300-305. LETELLIER, LARCHÉ, *Cour à portique*, p. 35-38, 144, 397 et 444-445.

§7.1. Face nord

§7.1.1. Côté est

§7.1.1.1. 1^{er} registre

KIU 3288. Scène 1.o : Don des jubilés (XX^e dynastie, Ramsès IX)

<http://www.cfeetk.cnrs.fr/karnak/?iu=3288>

PM II², p. 76 (189). AMER, *Gateway*, p. 21, 31-32 et 43, pl. 16-17.

KIU 3315. Scène 2.o : Offrir la maât (XX^e dynastie, Ramsès IX)

<http://www.cfeetk.cnrs.fr/karnak/?iu=3315>

PM II², p. 76 (190).

§7.1.1.2. Soubassement

KIU 3287. Soubassement (XX^e dynastie, Ramsès IX)

<http://www.cfeetk.cnrs.fr/karnak/?iu=3287>

PM II², p. 76 (189). *KRI VI*, p. 454, 9-10. *KRITA VI*, p. 349. BARGUET, *Temple*, p. 84. GABOLDE, *BCLÉ* 6, p. 30. AMER, *Gateway*, p. 20-21 et 43, pl. 16-17. WALLET-LEBRUN, *GLP*, p. 295.

§7.1.2. Côté ouest

KIU 3289. Scène (XX^e dynastie, Ramsès IX)

<http://www.cfeetk.cnrs.fr/karnak/?iu=3289>

PM II², p. 76 (188, i). *KRI VI*, p. 454, 12-13. *KRITA VI*, p. 350. AMER, *Gateway*, p. 12 et 37, pl. 6-7.

§7.1.3. Porte

§7.1.3.1. 1^{er} registre

KIU 3267. Scène est (XX^e dynastie, Ramsès IX)
<http://www.cfeetk.cnrs.fr/karnak/?iu=3267>

PM II², p. 76 (188, g). AMER, *Gateway*, p. 12 et 37, pl. 6-7.

KIU 3263. Scène ouest : Donner les fleurs-renepet (XX^e dynastie, Ramsès IX)
<http://www.cfeetk.cnrs.fr/karnak/?iu=3263>

PM II², p. 76 (188, h). AMER, *Gateway*, p. 11-12 et 37, pl. 6-7.

§7.1.3.2. 2^e registre

KIU 3268. Scène est : Offrir l'onguent-medjet (XX^e dynastie, Ramsès IX)
<http://www.cfeetk.cnrs.fr/karnak/?iu=3268>

PM II², p. 76 (188, g). AMER, *Gateway*, p. 12-13 et 37, pl. 6-7.

KIU 3264. Scène ouest (XX^e dynastie, Ramsès IX)
<http://www.cfeetk.cnrs.fr/karnak/?iu=3264>

PM II², p. 76 (188, h). AMER, *Gateway*, p. 12 et 37, pl. 6-7.

§7.1.3.3. 3^e registre

KIU 3269. Scène est (XX^e dynastie, Ramsès IX)
<http://www.cfeetk.cnrs.fr/karnak/?iu=3269>

PM II², p. 76 (188, g). AMER, *Gateway*, p. 13 et 37, pl. 6-7.

KIU 3265. Scène ouest : Accomplir la salutation (XX^e dynastie, Ramsès IX)
<http://www.cfeetk.cnrs.fr/karnak/?iu=3265>

PM II², p. 76 (188, h). AMER, *Gateway*, p. 12 et 37, pl. 6-7.

§7.1.3.4. Soubassement

KIU 3266. Soubassement est (XX^e dynastie, Ramsès IX)
<http://www.cfeetk.cnrs.fr/karnak/?iu=3266>

PM II², p. 76 (188, g). *KRI VI*, p. 454, 4. *KRITA VI*, p. 349. AMER, *GM 57*, p. 13-14. GROTHOFF, *Tornamen*, p. 415. AMER, *Gateway*, p. 11 et 37, pl. 6-7.

KIU 3262. Soubassement ouest (XX^e dynastie, Ramsès IX)
<http://www.cfeetk.cnrs.fr/karnak/?iu=3262>

PM II², p. 76 (188, h). *KRI VI*, p. 454, 3. *KRITA VI*, p. 349. AMER, *GM 57*, p. 13-14. GROTHOFF, *Tornamen*, p. 415. AMER, *Gateway*, p. 11 et 37, pl. 6-7.

§7.2. Face sud

§7.2.1. Côté est

KIU 3310. Colonne marginale (XX^e dynastie, Ramsès IX)
<http://www.cfeetk.cnrs.fr/karnak/?iu=3310>

KRI VI, p. 455. *KRITA VI*, p. 350. AMER, *Gateway*, p. 14 et 40, pl. 10-11.

§7.2.1.1. 1^{er} registre

KIU 3306. Scène 1.e : Course avec les deux vases (XX^e dynastie, Ramsès IX)
<http://www.cfeetk.cnrs.fr/karnak/?iu=3306>

PM II², p. 75-76 (185). AMER, *Gateway*, p. 15, 29-30 et 39, pl. 8-9.

KIU 3305. Scène 2.e : Donner les bouquets (XX^e dynastie, Ramsès IX)
<http://www.cfeetk.cnrs.fr/karnak/?iu=3305>

PM II², p. 75-76 (185). AMER, *Gateway*, p. 15, 29-30 et 39, pl. 8-9.

KIU 3304. Scène 3.e : Saluer avec le vase-nemset (XX^e dynastie, Ramsès IX)
<http://www.cfeetk.cnrs.fr/karnak/?iu=3304>

PM II², p. 75-76 (185). AMER, *Gateway*, p. 16, 29-30 et 40, pl. 10-11.

§7.2.1.2. 2^e registre

KIU 3309. Scène 1.e (XX^e dynastie, Ramsès IX)
<http://www.cfeetk.cnrs.fr/karnak/?iu=3309>

PM II², p. 75-76 (185). AMER, *Gateway*, p. 16, 29-30 et 39, pl. 8-9.

KIU 3308. Scène 2.e (XX^e dynastie, Ramsès IX)
<http://www.cfeetk.cnrs.fr/karnak/?iu=3308>

PM II², p. 75-76 (185). AMER, *Gateway*, p. 16, 29-30 et 39, pl. 8-9.

KIU 3307. Scène 3.e : [...] les coffres-méret (XX^e dynastie, Ramsès IX)
<http://www.cfeetk.cnrs.fr/karnak/?iu=3307>

PM II², p. 75-76 (185). EGBERTS, *Quest*, p. 33, 98-99, 416, pl. 37. AMER, *Gateway*, p. 17, 29-30 et 40, pl. 10-11.

§7.2.1.3. Soubassement

KIU 3302. Soubassement Bandeau (XX^e dynastie, Ramsès IX)
<http://www.cfeetk.cnrs.fr/karnak/?iu=3302>

PM II², p. 75-76 (185). KRI VI, p. 455. KRITA VI, p. 350. AMER, *Gateway*, p. 14-15 et 39, pl. 8-9.

§7.2.2. Côté ouest

KIU 3301. Colonne marginale (XX^e dynastie, Ramsès IX)
<http://www.cfeetk.cnrs.fr/karnak/?iu=3301>

AMER, *Gateway*, p. 17 et 42, pl. 14-15.

§7.2.2.1. 1^{er} registre

KIU 3295. Scène 1.o : Encensement et libation (XX^e dynastie, Ramsès IX)
<http://www.cfeetk.cnrs.fr/karnak/?iu=3295>

PM II², p. 75 (184). AMER, *Gateway*, p. 17-18, 30-31 et 41, pl. 12-13.

KIU 3294. Scène 2.o : Offrande des fleurs (XX^e dynastie, Ramsès IX)
<http://www.cfeetk.cnrs.fr/karnak/?iu=3294>

PM II², p. 75 (184). AMER, *Gateway*, p. 18, 30-31 et 41, pl. 12-13.

KIU 3293. Scène 3.o : Purification royale (XX^e dynastie, Ramsès IX)
<http://www.cfeetk.cnrs.fr/karnak/?iu=3293>

PM II², p. 75 (184). AMER, *Gateway*, p. 18, 30-31 et 42, pl. 14-15.

KIU 3292. Scène 4.o : Don des jubilés (XX^e dynastie, Ramsès IX)

<http://www.cfeetk.cnrs.fr/karnak/?iu=3292>

PM II², p. 75 (184). AMER, *Gateway*, p. 18-19, 30-31 et 42, pl. 14-15.

KIU 3285. Linteau de la porte d'accès au IIIe pylône (XX^e dynastie, Ramsès IX)

<http://www.cfeetk.cnrs.fr/karnak/?iu=3285>

AMER, *Gateway*, p. 18 et 41, pl. 12-13.

§7.2.2.2. 2^e registre

KIU 3299. Scène 1.o : Offrande de Maât (XX^e dynastie, Ramsès IX)

<http://www.cfeetk.cnrs.fr/karnak/?iu=3299>

PM II², p. 75 (184). AMER, *Gateway*, p. 19, 30-31 et 41, pl. 12-13.

KIU 3298. Scène 2.o : Accomplir la libation (XX^e dynastie, Ramsès IX)

<http://www.cfeetk.cnrs.fr/karnak/?iu=3298>

PM II², p. 75 (184). AMER, *Gateway*, p. 19-20, 30-31 et 41, pl. 12-13.

KIU 3297. Scène 3.o : Accomplir l'encensement (XX^e dynastie, Ramsès IX)

<http://www.cfeetk.cnrs.fr/karnak/?iu=3297>

PM II², p. 75 (184). AMER, *Gateway*, p. 20, 30-31 et 42, pl. 14-15.

KIU 3296. Scène 4.o : Montée royale (XX^e dynastie, Ramsès IX)

<http://www.cfeetk.cnrs.fr/karnak/?iu=3296>

PM II², p. 75 (184). AMER, *Gateway*, p. 20, 30-31 et 42, pl. 14-15.

§7.2.2.3. 3^e registre

KIU 3300. Scène 1.o (XX^e dynastie, Ramsès IX)

<http://www.cfeetk.cnrs.fr/karnak/?iu=3300>

AMER, *Gateway*, p. 20, 30-31 et 41, pl. 12-13.

§7.2.2.4. Soubassement

KIU 3290. Soubassement Bandeau (XX^e dynastie, Ramsès IX)

<http://www.cfeetk.cnrs.fr/karnak/?iu=3290>

PM II², p. 75 (184). *KRI* VI, p. 454. *KRITA* VI, p. 350. AMER, *Gateway*, p. 17 et 42, pl. 14-15.

KIU 3291. Soubassement Bandeau (XX^e dynastie, Ramsès IX)

<http://www.cfeetk.cnrs.fr/karnak/?iu=3291>

PM II², p. 75 (184). *KRI* VI, p. 454. *KRITA* VI, p. 350. AMER, *Gateway*, p. 17 et 41, pl. 12-13.

§7.2.3. Porte

§7.2.3.1. 1^{er} registre

KIU 3259. Scène est : Apporter les fleurs-renepet (XX^e dynastie, Ramsès IX)

<http://www.cfeetk.cnrs.fr/karnak/?iu=3259>

PM II², p. 76 (188, b). AMER, *Gateway*, p. 7, 26-28 et 35, pl. 2-3.

KIU 3255. Scène ouest : Donner les fleurs-renepet (XX^e dynastie, Ramsès IX)

<http://www.cfeetk.cnrs.fr/karnak/?iu=3255>

PM II², p. 76 (188, a). AMER, *Gateway*, p. 8, 26-28 et 35, pl. 2-3.

§7.2.3.2. 2^e registre

KIU 3260. Scène est : Donner la laitue (XX^e dynastie, Ramsès IX)

<http://www.cfeetk.cnrs.fr/karnak/?iu=3260>

PM II², p. 76 (188, b). AMER, *Gateway*, p. 8, 26-28 et 35, pl. 2-3.

KIU 3256. Scène ouest (XX^e dynastie, Ramsès IX)

<http://www.cfeetk.cnrs.fr/karnak/?iu=3256>

PM II², p. 76 (188, a). AMER, *Gateway*, p. 8, 26-28 et 35, pl. 2-3.

§7.2.3.3. 3^e registre

KIU 3261. Scène est (XX^e dynastie, Ramsès IX)

<http://www.cfeetk.cnrs.fr/karnak/?iu=3261>

PM II², p. 76 (188, b). AMER, *Gateway*, p. 8, 26-28 et 35, pl. 2-3.

KIU 3257. Scène ouest : Offrir le vin (XX^e dynastie, Ramsès IX)

<http://www.cfeetk.cnrs.fr/karnak/?iu=3257>

PM II², p. 76 (188, a). AMER, *Gateway*, p. 9, 26-28 et 35, pl. 2-3.

§7.2.3.4. Linteau

KIU 3253. Scène occidentale : Saisir l'eau fraîche et course royale (XX^e dynastie, Ramsès IX)

<http://www.cfeetk.cnrs.fr/karnak/?iu=3253>

PM II², p. 76 (188, a). AMER, *Gateway*, p. 9, 23-26 et 35, pl. 2-3.

KIU 3252. Scène orientale : Saisir l'eau fraîche et course royale (XX^e dynastie, Ramsès IX)

<http://www.cfeetk.cnrs.fr/karnak/?iu=3252>

PM II², p. 76 (188, b). AMER, *Gateway*, p. 9, 23-26 et 35, pl. 2-3.

§7.2.3.5. Soubassement

KIU 3258. Scène est (XX^e dynastie, Ramsès IX)

<http://www.cfeetk.cnrs.fr/karnak/?iu=3258>

PM II², p. 76 (188, b). *KRI* VI, p. 454. *KRITA* VI, p. 349. NIMS, *JNES* 14, p. 116 et 123 (17). BARGUET, *Temple*, p. 273. AMER, *GM* 57, p. 13-14. AMER, *Gateway*, p. 7, 26-28 et 35, pl. 2-3.

KIU 3254. Scène ouest (XX^e dynastie, Ramsès IX)

<http://www.cfeetk.cnrs.fr/karnak/?iu=3254>

PM II², p. 76 (188, a). *KRI* VI, p. 454. *KRITA* VI, p. 349. NIMS, *JNES* 14, p. 116 et 123 (17). BARGUET, *Temple*, p. 273. AMER, *GM* 57, p. 13-14. AMER, *Gateway*, p. 7, 26-28 et 35, pl. 2-3.

§7.3. Passage

§7.3.1. Embrasures

§7.3.1.1. 1^{er} registre

KIU 3284. Scène est (XX^e dynastie, Ramsès IX)

<http://www.cfeetk.cnrs.fr/karnak/?iu=3284>

PM II², p. 76 (188, f).

KIU 3286. Scène est (XX^e dynastie, Ramsès IX)

<http://www.cfeetk.cnrs.fr/karnak/?iu=3286>

PM II², p. 76 (188, f).

KIU 3280. Scène ouest : Apporter les fleurs-renepet (XX^e dynastie, Ramsès IX)

<http://www.cfeetk.cnrs.fr/karnak/?iu=3280>

PM II², p. 76 (188, e).

KIU 3283. Scène ouest (XX^e dynastie, Ramsès IX)

<http://www.cfeetk.cnrs.fr/karnak/?iu=3283>

PM II², p. 76 (188, e).

§7.3.1.2. Frise

KIU 3281. est (XX^e dynastie, Ramsès IX)

<http://www.cfeetk.cnrs.fr/karnak/?iu=3281>

PM II², p. 76 (188, f).

KIU 3282. ouest (XX^e dynastie, Ramsès IX)

<http://www.cfeetk.cnrs.fr/karnak/?iu=3282>

PM II², p. 76 (188, e).

§7.3.1.3. Soubassement

KIU 3279. Soubassement ouest (XX^e dynastie, Ramsès IX)

<http://www.cfeetk.cnrs.fr/karnak/?iu=3279>

PM II², p. 76 (188, e).

§7.3.2. Tableaux extérieurs

§7.3.2.1. 1^{er} registre

KIU 3276. Scène est : Don des jubilés (XX^e dynastie, Ramsès IX)

<http://www.cfeetk.cnrs.fr/karnak/?iu=3276>

PM II², p. 76 (188, d). AMER, *Gateway*, p. 9-10, 28-29 et 36, pl. 4-5.

KIU 3272. Scène ouest : Don des jubilés (XX^e dynastie, Ramsès IX)

<http://www.cfeetk.cnrs.fr/karnak/?iu=3272>

PM II², p. 76 (188, c). AMER, *Gateway*, p. 10, 28-29 et 36, pl. 4-5.

§7.3.2.2. 2^e registre

KIU 3277. Scène est : Don de la vie (XX^e dynastie, Ramsès IX)

<http://www.cfeetk.cnrs.fr/karnak/?iu=3277>

PM II², p. 76 (188, d). AMER, *Gateway*, p. 10, 28-29 et 36, pl. 4-5.

KIU 3273. Scène ouest (XX^e dynastie, Ramsès IX)

<http://www.cfeetk.cnrs.fr/karnak/?iu=3273>

PM II², p. 76 (188, c). AMER, *Gateway*, p. 11, 28-29 et 36, pl. 4-5.

§7.3.2.3. 3^e registre

KIU 3278. Scène est : Offrande de l'onguent-medjet (XX^e dynastie, Ramsès IX)

<http://www.cfeetk.cnrs.fr/karnak/?iu=3278>

PM II², p. 76 (188, d). AMER, *Gateway*, p. 10, 28-29 et 36, pl. 4-5.

KIU 3274. Scène ouest : Accomplir la libation et l'encensement (XX^e dynastie, Ramsès IX)

<http://www.cfeetk.cnrs.fr/karnak/?iu=3274>

PM II², p. 76 (188, c). AMER, *Gateway*, p. 11, 28-29 et 36, pl. 4-5.

§7.3.2.4. Soubassement

KIU 3275. Soubassement est (XX^e dynastie, Ramsès IX)

<http://www.cfeetk.cnrs.fr/karnak/?iu=3275>

PM II², p. 76 (188, d). *KRI* VI, p. 454. *KRITA* VI, p. 349. AMER, *Gateway*, p. 11, 28-29 et 36, pl. 4-5.

KIU 3271. Soubassement ouest (XX^e dynastie, Ramsès IX)

<http://www.cfeetk.cnrs.fr/karnak/?iu=3271>

PM II², p. 76 (188, c). *KRI* VI, p. 454. *KRITA* VI, p. 349. AMER, *Gateway*, p. 11, 28-29 et 36, pl. 4-5.

§8. IV^e pylône (KIU 272)

(XVIII^e dynastie, Thoutmosis I^{er})

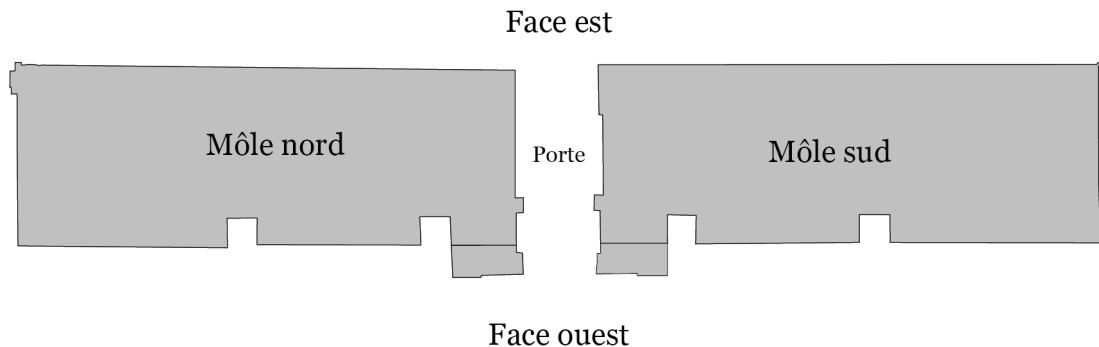

IV^e pylône, plan schématique.

<http://www.cfeetk.cnrs.fr/karnak/?iu=272>

Ce monument est en cours d'intégration dans le projet *Karnak*. La notice du monument et l'inventaire des éléments de décoration qui le composent ne sont donc à ce stade que partiels.

§8.1. Môle nord

§8.1.1. Face est

§8.1.1.1. Niches

KIU 4588. Statue 01.n (XVIII^e dynastie, Hatchepsout)

<http://www.cfeetk.cnrs.fr/karnak/?iu=4588>

CARLOTTI, GABOLDE, *Karnak* 11, p. 261. LARCHÉ, *Karnak* 12, p. 451-3 et pl. XLVI-LIV.

KIU 4589. Statue 02.n (XVIII^e dynastie, Hatchepsout)

<http://www.cfeetk.cnrs.fr/karnak/?iu=4589>

CARLOTTI, GABOLDE, *Karnak* 11, p. 261. LARCHÉ, *Karnak* 12, p. 451-3 et pl. XLVI-LIV.

KIU 4590. Statue 03.n (XVIII^e dynastie, Hatchepsout)

<http://www.cfeetk.cnrs.fr/karnak/?iu=4590>

CARLOTTI, GABOLDE, *Karnak* 11, p. 261. LARCHÉ, *Karnak* 12, p. 451-3 et pl. XLVI-LIV.

KIU 4591. Statue 04.n (XVIII^e dynastie, Hatchepsout)

<http://www.cfeetk.cnrs.fr/karnak/?iu=4591>

CARLOTTI, GABOLDE, *Karnak* 11, p. 261. LARCHÉ, *Karnak* 12, p. 451-3 et pl. XLVI-LIV.

KIU 4592. Statue 05.n (XVIII^e dynastie, Hatchepsout)

<http://www.cfeetk.cnrs.fr/karnak/?iu=4592>

LARCHÉ, *Karnak* 12, p. 451-3 et pl. XLVI-LIV.

KIU 4593. Statue 06.n (XVIII^e dynastie, Hatchepsout)

<http://www.cfeetk.cnrs.fr/karnak/?iu=4593>

LARCHÉ, *Karnak* 12, p. 451-3 et pl. XLVI-LIV.

KIU 4594. Statue 07.n (XVIII^e dynastie, Hatchepsout)

<http://www.cfeetk.cnrs.fr/karnak/?iu=4594>

LARCHÉ, *Karnak* 12, p. 451-3 et pl. XLVI-LIV.

§8.2. Porte

§8.2.1. Montants extérieurs

§8.2.1.1. 1^{er} registre

KIU 1209. Scène nord (Époque macédonienne, Alexandre)

<http://www.cfeetk.cnrs.fr/karnak/?iu=1209>

PM II², p. 79 (202, g, IV). CHAMPOLLION, *ND* II, p. 129. LECLANT, *RdE* 8, p. 114. BARGUET, *Temple*, p. 90. LETELLIER, LARCHÉ, *Cour à portique*, dépliant 20.

KIU 1219. Scène sud (Époque macédonienne, Alexandre)

<http://www.cfeetk.cnrs.fr/karnak/?iu=1219>

PM II², p. 79 (202, h). LETELLIER, LARCHÉ, *Cour à portique*, dépliant 22.

§8.2.1.2. 2^e registre

KIU 1210. Scène nord : Encensement (Époque macédonienne, Alexandre)

<http://www.cfeetk.cnrs.fr/karnak/?iu=1210>

PM II², p. 79 (202, g, III). LECLANT, *RdE* 8, p. 114. BARGUET, *Temple*, p. 90. LETELLIER, LARCHÉ, *Cour à portique*, dépliant 20.

§8.2.1.3. 3^e registre

KIU 1211. Scène nord : Offrande du vin (Époque macédonienne, Alexandre)

<http://www.cfeetk.cnrs.fr/karnak/?iu=1211>

PM II², p. 79 (202, g, II). *LD* III, pl. 69 (d). CHAMPOLLION, *ND* II, p. 129. LECLANT, *RdE* 8, p. 114-115. BARGUET, *Temple*, p. 90. JANSEN-WINKELN, *IS* 3, p. 5 (16). WALLET-LEBRUN, *GLP*, p. 330. LETELLIER, LARCHÉ, *Cour à portique*, dépliant 20.

§8.2.1.4. 4^e registre

KIU 1227. Scène nord (Époque macédonienne, Alexandre)

<http://www.cfeetk.cnrs.fr/karnak/?iu=1227>

PM II², p. 79 (202, g, I). LECLANT, *RdE* 8, p. 114. BARGUET, *Temple*, p. 90. LETELLIER, LARCHÉ, *Cour à portique*, dépliant 20.

§8.2.1.5. Colonne marginale

KIU 1270. Colonne nord (Époque macédonienne, Alexandre)

<http://www.cfeetk.cnrs.fr/karnak/?iu=1270>

PM II², p. 78-79 (202, e). CHAMPOLLION, *ND* II, p. 130. *LD* V, pl. 1b. J. DÜMICHEN, *Historische Inschriften altägyptischen Denkmäler* II, Leipzig, 1869, pl. 56. MARIETTE, *Karnak, planches*, pl. 38 (a, 7). K.H. BRUGSCH, *Thesaurus inscriptionum Aegyptiacarum : altägyptische Inschriften* VI, Leipzig, 1891, p. 1316. J.H. BREASTED, *Ancient Records of Egypt: Historical Documents from the Earliest Times to the Persian Conquest* IV, Chicago, 1906-1907, p. 454 (§889). LECLANT, *RdE* 8, p. 104-112, pl. 4. YOYOTTE, *CdE* 28, p. 34-38. BARGUET, *Temple*, p. 90. K.A. KITCHEN, *The Third Intermediate Period in Egypt (1100-650 B.C.)*, Warminster, 1986, p. 379-380 (§340). JANSEN-WINKELN, *IS* 3, p. 5 (16). RITNER, *Libyan Anarchy*, p. 498. WALLET-LEBRUN, *GLP*, p. 329. LETELLIER, LARCHÉ, *Cour à portique*, dépliant 20.

KIU 1146. Colonne sud (Époque macédonienne, Alexandre)

<http://www.cfeetk.cnrs.fr/karnak/?iu=1146>

PM II², p. 79 (202, f). LECLANT, *RdE* 8, p. 105-106, fig. 3-4. BARGUET, *Temple*, p. 90. JANSEN-WINKELN, *IS* 3, p. 5 (16). LETELLIER, LARCHÉ, *Cour à portique*, dépliant 22.

§8.2.2. Montants intérieurs

§8.2.2.1. 1^{er} registre

KIU 1220. Scène : Jubilaire (XVIII^e dynastie, Thoutmosis III ?). Ce document a fait l'objet d'une modification totale ou partielle de Séthi I^{er})

<http://www.cfeetk.cnrs.fr/karnak/?iu=1220>

PM II², p. 79-80 (202, l). BARGUET, *BIFAO* 52, p. 147. BARGUET, *Temple*, p. 97-98 et pl. XIII B.

§8.2.2.2. Soubassement

KIU 4790. Soubassement Frise de cartouches (XX^e dynastie, Ramsès IV)

<http://www.cfeetk.cnrs.fr/karnak/?iu=4790>

PM II², p. 79-80 (202, l). BARGUET, *Temple*, p. 98.

KIU 4789. Soubassement Ligne inférieure (XX^e dynastie, Ramsès VII)

<http://www.cfeetk.cnrs.fr/karnak/?iu=4789>

PM II², p. 79-80 (202, l). BARGUET, *Temple*, p. 98 et pl. XIII B.

KIU 1152. Soubassement Ligne supérieure (XIX^e dynastie, Séthi I^{er})

<http://www.cfeetk.cnrs.fr/karnak/?iu=1152>

PM II², p. 79-80 (202, l). BARGUET, *Temple*, p. 98 et pl. XIII B.

§8.2.3. Partie en saillie des montants extérieurs

§8.2.3.1. Partie supérieure

KIU 1154. nord (XVIII^e dynastie, Thoutmosis IV)

<http://www.cfeetk.cnrs.fr/karnak/?iu=1154>

PM II², p. 78-79 (202, c). *Urk.* IV, 1557, 1-18. CHAMPOLLION, *ND* II, p. 131. LECLANT, *RdE* 8, pl. 4. BARGUET, *Temple*, p. 89. W. HELCK, *Urkunden der 18. Dynastie. Übersetzung zu den Heften 17-22*, Berlin, 1961, p. 148-149. B. CUMMING, *Egyptian Historical Records of the Later Eighteenth Dynasty* III, Warminster, 1984, p. 258-259. LETELLIER, LARCHÉ, *Cour à portique*, p. 419-421, dépliant 20.

§8.2.3.2. Soubassement

KIU 1269. Soubassement Bandeau nord (XIX^e dynastie, Séthi II)

<http://www.cfeetk.cnrs.fr/karnak/?iu=1269>

PM II², p. 78-79 (202, c). CHAMPOLLION, *ND* II, p. 131. LECLANT, *RdE* 8, p. 102 et pl. 4. BARGUET, *Temple*, p. 90. LETELLIER, LARCHÉ, *Cour à portique*, dépliant 20.

KIU 4627. Soubassement Bandeau sud (XIX^e dynastie, Séthi II)

<http://www.cfeetk.cnrs.fr/karnak/?iu=4627>

PM II², p. 79 (202, d). LECLANT, *RdE* 8, p. 102 et 106, fig. 4. BARGUET, *Temple*, p. 90. LETELLIER, LARCHÉ, *Cour à portique*, dépliant 22.

KIU 1153. Soubassement nord (XX^e dynastie, Ramsès III)

<http://www.cfeetk.cnrs.fr/karnak/?iu=1153>

PM II², p. 78-79 (202, c). LECLANT, *RdE* 8, p. 102-103 et pl. 4. BARGUET, *Temple*, p. 90. LETELLIER, LARCHÉ, *Cour à portique*, dépliant 20.

KIU 4628. Soubassement sud (Époque macédonienne, Alexandre)

<http://www.cfeetk.cnrs.fr/karnak/?iu=4628>

PM II², p. 79 (202, h). LECLANT, *RdE* 8, p. 106, fig. 4. BARGUET, *Temple*, p. 90. LETELLIER, LARCHÉ, *Cour à portique*, dépliant 22.

§8.2.4. Revers

§8.2.4.1. Partie supérieure

KIU 1212. nord (XIX^e dynastie, Séthi II)
<http://www.cfeetk.cnrs.fr/karnak/?iu=1212>

PM II², p. 78 (202, a). CHAMPOLLION, *ND* II, p. 131 (A). BARGUET, *Temple*, p. 90. LETELLIER, LARCHÉ, *Cour à portique*, dépliant 21.

KIU 1218. sud (XIX^e dynastie, Séthi II ?)
<http://www.cfeetk.cnrs.fr/karnak/?iu=1218>

PM II², p. 79 (202, b). LETELLIER, LARCHÉ, *Cour à portique*, dépliant 22.

§8.2.4.2. Soubassement

KIU 4703. Soubassement nord (XX^e dynastie, Ramsès III)
<http://www.cfeetk.cnrs.fr/karnak/?iu=4703>

PM II², p. 78 (202, a). BARGUET, *Temple*, p. 90. LETELLIER, LARCHÉ, *Cour à portique*, dépliant 21.

KIU 4704. Soubassement sud (XX^e dynastie, Ramsès III)
<http://www.cfeetk.cnrs.fr/karnak/?iu=4704>

PM II², p. 79 (202, b). LETELLIER, LARCHÉ, *Cour à portique*, dépliant 22.

§8.2.5. Tableaux extérieurs

§8.2.5.1. 2^e registre

KIU 1243. Scène nord (Époque ptolémaïque, Ptolémée Évergète II)
<http://www.cfeetk.cnrs.fr/karnak/?iu=1243>

PM II², p. 79 (202, i). LETELLIER, LARCHÉ, *Cour à portique*, dépliant 23.

§8.2.6. Tableaux intérieurs

§8.2.6.1. 1^{er} registre

KIU 1272. Scène nord (Époque ptolémaïque, Ptolémée Évergète II)
<http://www.cfeetk.cnrs.fr/karnak/?iu=1272>

LETELLIER, LARCHÉ, *Cour à portique*, dépliant 23.

KIU 1222. Scène sud (Époque ptolémaïque, Ptolémée Évergète II ?)
<http://www.cfeetk.cnrs.fr/karnak/?iu=1222>

PM II², p. 79 (202, j). LETELLIER, LARCHÉ, *Cour à portique*, dépliant 23.

§8.2.6.2. 2^e registre

KIU 1223. Scène sud : Don de la vie (Époque ptolémaïque, Ptolémée Évergète II)
<http://www.cfeetk.cnrs.fr/karnak/?iu=1223>

PM II², p. 79 (202, j). LETELLIER, LARCHÉ, *Cour à portique*, dépliant 23.

§8.3. Porte sud

§8.3.1. Passage

§8.3.1.1. Montant sud

KIU 1322. Scène 1er registre : Salut (XIX^e dynastie, Ramsès II)

<http://www.cfeetk.cnrs.fr/karnak/?iu=1322>

PM II², p. 76 (191, d). BARGUET, *Temple*, p. 93 n. 2.

KIU 1424. Soubassement Ligne inférieure (XX^e dynastie, Ramsès IV)

<http://www.cfeetk.cnrs.fr/karnak/?iu=1424>

KIU 1320. Soubassement Ligne supérieure (XIX^e dynastie, Ramsès II)

<http://www.cfeetk.cnrs.fr/karnak/?iu=1320>

§9. Cour nord du IV^e pylône (KIU 946)

(XVIII^e dynastie, Thoutmosis I^{er})

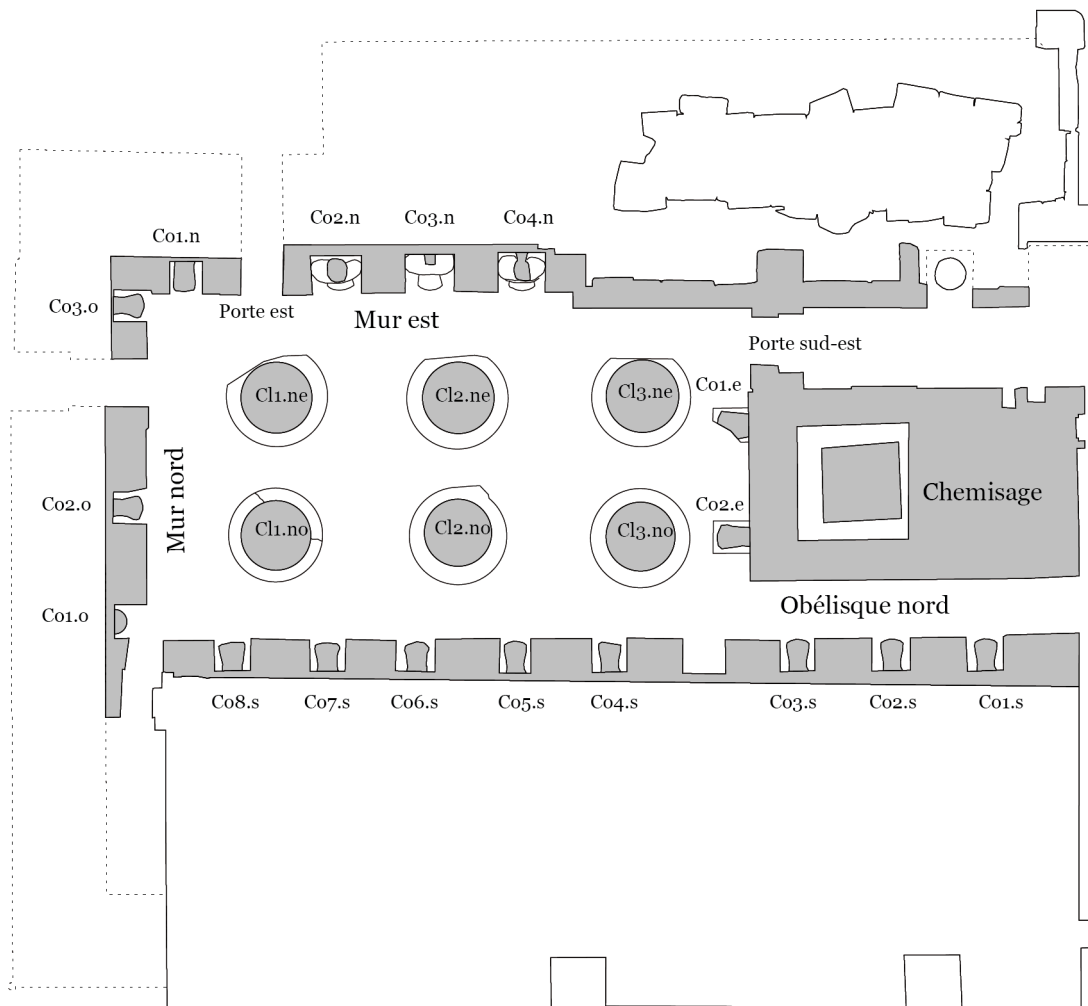

Cour nord du IV^e pylône, plan schématique.

<http://www.cfeetk.cnrs.fr/karnak/?iu=946>

Ce monument est en cours d'intégration dans le projet *Karnak*. La notice du monument et l'inventaire des éléments de décoration qui le composent ne sont donc à ce stade que partiels.

§9.1. Chemisage

§9.1.1. Colosses

KIU 4586. Colosse 01.e (XVIII^e dynastie, Thoutmosis III)

<http://www.cfeetk.cnrs.fr/karnak/?iu=4586>

PM II², p. 80 (205). SCHWALLER DE LUBICZ, *Karnak* (2), pl. 109. CARLOTTI, GABOLDE, *Karnak* 11, p. 266-269.

KIU 4587. Colosse 02.e (XVIII^e dynastie, Thoutmosis III)
<http://www.cfeetk.cnrs.fr/karnak/?iu=4587>

PM II², p. 80 (205). SCHWALLER DE LUBICZ, *Karnak* (2), pl. 109. CARLOTTI, GABOLDE, *Karnak* 11, p. 266-9 et pl. XI.

KIU 4564. Scène Chemisage est - scène : Procession (XVIII^e dynastie ?)
<http://www.cfeetk.cnrs.fr/karnak/?iu=4564>

PM II², p. 83 (216). BARGUET, *Temple*, p. 105. SCHWALLER DE LUBICZ, *Karnak* (2), pl. 115.

KIU 4562. Scène Chemisage nord (XVIII^e dynastie)
<http://www.cfeetk.cnrs.fr/karnak/?iu=4562>

SCHWALLER DE LUBICZ, *Karnak* (2), pl. 109.

KIU 4565. Scène Chemisage ouest : Massacre des ennemis (XVIII^e dynastie, Amenhotep II)
<http://www.cfeetk.cnrs.fr/karnak/?iu=4565>

PM II², p. 83 (213). *Urk.* IV, 1336 (385). MARIETTE, *Karnak, texte*, p. 54, pl. 27. MARIETTE, *Karnak, planches*, pl. 27a. E. de ROUGÉ, J. ROUGÉ DE, « Étude des monuments du massif de Karnak. Résumé du cours du Collège de France, professé par M. le vicomte E. de Rougé (année 1872), rédigé par M. Jacques de Rougé, cinquième article », *MdA* 3, 1876, p. 94-95. U. BOURIANT, « Notes de voyage », *RecTrav* 11, 1889, p. 154-155. W.M. MÜLLER, *Egyptological Researches. Results of a journey in 1906*, Carnegie Institution of Washington 53/2, Washington, 1910, fig. 37, p. 111-112. SIMONS, *Topographical Lists*, p. 39-40 et p. 125. BARGUET, *Temple*, p. 101, n. 1. Chr. LOEBEN, « Le cartouche sur la face ouest du mur de coffrage de l'obélisque nord d'Hatshepsout », *Karnak* 8, 1987, p. 229-231. SCHWALLER DE LUBICZ, *Karnak* (2), pl. 116. LARCHÉ, *Karnak* 12, p. 458-463 et pl. LIX. P. VERNUS, *Essai sur la conscience de l'histoire dans l'Égypte pharaonique*, Paris, 2000, p. 51. GABOLDE, *Karnak* 14, p. 393-395.

§9.2. Colonnade

§9.2.1. Rangée est

KIU 4514. Colonne 02.n (XVIII^e dynastie, Thoutmosis III)
<http://www.cfeetk.cnrs.fr/karnak/?iu=4514>

PM II², p. 80 (205). LACAU, *ASAE* 53, p. 231-3.

KIU 4515. Colonne 03.n (XVIII^e dynastie, Thoutmosis III)
<http://www.cfeetk.cnrs.fr/karnak/?iu=4515>

PM II², p. 80 (205). *Urk.* IV, 841-3 (237). PIEHL, *Sixième congrès*, p. 205-8. BARGUET, *Temple*, p. 103. LACAU, *ASAE* 53, p. 231-34. A. BURKHARDT, (dir.), *Urkunden des ägyptischen Altertums : IV. Abt. Urkunden der 18. Dynastie. Übersetzung zu den Heften 5-16*, 1984, p. 278-9. CARLOTTI, GABOLDE, *Karnak* 11, p. 294-300.

§9.2.2. Rangée ouest

KIU 4511. Colonne 02.n (XVIII^e dynastie, Thoutmosis III)
<http://www.cfeetk.cnrs.fr/karnak/?iu=4511>

PM II², p. 80 (205). LACAU, *ASAE* 53, p. 231-3.

KIU 4512. Colonne 03.n (XVIII^e dynastie, Thoutmosis III)
<http://www.cfeetk.cnrs.fr/karnak/?iu=4512>

PM II², p. 80 (205). LACAU, *ASAE* 53, p. 231-3.

§9.3. Mur est

§9.3.1. Colosses

KIU 4582. Colosse 01.n (XVIII^e dynastie, Thoutmosis I^{er})
<http://www.cfeetk.cnrs.fr/karnak/?iu=4582>

PM II², p. 80 (205). CARLOTTI, GABOLDE, *Karnak* 11, p. 266-269.

KIU 4583. Colosse 02.n (XVIII^e dynastie, Thoutmosis I^{er})
<http://www.cfeetk.cnrs.fr/karnak/?iu=4583>

PM II², p. 80 (205). CARLOTTI, GABOLDE, *Karnak* 11, p. 266-9.

KIU 4584. Colosse 03.n (XVIII^e dynastie, Thoutmosis I^{er})
<http://www.cfeetk.cnrs.fr/karnak/?iu=4584>

PM II², p. 80 (205). CARLOTTI, GABOLDE, *Karnak* 11, p. 266-269.

KIU 4585. Colosse 04.n (XVIII^e dynastie, Thoutmosis I^{er})
<http://www.cfeetk.cnrs.fr/karnak/?iu=4585>

PM II², p. 80 (205). CARLOTTI, GABOLDE, *Karnak* 11, p. 266-9.

§9.3.2. Entre les colosses

KIU 4618. Scène 01.n (XVIII^e dynastie ?)
<http://www.cfeetk.cnrs.fr/karnak/?iu=4618>

KIU 4619. Scène 02.n (XVIII^e dynastie ?)
<http://www.cfeetk.cnrs.fr/karnak/?iu=4619>

KIU 4620. Scène 03.n (XVIII^e dynastie ?)
<http://www.cfeetk.cnrs.fr/karnak/?iu=4620>

KIU 4621. Scène 04.n (XVIII^e dynastie ?). Ce document a fait l'objet d'une modification totale ou partielle de Séthi I^{er})
<http://www.cfeetk.cnrs.fr/karnak/?iu=4621>

§9.3.3. Paroi

§9.3.3.1. Registre

KIU 4622. Scène 05.n : Massacre des ennemis (XVIII^e dynastie ?)
<http://www.cfeetk.cnrs.fr/karnak/?iu=4622>

PM II², p. 85 (217). *Urk.* IV, 1336-7 (386). J. DÜMICHEN, *Historische Inschriften* II, Leipzig, 1867, pl. XXXVII (d). J. DÜMICHEN, *Photographische Resultate*, Berlin, 1871, pl. XXIV. MARIETTE, *Karnak, texte*, p. 54, pl. 27. MARIETTE, *Karnak, planches*, pl. 27c. U. BOURIANT, « Notes de voyage », *RecTrav* 11, 1889, p. 156. H. BRUGSCH, *Thesaurus Inscriptionum Aegyptiacarum* VI, Leipzig, 1891, p. 1314. SIMONS, *Topographical Lists*, p. 40-1 et p. 126.

KIU 4566. Scène 06.n (XVIII^e dynastie, Amenhotep III ?)
<http://www.cfeetk.cnrs.fr/karnak/?iu=4566>

§9.3.4. Porte

§9.3.4.1. Montants

KIU 4656. Scène nord : Frapper quatre fois les morceaux choisis (XVIII^e dynastie, Thoutmosis III)
<http://www.cfeetk.cnrs.fr/karnak/?iu=4656>

PM II², p. 80 (206a). CARLOTTI, GABOLDE, *Karnak* 11, p. 271-2 et pl. XVI.

KIU 4657. Scène sud : Frapper quatre fois les morceaux choisis (XVIII^e dynastie, Thoutmosis III)
<http://www.cfeetk.cnrs.fr/karnak/?iu=4657>

PM II², p. 80 (206b). CARLOTTI, GABOLDE, *Karnak* 11, p. 271-2 et pl. XVI.

§9.4. Mur nord

§9.4.1. Colosses

KIU 4579. Colosse 01.o (XVIII^e dynastie, Thoutmosis I^{er})
<http://www.cfeetk.cnrs.fr/karnak/?iu=4579>

PM II², p. 80 (205). CARLOTTI, GABOLDE, *Karnak* 11, p. 266-269.

KIU 4580. Colosse 02.o (XVIII^e dynastie, Thoutmosis I^{er})
<http://www.cfeetk.cnrs.fr/karnak/?iu=4580>

PM II², p. 80 (205). CARLOTTI, GABOLDE, *Karnak* 11, p. 266-269.

KIU 4581. Colosse 03.o (XVIII^e dynastie, Thoutmosis I^{er})
<http://www.cfeetk.cnrs.fr/karnak/?iu=4581>

PM II², p. 80 (205). CARLOTTI, GABOLDE, *Karnak* 11, p. 266-269 et pl. XI.

KIU 4567. Scène (XVIII^e dynastie)
<http://www.cfeetk.cnrs.fr/karnak/?iu=4567>

KIU 4568. Porte (XVIII^e dynastie, Thoutmosis III ?)
<http://www.cfeetk.cnrs.fr/karnak/?iu=4568>

CARLOTTI, GABOLDE, *Karnak* 11, pl. XIIc.

KIU 4629. Pile axiale (XVIII^e dynastie, Thoutmosis I^{er})
<http://www.cfeetk.cnrs.fr/karnak/?iu=4629>

PM II², p. 80 (203). CHAMPOLLION, *ND* II, p. 137. CARLOTTI, GABOLDE, *Karnak* 11, p. 269 no 5 et pl. XIIc.

§9.5. Mur ouest

§9.5.1. Colosses

KIU 4571. Colosse 01.s (XVIII^e dynastie, Thoutmosis I^{er})
<http://www.cfeetk.cnrs.fr/karnak/?iu=4571>

PM II², p. 80 (205). SCHWALLER DE LUBICZ, *Karnak* (2), pl. 114. CARLOTTI, GABOLDE, *Karnak* 11, p. 266-9.

KIU 4572. Colosse 02.s (XVIII^e dynastie, Thoutmosis I^{er})
<http://www.cfeetk.cnrs.fr/karnak/?iu=4572>

PM II², p. 80 (205). SCHWALLER DE LUBICZ, *Karnak* (2), pl. 114. CARLOTTI, GABOLDE, *Karnak* 11, p. 266-9.

KIU 4573. Colosse 03.s (XVIII^e dynastie, Thoutmosis I^{er})
<http://www.cfeetk.cnrs.fr/karnak/?iu=4573>

PM II², p. 80 (205). CARLOTTI, GABOLDE, *Karnak* 11, p. 266-269.

KIU 4574. Colosse 04.s (XVIII^e dynastie, Thoutmosis I^{er})
<http://www.cfeetk.cnrs.fr/karnak/?iu=4574>

PM II², p. 80 (205). CARLOTTI, GABOLDE, *Karnak* 11, p. 266-269.

KIU 4575. Colosse 05.s (XVIII^e dynastie, Thoutmosis I^{er})
<http://www.cfeetk.cnrs.fr/karnak/?iu=4575>

PM II², p. 80 (205). CARLOTTI, GABOLDE, *Karnak* 11, p. 266-269.

KIU 4576. Colosse 06.s (XVIII^e dynastie, Thoutmosis I^{er})
<http://www.cfeetk.cnrs.fr/karnak/?iu=4576>

PM II², p. 80 (205). CARLOTTI, GABOLDE, *Karnak* 11, p. 266-269.

KIU 4577. Colosse 07.s (XVIII^e dynastie, Thoutmosis I^{er})
<http://www.cfeetk.cnrs.fr/karnak/?iu=4577>

PM II², p. 80 (205). CARLOTTI, GABOLDE, *Karnak* 11, p. 266-269.

KIU 4578. Colosse 08.s (XVIII^e dynastie, Thoutmosis I^{er})
<http://www.cfeetk.cnrs.fr/karnak/?iu=4578>

PM II², p. 80 (205). CARLOTTI, GABOLDE, *Karnak* 11, p. 266-269.

§9.6. Porte sud-est

§9.6.1. Face nord

§9.6.1.1. Linteau

KIU 4632. Scène 01.e : Donner l'eau fraîche (XVIII^e dynastie, Thoutmosis III)
<http://www.cfeetk.cnrs.fr/karnak/?iu=4632>

PM II², p. 80 (207a-b). BARGUET, *Temple*, p. 101.

KIU 4634. Scène 02.e : Donner le vin (XVIII^e dynastie, Thoutmosis III)
<http://www.cfeetk.cnrs.fr/karnak/?iu=4634>

PM II², p. 80 (207a-b). BARGUET, *Temple*, p. 101.

§9.6.1.2. Montants

KIU 4635. est (XVIII^e dynastie, Thoutmosis III)
<http://www.cfeetk.cnrs.fr/karnak/?iu=4635>

PM II², p. 80 (207c). *Urk.* IV, 844 (238). MARIETTE, *Karnak, texte*, p. 58 et pl. 38. MARIETTE, *Karnak, planches*, pl. 38 (a,5). H. BRUGSCH, *Thesaurus Inscriptionum Aegyptiacarum* VI, Leipzig, 1891, p. 1312 (5). BARGUET, *Temple*, p. 101.

KIU 4636. ouest (XVIII^e dynastie, Thoutmosis III)
<http://www.cfeetk.cnrs.fr/karnak/?iu=4636>

PM II², p. 80 (207d). *Urk.* IV, 844 (238). MARIETTE, *Karnak, texte*, p. 58 et pl. 38. MARIETTE, *Karnak, planches*, pl. 38 (a,5). H. BRUGSCH, *Thesaurus Inscriptionum Aegyptiacarum* VI, Leipzig, 1891, p. 1312 (5). BARGUET, *Temple*, p. 101. CARLOTTI, GABOLDE, *Karnak* 11, p. 292-3 et pl. XIX a-b. BISTON-MOULIN, *ZÄS* 139/1, p. 24 et pl. V, fig. 9a et 9b.

§9.6.2. Face sud

§9.6.2.1. Montants

KIU 4638. est (XVIII^e dynastie, Thoutmosis III)
<http://www.cfeetk.cnrs.fr/karnak/?iu=4638>

PM II², p. 80 (207d). BARGUET, *Temple*, p. 101.

KIU 4637. ouest (XVIII^e dynastie, Thoutmosis III)
<http://www.cfeetk.cnrs.fr/karnak/?iu=4637>

PM II², p. 80 (207c). BARGUET, *Temple*, p. 101. BISTON-MOULIN, *ZÄS* 139/1, p. 20, n. 8 et pl. I, fig. 2a

§10. Cour sud du IV^e pylône (KIU 945)

(XVIII^e dynastie, Thoutmosis I^{er})

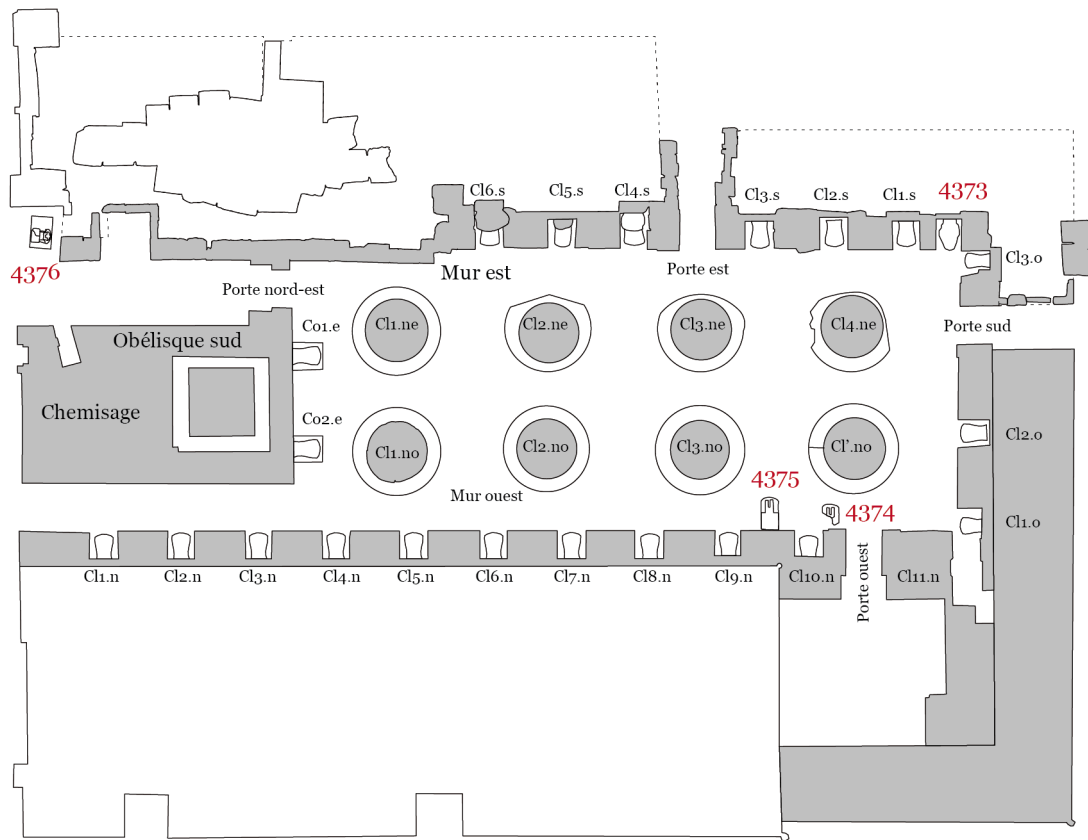

Cour sud du IV^e pylône, plan schématique.

<http://www.cfeetk.cnrs.fr/karnak/?iu=945>

Ce monument est en cours d'intégration dans le projet *Karnak*. La notice du monument et l'inventaire des éléments de décoration qui le composent ne sont donc à ce stade que partiels.

§10.1. Chemisage de l'obélisque

§10.1.1. Colosses

KIU 4322. Colosse 01.e (XVIII^e dynastie, Thoutmosis III)

<http://www.cfeetk.cnrs.fr/karnak/?iu=4322>

PM II², p. 80 (205). LEGRAIN, *ASAE* 5 (1), p. 32. BARGUET, *Temple*, p. 96. CARLOTTI, GABOLDE, *Karnak* 11, p. 266-269. LARCHÉ, *Karnak* 12, p. 458-63 et pl. LXI.

KIU 4323. Colosse 02.e (XVIII^e dynastie, Thoutmosis III)

<http://www.cfeetk.cnrs.fr/karnak/?iu=4323>

PM II², p. 80 (205). LEGRAIN, *ASAE* 5 (1), p. 32. BARGUET, *Temple*, p. 96. CARLOTTI, GABOLDE, *Karnak* 11, p. 266-269. LARCHÉ, *Karnak* 12, p. 458-63 et pl. LXI.

KIU 4426. Scène Chemisage ouest - scène : Massacre des ennemis (XVIII^e dynastie, Amenhotep II)

<http://www.cfeetk.cnrs.fr/karnak/?iu=4426>

PM II², p. 83 (214). *Urk.* IV, 1334-1335 (385). J. DÜMICHEN, *Historische Inschriften* II, Leipzig, 1867, pl. XXXVII. MARIETTE, *Karnak, texte*, p. 54, pl. 27. MARIETTE, *Karnak, planches*, pl. 27d. U. BOURIANT, « Notes de voyage », *RecTrav* 11, 1889, p. 154. W.M. MÜLLER, *Egyptological Researches. Results of a journey in 1906*, Carnegie Institution of Washington 53/2, Washington, 1910, fig. 47, p. 138-140. E. MEYER, *Bericht über eine Expedition nach Ägypten zur Erforschung der Darstellungen der Fremdvölker*, 1913, p. 182-183. BARGUET, *Temple*, p. 101. GABOLDE, *Karnak* 14, p. 393-394.

§10.2. Colonnade

§10.2.1. Rangée est

KIU 4476. Colonne 01.n (XVIII^e dynastie, Amenhotep II)

<http://www.cfeetk.cnrs.fr/karnak/?iu=4476>

PM II², p. 80 (205).

KIU 4477. Colonne 02.n (XVIII^e dynastie, Amenhotep II)

<http://www.cfeetk.cnrs.fr/karnak/?iu=4477>

PM II², p. 80 (205). *Urk.* IV, 1330-1. BORCHARDT, *Baugeschichte*, p. 46. B. CUMMING, *Egyptian Historical Records of the Later Eighteenth Dynasty*, 1982, p. 40.

KIU 4478. Colonne 03.n (XVIII^e dynastie, Amenhotep II)

<http://www.cfeetk.cnrs.fr/karnak/?iu=4478>

PM II², p. 80 (205). *Urk.* IV, 1323-30. BORCHARDT, *Baugeschichte*, p. 42-5. B. CUMMING, *Egyptian Historical Records of the Later Eighteenth Dynasty*, 1982, p. 39-40.

KIU 4479. Colonne 04.n (XVIII^e dynastie, Amenhotep II)

<http://www.cfeetk.cnrs.fr/karnak/?iu=4479>

PM II², p. 80 (205). *Urk.* IV, 1323-30. BORCHARDT, *Baugeschichte*, p. 42-5. B. CUMMING, *Egyptian Historical Records of the Later Eighteenth Dynasty*, 1982, p. 39-40. SCHWALLER DE LUBICZ, *Karnak* (2), pl. 112.

§10.2.2. Rangée ouest

KIU 4472. Colonne 01.n (XVIII^e dynastie, Amenhotep II)

<http://www.cfeetk.cnrs.fr/karnak/?iu=4472>

PM II², p. 80 (205). *Urk.* IV, 1331-2. PIEHL, *Sixième congrès*, p. 210-12. BORCHARDT, *Baugeschichte*, p. 46-7. B. CUMMING, *Egyptian Historical Records of the Later Eighteenth Dynasty*, 1982, p. 40.

KIU 4473. Colonne 02.n (XVIII^e dynastie, Amenhotep II)

<http://www.cfeetk.cnrs.fr/karnak/?iu=4473>

PM II², p. 80 (205).

KIU 4474. Colonne 03.n (XVIII^e dynastie, Amenhotep II)

<http://www.cfeetk.cnrs.fr/karnak/?iu=4474>

PM II², p. 80 (205).

KIU 4475. Colonne 04.n (XVIII^e dynastie, Amenhotep II)

<http://www.cfeetk.cnrs.fr/karnak/?iu=4475>

PM II², p. 80 (205). *Urk.* IV, 1323-30. J. DÜMICHEN, *Historische Inschriften* II, Leipzig, 1867, pl. XXXVIII B É. DE ROUGÉ, *Inscriptions hiéroglyphiques copiées en Égypte* III, Paris, 1878, pl. CLXXVII-CLXXXVIII PIEHL, *Sixième congrès*, p. 212-8. BORCHARDT, *Baugeschichte*, p. 42-5. B. CUMMING, *Egyptian*

Historical Records of the Later Eighteenth Dynasty, 1982, p. 39-40. SCHWALLER DE LUBICZ, *Karnak* (2), pl. 111. CARLOTTI, GABOLDE, *Karnak* 11, p. 262sqq.

§10.3. Mur est

§10.3.1. Colosses

KIU 4315. Colosse 01.s (XVIII^e dynastie, Thoutmosis I^{er})

<http://www.cfeetk.cnrs.fr/karnak/?iu=4315>

PM II², p. 80 (205). LEGRAIN, *ASAE* 5 (1), p. 32. BARGUET, *Temple*, p. 96. CARLOTTI, GABOLDE, *Karnak* 11, p. 266-269.

KIU 4316. Colosse 02.s (XVIII^e dynastie, Thoutmosis I^{er})

<http://www.cfeetk.cnrs.fr/karnak/?iu=4316>

PM II², p. 80 (205). LEGRAIN, *ASAE* 5 (1), p. 32. BARGUET, *Temple*, p. 96. CARLOTTI, GABOLDE, *Karnak* 11, p. 266-269.

KIU 4317. Colosse 03.s (XVIII^e dynastie, Thoutmosis I^{er})

<http://www.cfeetk.cnrs.fr/karnak/?iu=4317>

PM II², p. 80 (205). LEGRAIN, *ASAE* 5 (1), p. 32. BARGUET, *Temple*, p. 96. CARLOTTI, GABOLDE, *Karnak* 11, p. 266-269.

KIU 4318. Colosse 04.s (XVIII^e dynastie, Thoutmosis I^{er})

<http://www.cfeetk.cnrs.fr/karnak/?iu=4318>

PM II², p. 80 (205). LEGRAIN, *ASAE* 5 (1), p. 32. BARGUET, *Temple*, p. 96. CARLOTTI, GABOLDE, *Karnak* 11, p. 266-269.

KIU 4319. Colosse 05.s (XVIII^e dynastie, Thoutmosis I^{er})

<http://www.cfeetk.cnrs.fr/karnak/?iu=4319>

PM II², p. 80 (205). LEGRAIN, *ASAE* 5 (1), p. 32. BARGUET, *Temple*, p. 96. CARLOTTI, GABOLDE, *Karnak* 11, p. 266-269.

KIU 4321. Colosse 06.s (XVIII^e dynastie, Thoutmosis I^{er})

<http://www.cfeetk.cnrs.fr/karnak/?iu=4321>

PM II², p. 80 (205). LEGRAIN, *ASAE* 5 (1), p. 32. BARGUET, *Temple*, p. 96. CARLOTTI, GABOLDE, *Karnak* 11, p. 266-269.

§10.3.2. Paroi

§10.3.2.1. Registre

KIU 4786. Scène 01.s (XVIII^e dynastie ?)

<http://www.cfeetk.cnrs.fr/karnak/?iu=4786>

KIU 4787. Scène 02.s (XVIII^e dynastie ?)

<http://www.cfeetk.cnrs.fr/karnak/?iu=4787>

KIU 4419. Scène 04.s : Procession (XVIII^e dynastie)

<http://www.cfeetk.cnrs.fr/karnak/?iu=4419>

PM II², p. 85 (220).

§10.3.2.2. Soubassement

KIU 4422. Soubassement 02.s (XX^e dynastie, Ramsès IV)

<http://www.cfeetk.cnrs.fr/karnak/?iu=4422>

PM II², p. 85 (221).

§10.3.3. Porte est

§10.3.3.1. Montant

KIU 4389. Porte nord : Introduire et déposer les offrandes purifiées (XVIII^e dynastie, Amenhotep II. Ce document a fait l'objet d'une modification totale ou partielle de Séthi I^{er})
<http://www.cfeetk.cnrs.fr/karnak/?iu=4389>

PM II², p. 81 (212a). BARGUET, *Temple*, p. 104. LOEBEN, *Karnak* 8, p. 207-223, pl. 3a.

KIU 4388. Porte sud : Introduire et déposer les offrandes purifiées (XVIII^e dynastie, Amenhotep II. Ce document a fait l'objet d'une modification totale ou partielle de Séthi I^{er})
<http://www.cfeetk.cnrs.fr/karnak/?iu=4388>

PM II², p. 81 (212b). BARGUET, *Temple*, p. 104. LOEBEN, *Karnak* 8, p. 207-223, pl. 3b.

§10.4. Mur nord

§10.4.1. Porte nord-est

KIU 4396. Montant extérieur est (XVIII^e dynastie, Thoutmosis III)
<http://www.cfeetk.cnrs.fr/karnak/?iu=4396>

PM II², p. 81 (208).

KIU 4393. Montant intérieur est (XVIII^e dynastie, Thoutmosis III)
<http://www.cfeetk.cnrs.fr/karnak/?iu=4393>

PM II², p. 81 (208b). BARGUET, *Temple*, p. 102. GROTHOFF, *Tornamen*, p. 87-89, p. 424. BISTON-
MOULIN, *ZÄS* 139/1, p. 22 et pl. II, fig. 5a-b.

KIU 4395. Soubassement ouest (XX^e dynastie, Ramsès IV)
<http://www.cfeetk.cnrs.fr/karnak/?iu=4395>

PM II², p. 81 (208c).

§10.5. Mur ouest

§10.5.1. Colosses

KIU 4302. Colosse 01.n (XVIII^e dynastie, Thoutmosis I^{er})
<http://www.cfeetk.cnrs.fr/karnak/?iu=4302>

PM II², p. 80 (205). LEGRAIN, *ASAE* 5 (1), pl. II, p. 32 [12]. G. JÉQUIER, *L'Architecture et la décoration dans l'ancienne Égypte* I, 1920, pl. 22. PILLET, *Thèbes*, fig. 46. BISSING, *Studi Rosellini*, pl. VII, p. 146-7. A. CHAMPDOR, *Thèbes aux Cent Portes*, 1955, p. 10. BARGUET, *Temple*, p. 96. SCHWALLER DE LUBICZ, *Karnak* (2), pl. 117. CARLOTTI, GABOLDE, *Karnak* 11, p. 266-269.

KIU 4303. Colosse 02.n (XVIII^e dynastie, Thoutmosis I^{er})
<http://www.cfeetk.cnrs.fr/karnak/?iu=4303>

PM II², p. 80 (205). LEGRAIN, *ASAE* 5 (1), pl. II, p. 32 [12]. G. JÉQUIER, *L'Architecture et la décoration dans l'ancienne Égypte* I, 1920, pl. 22. PILLET, *Thèbes*, fig. 46. BISSING, *Studi Rosellini*, pl. VII, p. 146-7. A. CHAMPDOR, *Thèbes aux Cent Portes*, 1955, p. 10. BARGUET, *Temple*, p. 96. SCHWALLER DE LUBICZ, *Karnak* (2), pl. 117. CARLOTTI, GABOLDE, *Karnak* 11, p. 266-269.

KIU 4304. Colosse 03.n (XVIII^e dynastie, Thoutmosis I^{er})
<http://www.cfeetk.cnrs.fr/karnak/?iu=4304>

PM II², p. 80 (205). LEGRAIN, *ASAE* 5 (1), pl. II, p. 32 [12]. G. JÉQUIER, *L'Architecture et la décoration dans l'ancienne Égypte* I, 1920, pl. 22. PILLET, *Thèbes*, fig. 46. BISSING, *Studi Rosellini*, pl. VII, p. 146-7. A. CHAMPDOR, *Thèbes aux Cent Portes*, 1955, p. 10. BARGUET, *Temple*, p. 96. SCHWALLER DE LUBICZ, *Karnak* (2), pl. 117. CARLOTTI, GABOLDE, *Karnak* 11, p. 266-269.

KIU 4305. Colosse 04.n (XVIII^e dynastie, Thoutmosis I^{er})

<http://www.cfeetk.cnrs.fr/karnak/?iu=4305>

PM II², p. 80 (205). LEGRAIN, *ASAE* 5 (1), pl. II, p. 32 [12]. G. JÉQUIER, *L'Architecture et la décoration dans l'ancienne Égypte* I, 1920, pl. 22. PILLET, *Thèbes*, fig. 46. BISSING, *Studi Rosellini*, pl. VII, p. 146-7. A. CHAMPDOR, *Thèbes aux Cent Portes*, 1955, p. 10. BARGUET, *Temple*, p. 96. SCHWALLER DE LUBICZ, *Karnak* (2), pl. 117. CARLOTTI, GABOLDE, *Karnak* 11, p. 266-269.

KIU 4306. Colosse 05.n (XVIII^e dynastie, Thoutmosis I^{er})

<http://www.cfeetk.cnrs.fr/karnak/?iu=4306>

PM II², p. 80 (205). LEGRAIN, *ASAE* 5 (1), pl. II, p. 32 [12]. G. JÉQUIER, *L'Architecture et la décoration dans l'ancienne Égypte* I, 1920, pl. 22. PILLET, *Thèbes*, fig. 46. BISSING, *Studi Rosellini*, pl. VII, p. 146-147. A. CHAMPDOR, *Thèbes aux Cent Portes*, 1955, p. 10. BARGUET, *Temple*, p. 96. SCHWALLER DE LUBICZ, *Karnak* (2), pl. 117. CARLOTTI, GABOLDE, *Karnak* 11, p. 266-269.

KIU 4307. Colosse 06.n (XVIII^e dynastie, Thoutmosis I^{er})

<http://www.cfeetk.cnrs.fr/karnak/?iu=4307>

PM II², p. 80 (205). LEGRAIN, *ASAE* 5 (1), pl. II, p. 32 [12]. G. JÉQUIER, *L'Architecture et la décoration dans l'ancienne Égypte* I, 1920, pl. 22. PILLET, *Thèbes*, fig. 46. BISSING, *Studi Rosellini*, pl. VII, p. 146-7. A. CHAMPDOR, *Thèbes aux Cent Portes*, 1955, p. 10. BARGUET, *Temple*, p. 96. SCHWALLER DE LUBICZ, *Karnak* (2), pl. 117. CARLOTTI, GABOLDE, *Karnak* 11, p. 266-269.

KIU 4308. Colosse 07.n (XVIII^e dynastie, Thoutmosis I^{er})

<http://www.cfeetk.cnrs.fr/karnak/?iu=4308>

PM II², p. 80 (205). LEGRAIN, *ASAE* 5 (1), pl. II, p. 32 [12]. G. JÉQUIER, *L'Architecture et la décoration dans l'ancienne Égypte* I, 1920, pl. 22. PILLET, *Thèbes*, fig. 46. BISSING, *Studi Rosellini*, pl. VII, p. 146-7. A. CHAMPDOR, *Thèbes aux Cent Portes*, 1955, p. 10. BARGUET, *Temple*, p. 96. SCHWALLER DE LUBICZ, *Karnak* (2), pl. 117. CARLOTTI, GABOLDE, *Karnak* 11, p. 266-269 et pl. XI.

KIU 4309. Colosse 08.n (XVIII^e dynastie, Thoutmosis I^{er})

<http://www.cfeetk.cnrs.fr/karnak/?iu=4309>

PM II², p. 80 (205). LEGRAIN, *ASAE* 5 (1), pl. II, p. 32 [12]. G. JÉQUIER, *L'Architecture et la décoration dans l'ancienne Égypte* I, 1920, pl. 22. PILLET, *Thèbes*, fig. 46. BISSING, *Studi Rosellini*, pl. VII, p. 146-7. A. CHAMPDOR, *Thèbes aux Cent Portes*, 1955, p. 10. BARGUET, *Temple*, p. 96. SCHWALLER DE LUBICZ, *Karnak* (2), pl. 117. CARLOTTI, GABOLDE, *Karnak* 11, p. 266-269.

KIU 4310. Colosse 09.n (XVIII^e dynastie, Thoutmosis I^{er})

<http://www.cfeetk.cnrs.fr/karnak/?iu=4310>

PM II², p. 80 (205). LEGRAIN, *ASAE* 5 (1), pl. II, p. 32 [12]. G. JÉQUIER, *L'Architecture et la décoration dans l'ancienne Égypte* I, 1920, pl. 22. PILLET, *Thèbes*, fig. 46. BISSING, *Studi Rosellini*, pl. VII, p. 146-7. A. CHAMPDOR, *Thèbes aux Cent Portes*, 1955, p. 10. BARGUET, *Temple*, p. 96. SCHWALLER DE LUBICZ, *Karnak* (2), pl. 117. CARLOTTI, GABOLDE, *Karnak* 11, p. 266-269.

KIU 4311. Colosse 10.n (XVIII^e dynastie, Thoutmosis I^{er})

<http://www.cfeetk.cnrs.fr/karnak/?iu=4311>

PM II², p. 80 (205). LEGRAIN, *ASAE* 5 (1), pl. II, p. 32 [12]. G. JÉQUIER, *L'Architecture et la décoration dans l'ancienne Égypte* I, 1920, pl. 22. PILLET, *Thèbes*, fig. 46. BISSING, *Studi Rosellini*, pl. VII, p. 146-147. A. CHAMPDOR, *Thèbes aux Cent Portes*, 1955, p. 10. BARGUET, *Temple*, p. 96. SCHWALLER DE LUBICZ, *Karnak* (2), pl. 117. CARLOTTI, GABOLDE, *Karnak* 11, p. 266-269.

KIU 4320. Colosse 11.n (XVIII^e dynastie, Thoutmosis I^{er})

<http://www.cfeetk.cnrs.fr/karnak/?iu=4320>

PM II², p. 80 (205). LEGRAIN, *ASAE* 5 (1), pl. II, p. 32 [12]. G. JÉQUIER, *L'Architecture et la décoration dans l'ancienne Égypte* I, 1920, pl. 22. PILLET, *Thèbes*, fig. 46. BISSING, *Studi Rosellini*, pl. VII, p. 146-147. A. CHAMPDOR, *Thèbes aux Cent Portes*, 1955, p. 10. BARGUET, *Temple*, p. 96. SCHWALLER DE LUBICZ, *Karnak* (2), pl. 117. CARLOTTI, GABOLDE, *Karnak* 11, p. 266-269.

§10.5.2. Paroi

KIU 5867. Scène 01.n (XVIII^e dynastie ?)
<http://www.cfeetk.cnrs.fr/karnak/?iu=5867>

KIU 4461. Scène 02.n (XVIII^e dynastie)
<http://www.cfeetk.cnrs.fr/karnak/?iu=4461>

SCHWALLER DE LUBICZ, *Karnak* (2), pl. 117

KIU 4795. Scène 03.n (XVIII^e dynastie)
<http://www.cfeetk.cnrs.fr/karnak/?iu=4795>

§10.5.3. Porte ouest

KIU 4383. Porte (XVIII^e dynastie, Amenhotep II)
<http://www.cfeetk.cnrs.fr/karnak/?iu=4383>

PM II², p. 81 (209) a-b. SCHWALLER DE LUBICZ, *Karnak* (2), pl. 111. LARCHÉ, *Karnak* 12, p. 453 et pl. LVI.

§10.5.4. Porte sud-ouest

KIU 4385. Montant nord (XVIII^e dynastie, Amenhotep II)
<http://www.cfeetk.cnrs.fr/karnak/?iu=4385>

PM II², p. 81 (209c). BARGUET, *Temple*, p. 97.

§10.6. Mur sud

§10.6.1. Colosses

KIU 4312. Colosse 01.o (XVIII^e dynastie, Thoutmosis I^{er})
<http://www.cfeetk.cnrs.fr/karnak/?iu=4312>

PM II², p. 80 (205). LEGRAIN, *ASAE* 5 (1), pl. II, p. 32 [12]. G. JÉQUIER, *L'Architecture et la décoration dans l'ancienne Égypte* I, 1920, pl. 22. PILLET, *Thèbes*, fig. 46. BISSING, *Studi Rosellini*, pl. VII, p. 146-7. A. CHAMPDOR, *Thèbes aux Cent Portes*, 1955, p. 10. BARGUET, *Temple*, p. 96. SCHWALLER DE LUBICZ, *Karnak* (2), pl. 117. CARLOTTI, GABOLDE, *Karnak* 11, p. 266-269.

KIU 4313. Colosse 02.o (XVIII^e dynastie, Thoutmosis I^{er})
<http://www.cfeetk.cnrs.fr/karnak/?iu=4313>

PM II², p. 80 (205). LEGRAIN, *ASAE* 5 (1), p. 32. BARGUET, *Temple*, p. 96. SCHWALLER DE LUBICZ, *Karnak* (2), pl. 110. CARLOTTI, GABOLDE, *Karnak* 11, p. 266-269.

KIU 4314. Colosse 03.o (XVIII^e dynastie, Thoutmosis I^{er})
<http://www.cfeetk.cnrs.fr/karnak/?iu=4314>

PM II², p. 80 (205). LEGRAIN, *ASAE* 5 (1), p. 32. BARGUET, *Temple*, p. 96. CARLOTTI, GABOLDE, *Karnak* 11, p. 266-269.

§10.6.2. Porte sud

KIU 4505. Niche Montant est (XVIII^e dynastie, Amenhotep II)
<http://www.cfeetk.cnrs.fr/karnak/?iu=4505>

PM II², p. 81 (210a). LOEBEN, *Karnak* 8, p. 207-223, pl. 5a.

KIU 4386. Tableau est (XXV^e dynastie ?)
<http://www.cfeetk.cnrs.fr/karnak/?iu=4386>

PM II², p. 81 (210b). LOEBEN, *Karnak* 8, p. 207-223, pl. 5b.

§10.7. Statues

§10.7.1. Côté est

KIU 4376. Statue de Thoutmosis III agenouillé présentant une table d'offrandes (XVIII^e dynastie, Thoutmosis III)

<http://www.cfeetk.cnrs.fr/karnak/?iu=4376>

BARGUET, *Temple*, p. 102, n. 3.

§10.7.2. Côté ouest

KIU 4374. Base de statue

<http://www.cfeetk.cnrs.fr/karnak/?iu=4374>

PM II², p. 80 (205). BARGUET, *Temple*, p. 106. LARCHÉ, *Karnak* 12, p. 453 et pl. LVII.

KIU 4375. Statue de Sekhmet (XVIII^e dynastie, Amenhotep III ?)

<http://www.cfeetk.cnrs.fr/karnak/?iu=4375>

PM II², p. 80 (205). BARGUET, *Temple*, p. 106. LARCHÉ, *Karnak* 12, p. 453 et pl. LVII.

§11. Cour axiale du V^e pylône, avant-porte du VI^e pylône (KIU 4715)

(XVIII^e dynastie, Thoutmosis III)

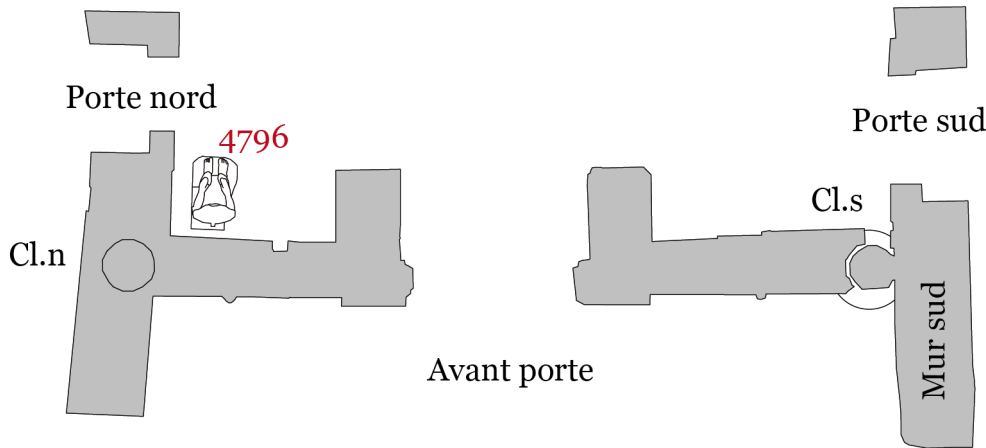

Cour axiale du V^e pylône, avant-porte du VI^e pylône, plan schématique.

<http://www.cfeetk.cnrs.fr/karnak/?iu=4715>

Ce monument est en cours d'intégration dans le projet *Karnak*. La notice du monument et l'inventaire des éléments de décoration qui le composent ne sont donc à ce stade que partiels.

§11.1. Structure en granite

§11.1.1. Pilier nord

§11.1.1.1. Face ouest

KIU 4727. Scène 1 : Don de la vie (XVIII^e dynastie, Thoutmosis III. Ce document a fait l'objet d'une modification totale ou partielle de Séthi I^{er})

<http://www.cfeetk.cnrs.fr/karnak/?iu=4727>

PM II², p. 86 (223). BARGUET, *Temple*, p. 111-3. ARNAUDIÈS-MONTÉLIMARD, *Karnak* 12, p. 118-21 et pl. VIII et XXVI. GABOLDE, *GM* 223, p. 50, fig. 2.

§11.1.2. Pilier sud

§11.1.2.1. Face est

KIU 4726. Face est (XVIII^e dynastie, Thoutmosis III)

<http://www.cfeetk.cnrs.fr/karnak/?iu=4726>

PM II², p.87 (230). *Urk.* IV, 846 (239,B). G.C. PIER, *Inscriptions of the Nile monuments*, 1908, p. 184, fig. 57. BARGUET, *Temple*, p. 111-3. ARNAUDIÈS-MONTÉLIMARD, *Karnak* 12, p. 133-5 et pl. XIV et XXVIII. BISTON-MOULIN, *ZAS* 139/1, p. 21, n. 9.

§11.1.2.2. Face ouest

KIU 4723. Scène 1 : Don de la vie (XVIII^e dynastie, Thoutmosis III. Ce document a fait l'objet d'une modification totale ou partielle de Séthi I^{er})

<http://www.cfeetk.cnrs.fr/karnak/?iu=4723>

PM II², p. 86 (224). BARGUET, *Temple*, p. 111-3 et pl. XV B. SCHWALLER DE LUBICZ, *Karnak* (2), pl. 123. ARNAUDIÈS-MONTÉLIMARD, *Karnak* 12, p. 118-121 et pl. IX et XXVII. GABOLDE, *GM* 223, p. 50, fig. 2.

KIU 4724. Scène 2 : Donner le vin (XVIII^e dynastie, Thoutmosis III. Ce document a fait l'objet d'une modification totale ou partielle de Séthi I^{er})

<http://www.cfeetk.cnrs.fr/karnak/?iu=4724>

PM II², p. 86 (224). BARGUET, *Temple*, p. 111-3 et pl. XV B. SCHWALLER DE LUBICZ, *Karnak* (2), pl. 123. ARNAUDIÈS-MONTÉLIMARD, *Karnak* 12, p. 121-3 et pl. XI et XXVII. GABOLDE, *GM* 223, p. 50, fig. 2.

§11.2. Montants de grès

§11.2.1. Face est

KIU 4718. sud (XVIII^e dynastie, Thoutmosis III)

<http://www.cfeetk.cnrs.fr/karnak/?iu=4718>

PM II², p. 86-7 (228c). *Urk.* IV, 846 (239, C). G.C. PIER, *Inscriptions of the Nile monuments*, 1908, p. 184, fig. 57. BARGUET, *Temple*, p. 111. ARNAUDIÈS-MONTÉLIMARD, *Karnak* 12, p. 139-142 et pl. XVIII et XXVIII. BISTON-MOULIN, *ZÄS* 139/1, p. 20, n. 8.

§11.2.2. Montant nord

§11.2.2.1. Face ouest

KIU 4721. Soubassement (XVIII^e dynastie, Thoutmosis III. Ce document a fait l'objet d'une modification totale ou partielle de Période Ptolémaïque)

<http://www.cfeetk.cnrs.fr/karnak/?iu=4721>

PM II², p. 86-7 (228a). *Urk.* IV, 845 (239,A). MARIETTE, *Karnak, planches*, pl. 38a (4). K.H. BRUGSCH, *Thesaurus Inscriptionum Aegyptiacarum* VI, p. 1311 et 1315. LACAU, *ASAE* 53, p. 237. BARGUET, *Temple*, p. 110-1 et pl. XVA. SCHWALLER DE LUBICZ, *Karnak* (2), pl. 122. ARNAUDIÈS-MONTÉLIMARD, *Karnak* 12, p. 137-8 et pl. XVI et XXVI.

KIU 4719. Scène 1 : Faire halte dans le temple d'Amon (XVIII^e dynastie, Thoutmosis III. Ce document a fait l'objet d'une modification totale ou partielle de Période Ptolémaïque)

<http://www.cfeetk.cnrs.fr/karnak/?iu=4719>

PM II², p. 86-7 (228a). BARGUET, *Temple*, p. 110-1 et pl. XVA. SCHWALLER DE LUBICZ, *Karnak* (2), pl. 122. ARNAUDIÈS-MONTÉLIMARD, *Karnak* 12, p. 137-8 et pl. XVI et XXVI.

KIU 4720. Scène 2 : Donner le pain-chât (XVIII^e dynastie, Thoutmosis III. Ce document a fait l'objet d'une modification totale ou partielle de Période Ptolémaïque)

<http://www.cfeetk.cnrs.fr/karnak/?iu=4720>

PM II², p. 86-7 (228a). BARGUET, *Temple*, p. 110-1 et pl. XVA. SCHWALLER DE LUBICZ, *Karnak* (2), pl. 122. ARNAUDIÈS-MONTÉLIMARD, *Karnak* 12, p. 137-8 et pl. XVI et XXVI.

§11.2.3. Montant sud

§11.2.3.1. Face nord

KIU 4717. Scène : Accolade (XVIII^e dynastie, Thoutmosis III. Ce document a fait l'objet d'une modification totale ou partielle de Période Ptolémaïque)

<http://www.cfeetk.cnrs.fr/karnak/?iu=4717>

PM II², p. 86-7 (228). BARGUET, *Temple*, p. 110-1. SCHWALLER DE LUBICZ, *Karnak* (2), pl. 123. ARNAUDIÈS-MONTÉLIMARD, *Karnak* 12, p. 138-9 et pl. XX.

§11.2.3.2. Face ouest

KIU 4716. Soubassement (XVIII^e dynastie, Thoutmosis III. Ce document a fait l'objet d'une modification totale ou partielle de Période Ptolémaïque)

<http://www.cfeetk.cnrs.fr/karnak/?iu=4716>

PM II², p. 86-7 (228b). *Urk.* IV, 845 (239,A). MARIETTE, *Karnak, planches*, pl. 38a (4). K.H. BRUGSCH, *Thesaurus Inscriptionum Aegyptiacarum* VI, p. 1311 et 1315. LACAU, *ASAE* 53, p. 237. BARGUET, *Temple*, p. 110-1. SCHWALLER DE LUBICZ, *Karnak* (2), pl. 123. ARNAUDIÈS-MONTÉLIMARD, *Karnak* 12, p. 135-6 et pl. XVII et XXVII.

KIU 4713. Scène 1 : Faire halte dans le temple d'Amon (XVIII^e dynastie, Thoutmosis III. Ce document a fait l'objet d'une modification totale ou partielle de Période Ptolémaïque)

<http://www.cfeetk.cnrs.fr/karnak/?iu=4713>

PM II², p. 86-7 (228b). BARGUET, *Temple*, p. 110-1. SCHWALLER DE LUBICZ, *Karnak* (2), pl. 123. ARNAUDIÈS-MONTÉLIMARD, *Karnak* 12, p. 136-7 et pl. XVII et XXVII.

KIU 4714. Scène 2 : Donner le pain-chât (XVIII^e dynastie, Thoutmosis III. Ce document a fait l'objet d'une modification totale ou partielle de Période Ptolémaïque)

<http://www.cfeetk.cnrs.fr/karnak/?iu=4714>

PM II², p. 86-7 (228b). BARGUET, *Temple*, p. 110-1 et pl. XVb. SCHWALLER DE LUBICZ, *Karnak* (2), pl. 123. ARNAUDIÈS-MONTÉLIMARD, *Karnak* 12, p. 137-8 et pl. XVII et XXVII.

KIU 4384. Scène 3 (XVIII^e dynastie, Thoutmosis III. Ce document a fait l'objet d'une modification totale ou partielle de Période Ptolémaïque)

<http://www.cfeetk.cnrs.fr/karnak/?iu=4384>

PM II², p. 86-7 (228b). BARGUET, *Temple*, p. 110-1. SCHWALLER DE LUBICZ, *Karnak* (2), pl. 123. ARNAUDIÈS-MONTÉLIMARD, *Karnak* 12, p. 138 et pl. XVII et XXVII.

§11.3. Colonnes

KIU 4785. Colonne nord (XVIII^e dynastie, Thoutmosis I^{er})

<http://www.cfeetk.cnrs.fr/karnak/?iu=4785>

KIU 4744. Colonne sud (XVIII^e dynastie, Thoutmosis I^{er})

<http://www.cfeetk.cnrs.fr/karnak/?iu=4744>

PM II², p. 86 (227). *Urk.* IV, 92. E. DE ROUGÉ, *Mélanges d'archéologie égyptienne et assyrienne* III, 1876, p. 97. E. DE ROUGÉ, *Inscriptions hiéroglyphiques*, 1877, pl. CLXIII. H. BRUGSCH, *Thesaurus Inscriptionum Aegyptiarum* VI, 1894, p. 1311. G.C. PIER, *Inscriptions of the Nile monuments*, 1908, p. 184, fig. 57. BARGUET, *Temple*, p. 109. SCHWALLER DE LUBICZ, *Karnak* (2), pl. 129.

§11.4. Porte nord

§11.4.1. Face sud

§11.4.1.1. Linteau

KIU 4733. Scène 1.o (XVIII^e dynastie, Thoutmosis III)

<http://www.cfeetk.cnrs.fr/karnak/?iu=4733>

PM II², p. 87 (232). J.-Fr. CHAMPOLLION, *Monuments de l'Égypte et de la Nubie* II, p. 138. BARGUET, *Temple*, p. 113.

KIU 4734. Scène 2.o : Don de la vie (XVIII^e dynastie, Thoutmosis III)

<http://www.cfeetk.cnrs.fr/karnak/?iu=4734>

PM II², p.87 (232). J.-Fr. CHAMPOLLION, *Monuments de l'Égypte et de la Nubie* II, p. 138. BARGUET, *Temple*, p. 113.

KIU 4735. Scène 3.o (XVIII^e dynastie, Thoutmosis III)

<http://www.cfeetk.cnrs.fr/karnak/?iu=4735>

PM II², p. 87 (232). J.-Fr. CHAMPOLLION, *Monuments de l'Égypte et de la Nubie II*, p. 138. BARGUET, *Temple*, p. 113.

KIU 4736. Scène 4.o (XVIII^e dynastie, Thoutmosis III)

<http://www.cfeetk.cnrs.fr/karnak/?iu=4736>

PM II², p. 87 (232). J.-Fr. CHAMPOLLION, *Monuments de l'Égypte et de la Nubie II*, p. 138. BARGUET, *Temple*, p. 113.

§11.5. Porte sud

§11.5.1. Face nord

§11.5.1.1. Linteau

KIU 4741. Scène 1.o : Offrir le vin (XIX^e dynastie ?, usurpé par Séthi II)

<http://www.cfeetk.cnrs.fr/karnak/?iu=4741>

PM II², p. 87 (233). SCHWALLER DE LUBICZ, *Karnak (2)*, pl. 126.

KIU 4742. 2.o (XIX^e dynastie ?, usurpé par Séthi II)

<http://www.cfeetk.cnrs.fr/karnak/?iu=4742>

PM II², p. 87 (233). SCHWALLER DE LUBICZ, *Karnak (2)*, pl. 126 et 129.

KIU 4743. Scène 3.o : Offrir le vin (XIX^e dynastie ?, usurpé par Séthi II)

<http://www.cfeetk.cnrs.fr/karnak/?iu=4743>

PM II², p. 87 (233). SCHWALLER DE LUBICZ, *Karnak (2)*, pl. 126 et 129.

§11.5.2. Tableaux

KIU 4738. Tableau est (XIX^e dynastie)

<http://www.cfeetk.cnrs.fr/karnak/?iu=4738>

PM II², p. 87 (233).

KIU 4740. Tableau ouest (XIX^e dynastie)

<http://www.cfeetk.cnrs.fr/karnak/?iu=4740>

PM II², p. 87 (233). SCHWALLER DE LUBICZ, *Karnak (2)*, pl. 126.

§11.6. Statue

KIU 4796. Statue d'Amenhotep II (XVIII^e dynastie, Amenhotep II)

<http://www.cfeetk.cnrs.fr/karnak/?iu=4796>

PM II², p. 87 (231).

§12. VI^e pylône (KIU 3437)

(XVIII^e dynastie, Thoutmosis III)

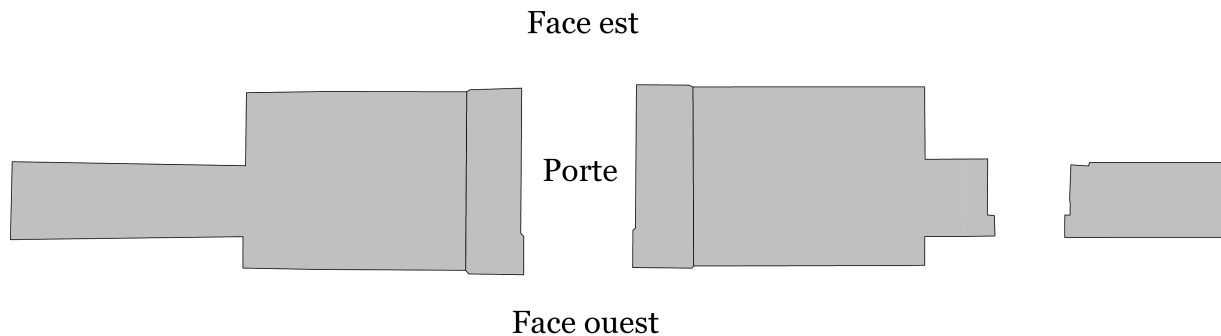

VI^e pylône, plan schématique.

<http://www.cfeetk.cnrs.fr/karnak/?iu=3437>

Ce monument est en cours d'intégration dans le projet *Karnak*. La notice du monument et l'inventaire des éléments de décoration qui le composent ne sont donc à ce stade que partiels.

§12.1. Mur extérieur ouest

KIU 3481. Scène sud : Massacre des ennemis (XVIII^e dynastie, Thoutmosis III)

<http://www.cfeetk.cnrs.fr/karnak/?iu=3481>

PM II², p. 88 (238). *Urk.* IV, p. 794-800 (218, A-B (a)). J. DÜMICHEN, *Historische Inschriften* II, Leipzig, 1867, pl. XXXVII (a). MARIETTE, *Karnak, texte*, p. 52-4. MARIETTE, *Karnak, planches*, pl. 22. A. MARIETTE, *Voyage dans la Haute-Egypte*, Le Caire, 1878, p. 31-3 et pl. 45. GOLENISCHEFF, *ZÄS* 20, p.145-8 et pl. VI. MASPERO, *RecTrav* 7, p. 99, no 5. H. BRUGSCH, *Thesaurus Inscriptionum Aegyptiacarum* VI, Leipzig, 1891, p.1545-50. MÜLLER, *Egyptological Researches* II, pl. 42, p. 134. E. MEYER, *Bericht über eine Expedition nach Agypten zur Erforschung der Darstellungen der Fremdvölker*, 1913, p.185-8.

§12.2. Mur intérieur est

§12.2.1. Partie nord

KIU 3480. Soubassement Bandeau (XIX^e dynastie ?)

<http://www.cfeetk.cnrs.fr/karnak/?iu=3480>

PM II², p. 89 (240).

§12.2.2. Partie sud

KIU 3475. Scène Annales (VIII) (XVIII^e dynastie, Thoutmosis III)

<http://www.cfeetk.cnrs.fr/karnak/?iu=3475>

PM II², p. 90 (245). LD III 30 (b, 1-33) *Urk.* IV 738-756 (209). E. De ROUGÉ, « Notice de quelques fragments de l'inscription de Karnak contenant les Annales du règne de Toutmès III récemment découverts par M. Mariette », *RevArch*, 2e série, 2, 1860, p. 307-310. H. BRUGSCH- J. DÜMICHEN (éd), *Recueil de monuments égyptiens : dessinés sur lieux et publiés sous les auspices de son Altesse le vice-roi d'Égypte Mohammed-Saïd-Pacha*, 1, Leipzig, 1862, pl. XLIII-XLIV. H. BRUGSCH, *Thesaurus Inscriptionum Aegyptiacarum. Altaegyptische Inschriften*, 2, Leipzig, 1883, p. 363 (haut). BREASTED, *ZÄS* 37, p. 123-124. J.H. BREASTED, *Ancient Records of Egypt. Historical Documents from the Earliest Times to the Persian Conquest, collected, edited and translated with commentary*, 2, Chicago, 1906, p. 218-227 (§ 541-573). K.

SETHE, « Neue Spuren der Hyksos in Inschriften der 19. Dynastie », *ZÄS* 47, 1910, p. 74-84. G.A. REISNER-M.B. REISNER « Inscribed Monuments from Gebel Barkal. Part 2. The granite Stela of Thutmose III », *ZÄS* 69, 1933, p. 24-39, pl. III-V. L. BORCHARDT, *Ägyptische Tempel mit Umgang. Mit Zeichnungen von Herbert Ricke, Beiträge zur ägyptischen Bauforschung und Altertumskunde*, 2, Le Caire, 1938, p. 85-90, pl. 18. M. NOTH, « Die Wege der Pharaonenheere in Palästina und Syrien. Untersuchungen zu den hieroglyphischen Listen palästinischer und syrischer Städte : III. Der Aufbau der Palästinaliste Thutmoses III. », *ZDPV* 61, 1938, p. 26-65. H. GRAPOW, *Studien zu den Annalen Thutmosis des Dritten und zu ihnen verwandten historischen Berichten des Neuen Reiches*, ADAW, 1947/2. BARGUET, *Temple*, p. 119. E.L. BLEIBERG, « Commodity Exchange in the Annals of Thutmose III », *JSSEA* 11, 1981, p. 110. A. BURKHARDT, E. BLUMENTHAL, I. MÜLLER, W.F. REINECKE, *Urkunden der 18. Dynastie, Übersetzung zu den Heften 5-16*, Akademie-Verlag, Berlin, 1984, no. 209, p. 225-232. E.L. BLEIBERG, « Historical Texts as Political Propaganda during the New Kingdom », *BES* 7, 1985-1986, p. 5-14. GOEDICKE, *Megiddo*, p. 119-126. GRIMAL, *EtEg* 3, p. 23-29. D.B. REDFORD, *The Wars in Syria and Palestine of Thutmose III*, CHANE 16, 2003, p. 137-145. CLINE, O'CONNOR, *Thutmose III*, p. 28-32.

KIU 3476. Soubassement Bandeau (XIX^e dynastie)

<http://www.cfeetk.cnrs.fr/karnak/?iu=3476>

PM II², p. 90 (245).

§12.3. Porte

§12.3.1. Montant extérieur

§12.3.1.1. 1^{er} registre

KIU 3483. Scène 1.n : Adorer le dieu quatre fois (XVIII^e dynastie, Thoutmosis III)

<http://www.cfeetk.cnrs.fr/karnak/?iu=3483>

PM II², p. 88 (239). CHAMPOLLION, *ND* II, p. 138. BARGUET, *Temple*, p. 116. SCHWALLER DE LUBICZ, *Karnak* (2), pl. 130-1.

KIU 3487. Scène sud : Adorer le dieu quatre fois (XVIII^e dynastie, Thoutmosis III)

<http://www.cfeetk.cnrs.fr/karnak/?iu=3487>

PM II², p. 88 (239). CHAMPOLLION, *ND* II, p. 138. BARGUET, *Temple*, p. 116. SCHWALLER DE LUBICZ, *Karnak* (2), pl. 130-1.

§12.3.1.2. 2^e registre

KIU 3484. Scène nord (XVIII^e dynastie, Thoutmosis III)

<http://www.cfeetk.cnrs.fr/karnak/?iu=3484>

PM II², p. 88 (239). CHAMPOLLION, *ND* II, p. 138. BARGUET, *Temple*, p. 116. SCHWALLER DE LUBICZ, *Karnak* (2), pl. 130-1.

KIU 3488. Scène sud (XVIII^e dynastie, Thoutmosis III)

<http://www.cfeetk.cnrs.fr/karnak/?iu=3488>

PM II², p. 88 (239). CHAMPOLLION, *ND* II, p. 138. BARGUET, *Temple*, p. 116. SCHWALLER DE LUBICZ, *Karnak* (2), pl. 130-1.

§12.3.1.3. 3^e registre

KIU 3485. Scène nord (XVIII^e dynastie, Thoutmosis III)

<http://www.cfeetk.cnrs.fr/karnak/?iu=3485>

PM II², p. 88 (239). CHAMPOLLION, *ND* II, p. 138. BARGUET, *Temple*, p. 116. SCHWALLER DE LUBICZ, *Karnak* (2), pl. 130-1.

§12.3.2. Montants intérieurs

KIU 3490. Porte Montant nord (XVIII^e dynastie, Thoutmosis III)
<http://www.cfeetk.cnrs.fr/karnak/?iu=3490>

PM II², p. 88 (239). BARGUET, *Temple*, p. 116.

KIU 4794. Porte Montant sud (XVIII^e dynastie, Thoutmosis III)
<http://www.cfeetk.cnrs.fr/karnak/?iu=4794>

PM II², p. 88 (239). BARGUET, *Temple*, p. 116.

§12.3.3. Passage

KIU 4911. Scène Soubassement : Donner la maât (XIX^e dynastie, Séthi II)
<http://www.cfeetk.cnrs.fr/karnak/?iu=4911>

PM II², p. 88-9 (239c).

§12.3.3.1. 1^{er} registre

KIU 4891. Scène : Montée royale (XVIII^e dynastie, Thoutmosis III. Ce document a fait l'objet d'une modification totale ou partielle de Séthi I^{er})
<http://www.cfeetk.cnrs.fr/karnak/?iu=4891>

PM II², p. 88-9 (239c). BISTON-MOULIN, *ZÁS* 139/1, p. 25, fig. 11.

§13. Cour axiale du VI^e pylône (KIU 3433)

(XVIII^e dynastie, Thoutmosis III)

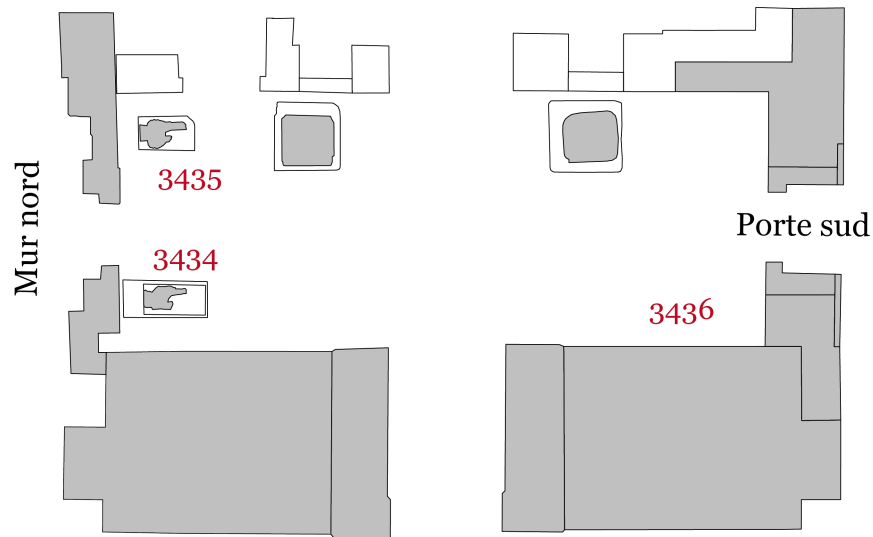

Cour axiale du VI^e pylône, plan schématique.

<http://www.cfeetk.cnrs.fr/karnak/?iu=3433>

Ce monument est en cours d'intégration dans le projet *Karnak*. La notice du monument et l'inventaire des éléments de décoration qui le composent ne sont donc à ce stade que partiels.

§13.1. Mur est

§13.1.1. Paroi intérieure

§13.1.1.1. 1^{er} registre

KIU 5150. Scène 1.s : Accomplir l'offrande royale (XIX^e dynastie, usurpé par Séthi II)

<http://www.cfeetk.cnrs.fr/karnak/?iu=5150>

PM II², p. 90 (249). G. JÉCQUIER, *L'architecture et la décoration dans l'ancienne Égypte. III. Les temples ptolémaïques et romains*, Paris, 1924, pl. 2. BARGUET, *Temple*, p. 132. BURGOS, LARCHÉ, *Chapelle Rouge* 2, p. 215.

§13.1.1.2. 2^e registre

KIU 5151. Scène 2.s : Donner les fleurs-renepet (XIX^e dynastie, usurpé par Séthi II)

<http://www.cfeetk.cnrs.fr/karnak/?iu=5151>

PM II², p. 90 (249). ROSELLINI, *Monumenti*, pl. CXXII. CHAMPOLLION, *ND II*, pl. CCCIII. G. JÉCQUIER, *L'architecture et la décoration dans l'ancienne Égypte. III. Les temples ptolémaïques et romains*, Paris, 1924, pl. 2. BARGUET, *Temple*, p. 132.

§13.1.1.3. Soubassement

KIU 5152. Soubassement (XIX^e dynastie, usurpé par Séthi II)

<http://www.cfeetk.cnrs.fr/karnak/?iu=5152>

PM II², p. 90 (249). G. JÉCQUIER, *L'architecture et la décoration dans l'ancienne Égypte. III. Les temples ptolémaïques et romains*, Paris, 1924, pl. 2.

§13.2. Porte sud

§13.2.1. Linteau

KIU 5869. Scène 01.o : Donner les fleurs-renepet (XIX^e dynastie)

<http://www.cfeetk.cnrs.fr/karnak/?iu=5869>

PM II², p. 95 (270 a-b). BARGUET, *Temple*, p. 131.

KIU 5870. Scène 02.o : Offrande de l'onguent (XIX^e dynastie)

<http://www.cfeetk.cnrs.fr/karnak/?iu=5870>

PM II², p. 95 (270 a-b). BARGUET, *Temple*, p. 131.

KIU 5871. Scène 03.o (XIX^e dynastie)

<http://www.cfeetk.cnrs.fr/karnak/?iu=5871>

PM II², p. 95 (270 a-b). BARGUET, *Temple*, p. 131.

KIU 5872. Scène 04.o : Offrande de la maât (XIX^e dynastie ?)

<http://www.cfeetk.cnrs.fr/karnak/?iu=5872>

PM II², p. 95 (270 a-b). BARGUET, *Temple*, p. 131.

§13.2.2. Montants

KIU 5874. Montant est (XIX^e dynastie ?)

<http://www.cfeetk.cnrs.fr/karnak/?iu=5874>

PM II², p. 95 (270 a-b). BARGUET, *Temple*, p. 131.

KIU 5873. Montant ouest (XIX^e dynastie ?)

<http://www.cfeetk.cnrs.fr/karnak/?iu=5873>

PM II², p. 95 (270 a-b). BARGUET, *Temple*, p. 131.

§14. Cour nord du VI^e pylône (KIU 1122)

(XVIII^e dynastie, Thoutmosis III)



Cour nord du VI^e pylône, plan schématique.

<http://www.cfeetk.cnrs.fr/karnak/?iu=1122>

Ce monument est en cours d'intégration dans le projet *Karnak*. La notice du monument et l'inventaire des éléments de décoration qui le composent ne sont donc à ce stade que partiels.

§14.1. Chapelles nord

§14.1.1. Chapelle O1.0

§14.1.1.1. Porte

KIU 5725. Porte Face extérieure (XVIII^e dynastie, Thoutmosis III)

<http://www.cfeetk.cnrs.fr/karnak/?iu=5725>

PM II², p. 93. BISTON-MOULIN, *CENiM* 5, p. 87. BISTON-MOULIN, *ZÄS* 139/1, p. 20, n. 6.

§14.1.2. Chapelle O2.0

§14.1.2.1. Porte

KIU 5726. Porte extérieure (XVIII^e dynastie, Thoutmosis III)

<http://www.cfeetk.cnrs.fr/karnak/?iu=5726>

PM II², p. 93. *Urk.* IV, 1958, p. 853 (246). LACAU, *ASAE* 52, p. 191-194 et fig. 3. BISTON-MOULIN, *CENiM* 5, p. 87. WALLET-LEBRUN, *GLP*, p. 109.

§14.2. Mur ouest

§14.2.1. 1^{er} registre

KIU 5154. Scène 2.n (XVIII^e dynastie, Thoutmosis III ?)
<http://www.cfeetk.cnrs.fr/karnak/?iu=5154>

PM II², p. 92 (263).

§14.2.2. Soubassement

KIU 5028. Soubassement 01.n (XVIII^e dynastie, Thoutmosis III)
<http://www.cfeetk.cnrs.fr/karnak/?iu=5028>

PM II² p. 92 (263). J. DÜMICHEN, *Geographische Inschriften I*, Leipzig, 1865, pl. XC. BARGUET, *Temple*, p. 120.

KIU 5029. Soubassement 02.n (XVIII^e dynastie, Thoutmosis III)
<http://www.cfeetk.cnrs.fr/karnak/?iu=5029>

PM II² p. 92 (263). J. DÜMICHEN, *Geographische Inschriften I*, Leipzig, 1865, pl. XC. BARGUET, *Temple*, p. 120.

KIU 5030. Soubassement 03.n (XVIII^e dynastie, Thoutmosis III)
<http://www.cfeetk.cnrs.fr/karnak/?iu=5030>

PM II² p. 92 (263). J. DÜMICHEN, *Geographische Inschriften I*, Leipzig, 1865, pl. XC. BARGUET, *Temple*, p. 120.

KIU 5031. Soubassement 04.n (XVIII^e dynastie, Thoutmosis III)
<http://www.cfeetk.cnrs.fr/karnak/?iu=5031>

PM II² p. 92 (263). J. DÜMICHEN, *Geographische Inschriften I*, Leipzig, 1865, pl. XC. BARGUET, *Temple*, p. 120.

KIU 5032. Soubassement 05.n (XVIII^e dynastie, Thoutmosis III)
<http://www.cfeetk.cnrs.fr/karnak/?iu=5032>

PM II² p. 92 (263). J. DÜMICHEN, *Geographische Inschriften I*, Leipzig, 1865, pl. XC. BARGUET, *Temple*, p. 120.

KIU 5033. Soubassement 06.n (XVIII^e dynastie, Thoutmosis III)
<http://www.cfeetk.cnrs.fr/karnak/?iu=5033>

PM II² p. 92 (263). J. DÜMICHEN, *Geographische Inschriften I*, Leipzig, 1865, pl. XC. BARGUET, *Temple*, p. 120.

KIU 5034. Soubassement 07.n (XVIII^e dynastie, Thoutmosis III)
<http://www.cfeetk.cnrs.fr/karnak/?iu=5034>

PM II² p. 92 (263). J. DÜMICHEN, *Geographische Inschriften I*, Leipzig, 1865, pl. XC. BARGUET, *Temple*, p. 120.

KIU 5035. Soubassement 08.n (XVIII^e dynastie, Thoutmosis III)
<http://www.cfeetk.cnrs.fr/karnak/?iu=5035>

PM II² p. 92 (263). J. DÜMICHEN, *Geographische Inschriften I*, Leipzig, 1865, pl. XC. BARGUET, *Temple*, p. 120.

KIU 5036. Soubassement 09.n (XVIII^e dynastie, Thoutmosis III)
<http://www.cfeetk.cnrs.fr/karnak/?iu=5036>

PM II² p. 92 (263). J. DÜMICHEN, *Geographische Inschriften I*, Leipzig, 1865, pl. XC. BARGUET, *Temple*, p. 120.

KIU 5037. Soubassement 10.n (XVIII^e dynastie, Thoutmosis III)

<http://www.cfeetk.cnrs.fr/karnak/?iu=5037>

PM II² p. 92 (263). J. DÜMICHEN, *Geographische Inschriften* I, Leipzig, 1865, pl. XC. BARGUET, *Temple*, p. 120.

KIU 5038. Soubassement 11.n (XVIII^e dynastie, Thoutmosis III)

<http://www.cfeetk.cnrs.fr/karnak/?iu=5038>

PM II² p. 92 (263). J. DÜMICHEN, *Geographische Inschriften* I, Leipzig, 1865, pl. XC. BARGUET, *Temple*, p. 120.

KIU 5039. Soubassement 12.n (XVIII^e dynastie, Thoutmosis III)

<http://www.cfeetk.cnrs.fr/karnak/?iu=5039>

PM II² p. 92 (263). J. DÜMICHEN, *Geographische Inschriften* I, Leipzig, 1865, pl. XC. BARGUET, *Temple*, p. 120.

KIU 5040. Soubassement 13.n (XVIII^e dynastie, Thoutmosis III)

<http://www.cfeetk.cnrs.fr/karnak/?iu=5040>

PM II² p. 92 (263). J. DÜMICHEN, *Geographische Inschriften* I, Leipzig, 1865, pl. XC. BARGUET, *Temple*, p. 120.

KIU 5041. Soubassement 14.n (XVIII^e dynastie, Thoutmosis III)

<http://www.cfeetk.cnrs.fr/karnak/?iu=5041>

PM II² p. 92 (263). J. DÜMICHEN, *Geographische Inschriften* I, Leipzig, 1865, pl. XC. BARGUET, *Temple*, p. 120.

KIU 5042. Soubassement 15.n (XVIII^e dynastie, Thoutmosis III)

<http://www.cfeetk.cnrs.fr/karnak/?iu=5042>

PM II² p. 92 (263). J. DÜMICHEN, *Geographische Inschriften* I, Leipzig, 1865, pl. XC. BARGUET, *Temple*, p. 120.

KIU 5043. Soubassement 16.n (XVIII^e dynastie, Thoutmosis III)

<http://www.cfeetk.cnrs.fr/karnak/?iu=5043>

PM II² p. 92 (263). J. DÜMICHEN, *Geographische Inschriften* I, Leipzig, 1865, pl. XC. BARGUET, *Temple*, p. 120.

KIU 5044. Soubassement 17.n (XVIII^e dynastie, Thoutmosis III)

<http://www.cfeetk.cnrs.fr/karnak/?iu=5044>

PM II² p. 92 (263). J. DÜMICHEN, *Geographische Inschriften* I, Leipzig, 1865, pl. XC. BARGUET, *Temple*, p. 120.

KIU 5045. Soubassement 18.n (XVIII^e dynastie, Thoutmosis III)

<http://www.cfeetk.cnrs.fr/karnak/?iu=5045>

PM II² p. 92 (263). J. DÜMICHEN, *Geographische Inschriften* I, Leipzig, 1865, pl. XC. BARGUET, *Temple*, p. 120.

KIU 5046. Soubassement 19.n (XVIII^e dynastie, Thoutmosis III)

<http://www.cfeetk.cnrs.fr/karnak/?iu=5046>

PM II² p. 92 (263). J. DÜMICHEN, *Geographische Inschriften* I, Leipzig, 1865, pl. XC. BARGUET, *Temple*, p. 120.

KIU 5047. Soubassement 20.n (XVIII^e dynastie, Thoutmosis III)

<http://www.cfeetk.cnrs.fr/karnak/?iu=5047>

PM II² p. 92 (263). J. DÜMICHEN, *Geographische Inschriften* I, Leipzig, 1865, pl. XC. BARGUET, *Temple*, p. 120.

KIU 5048. Soubassement 21.n (XVIII^e dynastie, Thoutmosis III)
<http://www.cfeetk.cnrs.fr/karnak/?iu=5048>

PM II² p. 92 (263). J. DÜMICHEN, *Geographische Inschriften* I, Leipzig, 1865, pl. XC. BARGUET, *Temple*, p. 120.

KIU 5049. Soubassement 22.n (XVIII^e dynastie, Thoutmosis III)
<http://www.cfeetk.cnrs.fr/karnak/?iu=5049>

PM II² p. 92 (263). J. DÜMICHEN, *Geographische Inschriften* I, Leipzig, 1865, pl. XC. BARGUET, *Temple*, p. 120.

KIU 5050. Soubassement 23.n (XVIII^e dynastie, Thoutmosis III)
<http://www.cfeetk.cnrs.fr/karnak/?iu=5050>

PM II² p. 92 (263). J. DÜMICHEN, *Geographische Inschriften* I, Leipzig, 1865, pl. XC. BARGUET, *Temple*, p. 120.

KIU 5051. Soubassement 24.n (XVIII^e dynastie, Thoutmosis III)
<http://www.cfeetk.cnrs.fr/karnak/?iu=5051>

PM II² p. 92 (263). J. DÜMICHEN, *Geographische Inschriften* I, Leipzig, 1865, pl. XC. BARGUET, *Temple*, p. 120.

§15. Cour sud du VI^e pylône (KIU 3439)

(XVIII^e dynastie, Thoutmosis III)

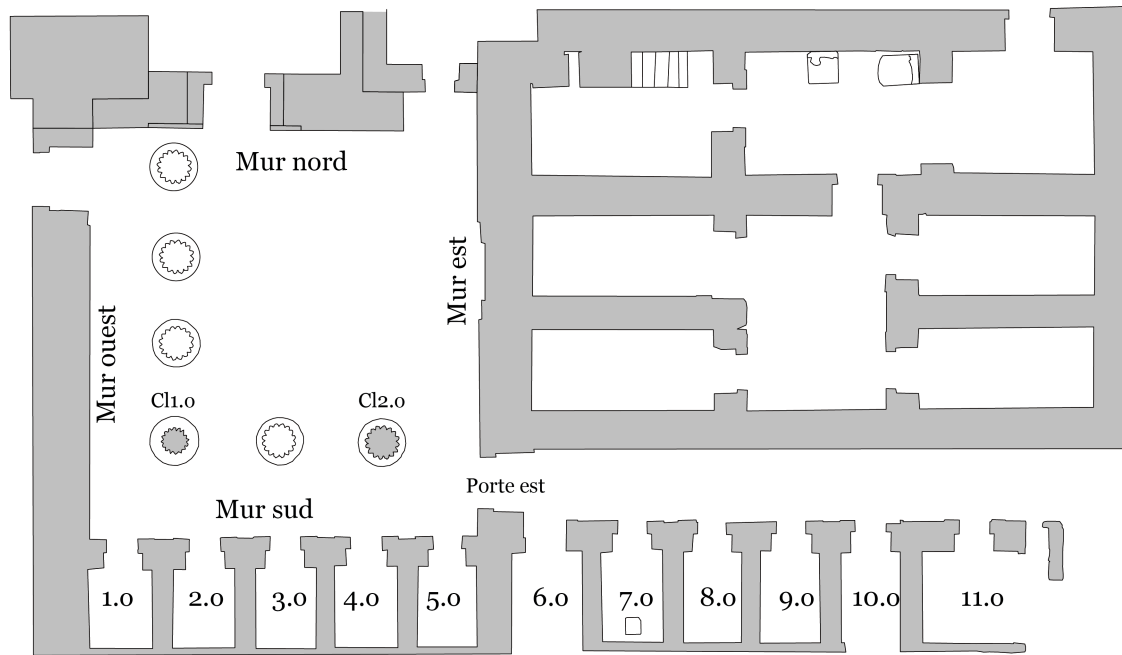

Cour sud du VI^e pylône, plan schématique.

<http://www.cfeetk.cnrs.fr/karnak/?iu=3439>

Ce monument est en cours d'intégration dans le projet *Karnak*. La notice du monument et l'inventaire des éléments de décoration qui le composent ne sont donc à ce stade que partiels.

§15.1. Mur est

§15.1.1. Paroi

[KIU 5074](http://www.cfeetk.cnrs.fr/karnak/?iu=5074). **Scène 3.n** (XVIII^e dynastie, Thoutmosis III)

<http://www.cfeetk.cnrs.fr/karnak/?iu=5074>

§15.2. Mur nord

§15.2.1. Paroi extérieure

§15.2.1.1. Frise

[KIU 5147](http://www.cfeetk.cnrs.fr/karnak/?iu=5147). **Frise : Frise** (XIX^e dynastie ?, usurpé par Séthi II)

<http://www.cfeetk.cnrs.fr/karnak/?iu=5147>

PM II², p. 95 (270 e-f). CHAMPOLLION, *ND II*, p. 144. E. DRIOTON, E. SVED, *Art égyptien*, Paris, 1950, fig. 52. BARGUET, *Temple*, p. 132. R. WOOD, M. DROWER, *Egypt in Colour*, Londres, 1964, pl. 31. Z. ŽÁBA, *Dějiny afriky I*, 3e pl. après p. 256.

§15.2.2. Paroi extérieure, côté est

§15.2.2.1. 1^{er} registre

KIU 5145. Scène 1 : Libation (XIX^e dynastie ?, usurpé par Séthi II)

<http://www.cfeetk.cnrs.fr/karnak/?iu=5145>

PM II², p. 95 (273). E. DRIOTON, E. SVED, *Art égyptien*, Paris, 1950, fig. 52 (droite). BARGUET, *Temple*, p. 132. Z. ŽÁBA, *Dějiny afriky* I, 3e pl. (droite) après p. 256.

§15.2.2.2. 2^e registre

KIU 5146. Scène 2 : Amener les quatre veaux (XIX^e dynastie ?, usurpé par Séthi II)

<http://www.cfeetk.cnrs.fr/karnak/?iu=5146>

PM II², p. 95 (273). E. DRIOTON, E. SVED, *Art égyptien*, Paris, 1950, fig. 52 (droite). Z. ŽÁBA, *Dějiny afriky* I, 3e pl. (droite) après p. 256. EGBERTS, *Quest*, p. 278-279, pl. 100.

§15.2.2.3. Soubassement

KIU 5148. Soubassement est (XX^e dynastie, Ramsès IV ?)

<http://www.cfeetk.cnrs.fr/karnak/?iu=5148>

PM II², p. 95 (273). E. DRIOTON, E. SVED, *Art égyptien*, Paris, 1950, fig. 52 (droite). Z. ŽÁBA, *Dějiny afriky* I, 3e pl. (droite) après p. 256.

§15.2.3. Paroi extérieure, côté ouest

§15.2.3.1. 1^{er} registre

KIU 5142. Scène 1 : Offrande de la laitue (XIX^e dynastie ?, usurpé par Séthi II)

<http://www.cfeetk.cnrs.fr/karnak/?iu=5142>

PM II², p. 95 (272). J. BAIKIE, *The Story of the Pharaohs*, Londres, 1908, pl. X [1]. E. DRIOTON, E. SVED, *Art égyptien*, Paris, 1950, fig. 52 (gauche). BARGUET, *Temple*, p. 132. E. RUPP, *Bautechnik im Altertum*, Munich, 1964, pl. 74. Z. ŽÁBA, *Dějiny afriky* I, 3e pl. (gauche) après p. 256.

§15.2.3.2. 2^e registre

KIU 5144. Scène 2 : Haler les coffres-meret (XIX^e dynastie ?, usurpé par Séthi II)

<http://www.cfeetk.cnrs.fr/karnak/?iu=5144>

PM II², p. 95 (272). J. BAIKIE, *The Story of the Pharaohs*, Londres, 1908, pl. X [1]. E. DRIOTON, E. SVED, *Art égyptien*, Paris, 1950, fig. 52 (gauche). BARGUET, *Temple*, p. 132. E. RUPP, *Bautechnik im Altertum*, Munich, 1964, pl. 74. Z. ŽÁBA, *Dějiny afriky* I, 3e pl. (gauche) après p. 256. EGBERTS, *Quest*, p. 97, pl. 34.

§15.2.3.3. Soubassement

KIU 5149. Soubassement ouest (XX^e dynastie, Ramsès IV)

<http://www.cfeetk.cnrs.fr/karnak/?iu=5149>

PM II², p. 95 (272). J. BAIKIE, *The Story of the Pharaohs*, Londres, 1908, pl. X [1]. E. DRIOTON, E. SVED, *Art égyptien*, Paris, 1950, fig. 52 (gauche). E. RUPP, *Bautechnik im Altertum*, Munich, 1964, pl. 74. Z. ŽÁBA, *Dějiny afriky* I, 3e pl. (gauche) après p. 256.

§15.2.4. Porte nord

KIU 4976. Porte (XIX^e dynastie ?)

<http://www.cfeetk.cnrs.fr/karnak/?iu=4976>

PM II², p. 95 (270 e-f). CHAMPOLLION, *ND* II, p. 144. E. DRIOTON, E. SVED, *Art égyptien*, Paris, 1950, fig. 52. R. WOOD, M. DROWER, *Egypt in Colour*, Londres, 1964, pl. 31. Z. ŽÁBA, *Dějiny Afriky* I, 3e pl. après p. 256.

§15.2.5. Porte nord-est

KIU 5115. Montant est (XVIII^e dynastie, Thoutmosis III)
<http://www.cfeetk.cnrs.fr/karnak/?iu=5115>

KIU 5116. Montant ouest (XVIII^e dynastie, Thoutmosis III)
<http://www.cfeetk.cnrs.fr/karnak/?iu=5116>

§15.3. Mur ouest

§15.3.1. 1^{er} registre

KIU 4997. Scène 1.s (XVIII^e dynastie, Thoutmosis III)
<http://www.cfeetk.cnrs.fr/karnak/?iu=4997>

§15.3.2. Porte

KIU 4971. Porte (XIX^e dynastie, Séthi II, usurpé par Séthi II)
<http://www.cfeetk.cnrs.fr/karnak/?iu=4971>

PM II², p. 95 (269). BURGOS, LARCHÉ, *Chapelle Rouge 2*, p. 226-7.

§15.3.3. Soubassement

KIU 4977. Soubassement 01.s (XVIII^e dynastie, Thoutmosis III)
<http://www.cfeetk.cnrs.fr/karnak/?iu=4977>

PM II², p. 95 (274). BARGUET, *Temple*, p. 126. BURGOS, LARCHÉ, *Chapelle Rouge 2*, p. 221.

KIU 4978. Soubassement 02.s (XVIII^e dynastie, Thoutmosis III)
<http://www.cfeetk.cnrs.fr/karnak/?iu=4978>

PM II², p. 95 (274). BARGUET, *Temple*, p. 126. BURGOS, LARCHÉ, *Chapelle Rouge 2*, p. 221.

KIU 4979. Soubassement 03.s (XVIII^e dynastie, Thoutmosis III)
<http://www.cfeetk.cnrs.fr/karnak/?iu=4979>

PM II², p. 95 (274). BARGUET, *Temple*, p. 126. BURGOS, LARCHÉ, *Chapelle Rouge 2*, p. 221.

KIU 4980. Soubassement 04.s (XVIII^e dynastie, Thoutmosis III)
<http://www.cfeetk.cnrs.fr/karnak/?iu=4980>

PM II², p. 95 (274). BARGUET, *Temple*, p. 126. BURGOS, LARCHÉ, *Chapelle Rouge 2*, p. 221.

KIU 4981. Soubassement 05.s (XVIII^e dynastie, Thoutmosis III)
<http://www.cfeetk.cnrs.fr/karnak/?iu=4981>

PM II², p. 95 (274). BARGUET, *Temple*, p. 126. BURGOS, LARCHÉ, *Chapelle Rouge 2*, p. 221.

KIU 4982. Soubassement 06.s (XVIII^e dynastie, Thoutmosis III)
<http://www.cfeetk.cnrs.fr/karnak/?iu=4982>

PM II², p. 95 (274). BARGUET, *Temple*, p. 126. BURGOS, LARCHÉ, *Chapelle Rouge 2*, p. 221.

KIU 4983. Soubassement 07.s (XVIII^e dynastie, Thoutmosis III)
<http://www.cfeetk.cnrs.fr/karnak/?iu=4983>

PM II², p. 95 (274). BARGUET, *Temple*, p. 126. BURGOS, LARCHÉ, *Chapelle Rouge 2*, p. 221.

KIU 4984. Soubassement 08.s (XVIII^e dynastie, Thoutmosis III)
<http://www.cfeetk.cnrs.fr/karnak/?iu=4984>

PM II², p. 95 (274). BARGUET, *Temple*, p. 126. BURGOS, LARCHÉ, *Chapelle Rouge 2*, p. 221.

KIU 4985. Soubassement 09.s (XVIII^e dynastie, Thoutmosis III)
<http://www.cfeetk.cnrs.fr/karnak/?iu=4985>

PM II², p. 95 (274). BARGUET, *Temple*, p. 126. BURGOS, LARCHÉ, *Chapelle Rouge 2*, p. 221.

KIU 4986. Soubassement 10.s (XVIII^e dynastie, Thoutmosis III)
<http://www.cfeetk.cnrs.fr/karnak/?iu=4986>

PM II², p. 95 (274). BARGUET, *Temple*, p. 126. BURGOS, LARCHÉ, *Chapelle Rouge 2*, p. 221.

KIU 4987. Soubassement 11.s (XVIII^e dynastie, Thoutmosis III)
<http://www.cfeetk.cnrs.fr/karnak/?iu=4987>

PM II², p. 95 (274). BARGUET, *Temple*, p. 126. BURGOS, LARCHÉ, *Chapelle Rouge 2*, p. 221.

KIU 4988. Soubassement 12.s (XVIII^e dynastie, Thoutmosis III)
<http://www.cfeetk.cnrs.fr/karnak/?iu=4988>

PM II², p. 95 (274). BARGUET, *Temple*, p. 126. BURGOS, LARCHÉ, *Chapelle Rouge 2*, p. 221.

KIU 4989. Soubassement 13.s (XVIII^e dynastie, Thoutmosis III)
<http://www.cfeetk.cnrs.fr/karnak/?iu=4989>

PM II², p. 95 (274). BARGUET, *Temple*, p. 126. BURGOS, LARCHÉ, *Chapelle Rouge 2*, p. 221.

KIU 4990. Soubassement 14.s (XVIII^e dynastie, Thoutmosis III)
<http://www.cfeetk.cnrs.fr/karnak/?iu=4990>

PM II², p. 95 (274). BARGUET, *Temple*, p. 126. BURGOS, LARCHÉ, *Chapelle Rouge 2*, p. 221.

KIU 4991. Soubassement 15.s (XVIII^e dynastie, Thoutmosis III)
<http://www.cfeetk.cnrs.fr/karnak/?iu=4991>

PM II², p. 95 (274). BARGUET, *Temple*, p. 126. BURGOS, LARCHÉ, *Chapelle Rouge 2*, p. 221.

KIU 4992. Soubassement 16.s (XVIII^e dynastie, Thoutmosis III)
<http://www.cfeetk.cnrs.fr/karnak/?iu=4992>

PM II², p. 95 (274). BARGUET, *Temple*, p. 126. BURGOS, LARCHÉ, *Chapelle Rouge 2*, p. 221.

KIU 4993. Soubassement 17.s (XVIII^e dynastie, Thoutmosis III)
<http://www.cfeetk.cnrs.fr/karnak/?iu=4993>

PM II², p. 95 (274). BARGUET, *Temple*, p. 126. BURGOS, LARCHÉ, *Chapelle Rouge 2*, p. 221.

Autre(s) objet(s) découvert(s) ou conservé(s) dans ce secteur

KIU 11. Statue de Sésostri III, Louqsor J. 34 (XII^e dynastie, Sésostri III), granite.

Localisation de découverte : ZPC - Zone des pylones centraux, cour nord du troisième pylône.

Localisation actuelle : Musée de Louqsor.

<http://www.cfeetk.cnrs.fr/karnak/?iu=11>

LETELLIER, *Kêmi 21 (= Karnak 4)*, p. 165-176. LAUFFRAY *et al.*, *Kêmi 21 (= Karnak 4)*, p. 58-62, § IV, fig. 1. *The Luxor Museum of Ancient Egyptian Art. Catalogue*, Le Caire, 1979, p. 32-35. GOLVIN, TRAUNECKER, *Karnak*, p. 203, fig. 186. BOTHMER, *Catalogue*, p. 19-20, fig. 28-31, no 40. A.H. MAAROUF, Th. ZIMMER, « Le Moyen Empire à Karnak : varia 2 », *Karnak* 9, 1993, p. 232, § 6. A. el-SHAHAWY, *Luxor Museum, the Glory of Ancient Thebes*, Le Caire, 2005, p. 54-57. J.A. JOSEPHSON, R.E. FREED, « The Portrait Of A 12th Dynasty Nobleman », dans S.H. D'Auria (éd.), *Servant of Mut; studies in honor of Richard A. Fazzini, PdÄ* 28, 2008, p. 143-144, p. 147.

Zone centrale du temple

§16. Chapelle de Philippe Arrhidée

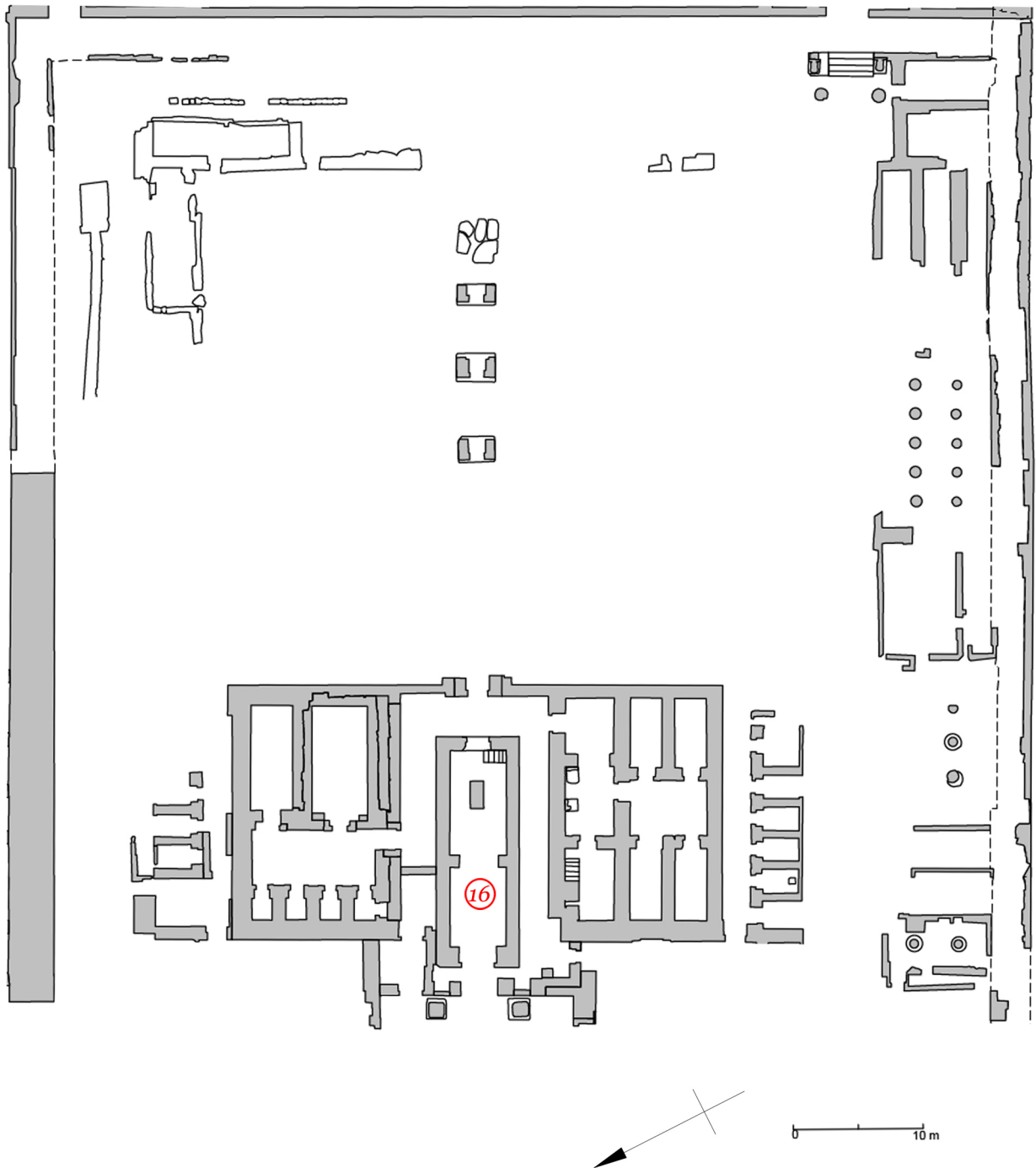

Zone centrale du temple, plan schématique.

§16. Chapelle de Philippe Arrhidée (KIU 2610)

(Époque macédonienne, Philippe Arrhidée)

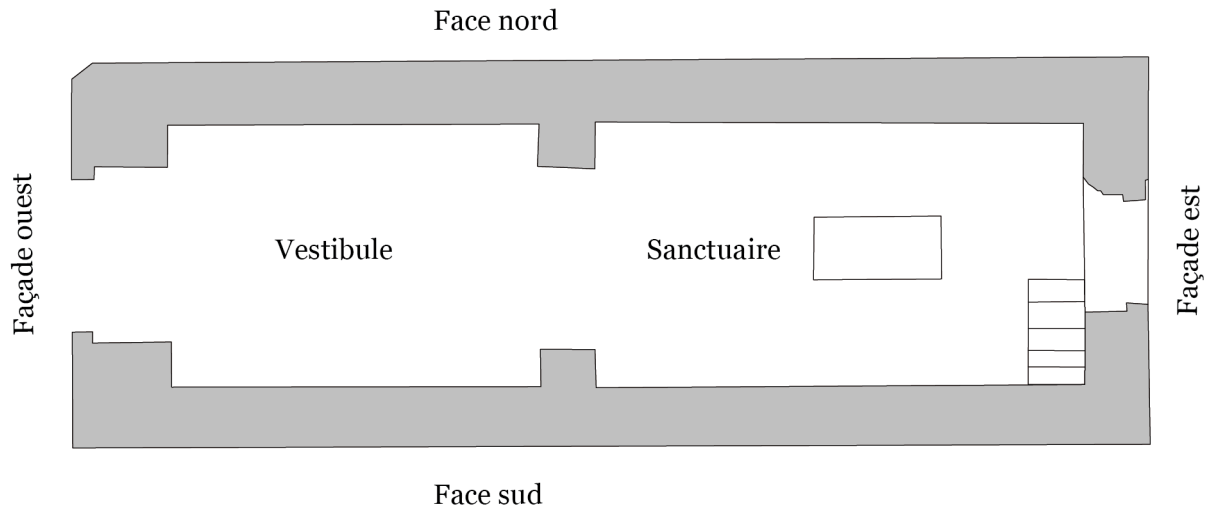

Chapelle de Philippe Arrhidée, plan schématique.

<http://www.cfeetk.cnrs.fr/karnak/?iu=2610>

Ce monument est en cours d'intégration dans le projet *Karnak*. La notice du monument et l'inventaire des éléments de décoration qui le composent ne sont donc à ce stade que partiels.

§16.1. Face nord

KIU 2650. Scène 01.o - 56 : Donner la laitue (Époque macédonienne, Philippe Arrhidée)

<http://www.cfeetk.cnrs.fr/karnak/?iu=2650>

PM II², p. 99 (287). *Description de l'Égypte. Antiquités III*, pl. 36 (5). J.-Fr. CHAMPOLLION, *Monuments de l'Égypte et de la Nubie III*, Paris, 1845, pl. 282 (4). ROUGÉ, *MdA* 1, p. 70-71. CHAMPOLLION, *ND II*, p. 152-153. LEGRAIN, *BIFAO* 13, p. 57, pl. 6 (3). *Medinet Habu IV*, pl. 217 (A). BARGUET, *Temple*, p. 140. SCHWALLER DE LUBICZ, *Karnak* (1), pl. 152.

KIU 2651. Scène 02.o - 37 : Frapper [les offrandes] (Époque macédonienne, Philippe Arrhidée)

<http://www.cfeetk.cnrs.fr/karnak/?iu=2651>

PM II², p. 100 (288, 1). LEGRAIN, *BIFAO* 13, p. 15. BARGUET, *Temple*, p. 140. SCHWALLER DE LUBICZ, *Karnak* (1), pl. 153.

KIU 2653. Scène 04.o - 39 (Époque macédonienne, Philippe Arrhidée)

<http://www.cfeetk.cnrs.fr/karnak/?iu=2653>

PM II², p. 100 (288, 3). LEGRAIN, *BIFAO* 13, p. 15. BARGUET, *Temple*, p. 140.

KIU 2654. Scène 05.o - 40 : Accomplir l'encensement (Époque macédonienne, Philippe Arrhidée)

<http://www.cfeetk.cnrs.fr/karnak/?iu=2654>

PM II², p. 100 (288, 4). LEGRAIN, *BIFAO* 13, p. 15. BARGUET, *Temple*, p. 140. CHARLOUX, MENSAN, *Karnak*, p. 489, fig. 285.

§16.2. Face sud

§16.2.1. 2^e registre

KIU 2621. Scène 02.o - 31 : Procession (Époque macédonienne, Philippe Arrhidée)
<http://www.cfeetk.cnrs.fr/karnak/?iu=2621>

PM II 2, p. 100 (290, III, 1). W. von BISSING, *Denkmäler ägyptischer Sculptur*, Munich, 1914, pl. 115. LEGRAIN, *BIFAO* 13, p. 25, pl. 4. G. FOUART, dans *Fondation Piot. Monuments et mémoires publiés par l'Académie des Inscriptions et Belles-Lettres* 25, Paris, 1921-1922, p. 153, fig. 5. G. JÉQUIER, *L'architecture et la décoration dans l'ancienne Égypte* 3, *Les temples ptolémaïques et romains*, Paris, 1924, pl. 3. FOUART, *BIFAO* 24, p. 117, pl. 10. CAPART, *Thèbes*, p. 89, fig. 53. BARGUET, *Temple*, p. 139. SCHWALLER DE LUBICZ, *Karnak* (1), p. 620-621.

KIU 2770. Scène 03.o - 32 : Procession (Époque macédonienne, Philippe Arrhidée)
<http://www.cfeetk.cnrs.fr/karnak/?iu=2770>

PM II 2, p. 100 (290, III, 2). W. von BISSING, *Denkmäler ägyptischer Sculptur*, Munich, 1914, pl. 115. LEGRAIN, *BIFAO* 13, p. 25, pl. 4. G. FOUART, dans *Fondation Piot. Monuments et mémoires publiés par l'Académie des Inscriptions et Belles-Lettres* 25, Paris, 1921-1922, p. 153, fig. 5. G. JÉQUIER, *L'architecture et la décoration dans l'ancienne Égypte* 3, *Les temples ptolémaïques et romains*, Paris, 1924, pl. 3. FOUART, *BIFAO* 24, pl. 10. CAPART, *Thèbes*, p. 89, fig. 53. BARGUET, *Temple*, p. 139. SCHWALLER DE LUBICZ, *Karnak* (1), p. 620-621, pl. 157 et 158.

KIU 2620. Scène 04.o - 33 : Libation (Époque macédonienne, Philippe Arrhidée)
<http://www.cfeetk.cnrs.fr/karnak/?iu=2620>

PM II 2, p. 100 (290, III, 3). LEGRAIN, *BIFAO* 13, pl. 4. G. JÉQUIER, *L'architecture et la décoration dans l'ancienne Égypte* 3, *Les temples ptolémaïques et romains*, Paris, 1924, pl. 3. CAPART, *Thèbes*, p. 89, fig. 53. BARGUET, *Temple*, p. 139. SCHWALLER DE LUBICZ, *Karnak* (1), p. 620-621, fig. 71 et pl. 157.

§16.2.2. 3^e registre

KIU 2619. Scène 02.o - 30 : Procession (Époque macédonienne, Philippe Arrhidée)
<http://www.cfeetk.cnrs.fr/karnak/?iu=2619>

PM II², p. 100 (290, II). *Description de l'Égypte. Antiquités* III, pl. 34 (1). W. von BISSING, *Denkmäler ägyptischer Sculptur*, Munich, 1914, pl. 115. LEGRAIN, *BIFAO* 13, pl. 4. G. FOUART, dans *Fondation Piot. Monuments et mémoires publiés par l'Académie des Inscriptions et Belles-Lettres* 25, Paris, 1921-1922, p. 153, fig. 5. G. JÉQUIER, *L'architecture et la décoration dans l'ancienne Égypte* 3, *Les temples ptolémaïques et romains*, Paris, 1924, pl. 3. FOUART, *BIFAO* 24, pl. 10. CAPART, *Thèbes*, p. 89, fig. 53. BARGUET, *Temple*, p. 139. SCHWALLER DE LUBICZ, *Karnak* (1), p. 620.

KIU 2618. Scène 03.o - 29 : Procession (Époque macédonienne, Philippe Arrhidée)
<http://www.cfeetk.cnrs.fr/karnak/?iu=2618>

PM II², p. 100 (290, II). *Description de l'Égypte. Antiquités* III, pl. 34 (1) et 36 (2). W. von BISSING, *Denkmäler ägyptischer Sculptur*, Munich, 1914, pl. 115. LEGRAIN, *BIFAO* 13, pl. 4. G. FOUART, dans *Fondation Piot. Monuments et mémoires publiés par l'Académie des Inscriptions et Belles-Lettres* 25, Paris, 1921-1922, p. 153, fig. 5. G. JÉQUIER, *L'architecture et la décoration dans l'ancienne Égypte* 3, *Les temples ptolémaïques et romains*, Paris, 1924, pl. 3. FOUART, *BIFAO* 24, pl. 10. CAPART, *Thèbes*, p. 89, fig. 53. BARGUET, *Temple*, p. 139, pl. 23. SCHWALLER DE LUBICZ, *Karnak* (1), p. 620 et pl. 158.

KIU 2617. Scène 04.o - 28 : Procession (Époque macédonienne, Philippe Arrhidée)
<http://www.cfeetk.cnrs.fr/karnak/?iu=2617>

PM II², p. 100 (290, II). *Description de l'Égypte. Antiquités* III, pl. 34 (1). G. PERROT, Ch. CHIPIEZ, *Histoire de l'art dans l'antiquité I, L'Égypte*, Paris, 1882, pl. 2. W. von BISSING, *Denkmäler ägyptischer Sculptur*, Munich, 1914, pl. 115. LEGRAIN, *BIFAO* 13, pl. 4. G. JÉQUIER, *L'architecture et la décoration dans l'ancienne Égypte* 3, *Les temples ptolémaïques et romains*, Paris, 1924, pl. 3. CAPART, *Thèbes*, p. 89, fig. 53. BARGUET, *Temple*, p. 139, pl. 23. SCHWALLER DE LUBICZ, *Karnak* (1), p. 620, pl. 157 et 158.

KIU 2616. Scène 05.o - 27 : Procession (Époque macédonienne, Philippe Arrhidée)
<http://www.cfeetk.cnrs.fr/karnak/?iu=2616>

PM II², p. 100 (290, II). *Description de l'Égypte. Antiquités III*, pl. 34 (1). G. PERROT, Ch. CHIPIEZ, *Histoire de l'art dans l'antiquité I, L'Égypte*, Paris, 1882, pl. 2. LEGRAIN, *BIFAO* 13, pl. 4. G. JÉQUIER, *L'architecture et la décoration dans l'ancienne Égypte 3, Les temples ptolémaïques et romains*, Paris, 1924, pl. 3. CAPART, *Thèbes*, p. 89, fig. 53. BARGUET, *Temple*, p. 139. SCHWALLER DE LUBICZ, *Karnak* (1), p. 620 et pl. 157.

§16.2.3. 4^e registre

KIU 2611. Scène 01.0 - 22 : Purification (Époque macédonienne, Philippe Arrhidée)

<http://www.cfeetk.cnrs.fr/karnak/?iu=2611>

PM II², p. 100 (290, I, 1). *Description de l'Égypte. Antiquités III*, pl. 34 (1). ROUGÉ, *MdA* 1, p. 69-70. CHAMPOLLION, *ND II*, p. 150. LD IV, pl. 2c. W. von BISSING, *Denkmäler ägyptischer Sculptur*, Munich, 1914, pl. 115. LEGRAIN, *BIFAO* 13, p. 24, pl. 4. G. JÉQUIER, *L'architecture et la décoration dans l'ancienne Égypte 3, Les temples ptolémaïques et romains*, Paris, 1924, pl. 3. CAPART, *Thèbes*, p. 88-89, fig. 53. GARDINER, *JEA* 36, p. 3, 5-7, 11-12 (no 23) et pl. 2. BARGUET, *Temple*, p. 139. SCHWALLER DE LUBICZ, *Karnak* (1), p. 619-620, fig. 70.

KIU 2612. Scène 02.0 - 23 : Couronnement (Époque macédonienne, Philippe Arrhidée)

<http://www.cfeetk.cnrs.fr/karnak/?iu=2612>

PM II², p. 100 (290, I, 2). *Description de l'Égypte. Antiquités III*, pl. 34 (1). ROUGÉ, *MdA* 1, p. 70. CHAMPOLLION, *ND II*, p. 150. LD IV, pl. 2c. W. von BISSING, *Denkmäler ägyptischer Sculptur*, Munich, 1914, pl. 115. LEGRAIN, *BIFAO* 13, p. 24, pl. 4. G. JÉQUIER, *L'architecture et la décoration dans l'ancienne Égypte 3, Les temples ptolémaïques et romains*, Paris, 1924, pl. 3. CAPART, *Thèbes*, p. 88-89, fig. 53. BARGUET, *Temple*, p. 139, pl. 23. SCHWALLER DE LUBICZ, *Karnak* (1), p. 619-620, fig. 70 et pl. 157.

KIU 2613. Scène 03.0 - 24-25 : Montée royale (Époque macédonienne, Philippe Arrhidée)

<http://www.cfeetk.cnrs.fr/karnak/?iu=2613>

PM II², p. 100 (290, I, 3). *Description de l'Égypte. Antiquités III*, pl. 34 (1). ROUGÉ, *MdA* 1, p. 70. G. PERROT, Ch. CHIPIEZ, *Histoire de l'art dans l'antiquité I, L'Égypte*, Paris, 1882, pl. 2. CHAMPOLLION, *ND II*, p. 150. LD IV, pl. 2c. J.P. MAHAFFY, *A history of Egypt under the Ptolemaic dynasty*, Londres, 1899, p. 32, fig. 11. W. von BISSING, *Denkmäler ägyptischer Sculptur*, Munich, 1914, pl. 115. LEGRAIN, *BIFAO* 13, p. 24, 48, pl. 4. G. JÉQUIER, *L'architecture et la décoration dans l'ancienne Égypte 3, Les temples ptolémaïques et romains*, Paris, 1924, pl. 3. CAPART, *Thèbes*, p. 88-89, fig. 53. BARGUET, *Temple*, p. 139, pl. 23. SCHWALLER DE LUBICZ, *Karnak* (1), p. 619-620, fig. 70 et pl. 157.

KIU 2615. Scène 04.0 - 26 : Couronnement (Époque macédonienne, Philippe Arrhidée)

<http://www.cfeetk.cnrs.fr/karnak/?iu=2615>

PM II², p. 100 (290, I, 4). *Description de l'Égypte. Antiquités III*, pl. 34 (1). ROSELLINI, *Monumenti*, pl. 162 (1). J.-Fr. CHAMPOLLION, *Monuments de l'Égypte et de la Nubie IV*, Paris, 1845, pl. 304 (4). ROUGÉ, *MdA* 1, p. 70. G. PERROT, Ch. CHIPIEZ, *Histoire de l'art dans l'antiquité I, L'Égypte*, Paris, 1882, pl. 2. CHAMPOLLION, *ND II*, p. 150-151. LD IV, pl. 2c. J.P. MAHAFFY, *A history of Egypt under the Ptolemaic dynasty*, Londres, 1899, p. 32, fig. 11. LEGRAIN, *BIFAO* 13, p. 24-25, 48, fig. 4. G. JÉQUIER, *L'architecture et la décoration dans l'ancienne Égypte 3, Les temples ptolémaïques et romains*, Paris, 1924, pl. 3. CAPART, *Thèbes*, p. 88-89, fig. 53. BARGUET, *Temple*, p. 139, pl. 23. SCHWALLER DE LUBICZ, *Karnak* (1), p. 619-620, fig. 70 et pl. 157.

KIU 2624. Scène 01.0 - 43 : Amener les quatre veaux (Époque macédonienne, Philippe Arrhidée)

<http://www.cfeetk.cnrs.fr/karnak/?iu=2624>

PM II², p. 100-101 (291, 1). ROUGÉ, *MdA* 1, p. 70. CHAMPOLLION, *ND II*, p. 151. LD IV, pl. 2b. LEGRAIN, *BIFAO* 13, pl. 4. G. JÉQUIER, *L'architecture et la décoration dans l'ancienne Égypte 3, Les temples ptolémaïques et romains*, Paris, 1924, pl. 3. BARGUET, *Temple*, p. 139. J. PIRENNE, *Histoire de la civilisation de l'Égypte ancienne III*, Neuchâtel, 1963, pl. 102. SCHWALLER DE LUBICZ, *Karnak* (1), pl. 157 et 160.

KIU 2625. Scène 02.0 - 44 : Course royale (Époque macédonienne, Philippe Arrhidée)

<http://www.cfeetk.cnrs.fr/karnak/?iu=2625>

PM II², p. 100-101 (291, 2). ROUGÉ, *MdA* 1, p. 70. CHAMPOLLION, *ND II*, p. 151. BARGUET, *Temple*, p. 139-140. SCHWALLER DE LUBICZ, *Karnak* (1), pl. 157 et 161.

KIU 2626. Scène 03.o - 45 : Élévation du mât de la Séhénet (Époque macédonienne, Philippe Arrhidée)

<http://www.cfeetk.cnrs.fr/karnak/?iu=2626>

PM II 2, p. 100-101 (291, 3). *LD Text III*, p. 26 (haut). BARGUET, *Temple*, p. 140. Fr. FEDER, « Das Ritual *s'h' k3 shn.t* als Tempelfest des Gottes Min », dans R. Gundlach, M. Rochholz, 4. *Ägyptologische Tempeltagung. Feste im Tempel*, *ÄAT* 33/2, 1998, p. 37. Fr. FEDER, « Das Ritual "Errichten des Ka-Symbols der Sehnet-Kapelle (*s'h' k3 shn.t*)" in der griechisch-römischen Zeit Ägyptens », dans J.Fr. Quack (éd.), *Ägyptische Rituale der griechisch-römischen Zeit*, *ORA* 6, 2014, p. 50.

KIU 2627. Scène 04.o - 46 : Accomplir l'encensement (Époque macédonienne, Philippe Arrhidée)

<http://www.cfeetk.cnrs.fr/karnak/?iu=2627>

PM II 2, p. 100-101 (291, 4). BARGUET, *Temple*, p. 140. SCHWALLER DE LUBICZ, *Karnak* (1), pl. 162.

§16.3. Façade est

§16.3.1. Moitié nord

KIU 2658. Scène 50 : Accolade (Époque macédonienne, Philippe Arrhidée)

<http://www.cfeetk.cnrs.fr/karnak/?iu=2658>

PM II², p. 102 (298, d).

KIU 2661. Scène soubassement 52-53 (Époque macédonienne, Philippe Arrhidée)

<http://www.cfeetk.cnrs.fr/karnak/?iu=2661>

PM II², p. 102 (298, base).

§16.3.2. Moitié sud

KIU 2659. Scène 51 : Accolade (Époque macédonienne, Philippe Arrhidée)

<http://www.cfeetk.cnrs.fr/karnak/?iu=2659>

PM II², p. 102 (298, c).

KIU 2663. Scène soubassement 54-55 (Époque macédonienne, Philippe Arrhidée)

<http://www.cfeetk.cnrs.fr/karnak/?iu=2663>

PM II², p. 102 (298, base).

Autre(s) objet(s) découvert(s) ou conservé(s) dans ce secteur

KIU 17. Stèle frontière de Sésostris Ier, Caire JE 88802 (XII^e dynastie, Sésostris I^{er}), calcaire.

Localisation de découverte : ZCT.CM - Zone centrale du temple. Localisation actuelle : Musée du Caire.
<http://www.cfeetk.cnrs.fr/karnak/?iu=17>

PM II² p. 38, p. 47. CHEVRIER, *ASAE* 49 (2), p. 258. J. LECLANT, « Compte rendu des fouilles et travaux menés en Égypte », *Orientalia* 19, 1950, pl. XXXVIII. L. HABACHI, « Building Activities of Sesostris I in the Area to the South of Thebes », *MDAIK* 31, 1975, p. 35, fig. 5, pl. 14 a. P. MONTET, *Géographie* II, 1961, p. 39, fig. 3. LARCHÉ, *Karnak* 12, p. 427. CARLOTTI, *et al.*, *Karnak* 13, p. 116, 144.

KIU 3624. Bloc de Tibère (Époque romaine, Tibère), grès.

Localisation de découverte : ZCT.CM - Zone Centrale du Temple, « cour du Moyen Empire ».
<http://www.cfeetk.cnrs.fr/karnak/?iu=3624>

PM II², p. 110. LEGRAIN, *RecTrav* 22, p. 63-64. BARGUET, *Temple*, p. 155. GABOLDE, *GCA*, p. 122, § 190. J.-Fr. CARLOTTI, « Modifications architecturales du “grand château d’Amon” de Sésostris Ier à Karnak », *Égypte Afrique & Orient* 16, 2000, p. 43, fig. 8. CARLOTTI, *et al.*, *Karnak* 13, p. 145-146, fig. 25b. KLOTZ, *Caesar*, p. 249.

KIU 1. Colonnnette d’Antef II, Louqsor J. 841 (XI^e dynastie, Antef II ?), grès.

Localisation de découverte : ZCT.DB1.s - Zone Centrale du Temple. Localisation actuelle : Musée de Louqsor.

<http://www.cfeetk.cnrs.fr/karnak/?iu=1>

LE SAOUT, *et al.*, *Karnak* 8, p. 294-297. D. FRANKE, « Erste und Zweite Zwischenzeit - ein Vergleich », *ZÄS* 117, 1990, p. 124-125. J.C. DARNELL, « Hathor Returns to Medamûd », *SAK* 22, 1995, p. 62 et n. 82. L. POSTEL, « La titulature des rois Antef de la XI^e dynastie : état des questions et nouvelles perspectives », *Kyphi* 3, 2001, p. 72-73, pl. I. GRALLERT, *Bauen*, p. 240-241. L.D. MORENZ, « Die thebanischen Potentaten und ihr Gott », *ZÄS* 130, 2003, p. 114-117. L. POSTEL, *Protocole des souverains égyptiens et dogme monarchique au début du Moyen Empire: des premiers Antef au début du règne d’Amenemhat Ier*, *MRE* 10, 2004, p. 72-78, 100-109 et 123-124. M. ULLMANN, « Zur Lesung der Inschrift auf der Säule Antefs II. aus Karnak », *ZÄS* 132, 2005, p. 166-172. R. BUSSMANN, *Die Provinztempel Ägyptens von der 0. bis zur 11. Dynastie I*, *PdÄ* 30, 2010, p. 69. M. ULLMANN, « Thebes : Origins of a Ritual Landscape » dans P.F. Dorman, B.M. Bryan (éd.), *Sacred Space and Sacred Function in Ancient Thebes*, *SAOC* 61, 2007, p. 14.

Akh-menou

§17. Salle des fêtes « Heret-ib »

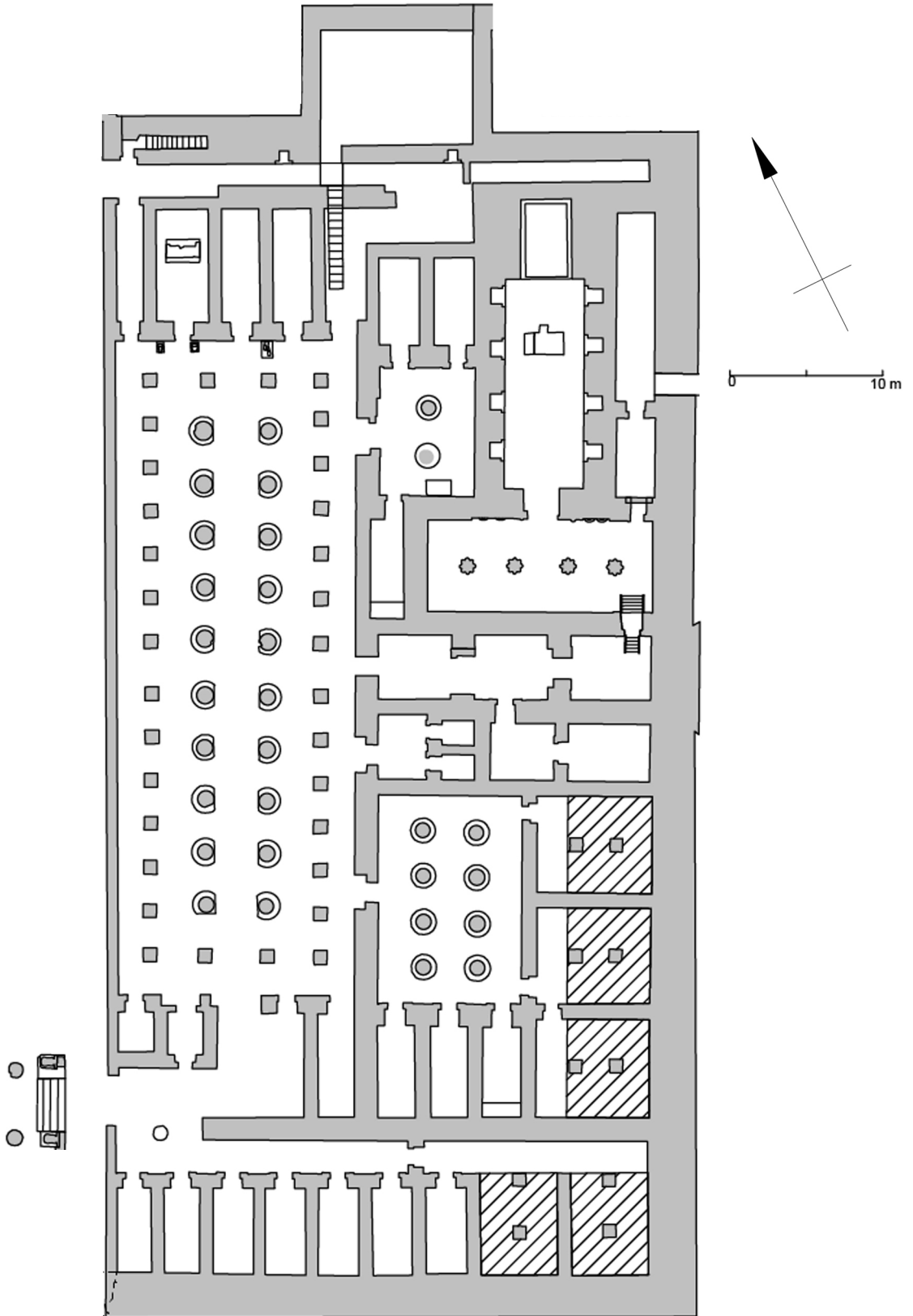

Akh-menou, plan schématique.

§17. Salle des fêtes « Heret-ib » (KIU 2134)

(XVIII^e dynastie, Thoutmosis III)

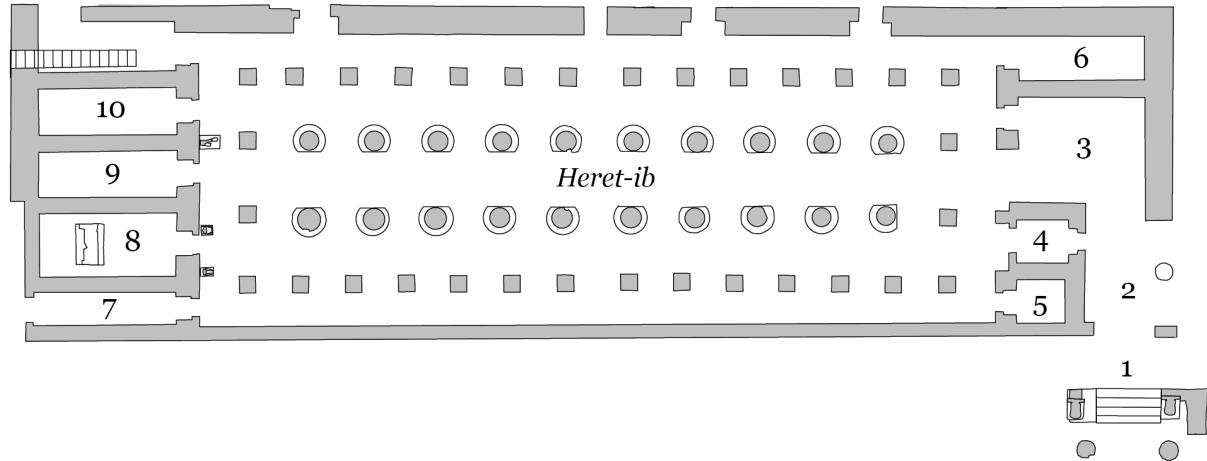

Salle des fêtes « Heret-ib », plan schématique.

<http://www.cfeetk.cnrs.fr/karnak/?iu=2134>

Ce monument est en cours d'intégration dans le projet *Karnak*. La notice du monument et l'inventaire des éléments de décoration qui le composent ne sont donc à ce stade que partiels.

§17.1. SF1 - Portique d'entrée

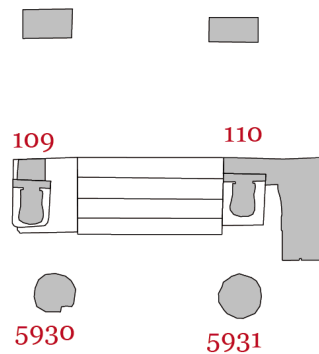

§17.1.1. Colonnes

KIU 5930. Colonne nord (XVIII^e dynastie, Thoutmosis III)

<http://www.cfeetk.cnrs.fr/karnak/?iu=5930>

PM II², p. 112 (343, a). *Urk. IV*, 858-859 G. L. BORCHARDT et H. RICKE, *Egypt: architecture, landscape, life of the people*, New York, 1920, pl. 210. A. CHAMPDOR, *Thèbes aux cent portes*, Paris, 1955, p. 49. J. VANDIER, *Manuel d'Archéologie Égyptienne*, vol. 2, Paris, 1958, p. 889-891 et fig. 422. BARGUET, *Temple*, p. 158. SCHWALLER DE LUBICZ, *Karnak* (1), pl. 182. PÉCOIL *et al.*, *Heret-ib*, pl. 1. CARLOTTI, *Akh-menou*, p. 39. AZIM, REVEILLAC, *Legrain*, p. 216-217 et pl. 4-5/16.

KIU 5929. Colonne sud (XVIII^e dynastie, Thoutmosis III)

<http://www.cfeetk.cnrs.fr/karnak/?iu=5929>

PM II², p. 112 (343, b). *Urk.* IV, 858-859 G. L. BORCHARDT et H. RICKE, *Egypt: architecture, landscape, life of the people*, New York, 1920, pl. 210. A. CHAMPDOR, *Thèbes aux cent portes*, Paris, 1955, p. 49. BARGUET, *Temple*, p. 158. SCHWALLER DE LUBICZ, *Karnak* (1), pl. 182. PÉCOIL *et al.*, *Heret-ib*, pl. 1. CARLOTTI, *Akh-menou*, p. 39.

§17.1.2. Colosses

KIU 109. Colosse nord de l'entrée de l'Akh-menou (XVIII^e dynastie, Thoutmosis III, usurpé par Séthi II)

<http://www.cfeetk.cnrs.fr/karnak/?iu=109>

PM II², p. 112 (343, c). CHAMPOLLION, *ND II*, p. 159. L. BORCHARDT et H. RICKE, *Egypt: architecture, landscape, life of the people*, New York, 1920, pl. 210. A. CHAMPDOR, *Thèbes aux cent portes*, Paris, 1955, p. 49. J. VANDIER, *Manuel d'Archéologie Égyptienne*, vol. 2, Paris, 1958, p. 889-891 et fig. 422. BARGUET, *Temple*, p. 158. SCHWALLER DE LUBICZ, *Karnak* (1), pl. 182. LABOURY, *Statuaire*, p. 150-153 (C 34) et fig. 56-58. PÉCOIL *et al.*, *Heret-ib*, pl. 1. CARLOTTI, *Akh-menou*, p. 39, p. 41 et p. 239-241. AZIM, REVEILLAC, *Legrain*, p. 216-217, n. 54 et pl. 4-5/16. B. MAGEN, *Steinerne Palimpseste. Zur Wiederverwendung von Statuen durch Ramses II. ind seine Nachfolger*, Wiesbaden, 2011, p. 319 (29).

KIU 110. Colosse sud de l'entrée de l'Akh-menou (XVIII^e dynastie, Thoutmosis III, usurpé par Séthi II)

<http://www.cfeetk.cnrs.fr/karnak/?iu=110>

PM II², p. 112 (343, d). CHAMPOLLION, *ND II*, p. 159. L. BORCHARDT et H. RICKE, *Egypt: architecture, landscape, life of the people*, New York, 1920, pl. 210. A. CHAMPDOR, *Thèbes aux cent portes*, Paris, 1955, p. 49. J. VANDIER, *Manuel d'Archéologie Égyptienne*, vol. 2, Paris, 1958, p. 889-891 et fig. 422. BARGUET, *Temple*, p. 158. SCHWALLER DE LUBICZ, *Karnak* (1), pl. 182. LABOURY, *Statuaire*, p. 150-153 (C 33) et fig. 54-55. PÉCOIL *et al.*, *Heret-ib*, pl. 1. CARLOTTI, *Akh-menou*, p. 39, p. 41 et p. 239-241. B. MAGEN, *Steinerne Palimpseste. Zur Wiederverwendung von Statuen durch Ramses II. ind seine Nachfolger*, Wiesbaden, 2011, p. 319 (30).

§17.2. SF2 - Vestibule

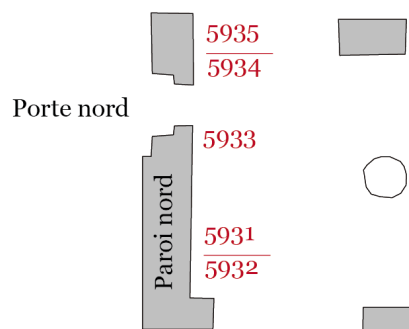

§17.2.1. Paroi nord

§17.2.1.1. 1^{er} registre

KIU 5931. (XX^e dynastie, Ramsès IV ?)

<http://www.cfeetk.cnrs.fr/karnak/?iu=5931>

PÉCOIL *et al.*, *Heret-ib*, pl. 2. CARLOTTI, *Akh-menou*, p. 44. AZIM, REVEILLAC, *Legrain*, p. 219 et pl. 4-5/20.

§17.2.1.2. Soubassement

KIU 5932. Soubassement (XX^e dynastie, Ramsès IV)

<http://www.cfeetk.cnrs.fr/karnak/?iu=5932>

PM II², p. 112 (346). CHRISTOPHE, *ASAE* 52 (3), p. 259-260. PÉCOIL *et al.*, *Heret-ib*, pl. 2. CARLOTTI, *Akh-menou*, p. 44 et p. 241. AZIM, REVEILLAC, *Legrain*, p. 219 et pl. 4-5/20.

§17.2.2. Porte nord

§17.2.2.1. Montants

KIU 5934. Soubassement est (XX^e dynastie, Ramsès III)

<http://www.cfeetk.cnrs.fr/karnak/?iu=5934>

PM II², p. 112 (346). CHRISTOPHE, *ASAE* 52 (3), p. 259-260. BARGUET, *Temple*, p. 167. PÉCOIL *et al.*, *Heret-ib*, pl. 2. CARLOTTI, *Akh-menou*, p. 44 et p. 241. AZIM, REVEILLAC, *Legrain*, p. 219 et pl. 4-5/20.

KIU 5933. Soubassement ouest (XX^e dynastie, Ramsès III)

<http://www.cfeetk.cnrs.fr/karnak/?iu=5933>

PM II², p. 112 (346). CHRISTOPHE, *ASAE* 52 (3), p. 259-260. PÉCOIL *et al.*, *Heret-ib*, pl. 2. CARLOTTI, *Akh-menou*, p. 44 et p. 241. AZIM, REVEILLAC, *Legrain*, p. 219 et pl. 4-5/20.

§17.3. SF3 - Antichambre

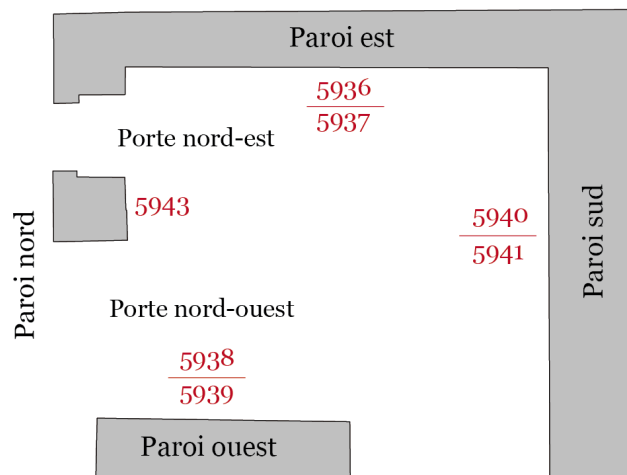

§17.3.1. Paroi est

§17.3.1.1. Soubassement

KIU 5937. Soubassement (XX^e dynastie, Ramsès IV)

<http://www.cfeetk.cnrs.fr/karnak/?iu=5937>

PM II², p. 113. CHRISTOPHE, *ASAE* 52 (3), p. 263-264 et pl. IV, fig. 6. BARGUET, *Temple*, p. 168, n. 3. PÉCOIL *et al.*, *Heret-ib*, pl. 6-7 et pl. 9. CARLOTTI, *Akh-menou*, p. 50 et p. 241.

§17.3.2. Paroi nord

§17.3.2.1. Soubassement

KIU 5943. Soubassement (XX^e dynastie, Ramsès IV)
<http://www.cfeetk.cnrs.fr/karnak/?iu=5943>

CHRISTOPHE, *ASAE* 52 (3), p. 261-262. PÉCOIL *et al.*, *Heret-ib*, pl. 10. CARLOTTI, *Akh-menou*, p. 48 et p. 241.

§17.3.3. Paroi ouest

§17.3.3.1. 1^{er} registre

KIU 5938. Scène (XIX^e dynastie, Séthi II)
<http://www.cfeetk.cnrs.fr/karnak/?iu=5938>

PM II², p. 112 (347). CHRISTOPHE, *ASAE* 52 (3), p. 261, n. 1 et pl. III, fig. 4. BARGUET, *Temple*, p. 169. PÉCOIL *et al.*, *Heret-ib*, pl. 5. CARLOTTI, *Akh-menou*, p. 48 et p. 50.

§17.3.3.2. Soubassement

KIU 5939. Soubassement (XX^e dynastie, Ramsès IV)
<http://www.cfeetk.cnrs.fr/karnak/?iu=5939>

PM II², p. 113. CHRISTOPHE, *ASAE* 52 (3), p. 261 et pl. III, fig. 4. BARGUET, *Temple*, p. 168, n. 3. PÉCOIL *et al.*, *Heret-ib*, pl. 5. CARLOTTI, *Akh-menou*, p. 48, p. 50 et p. 241.

§17.3.4. Paroi sud

§17.3.4.1. Soubassement

KIU 5941. Soubassement (XX^e dynastie, Ramsès IV)
<http://www.cfeetk.cnrs.fr/karnak/?iu=5941>

PM II², p. 113. CHRISTOPHE, *ASAE* 52 (3), p. 263-264 et pl. III, fig. 5. BARGUET, *Temple*, p. 168, n. 3 et pl. XXVII B. PÉCOIL *et al.*, *Heret-ib*, pl. 3-4. CARLOTTI, *Akh-menou*, p. 50 et p. 241.

§17.3.5. Porte nord-est

§17.3.5.1. Soubassement

KIU 5942. Soubassement Montant est (XX^e dynastie, Ramsès IV)
<http://www.cfeetk.cnrs.fr/karnak/?iu=5942>

CHRISTOPHE, *ASAE* 52 (3), p. 261-262 et pl. IV, fig. 6. PÉCOIL *et al.*, *Heret-ib*, pl. 10. CARLOTTI, *Akh-menou*, p. 48 et p. 241.

§17.3.6. Porte nord-ouest

§17.3.6.1. Soubassement

KIU 5944. Soubassement Montant est (XX^e dynastie, Ramsès IV)
<http://www.cfeetk.cnrs.fr/karnak/?iu=5944>

CHRISTOPHE, *ASAE* 52 (3), p. 261-262. PÉCOIL *et al.*, *Heret-ib*, pl. 10. CARLOTTI, *Akh-menou*, p. 48 et p. 241.

§17.4. SF4 - Passage sud

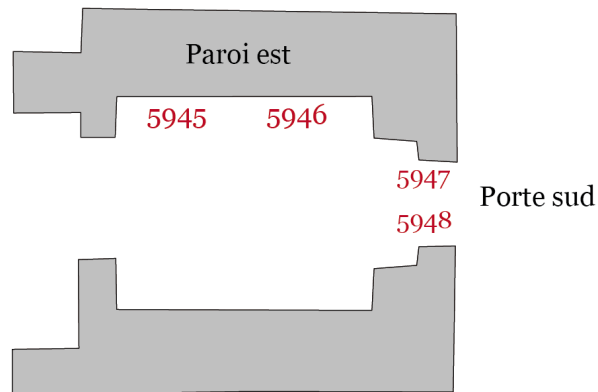

§17.4.1. Porte sud

§17.4.1.1. Embrasures

KIU 5947. Soubassement Embrasure est (XX^e dynastie, Ramsès IV)
<http://www.cfeetk.cnrs.fr/karnak/?iu=5947>

PM II², p. 112 (346). CHRISTOPHE, *ASAE* 52 (3), p. 260 et pl. II, fig. 3B. PÉCOIL *et al.*, *Heret-ib*, pl. 11. CARLOTTI, *Akh-menou*, p. 44 et p. 241. AZIM, REVEILLAC, *Legrain*, p. 219 et pl. 4-5/20.

KIU 5948. Soubassement Embrasure ouest (XX^e dynastie, Ramsès IV)
<http://www.cfeetk.cnrs.fr/karnak/?iu=5948>

PM II², p. 112 (346). CHRISTOPHE, *ASAE* 52 (3), p. 260 et pl. II, fig. 3B. PÉCOIL *et al.*, *Heret-ib*, pl. 11. CARLOTTI, *Akh-menou*, p. 44, p. 52 et p. 241.

§17.5. SF6 - Chapelle sud-est

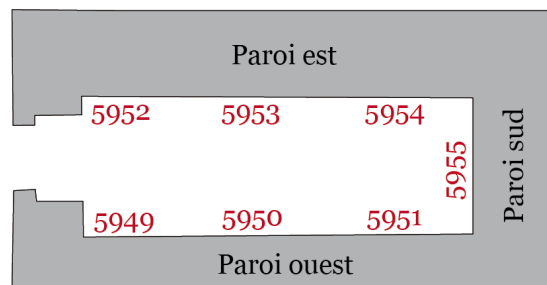

§17.5.1. Paroi est

KIU 5952. Scène 1.n (XVIII^e dynastie, Thoutmosis III)
<http://www.cfeetk.cnrs.fr/karnak/?iu=5952>

PM II², p. 113 (350). PÉCOIL *et al.*, *Heret-ib*, pl. 121. CARLOTTI, *Akh-menou*, p. 55.

§17.6. SF.SH - Heret-ib

§17.6.1. Architraves basses

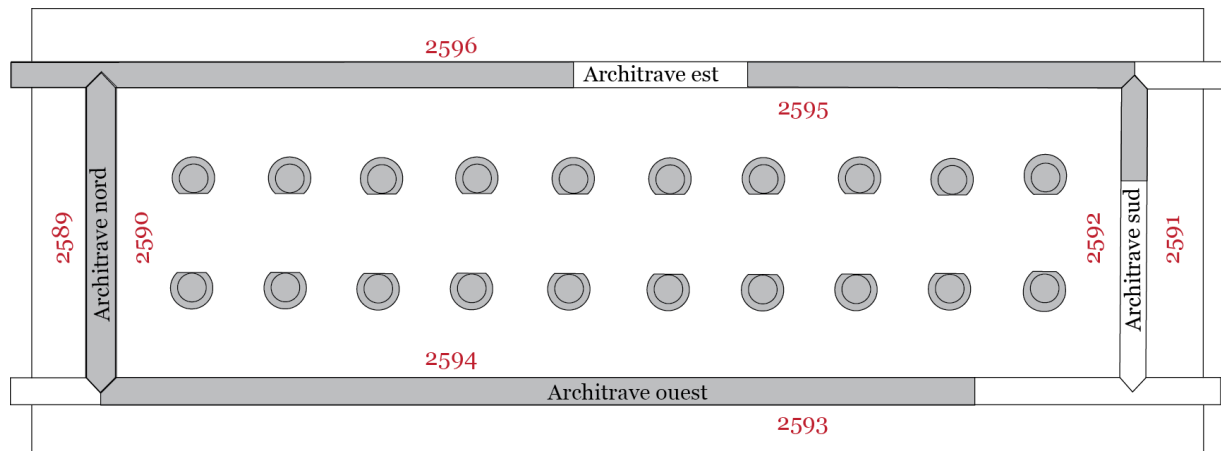

KIU 2596. Architrave est, face est (XVIII^e dynastie, Thoutmosis III)

<http://www.cfeetk.cnrs.fr/karnak/?iu=2596>

PÉCOIL *et al.*, *Heret-ib*, pl. 92-94.

KIU 2595. Architrave est, face ouest (XVIII^e dynastie, Thoutmosis III)

<http://www.cfeetk.cnrs.fr/karnak/?iu=2595>

PÉCOIL *et al.*, *Heret-ib*, pl. 90-91.

KIU 2589. Architrave nord, face nord (XVIII^e dynastie, Thoutmosis III)

<http://www.cfeetk.cnrs.fr/karnak/?iu=2589>

PÉCOIL *et al.*, *Heret-ib*, pl. 85.

KIU 2590. Architrave nord, face sud (XVIII^e dynastie, Thoutmosis III)

<http://www.cfeetk.cnrs.fr/karnak/?iu=2590>

PÉCOIL *et al.*, *Heret-ib*, pl. 84.

KIU 2594. Architrave ouest, face est (XVIII^e dynastie, Thoutmosis III)

<http://www.cfeetk.cnrs.fr/karnak/?iu=2594>

PÉCOIL *et al.*, *Heret-ib*, pl. 88-89. WALLET-LEBRUN, *GLP*, p. 128-129, AI-AJ.

KIU 2593. Architrave ouest, face ouest (XVIII^e dynastie, Thoutmosis III)

<http://www.cfeetk.cnrs.fr/karnak/?iu=2593>

PÉCOIL *et al.*, *Heret-ib*, pl. 86-87.

KIU 2592. Architrave sud, face nord (XVIII^e dynastie, Thoutmosis III)

<http://www.cfeetk.cnrs.fr/karnak/?iu=2592>

PÉCOIL *et al.*, *Heret-ib*, pl. 83.

KIU 2591. Architrave sud, face sud (XVIII^e dynastie, Thoutmosis III)

<http://www.cfeetk.cnrs.fr/karnak/?iu=2591>

PÉCOIL *et al.*, *Heret-ib*, pl. 84.

§17.6.2. Piliers

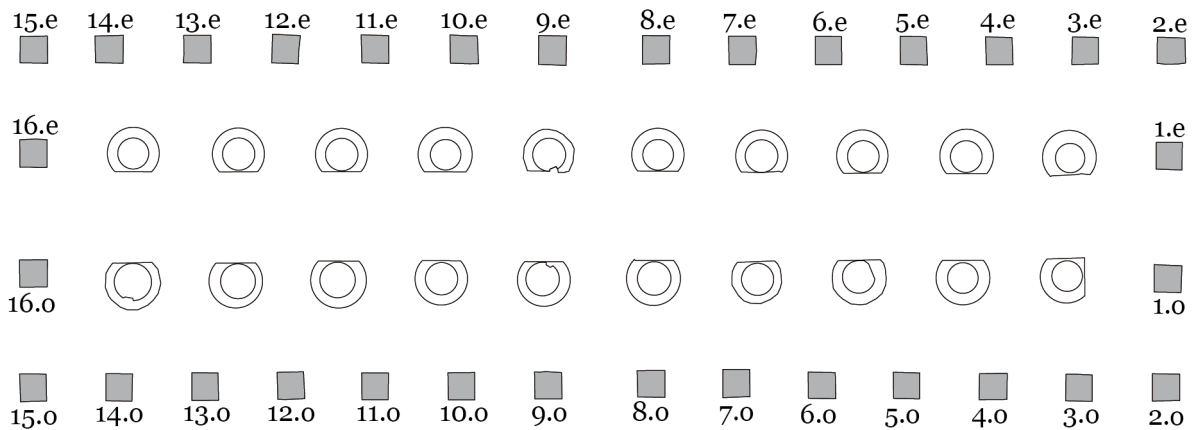

§17.6.2.1. Pilier O1.e

KIU 2142. Scène face est : Accolade (XVIII^e dynastie, Thoutmosis III)

<http://www.cfeetk.cnrs.fr/karnak/?iu=2142>

PM II² p. 110-111. PÉCOIL *et al.*, *Heret-ib*, pl. 20.

KIU 2140. Scène face nord : Accolade (XVIII^e dynastie, Thoutmosis III)

<http://www.cfeetk.cnrs.fr/karnak/?iu=2140>

PM II² p. 110-111. PÉCOIL *et al.*, *Heret-ib*, pl. 19.

KIU 2141. Scène face ouest : Don de la vie (XVIII^e dynastie, Thoutmosis III)

<http://www.cfeetk.cnrs.fr/karnak/?iu=2141>

PM II² p. 110-111. PÉCOIL *et al.*, *Heret-ib*, pl. 20.

KIU 2139. Scène face sud : Don de la vie (XVIII^e dynastie, Thoutmosis III)

<http://www.cfeetk.cnrs.fr/karnak/?iu=2139>

PM II² p. 110-111. PÉCOIL *et al.*, *Heret-ib*, pl. 19.

§17.6.2.2. Pilier O1.0

KIU 2138. Scène face est : Accolade (XVIII^e dynastie, Thoutmosis III)

<http://www.cfeetk.cnrs.fr/karnak/?iu=2138>

PM II² p. 110-111. PÉCOIL *et al.*, *Heret-ib*, pl. 18.

KIU 2136. Scène face nord : Don de la vie ? (XVIII^e dynastie, Thoutmosis III)

<http://www.cfeetk.cnrs.fr/karnak/?iu=2136>

PM II² p. 110-111. PÉCOIL *et al.*, *Heret-ib*, pl. 17.

KIU 2137. Scène face ouest (XVIII^e dynastie, Thoutmosis III)

<http://www.cfeetk.cnrs.fr/karnak/?iu=2137>

PM II² p. 110-111. PÉCOIL *et al.*, *Heret-ib*, pl. 18.

KIU 2135. Scène face sud : Accolade (XVIII^e dynastie, Thoutmosis III)

<http://www.cfeetk.cnrs.fr/karnak/?iu=2135>

PM II² p. 110-111. PÉCOIL *et al.*, *Heret-ib*, pl. 17.

§17.6.2.3. Pilier O2.e

KIU 2150. Scène face est : Accolade (XVIII^e dynastie, Thoutmosis III)
<http://www.cfeetk.cnrs.fr/karnak/?iu=2150>

PM II² p. 110-111. PÉCOIL *et al.*, *Heret-ib*, pl. 24.

KIU 2148. Scène face nord : Don de la vie (XVIII^e dynastie, Thoutmosis III)
<http://www.cfeetk.cnrs.fr/karnak/?iu=2148>

PM II² p. 110-111. PÉCOIL *et al.*, *Heret-ib*, pl. 23.

KIU 2149. Scène face ouest : Don de la vie (XVIII^e dynastie, Thoutmosis III)
<http://www.cfeetk.cnrs.fr/karnak/?iu=2149>

PM II² p. 110-111. PÉCOIL *et al.*, *Heret-ib*, pl. 24.

KIU 2147. Scène face sud : Don de la vie (XVIII^e dynastie, Thoutmosis III)
<http://www.cfeetk.cnrs.fr/karnak/?iu=2147>

PM II² p. 110-111. LD III, 33 d. PÉCOIL *et al.*, *Heret-ib*, pl. 23.

§17.6.2.4. Pilier O2.o

KIU 2146. Scène face est (XVIII^e dynastie, Thoutmosis III)
<http://www.cfeetk.cnrs.fr/karnak/?iu=2146>

PM II² p. 110-111. PÉCOIL *et al.*, *Heret-ib*, pl. 22.

KIU 2144. Scène face nord (XVIII^e dynastie, Thoutmosis III)
<http://www.cfeetk.cnrs.fr/karnak/?iu=2144>

PM II² p. 110-111. PÉCOIL *et al.*, *Heret-ib*, pl. 21.

KIU 2145. Scène face ouest (XVIII^e dynastie, Thoutmosis III)
<http://www.cfeetk.cnrs.fr/karnak/?iu=2145>

PM II² p. 110-111. PÉCOIL *et al.*, *Heret-ib*, pl. 22.

KIU 2143. Scène face sud (XVIII^e dynastie, Thoutmosis III)
<http://www.cfeetk.cnrs.fr/karnak/?iu=2143>

PM II² p. 110-111. PÉCOIL *et al.*, *Heret-ib*, pl. 21.

§17.6.2.5. Pilier O3.e

KIU 2161. Scène face est : Don de la vie (XVIII^e dynastie, Thoutmosis III)
<http://www.cfeetk.cnrs.fr/karnak/?iu=2161>

PM II² p. 110-111. PÉCOIL *et al.*, *Heret-ib*, pl. 28.

KIU 2157. Scène face nord : Don de la vie (XVIII^e dynastie, Thoutmosis III)
<http://www.cfeetk.cnrs.fr/karnak/?iu=2157>

PM II² p. 110-111. LD III, 33, b. PÉCOIL *et al.*, *Heret-ib*, pl. 27.

KIU 2160. Scène face ouest : Accolade (XVIII^e dynastie, Thoutmosis III)
<http://www.cfeetk.cnrs.fr/karnak/?iu=2160>

PM II² p. 110-111. PÉCOIL *et al.*, *Heret-ib*, pl. 28.

KIU 2156. Scène face sud : Don de la vie (XVIII^e dynastie, Thoutmosis III)
<http://www.cfeetk.cnrs.fr/karnak/?iu=2156>

PM II² p. 110-111. LD III, 33 c. S. BICKEL, *Tore und Andere Wiederverwendete Bauteile Amenophis' III*, BÄBA 16, 1997, pl. 26. PÉCOIL *et al.*, *Heret-ib*, pl. 27.

§17.6.2.6. Pilier O3.o

KIU 2154. Scène face est : Accolade (XVIII^e dynastie, Thoutmosis III)
<http://www.cfeetk.cnrs.fr/karnak/?iu=2154>

PM II² p. 110-111. PÉCOIL *et al.*, *Heret-ib*, pl. 26.

KIU 2152. Scène face nord (XVIII^e dynastie, Thoutmosis III)
<http://www.cfeetk.cnrs.fr/karnak/?iu=2152>

PM II² p. 110-111. PÉCOIL *et al.*, *Heret-ib*, pl. 25.

KIU 2153. Scène face ouest : Accolade (XVIII^e dynastie, Thoutmosis III)
<http://www.cfeetk.cnrs.fr/karnak/?iu=2153>

PM II² p. 110-111. PÉCOIL *et al.*, *Heret-ib*, pl. 26.

KIU 2151. Scène face sud : Don de la vie (XVIII^e dynastie, Thoutmosis III)
<http://www.cfeetk.cnrs.fr/karnak/?iu=2151>

PM II² p. 110-111. PÉCOIL *et al.*, *Heret-ib*, pl. 25.

§17.6.2.7. Pilier O4.e

KIU 2169. Scène face est : Don de la vie (XVIII^e dynastie, Thoutmosis III)
<http://www.cfeetk.cnrs.fr/karnak/?iu=2169>

PM II² p. 110-111. PÉCOIL *et al.*, *Heret-ib*, pl. 32.

KIU 2167. Scène face nord : Don de la vie (XVIII^e dynastie, Thoutmosis III)
<http://www.cfeetk.cnrs.fr/karnak/?iu=2167>

PM II² p. 110-111. PÉCOIL *et al.*, *Heret-ib*, pl. 31.

KIU 2168. Scène face ouest : Don de la vie (XVIII^e dynastie, Thoutmosis III)
<http://www.cfeetk.cnrs.fr/karnak/?iu=2168>

PM II² p. 110-111. PÉCOIL *et al.*, *Heret-ib*, pl. 32.

KIU 2166. Scène face sud : Don de la vie (XVIII^e dynastie, Thoutmosis III)
<http://www.cfeetk.cnrs.fr/karnak/?iu=2166>

PM II² p. 110-111. PÉCOIL *et al.*, *Heret-ib*, pl. 31.

§17.6.2.8. Pilier O4.o

KIU 2165. Scène face est : Don de la vie (XVIII^e dynastie, Thoutmosis III)
<http://www.cfeetk.cnrs.fr/karnak/?iu=2165>

PM II², p. 110-111. PÉCOIL *et al.*, *Heret-ib*, pl. 30.

KIU 2163. Scène face nord : Don de la vie (XVIII^e dynastie, Thoutmosis III)
<http://www.cfeetk.cnrs.fr/karnak/?iu=2163>

PM II², p. 110-111. PÉCOIL *et al.*, *Heret-ib*, pl. 29.

KIU 2164. Scène face ouest : Don de la vie (XVIII^e dynastie, Thoutmosis III)
<http://www.cfeetk.cnrs.fr/karnak/?iu=2164>

PM II², p. 110-111. PÉCOIL *et al.*, *Heret-ib*, pl. 30.

KIU 2162. Scène face sud : Don de la vie (XVIII^e dynastie, Thoutmosis III)
<http://www.cfeetk.cnrs.fr/karnak/?iu=2162>

PM II², p. 110-111. PÉCOIL *et al.*, *Heret-ib*, pl. 29.

§17.6.2.9. Pilier O5.e

KIU 2308. Scène face est : Accolade (XVIII^e dynastie, Thoutmosis III)
<http://www.cfeetk.cnrs.fr/karnak/?iu=2308>

PM II², p. 110-111. PÉCOIL *et al.*, *Heret-ib*, pl. 36.

KIU 2306. Scène face nord : Accolade (XVIII^e dynastie, Thoutmosis III)
<http://www.cfeetk.cnrs.fr/karnak/?iu=2306>

PM II², p. 110-111. PÉCOIL *et al.*, *Heret-ib*, pl. 35.

KIU 2307. Scène face ouest : Accolade (XVIII^e dynastie, Thoutmosis III)
<http://www.cfeetk.cnrs.fr/karnak/?iu=2307>

PM II² p. 110-111. PÉCOIL *et al.*, *Heret-ib*, pl. 36.

KIU 2280. Scène sud : Don de la vie (XVIII^e dynastie, Thoutmosis III)
<http://www.cfeetk.cnrs.fr/karnak/?iu=2280>

PM II², p. 110-111. PÉCOIL *et al.*, *Heret-ib*, pl. 35.

§17.6.2.10. Pilier O5.o

KIU 2173. Scène face est : Accolade (XVIII^e dynastie, Thoutmosis III)
<http://www.cfeetk.cnrs.fr/karnak/?iu=2173>

PM II², p. 110-111. PÉCOIL *et al.*, *Heret-ib*, pl. 34.

KIU 2171. Scène face nord : Don de la vie (XVIII^e dynastie, Thoutmosis III)
<http://www.cfeetk.cnrs.fr/karnak/?iu=2171>

PM II², p. 110-111. LD III, 33e. PÉCOIL *et al.*, *Heret-ib*, pl. 33.

KIU 2172. Scène face ouest : Accolade (XVIII^e dynastie, Thoutmosis III)
<http://www.cfeetk.cnrs.fr/karnak/?iu=2172>

PM II², p. 110-111. PÉCOIL *et al.*, *Heret-ib*, pl. 34.

KIU 2170. Scène face sud : Accolade (XVIII^e dynastie, Thoutmosis III)
<http://www.cfeetk.cnrs.fr/karnak/?iu=2170>

PM II², p. 110-111. PÉCOIL *et al.*, *Heret-ib*, pl. 33.

§17.6.2.11. Pilier O6.e

KIU 2316. Scène face est : Accolade (XVIII^e dynastie, Thoutmosis III)
<http://www.cfeetk.cnrs.fr/karnak/?iu=2316>

PM II², p. 110-111. PÉCOIL *et al.*, *Heret-ib*, pl. 40.

KIU 2314. Scène face nord : Don de la vie (XVIII^e dynastie, Thoutmosis III)
<http://www.cfeetk.cnrs.fr/karnak/?iu=2314>

PM II², p. 110-111. PÉCOIL *et al.*, *Heret-ib*, pl. 39.

KIU 2315. Scène face ouest : Don de la vie (XVIII^e dynastie, Thoutmosis III)
<http://www.cfeetk.cnrs.fr/karnak/?iu=2315>

PM II², p. 110-111. PÉCOIL *et al.*, *Heret-ib*, pl. 40.

KIU 2313. Scène face sud : Accolade (XVIII^e dynastie, Thoutmosis III)
<http://www.cfeetk.cnrs.fr/karnak/?iu=2313>

PM II², p. 110-111. PÉCOIL *et al.*, *Heret-ib*, pl. 39.

§17.6.2.12. Pilier 06.o

KIU 2312. Scène face est : Don de la vie (XVIII^e dynastie, Thoutmosis III)
<http://www.cfeetk.cnrs.fr/karnak/?iu=2312>

PM II² p. 110-111. PÉCOIL *et al.*, *Heret-ib*, pl. 38.

KIU 2310. Scène face nord : Don de la vie (XVIII^e dynastie, Thoutmosis III)
<http://www.cfeetk.cnrs.fr/karnak/?iu=2310>

PÉCOIL *et al.*, *Heret-ib*, pl. 37.

KIU 2311. Scène face ouest : Don de la vie (XVIII^e dynastie, Thoutmosis III)
<http://www.cfeetk.cnrs.fr/karnak/?iu=2311>

PM II² p. 110-111. PÉCOIL *et al.*, *Heret-ib*, pl. 38.

KIU 2309. Scène face sud : Don de la vie (XVIII^e dynastie, Thoutmosis III)
<http://www.cfeetk.cnrs.fr/karnak/?iu=2309>

LD III, 33 f. PÉCOIL *et al.*, *Heret-ib*, pl. 37.

§17.6.2.13. Pilier 07.e

KIU 2324. Scène face est : Accolade (XVIII^e dynastie, Thoutmosis III)
<http://www.cfeetk.cnrs.fr/karnak/?iu=2324>

PM II² p. 110-111. PÉCOIL *et al.*, *Heret-ib*, pl. 44.

KIU 2322. Scène face nord : Don de la vie (XVIII^e dynastie, Thoutmosis III)
<http://www.cfeetk.cnrs.fr/karnak/?iu=2322>

PM II² p. 110-111. PÉCOIL *et al.*, *Heret-ib*, pl. 43.

KIU 2323. Scène face ouest : Accolade (XVIII^e dynastie, Thoutmosis III)
<http://www.cfeetk.cnrs.fr/karnak/?iu=2323>

PM II² p. 110-111. PÉCOIL *et al.*, *Heret-ib*, pl. 44.

KIU 2321. Scène face sud : Don de la vie (XVIII^e dynastie, Thoutmosis III)
<http://www.cfeetk.cnrs.fr/karnak/?iu=2321>

PM II² p. 110-111. PÉCOIL *et al.*, *Heret-ib*, pl. 43.

§17.6.2.14. Pilier 07.o

KIU 2320. Scène face est : Don de la vie (XVIII^e dynastie, Thoutmosis III)
<http://www.cfeetk.cnrs.fr/karnak/?iu=2320>

PÉCOIL *et al.*, *Heret-ib*, pl. 42.

KIU 2318. Scène face nord : Don de la vie (XVIII^e dynastie, Thoutmosis III)
<http://www.cfeetk.cnrs.fr/karnak/?iu=2318>

PÉCOIL *et al.*, *Heret-ib*, pl. 41.

KIU 2319. Scène face ouest : Accolade (XVIII^e dynastie, Thoutmosis III)
<http://www.cfeetk.cnrs.fr/karnak/?iu=2319>

PÉCOIL *et al.*, *Heret-ib*, pl. 42.

KIU 2317. Scène face sud : Don de la vie (XVIII^e dynastie, Thoutmosis III)
<http://www.cfeetk.cnrs.fr/karnak/?iu=2317>

PÉCOIL *et al.*, *Heret-ib*, pl. 41.

§17.6.2.15. Pilier 08.o

KIU 2328. Scène face est : Donner l'eau fraîche (XVIII^e dynastie, Thoutmosis III)
<http://www.cfeetk.cnrs.fr/karnak/?iu=2328>

PM II², p. 110-111. PÉCOIL *et al.*, *Heret-ib*, pl. 46.

KIU 2326. Scène face nord (XVIII^e dynastie, Thoutmosis III)
<http://www.cfeetk.cnrs.fr/karnak/?iu=2326>

PM II², p. 110-111. PÉCOIL *et al.*, *Heret-ib*, pl. 45.

KIU 2327. Scène face ouest (XVIII^e dynastie, Thoutmosis III)
<http://www.cfeetk.cnrs.fr/karnak/?iu=2327>

PM II², p. 110-111. PÉCOIL *et al.*, *Heret-ib*, pl. 46.

KIU 2325. Scène face sud : Don de la vie (XVIII^e dynastie, Thoutmosis III)
<http://www.cfeetk.cnrs.fr/karnak/?iu=2325>

PM II², p. 110-111. PÉCOIL *et al.*, *Heret-ib*, pl. 45.

§17.6.2.16. Pilier 09.e

KIU 2368. Scène face est : Don de la vie (XVIII^e dynastie, Thoutmosis III)
<http://www.cfeetk.cnrs.fr/karnak/?iu=2368>

PM II², p. 110-111. PÉCOIL *et al.*, *Heret-ib*, pl. 50.

KIU 2366. Scène face nord : Accolade (XVIII^e dynastie, Thoutmosis III)
<http://www.cfeetk.cnrs.fr/karnak/?iu=2366>

PM II², p. 110-111. PÉCOIL *et al.*, *Heret-ib*, pl. 49.

KIU 2367. Scène face ouest : Don de la vie (XVIII^e dynastie, Thoutmosis III)
<http://www.cfeetk.cnrs.fr/karnak/?iu=2367>

PM II², p. 110-111. PÉCOIL *et al.*, *Heret-ib*, pl. 50.

KIU 2365. Scène face sud (XVIII^e dynastie, Thoutmosis III)
<http://www.cfeetk.cnrs.fr/karnak/?iu=2365>

PM II², p. 110-111. BARGUET, *Temple*, p. 170. PÉCOIL *et al.*, *Heret-ib*, pl. 49.

§17.6.2.17. Pilier 09.o

KIU 2364. Scène face est : Donner l'eau fraîche (XVIII^e dynastie, Thoutmosis III)
<http://www.cfeetk.cnrs.fr/karnak/?iu=2364>

PM II², p. 110-111. PÉCOIL *et al.*, *Heret-ib*, pl. 48.

KIU 2362. Scène face nord : Don de la vie (XVIII^e dynastie, Thoutmosis III)
<http://www.cfeetk.cnrs.fr/karnak/?iu=2362>

PM II², p. 110-111. PÉCOIL *et al.*, *Heret-ib*, pl. 47.

KIU 2363. Scène face ouest (XVIII^e dynastie, Thoutmosis III)
<http://www.cfeetk.cnrs.fr/karnak/?iu=2363>

PM II², p. 110-111. PÉCOIL *et al.*, *Heret-ib*, pl. 48.

KIU 2361. Scène face sud (XVIII^e dynastie, Thoutmosis III)
<http://www.cfeetk.cnrs.fr/karnak/?iu=2361>

PM II², p. 110-111. PÉCOIL *et al.*, *Heret-ib*, pl. 47.

Autre(s) objet(s) découvert(s) ou conservé(s) dans ce secteur

KIU 12. Base de statue (XII^e dynastie, Amenemhat III), calcaire.

Localisation actuelle : AKM SX.2 - Akh-menou, sanctuaires axiaux, deuxième antichambre.

<http://www.cfeetk.cnrs.fr/karnak/?iu=12>

PM II², p. 119 (389). BARGUET, *Temple*, p. 192, n. 4. CARLOTTI, *Akh-menou*, p. 116, fig. 67.

KIU 25. Table d'offrandes de Thoutmosis III (XVIII^e dynastie, Thoutmosis III), granite.

Localisation actuelle : AKM.SW.1.

<http://www.cfeetk.cnrs.fr/karnak/?iu=25>

PM II², p. 122. BARGUET, *Temple*, p. 202. CARLOTTI, *Akh-menou*, p. 89-90, fig. 46.

Mur extérieur de Thoutmosis III

§18. Magasin nord 2

§19. Mur extérieur de Thoutmosis III

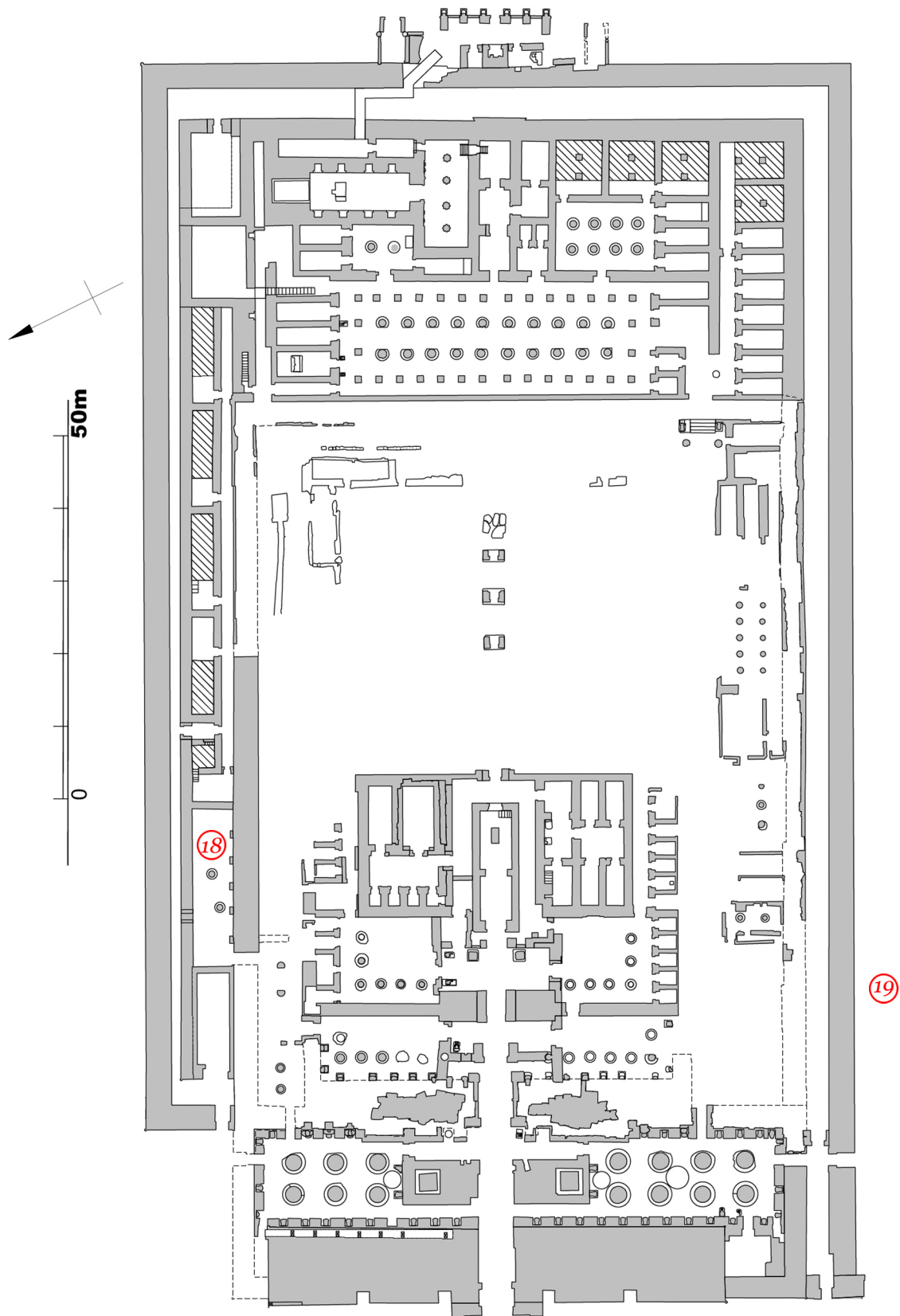

Mur extérieur de Thoutmosis III, plan schématique.

§18. Magasin nord 2 (KIU 2196)

(XVIII^e dynastie, Thoutmosis III)

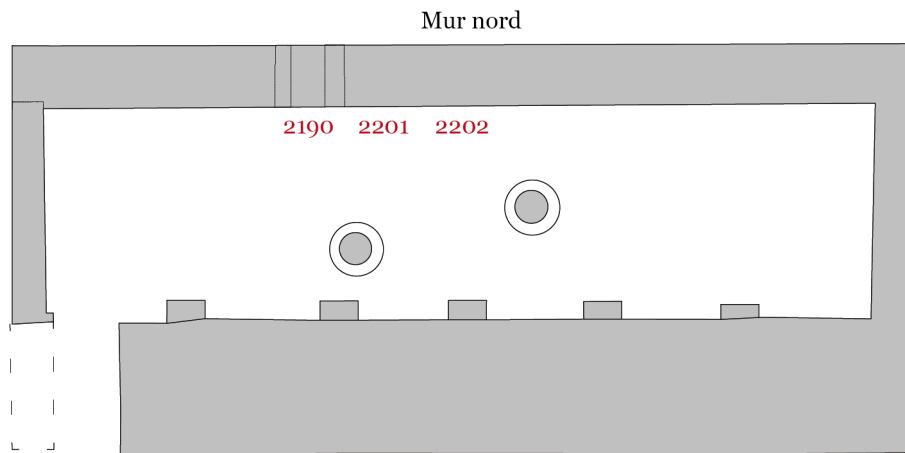

Magasin nord 2, plan schématique.

<http://www.cfeetk.cnrs.fr/karnak/?iu=2196>

PM II², p. 104 (312). SCHWALLER DE LUBICZ, *Karnak* (1), p. 624, fig. 72. S. CASSOR-PFEIFFER, « Zur Reflexion Ptolemäischer Geschichte in den ägyptischen Tempeln aus der Zeit Ptolemaios' IX. Philometor II./Soter II. und Ptolemaios' X. Alexander I. (116-80 v. Chr.): Teil 1: Die Bau- Und Dekorationstätigkeit », *JEgH* 1/1, 2008, p. 48. RITNER, *SAOC* 65, p. 105-106, fig. 6.6-9. TRAUNECKER, *CENiM* 8, p. 177-226.

§18.1. Mur nord

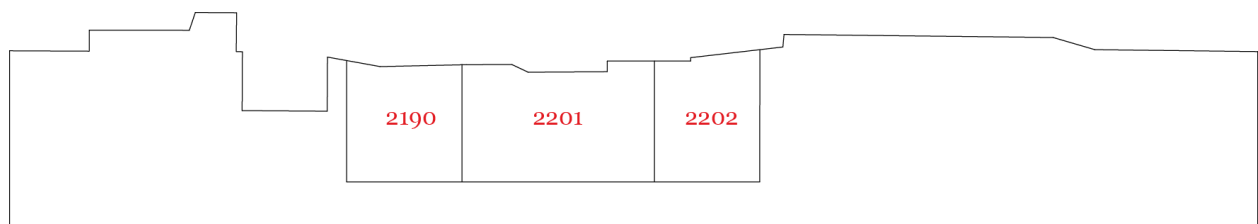

KIU 2190. Scène 1.o : Encensement et libation (Époque ptolémaïque, Ptolémée Sôter II)

<http://www.cfeetk.cnrs.fr/karnak/?iu=2190>

PM II², p. 104 (312, 1). *Urk.* VIII, no 156. LEGRAIN, *ASAE* 14, p. 20. RITNER, *SAOC* 65, p. 105-106, fig. 6.6. TRAUNECKER, *CENiM* 8, p. 207-209.

KIU 2201. Scène 2.o : Prendre la maât (Époque ptolémaïque, Ptolémée Sôter II)

<http://www.cfeetk.cnrs.fr/karnak/?iu=2201>

PM II², p. 104 (312, 2). *Urk.* VIII, no 157. LEGRAIN, *ASAE* 14, p. 20. RITNER, *SAOC* 65, p. 105-106, fig. 6.6, 6.8, 6.9. TRAUNECKER, *CENiM* 8, p. 204-207.

KIU 2202. Scène 3.o : Présenter la myrrhe (Époque ptolémaïque, Ptolémée Sôter II)
<http://www.cfeetk.cnrs.fr/karnak/?iu=2202>

PM II², p. 104 (312, 3). LEGRAIN, *ASAE* 14, p. 20. W.R. DAWSON, « Amenophis the son of Hapu », *Aegyptus* 7, 1926, p. 130-131. W. ERICHSEN, S. SCHOTT, *Fragmente memphitischer Theologie in demotischer Schrift (Pap. demot. Berlin 13603)*, Mayence, Wiesbaden, 1954, pl. I (face à la p. 394). VARILLE, *Amenhotep*, p. 144. D. WILDUNG, *Imhotep und Amenhotep: Gottwerdung im alten Ägypten*, *MÄS* 36, 1973, §144, p. 211-214. SCHWALLER DE LUBICZ, *Karnak* (1), p. 624, fig. 72. RITNER, *SAOC* 65, p. 105-106, fig. 6.6, 6.7. TRAUNECKER, *CENiM* 8, p. 210-212.

§19. Mur extérieur de Thoutmosis III (KIU 2403)

(XVIII^e dynastie, Thoutmosis III)

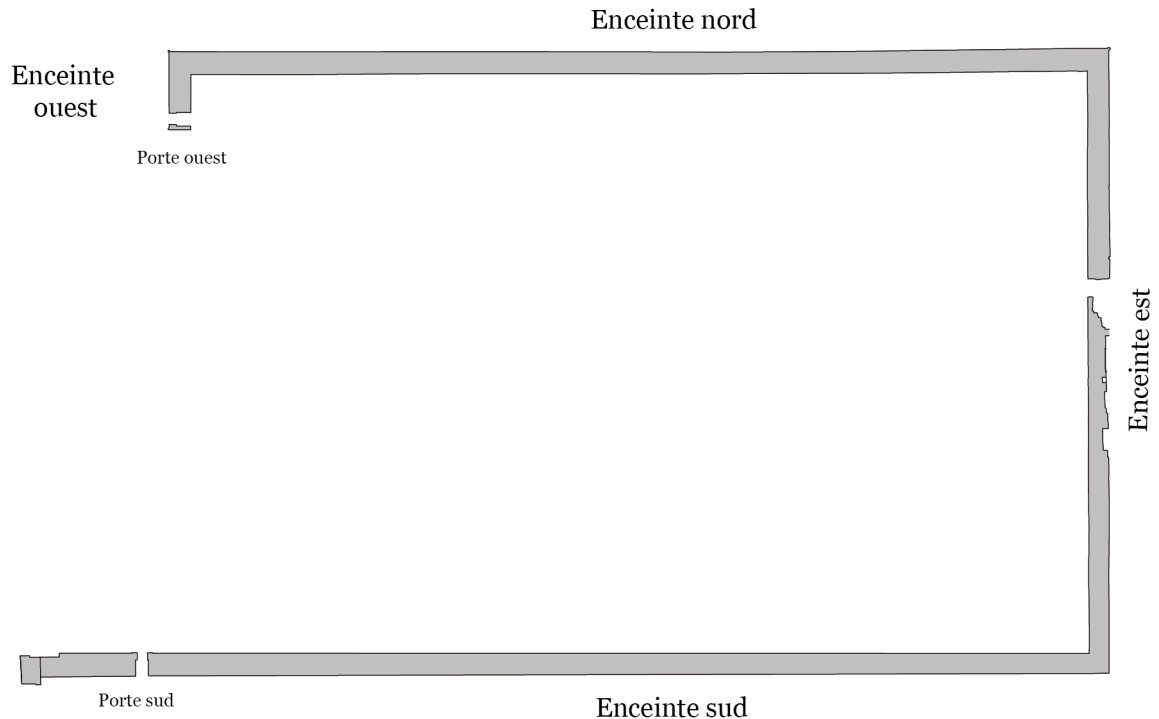

Mur extérieur de Thoutmosis III, plan schématique.

<http://www.cfeetk.cnrs.fr/karnak/?iu=2403>

BARGUET, *Temple*, p. 209-219. HELCK, *Ritualszenen*. E.F. WENTE, C.R. de W. HELCK, *Die Ritualszenen auf der Umfassungsmauer Ramses II' in Karnak*, *JNES* 30, 1971, p. 315-318. LABOURY, *Statuaire*, p. 37-38. CARLOTTI, *Akh-menou*, p. 173-175. BRAND, *SAOC* 61, p. 51-83. LARCHÉ, *Karnak* 12, p. 86. WINAND, *Isiaca* 1, p. 71-83. Cl. OBSOMER, *Ramsès II*, Paris, 2012, p. 344-345. WINAND, *et al.*, *Ceci n'est pas une pyramide*, p. 93-99.

§19.1. Enceinte ouest

§19.1.1. Soubassement

KIU 2533. Soubassement Ligne inférieure (XX^e dynastie, Ramsès VI ?)

<http://www.cfeetk.cnrs.fr/karnak/?iu=2533>

PM II², p. 130.

§19.2. Enceinte nord

§19.2.1. 1^{er} registre

KIU 2433. Scène 01.0 : Offrande du contrepoids (XIX^e dynastie, Ramsès II)

<http://www.cfeetk.cnrs.fr/karnak/?iu=2433>

PM II², p. 129 (475, 76). HELCK, *Ritualszenen*, p. 115, pl. 72, fig. 99.

KIU 2434. Scène 02.o (XIX^e dynastie, Ramsès II)

<http://www.cfeetk.cnrs.fr/karnak/?iu=2434>

PM II², p. 129 (475, 77). HELCK, *Ritualszenen*, p. 115, pl. 72, fig. 99.

KIU 2435. Scène 03.o : Offrande du vin (XIX^e dynastie, Ramsès II)

<http://www.cfeetk.cnrs.fr/karnak/?iu=2435>

PM II², p. 129 (475, 78). HELCK, *Ritualszenen*, p. 114, pl. 71, fig. 97 et 98.

KIU 2436. Scène 04.o : Porter les offrandes (XIX^e dynastie, Ramsès II)

<http://www.cfeetk.cnrs.fr/karnak/?iu=2436>

PM II², p. 129 (475, 79). HELCK, *Ritualszenen*, p. 114, pl. 71, fig. 96.

KIU 2437. Scène 05.o : Accomplir la libation (XIX^e dynastie, Ramsès II)

<http://www.cfeetk.cnrs.fr/karnak/?iu=2437>

PM II², p. 129 (475, 80). HELCK, *Ritualszenen*, p. 113, pl. 70, fig. 95.

KIU 2438. Scène 06.o : Élever le mât de la Séhénet (XIX^e dynastie, Ramsès II)

<http://www.cfeetk.cnrs.fr/karnak/?iu=2438>

PM II², p. 129 (475, 81). BARGUET, *Temple*, p. 216. HELCK, *Ritualszenen*, p. 113, pl. 70, fig. 94. FEDER, *ORA* 6, p. 49.

KIU 2439. Scène 07.o : Accomplir l'encensement (XIX^e dynastie, Ramsès II)

<http://www.cfeetk.cnrs.fr/karnak/?iu=2439>

PM II², p. 129 (475, 82). BARGUET, *Temple*, p. 216. HELCK, *Ritualszenen*, p. 112, pl. 69, fig. 93.

KIU 2440. Scène 08.o : Saisir l'eau fraîche (XIX^e dynastie, Ramsès II)

<http://www.cfeetk.cnrs.fr/karnak/?iu=2440>

PM II², p. 129 (475, 83). BARGUET, *Temple*, p. 216. HELCK, *Ritualszenen*, p. 112, pl. 69, fig. 92.

KIU 2441. Scène 09.o : Offrande de l'onguent-medjet (XIX^e dynastie, Ramsès II)

<http://www.cfeetk.cnrs.fr/karnak/?iu=2441>

PM II², p. 129 (475, 84). BARGUET, *Temple*, p. 216. HELCK, *Ritualszenen*, p. 111, pl. 68, fig. 91.

KIU 2442. Scène 10.o : Donner la grande offrande (XIX^e dynastie, Ramsès II)

<http://www.cfeetk.cnrs.fr/karnak/?iu=2442>

PM II², p. 129 (475, 85). BARGUET, *Temple*, p. 216. HELCK, *Ritualszenen*, p. 110-111, pl. 68, fig. 90. SCHWALLER DE LUBICZ, *Karnak* (1), pl. 219. WINAND, *Isiaca* 1, p. 74-75. WINAND, *et al.*, *Ceci n'est pas une pyramide*, p. 95, fig. 3 et p. 97.

§19.2.2. 2^e registre

KIU 2510. Scène 01.o (XIX^e dynastie, Ramsès II)

<http://www.cfeetk.cnrs.fr/karnak/?iu=2510>

KIU 2534. Scène 02.o (XIX^e dynastie, Ramsès II)

<http://www.cfeetk.cnrs.fr/karnak/?iu=2534>

§19.2.3. Soubassement

KIU 2515. Soubassement nord (XIX^e dynastie, Ramsès II)

<http://www.cfeetk.cnrs.fr/karnak/?iu=2515>

PM II², p. 130. HELCK, *Ritualszenen*, p. 130-131.

§19.3. Enceinte sud

§19.3.1. Face sud, partie est

§19.3.1.1. 1^{er} registre

KIU 1830. Scène 01.o : Apparaître hors du palais (XIX^e dynastie, Ramsès II)

<http://www.cfeetk.cnrs.fr/karnak/?iu=1830>

PM II², p. 128 (466, 1). BARGUET, *Temple*, p. 211. HELCK, *Ritualszenen*, p. 4, pl. 9, fig. 1.

KIU 1833. Scène 02.o : Procession (XIX^e dynastie, Ramsès II)

<http://www.cfeetk.cnrs.fr/karnak/?iu=1833>

PM II², p. 128 (466, 2). BARGUET, *Temple*, p. 211. HELCK, *Ritualszenen*, p. 5-6, pl. 9, fig. 2.

KIU 1839. Scène 03.o : Purification du roi (XIX^e dynastie, Ramsès II)

<http://www.cfeetk.cnrs.fr/karnak/?iu=1839>

PM II², p. 128 (466, 3). BARGUET, *Temple*, p. 211. HELCK, *Ritualszenen*, p. 6, pl. 10, fig. 3.

KIU 1838. Scène 04.o : Donner [les fleurs] (XIX^e dynastie, Ramsès II)

<http://www.cfeetk.cnrs.fr/karnak/?iu=1838>

PM II², p. 128 (466, 4). BARGUET, *Temple*, p. 211. HELCK, *Ritualszenen*, p. 7, pl. 10, fig. 4.

KIU 1843. Scène 05.o : Accomplir l'offrande royale (XIX^e dynastie, Ramsès II)

<http://www.cfeetk.cnrs.fr/karnak/?iu=1843>

PM II², p. 128 (466, 5). BARGUET, *Temple*, p. 211. HELCK, *Ritualszenen*, p. 8, pl. 11, fig. 5.

KIU 1844. Scène 06.o : Montée royale (XIX^e dynastie, Ramsès II)

<http://www.cfeetk.cnrs.fr/karnak/?iu=1844>

PM II², p. 128 (466, 6). BARGUET, *Temple*, p. 211. HELCK, *Ritualszenen*, p. 9, pl. 11, fig. 5-6.

KIU 1858. Scène 07.o : Offrande de l'onguent (XIX^e dynastie, Ramsès II)

<http://www.cfeetk.cnrs.fr/karnak/?iu=1858>

PM II², p. 128 (466, 7). BARGUET, *Temple*, p. 211. HELCK, *Ritualszenen*, p. 10, pl. 12, fig. 7.

KIU 1859. Scène 08.o (XIX^e dynastie, Ramsès II)

<http://www.cfeetk.cnrs.fr/karnak/?iu=1859>

PM II², p. 128 (466, 8). BARGUET, *Temple*, p. 211. HELCK, *Ritualszenen*, p. 11, pl. 12, fig. 8.

KIU 1867. Scène 09.o (XIX^e dynastie, Ramsès II)

<http://www.cfeetk.cnrs.fr/karnak/?iu=1867>

PM II², p. 128 (466, 9). BARGUET, *Temple*, p. 211. HELCK, *Ritualszenen*, p. 12, pl. 13, fig. 9.

KIU 1870. Scène 10.o : Consacrer le pain blanc (XIX^e dynastie, Ramsès II)

<http://www.cfeetk.cnrs.fr/karnak/?iu=1870>

PM II², p. 128 (467, 10). BARGUET, *Temple*, p. 211. HELCK, *Ritualszenen*, p. 15, pl. 14, fig. 11.

KIU 1871. Scène 11.o : Consécration de la grande offrande (XIX^e dynastie, Ramsès II)

<http://www.cfeetk.cnrs.fr/karnak/?iu=1871>

PM II², p. 128 (467, 11). BARGUET, *Temple*, p. 211. HELCK, *Ritualszenen*, p. 16, pl. 15, fig. 12.

KIU 1872. Scène 12.o : Donner les fleurs-renepet (XIX^e dynastie, Ramsès II)

<http://www.cfeetk.cnrs.fr/karnak/?iu=1872>

PM II², p. 128 (467, 13). BARGUET, *Temple*, p. 211. HELCK, *Ritualszenen*, p. 17, pl. 15, fig. 13.

KIU 1875. Scène 13.o : Encensement et libation (XIX^e dynastie, Ramsès II)

<http://www.cfeetk.cnrs.fr/karnak/?iu=1875>

PM II², p. 128 (467, 14). BARGUET, *Temple*, p. 211. HELCK, *Ritualszenen*, p. 18, pl. 16, fig. 14. I. GUERMEUR, *Les cultes d'Amon hors de Thèbes. Recherches de géographie religieuse*, BÉHÉSR 123, 2005, p. 118-119.

KIU 1876. Scène 14.o : Accomplir l'onction-medjet (XIX^e dynastie, Ramsès II)

<http://www.cfeetk.cnrs.fr/karnak/?iu=1876>

PM II², p. 128 (467, 15). BARGUET, *Temple*, p. 211. HELCK, *Ritualszenen*, p. 19, pl. 16, fig. 15.

KIU 1878. Scène 15.o : Purifier avec les quatre vases-nemset (?) (XIX^e dynastie, Ramsès II)

<http://www.cfeetk.cnrs.fr/karnak/?iu=1878>

PM II², p. 128 (467, 16). BARGUET, *Temple*, p. 211. HELCK, *Ritualszenen*, p. 20, pl. 17, fig. 16.

KIU 1879. Scène 16.o : Prendre le pas de course (XIX^e dynastie, Ramsès II)

<http://www.cfeetk.cnrs.fr/karnak/?iu=1879>

PM II², p. 128 (467, 17). BARGUET, *Temple*, p. 211. HELCK, *Ritualszenen*, p. 21, pl. 17, fig. 17.

KIU 1884. Scène 17.o : Offrande du lait (XIX^e dynastie, Ramsès II)

<http://www.cfeetk.cnrs.fr/karnak/?iu=1884>

PM II², p. 128 (467, 18). BARGUET, *Temple*, p. 211. HELCK, *Ritualszenen*, p. 22, pl. 18, fig. 18.

KIU 1887. Scène 18.o : Accomplir l'onction-medjet (XIX^e dynastie, Ramsès II)

<http://www.cfeetk.cnrs.fr/karnak/?iu=1887>

PM II², p. 128 (467, 19). BARGUET, *Temple*, p. 212. HELCK, *Ritualszenen*, p. 23, pl. 18, fig. 19.

KIU 1890. Scène 19.o : Accomplir l'offrande royale (XIX^e dynastie, Ramsès II)

<http://www.cfeetk.cnrs.fr/karnak/?iu=1890>

PM II², p. 128 (468, 20). BARGUET, *Temple*, p. 212. HELCK, *Ritualszenen*, p. 24, pl. 19, fig. 20.

KIU 1892. Scène 20.o : Donner le khepech (XIX^e dynastie, Ramsès II)

<http://www.cfeetk.cnrs.fr/karnak/?iu=1892>

PM II², p. 128 (468, 21). BARGUET, *Temple*, p. 212. HELCK, *Ritualszenen*, p. 25, pl. 19, fig. 21.

KIU 1895. Scène 21.o : Offrir la maât (XIX^e dynastie, Ramsès II)

<http://www.cfeetk.cnrs.fr/karnak/?iu=1895>

PM II², p. 128 (468, 22). BARGUET, *Temple*, p. 212. HELCK, *Ritualszenen*, p. 26, pl. 20, fig. 22.

KIU 1896. Scène 22.o : Haler Sokar (XIX^e dynastie, Ramsès II)

<http://www.cfeetk.cnrs.fr/karnak/?iu=1896>

PM II², p. 128 (468, 23). BARGUET, *Temple*, p. 212. HELCK, *Ritualszenen*, p. 27, pl. 20, fig. 23.

KIU 1897. Scène 23.o : Halage des coffres-meret (XIX^e dynastie, Ramsès II)

<http://www.cfeetk.cnrs.fr/karnak/?iu=1897>

PM II², p. 128 (468, 24). BARGUET, *Temple*, p. 212. HELCK, *Ritualszenen*, p. 24, pl. 21, fig. 24. SCHWALLER DE LUBICZ, *Karnak* (1), pl. 342. A. EGBERTS, *In Quest of Meaning. A Study of the Ancient Egyptian Rites of Consecrating the Meret-Chests and Driving the Calves*, *EgUit.* 8/1-2, 1995, p. 27-28, 94-95.

KIU 1899. Scène 24.o : Accomplir l'onction-medjet (XIX^e dynastie, Ramsès II)

<http://www.cfeetk.cnrs.fr/karnak/?iu=1899>

PM II², p. 128 (468, 25). BARGUET, *Temple*, p. 212. HELCK, *Ritualszenen*, p. 29, pl. 21, fig. 25. SCHWALLER DE LUBICZ, *Karnak* (1), pl. 342. BRAND, *SAOC* 61, p. 71, fig. 5-13.

KIU 1900. Scène 25.o : Accomplir l'encensement et la libation (XIX^e dynastie, Ramsès II)

<http://www.cfeetk.cnrs.fr/karnak/?iu=1900>

PM II², p. 128 (468, 26). BARGUET, *Temple*, p. 212. HELCK, *Ritualszenen*, p. 30, pl. 22, fig. 26.

KIU 1901. Scène 26.o : Élever le ciel (XIX^e dynastie, Ramsès II)

<http://www.cfeetk.cnrs.fr/karnak/?iu=1901>

PM II², p. 128 (468, 27). BARGUET, *Temple*, p. 212. HELCK, *Ritualszenen*, p. 31, pl. 22, fig. 27. D. KURTH, *Den Himmel Stützen. Die "Tw3 pt"-Szenen in den ägyptischen Tempeln der griechisch-römischen Epoche, Rites Égyptiens* II, 1975, p. 85 n. 1, 111 et n. 7, 122.

KIU 1902. Scène 27.o : Rituel de fondation : tendre le cordeau (XIX^e dynastie, Ramsès II)

<http://www.cfeetk.cnrs.fr/karnak/?iu=1902>

PM II², p. 128 (468, 28). LD III, pl. 148 (a). BARGUET, *Temple*, p. 212. HELCK, *Ritualszenen*, p. 32, pl. 23, fig. 28. D. BUDDÉ, *Die Göttin Seschat, Kanobos* 2, 2000, p. 237 (24), 288 (146), 293 (240), 295 (267), 296 (295), 297 (313), 300 (360) et 309 (519).

KIU 1905. Scène 28.o : Élévation du mât de la Séhénet (XIX^e dynastie, Ramsès II)

<http://www.cfeetk.cnrs.fr/karnak/?iu=1905>

PM II², p. 128 (469, 29). W.M. MÜLLER, *Egyptological researches : results of a journey in 1904, Carnegie Institution of Washington publication* 53, 1906, pl. 42. BARGUET, *Temple*, p. 212. HELCK, *Ritualszenen*, p. 33, pl. 23, fig. 29. FEDER, *ORA* 6, p. 49.

KIU 1907. Scène 29.o : Donner les deux pots (?) de lait (XIX^e dynastie, Ramsès II)

<http://www.cfeetk.cnrs.fr/karnak/?iu=1907>

PM II², p. 128 (469, 30). BARGUET, *Temple*, p. 212. HELCK, *Ritualszenen*, p. 34, pl. 24, fig. 30. J. BERLANDINI, « Petits monuments royaux de la XX^e à la XXV^e dynastie », dans *Hommages à la mémoire de Serge Sauneron I, Égypte pharaonique, BdE* 81, 1979, p. 107 et n. 9.

KIU 1908. Scène 30.o : Élever le pilier du Ka d'Héliopolis (XIX^e dynastie, Ramsès II)

<http://www.cfeetk.cnrs.fr/karnak/?iu=1908>

PM II², p. 128 (469, 31). BARGUET, *Temple*, p. 212. HELCK, *Ritualszenen*, p. 35, pl. 24, fig. 31.

KIU 1915. Scène 31.o : Élever les deux obélisques (XIX^e dynastie, Ramsès II)

<http://www.cfeetk.cnrs.fr/karnak/?iu=1915>

PM II², p. 128 (469, 32). LD III, pl. 148a. KRI II, p. 584,11-15. KRITA II, p. 383. PILLET, *ASAE* 23, p. 122, pl. 5. BARGUET, *Temple*, p. 212. HELCK, *Ritualszenen*, p. 36, pl. 25, fig. 32.

KIU 1917. Scène 32.o : Amener les quatre veaux (XIX^e dynastie, Ramsès II)

<http://www.cfeetk.cnrs.fr/karnak/?iu=1917>

PM II², p. 128 (469, 33). BARGUET, *Temple*, p. 212. HELCK, *Ritualszenen*, p. 37, pl. 25, fig. 33. A. EGBERTS, *In Quest of Meaning. A Study of the Ancient Egyptian Rites of Consecrating the Meret-Chests and Driving the Calves, EgUit* 8/1-2, 1995, p. 229, 276.

KIU 1918. Scène 33.o : Prendre le collier-ménat (XIX^e dynastie, Ramsès II)

<http://www.cfeetk.cnrs.fr/karnak/?iu=1918>

PM II², p. 128 (469, 34). BARGUET, *Temple*, p. 212. HELCK, *Ritualszenen*, p. 38, pl. 26, fig. 34.

KIU 1920. Scène 34.o (XIX^e dynastie, Ramsès II)

<http://www.cfeetk.cnrs.fr/karnak/?iu=1920>

PM II², p. 128 (469, 35). BARGUET, *Temple*, p. 212. HELCK, *Ritualszenen*, p. 39, pl. 26, fig. 35.

KIU 1922. Scène 35.o : Offrir la maât (XIX^e dynastie, Ramsès II)

<http://www.cfeetk.cnrs.fr/karnak/?iu=1922>

PM II², p. 128 (469, 36). LD III, pl. 147 (a). BARGUET, *Temple*, p. 213. HELCK, *Ritualszenen*, p. 40, pl. 27, fig. 36. BRAND, *SAOC* 61, p. 72, fig. 5.15.

KIU 1924. Scène 36.o : Déposer des offrandes (XIX^e dynastie, Ramsès II)

<http://www.cfeetk.cnrs.fr/karnak/?iu=1924>

PM II², p. 128 (470, 37). BARGUET, *Temple*, p. 213. HELCK, *Ritualszenen*, p. 41, pl. 27, fig. 37.

KIU 1925. Scène 37.o : Porter les offrandes (XIX^e dynastie, Ramsès II)

<http://www.cfeetk.cnrs.fr/karnak/?iu=1925>

PM II², p. 128 (470, 38). BARGUET, *Temple*, p. 213. HELCK, *Ritualszenen*, p. 42, pl. 28, fig. 38.

KIU 1927. Scène 38.o : Accomplir la purification avec les quatre boulettes d'encens
(XIX^e dynastie, Ramsès II)

<http://www.cfeetk.cnrs.fr/karnak/?iu=1927>

PM II², p. 128 (470, 39). BARGUET, *Temple*, p. 213. HELCK, *Ritualszenen*, p. 45, pl. 28, fig. 39.

KIU 1931. Scène 39.o : Accomplir la purification avec les quatre vases-nemset (?) (XIX^e dynastie, Ramsès II)

<http://www.cfeetk.cnrs.fr/karnak/?iu=1931>

PM II², p. 128 (470, 40). NELSON, *JNES* 8 (1), pl. 24, p. 218, n. 44. BARGUET, *Temple*, p. 213. HELCK, *Ritualszenen*, p. 45, pl. 29, fig. 40.

KIU 1933. Scène 40.o : Accomplir l'encensement et la libation (XIX^e dynastie, Ramsès II)

<http://www.cfeetk.cnrs.fr/karnak/?iu=1933>

PM II², p. 128 (470, 41). LD III, pl. 147 (a). BARGUET, *Temple*, p. 213. HELCK, *Ritualszenen*, p. 46, pl. 29, fig. 41.

KIU 1934. Scène 41.o : Offrande des sistres (XIX^e dynastie, Ramsès II)

<http://www.cfeetk.cnrs.fr/karnak/?iu=1934>

PM II², p. 128 (470, 42). LD III, pl. 147 (a). BARGUET, *Temple*, p. 213. HELCK, *Ritualszenen*, p. 46, pl. 30, fig. 42. BRAND, *SAOC* 61, p. 71, fig. 5.14.

KIU 1935. Scène 42.o : Accomplir la libation (XIX^e dynastie, Ramsès II)

<http://www.cfeetk.cnrs.fr/karnak/?iu=1935>

PM II², p. 128 (470, 43). BARGUET, *Temple*, p. 213. HELCK, *Ritualszenen*, p. 48, pl. 30, fig. 43.

KIU 1937. Scène 43.o : Accomplir l'encensement et (l'offrande) des fleurs-renepet
(XIX^e dynastie, Ramsès II)

<http://www.cfeetk.cnrs.fr/karnak/?iu=1937>

PM II², p. 128 (470, 44). BARGUET, *Temple*, p. 213. HELCK, *Ritualszenen*, p. 49, pl. 31, fig. 44.

KIU 1938. Scène 44.o : Adorer le dieu (XIX^e dynastie, Ramsès II)

<http://www.cfeetk.cnrs.fr/karnak/?iu=1938>

PM II², p. 128 (470, 45). BARGUET, *Temple*, p. 213. HELCK, *Ritualszenen*, p. 51, pl. 31, fig. 45.

KIU 1939. Scène 45.o (XIX^e dynastie, Ramsès II)

<http://www.cfeetk.cnrs.fr/karnak/?iu=1939>

PM II², p. 129 (471, 46). LD III, pl. 147 (a). BARGUET, *Temple*, p. 213. HELCK, *Ritualszenen*, p. 52, pl. 32, fig. 46. M.-L. RYHINER, *La procession des étoffes et l'union avec Hathor, RitesEg* 8, 1995, p. 32.

KIU 1940. Scène 46.o : Livrer les morceaux choisis (XIX^e dynastie, Ramsès II)

<http://www.cfeetk.cnrs.fr/karnak/?iu=1940>

PM II², p. 129 (471, 47). BARGUET, *Temple*, p. 213. HELCK, *Ritualszenen*, p. 53, pl. 33, fig. 47a et 47. WINAND, *Isiaca* 1, p. 82-83, fig. 21. WINAND, *et al.*, *Ceci n'est pas une pyramide*, p. 95, fig. 3 et p. 99, fig. 10.

KIU 1944. Scène 47.o : Donner les fleurs-renepet (XIX^e dynastie, Ramsès II)

<http://www.cfeetk.cnrs.fr/karnak/?iu=1944>

PM II², p. 129 (471, 48). BARGUET, *Temple*, p. 213. HELCK, *Ritualszenen*, p. 55, pl. 34, fig. 48a et 48.

KIU 1949. Scène 48.o : Accomplir la purification avec les quatre boulettes de natron (XIX^e dynastie, Ramsès II)

<http://www.cfeetk.cnrs.fr/karnak/?iu=1949>

PM II², p. 129 (471, 49). BARGUET, *Temple*, p. 213. HELCK, *Ritualszenen*, p. 56, pl. 35, fig. 49, 49a et 50a. WINAND, *Isiaca* 1, p. 76-77, fig. 9. WINAND, *et al.*, *Ceci n'est pas une pyramide*, p. 96-97, fig. 4.

KIU 1950. Scène 49.o : Donner les tissus (XIX^e dynastie, Ramsès II)

<http://www.cfeetk.cnrs.fr/karnak/?iu=1950>

PM II², p. 129 (471, 50). BARGUET, *Temple*, p. 213. HELCK, *Ritualszenen*, p. 57, pl. 36, fig. 50.

KIU 1951. Scène 50.o : Purifier les offrandes par l'encensement (XIX^e dynastie, Ramsès II)

<http://www.cfeetk.cnrs.fr/karnak/?iu=1951>

PM II², p. 129 (471, 51). BARGUET, *Temple*, p. 213. HELCK, *Ritualszenen*, p. 58, pl. 37, fig. 51.

KIU 1952. Scène 51.o : Accomplir la libation (XIX^e dynastie, Ramsès II)

<http://www.cfeetk.cnrs.fr/karnak/?iu=1952>

PM II², p. 129 (471, 52). BARGUET, *Temple*, p. 213. HELCK, *Ritualszenen*, p. 42, pl. 38, fig. 52.

KIU 1953. Scène 52.o : Purifier par l'encensement (XIX^e dynastie, Ramsès II)

<http://www.cfeetk.cnrs.fr/karnak/?iu=1953>

PM II², p. 129 (471, 53). BARGUET, *Temple*, p. 213. HELCK, *Ritualszenen*, p. 60, pl. 39, fig. 53.

KIU 1957. Scène 53.o : Donner les deux pains-chât (XIX^e dynastie, Ramsès II)

<http://www.cfeetk.cnrs.fr/karnak/?iu=1957>

PM II², p. 129 (471, 54). BARGUET, *Temple*, p. 214. HELCK, *Ritualszenen*, p. 61, pl. 40, fig. 54.

KIU 1961. Scène 54.o : Accomplir l'onction-medjet (XIX^e dynastie, Ramsès II)

<http://www.cfeetk.cnrs.fr/karnak/?iu=1961>

PM II², p. 129 (472, 55). BARGUET, *Temple*, p. 214. HELCK, *Ritualszenen*, p. 62, pl. 40, fig. 56.

KIU 1962. Scène 55.o : Prendre les sceptres (XIX^e dynastie, Ramsès II)

<http://www.cfeetk.cnrs.fr/karnak/?iu=1962>

PM II², p. 129 (472, 56). BARGUET, *Temple*, p. 214. HELCK, *Ritualszenen*, p. 63, pl. 40, fig. 56.

KIU 1964. Scène 56.o : Recevoir les deux uræi (XIX^e dynastie, Ramsès II)

<http://www.cfeetk.cnrs.fr/karnak/?iu=1964>

PM II², p. 129 (472, 57). BARGUET, *Temple*, p. 214. HELCK, *Ritualszenen*, p. 64, pl. 41, fig. 57.

KIU 2470. Scène 57.o (XIX^e dynastie, Ramsès II)

<http://www.cfeetk.cnrs.fr/karnak/?iu=2470>

PM II², p. 129 (472, 58). BARGUET, *Temple*, p. 214. HELCK, *Ritualszenen*, p. 65, pl. 41, fig. 57.

KIU 2535. Scène 58.o (XIX^e dynastie, Ramsès II)
<http://www.cfeetk.cnrs.fr/karnak/?iu=2535>

KIU 1967. Scène 59.o : Saluer avec le vase-nemset (XIX^e dynastie, Ramsès II)
<http://www.cfeetk.cnrs.fr/karnak/?iu=1967>

PM II², p. 129 (472, 60). BARGUET, *Temple*, p. 214. HELCK, *Ritualszenen*, p. 66, pl. 42, fig. 59.

KIU 1969. Scène 60.o : Accomplir l'encensement et la libation (XIX^e dynastie, Ramsès II)
<http://www.cfeetk.cnrs.fr/karnak/?iu=1969>

PM II², p. 129 (472, 61). BARGUET, *Temple*, p. 214. HELCK, *Ritualszenen*, p. 67, pl. 42, fig. 61.

KIU 2491. Scène 61.o (XIX^e dynastie, Ramsès II)
<http://www.cfeetk.cnrs.fr/karnak/?iu=2491>

PM II², p. 129 (472, 62). HELCK, *Ritualszenen*, p. 62, pl. 43, fig. 62.

§19.3.1.2. 2^e registre

KIU 1971. Scène 01.o (XIX^e dynastie, Ramsès II)
<http://www.cfeetk.cnrs.fr/karnak/?iu=1971>

KIU 2524. Scène 02.o (XIX^e dynastie, Ramsès II)
<http://www.cfeetk.cnrs.fr/karnak/?iu=2524>

KIU 2506. Scène 03.o (XIX^e dynastie, Ramsès II)
<http://www.cfeetk.cnrs.fr/karnak/?iu=2506>

KIU 2525. Scène 04.o (XIX^e dynastie, Ramsès II)
<http://www.cfeetk.cnrs.fr/karnak/?iu=2525>

KIU 2507. Scène 05.o (XIX^e dynastie, Ramsès II)
<http://www.cfeetk.cnrs.fr/karnak/?iu=2507>

KIU 1972. Scène 06.o : Encensement (XIX^e dynastie, Ramsès II)
<http://www.cfeetk.cnrs.fr/karnak/?iu=1972>

HELCK, *Ritualszenen*, p. 37, pl. 25, fig. 32.

KIU 1973. Scène 07.o : Offrande du collier-ousekh (XIX^e dynastie, Ramsès II)
<http://www.cfeetk.cnrs.fr/karnak/?iu=1973>

HELCK, *Ritualszenen*, p. 41, pl. 27, fig. 37.

KIU 2531. Scène 08.o (XIX^e dynastie, Ramsès II)
<http://www.cfeetk.cnrs.fr/karnak/?iu=2531>

KIU 1974. Scène 09.o : Apporter les fleurs-renepet (XIX^e dynastie, Ramsès II)
<http://www.cfeetk.cnrs.fr/karnak/?iu=1974>

HELCK, *Ritualszenen*, p. 44, pl. 28, fig. 39.

KIU 2529. Scène 10.o (XIX^e dynastie, Ramsès II)
<http://www.cfeetk.cnrs.fr/karnak/?iu=2529>

KIU 1975. Scène 11.o (XIX^e dynastie, Ramsès II)
<http://www.cfeetk.cnrs.fr/karnak/?iu=1975>

HELCK, *Ritualszenen*, p. 46, pl. 29, fig. 41.

KIU 1976. Scène 12.o (XIX^e dynastie, Ramsès II)
<http://www.cfeetk.cnrs.fr/karnak/?iu=1976>

HELCK, *Ritualszenen*, p. 47, pl. 30, fig. 42. J. VANDIER, « Iousâas et (Hathor)-Nébet-Hétépet », *RdE* 17, 1965, p. 93 (D. CV).

KIU 1977. Scène 13.o (XIX^e dynastie, Ramsès II)
<http://www.cfeetk.cnrs.fr/karnak/?iu=1977>

HELCK, *Ritualszenen*, p. 49, pl. 30, fig. 43.

KIU 1978. Scène 14.o (XIX^e dynastie, Ramsès II)
<http://www.cfeetk.cnrs.fr/karnak/?iu=1978>

HELCK, *Ritualszenen*, p. 50, pl. 31, fig. 44.

KIU 1979. Scène 15.o (XIX^e dynastie, Ramsès II)
<http://www.cfeetk.cnrs.fr/karnak/?iu=1979>

HELCK, *Ritualszenen*, p. 51, pl. 31, fig. 45.

KIU 1980. Scène 16.o : Libation (?) (XIX^e dynastie, Ramsès II)
<http://www.cfeetk.cnrs.fr/karnak/?iu=1980>

HELCK, *Ritualszenen*, p. 52, pl. 32, fig. 46a.

KIU 1981. Scène 17.o (XIX^e dynastie, Ramsès II)
<http://www.cfeetk.cnrs.fr/karnak/?iu=1981>

HELCK, *Ritualszenen*, p. 54, pl. 33, fig. 47a.

KIU 1982. Scène 18.o (XIX^e dynastie, Ramsès II)
<http://www.cfeetk.cnrs.fr/karnak/?iu=1982>

HELCK, *Ritualszenen*, p. 55, pl. 33, fig. 48a.

KIU 2508. Scène 19.o (XIX^e dynastie, Ramsès II)
<http://www.cfeetk.cnrs.fr/karnak/?iu=2508>

KIU 1983. Scène 20.o (XIX^e dynastie, Ramsès II)
<http://www.cfeetk.cnrs.fr/karnak/?iu=1983>

HELCK, *Ritualszenen*, p. 57, pl. 35, fig. 50a.

KIU 2530. Scène 21.o (XIX^e dynastie, Ramsès II)
<http://www.cfeetk.cnrs.fr/karnak/?iu=2530>

KIU 1984. Scène 22.o (XIX^e dynastie, Ramsès II)
<http://www.cfeetk.cnrs.fr/karnak/?iu=1984>

HELCK, *Ritualszenen*, p. 59, pl. 37, fig. 52a.

KIU 1985. Scène 23.o (XIX^e dynastie, Ramsès II)
<http://www.cfeetk.cnrs.fr/karnak/?iu=1985>

HELCK, *Ritualszenen*, p. 60, pl. 39 fig. 53a.

KIU 1986. Scène 24.o (XIX^e dynastie, Ramsès II)
<http://www.cfeetk.cnrs.fr/karnak/?iu=1986>

HELCK, *Ritualszenen*, p. 61, pl. 39, fig. 53a.

§19.3.1.3. Soubassement

KIU 2511. Soubassement Ligne inférieure (XIX^e dynastie, Ramsès II)
<http://www.cfeetk.cnrs.fr/karnak/?iu=2511>

PM II², p. 130. KRI II, p. 583, l. 2-16. KRITA II, p. 381-382. PILLET, *ASAE* 23, p. 122. PILLET, *ASAE* 24 (1), p. 72-73, pl. 7. HELCK, *Ritualszenen*, p. 126-127. BARGUET, *Temple*, p. 216-217.

KIU 2512. Soubassement Ligne supérieure (XIX^e dynastie, Ramsès II)

<http://www.cfeetk.cnrs.fr/karnak/?iu=2512>

PM II², p. 130. KRI II, p. 582, l.4-583, l.1. KRITA II, p. 380. PILLET, *ASAE* 23, p. 122. PILLET, *ASAE* 24 (1), p. 72-73, pl. 7. BARGUET, *Temple*, p. 216-217. HELCK, *Ritualszenen*, p. 124-125.

§19.3.2. Face sud, partie ouest

§19.3.2.1. 1^{er} registre

KIU 2519. Scène 1.o (XIX^e dynastie, Ramsès II)

<http://www.cfeetk.cnrs.fr/karnak/?iu=2519>

KIU 2516. Scène 2.e : Offrir la maât (XIX^e dynastie, Ramsès II)

<http://www.cfeetk.cnrs.fr/karnak/?iu=2516>

PM II², p. 128 (465).

KIU 2517. Scène 3.e : Prendre les fêtes-sed de Rê (XIX^e dynastie, Ramsès II)

<http://www.cfeetk.cnrs.fr/karnak/?iu=2517>

PM II², p. 128 (465, 1). BRAND, *SAOC* 61, p. 70, fig. 5.12. J.-P. CORTEGGIANI, *L'Égypte ancienne et ses dieux*, Paris, 2007, p. 547. E. TEETER, *Religion and Ritual in Ancient Egypt*, Cambridge, 2011, p. 9, fig. 29.

§19.3.2.2. 2^e registre

KIU 2520. Scène 01.o (XIX^e dynastie, Ramsès II)

<http://www.cfeetk.cnrs.fr/karnak/?iu=2520>

KIU 2521. Scène 02.o (XIX^e dynastie, Ramsès II)

<http://www.cfeetk.cnrs.fr/karnak/?iu=2521>

KIU 2522. Scène 03.o (XIX^e dynastie, Ramsès II)

<http://www.cfeetk.cnrs.fr/karnak/?iu=2522>

§19.3.3. Face intérieure nord

§19.3.3.1. 1^{er} registre

KIU 2493. Scène 1.o : Offrir la maât (XIX^e dynastie, Ramsès II)

<http://www.cfeetk.cnrs.fr/karnak/?iu=2493>

PM II², p. 127 (463). BARGUET, *Temple*, p. 216.

KIU 2494. Scène 2.o : Onction (XIX^e dynastie, Ramsès II)

<http://www.cfeetk.cnrs.fr/karnak/?iu=2494>

PM II², p. 127 (463). BARGUET, *Temple*, p. 216.

KIU 2495. Scène 3.o : Porter les offrandes (XIX^e dynastie, Ramsès II)

<http://www.cfeetk.cnrs.fr/karnak/?iu=2495>

PM II², p. 127 (463). BARGUET, *Temple*, p. 216.

KIU 2496. Scène 4.o : Accomplir l'encensement et la libation (XIX^e dynastie, Ramsès II)

<http://www.cfeetk.cnrs.fr/karnak/?iu=2496>

PM II², p. 127 (463). BARGUET, *Temple*, p. 216.

KIU 2497. Scène 5.o : Faire l'onction (XIX^e dynastie, Ramsès II)

<http://www.cfeetk.cnrs.fr/karnak/?iu=2497>

PM II², p. 127 (463). BARGUET, *Temple*, p. 216.

KIU 2504. 6.o (XIX^e dynastie, Ramsès II)
<http://www.cfeetk.cnrs.fr/karnak/?iu=2504>

§19.3.3.2. 2^e registre

KIU 2498. Scène 1.o (XIX^e dynastie, Ramsès II)
<http://www.cfeetk.cnrs.fr/karnak/?iu=2498>

KIU 2499. Scène 2.o : Offrande du collier-ousekh (XIX^e dynastie, Ramsès II)
<http://www.cfeetk.cnrs.fr/karnak/?iu=2499>

KIU 2500. Scène 3.o (XIX^e dynastie, Ramsès II)
<http://www.cfeetk.cnrs.fr/karnak/?iu=2500>

KIU 2501. Scène 4.o (XIX^e dynastie, Ramsès II)
<http://www.cfeetk.cnrs.fr/karnak/?iu=2501>

KIU 2502. Scène 5.o (XIX^e dynastie, Ramsès II)
<http://www.cfeetk.cnrs.fr/karnak/?iu=2502>

§19.3.4. Porte sud

KIU 1824. Porte Face sud (XIX^e dynastie, Ramsès II)
<http://www.cfeetk.cnrs.fr/karnak/?iu=1824>

PM II², p. 211 (a-d). CHEVRIER, *ASAE* 32, p. 101. HELCK, *Ritualszenen*, pl. 9, fig. 1.

§19.4. Enceinte est

§19.4.1. Partie nord

§19.4.1.1. 1^{er} registre

KIU 2175. Scène 01.s : Libation (?) (XIX^e dynastie, Ramsès II)
<http://www.cfeetk.cnrs.fr/karnak/?iu=2175>

PM II², p. 130 (478-479). BARGUET, *Temple*, p. 214. HELCK, *Ritualszenen*, p. 81, pl. 54, fig. 76a.

KIU 2182. Scène 02.s : Haler les coffres-meret (XIX^e dynastie, Ramsès II)
<http://www.cfeetk.cnrs.fr/karnak/?iu=2182>

PM II², p. 130 (477, 97). BARGUET, *Temple*, p. 215. HELCK, *Ritualszenen*, p. 93, pl. 54, fig. 76. A. EGBERTS, *In Quest of Meaning. A Study of the Ancient Egyptian Rites of Consecrating the Meret-Chests and Driving the Calves*, *EgUit* 8, 1995, p. 27-28, 92-93, pl. 31.

KIU 2188. Scène 03.s : Offrande des fleurs (XIX^e dynastie, Ramsès II)
<http://www.cfeetk.cnrs.fr/karnak/?iu=2188>

PM II², p. 130 (477, 96). BARGUET, *Temple*, p. 215. HELCK, *Ritualszenen*, p. 94, pl. 55, fig. 77.

KIU 2189. Scène 04.s : Offrir la maât (XIX^e dynastie, Ramsès II)
<http://www.cfeetk.cnrs.fr/karnak/?iu=2189>

PM II², p. 130 (477, 95). BARGUET, *Temple*, p. 215. HELCK, *Ritualszenen*, p. 95, pl. 56, fig. 78.

KIU 2191. Scène 05.s : Accomplir la purification avec les quatre boulettes de natron (XIX^e dynastie, Ramsès II)
<http://www.cfeetk.cnrs.fr/karnak/?iu=2191>

PM II², p. 130 (477, 94). BARGUET, *Temple*, p. 215. HELCK, *Ritualszenen*, p. 95, pl. 57, fig. 79.

KIU 2192. Scène 06.s : Accomplir l'encensement et la libation (XIX^e dynastie, Ramsès II)
<http://www.cfeetk.cnrs.fr/karnak/?iu=2192>

PM II², p. 130 (477, 93). BARGUET, *Temple*, p. 215. HELCK, *Ritualszenen*, p. 97, pl. 58, fig. 80.

KIU 2193. Scène 07.s : Donner les tissus (XIX^e dynastie, Ramsès II)
<http://www.cfeetk.cnrs.fr/karnak/?iu=2193>

PM II², p. 130 (477, 92). BARGUET, *Temple*, p. 215. HELCK, *Ritualszenen*, p. 98, pl. 59, fig. 81.

KIU 2194. Scène 08.s : Donner le pectoral (XIX^e dynastie, Ramsès II)
<http://www.cfeetk.cnrs.fr/karnak/?iu=2194>

PM II², p. 130 (477, 91). BARGUET, *Temple*, p. 215. HELCK, *Ritualszenen*, p. 99, pl. 60, fig. 82.

KIU 2195. Scène 09.s : Consécration de la grande offrande (XIX^e dynastie, Ramsès II)
<http://www.cfeetk.cnrs.fr/karnak/?iu=2195>

PM II², p. 130 (477, 90). BARGUET, *Temple*, p. 215. HELCK, *Ritualszenen*, p. 100, pl. 61, fig. 83.

KIU 2200. Scène 10.s : Porter les offrandes (XIX^e dynastie, Ramsès II)
<http://www.cfeetk.cnrs.fr/karnak/?iu=2200>

PM II², p. 130 (477, 89). BARGUET, *Temple*, p. 215. HELCK, *Ritualszenen*, p. 101, pl. 62-63, fig. 84a-85.

KIU 2390. Scène 11.s : Consacrer le pain blanc (XIX^e dynastie, Ramsès II. Ce document a fait l'objet d'une modification totale ou partielle de la période ptolémaïque)
<http://www.cfeetk.cnrs.fr/karnak/?iu=2390>

PM II², p. 130 (477, 88). BARGUET, *Temple*, p. 215. HELCK, *Ritualszenen*, p. 102, pl. 63, fig. 85a, 85. COULON, *CENiM* 3, p. 8-9.

KIU 2391. Scène 12.s : Accomplir l'encensement et la libation (XIX^e dynastie, Ramsès II)
<http://www.cfeetk.cnrs.fr/karnak/?iu=2391>

PM II², p. 130 (477, 87). BARGUET, *Temple*, p. 215. HELCK, *Ritualszenen*, p. 103, pl. 64, fig. 86.

KIU 2392. Scène 13.s : Offrande de l'onguent-medjet (XIX^e dynastie, Ramsès II)
<http://www.cfeetk.cnrs.fr/karnak/?iu=2392>

PM II², p. 130 (477, 86). BARGUET, *Temple*, p. 215. HELCK, *Ritualszenen*, p. 104, pl. 65, fig. 87.

KIU 2393. Scène 14.s : Donner les oignons (XIX^e dynastie, Ramsès II)
<http://www.cfeetk.cnrs.fr/karnak/?iu=2393>

PM II², p. 130 (477, 85). BARGUET, *Temple*, p. 215. HELCK, *Ritualszenen*, p. 104, pl. 66, fig. 88.

KIU 2395. Scène 15.s (XIX^e dynastie, Ramsès II. Ce document a fait l'objet d'une modification totale ou partielle de Ptolémée Épiphane)
<http://www.cfeetk.cnrs.fr/karnak/?iu=2395>

PM II², p. 130 (476, 84). P. BARGUET, *Le papyrus N. 3176 (S) du musée du Louvre, BdE* 37, 1962, p. 32-33. BARGUET, *Temple*, p. 215. HELCK, *Ritualszenen*, p. 105, pl. 67, fig. 89. LECLANT, *Monuments*, p. 280, 282 et p. 281, fig. 34. E. LANCIERS, « Die Ägyptischen Tempelbauten zur Zeit des Ptolemaios V. Epiphane (204-180 v. Chr.) », *MDAIK* 42, 1986, p. 91-92. COULON, *et al.*, *Karnak* 10, p. 222, pl. 12. WINAND, *Isiaca* 1, p. 79-80. J.Br. McCLAIN, *Restoration Inscriptions and the Tradition of Monumental Restoration* 1, UMI, Chicago, 2007, p. 382-384. COULON, *CENiM* 3, p. 8, fig. 6. WALLET-LEBRUN, *GLP*, p. 428. THIERS, *Karnak* 14, p. 480 et n. 46.

§19.4.1.2. 2^e registre

KIU 2396. Scène 01.s : Course royale (XIX^e dynastie, Ramsès II)
<http://www.cfeetk.cnrs.fr/karnak/?iu=2396>

HELCK, *Ritualszenen*, p. 93, pl. 93, fig. 76.

KIU 2397. Scène 02.s (XIX^e dynastie, Ramsès II)
<http://www.cfeetk.cnrs.fr/karnak/?iu=2397>

HELCK, *Ritualszenen*, p. 94, pl. 55, fig. 77.

KIU 2398. Scène 03.s (XIX^e dynastie, Ramsès II)
<http://www.cfeetk.cnrs.fr/karnak/?iu=2398>

HELCK, *Ritualszenen*, p. 95, pl. 57, fig. 79.

KIU 2399. Scène 04.s (XIX^e dynastie, Ramsès II)
<http://www.cfeetk.cnrs.fr/karnak/?iu=2399>

HELCK, *Ritualszenen*, p. 96, pl. 57, fig. 79.

KIU 2400. Scène 05.s (XIX^e dynastie, Ramsès II)
<http://www.cfeetk.cnrs.fr/karnak/?iu=2400>

HELCK, *Ritualszenen*, p. 97, pl. 58, fig. 80.

KIU 2509. Scène 06.s (XIX^e dynastie, Ramsès II)
<http://www.cfeetk.cnrs.fr/karnak/?iu=2509>

HELCK, *Ritualszenen*, p. 98, pl. 59, fig. 81.

KIU 2401. Scène 07.s : Donner le collier-ousekh (XIX^e dynastie, Ramsès II)
<http://www.cfeetk.cnrs.fr/karnak/?iu=2401>

HELCK, *Ritualszenen*, p. 99, pl. 60, fig. 82.

KIU 2404. Scène 08.s : Accomplir l'encensement (XIX^e dynastie, Ramsès II)
<http://www.cfeetk.cnrs.fr/karnak/?iu=2404>

HELCK, *Ritualszenen*, p. 100, pl. 61, fig. 83.

KIU 2405. Scène 09.s : Donner l'eau fraîche (XIX^e dynastie, Ramsès II)
<http://www.cfeetk.cnrs.fr/karnak/?iu=2405>

HELCK, *Ritualszenen*, p. 101, pl. 62, fig. 84a.

KIU 2406. Scène 10.s : Donner les fleurs-renepet (XIX^e dynastie, Ramsès II)
<http://www.cfeetk.cnrs.fr/karnak/?iu=2406>

HELCK, *Ritualszenen*, p. 102, pl. 63, fig. 85a.

KIU 2407. Scène 11.s (XIX^e dynastie, Ramsès II)
<http://www.cfeetk.cnrs.fr/karnak/?iu=2407>

HELCK, *Ritualszenen*, p. 103, pl. 64, fig. 86.

KIU 2408. Scène 12.s (XIX^e dynastie, Ramsès II)
<http://www.cfeetk.cnrs.fr/karnak/?iu=2408>

HELCK, *Ritualszenen*, p. 104, pl. 65, fig. 87.

§19.4.1.3. Soubassement

KIU 2513. Soubassement (XIX^e dynastie, Ramsès II)
<http://www.cfeetk.cnrs.fr/karnak/?iu=2513>

PM II², p. 130. *KRI* II, p. 584,1-5. *KRITA* II, p. 382. HELCK, *Ritualszenen*, p. 130. N.-Chr. GRIMAL, *Les termes de la propagande royale égyptienne de la XIX^e dynastie à la conquête d'Alexandre*, *MAIBL* 6, 1986, p. 532, n. 423 et p. 533, n. 426.

§19.4.2. Partie sud

§19.4.2.1. 1^{er} registre

KIU 2409. Scène 01.n : Libation (?) (XIX^e dynastie, Ramsès II)

<http://www.cfeetk.cnrs.fr/karnak/?iu=2409>

PM II², p. 129 (474). BARGUET, *Temple*, p. 214. HELCK, *Ritualszenen*, p. 92, pl. 53, fig. 75a.

KIU 2410. Scène 02.n : Amener les quatre veaux (XIX^e dynastie, Ramsès II)

<http://www.cfeetk.cnrs.fr/karnak/?iu=2410>

PM II², p. 129 (473, 75). BARGUET, *Temple*, p. 215. HELCK, *Ritualszenen*, p. 92, pl. 53, fig. 75. EGBERTS, *Quest*, p. 227-228, 275, pl. 97.

KIU 2411. Scène 03.n : Donner la chébet (XIX^e dynastie, Ramsès II)

<http://www.cfeetk.cnrs.fr/karnak/?iu=2411>

PM II², p. 129 (473, 74). BARGUET, *Temple*, p. 215. HELCK, *Ritualszenen*, p. 91, pl. 52, fig. 74. Ch. SAMBIN, *L'offrande de la soi-disant „Cleypsyde”. Le symbole šbt / wnšb / wtt*, *StudAeg* 11, 1988, p. 18 (doc. z).

KIU 2412. Scène 04.n : Donner la laitue (XIX^e dynastie, Ramsès II)

<http://www.cfeetk.cnrs.fr/karnak/?iu=2412>

PM II², p. 129 (473, 73). BARGUET, *Temple*, p. 215. HELCK, *Ritualszenen*, p. 75, pl. 51, fig. 73.

KIU 2413. Scène 05.n : Offrande de l'onguent (XIX^e dynastie, Ramsès II)

<http://www.cfeetk.cnrs.fr/karnak/?iu=2413>

PM II², p. 129 (473, 72). BARGUET, *Temple*, p. 214. HELCK, *Ritualszenen*, p. 89, pl. 50, fig. 72.

KIU 2415. Scène 06.n : Donner la maât (XIX^e dynastie, Ramsès II)

<http://www.cfeetk.cnrs.fr/karnak/?iu=2415>

PM II², p. 129 (473, 71). BARGUET, *Temple*, p. 214. HELCK, *Ritualszenen*, p. 88, pl. 49, fig. 71.

KIU 2416. Scène 07.n : Offrir l'onguent-medjet (XIX^e dynastie, Ramsès II)

<http://www.cfeetk.cnrs.fr/karnak/?iu=2416>

PM II², p. 129 (473, 70). LD III, pl. 148 (c). BARGUET, *Temple*, p. 214. HELCK, *Ritualszenen*, p. 87, pl. 48, fig. 70.

KIU 2417. Scène 08.n : Libation (XIX^e dynastie, Ramsès II)

<http://www.cfeetk.cnrs.fr/karnak/?iu=2417>

PM II², p. 129 (473, 69). BARGUET, *Temple*, p. 214. HELCK, *Ritualszenen*, p. 86, pl. 47, fig. 69.

KIU 2418. Scène 09.n : Donner les fleurs-renepet (XIX^e dynastie, Ramsès II)

<http://www.cfeetk.cnrs.fr/karnak/?iu=2418>

PM II², p. 129 (473, 68). LD III, pl. 148 (b). BARGUET, *Temple*, p. 214. HELCK, *Ritualszenen*, p. 85, pl. 46, fig. 68.

KIU 2419. Scène 10.n : Donner le pectoral (XIX^e dynastie, Ramsès II)

<http://www.cfeetk.cnrs.fr/karnak/?iu=2419>

PM II², p. 129 (473, 67). BARGUET, *Temple*, p. 214. HELCK, *Ritualszenen*, p. 84, pl. 45, fig. 67.

KIU 2420. Scène 11.n : Accomplir l'encensement et la libation (XIX^e dynastie, Ramsès II)

<http://www.cfeetk.cnrs.fr/karnak/?iu=2420>

PM II², p. 129 (473, 66). BARGUET, *Temple*, p. 214. HELCK, *Ritualszenen*, p. 83, pl. 45, fig. 66.

KIU 2421. Scène 12.n : Fauchage de la gerbe de blé (XIX^e dynastie, Ramsès II)

<http://www.cfeetk.cnrs.fr/karnak/?iu=2421>

PM II², p. 129 (473, 65). BARGUET, *Temple*, p. 214. THE EPIGRAPHIC SURVEY, *Festival Scenes of Ramses III, Medinet Habu IV, OIP 51*, 1940, pl. 215 (D). HELCK, *Ritualszenen*, p. 82, pl. 44, fig. 65.

KIU 2422. Scène 13.n : Attribuer l'eau fraîche (XIX^e dynastie, Ramsès II)

<http://www.cfeetk.cnrs.fr/karnak/?iu=2422>

PM II², p. 129 (473, 64). BARGUET, *Temple*, p. 214. HELCK, *Ritualszenen*, p. 81, pl. 44, fig. 64.

KIU 2423. Scène 14.n (XIX^e dynastie, Ramsès II)

<http://www.cfeetk.cnrs.fr/karnak/?iu=2423>

PM II², p. 129 (473, 63). BARGUET, *Temple*, p. 214. HELCK, *Ritualszenen*, p. 81, pl. 44, fig. 63.

§19.4.2.2. 2^e registre

KIU 2424. Scène 01.n : Course royale (XIX^e dynastie, Ramsès II)

<http://www.cfeetk.cnrs.fr/karnak/?iu=2424>

HELCK, *Ritualszenen*, p. 92, pl. 53, fig. 75.

KIU 2425. Scène 02.n (XIX^e dynastie, Ramsès II)

<http://www.cfeetk.cnrs.fr/karnak/?iu=2425>

HELCK, *Ritualszenen*, p. 91, pl. 52, fig. 74.

KIU 2426. Scène 03.n (XIX^e dynastie, Ramsès II)

<http://www.cfeetk.cnrs.fr/karnak/?iu=2426>

HELCK, *Ritualszenen*, p. 90, pl. 51, fig. 73.

KIU 2427. Scène 04.n : Consacrer le pain blanc (XIX^e dynastie, Ramsès II)

<http://www.cfeetk.cnrs.fr/karnak/?iu=2427>

HELCK, *Ritualszenen*, p. 89, pl. 50, fig. 72.

KIU 2428. Scène 05.n (XIX^e dynastie, Ramsès II)

<http://www.cfeetk.cnrs.fr/karnak/?iu=2428>

HELCK, *Ritualszenen*, p. 88, pl. 49, fig. 71.

KIU 2429. Scène 06.n : Libation (?) (XIX^e dynastie, Ramsès II)

<http://www.cfeetk.cnrs.fr/karnak/?iu=2429>

HELCK, *Ritualszenen*, p. 87, pl. 48, fig. 70.

KIU 2430. Scène 07.n (XIX^e dynastie, Ramsès II)

<http://www.cfeetk.cnrs.fr/karnak/?iu=2430>

HELCK, *Ritualszenen*, p. 86, pl. 47, fig. 69.

KIU 2431. Scène 08.n (XIX^e dynastie, Ramsès II)

<http://www.cfeetk.cnrs.fr/karnak/?iu=2431>

HELCK, *Ritualszenen*, p. 85, pl. 46, fig. 68.

§19.4.2.3. Soubassement

KIU 2514. Soubassement (XIX^e dynastie, Ramsès II)

<http://www.cfeetk.cnrs.fr/karnak/?iu=2514>

PM II², p. 130. KRI II, p. 581,15-582,3. KRITA II, p. 379.

Zone solaire est

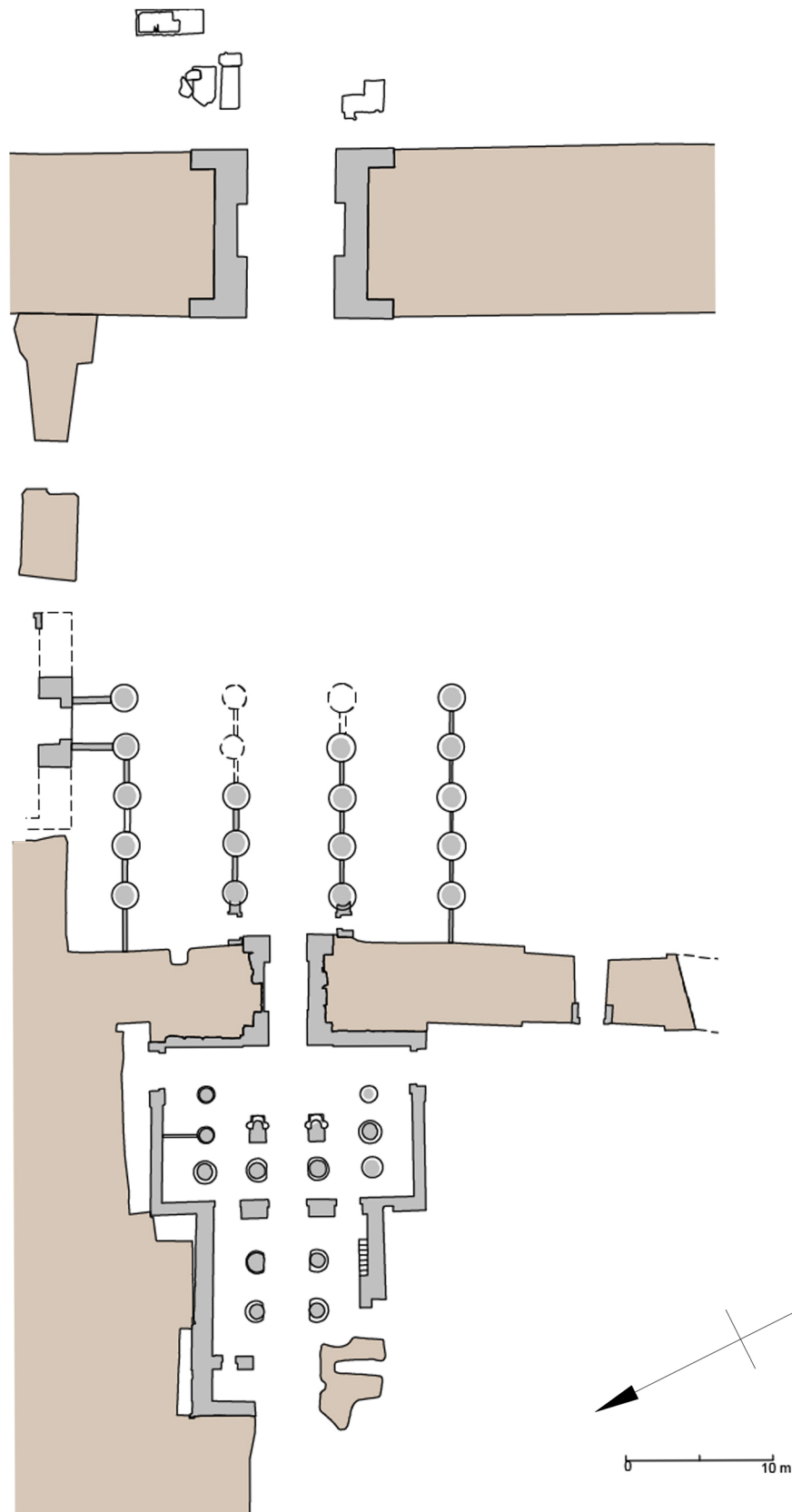

Zone solaire est, plan schématique.

Zone osirienne est

§20. Chapelle anépigraphie avec *claustrum*

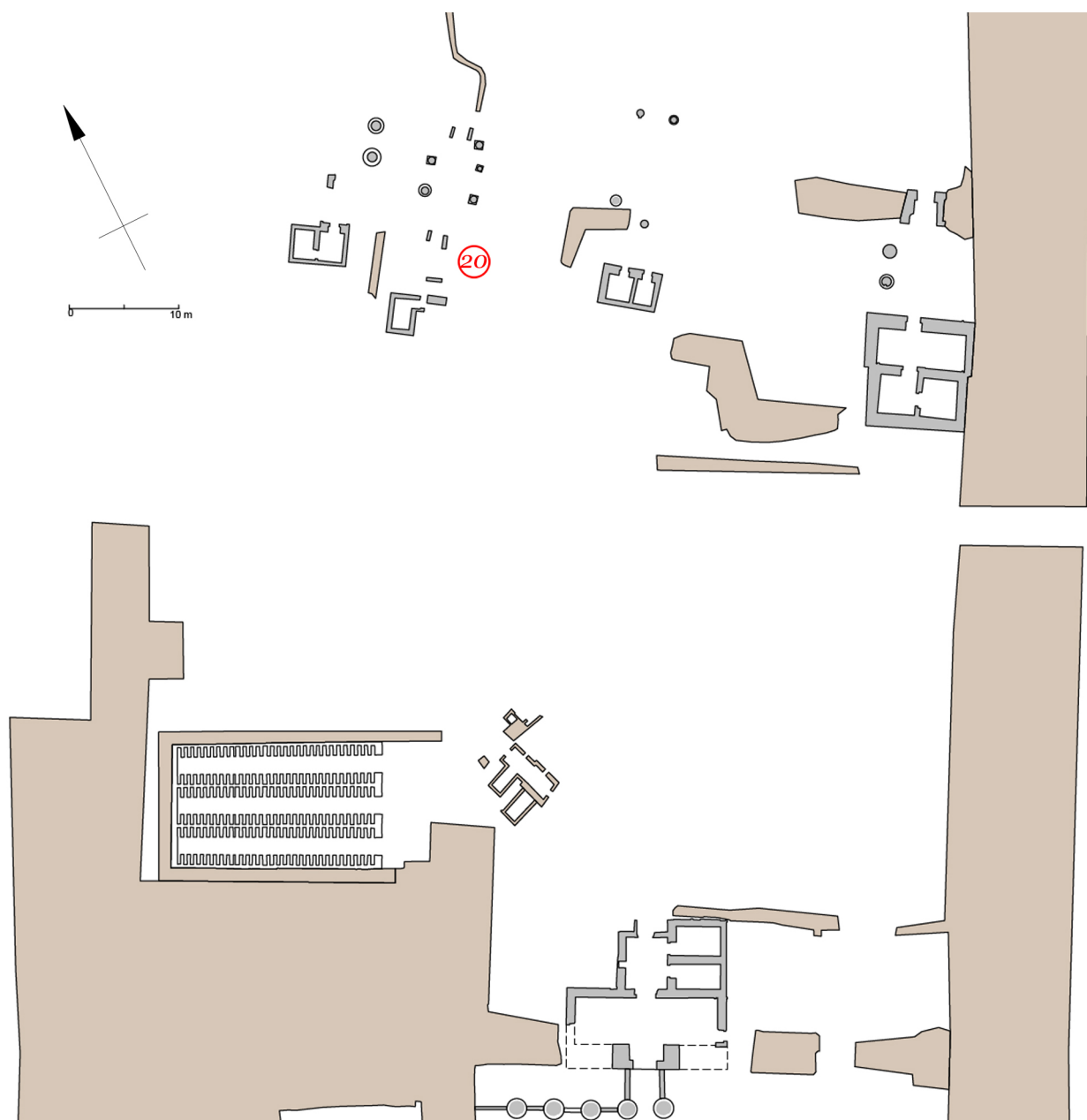

Zone osirienne est, plan schématique.

§20. Chapelle anépigraphhe avec *claustrum* (KIU 366)

(XXI^e dynastie)

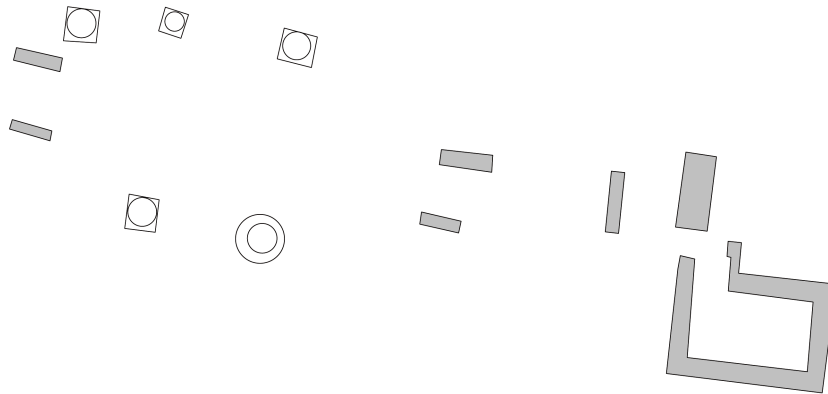

Chapelle anépigraphhe avec *claustrum*, plan schématique.

<http://www.cfeetk.cnrs.fr/karnak/?iu=366>

PM II², p. 203. CHEVRIER, *ASAE* 51, p. 554-555. J. LECLANT, « Fouilles et travaux en Égypte, 1950-1951. 1 », *Orientalia* 20, 1951, p. 461-462. BARGUET, *Temple*, p. 15. LECLANT, *Orientalia* 20, p. 461-462. COULON, DEFERNEZ, *BIFAO* 104, p. 138.

§20.1. Objet(s) découvert(s)

KIU 231. *Claustrum* au nom de Maâtkarê et de Henouttaouy (XXI^e dynastie)

<http://www.cfeetk.cnrs.fr/karnak/?iu=231>

PM II², p. 203. CHEVRIER, *ASAE* 51, p. 554-555, pl. II2. LECLANT, *Orientalia* 20, p. 462. LECLANT, *Orientalia* 22, p. 85, note 1, pl. VIII. H. CHEVRIER, « Technique de la construction dans l'ancienne Égypte. III », *RdE* 23, 1971, p. 109, fig. 12. JANSEN-WINKELN, *IS* 1, p. 81 (6.24).

Autre(s) objet(s) découvert(s) ou conservé(s) dans ce secteur

KIU 3. Linteau (Louqsor J. 128) (XI^e dynastie, Montouhotep II), granite.

Localisation de découverte : ZOE.OC - Zone osirienne est, Temple d'Osiris Coptite. Localisation actuelle : Musée de Louqsor.

<http://www.cfeetk.cnrs.fr/karnak/?iu=3>

PM II², p. 209. J. VANDIER, *Manuel d'archéologie égyptienne*, II/2, Paris, 1954, p. 862, n. 4. BARGUET, *Temple*, p. 15, n. 7. HABACHI, *MDAIK* 19, p. 35-36, fig. 14, pl. Xa. *The Luxor Museum of Ancient Egyptian Art. Catalogue*, Le Caire, 1979, p. 22, fig. 14. BOTHMER, *Catalogue*, p. 13-14, no 22, fig. 14. D. WILDUNG, *L'âge d'or de l'Égypte. Le Moyen Empire*, Fribourg, 1984, p. 61, fig. 54. GABOLDE, *GCA*, p. 112. L. POSTEL, *Protocole des souverains égyptiens et dogme monarchique au début du Moyen Empire : des premiers Antef au début du règne d'Amenemhat Ier*, *MRE* 10, 2004, p. 333 [108].

Chapelle adossée est

§21. Sanctuaire oriental de Thoutmosis III

§22. Chapelle au nord de l'obélisque

§23. Chapelle au sud de l'obélisque

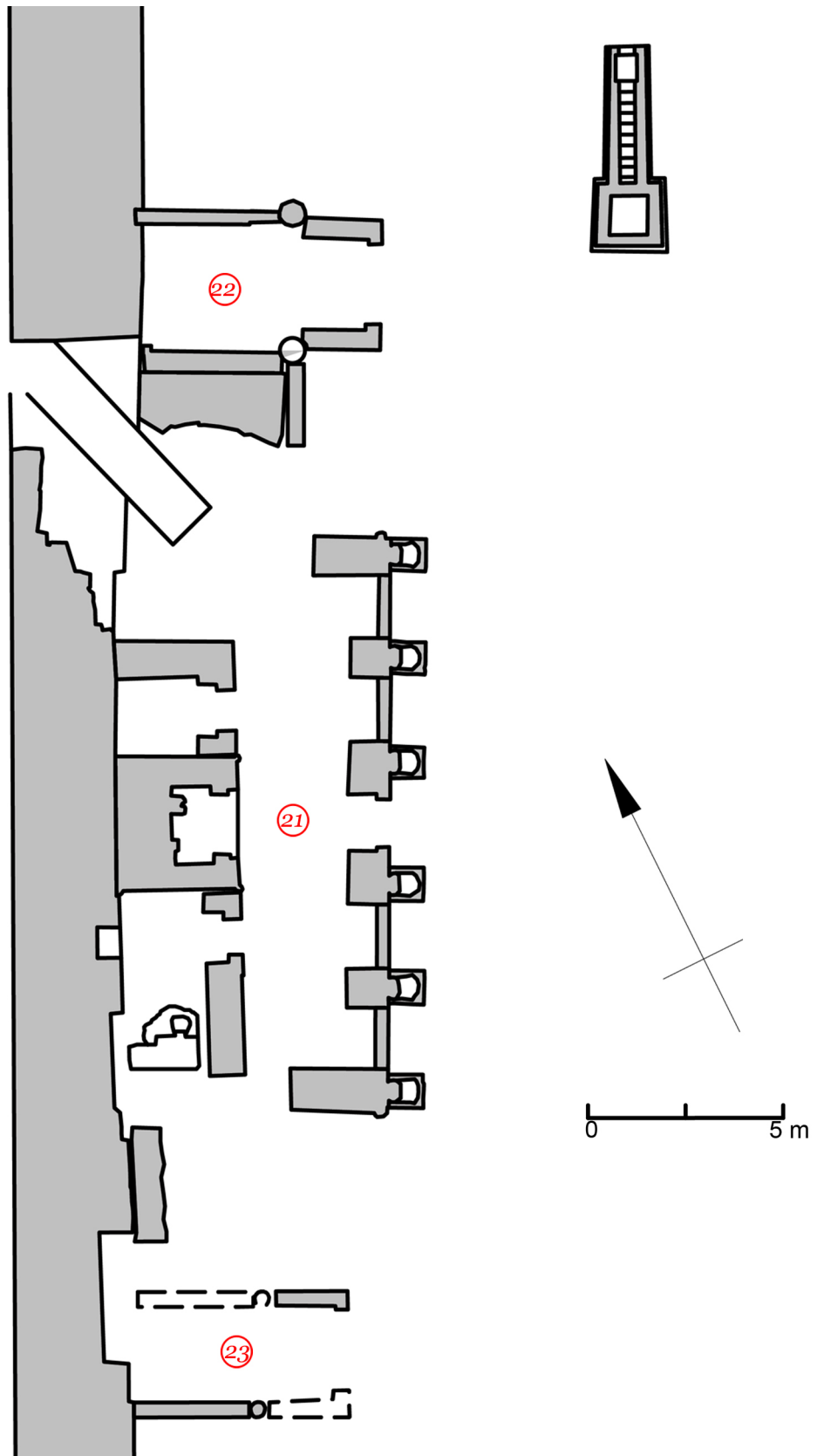

Chapelle adossée est, plan schématique.

§21. Sanctuaire oriental de Thoutmosis III (KIU 572)

(XVIII^e dynastie, Thoutmosis III)

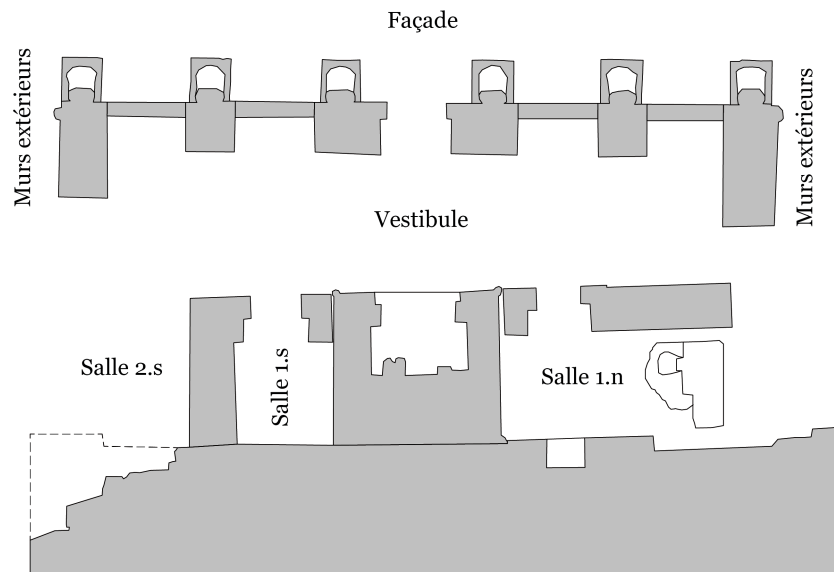

Sanctuaire oriental de Thoutmosis III, plan schématique.

<http://www.cfeetk.cnrs.fr/karnak/?iu=572>

Ce monument est en cours d'intégration dans le projet *Karnak*. La notice du monument et l'inventaire des éléments de décoration qui le composent ne sont donc à ce stade que partiels.

§21.1. Façade

§21.1.1. Portique

KIU 3653. Porte (Époque romaine, Domitien)
<http://www.cfeetk.cnrs.fr/karnak/?iu=3653>

PM II², 216 (14). VARILLE, *ASAE* 50 (2), p. 168, pl. 3, 22. S. SAUNERON, « Trajan ou Domitien ? », *BIFAO* 53, 1953, p. 50-52. BARGUET, *Temple*, p. 221-222. KLOTZ, *ZÄS* 135, p. 70-72, pl. 18. KLOTZ, *Caesar*, p. 310-311, 314-319.

§21.1.2. Partie nord

§21.1.2.1. Colosses

KIU 4146. Colosse 1.s (XVIII^e dynastie, Thoutmosis III. Ce document a fait l'objet d'une modification totale ou partielle de Ramsès II)
<http://www.cfeetk.cnrs.fr/karnak/?iu=4146>

PM II², p. 216 (7). VARILLE, *ASAE* 50 (2), p. 154-155.

KIU 4147. Colosse 2.s (XVIII^e dynastie, Thoutmosis III. Ce document a fait l'objet d'une modification totale ou partielle de Ramsès II)
<http://www.cfeetk.cnrs.fr/karnak/?iu=4147>

PM II², p. 216 (8). VARILLE, *ASAE* 50 (2), p. 154-155.

KIU 4148. Colosse 3.s (XVIII^e dynastie, Thoutmosis III. Ce document a fait l'objet d'une modification totale ou partielle de Ramsès II)
<http://www.cfeetk.cnrs.fr/karnak/?iu=4148>

PM II², p. 216 (9). VARILLE, *ASAE* 50 (2), p. 154-155.

§21.1.3. Partie sud

§21.1.3.1. Colosses

KIU 4143. Colosse 1.n (XVIII^e dynastie, Thoutmosis III. Ce document a fait l'objet d'une modification totale ou partielle de Ramsès II)
<http://www.cfeetk.cnrs.fr/karnak/?iu=4143>

PM II², p. 216 (6). VARILLE, *ASAE* 50 (2), p. 154-155.

KIU 4144. Colosse 2.n (XVIII^e dynastie, Thoutmosis III. Ce document a fait l'objet d'une modification totale ou partielle de Ramsès II)
<http://www.cfeetk.cnrs.fr/karnak/?iu=4144>

PM II², p. 216 (5). VARILLE, *ASAE* 50 (2), p. 154-155.

KIU 4145. Colosse 3.n (XVIII^e dynastie, Thoutmosis III. Ce document a fait l'objet d'une modification totale ou partielle de Ramsès II)
<http://www.cfeetk.cnrs.fr/karnak/?iu=4145>

PM II², p. 216 (4). VARILLE, *ASAE* 50 (2), p. 154-155.

§21.2. Murs extérieurs

§21.2.1. 1^{er} registre

KIU 4165. Scène nord (XIX^e dynastie, Ramsès II ?)
<http://www.cfeetk.cnrs.fr/karnak/?iu=4165>

PM II², p. 218 (37).

KIU 4163. Scène sud (XIX^e dynastie, Ramsès II ?)
<http://www.cfeetk.cnrs.fr/karnak/?iu=4163>

PM II², p. 218 (36).

§21.2.2. Soubassements

KIU 4164. Soubassement Bandeau nord (XIX^e dynastie, Ramsès II)
<http://www.cfeetk.cnrs.fr/karnak/?iu=4164>

PM II², p. 218 (37).

KIU 4161. Soubassement Bandeau sud (XIX^e dynastie, Ramsès II)
<http://www.cfeetk.cnrs.fr/karnak/?iu=4161>

PM II², p. 218 (36).

§22. Chapelle au nord de l'obélisque (KIU 576)

(XXX^e dynastie, Nectanébo I^{er})

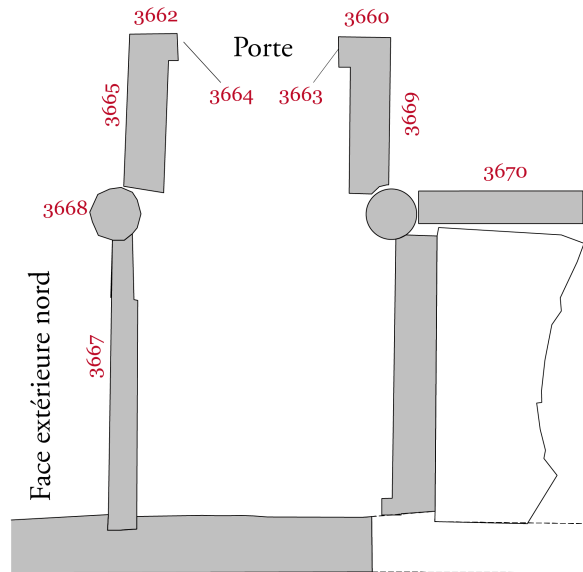

Chapelle au nord de l'obélisque, plan schématique.

<http://www.cfeetk.cnrs.fr/karnak/?iu=576>

PM II², p. 217 (30-31), 218 (38-42). CHAMPOLLION, *ND II*, p. 254, 256 (g-i). VARILLE, *ASAE* 50 (2), p. 157-166, pl. 26-33. G. HÖLBL, *Altägypten im Römischen Reich. Der römische Pharao und seine Tempel. I. Römische Politik und altägyptische Ideologie von Augustus bis Diocletian, Tempelbau in Oberägypten*, 2000, p. 55.

§22.1. Porte

§22.1.1. Montants

KIU 3660. Scène Sud : Introduire et déposer les offrandes purifiées (XXX^e dynastie, Nectanébo I^{er})

<http://www.cfeetk.cnrs.fr/karnak/?iu=3660>

PM II², p. 217 (30a). VARILLE, *ASAE* 50 (2), p. 159, pl. 26.1, 31.1.

KIU 3662. Scène nord : Introduire et déposer les offrandes purifiées (XXX^e dynastie, Nectanébo I^{er})

<http://www.cfeetk.cnrs.fr/karnak/?iu=3662>

PM II², p. 217 (30b). VARILLE, *ASAE* 50 (2), p. 159, pl. 26.1.

§22.1.2. Tableaux extérieurs

KIU 3663. Tableau sud (XXX^e dynastie, Nectanébo I^{er})

<http://www.cfeetk.cnrs.fr/karnak/?iu=3663>

PM II², p. 217 (30c). VARILLE, *ASAE* 50 (2), p. 159.

Karnak : Chapelle adossée est, Chapelle au nord de l'obélisque (KIU 576)

KIU 3664. Tableau nord (XXX^e dynastie, Nectanébo I^{er})
<http://www.cfeetk.cnrs.fr/karnak/?iu=3664>

PM II², p. 217 (30d). VARILLE, *ASAE* 50 (2), p. 159.

§22.2. Face extérieure nord

KIU 3665. Scène est : Offrande de Maât (XXX^e dynastie, Nectanébo I^{er})
<http://www.cfeetk.cnrs.fr/karnak/?iu=3665>

PM II², p. 218 (40). CHAMPOLLION, *ND* II, p. 256 i. VARILLE, *ASAE* 50 (2), p. 159-160, pl. 28.

KIU 3667. Scène ouest : Offrande ? (XXX^e dynastie, Nectanébo I^{er} ?)
<http://www.cfeetk.cnrs.fr/karnak/?iu=3667>

PM II², p. 218 (41). CHAMPOLLION, *ND* II, p. 256. VARILLE, *ASAE* 50 (2), p. 158, 161-162, pl. 29.

§22.3. Face extérieure sud

KIU 3669. Scène : Offrir la maât (XXX^e dynastie, Nectanébo I^{er} ?)
<http://www.cfeetk.cnrs.fr/karnak/?iu=3669>

PM II², p. 218 (39). VARILLE, *ASAE* 50 (2), p. 160, pl. 30.

§22.4. Mur adossé à la base de l'obélisque nord

KIU 3670. Scène est : Adorer le dieu (Époque romaine, Domitien)
<http://www.cfeetk.cnrs.fr/karnak/?iu=3670>

PM II², p. 218 (38). CHAMPOLLION, *ND* II, p. 256 g. VARILLE, *ASAE* 50 (2), p. 163-166, fig. 9, pl. 31-33. G. HÖLBL, *Altägypten im Römischen Reich. Der römische Pharao und seine Tempel. I. Römische Politik und altägyptische Ideologie von Augustus bis Diocletian, Tempelbau in Oberägypten*, 2000, p. 55, 57, fig. 53. KLOTZ, *ZÄS* 135, p. 68-70, pl. 17. KLOTZ, *Caesar*, p. 311-314. D. KLOTZ, « Egyptian Hieroglyphs », dans Chr. Riggs (éd.), *The Oxford Handbook of Roman Egypt*, Oxford, 2012, p. 569, fig. 34.2.

§23. Chapelle au sud de l'obélisque (KIU 577)

(XXX^e dynastie, Nectanébo I^{er})

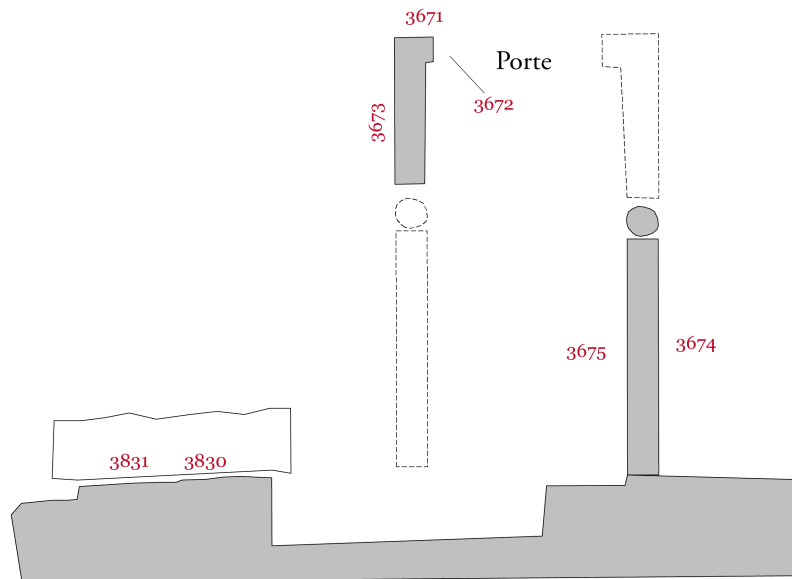

Chapelle au sud de l'obélisque, plan schématique.

<http://www.cfeetk.cnrs.fr/karnak/?iu=577>

PM II², p. 217 (28-29), 218 (34-35). VARILLE, *ASAE* 50 (2), p. 166-168, pl. 34-37. G. HÖLBL, *Altägypten im Römischen Reich. Der römische Pharao und seine Tempel. I. Römische Politik und altägyptische Ideologie von Augustus bis Diocletian, Tempelbau in Oberägypten*, 2000, p. 55.

§23.1. Porte

§23.1.1. Montant

KIU 3671. Scène nord : Introduire et déposer les offrandes purifiées (XXX^e dynastie, Nectanébo I^{er} ?)

<http://www.cfeetk.cnrs.fr/karnak/?iu=3671>

PM II², p. 217 (28a). VARILLE, *ASAE* 50 (2), p. 166, pl. 34, 1.

§23.1.2. Tableau extérieur

KIU 3672. Tableau nord

<http://www.cfeetk.cnrs.fr/karnak/?iu=3672>

PM II², p. 217 (28b). VARILLE, *ASAE* 50 (2), p. 167.

§23.2. Face extérieure nord

KIU 3673. Scène Moitié est : Offrande de la maât (XXX^e dynastie, Nectanébo I^{er} ?)

<http://www.cfeetk.cnrs.fr/karnak/?iu=3673>

PM II², p. 218 (35). VARILLE, *ASAE* 50 (2), p. 167, pl. 35.

Karnak : Chapelle adossée est, Chapelle au sud de l'obélisque (KIU 577)

§23.3. Face extérieure sud

KIU 3674. Scène : Offrande (Époque romaine, Domitien)

<http://www.cfeetk.cnrs.fr/karnak/?iu=3674>

PM II², p. 218 (34). VARILLE, *ASAE* 50 (2), p. 167-168, pl. 36-37. KLOTZ, *ZÄS* 135, p. 72. KLOTZ, *Caesar*, p. 310, 316-317.

§23.4. Paroi intérieure sud

KIU 3675. Scène Moitié ouest

<http://www.cfeetk.cnrs.fr/karnak/?iu=3675>

VARILLE, *ASAE* 50 (2), p. 166.

§23.5. Paroi ouest derrière la base de l'obélisque

KIU 3831. Scène nord

<http://www.cfeetk.cnrs.fr/karnak/?iu=3831>

PM II², p. 217 (29). VARILLE, *ASAE* 50 (2), p. 166.

KIU 3830. Scène sud

<http://www.cfeetk.cnrs.fr/karnak/?iu=3830>

PM II², p. 217 (29). VARILLE, *ASAE* 50 (2), p. 166.

Allée sud nord

§24. Cour du VII^e pylône - « Cour de la cachette »

§25. VII^e pylône

§26. Cour du X^e pylône

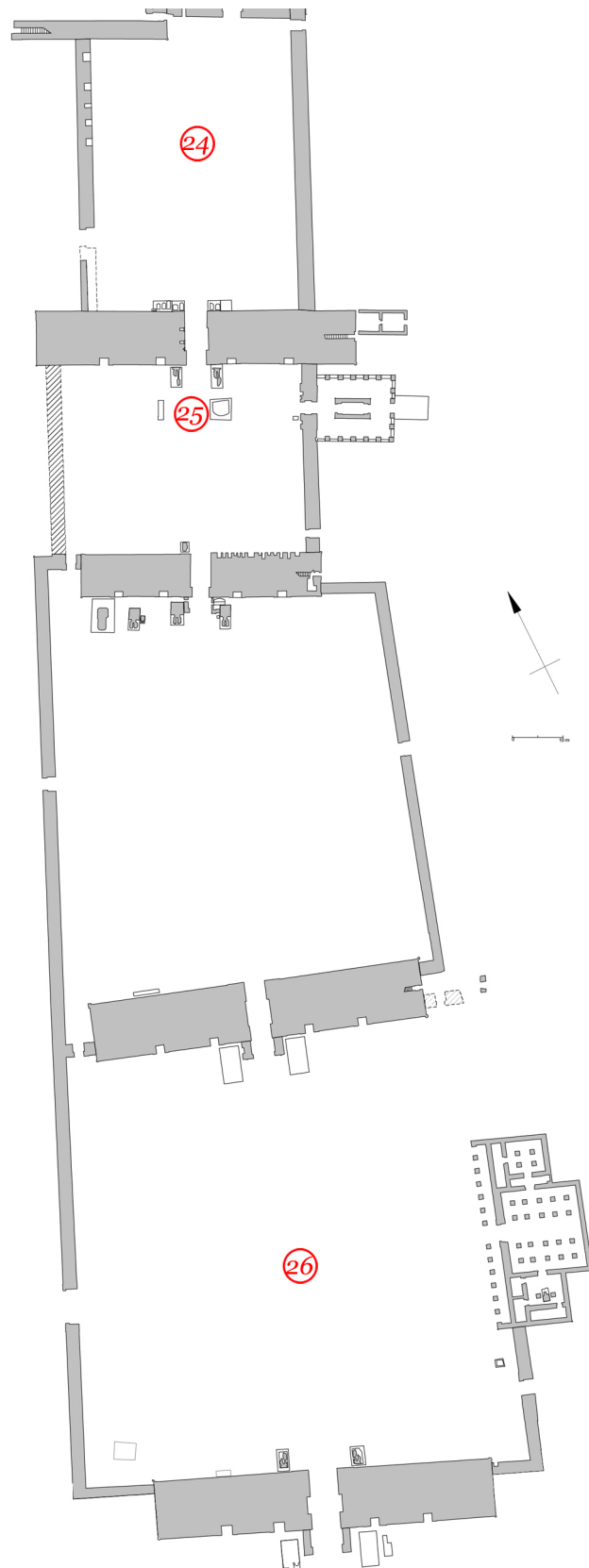

Allée sud nord, plan schématique.

§24. Cour du VII^e pylône - « Cour de la cachette » (KIU 3312)

(XVIII^e dynastie, Thoutmosis III)

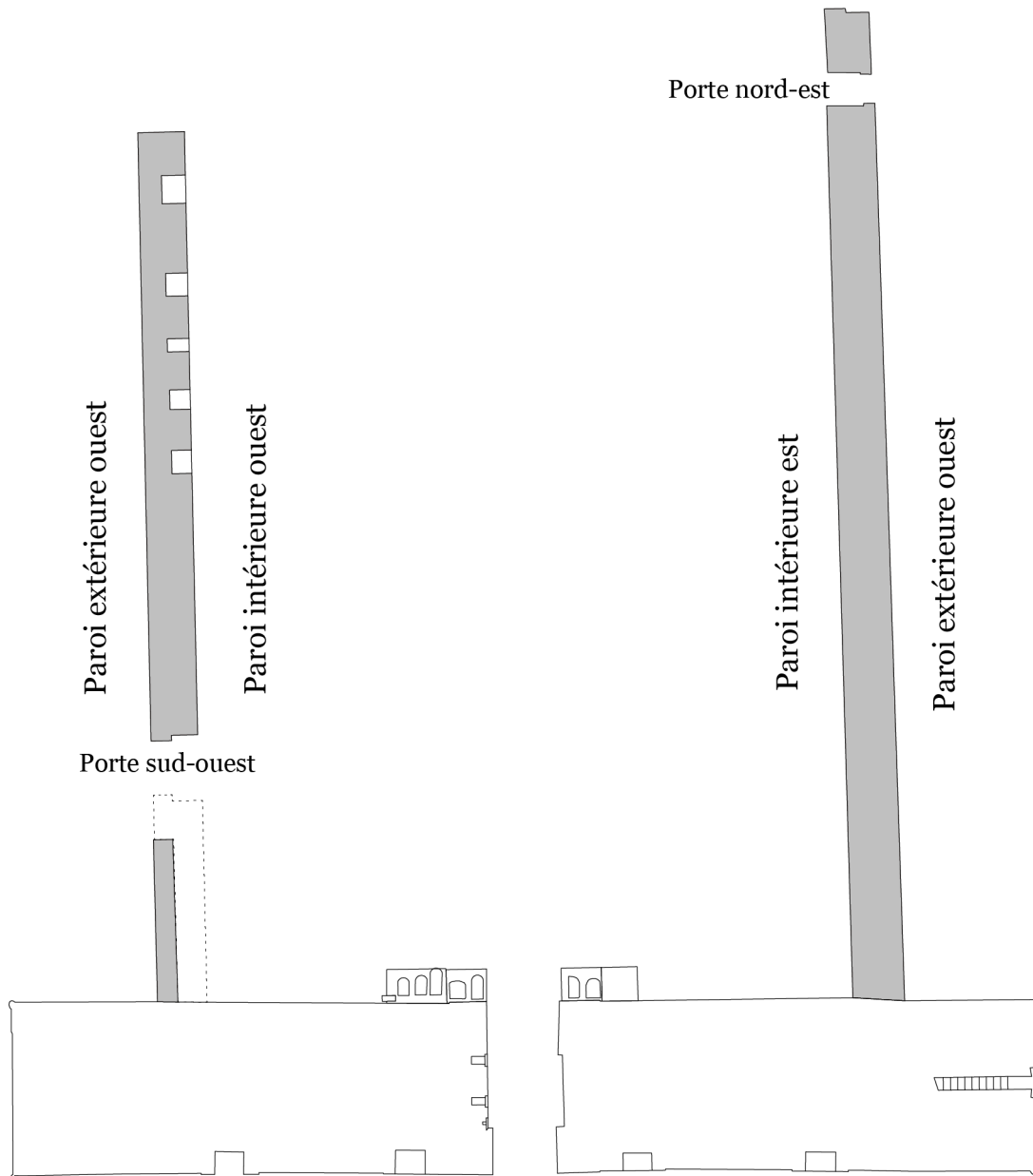

Cour du VII^e pylône - « Cour de la cachette », plan schématique.

<http://www.cfeetk.cnrs.fr/karnak/?iu=3312>

Ce monument est en cours d'intégration dans le projet *Karnak*. La notice du monument et l'inventaire des éléments de décoration qui le composent ne sont donc à ce stade que partiels.

Contenu de la *Cachette* de Karnak découvert par George Legrain entre 1903 et 1907

On se reportera au travail d'inventaire réalisé par Laurent Coulon et Emmanuel Jambon dans le cadre du projet « Base de données Cachette de Karnak » de l'Ifao à l'adresse :

<http://www.ifao.egnet.net/bases/cachette/>.

§24.1. Paroi extérieure ouest

§24.1.1. Partie nord

KIU 32. **Traité de paix égypto-hittite de l'an 21** (XIX^e dynastie, Ramsès II)

<http://www.cfeetk.cnrs.fr/karnak/?iu=32>

PM II², p. 132. KRI II, p. 225-232. KRITA II, p. 79-85. KRITANC II, p. 136-145. LD III, pl. 146. H. BRUGSCH, *Recueil des Monuments Egyptiens I*, 1862, p. 1-20, pl. 2. CHAMPOLLION, *ND II*, p. 194-204. U. BOURIANT, *RecTrav*13, 1891, p. 153-160. W.M. MÜLLER, *Der Bündnisvertrag Ramses' II. und des Chetiterkönigs*, *MVÄG* 7, 1902. S. LANGDON, A.H. GARDINER, « The Treaty of Alliance between Hattusili, King of the Hittites, and the Pharaoh Ramesses II of Egypt », *JEA* 6/3, 1920, p. 179-205, pl. 18. E. EDEL, « Neues Material zur Beurteilung der syllabischen Orthographie des Ägyptischen », *JNES* 8/1, 1949, p. 44-46. E. EDEL, « Zur Schwurgötterliste des Hethitervertrags », *ZÄS* 90, 1963, p. 31-35. E. EDEL, « Ein neuer Beleg für "Niniveh" in hieroglyphischer Schreibung », *Orientalia* 37, 1968, p. 417-420. E. EDEL, « Die Teilnehmer der ägyptisch-hethitischen FriedensGesandtschaft im 21. Jahr Ramses' II », *Orientalia* 38, 1969, p. 177-186. A. SCHULMAN, « Aspects of Ramesside Diplomacy: The Treaty of Year 21 », *JSSEA* 8, 1977-1978, p. 112-130. G. KESTEMONT, « Accords internationaux relatifs aux ligues hittites (1600-1200 av. J.C.) », *OLP* 12, 1981, p. 15-78. A.J. SPALINGER, « Considerations on the Hittite Treaty between Egypt and Hatti », *SAK* 9, 1981, p. 299-358. K.A. KITCHEN, *Pharaoh Triumphant, The Life and Times of Ramesses II*, Warminster, 1982, p. 75-79. KRUCHTEN, *Fourth International Congress*, p. 167, n. 553. HARARI, *Studies Lichtheim*, p. 422-435. A.F. RAINEY, Z. COHAVI-RAINEY, « Comparative Grammatical Notes on the Treaty between Ramses II and Hattusili III », dans S. ISRAELIT-GROLL (éd.), *Studies in Egyptology Presented to Miriam Lichtheim*, Jérusalem, 1990, p. 796-823. Cl. VANDERSLEYEN, *L'Égypte et la vallée du Nil*, Paris, 1995, p. 532-533. DAVIES, *Historical Inscriptions*, p. 97-116. E. EDEL, *Der Vertrag zwischen Ramses II. von Ägypten und Hattusili III. von Hatti*, *WVDOG* 95, 1997. GRIMAL, LARCHÉ, *Karnak* 12, p. 46. Sh. ALLAM, « Der Vertrag Ramses's II mit dem HethiterKönig Hattusili III. (nach der hieroglyphischen Inschrift im KarnakTempel) », dans *Staatsverträge, Völkerrecht und Diplomatie im Alten Orient und in der griechisch-römischen Antike*, *Philippika* 40, Wiesbaden, 2010, p. 81-115. ALLAM, *JEH* 4, p. 1-39. Cl. OBSOMER, *Ramsès II*, Paris, 2013, p. 194-203, fig. 14c.

§24.2. Paroi intérieure est

§24.2.1. Soubassement

§24.2.1.1. Partie nord

KIU 3303. **Soubassement** (XX^e dynastie, Ramsès IX)

<http://www.cfeetk.cnrs.fr/karnak/?iu=3303>

PM II², p. 181 (482 - attribué à Mérenptah). AMER, *Gateway*, p. 13-14 et 38.

KIU 3311. **Scène** (XX^e dynastie, Ramsès IX)

<http://www.cfeetk.cnrs.fr/karnak/?iu=3311>

PM II², p. 131 (482 - attribué à Mérenptah). AMER, *Gateway*, p. 13-14, 29-30 et 38.

KIU 4246. **Grande inscription de victoire de l'an 5 de Merenptah** (XIX^e dynastie, Mérenptah)

<http://www.cfeetk.cnrs.fr/karnak/?iu=4246>

PM II², p. 131 (486). KRI IV, p. 2-12. KRITA IV, p. 2-10. LD III, p. 199 (a). BRUGSCH, *Denkmäler*, pl. XXV. lignes 1-36. J. DUEMICHEN, *Historische Inschriften altaegyptischer Denkmäler*, Part 1, Leipzig, 1869, pl. 2-6 (1b). E. DE ROUGÉ, *Inscriptions hiéroglyphiques copiées en Égypte pendant la mission scientifique de M. Le Vicomte Emmanuel De Rougé. Publiées par M. Le Vicomte Jacques De Rougé*, Vol. III, pl. CLXXIX-CLCXVIII. MARIETTE, *Karnak, texte*, p. 75. MARIETTE, *Karnak, planches*, pl. 52-55. LEGRAIN, *ASAE* 2 (1), p. 268-269. LEGRAIN, *ASAE* 4 (1), p. 2-4. LEGRAIN, *BIE* 3/4e série, année 1902, p. 155-156, 160. J.H. BREASTED, *Ancient Records of Egypt: Historical Documents from the Earliest Times to the Persian Conquest*, Vol. 3, Chicago, 1906, p. 238-253. W.M. MÜLLER, *Egyptological Research. Results of a Journey in 1904*, Carnegie Institution of Washington 53/1, 1906, p. 25-27, pl. 17-32. LEGRAIN, *RecTrav* 31, p. 176-179 lignes 67-79. HELCK, *ZÄS* 82, p. 110, ligne 7. A.R. SCHULMAN, « The N'rn at the Battle of Kadesh », *JARCE* 1 (1962), p. 52. BARGUET, *Temple*, p. 274-275. W. HELCK, *Die Beziehungen Ägyptens zu Vorderasien im 3. und 2. Jahrtausend v. Chr.*, *ÄA* 5, 1971, 2e éd., p. 224-228. A.J. SPALINGER, *Aspects of the Military Documents of the Ancient Egyptians*, *YNER* 9, 1982, p. 12, 14-15, 27, 32, 41, 51, 58, 59, 60, 63, 71, 79, 95, 103, 110-111, 115, 117, 120, 127, 210-213, 235. A.R. SCHULMAN,

« The Great Historical Inscription of Merneptah at Karnak: A Partial Reappraisal », *JARCE* 24, 1987, p. 21-34. WAY, Göttergericht. SOUROUZIAN, *Merenptah*, p. 143-144, 211-215, pl. 25, 27. DAVIES, *Historical Inscriptions*, p. 151-172. MANASSA, *Merneptah*. AZIM, REVEILLAC, *Legrain*, Vol. 1, p. 270; Vol. 2, p. 196 4-7/122-123. A.J. SPALINGER, *War in Ancient Egypt*, Malden, 2008, p. 235-238. SERVAJEAN, *Merenptah*, p. 37-45.

KIU 4272. Scène Merenptah tenant un arc en main devant deux divinités (XIX^e dynastie, Mérenptah)

<http://www.cfeetk.cnrs.fr/karnak/?iu=4272>

PM II², p. 131 (488). SOUROUZIAN, *Merenptah*, p. 145-149, pl. 26 b.

KIU 4281. Scène Stèle de la victoire de l'an 5 (duplicata de la « Stèle d'Israël ») (XIX^e dynastie, Mérenptah)

<http://www.cfeetk.cnrs.fr/karnak/?iu=4281>

PM II², p. 131 (487). *KRI*, IV, p. 12-19. *KRITA*, IV, p. 10-15. J. DUEMICHEN, *Historische Inschriften altaegyptischer Denkmäler*, Part 1, Leipzig, 1869, pl. i (c, lignes 1-19). W. SPIEGELBERG, « Der Siegeshymnus des Merenptah auf der Flinders Petrie-Steile », *ZÄS* 34, 1986, p. 1-25. LEGRAIN, *ASAE* 2 (1), p. 269. J.H. BREASTED, *Ancient Records of Egypt: Historical Documents from the Earliest Times to the Persian Conquest*, Vol. 3, Chicago, 1906, p. 256-264. Ch. KUENTZ, « Le double de la stèle d'Israël à Karnak », *BIFAO* 21, 1923, p. 113-117. BARGUET, *Temple*, p. 274-275. A.J. SPALINGER, *Aspects of the Military Documents of the Ancient Egyptians*, *YNER* 9, 1982, p. 206-209. YURCO, *JARCE* 23, p. 198 et 206. SOUROUZIAN, *Merenptah*, p. 144-145, pl. 26 a. WAY, Göttergericht. K.A. KITCHEN, « The Physical Text of Merenptah's Victory Hymn (The «Israel Stela»), *JSSEA* 24, 1994, p. 71. AZIM, REVEILLAC, *Legrain*, Vol. 1, p. 270; Vol. 2, p. 195 4-7/120-121.

KIU 4262. Scène Triomphe de Merenptah : Massacre des ennemis (XIX^e dynastie, Mérenptah)

<http://www.cfeetk.cnrs.fr/karnak/?iu=4262>

PM II², p. 131-132 (486). *KRI* IV, p. 23-24. *KRITA* IV, p. 20. CAPART, *Thèbes*, fig. 30. J. PIJOAN, *Summa Artis. Historia General del Arte*. Vol. III, fig. 553. K.A. KITCHEN, G.A. GABALLA, « Ramesside Varia II. », *ZÄS* 96, 1969, p. 23, 27, pl. viii, fig. 8. YURCO, *JARCE* 23, p. 213. SOUROUZIAN, *Merenptah*, p. 145-149, pl. 26 b. M. RAAAFAT ABBAS, « The Triumph Scene and Text of Merenptah at Karnak », *Karnak* 15, 2015, p. 243-252.

§25. VII^e pylône (KIU 2026)

(XVIII^e dynastie, Thoutmosis III)

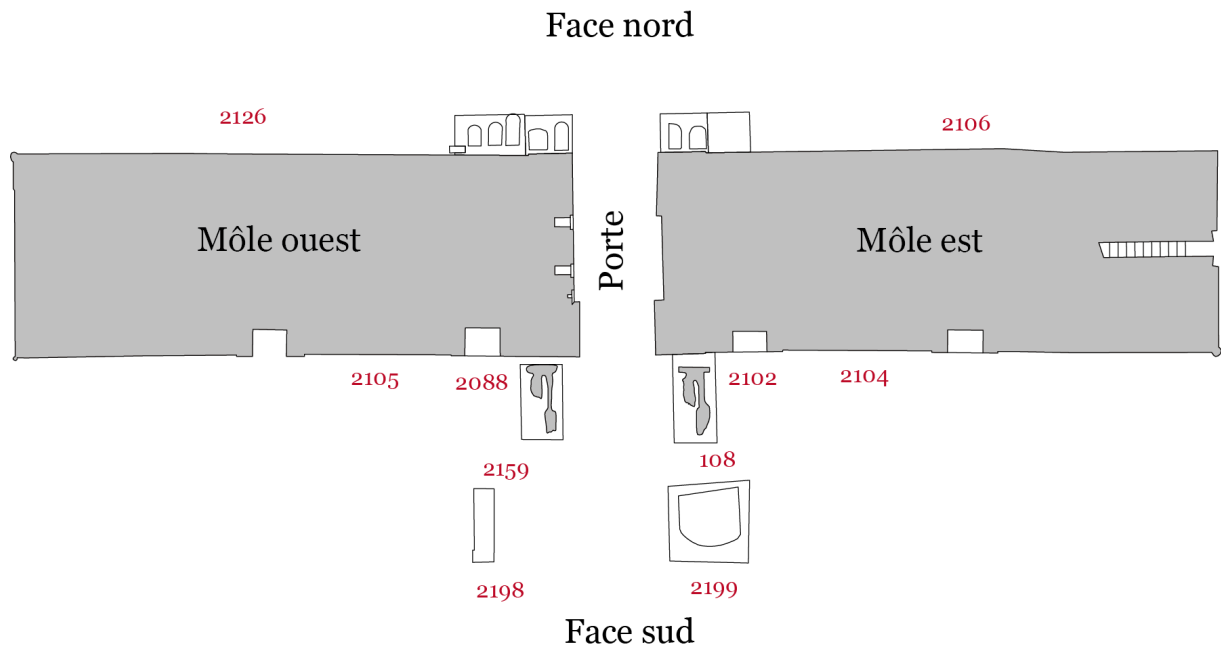

VII^e pylône, plan schématique.

<http://www.cfeetk.cnrs.fr/karnak/?iu=2026>

Ce monument est en cours d'intégration dans le projet *Karnak*. La notice du monument et l'inventaire des éléments de décoration qui le composent ne sont donc à ce stade que partiels.

§25.1. Face nord

§25.1.1. Statuaire

KIU 2226. Fragment d'une statue royale de Sobekemsaf II (?) (XVII^e dynastie, Sobekemsaf II ?)

<http://www.cfeetk.cnrs.fr/karnak/?iu=2226>

PM II², p. 169. *KÄT* 6,1, 64, (96). LEGRAIN, *ASAE* 4 (1), p. 8, no 11. R. WEILL, *La fin du Moyen Empire égyptien : études sur les monuments et l'histoire de la période comprise entre la XII^e et la XVIII^e dynastie*, Paris, 1918, p. 385. BARGUET, *Temple*, p. 272. J. VON BECKERATH, *Untersuchungen zur politischen Geschichte der Zweiten Zwischenzeit in Ägypten*, *ÄgForsch* 23 1965, p. 177, n. 8 et p. 291, no 9. DAVIES, *Royal Statue*, p. 30, no 49. Cl. VANDERSLEYEN, *L'Égypte et la vallée du Nil. Tome 2. De la fin de l'Ancien Empire à la fin du Nouvel Empire* Paris, 1995, p. 148, n. 5. S. WINTERHALTER, « Die Plastik der 17. Dynastie », dans A. BRODBECK (éd.), *Ein ägyptisches Glasperlenspiel. Ägyptologische Beiträge für Erik Hornung aus seinem Schülerkreis*, 1998, p. 287, no 6. S. O'CONNOR, « The Smiling Pharaoh of Budapest », *BMH* 110-111, 2009, p. 60. S. QUIRKE, « Way to Measure Thirteenth Dynasty Royal Power from Inscribed Objects », dans M. MARÉE (éd.), *The Second Intermediate Period (Thirteenth-Seventeenth Dynasties. Current Research, Future Prospects*, *OLA* 192, 2010, p. 65.

KIU 2100. Statue royale de Sésostri IV Caire CG 42026, JE36128 (XVI^e dynastie, Sésostri IV Sénéfer-ib-Rê)

<http://www.cfeetk.cnrs.fr/karnak/?iu=2100>

PM II², p. 168. *KÄT* 6,1, 40 (55). LEGRAIN, *ASAE* 2 (1), p. 272, no 13. MASPERO, *ASAE* 2, p. 281. LEGRAIN,

BIE 3/4e série, année 1902, p. 158. G. LEGRAIN, « Notes prises à Karnak. IX-XII », *RecTrav* 26, 1904, p. 218. LEGRAIN, *ASAE* 4 (1), p. 8. LEGRAIN, *Statues et statuettes I*, p. 15-16, pl. XIV. BARGUET, *Temple*, p. 272. J. VON BECKERATH, *Untersuchungen zur politischen Geschichte der Zweiten Zwischenzeit in Ägypten*, *ÄgForsch* 23, 1965, p. 248, no 10. AZIM, REVEILLAC, *Legrain*, vol. 1, p. 261-262, vol. 2, p. 187-188.

§25.2. Môle est

§25.2.1. Face sud

KIU 2104. Scène : Massacre des ennemis (XVIII^e dynastie, Thoutmosis III)

<http://www.cfeetk.cnrs.fr/karnak/?iu=2104>

PM II², 170 (500). *Urk.* IV, 774, 6-17, 795, 15-796, 3 et 796, 10-806, 6. MARIETTE, *Karnak, texte*, p. 52-54. MARIETTE, *Karnak, planches*, pl. 23. MARIETTE, *Listes géographiques* (1), p. 51-66. MARIETTE, *Listes géographiques* (2), Deuxième et Troisième Parties. DESJARDINS, *CRAIBL* 20, p. 21-25. MASPERO, *RecTrav* 7, p. 99-100. BARGUET, *Temple*, p. 269. A. BURKHARDT, (dir.), *Urkunden des ägyptischen Altertums : IV. Abt. Urkunden der 18. Dynastie. Übersetzung zu den Heften 5-16*, 1984, Berlin, p. 239 et p. 252-260. E. EDEL, « Die afrikanischen Namen in der Völkerliste Ramses' II. auf der Westmauer des Tempels von Luxor (Simons, Liste XXI) und ihre Parallelen in anderen afrikanischen Völkerlisten », *SAK* 4, 1976, p. 82-101. K.A. KITCHEN, « Egyptian New-Kingdom Topographical Lists. An Historical Resource with « Literary » Histories », dans Th. Schneider (éd.), *Causing His Name To Live. Studies in Egyptian Epigraphy and History in Memory of William J. Murnane*, *CHANE* 37, 2009, p. 129-131 et 135.

§25.3. Porte

§25.3.1. Embrasure ouest

§25.3.1.1. 1^{er} registre

KIU 2084. Scène 1.n (XVIII^e dynastie, Thoutmosis III)

<http://www.cfeetk.cnrs.fr/karnak/?iu=2084>

PM II², p. 169-170 (498d, I, 2). *Urk.* IV, 560, 7-12.

KIU 2127. Scène 2.n : Montée royale (XVIII^e dynastie, Thoutmosis III)

<http://www.cfeetk.cnrs.fr/karnak/?iu=2127>

PM II², p. 167 (498, I, 2). *Urk.* IV 569, 5 - 570, 2. SCHWALLER DE LUBICZ, *Karnak* (2), pl. 369.

§25.3.1.2. Soubassement

KIU 2078. Scène 1.n : Couronnement et don des jubilés (XIX^e dynastie, Séthi II ?)

<http://www.cfeetk.cnrs.fr/karnak/?iu=2078>

PM II², p. 169 (498, II). LEGRAIN, *ASAE* 2 (1), p. 278.

KIU 2076. Niche nord (XVIII^e dynastie, Thoutmosis III)

<http://www.cfeetk.cnrs.fr/karnak/?iu=2076>

PM II², p. 169 (498, II).

KIU 2077. Niche sud (XVIII^e dynastie, Thoutmosis III)

<http://www.cfeetk.cnrs.fr/karnak/?iu=2077>

PM II², p. 169 (498, II).

§26. Cour du X^e pylône (KIU 3406)

(XVIII^e dynastie)

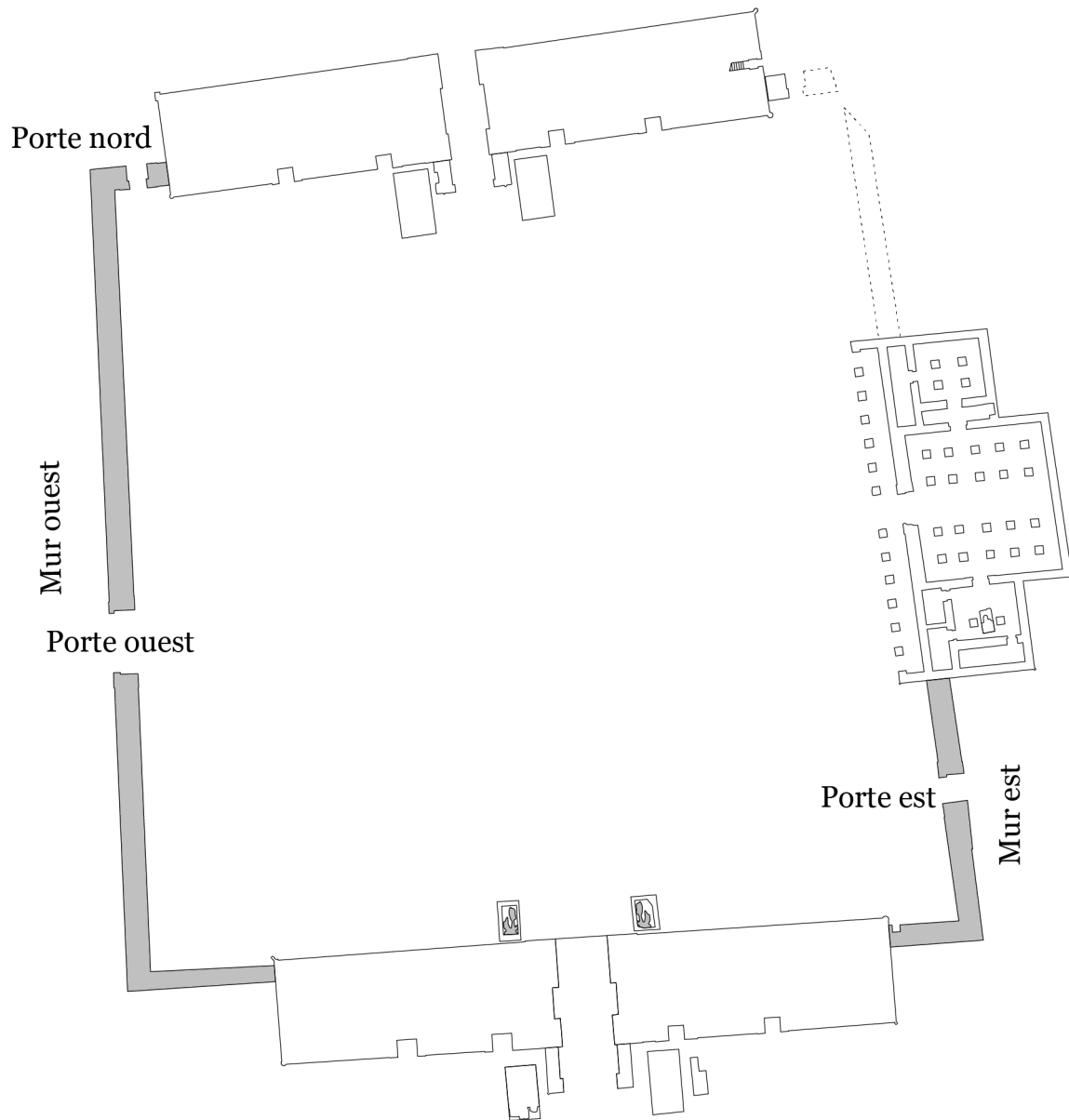

Cour du X^e pylône, plan schématique.

<http://www.cfeetk.cnrs.fr/karnak/?iu=3406>

Ce monument est en cours d'intégration dans le projet *Karnak*. La notice du monument et l'inventaire des éléments de décoration qui le composent ne sont donc à ce stade que partiels.

§26.1. Mur est

§26.1.1. Face extérieure est

§26.1.1.1. Partie sud

KIU 222. Grand texte oraculaire de Djéhoutymose (XXI^e dynastie, Siamon ?)

<http://www.cfeetk.cnrs.fr/karnak/?iu=222>

PM II², p. 183. E. NAVILLE, *Inscription historique de Pinodjem III, grand prêtre d'Ammon à Thèbes, traduite et commentée*, Paris, 1883. J.H. BREASTED, *Ancient records of Egypt. Historical documents from the earliest times to the Persian conquest*, Vol. IV, Chicago, 1906, p. 326-328. J. CERNY, « La caractère des Oushebtis d'après les idées du Nouvel Empire », *BIFAO* 41, 1942, p. 115-116. J. CERNY, « Egyptian Oracles » dans R.A. Parker (éd), *A Saite Oracle Papyrus from Thebes in the Brooklyn Museum [Papyrus Brooklyn 47.218.3]*, Providence, 1962, p. 45. AZIM, *Karnak* 6, p. 156-158. KRUCHTEN, *BSFE* 103, p. 6-26. KRUCHTEN, *Fourth International Congress*, p. 117-118. KRUCHTEN, *Djéhoutymose*. J.-M. KRUCHTEN, « Qui ça "on" dans le texte oraculaire de Djéhoutymose ? », *GM* 142, 1994, p. 101-102. RÖMER, *Gottes- und Priesterherrschaft*, p. 154 et p. 469 (21d). K.A. KITCHEN, *The Third Intermediate Period in Egypt (1100-650 B.C.)*, Warminster, 1996, p. 227 et §389. K. JANSEN-WINKELN, *Text und Sprache in der 3. Zwischenseit*, *ÄAT* 26, Wiesbaden, 1994, p. 316. CABROL, *Voies processionnelles*, p. 484-488. JANSEN-WINKELN, *IS* 1, p. 169-177 (11.8). Chr. CANNUYER, *La giraffe dans l'Égypte ancienne et le verbe sr*, *AOB-Subsidia* 4, 2010, p. 466-468.

§26.2. Mur ouest

§26.2.1. Paroi extérieure

§26.2.1.1. Partie nord

KIU 5610. Version littéraire de la Bataille de Qadesh (K2) (XIX^e dynastie, Ramsès II)

<http://www.cfeetk.cnrs.fr/karnak/?iu=5610>

PM II² p. 179 (537). *KRI* II, p. 2-101 (K 2), p. 125 (K 2). *KRITA* II, p. 2-14 (3.A). *KRITANC* II, p. 3-54. KUENTZ, *Qadech*, p. 52-62, 209-326. WRESZINSKI, *Atlas*, pl. 69. BARGUET, *Temple*, p. 251.

§26.3. Objet(s) découvert(s)

KIU 334. Dalle au nom de Menkheperre (XXI^e dynastie)

<http://www.cfeetk.cnrs.fr/karnak/?iu=334>

AZIM, *Karnak* 6, p. 153. GOYON, *Karnak* 7, p. 275-280. KRUCHTEN, *BSFE* 103, p. 18. KRUCHTEN, *Djéhoutymose*, p. 333-334. RÖMER, *Gottes- und Priesterherrschaft*, p. 67 (KA.d) et 571 (48). CABROL, *Voies processionnelles*, p. 669-672. A.J. PEDEN, *The Graffiti of Pharaonic Egypt: Scope and Roles of Informal Writings (c. 3100-332 B.C.)*, *PdÄ* 17, 2001, p. 272. JANSEN-WINKELN, *IS* 1, p. 75 (6.4). LULL, *NINE* 23, p. 247.

Autre(s) objet(s) découvert(s) ou conservé(s) dans ce secteur

KIU 2128. Fragment de relief d'Alexandre, 92CR10-47 (Époque macédonienne, Alexandre), grès.

Localisation actuelle : ASN.CR10 Allée sud nord, cour du Xe pylône.

<http://www.cfeetk.cnrs.fr/karnak/?iu=2128>

M. CHAUVEAU, Chr. THIERS, « L'Égypte en transition : des Perses aux Macédoniens », dans P. Briant, Fr. Joannès (éd.), *La transition entre l'empire achéménide et les royaumes hellénistiques (vers 350-300)*. Actes du colloque organisé au Collège de France, 22-23 novembre 2004, *Persika* 9, 2007, p. 392 (A4e). THIERS, *Karnak* 13, p. 378, §1.2.

KIU 575. Stèle d'Ahmosis, Caire CG 34001 (XVIII^e dynastie, Ahmosis), calcaire.

Localisation de découverte : ASN - Allée sud nord, VIII^e pylône face sud. Localisation actuelle : Musée du Caire.

<http://www.cfeetk.cnrs.fr/karnak/?iu=575>

PM II², p. 179. *Urk.* IV 14-24, 6. LEGRAIN, *ASAE* 4 (1), p. 27-29. LACAU, *Stèles du Nouvel Empire* 1-2, p. 1-4, pl. I. L. DAUTHEVILLE, « Danse d'autruche en l'honneur du Pharaon », *BIFAO* 20, 1922, p. 225-229. Ch. KUENTZ, « La danse des autruches », *BIFAO* 23, 1924, p. 85-87. J. VERCOUTTER, « Les Haou-Nebout », *BIFAO* 46, 1947, p. 125-126. J. VERCOUTTER, « Les Haou-Nebout (suite) », *BIFAO* 48, 1949, p. 159. J. SPIEGEL, « Der „Ruf“ des Königs », *WZKM* 54, 1957, p. 194-195. VANDERSLEYEN, *Amosis*. BJÖRKMAN, *Kings at Karnak*, p. 56-57. Fr.-J. SCHMITZ, *Amenophis I. Versuch einer Darstellung der Regierungszeit eines ägyptischen Herrschers der frühen 18. Dynastie*, *HÄB* 6, 1978, p. 10. W. WESTENDORF, « Der eine im Himmel der andere in der Erde », dans *Mélanges Adolphe Gutbub, OrMonsp* 2, 1984, p. 239-244 et pl. IX. Cl. LALOUETTE, *Thèbes ou la naissance d'un Empire*, Paris, 1986, p. 130-134. G. ROBINS, *Women in Ancient Egypt*, Londres, 1993, p. 42. Cl. VANDERSLEYEN, *L'Égypte et la vallée du Nil* 2, Paris, 1995, p. 229-230. M. BONTTY, « The Haunebu », *GM* 145, 1995, p. 45-58. GRALLERT, *Bauen*, p. 114-115, 247, 259. P. BEYLAGE, *Aufbau der königlichen Stelentexte vom Beginn der 18. Dynastie bis zur Amarnazeit*, *ÄAT* 54, 2002, p. 315-327. KLUG, *Königliche Stelen*, p. 25-34 et p. 500-501. AZIM, REVEILLAC, *Legrain*, I, p. 249-251, II p. 177.

KIU 5085. Décret d'Horemheb (XVIII^e dynastie, Horemheb), grès.

Localisation de découverte : ASN.CR10 - Allée sud nord, môle ouest du Xe pylône, face nord.

<http://www.cfeetk.cnrs.fr/karnak/?iu=5085>

PM II², p. 187 (581). *Urk.* IV, 2140-2162 (843). G. MASPERO, « Notes sur quelques points de Grammaire et d'Histoire », *ZÄS* 20, 1882, p. 134-135. U. BOURIANT, « La stèle d'Hor-em-heb » *RecTrav* 6, 1885, p. 41-51. K. PIEHL, « Varia », *ZÄS* 23, 1885, p. 86-87. M. MÜLLER, « Erklärung des großen Dekrets des Königs Har-m-hebe », *ZÄS* 26, 1888, p. 70-94. E. REVILLOUT, « Les réformes et les rêves d'un roi philanthrope », *RdE* 8, 1898, p. 117-19. W.M. MÜLLER, *Egyptological Research. Results of a Journey in 1904*, *Carnegie Institution of Washington* 53/1, 1906, p. 56-59, pl. 90-104. J.H. BREASTED, *Ancient Records of Egypt. Historical Documents from the Earliest Times to the Persian Conquest, Collected Edited and Translated with Commentary*, Vol. III, Chicago, 1906, p. 22-33. G. MASPERO, *The Tombs of Harmhabi and Toutankhamonou*, Londres, 1912, p. 45-55. W. SPEIGELBERG, « Ein zweites Exemplar des Dekretes des Haremhab aus Abydos », *OLZ* 30, 1927, p. 329. K. PFLÜGER, « The Edict of King Haremhab », *JNES* 5, 1946 p. 260-276. W. HELCK, « Das Dekret des Königs Haremhab », *ZÄS* 80, 1955, p. 109-136. G. ROEDER, « Der Erlass des Königs Hor-em-hab über die Wiederherstellung der Gerechtigkeit », dans *Der Ausklang der ägyptischen Religion mit Reformation, Zauberei und Jenseitsglauben, Die ägyptischen Religion in Text und Bild* 4, 1961, p. 90-112. W. HELCK, *Urkunden der 18. Dynastie. Übersetzung zu den Heften 17-22*, Berlin, 1961, p. 416-423. R. GÜNTHER, *Der Ausklang der ägyptischen Religion mit Reformation, Zauberei und Jenseitsglauben*, *BAW* 4, 1961. R. KILLIAN, *Apodiktisches und kasuistisches Recht im Licht ägyptischer Analogien*, *BiblZeit, Neue Folge* 7(2), 1963, p. 85-202. HARI, *Horemheb*, p. 311-318. W. HELCK, « Probleme der Zeit Horemhebs », *CdE* 48, 1973, p. 251-265. E. REISER, *Der königliche Harim im alten Ägypten und seine Verwaltung*, *Verlag Notring, Dissertationen der Universität Wien* 77, 1972. A. THEODORIDES, « Les Egyptiens anciens "citoyens", ou "sujets de Pharaon" ? », *RIDA* 20, 1973, p. 51-112. POLACEK, *Le droit égyptien ancien*. A. THEODORIDES, « Le jugement en cause Neferâbet contre Tyia (Pap. Berlin 3047) », *RIDA* 27, 1980, p. 11-46. J.-M. KRUCHTEN, « Rétribution de l'armée d'après le décret d'Horemheb », dans *L'Égyptologie en 1979* II, Paris, 1982, p. 143-148. J.-M. KRUCHTEN, *Le décret d'Horemheb. Traduction, commentaire épigraphique, philologique et institutionnel*, Bruxelles, 1981. G. RIES, *Prolog and Epilog in Gesetzen des Altertums*, *MBAH* 76, 1983. Cl. LALOUETTE, *Textes sacrés et profanes de l'ancienne Égypte*, Paris, 1984. R.J. LEPROHON, « The Reign of Akhenaten Seen through the Later Royal Decrees », dans *Mélanges Gamal Eddin Mokhtar* II, *BdE* 97/2, 1985. Sh. ALLAM, « L'Administration locale à la lumière du décret du roi Horemheb », *JEA* 72, 1986, p. 194-195. Sh. ALLAM, *Le rôle des prêtres dans l'Égypte pharaonique d'après le décret du roi Horemheb*, dans *Eglises et pouvoir politique, Actes des journées internationales d'histoire du droit d'Angers, 30 mai - 1 er juin 1985*, Angers, 1987, p. 41-47. GABOLDE, *BSEG* 11, p. 39, 53. GNIRS, *SAK* 16, p. 83-110. R.J. LEPROHON, « A Vision Collapsed : Akhenaten's Reforms Viewed through Decrees of Later

Karnak : Allée sud nord, autre(s) objet(s) découvert(s) ou conservé(s) dans ce secteur

Reigns », *AmarnLett* 1, 1991, p. 93-104. B. G. DAVIES, *Egyptian Historical Records of the Later Eighteenth Dynasty. Fascicle VI. Translated from W.Helck, Urkunden der 18. Dynastie, Heft 22*, 1995 p. 77-83. D.A. WARBURTON, *State and Economy in Ancient Egypt. Fiscal Vocabulary of the New Kingdom*, *OBO* 151, 1997, p. 188-189, 266 n. 964, 271. D. VALBELLE, « Les décrets égyptiens et leur affichage dans les temples », dans D. Valbelle, J. Leclant (éd.), *Le Décrets de Memphis. Colloque de la Fondation Singer-Polignac à l'occasion de la célébration du bicentenaire de la découverte de la Pierre de Rosette : Paris, 1er juin 1999*, Paris, 1999, p. 67-90. Sh. ALLAM, « Der Steuer-Erlaß des Königs Haremhab (Urk. IV 2156, 17 ff.) », *ZÄS* 127, 2000, p. 103-111. J.-M. KRUCHTEN, « Nouveaux fragments du "décret d'Horemheb" », *Karnak* 11, 2003.

KIU 1831. Linteau d'Amenhotep (XX^e dynastie, Ramsès IX), grès.

Localisation de découverte : ASN.CR9 - Cour du IX^e pylône.

<http://www.cfeetk.cnrs.fr/karnak/?iu=1831>

PM II², p. 176 (525-526). *KRI* IV, 542, 5-7. *KRITA* VI, 401. BARGUET, *Temple*, p. 260. HABACHI, *ASAE* 38, p. 83-84, pl. XI,1.

KIU 60. Statue du vizir Néferrenpet (XIX^e dynastie, Ramsès II), granodiorite.

Localisation de découverte : ASN.CR9 Allée sud nord, cour du IX^e pylône. Localisation actuelle : inconnue.

<http://www.cfeetk.cnrs.fr/karnak/?iu=60>

J. LECLANT, « Fouilles et travaux en Égypte et au Soudan, 1974-1975 », *Orientalia* 45, 1976, p. 288. GOYON, TRAUNECKER, *Karnak* 6, p. 38, 129-132 et pl. XXXIV-XXXV. Chr. RAEDLER, « Die Wesire Ramses'II - Netzwerke der Macht », dans R. Gundlach, A. Klug (éd.), *Das ägyptische Königtum im Spannungsfeld zwischen Innen- und Aussenpolitik im 2. Jahrtausend v. Chr.*, *KSG* 1, 2004, p. 393 (Q_7.22).

Lac sacré

§27. « Porte de Masaharta »



Lac sacré, plan schématique.

§27. « Porte de Masaharta » (KIU 338)

(XXI^e dynastie)

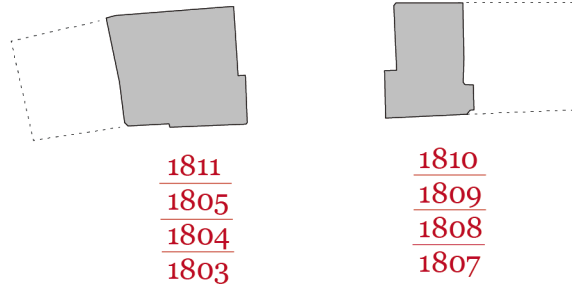

« Porte de Masaharta », plan schématique.

<http://www.cfeetk.cnrs.fr/karnak/?iu=338>

PM II², p. 181 (549, a-b). BARGUET, *Temple*, p. 18. RÖMER, *Gottes- und Priesterherrschaft*, p. 63 (7) et p. 567-568. CARLOTTI, CHAPPAZ, *Karnak* 10, p. 167-204. JANSEN-WINKELN, *IS* 1, p. 27-28 (3.48).

§27.1. Montants

§27.1.1. 1^{er} registre

KIU 1804. Scène nord : Offrande du plateau d'offrandes (XXI^e dynastie)

<http://www.cfeetk.cnrs.fr/karnak/?iu=1804>

PM II² p. 181 (549, a). BARGUET, *Temple*, p. 18. CARLOTTI, CHAPPAZ, *Karnak* 10, p. 178-179, pl. III et XIII (c). JANSEN-WINKELN, *IS* 1, p. 27 (3.48).

KIU 1808. Scène sud : Offrande du plateau d'offrandes (XXI^e dynastie)

<http://www.cfeetk.cnrs.fr/karnak/?iu=1808>

PM II² p. 181 (549, b). BARGUET, *Temple*, p. 18. CARLOTTI, CHAPPAZ, *Karnak* 10, p. 178-179, pl. VI et XIV (b). JANSEN-WINKELN, *IS* 1, p. 27 (3.48).

§27.1.2. 2^e registre

KIU 1805. Scène nord : Donner la laitue (XXI^e dynastie)

<http://www.cfeetk.cnrs.fr/karnak/?iu=1805>

PM II² p. 181 (549, a). BARGUET, *Temple*, p. 18. RÖMER, *Gottes- und Priesterherrschaft*, p. 63 (7) et 568. CARLOTTI, CHAPPAZ, *Karnak* 10, p. 179-181, pl. IV et XIII (b). JANSEN-WINKELN, *IS* 1, p. 27 (3.48).

KIU 1809. Scène sud : Accomplir l'onction-medjet (XXI^e dynastie)

<http://www.cfeetk.cnrs.fr/karnak/?iu=1809>

PM II² p. 181 (549, b). BARGUET, *Temple*, p. 18. RÖMER, *Gottes- und Priesterherrschaft*, p. 63 (7) et p. 567-568. CARLOTTI, CHAPPAZ, *Karnak* 10, p. 179-181, pl. VII et XV. JANSEN-WINKELN, *IS* 1, p. 27-28 (3.48).

§27.1.3. 3^e registre

KIU 1811. Scène nord (XXI^e dynastie)

<http://www.cfeetk.cnrs.fr/karnak/?iu=1811>

PM II² p. 181 (549, a). BARGUET, *Temple*, p. 18. CARLOTTI, CHAPPAZ, *Karnak* 10, p. 181, pl. VII et pl. XIII (a).

KIU 1810. Scène sud : Donner les fleurs-renepet (XXI^e dynastie)

<http://www.cfeetk.cnrs.fr/karnak/?iu=1810>

PM II² p. 181 (549, b). BARGUET, *Temple*, p. 18. CARLOTTI, CHAPPAZ, *Karnak* 10, p. 181, pl. VIII et pl. XIV (a). JANSEN-WINKELN, *IS* 1, p. 28 (3.48).

§27.1.4. Soubassements

KIU 1803. Soubassement nord (XXI^e dynastie)

<http://www.cfeetk.cnrs.fr/karnak/?iu=1803>

PM II² p. 181 (549, a). BARGUET, *Temple*, p. 18. CARLOTTI, CHAPPAZ, *Karnak* 10, p. 176-178, pl. III et pl. XIII (c). JANSEN-WINKELN, *IS* 1, p. 27 (3.48).

KIU 1807. Soubassement sud (XXI^e dynastie)

<http://www.cfeetk.cnrs.fr/karnak/?iu=1807>

PM II² p. 181 (549, b). BARGUET, *Temple*, p. 18. CARLOTTI, CHAPPAZ, *Karnak* 10, p. 176-178, pl. VI et pl. XIV (c). JANSEN-WINKELN, *IS* 1, p. 27 (3.48).

Autre(s) objet(s) découvert(s) ou conservé(s) dans ce secteur

KIU 38. Stèle d'enceinte de Ramsès III (XX^e dynastie, Ramsès III), grès.

Localisation de découverte : LSC - Lac Sacré, à l'est de l'enceinte du Nouvel Empire. Localisation actuelle : Magasin du Cheikh Labib.

<http://www.cfeetk.cnrs.fr/karnak/?iu=38>

MARTELLIERE, *Karnak* 12, p. 391-399, pl. I-III.

KIU 35. Stèle de Mâhouhy (XIX^e dynastie, Séthi II), grès.

Localisation de découverte : LSC - Lac Sacré, Édifice de Psammouthis, près du couloir ouest. Localisation actuelle : MPA - Musée de Plein Air.

<http://www.cfeetk.cnrs.fr/karnak/?iu=35>

PM II², p. 222 (8). *KRI* IV, p. 290-291. *KRITA* IV, p. 208-209. CHEVRIER, *ASAE* 36, p. 140, pl. II (2). H. RICKE, « Der Geflügelhof des Amon in Karnak », *ZÄS* 73, 1937, p. 124-128, fig. 1-2. H. KEES, « Darstellung eines Geflügelhofes der Ramessidenzeit », *ZÄS* 75, 1939, p. 86. BARGUET, *Temple*, p. 18, n. 2. J. VANDIER, *Manuel d'Archéologie égyptienne* V, Paris, 1969, p. 439. P. VERNUS, J. YOYOTTE, *Le bestiaire des pharaons*, Paris, 2005, p. 351. WALLET-LEBRUN, *GLP*, p. 264.

KIU 33. Stèle d'enceinte de Siptah (XIX^e dynastie, Siptah), grès.

Localisation de découverte : LSC - Lac Sacré, enceinte du Nouvel Empire.

<http://www.cfeetk.cnrs.fr/karnak/?iu=33>

KRI IV, 345. *KRITA* IV, p. 249. LAUFFRAY *et al.*, *Karnak* 5 (1), p. 28, pl. IX. TRAUNECKER, *Karnak* 5, p. 141, n. 1. LAUFFRAY, *Karnak d'Égypte*, p. 204, fig. 173. MARTELLIERE, *Karnak* 12, p. 392, n. 16.

KIU 252. Linteau d'Ameneminet (XXI^e dynastie), grès.

Localisation de découverte : LSC. quartier des prêtres, maison II.

<http://www.cfeetk.cnrs.fr/karnak/?iu=252>

ANUS, SAAD, *Kêmi* 21 (= *Karnak* 4), p. 229-230, fig. 16. TRAUNECKER, *CRIPPEL* 15, p. 84. J. BUDKA, *Der König an der Haustür, Die Rolle des ägyptischen Herrschers an dekorierten Türgewänden von Beamten im Neuen Reich, BeitrÄg* 19, 2001, p. 225 (224), fig. 79. JANSSEN-WINKELN, *IS* 1, p. 214-215 (11.54).

Zone sud ouest

- §28. Porte du « magasin pur » de Khonsou
- §29. Porte de Néctanebo I^{er} du temple d'Opet
- §30. Temple d'Opet

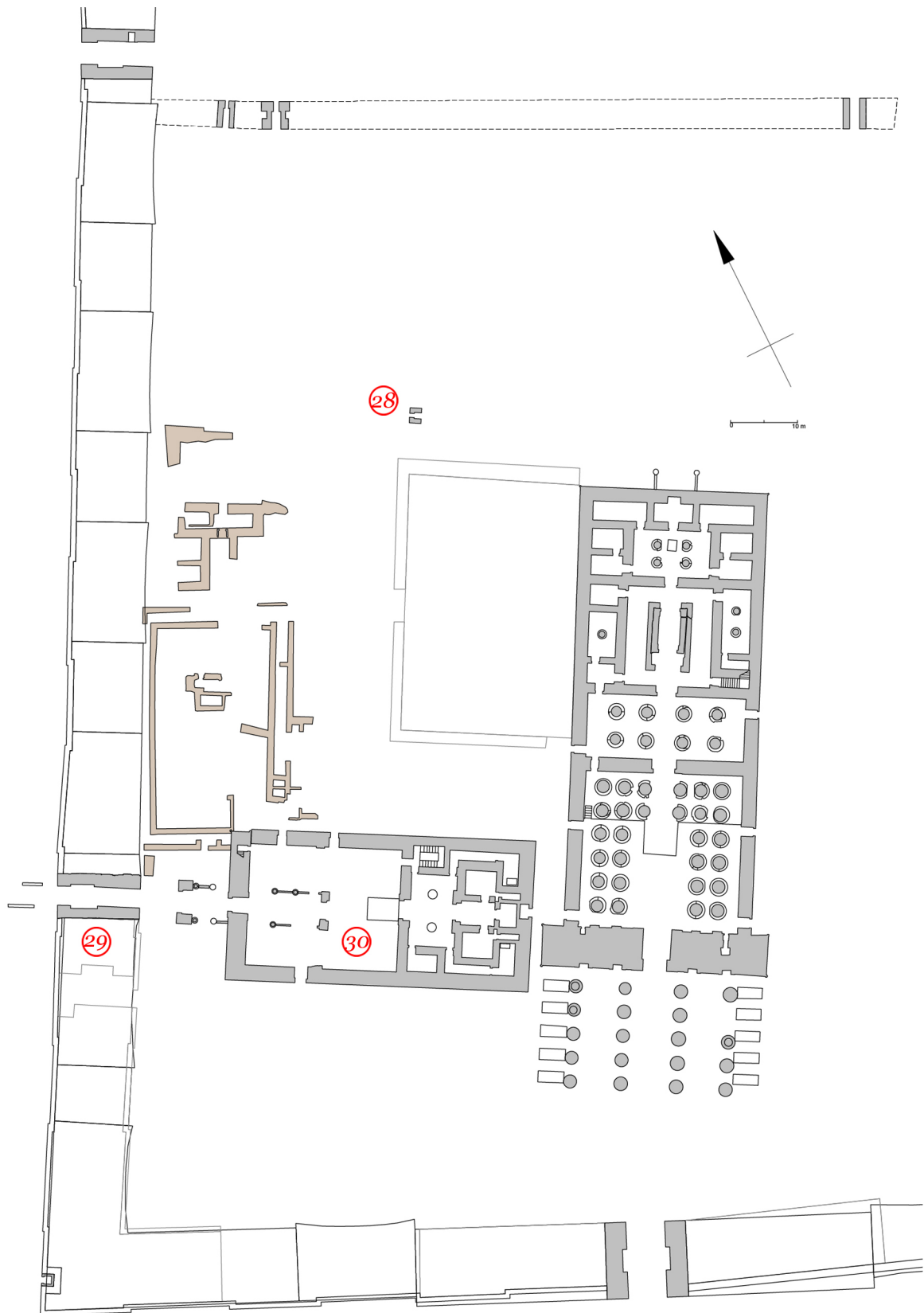

Zone sud ouest, plan schématique.

§28. Porte du « magasin pur » de Khonsou (KIU 308)

(XXV^e dynastie)

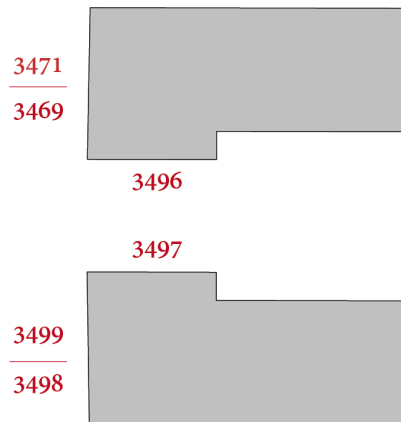

Porte du « magasin pur » de Khonsou, plan schématique.

<http://www.cfeetk.cnrs.fr/karnak/?iu=308>

LAUFFRAY *et al.*, *Kêmi 20* (= *Karnak 3*), p. 90. TRAUNECKER, *RdE* 38, p. 153. THIERS, *Karnak 13*, p. 392-399.

§28.1. Montants

§28.1.1. 1^{er} registre

KIU 3471. Scène nord : Introduire et déposer les offrandes purifiées (XXV^e dynastie ?)
<http://www.cfeetk.cnrs.fr/karnak/?iu=3471>

THIERS, *Karnak 13*, p. 393 et 395-396, fig. 19-20.

KIU 3499. Scène sud : Introduire et déposer les offrandes purifiées (XXV^e dynastie ?)
<http://www.cfeetk.cnrs.fr/karnak/?iu=3499>

THIERS, *Karnak 13*, p. 392 et 395-396, fig. 19-20.

§28.1.2. Soubassements

KIU 3469. Soubassement nord : Unification des Deux-Terres (XXV^e dynastie ?)
<http://www.cfeetk.cnrs.fr/karnak/?iu=3469>

THIERS, *Karnak 13*, p. 392-393 et 395-396, fig. 19-20.

KIU 3498. Soubassement sud : Unification des Deux-Terres (XXV^e dynastie ?)
<http://www.cfeetk.cnrs.fr/karnak/?iu=3498>

THIERS, *Karnak 13*, p. 392 et 395-396, fig. 19-20.

§28.2. Tableaux

KIU 3496. Tableau nord (Époque ptolémaïque, Ptolémée Évergète I^{er})
<http://www.cfeetk.cnrs.fr/karnak/?iu=3496>

THIERS, *Karnak 13*, p. 393, 395-396, fig. 19-20 et p. 397, fig. 22.

KIU 3497. Tableau sud (Époque ptolémaïque, Ptolémée Évergète I^{er})
<http://www.cfeetk.cnrs.fr/karnak/?iu=3497>

THIERS, *Karnak 13*, p. 393 et 395-396, fig. 19-20.

§29. Porte de Néctanebo I^{er} du temple d'Opet (KIU 2271)

(XXX^e dynastie, Nectanébo I^{er})

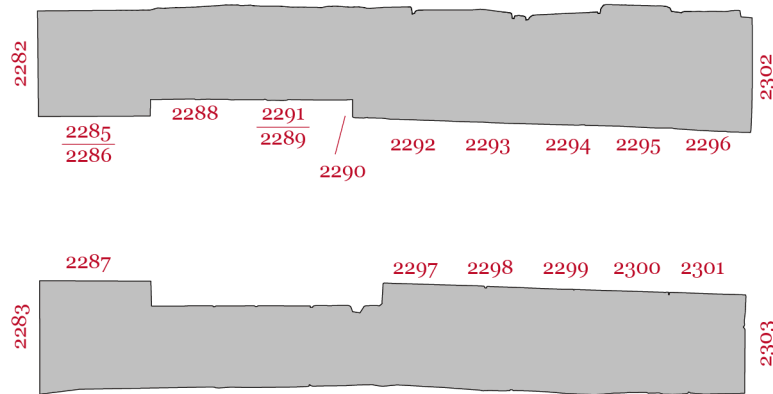

Porte de Néctanebo I^{er} du temple d'Opet, plan schématique.

<http://www.cfeetk.cnrs.fr/karnak/?iu=2271>

PM II², p. 245. CHEVRIER, *ASAE* 49 (1), p. 5 et pl. IV. VARILLE, *ASAE* 53, p. 79-110 et pl. I-XVIII. DE WIT, *Opet* I, p. 2-12. DE WIT, *Opet* III, p. 1-5.

§29.1. Montants extérieurs

KIU 2282. Scène nord (Opet 3 haut) : Accueil des divinités (XXX^e dynastie, Nectanébo I^{er})

<http://www.cfeetk.cnrs.fr/karnak/?iu=2282>

PM II², p. 245 (1). VARILLE, *ASAE* 53, p. 80-82, pl. II et III. DE WIT, *Opet* I, p. 3 (haut). DE WIT, *Opet* III, p. 1.

KIU 2283. Scène sud (Opet 3 bas) : Accueil des divinités (XXX^e dynastie, Nectanébo I^{er})

<http://www.cfeetk.cnrs.fr/karnak/?iu=2283>

PM II², p. 245 (2). VARILLE, *ASAE* 53, p. 82-83, pl. IV. DE WIT, *Opet* I, p. 3 (bas). DE WIT, *Opet* III, p. 1.

§29.2. Tableaux extérieurs

KIU 2285. Scène nord (Opet 4) : Offrir la maât (XXX^e dynastie, Nectanébo I^{er})

<http://www.cfeetk.cnrs.fr/karnak/?iu=2285>

PM II², p. 245 (3a). VARILLE, *ASAE* 53, p. 83-84, pl. V. DE WIT, *Opet* I, p. 4. DE WIT, *Opet* III, p. 1.

KIU 2286. Soubassement nord, bandeau (Opet 4) (Époque ptolémaïque, Ptolémée Évergète I^{er})

<http://www.cfeetk.cnrs.fr/karnak/?iu=2286>

PM II², p. 245 (3a). VARILLE, *ASAE* 53, p. 83-84, pl. V. DE WIT, *Opet* I, p. 4. DE WIT, *Opet* III, p. 1. J.Br. MCCLAIN, *Restoration inscriptions and the tradition of monumental restoration 1*, UMI, Chicago, 2007, p. 368. WALLET-LEBRUN, *GLP*, p. 445.

KIU 2287. Scène sud (Opet 5) : Offrir la maât (XXX^e dynastie, Nectanébo I^{er})

<http://www.cfeetk.cnrs.fr/karnak/?iu=2287>

PM II², p. 245 (3b). VARILLE, *ASAE* 53, p. 84, pl. VI. DE WIT, *Opet* I, p. 5. DE WIT, *Opet* III, p. 2.

§29.3. Embrasure

KIU 2291. Scène nord (XXX^e dynastie, Nectanébo I^{er})

<http://www.cfeetk.cnrs.fr/karnak/?iu=2291>

VARILLE, *ASAE* 53, p. 85, pl. VII.

KIU 2289. Soubassement nord - bandeau (Opet 6 haut) (Époque ptolémaïque, Ptolémée Philadelphie)

<http://www.cfeetk.cnrs.fr/karnak/?iu=2289>

PM II², p. 245 (3c). VARILLE, *ASAE* 53, p. 85, pl. VII et VIII. DE WIT, *Opet* I, p. 6 (haut). DE WIT, *Opet* III, p. 2. J.Br. MCCLAIN, *Restoration inscriptions and the tradition of monumental restoration* 1, UMI, Chicago, 2007, p. 362. WALLEY-LEBRUN, *GLP*, p. 445.

KIU 2290. nord - Feuillure est (Opet 6 droite) (Époque ptolémaïque, Ptolémée Philadelphie)

<http://www.cfeetk.cnrs.fr/karnak/?iu=2290>

PM II², p. 245 (3c). VARILLE, *ASAE* 53, p. 98. DE WIT, *Opet* I, p. 6 (droite). DE WIT, *Opet* III, p. 2.

KIU 2288. nord - Verrou (Opet 6 gauche) (XXX^e dynastie, Nectanébo I^{er})

<http://www.cfeetk.cnrs.fr/karnak/?iu=2288>

PM II², p. 245 (3c). VARILLE, *ASAE* 53, p. 90-95, pl. VII-IX. DE WIT, *Opet* I, p. 6 (gauche). DE WIT, *Opet* III, p. 2. SCHWALLER DE LUBICZ, *Karnak* (2), p. 661-662. J.-Cl. GOYON, *Le Rituel du šꜥꜥꜥꜥꜥꜥꜥ au changement du cycle annuel*, *BdE* 141, 2006, p. 89.

§29.4. Montants intérieurs

KIU 2302. Scène nord (Opet 9 bas) : Frapper quatre fois les morceaux choisis (XXX^e dynastie, Nectanébo I^{er})

<http://www.cfeetk.cnrs.fr/karnak/?iu=2302>

PM II², p. 245 (4). VARILLE, *ASAE* 53, p. 105-106, pl. XII. DE WIT, *Opet* I, p. 9 (bas). DE WIT, *Opet* III, p. 4.

KIU 2303. Scène sud (Opet 12 bas) : Frapper quatre fois les morceaux choisis (XXX^e dynastie, Nectanébo I^{er})

<http://www.cfeetk.cnrs.fr/karnak/?iu=2303>

PM II², p. 245 (5). VARILLE, *ASAE* 53, p. 106-107, pl. XIII. DE WIT, *Opet* I, p. 12 (bas). DE WIT, *Opet* III, p. 5.

§29.5. Plafond

KIU 2131. Blocs de plafond (Époque ptolémaïque, Ptolémée Philadelphie)

<http://www.cfeetk.cnrs.fr/karnak/?iu=2131>

J. QUAEGBEUR, « Documents égyptiens anciens et nouveaux relatifs à Arsinoé Philadelphie », dans H. Melaerts (éd.), *Le culte du souverain dans l'Égypte ptolémaïque au III^e siècle avant notre ère : actes du colloque international, Bruxelles, 10 mai 1995*, Louvain, 1998, p. 77. THIERS, *Karnak* 13, p. 382-383, §4.1.

§29.6. Tableaux intérieurs

§29.6.1. Nord

KIU 2292. Scène 1.o (Opet 7 haut) : Offrande de la chébet (XXX^e dynastie, Nectanébo I^{er})

<http://www.cfeetk.cnrs.fr/karnak/?iu=2292>

PM II², p. 245 (3d, 1). VARILLE, *ASAE* 53, p. 99, pl. X. DE WIT, *Opet* I, p. 7 (haut). DE WIT, *Opet* III, p. 2-3.

KIU 2293. Scène 2.0 (Opet 7 bas) : Consacrer le pain blanc (XXX^e dynastie, Nectanébo I^{er})
<http://www.cfeetk.cnrs.fr/karnak/?iu=2293>

PM II², p. 245 (3d, 2). VARILLE, *ASAE* 53, p. 99, pl. X. DE WIT, *Opet* I, p. 7 (bas). DE WIT, *Opet* III, p. 3.

KIU 2294. Scène 3.0 (Opet 8 haut) : Offrande du tissu (XXX^e dynastie, Nectanébo I^{er})
<http://www.cfeetk.cnrs.fr/karnak/?iu=2294>

PM II², p. 245 (3d, 3). VARILLE, *ASAE* 53, p. 100, pl. X. DE WIT, *Opet* I, p. 8 (haut). DE WIT, *Opet* III, p. 3.

KIU 2295. Scène 4.0 (Opet 8 bas) (XXX^e dynastie, Nectanébo I^{er})
<http://www.cfeetk.cnrs.fr/karnak/?iu=2295>

PM II², p. 245 (3d, 4). VARILLE, *ASAE* 53, p. 100, pl. X. DE WIT, *Opet* I, p. 8 (bas). DE WIT, *Opet* III, p. 3.

KIU 2296. Scène 5.0 (Opet 9 haut) : Donner les fleurs-renepet (XXX^e dynastie, Nectanébo I^{er})

<http://www.cfeetk.cnrs.fr/karnak/?iu=2296>

PM II², p. 245 (3d, 5). VARILLE, *ASAE* 53, p. 101, pl. X. DE WIT, *Opet* I, p. 9 (haut). DE WIT, *Opet* III, p. 3-4.

§29.6.2. Sud

KIU 2297. Scène 1.0 (Opet 10 haut) : Accomplir l'encensement (XXX^e dynastie, Nectanébo I^{er})

<http://www.cfeetk.cnrs.fr/karnak/?iu=2297>

PM II², p. 245 (3e, 1). VARILLE, *ASAE* 53, p. 102, pl. XI. DE WIT, *Opet* I, p. 10 (haut). DE WIT, *Opet* III, p. 4.

KIU 2298. Scène 2.0 (Opet 10 bas) : Porter les offrandes (XXX^e dynastie, Nectanébo I^{er})
<http://www.cfeetk.cnrs.fr/karnak/?iu=2298>

PM II², p. 245 (3e, 2). VARILLE, *ASAE* 53, p. 102-103, pl. XI. DE WIT, *Opet* I, p. 10 (bas). DE WIT, *Opet* III, p. 4.

KIU 2299. Scène 3.0 (Opet 11 haut) : Donner les fleurs-renepet (XXX^e dynastie, Nectanébo I^{er})

<http://www.cfeetk.cnrs.fr/karnak/?iu=2299>

PM II², p. 245 (3e, 3). VARILLE, *ASAE* 53, p. 103-104, pl. XI. DE WIT, *Opet* I, p. 11 (haut). DE WIT, *Opet* III, p. 4-5.

KIU 2300. Scène 4.0 (Opet 11 bas) : Offrir la maât (XXX^e dynastie, Nectanébo I^{er})
<http://www.cfeetk.cnrs.fr/karnak/?iu=2300>

PM II², p. 245 (3e, 4). VARILLE, *ASAE* 53, p. 104, pl. XI. DE WIT, *Opet* I, p. 11 (bas). DE WIT, *Opet* III, p. 5.

KIU 2301. Scène 5.0 (Opet 12 haut) : Offrir le vin (XXX^e dynastie, Nectanébo I^{er})
<http://www.cfeetk.cnrs.fr/karnak/?iu=2301>

PM II², p. 245 (3e, 5). VARILLE, *ASAE* 53, p. 105, pl. XI. DE WIT, *Opet* I, p. 12 (haut). DE WIT, *Opet* III, p. 5. SCHWALLER DE LUBICZ, *Karnak* (2), pl. 278, p. 661.

§30. Temple d'Opet (KIU 1747) (Époque ptolémaïque)

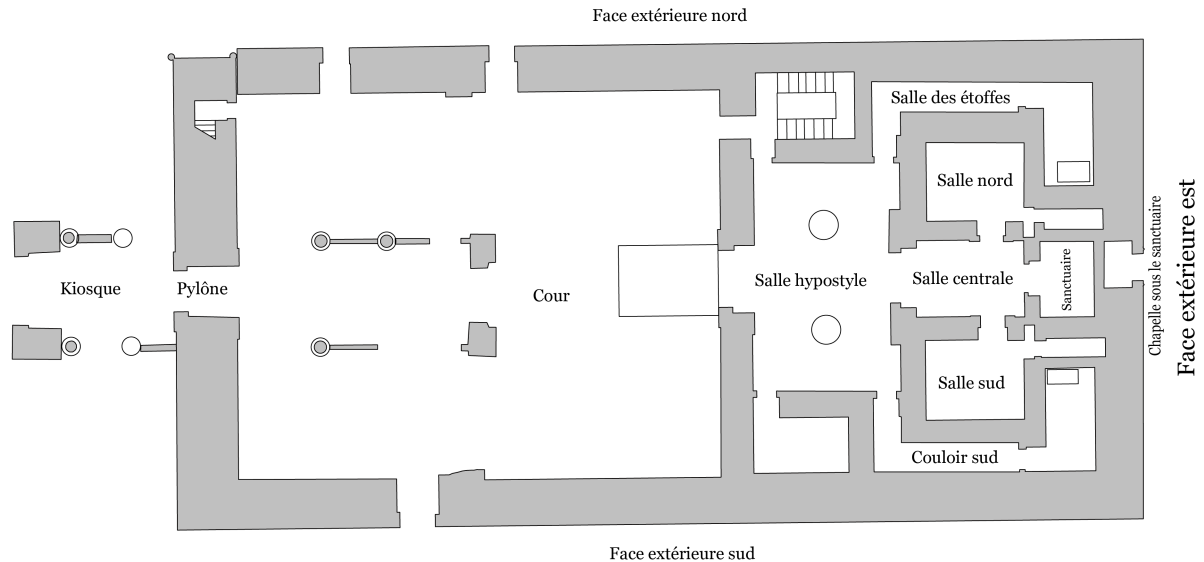

Temple d'Opet, plan schématique.

<http://www.cfeetk.cnrs.fr/karnak/?iu=1747>

Ce monument est en cours d'intégration dans le projet *Karnak*. La notice du monument et l'inventaire des éléments de décoration qui le composent ne sont donc à ce stade que partiels.

§30.1. Kiosque

§30.1.1. Porte

§30.1.1.1. Montants extérieurs

KIU 4138. Soubassement nord o1.s (Opet 14 haut, droite) : Procession économique
(Époque ptolémaïque, Ptolémée Néos Dionysos)

<http://www.cfeetk.cnrs.fr/karnak/?iu=4138>

PM II², p. 245 (7, a). DE WIT, *Opet* I, p. 14 (haut, droite).

KIU 4139. Soubassement nord o2.s (Opet 14 haut, gauche) : Procession économique
(Époque ptolémaïque, Ptolémée Néos Dionysos)

<http://www.cfeetk.cnrs.fr/karnak/?iu=4139>

PM II², p. 245 (7, a). DE WIT, *Opet* I, p. 14 (haut, gauche).

KIU 4140. Soubassement sud o1.n (Opet 15 haut, gauche) : Procession économique
(Époque ptolémaïque, Ptolémée Néos Dionysos)

<http://www.cfeetk.cnrs.fr/karnak/?iu=4140>

PM II², p. 245 (7, b). DE WIT, *Opet* I, p. 15 (haut, gauche).

§30.1.1.2. Tableaux extérieurs

KIU 4136. Tableau nord (Opet 14 bas) (Époque ptolémaïque, Ptolémée Néos Dionysos)
<http://www.cfeetk.cnrs.fr/karnak/?iu=4136>

PM II², p. 245 (7, c). DE WIT, *Opet I*, p. 14 (bas).

KIU 4135. Tableau sud (Opet 15 haut, droite) (Époque ptolémaïque, Ptolémée Néos Dionysos)
<http://www.cfeetk.cnrs.fr/karnak/?iu=4135>

PM II², p. 245 (7, d). DE WIT, *Opet I*, p. 15 (haut, droite).

KIU 4134. Scène du mur bahut sud (Opet 15 bas) (Époque ptolémaïque, Ptolémée Néos Dionysos)
<http://www.cfeetk.cnrs.fr/karnak/?iu=4134>

PM II², p. 245 (7, e). DE WIT, *Opet I*, p. 15 (bas).

§30.2. Pylône

§30.2.1. Face ouest

§30.2.1.1. Môle nord

KIU 4130. Scène 01.n (Opet 16 haut) (Époque ptolémaïque)
<http://www.cfeetk.cnrs.fr/karnak/?iu=4130>

PM II², p. 245 (8). DE WIT, *Opet I*, p. 16 (haut).

KIU 4131. Scène 02.n : Massacre des ennemis (XXV^e dynastie, Taharqa)
<http://www.cfeetk.cnrs.fr/karnak/?iu=4131>

PM II², p. 245 (8).

§30.2.2. Porte

§30.2.2.1. Montants extérieurs

KIU 4132. Scène nord
<http://www.cfeetk.cnrs.fr/karnak/?iu=4132>

PM II², p. 245 (9).

§30.2.2.2. Tableaux extérieurs

KIU 4133. Tableau nord (XXV^e dynastie)
<http://www.cfeetk.cnrs.fr/karnak/?iu=4133>

§30.2.2.3. Montants intérieurs

KIU 4137. Scène sud : Accolade (XXV^e dynastie)
<http://www.cfeetk.cnrs.fr/karnak/?iu=4137>

§30.3. Cour

§30.3.1. Kiosque

§30.3.1.1. Mur bahut nord

KIU 4141. Scène 01.o (Opet 16, bas, droite) (XXX^e dynastie, Nectanébo I^{er})
<http://www.cfeetk.cnrs.fr/karnak/?iu=4141>

PM II², p. 245 (10). BARGUET, LECLANT, *Karnak-Nord IV*, p. 85, n. 4 et fig. 112. DE WIT, *Opet I*, p. 16 (bas, droite).

KIU 4142. Scène 02.o (Opet 16, bas, gauche) (XXX^e dynastie, Nectanébo I^{er})

<http://www.cfeetk.cnrs.fr/karnak/?iu=4142>

PM II², p. 245 (10). BARGUET, LECLANT, *Karnak-Nord IV*, p. 85, n. 4 et fig. 112. DE WIT, *Opet I*, p. 16 (bas, gauche).

§30.4. Salle hypostyle

§30.4.1. Porte

§30.4.1.1. Linteau extérieur

KIU 4293. Scène 01.n (Opet 28) : Course royale (Époque ptolémaïque, Ptolémée Néos Dionysos)

<http://www.cfeetk.cnrs.fr/karnak/?iu=4293>

PM II², p. 246 (12, a-b). DE WIT, *Opet I*, p. 28. DE WIT, *Opet II*, pl. 10c. DE WIT, *Opet III*, p. 13.

KIU 4295. Scène 02.n (Opet 30) : Offrande de la maât (Époque ptolémaïque, Ptolémée Néos Dionysos)

<http://www.cfeetk.cnrs.fr/karnak/?iu=4295>

PM II², p. 246 (12, a-b). DE WIT, *WZKM* 54, p. 236 (F) et 237. DE WIT, *Opet I*, p. 30. DE WIT, *Opet II*, pl. 10c. DE WIT, *Opet III*, p. 14-15. D. von RECKLINGHAUSEN, « Zwei originelle Bezeichnungen für Ober- und Unterägypten im Tempel von Tôd », dans Chr. Thiers (éd.), *Documents de théologies thébaines tardives (D3T 2)*, *CENiM* 8, 2013, p. 126, n. 42.

KIU 4296. Scène 03.n (Opet 31) : Offrande de la maât (Époque ptolémaïque, Ptolémée Néos Dionysos)

<http://www.cfeetk.cnrs.fr/karnak/?iu=4296>

PM II², p. 246 (12, a-b). DE WIT, *WZKM* 54, p. 236 (F) et 237. DE WIT, *Opet I*, p. 31. DE WIT, *Opet II*, pl. 12c. DE WIT, *Opet III*, p. 15.

KIU 4294. Scène 04.n (Opet 29) : Attribuer l'eau fraîche et course royale (Époque ptolémaïque, Ptolémée Néos Dionysos)

<http://www.cfeetk.cnrs.fr/karnak/?iu=4294>

PM II², p. 246 (12, a-b). DE WIT, *Opet I*, p. 29. DE WIT, *Opet II*, pl. 12c. DE WIT, *Opet III*, p. 14.

§30.4.1.2. Montants extérieurs, 1^{er} registre

KIU 4283. Scène nord (Opet 18) : Offrande de ânkh-djed-ouas (Époque ptolémaïque, Ptolémée Néos Dionysos)

<http://www.cfeetk.cnrs.fr/karnak/?iu=4283>

PM II², p. 246 (12, a, V). DE WIT, *Opet I*, p. 18. DE WIT, *Opet II*, pl. 11a. DE WIT, *Opet III*, p. 6-7. KLOTZ, *Caesar*, p. 194, n. 1280.

KIU 4284. Scène sud (Opet 19) (Époque ptolémaïque, Ptolémée Néos Dionysos)

<http://www.cfeetk.cnrs.fr/karnak/?iu=4284>

PM II², p. 246 (12, b, V). DE WIT, *Opet I*, p. 19. DE WIT, *Opet II*, pl. 13a. DE WIT, *Opet III*, p. 7.

§30.4.1.3. Montants extérieurs, 2^e registre

KIU 4285. Scène nord (Opet 20) : Offrande du plateau d'offrandes (Époque ptolémaïque, Ptolémée Néos Dionysos)

<http://www.cfeetk.cnrs.fr/karnak/?iu=4285>

PM II², p. 246 (12, a, IV). DE WIT, *Opet I*, p. 20. DE WIT, *Opet II*, pl. 11b. DE WIT, *Opet III*, p. 7-8. Sh. BEDIER, *Die Rolle des Gottes Geb in den ägyptischen Tempelinschriften der griechisch-römischen Zeit*,

HÄB 41, 1995, p. 110-111 (no 29).

KIU 4286. Scène sud (Opet 21) : Offrande du vin (Époque ptolémaïque, Ptolémée Néos Dionysos)

<http://www.cfeetk.cnrs.fr/karnak/?iu=4286>

PM II², p. 246 (12, b, IV). DE WIT, *Opet* I, p. 21. DE WIT, *Opet* II, pl. 13b. DE WIT, *Opet* III, p. 8-9. BUDDE, *Seshat*, p. 176.

§30.4.1.4. Montants extérieurs, 3^e registre

KIU 4287. Scène nord (Opet 22) : Offrande du pectoral-oudjaou (Époque ptolémaïque, Ptolémée Néos Dionysos)

<http://www.cfeetk.cnrs.fr/karnak/?iu=4287>

PM II², p. 246 (12, a, III). DE WIT, *Opet* I, p. 22. DE WIT, *Opet* II, pl. 11c. DE WIT, *Opet* III, p. 9. KLOTZ, *Caesar*, p. 157 et 207.

KIU 4288. Scène sud (Opet 23) : Offrande du signe-heh (Époque ptolémaïque, Ptolémée Néos Dionysos)

<http://www.cfeetk.cnrs.fr/karnak/?iu=4288>

PM II², p. 246 (12, b, III). DE WIT, *Opet* I, p. 23. DE WIT, *Opet* II, pl. 13c. DE WIT, *Opet* III, p. 9-10. KLOTZ, *Caesar*, p. 19, n. 632 et 635.

§30.4.1.5. Montants extérieurs, 4^e registre

KIU 4289. Scène nord (Opet 24) : Libation (Époque ptolémaïque, Ptolémée Néos Dionysos)

<http://www.cfeetk.cnrs.fr/karnak/?iu=4289>

PM II², p. 246 (12, a, II). DE WIT, *Opet* I, p. 24. DE WIT, *Opet* II, pl. 10a. DE WIT, *Opet* III, p. 10-11.

KIU 4290. Scène sud (Opet 25) : Libation (Époque ptolémaïque, Ptolémée Néos Dionysos)

<http://www.cfeetk.cnrs.fr/karnak/?iu=4290>

PM II², p. 246 (12, b, II). DE WIT, *Opet* I, p. 25. DE WIT, *Opet* II, pl. 12a. DE WIT, *Opet* III, p. 11. KLOTZ, *Caesar*, p. 56.

§30.4.1.6. Montants extérieurs, 5^e registre

KIU 4291. Scène nord (Opet 26) : Encensement et libation (Époque ptolémaïque, Ptolémée Néos Dionysos)

<http://www.cfeetk.cnrs.fr/karnak/?iu=4291>

PM II², p. 246 (12, a, I). DE WIT, *Opet* I, p. 26. DE WIT, *Opet* II, pl. 10b. DE WIT, *Opet* III, p. 12. ZIVIE-COCHE, *CENiM* 3, p. 181, 184, 187, 192 et 223, fig. 6. KLOTZ, *Caesar*, p. 175, n. 1143, p. 183-184, n. 1201, p. 300, n. 474. Chr. ZIVIE-COCHE, « L'Ogdoade à Thèbes à l'époque ptolémaïque (II) : le périptère du petit temple de Médinet Habou », dans Chr. Thiers (éd.), *Documents de théologies thébaines tardives (D3T 2)*, *CENiM* 8, 2013, p. 252 et 255.

KIU 4292. Scène sud (Opet 27) : Encensement et libation (Époque ptolémaïque, Ptolémée Néos Dionysos)

<http://www.cfeetk.cnrs.fr/karnak/?iu=4292>

PM II², p. 246 (12, b, I). DE WIT, *Opet* I, p. 27. DE WIT, *Opet* II, pl. 12b. DE WIT, *Opet* III, p. 12-13. ZIVIE-COCHE, *CENiM* 3, p. 181, 184, 187, 192 et 223, fig. 7. KLOTZ, *Caesar*, p. 181, n. 1182. Chr. ZIVIE-COCHE, « L'Ogdoade à Thèbes à l'époque ptolémaïque (II) : le périptère du petit temple de Médinet Habou », dans Chr. Thiers (éd.), *Documents de théologies thébaines tardives (D3T 2)*, *CENiM* 8, 2013, p. 255.

§30.4.1.7. Montants extérieurs, soubassement

KIU 4282. Soubassement nord (Opet 17) (Époque ptolémaïque, Ptolémée Néos Dionysos)

<http://www.cfeetk.cnrs.fr/karnak/?iu=4282>

PM II², p. 246 (12, a-b). DE WIT, *Opet I*, p. 17. DE WIT, *Opet II*, pl. 11a. DE WIT, *Opet III*, p. 6. P. KOEMOTH, *Osiris et les arbres. Contribution à l'étude des arbres sacrés de l'Égypte ancienne*, *AegLeod* 3, 1994, p. 258-259. KLOTZ, *Caesar*, p. 187-188 et 192, n. 1268. THIERS, *CENiM* 8, p. 164.

KIU 5329. Soubassement sud (Époque ptolémaïque, Ptolémée Néos Dionysos)
<http://www.cfeetk.cnrs.fr/karnak/?iu=5329>

PM II², p. 246 (12, a-b).

§30.4.1.8. Tableaux extérieurs

KIU 4298. nord (Opet 33-34, droite) (Époque ptolémaïque, Ptolémée Évergète II)
<http://www.cfeetk.cnrs.fr/karnak/?iu=4298>

PM II², p. 246 (12, c-d). DE WIT, *Opet I*, p. 33-34 (droite). DE WIT, *Opet III*, p. 16.

KIU 4299. sud (Opet 33-34, gauche) (Époque ptolémaïque, Ptolémée Évergète II)
<http://www.cfeetk.cnrs.fr/karnak/?iu=4299>

PM II², p. 246 (12, c-d). DE WIT, *Opet I*, p. 33-34 (gauche). DE WIT, *Opet III*, p. 16.

§30.4.1.9. Linteau intérieur

KIU 4301. Scène nord (Opet 36-37) (Époque ptolémaïque, Ptolémée Évergète II)
<http://www.cfeetk.cnrs.fr/karnak/?iu=4301>

PM II², p. 246 (12, e-f). DE WIT, *Opet I*, p. 36-37. DE WIT, *Opet III*, p. 17. J.-L. SIMONET, *Le collège des dieux maîtres d'autel. Nature et histoire d'une figure tardive de la religion égyptienne*, *OrMonsp* 7, 1994, p. 92.

KIU 4300. Scène sud (Opet 35-36) (Époque ptolémaïque, Ptolémée Évergète II)
<http://www.cfeetk.cnrs.fr/karnak/?iu=4300>

PM II², p. 246 (12, e-f). DE WIT, *Opet I*, p. 35-36. DE WIT, *Opet III*, p. 16-17. J.-L. SIMONET, *Le collège des dieux maîtres d'autel. Nature et histoire d'une figure tardive de la religion égyptienne*, *OrMonsp* 7, 1994, p. 92.

§30.4.2. Architrave nord

KIU 5649. Face sud (Opet 40) (Époque ptolémaïque, Ptolémée Évergète II)
<http://www.cfeetk.cnrs.fr/karnak/?iu=5649>

PM II², p. 246 (Architraves). DE WIT, *Opet I*, p. 40. DE WIT, *Opet III*, p. 18.

KIU 5651. Soffite (Opet 42, droite) (Époque ptolémaïque, Ptolémée Évergète II)
<http://www.cfeetk.cnrs.fr/karnak/?iu=5651>

PM II², p. 246 (Architraves). *Description de l'Égypte. Antiquités* III, pl. 61 (1). DE WIT, *Opet I*, p. 42 (droite).

§30.4.3. Architrave sud

KIU 5650. Face nord (Opet 41) (Époque ptolémaïque, Ptolémée Évergète II)
<http://www.cfeetk.cnrs.fr/karnak/?iu=5650>

PM II², p. 246 (Architraves). DE WIT, *Opet I*, p. 41. DE WIT, *Opet III*, p. 18-19.

§30.4.4. Frise

§30.4.4.1. Paroi est

KIU 5647. Bandeaux (Opet 39) (Époque ptolémaïque, Ptolémée Évergète II)
<http://www.cfeetk.cnrs.fr/karnak/?iu=5647>

PM II², p. 246 (12, e-f). DE WIT, *Opet I*, p. 39. DE WIT, *Opet III*, p. 18.

KIU 5648. Frise (Époque ptolémaïque, Ptolémée Évergète II)
<http://www.cfeetk.cnrs.fr/karnak/?iu=5648>

PM II², p. 246.

§30.4.4.2. Paroi ouest

KIU 5646. Bandeaux (Opet 38) (Époque ptolémaïque, Ptolémée Évergète II)
<http://www.cfeetk.cnrs.fr/karnak/?iu=5646>

PM II², p. 246 (12, e-f). DE WIT, *Opet* I, p. 38. DE WIT, *Opet* III, p. 17.

§30.4.5. Plafond

KIU 5654. Bandeau sud (Opet 43-45, gauche) (Époque ptolémaïque, Ptolémée Évergète II)
<http://www.cfeetk.cnrs.fr/karnak/?iu=5654>

PM II², p. 246 (Ceiling). *Description de l'Égypte. Antiquités* III, pl. 61 (1). LD, *Text* III, p. 71 (a). DE WIT, *Opet* I, p. 43-45 (gauche). DE WIT, *Opet* III, p. 19-20.

§30.5. Couloir sud

§30.5.1. Porte

§30.5.1.1. Soffite

KIU 5657. Soffite (Époque ptolémaïque, Ptolémée Évergète II)
<http://www.cfeetk.cnrs.fr/karnak/?iu=5657>

PM II², p. 246 (13, a-b).

§30.5.1.2. Tableaux extérieurs

KIU 5698. Tableau est (Opet 50, gauche) (Époque ptolémaïque, Ptolémée Évergète II)
<http://www.cfeetk.cnrs.fr/karnak/?iu=5698>

PM II², p. 246 (13, a). LD, *Text* III, p. 71 (B). DE WIT, *Opet* I, p. 50 (gauche). DE WIT, *Opet* III, p. 22.

§30.6. Salle des étoffes

§30.6.1. Porte

KIU 5720. Linteau intérieur (Opet 61, en haut) (Époque ptolémaïque, Ptolémée Évergète II)
<http://www.cfeetk.cnrs.fr/karnak/?iu=5720>

PM II², p. 246-247 (14, e-f). DE WIT, *Opet* I, p. 61 (en haut). DE WIT, *Opet* III, p. 28.

KIU 5696. Plafond (Époque ptolémaïque, Ptolémée Évergète II)
<http://www.cfeetk.cnrs.fr/karnak/?iu=5696>

PM II², p. 246 (14, c-d).

§30.6.2. Paroi est (au-dessus de la porte menant à la salle VI)

KIU 4809. Scène (Opet 62, en bas) : Offrir les tissus (Époque ptolémaïque, Ptolémée Évergète II)

<http://www.cfeetk.cnrs.fr/karnak/?iu=4809>

PM II², p. 247 (19). LD IV, pl. 37 (a). DE WIT, *Opet* I, p. 62 (en haut). DE WIT, *Opet* II, pl. 2c. DE WIT, *Opet* III, p. 29.

§30.6.3. Paroi est (passage menant à la salle hypostyle)

§30.6.3.1. 1^{er} registre

KIU 4807. Scène (Opet 52) : Offrir ânkh-djed-ouas (Époque ptolémaïque, Ptolémée Évergète II)

<http://www.cfeetk.cnrs.fr/karnak/?iu=4807>

PM II², p. 247 (16, II). DE WIT, *Opet I*, p. 52. DE WIT, *Opet II*, pl. 2d. DE WIT, *Opet III*, p. 22. E. WINTER, *Untersuchungen zu den ägyptischen Tempelreliefs der griechisch-römischen Zeit*, DAWW, 1968, p. 70.

§30.6.3.2. 2^e registre

KIU 4808. Scène (Opet 62, en haut) : Porter les offrandes (Époque ptolémaïque, Ptolémée Évergète II)

<http://www.cfeetk.cnrs.fr/karnak/?iu=4808>

PM II², p. 247 (16, I). DE WIT, *Opet I*, p. 62 (en haut). DE WIT, *Opet II*, pl. 2d. DE WIT, *Opet III*, p. 28-29. Sh. BEDIER, *Die Rolle des Gottes Geb in den ägyptischen Tempelinschriften der griechisch-römischen Zeit*, *HAB* 41, 1995, p. 112.

§30.6.4. Paroi nord

§30.6.4.1. 1^{er} registre

KIU 5688. Scène 02.o (Opet 58) : Consacrer le pain blanc (Époque ptolémaïque, Ptolémée Évergète II)

<http://www.cfeetk.cnrs.fr/karnak/?iu=5688>

PM II², p. 247 (17, II, 2). DE WIT, *Opet I*, p. 58. DE WIT, *Opet II*, pl. 1e. DE WIT, *Opet III*, p. 26.

KIU 5689. Scène 03.o (Opet 59) : Offrande des sceptres heqat et nekhakha (Époque ptolémaïque, Ptolémée Évergète II)

<http://www.cfeetk.cnrs.fr/karnak/?iu=5689>

PM II², p. 247 (17, II, 3). DE WIT, *Opet I*, p. 59. DE WIT, *Opet II*, pl. 1e. DE WIT, *Opet III*, p. 27.

KIU 5690. Scène 04.o (Opet 60) : Offrir le collier-ousekh (Époque ptolémaïque, Ptolémée Évergète II)

<http://www.cfeetk.cnrs.fr/karnak/?iu=5690>

PM II², p. 247 (17, II, 4). DE WIT, *Opet I*, p. 60. DE WIT, *Opet II*, pl. 1e. DE WIT, *Opet III*, p. 27-28.

§30.6.4.2. 2^e registre

KIU 5691. Scène 01.o (Opet 67) (Époque ptolémaïque, Ptolémée Évergète II)

<http://www.cfeetk.cnrs.fr/karnak/?iu=5691>

PM II², p. 247 (17, I, 1). DE WIT, *Opet I*, p. 67. DE WIT, *Opet II*, pl. 1d. DE WIT, *Opet III*, p. 31-32.

KIU 5692. Scène 02.o (Opet 68) : Donner l'eau fraîche (Époque ptolémaïque, Ptolémée Évergète II)

<http://www.cfeetk.cnrs.fr/karnak/?iu=5692>

PM II², p. 247 (17, I, 2). DE WIT, *Opet I*, p. 68. DE WIT, *Opet II*, pl. 1d. DE WIT, *Opet III*, p. 32.

§30.6.5. Paroi ouest

§30.6.5.1. 2^e registre

KIU 5722. Scène (Opet 66) : Saisir l'eau fraîche (Époque ptolémaïque, Ptolémée Évergète II)

<http://www.cfeetk.cnrs.fr/karnak/?iu=5722>

PM II², p. 247 (15, I). DE WIT, *Opet I*, p. 66. DE WIT, *Opet II*, pl. 2a. DE WIT, *Opet III*, p. 31.

§30.6.6. Paroi sud

§30.6.6.1. 2^e registre

KIU 4823. Scène 02.o (Opet 64) : Offrir la maât (Époque ptolémaïque, Ptolémée Évergète II)
<http://www.cfeetk.cnrs.fr/karnak/?iu=4823>

PM II², p. 247 (18). DE WIT, *Opet I*, p. 64. DE WIT, *Opet II*, pl. 1a. E. OTTO, *Gott und Mensch nach den ägyptischen Tempelinschriften der griechisch-römischen Zeit*, Heidelberg, 1964, p. 53, 61. DE WIT, *Opet III*, p. 30.

KIU 4824. Scène 03.o (Opet 65) : Offrir l'onguent-medjet (Époque ptolémaïque, Ptolémée Évergète II)
<http://www.cfeetk.cnrs.fr/karnak/?iu=4824>

PM II², p. 247 (18). DE WIT, *Opet I*, p. 65. DE WIT, *Opet II*, pl. 1a. DE WIT, *Opet III*, p. 30-31.

§30.6.7. Paroi sud (au-dessus de la porte menant à la salle hypostyle)

KIU 5632. Scène (Opet 61, en bas) : Offrir le vin (Époque ptolémaïque, Ptolémée Évergète II)
<http://www.cfeetk.cnrs.fr/karnak/?iu=5632>

PM II², p. 246-247 (14e). DE WIT, *Opet I*, p. 61 (en bas). DE WIT, *Opet II*, pl. 1c. DE WIT, *Opet III*, p. 28.

§30.7. Salle centrale

§30.7.1. Porte

§30.7.1.1. Corniche

KIU 5777. Corniche extérieure (Époque ptolémaïque, Ptolémée Évergète II)
<http://www.cfeetk.cnrs.fr/karnak/?iu=5777>

PM II², p. 247.

§30.7.1.2. Linteau extérieur

KIU 4828. Scène 01.n (Opet 76) : Offrande du lait ? (Époque ptolémaïque, Ptolémée Évergète II)
<http://www.cfeetk.cnrs.fr/karnak/?iu=4828>

PM II², p. 247 (20, a-b). *Description de l'Égypte. Antiquités III*, pl. 61 (2). DE WIT, *Opet I*, p. 76. DE WIT, *Opet III*, p. 36-37.

KIU 4811. Scène 02.n (Opet 78, haut) : Offrande du vin (Époque ptolémaïque, Ptolémée Évergète II)
<http://www.cfeetk.cnrs.fr/karnak/?iu=4811>

PM II², p. 247 (20, a-b). *Description de l'Égypte. Antiquités III*, pl. 61 (2). DE WIT, *Opet I*, p. 78 (haut). DE WIT, *Opet III*, p. 37.

§30.7.1.3. Montants extérieurs, 1^{er} registre

KIU 5659. Scène nord (Opet 72, gauche) (Époque ptolémaïque, Ptolémée Évergète II)
<http://www.cfeetk.cnrs.fr/karnak/?iu=5659>

PM II², p. 247 (20, a-b). *Description de l'Égypte. Antiquités III*, pl. 61 (2). DE WIT, *Opet I*, p. 72 (gauche). DE WIT, *Opet III*, p. 34.

KIU 5660. Scène sud (Opet 72, droite) : Offrandes (Époque ptolémaïque, Ptolémée Évergète II)

<http://www.cfeetk.cnrs.fr/karnak/?iu=5660>

PM II², p. 247 (20, a-b). *Description de l'Égypte. Antiquités III*, pl. 61 (2). DE WIT, *Opet I*, p. 72 (droite). DE WIT, *Opet III*, p. 34.

§30.7.1.4. Montants extérieurs, 2^e registre

KIU 5661. Scène nord (Opet 73, gauche) : Encensement et libation (Époque ptolémaïque, Ptolémée Évergète II)

<http://www.cfeetk.cnrs.fr/karnak/?iu=5661>

PM II², p. 247 (20, a-b). *Description de l'Égypte. Antiquités III*, pl. 61 (2). DE WIT, *Opet I*, p. 73 (gauche). DE WIT, *Opet III*, p. 35.

KIU 5662. Scène sud (Opet 73, droite) : Libation (Époque ptolémaïque, Ptolémée Évergète II)

<http://www.cfeetk.cnrs.fr/karnak/?iu=5662>

PM II², p. 247 (20, a-b). *Description de l'Égypte. Antiquités III*, pl. 61 (2). DE WIT, *Opet I*, p. 73 (gauche). DE WIT, *Opet III*, p. 35.

§30.7.1.5. Montants extérieurs, 3^e registre

KIU 5663. Scène nord (Opet 74, gauche) : Accomplir l'encensement (Époque ptolémaïque, Ptolémée Évergète II)

<http://www.cfeetk.cnrs.fr/karnak/?iu=5663>

PM II², p. 247 (20, a-b). *Description de l'Égypte. Antiquités III*, pl. 61 (2). DE WIT, *Opet I*, p. 74 (gauche). DE WIT, *Opet III*, p. 35.

KIU 5664. Scène sud (Opet 74, droite) : Consacrer le pain blanc (Époque ptolémaïque, Ptolémée Évergète II)

<http://www.cfeetk.cnrs.fr/karnak/?iu=5664>

PM II², p. 247 (20, a-b). *Description de l'Égypte. Antiquités III*, pl. 61 (2). DE WIT, *Opet I*, p. 74 (droite). DE WIT, *Opet III*, p. 35-36.

§30.7.1.6. Tableaux extérieurs

KIU 5899. Tableau nord (Époque ptolémaïque, Ptolémée Évergète II)

<http://www.cfeetk.cnrs.fr/karnak/?iu=5899>

PM II², p. 247 (20, d).

KIU 5667. Tableau sud (Opet 79, gauche) (Époque ptolémaïque, Ptolémée Évergète II)

<http://www.cfeetk.cnrs.fr/karnak/?iu=5667>

PM II², p. 247 (20, c). DE WIT, *Opet I*, p. 79 (gauche).

§30.7.1.7. Embrasures

KIU 5900. Embrasure nord (Époque ptolémaïque, Ptolémée Évergète II)

<http://www.cfeetk.cnrs.fr/karnak/?iu=5900>

PM II², p. 247 (20, d).

KIU 5898. Embrasure sud (Époque ptolémaïque, Ptolémée Évergète II)

<http://www.cfeetk.cnrs.fr/karnak/?iu=5898>

PM II², p. 247 (20, c).

§30.7.1.8. Montants intérieurs

KIU 5830. sud (Époque ptolémaïque, Ptolémée Évergète II)
<http://www.cfeetk.cnrs.fr/karnak/?iu=5830>

PM II², p. 247 (20, d).

§30.7.2. Paroi nord

§30.7.2.1. À droite de la porte

KIU 1766. Scène 2^e registre (Époque ptolémaïque, Ptolémée Évergète II)
<http://www.cfeetk.cnrs.fr/karnak/?iu=1766>

KIU 1767. Scène 3^e registre (Époque ptolémaïque, Ptolémée Évergète II)
<http://www.cfeetk.cnrs.fr/karnak/?iu=1767>

KIU 1768. Scène 5^e registre : Adoration (Époque ptolémaïque, Ptolémée Évergète II)
<http://www.cfeetk.cnrs.fr/karnak/?iu=1768>

§30.7.2.2. Fenêtres

KIU 1762. Fenêtre est (Opet 100, l. 2) (Époque ptolémaïque, Ptolémée Évergète II)
<http://www.cfeetk.cnrs.fr/karnak/?iu=1762>

PM II², p. 248. DE WIT, *Opet* I, p. 100 (l. 2). DE WIT, *Opet* III, p. 50.

KIU 1763. Fenêtre ouest (Opet 100, l. 1) (Époque ptolémaïque, Ptolémée Évergète II)
<http://www.cfeetk.cnrs.fr/karnak/?iu=1763>

PM II², p. 248. DE WIT, *Opet* I, p. 100 (l. 1). DE WIT, *Opet* III, p. 50.

§30.7.3. Paroi est

§30.7.3.1. 1^{er} registre

KIU 1776. Scène nord : Déesses des mois (Époque ptolémaïque, Ptolémée Évergète II)
<http://www.cfeetk.cnrs.fr/karnak/?iu=1776>

PM II², p. 250 (35, a-b). *Description de l'Égypte. Antiquités* III, pl. 63.

KIU 1771. Scène sud (Opet 84) : Déesses des mois (Époque ptolémaïque, Ptolémée Évergète II)
<http://www.cfeetk.cnrs.fr/karnak/?iu=1771>

PM II², p. 250 (35, a-b). *Description de l'Égypte. Antiquités* III, pl. 63. DE WIT, *Opet* I, p. 84. DE WIT, *Opet* III, p. 41. D. MENDEL, *Die Monatsgöttinnen in Tempeln und im privaten Kult, RitesÉg* 11, 2005, p. 15-17.

§30.7.3.2. 2^e registre

KIU 1772. Scène sud (Opet 84) : Déesses des mois (Époque ptolémaïque, Ptolémée Évergète II)
<http://www.cfeetk.cnrs.fr/karnak/?iu=1772>

PM II², p. 250 (35, a-b). *Description de l'Égypte. Antiquités* III, pl. 63. DE WIT, *Opet* I, p. 84. DE WIT, *Opet* III, p. 41-42. D. MENDEL, *Die Monatsgöttinnen in Tempeln und im privaten Kult, RitesÉg* 11, 2005, p. 15-17.

§30.7.3.3. 4^e registre

KIU 1774. Scène sud (Opet 85) : Déesses des mois (Époque ptolémaïque, Ptolémée Évergète II)
<http://www.cfeetk.cnrs.fr/karnak/?iu=1774>

PM II², p. 250 (35, a-b). *Description de l'Égypte. Antiquités III*, pl. 63. DE WIT, *Opet I*, p. 85. H. DE MEULENAERE, « Anthroponymes égyptiens de Basse Époque », *CdE* 38/75, 1963, p. 219. DE WIT, *Opet III*, p. 42. D. MENDEL, *Die Monatsgöttinnen in Tempeln und im privaten Kult, RitesEg* 11, 2005, p. 15-17.

§30.7.3.4. 7^e registre

KIU 1779. Scène Opet 94 (Époque ptolémaïque, Ptolémée Évergète II)

<http://www.cfeetk.cnrs.fr/karnak/?iu=1779>

Description de l'Égypte. Antiquités III, pl. 63. DE WIT, *Opet I*, p. 94. DE WIT, *Opet III*, p. 48.

§30.7.4. Frise

KIU 1936. Scène Bandeaux inférieurs, paroi ouest (Opet 98-99) (Époque ptolémaïque, Ptolémée Évergète II)

<http://www.cfeetk.cnrs.fr/karnak/?iu=1936>

PM II², p. 248. DE WIT, *Opet I*, p. 98-99. DE WIT, *Opet III*, p. 49.

§30.7.5. Plafond

KIU 5680. Bandeau nord (Opet 95, droite) (Époque ptolémaïque, Ptolémée Évergète II)

<http://www.cfeetk.cnrs.fr/karnak/?iu=5680>

PM II², p. 248 (Ceiling). DE WIT, *Opet I*, p. 95 (droite). DE WIT, *Opet III*, p. 48.

KIU 5681. Bandeau sud (Opet 95, gauche) (Époque ptolémaïque, Ptolémée Évergète II)

<http://www.cfeetk.cnrs.fr/karnak/?iu=5681>

PM II², p. 248 (Ceiling). DE WIT, *Opet I*, p. 95 (gauche). DE WIT, *Opet III*, p. 48.

KIU 5682. Partie centrale (Opet 96-97) (Époque ptolémaïque, Ptolémée Évergète II)

<http://www.cfeetk.cnrs.fr/karnak/?iu=5682>

PM II², p. 248 (Ceiling). DE WIT, *Opet I*, p. 96-97. DE WIT, *Opet III*, p. 48.

§30.8. Salle nord

§30.8.1. Porte

§30.8.1.1. Face extérieure

KIU 1757. Linteau (Opet 102, haut) (Époque ptolémaïque, Ptolémée Évergète II)

<http://www.cfeetk.cnrs.fr/karnak/?iu=1757>

PM II², p. 248 (24a-b). DE WIT, *Opet I*, p. 102 (haut). DE WIT, *Opet III*, p. 51. SCHWALLER DE LUBICZ, *Karnak* (2), pl. 288.

KIU 5630. Montant est (Opet 102-103, droite) (Époque ptolémaïque, Ptolémée Évergète II)

<http://www.cfeetk.cnrs.fr/karnak/?iu=5630>

PM II², p. 248 (24a-b). DE WIT, *Opet I*, p. 102-103 (droite). DE WIT, *Opet III*, p. 51.

KIU 4826. Montant ouest (Opet 102-103, gauche) (Époque ptolémaïque, Ptolémée Évergète II)

<http://www.cfeetk.cnrs.fr/karnak/?iu=4826>

PM II², p. 248 (24a-b). DE WIT, *Opet I*, p. 102-103 (gauche). DE WIT, *Opet III*, p. 51. SCHWALLER DE LUBICZ, *Karnak* (2), pl. 288.

§30.8.1.2. Tableaux extérieurs

KIU 5408. Tableau est (Opet 105 en haut) (Époque ptolémaïque, Ptolémée Évergète II)
<http://www.cfeetk.cnrs.fr/karnak/?iu=5408>

PM II², p. 248 (24d). DE WIT, *Opet* I, p. 105 (haut).

KIU 5407. Tableau ouest (Opet 104) (Époque ptolémaïque, Ptolémée Évergète II)
<http://www.cfeetk.cnrs.fr/karnak/?iu=5407>

PM II², p. 248 (24c). DE WIT, *Opet* I, p. 104. DE WIT, *Opet* III, p. 51.

§30.8.1.3. Embrasures

KIU 5641. Embrasure est (Époque ptolémaïque, Ptolémée Évergète II)
<http://www.cfeetk.cnrs.fr/karnak/?iu=5641>

KIU 5409. Embrasure ouest (Opet 104) (Époque ptolémaïque, Ptolémée Évergète II)
<http://www.cfeetk.cnrs.fr/karnak/?iu=5409>

PM II², p. 248 (24c). DE WIT, *Opet* I, p. 104. DE WIT, *Opet* III, p. 51-52.

§30.8.2. Paroi est

§30.8.2.1. 2^e registre

KIU 4838. Scène 01.s (Opet 122) : Offrir la maât (Époque ptolémaïque, Ptolémée Évergète II)
<http://www.cfeetk.cnrs.fr/karnak/?iu=4838>

PM II², p. 248 (27). DE WIT, *Opet* I, p. 122. DE WIT, *Opet* II, pl. 4, X. DE WIT, *Opet* III, p. 64.

§30.8.3. Paroi nord

§30.8.3.1. 1^{er} registre

KIU 5326. Scène 01.o (Opet 109) : Accomplir l'encensement et la libation (Époque ptolémaïque, Ptolémée Évergète II)
<http://www.cfeetk.cnrs.fr/karnak/?iu=5326>

PM II², p. 249 (28). DE WIT, *Opet* I, p. 109. GUTBUB, *BdE* 32, p. 333-340. DE WIT, *Opet* II, pl. 4, XI. DE WIT, *Opet* III, p. 55.

§30.8.4. Paroi ouest

§30.8.4.1. 2^e registre

KIU 4837. Scène 01.s (Opet 116) : Offrir la maât (Époque ptolémaïque, Ptolémée Évergète II)
<http://www.cfeetk.cnrs.fr/karnak/?iu=4837>

PM II², p. 248 (26). DE WIT, *Opet* I, p. 116. DE WIT, *Opet* II, pl. 3, XII. DE WIT, *Opet* III, p. 60-61.

§30.8.5. Paroi sud

§30.8.5.1. 1^{er} registre

KIU 5320. Scène 01.e (Opet 105, en bas) (Époque ptolémaïque, Ptolémée Évergète II)
<http://www.cfeetk.cnrs.fr/karnak/?iu=5320>

PM II², p. 248 (25). DE WIT, *Opet* I, p. 105. DE WIT, *Opet* II, pl. 3, IX. DE WIT, *Opet* III, p. 52.

§30.8.5.2. 2^e registre

KIU 5313. Scène 01.e (Opet 114) : Offrir le vin (Époque ptolémaïque, Ptolémée Évergète II)
<http://www.cfeetk.cnrs.fr/karnak/?iu=5313>

PM II², p. 248 (25). DE WIT, *Opet I*, p. 114. DE WIT, *Opet II*, pl. 3, IX. DE WIT, *Opet III*, p. 59-60.

§30.8.6. Frise

KIU 5413. Bandeau est (Opet 125) (Époque ptolémaïque, Ptolémée Évergète II)
<http://www.cfeetk.cnrs.fr/karnak/?iu=5413>

PM II², p. 249. DE WIT, *Opet I*, p. 125. DE WIT, *Opet III*, p. 66.

§30.9. Salle sud

§30.9.1. Porte

§30.9.1.1. Face extérieure

KIU 5634. Linteau (Opet 126, haut) (Époque ptolémaïque, Ptolémée Évergète II)
<http://www.cfeetk.cnrs.fr/karnak/?iu=5634>

PM II², p. 249 (29, a-b). DE WIT, *Opet I*, p. 126 (haut). DE WIT, *Opet III*, p. 66-67.

§30.9.1.2. Embrasures

KIU 5642. Embrasure ouest (Opet 129, gauche) (Époque ptolémaïque, Ptolémée Évergète II)
<http://www.cfeetk.cnrs.fr/karnak/?iu=5642>

PM II², p. 249 (29, d). DE WIT, *Opet I*, p. 129 (gauche). DE WIT, *Opet III*, p. 69.

§30.9.2. Paroi est

§30.9.2.1. 1^{er} registre

KIU 1956. Scène 01.n (Opet 135-136) : Offrande de ânkh-djed-ouas (Époque ptolémaïque, Ptolémée Évergète II)
<http://www.cfeetk.cnrs.fr/karnak/?iu=1956>

PM II², p. 249 (32, II). VARILLE, *ASAE* 53, pl. 21. DE WIT, *Opet I*, p. 135-136. DE WIT, *Opet II*, pl. 6. E. OTTO, *Gott und Mensch nach den ägyptischen Tempelinschriften der griechisch-römischen Zeit*, *AHAW* 1, 1964, p. 61. DE WIT, *Opet III*, p. 73-75. E. WINTER, *Untersuchungen zu den ägyptischen Tempelreliefs der griechisch-römischen Zeit*, *DÖAWW* 98, 1968, p. 71. KLOTZ, *SAK* 44, p. 207.

§30.9.2.2. 2^e registre

KIU 1965. Scène 01.n (Opet 144) : Offrir l'onguent-medjet, le champ et les papyrus (Époque ptolémaïque, Ptolémée Évergète II)
<http://www.cfeetk.cnrs.fr/karnak/?iu=1965>

PM II², p. 249 (32, I, 1). DE WIT, *Opet I*, p. 144. DE WIT, *Opet II*, pl. 6. DE WIT, *Opet III*, p. 80.

KIU 1966. Scène 02.n (Opet 145) : Tourner autour quatre fois (purification) (Époque ptolémaïque, Ptolémée Évergète II)
<http://www.cfeetk.cnrs.fr/karnak/?iu=1966>

PM II², p. 249 (32, I, 2). DE WIT, *Opet I*, p. 145. DE WIT, *Opet II*, pl. 6. DE WIT, *Opet III*, p. 80.

§30.9.3. Paroi nord

§30.9.3.1. 1^{er} registre

KIU 2035. Scène 01.e (Opet 132) : Accolade (Époque ptolémaïque, Ptolémée Évergète II)
<http://www.cfeetk.cnrs.fr/karnak/?iu=2035>

PM II², p. 249 (31, II). DE WIT, *Opet I*, p. 132. DE WIT, *Opet II*, pl. 5. DE WIT, *Opet III*, p. 72.

KIU 2030. Scène 02.e (Opet 130, droite) : Accomplir l'encensement (Époque ptolémaïque, Ptolémée Évergète II)
<http://www.cfeetk.cnrs.fr/karnak/?iu=2030>

PM II², p. 249 (30, II, 2). DE WIT, *Opet I*, p. 130 (droite). DE WIT, *Opet II*, pl. 5. DE WIT, *Opet III*, p. 70.

KIU 2031. Scène 03.e (Opet 130 gauche) : Porter les offrandes (Époque ptolémaïque, Ptolémée Évergète II)
<http://www.cfeetk.cnrs.fr/karnak/?iu=2031>

PM II², p. 249 (30, II, 1). DE WIT, *Opet I*, p. 130 (gauche). DE WIT, *Opet II*, pl. 5. DE WIT, *Opet III*, p. 70.

§30.9.3.2. 2^e registre

KIU 2036. Scène 01.e Hymne (Opet 139) (Époque ptolémaïque, Ptolémée Évergète II)
<http://www.cfeetk.cnrs.fr/karnak/?iu=2036>

PM II², p. 249 (31, I). DE WIT, *Opet I*, p. 139. DE WIT, *Opet II*, pl. 5. DE WIT, *Opet III*, p. 76-77.

KIU 2037. Scène 02.e (Opet 138) (Époque ptolémaïque, Ptolémée Évergète II)
<http://www.cfeetk.cnrs.fr/karnak/?iu=2037>

PM II², p. 249 (29, e). *Description de l'Égypte. Antiquités III*, pl. 60 (2). VARILLE, *ASAE* 53, pl. 20. DE WIT, *Opet I*, p. 138. DE WIT, *Opet II*, pl. 5. DE WIT, *Opet III*, p. 76-77. SCHWALLER DE LUBICZ, *Karnak* (2), pl. 285.

KIU 2033. Scène 03.e (Opet 137) : Adorer le dieu (Époque ptolémaïque, Ptolémée Évergète II)
<http://www.cfeetk.cnrs.fr/karnak/?iu=2033>

PM II², p. 249 (30, I, 2). DE WIT, *Opet I*, p. 137. DE WIT, *Opet II*, pl. 5. DE WIT, *Opet III*, p. 75. Sh. BEDIER, *Die Rolle des Gottes Geb in den ägyptischen Tempelinschriften der griechisch-römischen Zeit*, *HÄB* 41, 1995, p. 118.

KIU 2034. Scène 04.e (Opet 137) : Offrir les tissus (Époque ptolémaïque, Ptolémée Évergète II)
<http://www.cfeetk.cnrs.fr/karnak/?iu=2034>

PM II², p. 249 (30, I, 1). DE WIT, *Opet I*, p. 137. DE WIT, *Opet II*, pl. 5. DE WIT, *Opet III*, p. 75-76.

§30.9.4. Paroi ouest

§30.9.4.1. 1^{er} registre

KIU 1994. Scène 01.n (Opet 131, droite) : Offrir la maât (Époque ptolémaïque, Ptolémée Évergète II)
<http://www.cfeetk.cnrs.fr/karnak/?iu=1994>

PM II², p. 249 (33, II, 1). *Description de l'Égypte. Antiquités III*, pl. 63. DE WIT, *Opet I*, p. 131 (droite). DE WIT, *Opet II*, pl. 5. DE WIT, *Opet III*, p. 70-71.

KIU 1995. Scène 02.n (Opet 131, gauche) : Faire l'encensement et la libation (Époque ptolémaïque, Ptolémée Évergète II)
<http://www.cfeetk.cnrs.fr/karnak/?iu=1995>

PM II², p. 249 (33, II, 2). *Description de l'Égypte. Antiquités III*, pl. 63. DE WIT, *Opet I*, p. 131 (gauche). DE WIT, *Opet II*, pl. 5. DE WIT, *Opet III*, p. 71.

KIU 1996. Scène 03.n (Opet 132, droite) : Offrir l'ouchheb (Époque ptolémaïque, Ptolémée Évergète II)

<http://www.cfeetk.cnrs.fr/karnak/?iu=1996>

PM II², p. 249 (33, II, 3). *Description de l'Égypte. Antiquités III*, pl. 63. LD IV, pl. 30d. DE WIT, *Opet I*, p. 132 (droite). DE WIT, *Opet II*, pl. 5. DE WIT, *Opet III*, p. 71-72. Ch. SAMBIN, *L'offrande de la soi-disant « clepsydre »*. *Le symbole šbt/wnš/wtt*, *StudAeg* 11, 1988, p. 200-201.

§30.9.4.2. 2^e registre

KIU 1997. Scène 01.n (Opet 140-141) : Offrande des sistres (Époque ptolémaïque, Ptolémée Évergète II)

<http://www.cfeetk.cnrs.fr/karnak/?iu=1997>

PM II², p. 249 (33, I). *Description de l'Égypte. Antiquités III*, pl. 63. DE WIT, *Opet I*, p. 140-141. DE WIT, *Opet II*, pl. 5. DE WIT, *Opet III*, p. 77-78.

§30.9.5. Paroi sud

§30.9.5.1. 1^{er} registre

KIU 2011. Scène 01.e (Opet 133-134) : Offrir le lange imprégné de lotus et offrir le lait (Époque ptolémaïque, Ptolémée Évergète II)

<http://www.cfeetk.cnrs.fr/karnak/?iu=2011>

PM II², p. 250 (34, II). DE WIT, *Opet I*, p. 133-134. DE WIT, *Opet II*, pl. 6. DE WIT, *Opet III*, p. 72-73. J.Fr. QUACK, « Ein Standardhymnus zum Sistrumspiel auf einem demotischen Ostrakon (Ostrakon Corteggiani D 1) », *Enchoria* 27, 2001, p. 109.

§30.9.5.2. 2^e registre

KIU 2013. Scène 01.e (Opet 143) : Offrir le vin (Époque ptolémaïque, Ptolémée Évergète II)

<http://www.cfeetk.cnrs.fr/karnak/?iu=2013>

PM II², p. 249-250 (34, I). LD IV, pl. 30c. VARILLE, *ASAE* 53, pl. 22. DE WIT, *Opet I*, p. 143. DE WIT, *Opet II*, pl. 6. DE WIT, *Opet III*, p. 79.

KIU 2014. Scène 02.e (Opet 142) : Offrir le vin (Époque ptolémaïque, Ptolémée Évergète II)

<http://www.cfeetk.cnrs.fr/karnak/?iu=2014>

PM II², p. 249-250 (34, I). LD IV, pl. 30b. VARILLE, *ASAE* 53, pl. 23. DE WIT, *Opet I*, p. 142. DE WIT, *Opet II*, pl. 6. DE WIT, *Opet III*, p. 78-79.

§30.9.6. Frise

KIU 1764. Scène Frise (Époque ptolémaïque, Ptolémée Évergète II)

<http://www.cfeetk.cnrs.fr/karnak/?iu=1764>

PM II², p. 250 (frieze).

§30.10. Sanctuaire

§30.10.1. Porte

§30.10.1.1. Linteau extérieur

KIU 1799. Scène 03.n (Opet 151, bas) : Offrir le vin (Époque ptolémaïque, Ptolémée Évergète II)

<http://www.cfeetk.cnrs.fr/karnak/?iu=1799>

PM II², p. 250 (35, a-b). *Description de l'Égypte. Antiquités III*, pl. 63. DE WIT, *Opet I*, p. 151 (bas). DE WIT, *Opet III*, p. 85-86.

KIU 1798. Scène 04.n (Opet 151, haut) : Encensement et libation (Époque ptolémaïque, Ptolémée Évergète II)

<http://www.cfeetk.cnrs.fr/karnak/?iu=1798>

PM II², p. 250 (35, a-b). *Description de l'Égypte. Antiquités III*, pl. 63. DE WIT, *Opet I*, p. 151 (haut). DE WIT, *Opet III*, p. 85.

§30.10.1.2. Montants extérieurs, 1^{er} registre

KIU 1791. Scène sud (Opet 148 haut, droite) : Donner le pain-chât (Époque ptolémaïque, Ptolémée Évergète II)

<http://www.cfeetk.cnrs.fr/karnak/?iu=1791>

PM II², p. 250 (35, a-b). *Description de l'Égypte. Antiquités III*, pl. 63. DE WIT, *Opet I*, p. 148 (haut, droite). DE WIT, *Opet III*, p. 82-83.

§30.10.1.3. Montants extérieurs, 2^e registre

KIU 1788. Scène nord (Opet 148, bas, gauche) : Offrande de ânkh-djed-ouas (Époque ptolémaïque, Ptolémée Évergète II)

<http://www.cfeetk.cnrs.fr/karnak/?iu=1788>

PM II², p. 250 (35, a-b). *Description de l'Égypte. Antiquités III*, pl. 63. DE WIT, *Opet I*, p. 148 (bas, gauche). DE WIT, *Opet III*, p. 83.

§30.10.1.4. Montants extérieurs, 3^e registre

KIU 1789. Scène nord (Opet 149, haut, gauche) : Offrir l'onguent-medjet (Époque ptolémaïque, Ptolémée Évergète II)

<http://www.cfeetk.cnrs.fr/karnak/?iu=1789>

PM II², p. 250 (35, a-b). *Description de l'Égypte. Antiquités III*, pl. 63. DE WIT, *Opet I*, p. 149 (haut, gauche). DE WIT, *Opet III*, p. 83.

§30.10.1.5. Tableaux extérieurs

KIU 5643. Tableau nord (Opet 152-153, gauche) (Époque ptolémaïque, Ptolémée Évergète II)

<http://www.cfeetk.cnrs.fr/karnak/?iu=5643>

PM II², p. 250 (35, c). LD IV, pl. 36 (e, gauche). DE WIT, *Opet I*, p. 152-153 (gauche). DE WIT, *Opet III*, p. 86.

KIU 5644. Tableau sud (Opet 152-153, droite) (Époque ptolémaïque, Ptolémée Évergète II)

<http://www.cfeetk.cnrs.fr/karnak/?iu=5644>

PM II², p. 250 (35, d). LD IV, pl. 36 (e, droite). DE WIT, *Opet I*, p. 152-153 (droite). DE WIT, *Opet III*, p. 86.

§30.10.1.6. Linteau intérieur

KIU 1818. Linteau (Opet 169, haut) (Époque ptolémaïque, Ptolémée Évergète II)

<http://www.cfeetk.cnrs.fr/karnak/?iu=1818>

PM II², p. 250 (35, e). DE WIT, *Opet I*, p. 169 (haut). DE WIT, *Opet II*, pl. 8. DE WIT, *Opet III*, p. 97.

§30.10.2. Paroi est

§30.10.2.1. 1^{er} registre

KIU 1885. Scène sud (Opet 155, droite) : Offrir l'ounechb (Époque ptolémaïque, Ptolémée Évergète II)

<http://www.cfeetk.cnrs.fr/karnak/?iu=1885>

PM II², p. 250 (41, III). DE WIT, *Opet I*, p. 155 (droite). DE WIT, *Opet II*, pl. 8. DE WIT, *Opet III*, p. 87.

§30.10.2.2. 3^e registre

KIU 1891. Scène 01.n (Opet 164, gauche) : Donner les fleurs-renepet (Époque ptolémaïque, Ptolémée Évergète II)

<http://www.cfeetk.cnrs.fr/karnak/?iu=1891>

PM II², p. 250 (40, I). DE WIT, *Opet I*, p. 164 (gauche). DE WIT, *Opet II*, pl. 8. DE WIT, *Opet III*, p. 92.

KIU 1893. Scène 03.n (Opet 164, droite) : Offrir l'onguent-medjet (Époque ptolémaïque, Ptolémée Évergète II)

<http://www.cfeetk.cnrs.fr/karnak/?iu=1893>

PM II², p. 250 (41, I). DE WIT, *Opet I*, p. 164 (droite). DE WIT, *Opet II*, pl. 8. DE WIT, *Opet III*, p. 92-93.

§30.10.3. Paroi nord

KIU 1834. Scène 2^e registre (Opet 161) : Offrir le lait (Époque ptolémaïque, Ptolémée Évergète II)

<http://www.cfeetk.cnrs.fr/karnak/?iu=1834>

PM II², p. 250 (38, II). *Description de l'Égypte. Antiquités III*, pl. 59. DE WIT, *Opet I*, p. 161. DE WIT, *Opet II*, pl. 7. DE WIT, *Opet III*, p. 90-91.

§30.10.4. Paroi ouest

§30.10.4.1. 1^{er} registre

KIU 1813. Scène nord (Opet 154, droite) (Époque ptolémaïque, Ptolémée Évergète II)

<http://www.cfeetk.cnrs.fr/karnak/?iu=1813>

PM II², p. 250 (36-37, III). DE WIT, *Opet I*, p. 154 (droite). DE WIT, *Opet II*, pl. 8 (XIII). DE WIT, *Opet III*, p. 86-87.

KIU 1812. Scène sud (Opet 154, gauche) : Offrir l'amulette-tit (Époque ptolémaïque, Ptolémée Évergète II)

<http://www.cfeetk.cnrs.fr/karnak/?iu=1812>

PM II², p. 250 (36-37, III). DE WIT, *Opet I*, p. 154 (gauche). DE WIT, *Opet II*, pl. 8 (XIII). DE WIT, *Opet III*, p. 86.

§30.10.5. Paroi sud

KIU 1852. Scène 1^{er} registre (Opet 156) (Époque ptolémaïque, Ptolémée Évergète II)

<http://www.cfeetk.cnrs.fr/karnak/?iu=1852>

PM II², p. 250 (39, III). DE WIT, *Opet I*, p. 156. DE WIT, *Opet II*, pl. 7. DE WIT, *Opet III*, p. 87.

§30.10.6. Niche

KIU 1911. Façade de la niche (Opet 169, centre et bas) (Époque ptolémaïque, Ptolémée Évergète II)

<http://www.cfeetk.cnrs.fr/karnak/?iu=1911>

PM II², p. 250-251 (42). *Description de l'Égypte. Antiquités III*, pl. 62. DE WIT, *Opet I*, p. 169 (centre et bas). DE WIT, *Opet II*, pl. 8. DE WIT, *Opet III*, p. 93-94.

KIU 1946. Scène nord (Opet 168) : Adorer le dieu quatre fois (Époque ptolémaïque, Ptolémée Évergète II)

<http://www.cfeetk.cnrs.fr/karnak/?iu=1946>

PM II², p. 251 (43). LD IV, pl. 30e. VARILLE, *ASAE* 53, p. 112-113 et pl. 24. DE WIT, *Opet I*, p. 168. DE WIT,

Opet II, pl. 8a. DE WIT, *Opet III*, p. 96.

KIU 1947. Scène sud (Opet 168) : Donner la chébet (Époque ptolémaïque, Ptolémée Évergète II)

<http://www.cfeetk.cnrs.fr/karnak/?iu=1947>

PM II², p. 251 (45). LD IV, pl. 30e. *Description de l'Égypte. Antiquités III*, pl. 60 (3). VARILLE, *ASAE* 53, p. 112-113 et pl. 25. DE WIT, *Opet I*, p. 168. DE WIT, *Opet II*, pl. 8c. DE WIT, *Opet III*, p. 96-97. Ch. SAMBIN, *L'offrande de la soi-disant « clepsydre »*. *Le symbole šbt/wnš/wtt*, *StudAeg* 11, 1988, p. 202-203.

§30.10.7. Frise

KIU 5645. Bandeau sud (Opet 171) (Époque ptolémaïque, Ptolémée Évergète II)

<http://www.cfeetk.cnrs.fr/karnak/?iu=5645>

PM II², p. 250. DE WIT, *Opet I*, p. 171. DE WIT, *Opet III*, p. 98.

§30.11. Chapelle sous le sanctuaire

§30.11.1. Porte

KIU 1748. Porte (Opet 183-184) (Époque ptolémaïque, Ptolémée Néos Dionysos)

<http://www.cfeetk.cnrs.fr/karnak/?iu=1748>

PM II², p. 251 (46, a-b). LEGRAIN, *RecTrav* 23 (2), p. 68. G. JÉQUIER, *L'architecture et la décoration dans l'ancienne Égypte 3. Les temples ptolémaïques et romains*, Paris, 1924, pl. 8.4. DE WIT, *Opet I*, p. 183-185. DE WIT, *Opet II*, pl. 14. DE WIT, *Opet III*, p. 101-103. P. KOEMOTH, *Osiris et les arbres. Contribution à l'étude des arbres sacrés de l'Égypte ancienne*, *AegLeod* 3, 1994, p. 258-259. SCHWALLER DE LUBICZ, *Karnak* (2), pl. 279 et 280. G. HÖLBL, *Altägypten im Römischen Reich. Der römische Pharao und seine Tempel. I. Römische Politik und altägyptische Ideologie von Augustus bis Diocletian, Tempelbau in Oberägypten*, 2000, p. 57, fig. 52. N. BAUM, *Le Temple d'Edfou. À la découverte du Grand Siège de Rê-Horakhty*, Paris, 2007, p. 405 et 406. Fr.-R. HERBIN, « La renaissance d'Osiris au temple d'Opet (P. Vatican inv. 38608) », *RdE* 54, 2003, p. 95 et 106. KLOTZ, *Caesar*, p. 186-187 et 192-193. THIERS, *CENiM* 8, p. 164.

KIU 1783. Tableau nord (Opet 184-185, droite) (Époque ptolémaïque, Ptolémée Néos Dionysos)

<http://www.cfeetk.cnrs.fr/karnak/?iu=1783>

PM II², p. 251 (46, c). LEGRAIN, *RecTrav* 23 (2), p. 68-69. DE WIT, *Opet I*, p. 184-185 (droite). DE WIT, *Opet III*, p. 102-103. SCHWALLER DE LUBICZ, *Karnak* (2), pl. 279.

KIU 4258. Tableau sud (Opet 184-185, gauche) (Époque ptolémaïque, Ptolémée Néos Dionysos)

<http://www.cfeetk.cnrs.fr/karnak/?iu=4258>

PM II², p. 251 (46, d). LEGRAIN, *RecTrav* 23 (2), p. 68-69. DE WIT, *Opet I*, p. 184-185 (gauche). DE WIT, *Opet III*, p. 102-103. SCHWALLER DE LUBICZ, *Karnak* (2), pl. 280. D. MENDEL, *Die Monatsgöttinnen in Tempeln und im privaten Kult*, *RitesEg* 11, 2005, p. 134-135.

§30.11.2. Paroi est

§30.11.2.1. 1^{er} registre

KIU 1945. Scène nord (Opet 179, haut) (Époque romaine, Auguste)

<http://www.cfeetk.cnrs.fr/karnak/?iu=1945>

PM II², p. 251 (47). LEGRAIN, *RecTrav* 23 (3), p. 170. DE WIT, *Opet I*, p. 179 (haut). DE WIT, *Opet III*, p. 101.

§30.11.2.2. 2^e registre

KIU 1955. Scène nord (Opet 178, gauche) (Époque romaine, Auguste)

<http://www.cfeetk.cnrs.fr/karnak/?iu=1955>

PM II², p. 251 (47). LEGRAIN, *RecTrav* 23 (3), p. 171. DE WIT, *Opet* I, p. 178 (gauche). DE WIT, *Opet* III, p. 100.

KIU 1993. Scène sud (Opet 178, droite) (Époque romaine, Auguste)
<http://www.cfeetk.cnrs.fr/karnak/?iu=1993>

PM II², p. 251 (48). LEGRAIN, *RecTrav* 23 (3), p. 171. DE WIT, *Opet* I, p. 178 (droite).

§30.11.3. Paroi nord

KIU 1800. Scène 1^{er} registre (Opet 177) : Offrande des vases-nou (Époque romaine, Auguste)
<http://www.cfeetk.cnrs.fr/karnak/?iu=1800>

PM II², p. 251 (50). LEGRAIN, *RecTrav* 23 (3), p. 170. DE WIT, *Opet* I, p. 177. DE WIT, *Opet* III, p. 100.

KIU 1954. Scène 2^e registre (Opet 176) (Époque romaine, Auguste)
<http://www.cfeetk.cnrs.fr/karnak/?iu=1954>

PM II², p. 251 (50). LEGRAIN, *RecTrav* 23 (3), p. 171. DE WIT, *Opet* I, p. 176. DE WIT, *Opet* III, p. 100.

§30.11.4. Paroi ouest

KIU 1781. Encadrement de la niche (Opet 173, milieu, 174-175, gauche) (Époque romaine, Auguste)
<http://www.cfeetk.cnrs.fr/karnak/?iu=1781>

PM II², p. 251 (51). LEGRAIN, *RecTrav* 23 (3), p. 170. DE WIT, *Opet* I, p. 173a (milieu) et 174-175b' (gauche). DE WIT, *Opet* III, p. 99.

§30.11.4.1. 1^{er} registre

KIU 1782. Scène nord (Opet 175) (Époque romaine, Auguste)
<http://www.cfeetk.cnrs.fr/karnak/?iu=1782>

PM II², p. 251 (51). LEGRAIN, *RecTrav* 23 (3), p. 170. DE WIT, *Opet* I, p. 175. DE WIT, *Opet* III, p. 99-100.

§30.11.4.2. 2^e registre

KIU 1784. Scène nord (Opet 174c) (Époque romaine, Auguste)
<http://www.cfeetk.cnrs.fr/karnak/?iu=1784>

PM II², p. 251 (51). LEGRAIN, *RecTrav* 23 (3), p. 170-171. DE WIT, *Opet* I, p. 174 (c). DE WIT, *Opet* III, p. 99.

§30.11.5. Paroi sud

KIU 2010. Scène 1^{er} registre (Opet 179, bas) (Époque romaine, Auguste)
<http://www.cfeetk.cnrs.fr/karnak/?iu=2010>

PM II², p. 251 (49). LEGRAIN, *RecTrav* 23 (3), p. 171. DE WIT, *Opet* I, p. 179 (bas).

KIU 4259. Scène 2^e registre (Époque romaine, Auguste)
<http://www.cfeetk.cnrs.fr/karnak/?iu=4259>

§30.11.6. Niche

KIU 1770. Scène nord (Opet 173, bas) (Époque romaine, Auguste)
<http://www.cfeetk.cnrs.fr/karnak/?iu=1770>

PM II², p. 251 (52, b). LEGRAIN, *RecTrav* 23 (3), p. 169. DE WIT, *Opet* I, p. 173 (bas). DE WIT, *Opet* III, p. 98.

KIU 1749. Scène ouest (Opet 173, haut) (Époque romaine, Auguste)
<http://www.cfeetk.cnrs.fr/karnak/?iu=1749>

LEGRAIN, *RecTrav* 23 (3), p. 169. DE WIT, *Opet* I, p. 173 (haut).

§30.12. Face extérieure est

§30.12.1. 1^{er} registre

§30.12.1.1. Moitié nord

KIU 5083. Scène 01.n (Époque romaine, Auguste)
<http://www.cfeetk.cnrs.fr/karnak/?iu=5083>

PM II², p. 252 (58).

KIU 5084. Scène 02.n (Opet 230B) (Époque romaine, Auguste)
<http://www.cfeetk.cnrs.fr/karnak/?iu=5084>

PM II², p. 252 (58). DE WIT, *Opet* I, p. 230B.

§30.12.1.2. Moitié sud

KIU 5081. Scène 01.s (Opet 229) (Époque romaine, Auguste)
<http://www.cfeetk.cnrs.fr/karnak/?iu=5081>

PM II², p. 252 (57). DE WIT, *Opet* I, p. 229. DE WIT, *Opet* II, pl. 22.

§30.12.2. Soubassement

§30.12.2.1. 1^{er} registre nord

KIU 4114. Scène 01.s (Opet 188 gauche) (Époque romaine, Auguste)
<http://www.cfeetk.cnrs.fr/karnak/?iu=4114>

PM II², p. 252 (58). LEGRAIN, *RecTrav* 23 (2), p. 72-73. DE WIT, *Opet* I, p. 188 (gauche). DE WIT, *Opet* II, pl. 15. J. TATTKO, « Die hydrologischen Prozessionen - Verkörperungen einzelner Aspekte der Nilflut und des Fruchtlands in den Soubassements der Tempel der griechisch-römischen Zeit », dans A. Rickert, B. Ventker (éd.), *Altägyptische Enzyklopädien. Die Soubassments in den Tempeln der griechisch-römischen Zeit, Soubassementstudien I, SSR* 7, 2014, p. 419.

KIU 4115. Soubassement 02.s (Opet 188 droite) : Procession de Nils (Époque romaine, Auguste)
<http://www.cfeetk.cnrs.fr/karnak/?iu=4115>

PM II², p. 252 (58). LEGRAIN, *RecTrav* 23 (2), p. 73. DE WIT, *Opet* I, p. 188 (droite). DE WIT, *Opet* II, pl. 15.

KIU 4117. Soubassement 04.s (Opet 189 droite) : Procession de Nils (Époque romaine, Auguste)
<http://www.cfeetk.cnrs.fr/karnak/?iu=4117>

PM II², p. 252 (58). LEGRAIN, *RecTrav* 23 (2), p. 73. DE WIT, *Opet* I, p. 189 (droite). DE WIT, *Opet* II, pl. 15.

KIU 4122. Soubassement 09.s (Opet 192 gauche) : Procession de Nils (Époque romaine, Auguste)
<http://www.cfeetk.cnrs.fr/karnak/?iu=4122>

PM II², p. 252 (58). LEGRAIN, *RecTrav* 23 (2), p. 74. DE WIT, *Opet* I, p. 192 (gauche). DE WIT, *Opet* II, pl. 16. M. MALAISE, « Harenkhémis à Canope et Harsisésis au "château du sycamore" », dans W. Clarysse, A. Schoors, H. Willems (éd.), *Egyptian Religion: The Last Thousand Years. Studies Dedicated to the*

Memory of Jan Quaegebeur I, OLA 84, 1998, p. 674. Chr. LEITZ, Geographisch-osirianische Prozessionen aus Philae, Dendara und Athribis. Soubassementstudien II, SSR 8, 2012, p. 344.

KIU 4201. Soubassement 14.s (Opet 194 droite) : Procession de Nils (Époque romaine, Auguste)

<http://www.cfeetk.cnrs.fr/karnak/?iu=4201>

PM II², p. 252 (58). LEGRAIN, *RecTrav* 23 (2), p. 74. DE WIT, *Opet* I, p. 194 (droite). DE WIT, *Opet* II, pl. 17.

§30.12.2.2. 1^{er} registre sud

KIU 4210. Scène 01.n (Opet 209 droite) (Époque romaine, Auguste)

<http://www.cfeetk.cnrs.fr/karnak/?iu=4210>

PM II², p. 252 (57). LEGRAIN, *RecTrav* 23 (2), p. 69. DE WIT, *Opet* I, p. 209 (droite). DE WIT, *Opet* II, pl. 18. J. TATTKO, « Die hydrologischen Prozessionen - Verkörperungen einzelner Aspekte der Nilflut und des Fruchtlands in den Soubassements der Tempel der griechisch-römischen Zeit », dans A. Rickert, B. Ventker (éd.), *Altägyptische Enzyklopädien. Die Soubassements in den Tempeln der griechisch-römischen Zeit, Soubassementstudien I, SSR 7, 2014, p. 419.*

KIU 4211. Soubassement 02.n (Opet 209 gauche) : Procession de Nils (Époque romaine, Auguste)

<http://www.cfeetk.cnrs.fr/karnak/?iu=4211>

PM II², p. 252 (57). LEGRAIN, *RecTrav* 23 (2), p. 69. DE WIT, *Opet* I, p. 209 (gauche). DE WIT, *Opet* II, pl. 18. RICKERT, *Gottheit und Gabe*, p. 30 n. 107.

KIU 4082. Soubassement 03.n (Opet 210 droite) : Procession de Nils (Époque romaine, Auguste)

<http://www.cfeetk.cnrs.fr/karnak/?iu=4082>

PM II², p. 252 (57). LEGRAIN, *RecTrav* 23 (2), p. 70. DE WIT, *Opet* I, p. 210 (droite). DE WIT, *Opet* II, pl. 18. D. VALBELLE, *Satis et Anoukis, SDAIK 8, 1991, 69 (no 424)*. J. LOCHER, *Topographie und Geschichte der Region am ersten Nilkatarakt in griechisch-römischer Zeit, APF 5, 1999, p. 336*. G. ZAKI, *Le Premier Nome de Haute-Égypte du IIIe siècle avant J.-C. au VIIe après J.-C. d'après les sources hiéroglyphiques des temples ptolémaïques et romains, MRE 13, 2009, p. 102-103*. Chr. LEITZ, *Geographisch-osirianische Prozessionen aus Philae, Dendara und Athribis. Soubassementstudien II, SSR 8, 2012, p. 33, 34, 36.*

KIU 4083. Soubassement 08.n (Opet 212 gauche) : Procession économique (Époque romaine, Auguste)

<http://www.cfeetk.cnrs.fr/karnak/?iu=4083>

PM II², p. 252 (57). LEGRAIN, *RecTrav* 23 (2), p. 70. DE WIT, *Opet* I, p. 212 (gauche). DE WIT, *Opet* II, pl. 19. S. CAUVILLE, « Les inscriptions géographiques relatives au nome tentyrite », *BIFAO 92, 1992, p. 78 et 81*. Chr. LEITZ, *Geographisch-osirianische Prozessionen aus Philae, Dendara und Athribis. Soubassementstudien II, SSR 8, 2012, p. 90 et 94.*

KIU 4217. Soubassement 10.n (Opet 213 gauche) : Procession de Nils (Époque romaine, Auguste)

<http://www.cfeetk.cnrs.fr/karnak/?iu=4217>

PM II², p. 252 (57). LEGRAIN, *RecTrav* 23 (2), p. 71. DE WIT, *Opet* I, p. 213 (gauche). DE WIT, *Opet* II, pl. 20. H. BEINLICH, « Die spezifischen Opfer der oberägyptischen Gaue », *SAK 7, 1979, p. 14*. S. CAUVILLE, « Les inscriptions géographiques relatives au nome tentyrite », *BIFAO 92, 1992, p. 78, 81*. Chr. LEITZ, *Geographisch-osirianische Prozessionen aus Philae, Dendara und Athribis. Soubassementstudien II, SSR 8, 2012, p. 111 et 114*. J. TATTKO, « Die hydrologischen Prozessionen - Verkörperungen einzelner Aspekte der Nilflut und des Fruchtlands in den Soubassements der Tempel der griechisch-römischen Zeit », dans A. Rickert, B. Ventker (éd.), *Altägyptische Enzyklopädien. Die Soubassements in den Tempeln der griechisch-römischen Zeit, Soubassementstudien I, SSR 7, 2014, p. 378.*

KIU 4218. Soubassement 11.n (Opet 214 droite) : Procession de Nils (Époque romaine, Auguste)

<http://www.cfeetk.cnrs.fr/karnak/?iu=4218>

PM II², p. 252 (57). LEGRAIN, *RecTrav* 23 (2), p. 71. DE WIT, *Opet* I, p. 214 (droite). DE WIT, *Opet* II, pl. 20. Chr. LEITZ, *Geographisch-osirianische Prozessionen aus Philae, Dendara und Athribis. Soubassementstudien II*, SSR 8, 2012, p. 123.

KIU 4219. Soubassement 12.n (Opet 214 gauche) : Procession de Nils (Époque romaine, Auguste)

<http://www.cfeetk.cnrs.fr/karnak/?iu=4219>

PM II², p. 252 (57). LEGRAIN, *RecTrav* 23 (2), p. 71. DE WIT, *Opet* I, p. 214 (gauche). DE WIT, *Opet* II, pl. 20. H. BEINLICH, *Studien zu den "Geographischen Inschriften" (10.-14. o.äg. Gau)*, TÄB 2, 1976, p. 112-113, pl. 1-3 et 6. Chr. LEITZ, « Geographische Soubassementtexte aus griechisch-römischer Zeit: Eine Hauptquelle altägyptischer Kulttopographie », dans A. Rickert, B. Ventker (éd.), *Altägyptische Enzyklopädien. Die Soubassements in den Tempeln der griechisch-römischen Zeit, Soubassementstudien I*, SSR 7, 2014, p. 74.

KIU 4220. Soubassement 13.n (Opet 215 droite) : Procession de Nils (Époque romaine, Auguste)

<http://www.cfeetk.cnrs.fr/karnak/?iu=4220>

PM II², p. 252 (57). LEGRAIN, *RecTrav* 23 (2), p. 71. DE WIT, *Opet* I, p. 215 (droite). DE WIT, *Opet* II, pl. 20. H. BEINLICH, *Studien zu den "Geographischen Inschriften" (10.-14. o.äg. Gau)*, TÄB 2, 1976, p. 72, pl. 11-12 et 14. Chr. LEITZ, *Geographisch-osirianische Prozessionen aus Philae, Dendara und Athribis. Soubassementstudien II*, SSR 8, 2012, p. 145.

KIU 4221. Soubassement 14.n (Opet 215 gauche) : Procession de Nils (Époque romaine, Auguste)

<http://www.cfeetk.cnrs.fr/karnak/?iu=4221>

PM II², p. 252 (57). LEGRAIN, *RecTrav* 23 (2), p. 71. DE WIT, *Opet* I, p. 215 (gauche). DE WIT, *Opet* II, pl. 20 et 21. H. BEINLICH, *Studien zu den "Geographischen Inschriften" (10.-14. o.äg. Gau)*, TÄB 2, 1976, p. 66 et 73, pl. 18-19 et 21.

KIU 4222. Soubassement 15.n (Opet 216 droite) : Procession de Nils (Époque romaine, Auguste)

<http://www.cfeetk.cnrs.fr/karnak/?iu=4222>

PM II², p. 252 (57). LEGRAIN, *RecTrav* 23 (2), p. 71. DE WIT, *Opet* I, p. 216 (droite). DE WIT, *Opet* II, pl. 21. H. BEINLICH, *Studien zu den "Geographischen Inschriften" (10.-14. o.äg. Gau)*, TÄB 2, 1976, p. 75 et 76, pl. 25-26 et 28. Chr. LEITZ, *Geographisch-osirianische Prozessionen aus Philae, Dendara und Athribis. Soubassementstudien II*, SSR 8, 2012, p. 164 et 168.

KIU 4223. Soubassement 16.n (Opet 216 gauche) : Procession de Nils (Époque romaine, Auguste)

<http://www.cfeetk.cnrs.fr/karnak/?iu=4223>

PM II², p. 252 (57). LEGRAIN, *RecTrav* 23 (2), p. 71-72. DE WIT, *Opet* I, p. 216 (gauche). DE WIT, *Opet* II, pl. 21.

KIU 4224. Soubassement 17.n (Opet 217) : Procession de Nils (Époque romaine, Auguste)

<http://www.cfeetk.cnrs.fr/karnak/?iu=4224>

PM II², p. 252 (57). LEGRAIN, *RecTrav* 23 (2), p. 71-72. DE WIT, *Opet* I, p. 216 (gauche). DE WIT, *Opet* II, pl. 21. KLOTZ, *Caesar*, p. 172, n. 1114 et p. 195, n. 1293.

§30.12.2.3. 2^e registre nord

KIU 3883. Soubassement 01.s (Opet 199) : Grande offrande (Époque romaine, Auguste)

<http://www.cfeetk.cnrs.fr/karnak/?iu=3883>

PM II², p. 252 (58). LEGRAIN, *RecTrav* 23 (3), p. 166. DE WIT, *Opet* I, p. 199. DE WIT, *Opet* II, pl. 15. G.

HÖLBL, *Altägypten im Römischen Reich. Der römische Pharao und seine Tempel. I. Römische Politik und altägyptische Ideologie von Augustus bis Diocletian, Tempelbau in Oberägypten*, 2000, p. 57, fig. 52. RICKERT, *Gottheit und Gabe*, p. 143-150.

KIU 3913. Soubassement 02.s (Opet 200 gauche) : Procession économique (Époque romaine, Auguste)

<http://www.cfeetk.cnrs.fr/karnak/?iu=3913>

PM II², p. 252 (58). LEGRAIN, *RecTrav* 23 (3), p. 166. DE WIT, *Opet* I, p. 200 (gauche). DE WIT, *Opet* II, pl. 15. G. HÖLBL, *Altägypten im Römischen Reich. Der römische Pharao und seine Tempel. I. Römische Politik und altägyptische Ideologie von Augustus bis Diocletian, Tempelbau in Oberägypten*, 2000, p. 57, fig. 52. RICKERT, *Gottheit und Gabe*, p. 151-154.

KIU 3916. Soubassement 03.s (Opet 200 droite) : Procession économique (Époque romaine, Auguste)

<http://www.cfeetk.cnrs.fr/karnak/?iu=3916>

PM II², p. 252 (58). LEGRAIN, *RecTrav* 23 (3), p. 166-167. DE WIT, *Opet* I, p. 200 (droite). DE WIT, *Opet* II, pl. 15. G. HÖLBL, *Altägypten im Römischen Reich. Der römische Pharao und seine Tempel. I. Römische Politik und altägyptische Ideologie von Augustus bis Diocletian, Tempelbau in Oberägypten*, 2000, p. 57, fig. 52. RICKERT, *Gottheit und Gabe*, p. 155-160.

KIU 3920. Soubassement 04.s (Opet 201 gauche) : Procession économique (Époque romaine, Auguste)

<http://www.cfeetk.cnrs.fr/karnak/?iu=3920>

PM II², p. 252 (58). LEGRAIN, *RecTrav* 23 (3), p. 167. DE WIT, *Opet* I, p. 201 (gauche). DE WIT, *Opet* II, pl. 15. G. HÖLBL, *Altägypten im Römischen Reich. Der römische Pharao und seine Tempel. I. Römische Politik und altägyptische Ideologie von Augustus bis Diocletian, Tempelbau in Oberägypten*, 2000, p. 57, fig. 52. RICKERT, *Gottheit und Gabe*, p. 161-166.

KIU 3924. Soubassement 05.s (Opet 201 droite) : Procession économique (Époque romaine, Auguste)

<http://www.cfeetk.cnrs.fr/karnak/?iu=3924>

PM II², p. 252 (58). LEGRAIN, *RecTrav* 23 (3), p. 167. DE WIT, *Opet* I, p. 201 (droite). DE WIT, *Opet* II, pl. 15. S. SAUNERON, « Remarques de philologie et d'étymologie (§§ 26-35) », *BIFAO* 62, 1964, p. 27. J.-J. CLÈRE, « Recherches sur le mot (xx) des textes gréco-romains et sur d'autres mots apparentées », *BIFAO* 79, 1979, p. 288 (c 16). J. QUAEGBEUR, *Le dieu Shaï dans la religion et l'onomastique*, *OLA* 2, 1975, p. 93, 127, 138-139. M.-Th. DERCHAIN-URTEL, *Synkretismus in ägyptischer Ikonographie. Die Göttin Tjenenet*, *GOF* IV 8, 1979, p. 29, 33 (Opet 204, sic). RICKERT, *Gottheit und Gabe*, p. 167-172.

KIU 3932. Soubassement 06.s (Opet 202 gauche) : Procession économique (Époque romaine, Auguste)

<http://www.cfeetk.cnrs.fr/karnak/?iu=3932>

PM II², p. 252 (58). LEGRAIN, *RecTrav* 23 (3), p. 167. DE WIT, *Opet* I, p. 202 (gauche). DE WIT, *Opet* II, pl. 16. RICKERT, *Gottheit und Gabe*, p. 173-182.

KIU 3933. Soubassement 07.s (Opet 202 droite) : Procession économique (Époque romaine, Auguste)

<http://www.cfeetk.cnrs.fr/karnak/?iu=3933>

PM II², p. 252 (58). LEGRAIN, *RecTrav* 23 (3), p. 167. DE WIT, *Opet* I, p. 202 (droite). DE WIT, *Opet* II, pl. 16. RICKERT, *Gottheit und Gabe*, p. 183-187.

KIU 3935. Soubassement 08.s (Opet 203 gauche) : Procession économique (Époque romaine, Auguste)

<http://www.cfeetk.cnrs.fr/karnak/?iu=3935>

PM II², p. 252 (58). LEGRAIN, *RecTrav* 23 (3), p. 167. DE WIT, *Opet* I, p. 203 (gauche). DE WIT, *Opet* II, pl. 16. RICKERT, *Gottheit und Gabe*, p. 188-193. W. GUGLIELMI, « Die Biergöttin Menket », dans M. Minas, J. Zeidler (éd.), *Aspekte spätägyptischer Kultur. Festschrift für Erich Winter zum 65. Geburtstag*, *AegTrev* 7, 1994, p. 121.

KIU 3940. Soubassement 09.s (Opet 203 droite) : Procession économique (Époque romaine, Auguste)

<http://www.cfeetk.cnrs.fr/karnak/?iu=3940>

PM II², p. 252 (58). LEGRAIN, *RecTrav* 23 (3), p. 167-168. DE WIT, *Opet* I, p. 203 (droite). DE WIT, *Opet* II, pl. 16. RICKERT, *Gottheit und Gabe*, p. 194-200.

KIU 3941. Soubassement 10.s (Opet 204 gauche) : Procession économique (Époque romaine, Auguste)

<http://www.cfeetk.cnrs.fr/karnak/?iu=3941>

PM II², p. 252 (58). LEGRAIN, *RecTrav* 23 (3), p. 168. DE WIT, *Opet* I, p. 204 (gauche). DE WIT, *Opet* II, pl. 16. RICKERT, *Gottheit und Gabe*, p. 201-206.

KIU 3783. Soubassement 12.s (Opet 205 gauche) : Procession économique (Époque romaine, Auguste)

<http://www.cfeetk.cnrs.fr/karnak/?iu=3783>

PM II², p. 252 (58). LEGRAIN, *RecTrav* 23 (3), p. 168. DE WIT, *Opet* I, p. 205 (gauche). DE WIT, *Opet* II, pl. 17. RICKERT, *Gottheit und Gabe*, p. 216-221.

KIU 3784. Soubassement 13.s (Opet 205 droite) : Procession économique (Époque romaine, Auguste)

<http://www.cfeetk.cnrs.fr/karnak/?iu=3784>

PM II², p. 252 (58). LEGRAIN, *RecTrav* 23 (3), p. 168. DE WIT, *Opet* I, p. 205 (droite). DE WIT, *Opet* II, pl. 17. RICKERT, *Gottheit und Gabe*, p. 222-227.

KIU 3785. Soubassement 14.s (Opet 206 gauche) : Procession économique (Époque romaine, Auguste)

<http://www.cfeetk.cnrs.fr/karnak/?iu=3785>

PM II², p. 252 (58). LEGRAIN, *RecTrav* 23 (3), p. 168. DE WIT, *Opet* I, p. 206 (gauche). DE WIT, *Opet* II, pl. 17. R. EL-SAYED, *La déesse Neith de Sais*, *BdE* 86/2, 1982, p. 589-590, no. 946. M. ZECCHI, « The God Hedjhotep », *CdÉ* 76, 2001, p. 15. RICKERT, *Gottheit und Gabe*, p. 228-233.

KIU 3786. Soubassement 15.s (Opet 206 droite) : Procession économique (Époque romaine, Auguste)

<http://www.cfeetk.cnrs.fr/karnak/?iu=3786>

PM II², p. 252 (58). LEGRAIN, *RecTrav* 23 (3), p. 169. DE WIT, *Opet* I, p. 206 (droite). DE WIT, *Opet* II, pl. 17. RICKERT, *Gottheit und Gabe*, p. 234-240.

KIU 3942. Soubassement 16.s (Opet 207 gauche) : Procession économique (Époque romaine, Auguste)

<http://www.cfeetk.cnrs.fr/karnak/?iu=3942>

PM II², p. 252 (58). LEGRAIN, *RecTrav* 23 (3), p. 169. DE WIT, *Opet* I, p. 207 (gauche). DE WIT, *Opet* II, pl. 17. RICKERT, *Gottheit und Gabe*, p. 241-245.

KIU 3943. Soubassement 17.s (Opet 207 droite) : Procession économique (Époque romaine, Auguste)

<http://www.cfeetk.cnrs.fr/karnak/?iu=3943>

PM II², p. 252 (58). LEGRAIN, *RecTrav* 23 (3), p. 169. DE WIT, *Opet* I, p. 207 (droite). DE WIT, *Opet* II, pl. 17. W. GUGLIELMI, *Die Göttin Mr.t*, *PdÄ* 7, 1991, p. 69. RICKERT, *Gottheit und Gabe*, p. 246-250.

§30.12.2.4. 2^e registre sud

KIU 4079. Soubassement 02.n (Opet 221 droite) : Procession économique (Époque romaine, Auguste)

<http://www.cfeetk.cnrs.fr/karnak/?iu=4079>

PM II², p. 252 (57). LEGRAIN, *RecTrav* 23 (3), p. 163. DE WIT, *Opet* I, p. 221 (droite). DE WIT, *Opet* II,

pl. 18. RICKERT, *Gottheit und Gabe*, p. 33-40.

KIU 4100. Soubassement 04.n (Opet 222 droite) : Procession économique (Époque romaine, Auguste)

<http://www.cfeetk.cnrs.fr/karnak/?iu=4100>

PM II², p. 252 (57). LEGRAIN, *RecTrav* 23 (3), p. 164. DE WIT, *Opet* I, p. 222 (droite). DE WIT, *Opet* II, pl. 18-19. J. QUAEGBEUR, *Le dieu Shaï dans la religion et l'onomastique*, *OLA* 2, 1975, p. 115-116. RICKERT, *Gottheit und Gabe*, p. 48-53.

KIU 4109. Soubassement 13.n (Opet 225 gauche) : Procession économique (Époque romaine, Auguste)

<http://www.cfeetk.cnrs.fr/karnak/?iu=4109>

PM II², p. 252 (57). LEGRAIN, *RecTrav* 23 (3), p. 164. DE WIT, *Opet* I, p. 225 (gauche). DE WIT, *Opet* II, pl. 20. D. MEEKS, « Génies, anges, démons en Égypte », *Génies, anges et démons*, *Sources Orientales* 8, p. 28. RICKERT, *Gottheit und Gabe*, p. 102-110.

KIU 4110. Soubassement 14.n (Opet 226 droite) : Procession économique (Époque romaine, Auguste)

<http://www.cfeetk.cnrs.fr/karnak/?iu=4110>

PM II², p. 252 (57). LEGRAIN, *RecTrav* 23 (3), p. 165. DE WIT, *Opet* I, p. 226 (droite). DE WIT, *Opet* II, pl. 20-21. RICKERT, *Gottheit und Gabe*, p. 111-119.

KIU 4111. Soubassement 15.n (Opet 226 gauche) : Procession économique (Époque romaine, Auguste)

<http://www.cfeetk.cnrs.fr/karnak/?iu=4111>

PM II², p. 252 (57). LEGRAIN, *RecTrav* 23 (3), p. 165. DE WIT, *Opet* I, p. 226 (gauche). DE WIT, *Opet* II, pl. 21. RICKERT, *Gottheit und Gabe*, p. 120-124.

KIU 4113. Soubassement 17.n (Opet 227 gauche) : Procession économique (Époque romaine, Auguste)

<http://www.cfeetk.cnrs.fr/karnak/?iu=4113>

PM II², p. 252 (57). LEGRAIN, *RecTrav* 23 (3), p. 165. DE WIT, *Opet* I, p. 227 (droite). DE WIT, *Opet* II, pl. 21. W. GUGLIELMI, *Die Göttin Mr.t, PdÁ* 7, 1991, p. 68. RICKERT, *Gottheit und Gabe*, p. 133-142.

§30.13. Face extérieure nord

§30.13.1. 1^{er} registre

KIU 4207. Scène 01.o (Opet 231 bas, droite) (Époque romaine, Auguste)

<http://www.cfeetk.cnrs.fr/karnak/?iu=4207>

DE WIT, *Opet* I, p. 231 (bas, droite).

KIU 4206. Scène 02.o (Opet 231 bas, gauche) (Époque romaine, Auguste)

<http://www.cfeetk.cnrs.fr/karnak/?iu=4206>

DE WIT, *Opet* I, p. 231 (bas, gauche).

§30.13.2. Soubassement

§30.13.2.1. 1^{er} registre

KIU 3949. Scène 01.e (Opet 235) : Offrandes (Époque romaine, Auguste)

<http://www.cfeetk.cnrs.fr/karnak/?iu=3949>

PM II², p. 252 (55-56, base). DE WIT, *Opet* I, p. 235. DE WIT, *Opet* II, pl. 23.

KIU 3952. Soubassement 02.e (Opet 237 gauche) : Procession géographique (Époque romaine, Auguste)

<http://www.cfeetk.cnrs.fr/karnak/?iu=3952>

PM II², p. 252 (55-56, base). DE WIT, *Opet I*, p. 237 (gauche). DE WIT, *Opet II*, pl. 23.

KIU 3953. Soubassement 03.e (Opet 237 droite) : Procession géographique (Époque romaine, Auguste)

<http://www.cfeetk.cnrs.fr/karnak/?iu=3953>

PM II², p. 252 (55-56, base). DE WIT, *Opet I*, p. 237 (droite). DE WIT, *Opet II*, pl. 23. J.-Cl. GOYON, *Le Rituel du shtp Shmt au changement de cycle annuel*, *BdE* 141, 2006, p. 105-106, n. 6. Chr. LEITZ, *Geographisch-osirianische Prozessionen aus Philae, Dendara und Athribis, Soubassementstudien II, SSR* 8, 2012, p. 285.

KIU 3956. Soubassement 04.e (Opet 239 gauche) : Procession géographique (Époque romaine, Auguste)

<http://www.cfeetk.cnrs.fr/karnak/?iu=3956>

PM II², p. 252 (55-56, base). DE WIT, *Opet I*, p. 239 (gauche). DE WIT, *Opet II*, pl. 23-24. SCHWALLER DE LUBICZ, *Karnak* (2), pl. 281. Chr. LEITZ, *Geographisch-osirianische Prozessionen aus Philae, Dendara und Athribis, Soubassementstudien II, SSR* 8, 2012, p. 288 et 291.

KIU 3957. Soubassement 05.e (Opet 239 droite) : Procession géographique (Époque romaine, Auguste)

<http://www.cfeetk.cnrs.fr/karnak/?iu=3957>

PM II², p. 252 (55-56, base). DE WIT, *Opet I*, p. 239 (droite). DE WIT, *Opet II*, pl. 23-24. SCHWALLER DE LUBICZ, *Karnak* (2), pl. 281.

KIU 3960. Soubassement 06.e (Opet 241 gauche) : Procession géographique (Époque romaine, Auguste)

<http://www.cfeetk.cnrs.fr/karnak/?iu=3960>

PM II², p. 252 (55-56, base). DE WIT, *Opet I*, p. 241 (gauche). DE WIT, *Opet II*, pl. 24. SCHWALLER DE LUBICZ, *Karnak* (2), pl. 281. Chr. LEITZ, *Geographisch-osirianische Prozessionen aus Philae, Dendara und Athribis, Soubassementstudien II, SSR* 8, 2012, p. 305 et 307.

KIU 3961. Soubassement 07.e (Opet 241 droite) : Procession géographique (Époque romaine, Auguste)

<http://www.cfeetk.cnrs.fr/karnak/?iu=3961>

PM II², p. 252 (55-56, base). DE WIT, *Opet I*, p. 241 (droite). DE WIT, *Opet II*, pl. 24. SCHWALLER DE LUBICZ, *Karnak* (2), pl. 281. Chr. LEITZ, *Geographisch-osirianische Prozessionen aus Philae, Dendara und Athribis, Soubassementstudien II, SSR* 8, 2012, p. 302.

KIU 3964. Soubassement 08.e (Opet 243 gauche) : Procession géographique (Époque romaine, Auguste)

<http://www.cfeetk.cnrs.fr/karnak/?iu=3964>

PM II², p. 252 (55-56, base). DE WIT, *Opet I*, p. 243 (gauche). DE WIT, *Opet II*, pl. 24. R. EL-SAYED, *La déesse Neith de Saïs II, BdE* 86, 1982, p. 555 (doc. 884). I. GUERMEUR, *Les cultes d'Amon hors de Thèbes. Recherches de géographie religieuse, BEHESR* 123, 2005, p. 96. Chr. LEITZ, *Geographisch-osirianische Prozessionen aus Philae, Dendara und Athribis, Soubassementstudien II, SSR* 8, 2012, p. 313 et 314.

KIU 3965. Soubassement 09.e (Opet 243 droite) : Procession géographique (Époque romaine, Auguste)

<http://www.cfeetk.cnrs.fr/karnak/?iu=3965>

PM II², p. 252 (55-56, base). DE WIT, *Opet I*, p. 243 (droite). DE WIT, *Opet II*, pl. 24. R. EL-SAYED, *La déesse Neith de Saïs II, BdE* 86, 1982, p. 555 (doc. 884). I. GUERMEUR, *Les cultes d'Amon hors de Thèbes. Recherches de géographie religieuse, BEHESR* 123, 2005, p. 95-96. Chr. LEITZ, *Geographisch-osirianische Prozessionen aus Philae, Dendara und Athribis, Soubassementstudien II, SSR* 8, 2012, p. 313.

KIU 3968. Soubassement 10.e (Opet 245 gauche) : Procession géographique (Époque romaine, Auguste)

<http://www.cfeetk.cnrs.fr/karnak/?iu=3968>

PM II², p. 252 (55-56, base). DE WIT, *Opet I*, p. 245 (gauche). DE WIT, *Opet II*, pl. 25. R. EL-SAYED, *La déesse Neith de Sais II*, *BdE* 86, 1982, p. 556 (doc. 884). Chr. LEITZ, *Geographisch-osirianische Prozessionen aus Philae, Dendara und Athribis, Soubassementstudien II*, *SSR* 8, 2012, p. 324.

KIU 3969. Soubassement 11.e (Opet 245 droite) : Procession géographique (Époque romaine, Auguste)

<http://www.cfeetk.cnrs.fr/karnak/?iu=3969>

PM II², p. 252 (55-56, base). DE WIT, *Opet I*, p. 245 (droite). DE WIT, *Opet II*, pl. 25. R. EL-SAYED, *La déesse Neith de Sais II*, *BdE* 86, 1982, p. 556 (doc. 884). Chr. LEITZ, *Geographisch-osirianische Prozessionen aus Philae, Dendara und Athribis, Soubassementstudien II*, *SSR* 8, 2012, p. 322 et 324.

KIU 3972. Soubassement 12.e (Opet 247 gauche) : Procession géographique (Époque romaine, Auguste)

<http://www.cfeetk.cnrs.fr/karnak/?iu=3972>

PM II², p. 252 (55-56, base). DE WIT, *Opet I*, p. 247 (gauche). DE WIT, *Opet II*, pl. 25. D. MEEKS, *Mythes et légendes du Delta d'après le papyrus Brooklyn 47.218.84*, *MIFAO* 125, 2006, p. 183, n. 113. I. GUERMEUR, *Les cultes d'Amon hors de Thèbes. Recherches de géographie religieuse*, *BEHESR* 123, 2005, p. 172. Chr. LEITZ, *Geographisch-osirianische Prozessionen aus Philae, Dendara und Athribis, Soubassementstudien II*, *SSR* 8, 2012, p. 335.

KIU 3947. Bandeau (Opet 233) (Époque romaine, Auguste)

<http://www.cfeetk.cnrs.fr/karnak/?iu=3947>

DE WIT, *Opet I*, p. 233. DE WIT, *Opet II*, pl. 23-25. DE WIT, *Opet III*, p. 109-110. SCHWALLER DE LUBICZ, *Karnak (2)*, pl. 281. Fr.-R. HERBIN, « La renaissance d'Osiris au temple d'Opet (P. Vatican inv. 38608) », *RdE* 54, 2003, p. 109. N. BAUM, *Le Temple d'Edfou. À la découverte du Grand Siège de Rê-Harakhty*, Paris, 2007, p. 409. D. KURTH, *Einführung ins Ptolemäische. Eine Grammatik mit Zeichenliste und Übungsstücken 1*, Hützel, 2009, p. 559.

§30.13.2.2. 2^e registre

KIU 3948. Scène 01.e (Opet 234) : Offrandes (Époque romaine, Auguste)

<http://www.cfeetk.cnrs.fr/karnak/?iu=3948>

PM II², p. 252 (55-56, base). DE WIT, *Opet I*, p. 234. DE WIT, *Opet II*, pl. 23.

KIU 3950. Soubassement 02.e (Opet 236 gauche) : Procession géographique (Époque romaine, Auguste)

<http://www.cfeetk.cnrs.fr/karnak/?iu=3950>

PM II², p. 252 (55-56, base). DE WIT, *Opet I*, p. 236 (gauche). DE WIT, *Opet II*, pl. 23. Chr. LEITZ, *Geographisch-osirianische Prozessionen aus Philae, Dendara und Athribis, Soubassementstudien II*, *SSR* 8, 2012, p. 281-282.

KIU 3951. Soubassement 03.e (Opet 236 droite) : Procession géographique (Époque romaine, Auguste)

<http://www.cfeetk.cnrs.fr/karnak/?iu=3951>

PM II², p. 252 (55-56, base). DE WIT, *Opet I*, p. 236 (droite). DE WIT, *Opet II*, pl. 23. Chr. LEITZ, *Geographisch-osirianische Prozessionen aus Philae, Dendara und Athribis, Soubassementstudien II*, *SSR* 8, 2012, p. 281.

KIU 3954. Soubassement 04.e (Opet 238 gauche) : Procession géographique (Époque romaine, Auguste)

<http://www.cfeetk.cnrs.fr/karnak/?iu=3954>

PM II², p. 252 (55-56, base). DE WIT, *Opet I*, p. 238 (gauche). DE WIT, *Opet II*, pl. 23-24. SCHWALLER DE LUBICZ, *Karnak (2)*, pl. 281. D. MEEKS, *Mythes et légendes du Delta d'après le papyrus Brooklyn*

47.218.84, MIFAO 125, 2006, p. 48, n. 28. Chr. LEITZ, *Geographisch-osirianische Prozessionen aus Philae, Dendara und Athribis, Soubassementstudien II, SSR 8, 2012, p. 288 et 291.*

KIU 3955. Soubassement 05.e (Opet 238 droite) : Procession géographique (Époque romaine, Auguste)

<http://www.cfeetk.cnrs.fr/karnak/?iu=3955>

PM II², p. 252 (55-56, base). DE WIT, *Opet I*, p. 238 (droite). DE WIT, *Opet II*, pl. 23-24. SCHWALLER DE LUBICZ, *Karnak (2)*, pl. 281. Chr. LEITZ, *Geographisch-osirianische Prozessionen aus Philae, Dendara und Athribis, Soubassementstudien II, SSR 8, 2012, p. 288.*

KIU 3958. Soubassement 06.e (Opet 240 gauche) : Procession géographique (Époque romaine, Auguste)

<http://www.cfeetk.cnrs.fr/karnak/?iu=3958>

PM II², p. 252 (55-56, base). DE WIT, *Opet I*, p. 240 (gauche). DE WIT, *Opet II*, pl. 24. SCHWALLER DE LUBICZ, *Karnak (2)*, pl. 281. Chr. LEITZ, *Geographisch-osirianische Prozessionen aus Philae, Dendara und Athribis, Soubassementstudien II, SSR 8, 2012, p. 304.*

KIU 3959. Soubassement 07.e (Opet 240 droite) : Procession géographique (Époque romaine, Auguste)

<http://www.cfeetk.cnrs.fr/karnak/?iu=3959>

PM II², p. 252 (55-56, base). DE WIT, *Opet I*, p. 240 (droite). DE WIT, *Opet II*, pl. 24. SCHWALLER DE LUBICZ, *Karnak (2)*, pl. 281. Chr. LEITZ, *Geographisch-osirianische Prozessionen aus Philae, Dendara und Athribis, Soubassementstudien II, SSR 8, 2012, p. 301.*

KIU 3962. Soubassement 08.e (Opet 242 gauche) : Procession géographique (Époque romaine, Auguste)

<http://www.cfeetk.cnrs.fr/karnak/?iu=3962>

PM II², p. 252 (55-56, base). DE WIT, *Opet I*, p. 242 (gauche). DE WIT, *Opet II*, pl. 24. R. EL-SAYED, *La déesse Neith de Saïs II, BdE 86, 1982, p. 555 (doc. 884)*. I. GUERMEUR, *Les cultes d'Amon hors de Thèbes. Recherches de géographie religieuse, BEHESR 123, 2005, p. 98*. Chr. LEITZ, *Geographisch-osirianische Prozessionen aus Philae, Dendara und Athribis, Soubassementstudien II, SSR 8, 2012, p. 313 et 318-319.*

KIU 3963. Soubassement 09.e (Opet 242 droite) : Procession géographique (Époque romaine, Auguste)

<http://www.cfeetk.cnrs.fr/karnak/?iu=3963>

PM II², p. 252 (55-56, base). DE WIT, *Opet I*, p. 242 (droite). DE WIT, *Opet II*, pl. 24. R. EL-SAYED, *La déesse Neith de Saïs II, BdE 86, 1982, p. 555 (doc. 884)*. I. GUERMEUR, *Les cultes d'Amon hors de Thèbes. Recherches de géographie religieuse, BEHESR 123, 2005, p. 94*. Chr. LEITZ, *Geographisch-osirianische Prozessionen aus Philae, Dendara und Athribis, Soubassementstudien II, SSR 8, 2012, p. 313 et 314.*

KIU 3966. Soubassement 10.e (Opet 244 gauche) : Procession géographique (Époque romaine, Auguste)

<http://www.cfeetk.cnrs.fr/karnak/?iu=3966>

PM II², p. 252 (55-56, base). DE WIT, *Opet I*, p. 244 (gauche). DE WIT, *Opet II*, pl. 25. R. EL-SAYED, *La déesse Neith de Saïs II, BdE 86, 1982, p. 555 (doc. 884)*. Chr. LEITZ, *Geographisch-osirianische Prozessionen aus Philae, Dendara und Athribis, Soubassementstudien II, SSR 8, 2012, p. 324.*

KIU 3967. Soubassement 11.e (Opet 244 droite) : Procession géographique (Époque romaine, Auguste)

<http://www.cfeetk.cnrs.fr/karnak/?iu=3967>

PM II², p. 252 (55-56, base). DE WIT, *Opet I*, p. 244 (droite). DE WIT, *Opet II*, pl. 25. R. EL-SAYED, *La déesse Neith de Saïs II, BdE 86, 1982, p. 555 (doc. 884)*. D. MEEKS, *Mythes et légendes du Delta d'après le papyrus Brooklyn 47.218.84, MIFAO 125, 2006, p. 195, n. 215*. Chr. LEITZ, *Geographisch-osirianische Prozessionen aus Philae, Dendara und Athribis, Soubassementstudien II, SSR 8, 2012, p. 322 et 324.*

KIU 3970. Soubassement 12.e (Opet 246 gauche) : Procession géographique (Époque romaine, Auguste)

<http://www.cfeetk.cnrs.fr/karnak/?iu=3970>

PM II², p. 252 (55-56, base). DE WIT, *Opet I*, p. 246 (gauche). DE WIT, *Opet II*, pl. 25. I. GUERMEUR, *Les cultes d'Amon hors de Thèbes. Recherches de géographie religieuse*, BEHESR 123, 2005, p. 173. Chr. LEITZ, *Geographisch-osirianische Prozessionen aus Philae, Dendara und Athribis, Soubassementstudien II*, SSR 8, 2012, p. 335, 337.

KIU 3971. Soubassement 13.e (Opet 246 droite) : Procession géographique (Époque romaine, Auguste)

<http://www.cfeetk.cnrs.fr/karnak/?iu=3971>

PM II², p. 252 (55-56, base). DE WIT, *Opet I*, p. 246 (droite). DE WIT, *Opet II*, pl. 25-26. I. GUERMEUR, *Les cultes d'Amon hors de Thèbes. Recherches de géographie religieuse*, BEHESR 123, 2005, p. 169.

KIU 3973. Soubassement 14.e (Opet 248 gauche) : Procession géographique (Époque romaine, Auguste)

<http://www.cfeetk.cnrs.fr/karnak/?iu=3973>

PM II², p. 252 (55-56, base). DE WIT, *Opet I*, p. 248 (gauche). DE WIT, *Opet II*, pl. 25-26. M. MALAISE, « Harenkhémis à Canope et Harsiésis au «château du sycomore» », dans W. Clarysse, A. Schoors, H. Willems (éd.), *Egyptian Religion: The Last Thousand Years. Studies Dedicated to the Memory of Jan Quaegebeur I*, OLA 84, 1998, p. 674. Chr. LEITZ, *Geographisch-osirianische Prozessionen aus Philae, Dendara und Athribis, Soubassementstudien II*, SSR 8, 2012, p. 341.

KIU 3974. Soubassement 15.e (Opet 248 droite) : Procession géographique (Époque romaine, Auguste)

<http://www.cfeetk.cnrs.fr/karnak/?iu=3974>

PM II², p. 252 (55-56, base). DE WIT, *Opet I*, p. 248 (droite). DE WIT, *Opet II*, pl. 26.

KIU 3975. Soubassement 16.e (Opet 249 gauche) : Procession géographique (Époque romaine, Auguste)

<http://www.cfeetk.cnrs.fr/karnak/?iu=3975>

PM II², p. 252 (55-56, base). DE WIT, *Opet I*, p. 249 (gauche). DE WIT, *Opet II*, pl. 26. D. MEEKS, *Mythes et légendes du Delta d'après le papyrus Brooklyn 47.218.84*, MIFAO 125, 2006, p. 88, n. 226. Chr. THIERS, *Ptolémée Philadelphe et les prêtres d'Atoum de Tjékou. Nouvelle édition commentée de la « stèle de Pithom »* (CGC 22183), *OrMonsp* 17, 2007, p. 16, n. 2 et p. 37, n. 66. Chr. LEITZ, *Geographisch-osirianische Prozessionen aus Philae, Dendara und Athribis, Soubassementstudien II*, SSR 8, 2012, p. 349, 350, 352 et 354.

KIU 3976. Soubassement 17.e (Opet 249 droite) : Procession géographique (Époque romaine, Auguste)

<http://www.cfeetk.cnrs.fr/karnak/?iu=3976>

PM II², p. 252 (55-56, base). DE WIT, *Opet I*, p. 249 (droite). DE WIT, *Opet II*, pl. 26.

KIU 3946. Bandeau (Opet 232) (Époque romaine, Auguste)

<http://www.cfeetk.cnrs.fr/karnak/?iu=3946>

DE WIT, *Opet I*, p. 232. C. DE WIT, « Une mention de Rome dans un texte hiéroglyphique du temps d'Auguste », dans *Mélanges Mariette*, BdE 32, 1961, p. 63-69. DE WIT, *Opet II*, pl. 23-26. DE WIT, *Opet III*, p. 108-109. J.-Cl. GRENIER, « Le protocole pharaonique des empereurs romains (analyse formelle et signification historique) », *RdE* 38, 1987, p. 93, n. 62, p. 93-98 (version 1). SCHWALLER DE LUBICZ, *Karnak* (2), pl. 281. Fr. HERKLOTZ, *Prinzeps und Pharao. Der Kult des Augustus in Ägypten, Oikumene* 4, 2007, p. 413-414.

§30.14. Face extérieure sud

§30.14.1. 1^{er} registre

KIU 4228. Scène o1.o (Opet 252) : Offrande du khépech (Époque romaine, Auguste)

<http://www.cfeetk.cnrs.fr/karnak/?iu=4228>

DE WIT, *Opet I*, p. 252. DE WIT, *Opet II*, pl. 27. DE WIT, *Opet III*, p. 111-112. CHARLOUX, *Opet*, p. 221.

KIU 4229. Scène 02.o (Opet 253) : Offrande de l'encens (Époque romaine, Auguste)
<http://www.cfeetk.cnrs.fr/karnak/?iu=4229>

DE WIT, *Opet I*, p. 253. DE WIT, *Opet II*, pl. 27. DE WIT, *Opet III*, p. 112-113. KLOTZ, *Caesar*, p. 197.

KIU 4230. Scène 03.o (Opet 254) : Offrande du vase-nemset (Époque romaine, Auguste)
<http://www.cfeetk.cnrs.fr/karnak/?iu=4230>

DE WIT, *Opet I*, p. 254. DE WIT, *Opet II*, pl. 28. DE WIT, *Opet III*, p. 113. KLOTZ, *Caesar*, p. 108.

KIU 4231. Scène 04.o (Opet 255) : Offrande des sistres (Époque romaine, Auguste)
<http://www.cfeetk.cnrs.fr/karnak/?iu=4231>

DE WIT, *Opet I*, p. 255. DE WIT, *Opet II*, pl. 28. DE WIT, *Opet III*, p. 113-114.

KIU 4232. Scène 05.o (Opet 256) : Offrande de fleurs (Époque romaine, Auguste)
<http://www.cfeetk.cnrs.fr/karnak/?iu=4232>

DE WIT, *Opet I*, p. 256. DE WIT, *Opet II*, pl. 29. DE WIT, *Opet III*, p. 114-115. Sh. BEDIER, *Die Rolle des Gottes Geb in den ägyptischen Tempelinschriften der griechisch-römischen Zeit*, *HÄB* 41, 1995, p. 121-122 (no 36).

KIU 4233. Scène 06.o (Opet 257) : Offrande royale (Époque romaine, Auguste)
<http://www.cfeetk.cnrs.fr/karnak/?iu=4233>

DE WIT, *Opet I*, p. 257. DE WIT, *Opet II*, pl. 29-30. DE WIT, *Opet III*, p. 115-116.

KIU 4234. Scène 07.o (Opet 258) : Offrande de la laitue (Époque romaine, Auguste)
<http://www.cfeetk.cnrs.fr/karnak/?iu=4234>

DE WIT, *Opet I*, p. 258. DE WIT, *Opet II*, pl. 30. DE WIT, *Opet III*, p. 116. M. MINAS-NERPEL, *Der Gott Chepri. Untersuchungen zu Schriftzeugnissen und ikonographischen Quellen vom Alten Reich bis in griechisch-römische Zeit*, *OLA* 154, 2006, p. 445. KLOTZ, *Caesar*, p. 144, n. 854.

KIU 4235. Scène 08.o (Opet 259) : Offrande du sistre (Époque romaine, Auguste)
<http://www.cfeetk.cnrs.fr/karnak/?iu=4235>

DE WIT, *Opet I*, p. 259. DE WIT, *Opet II*, pl. 30. DE WIT, *Opet III*, p. 116-117.

KIU 4236. Scène 09.o (Opet 260) : Offrande des deux plumes (Époque romaine, Auguste)
<http://www.cfeetk.cnrs.fr/karnak/?iu=4236>

DE WIT, *Opet I*, p. 260. DE WIT, *Opet II*, pl. 31. DE WIT, *Opet III*, p. 117-118. D. BUDDE, « "Die den Himmel durchsticht und sich mit den Sternen vereint": zur Bedeutung und Funktion der Doppelfederkrone in der Götterikonographie », *SAK* 30, 2002, p. 77-79. S. SANDRI, *Har-pa-chered (Harpokrates). Die Genese eines ägyptischen Götterkindes*, *OLA* 151, 2006, p. 112 et 224-225. KLOTZ, *Caesar*, p. 114.

KIU 4237. Scène 10.o (Opet 261) : Offrande du mekes (Époque romaine, Auguste)
<http://www.cfeetk.cnrs.fr/karnak/?iu=4237>

DE WIT, *Opet I*, p. 261. DE WIT, *Opet II*, pl. 31. DE WIT, *Opet III*, p. 118. J. KINNAER, « Le Mekes et l'Imiter dans les scènes des temples ptolémaïques et romains », *OLP* 22, 1991, p. 88-89.

§30.14.2. 2^e registre

KIU 5157. Scène 01.o (Époque romaine, Auguste)
<http://www.cfeetk.cnrs.fr/karnak/?iu=5157>

KIU 4238. Scène 02.o (Opet 262) : Libation (Époque romaine, Auguste)
<http://www.cfeetk.cnrs.fr/karnak/?iu=4238>

DE WIT, *Opet I*, p. 262. DE WIT, *Opet II*, pl. 30. DE WIT, *Opet III*, p. 118-119.

KIU 4239. Scène 03.o (Opet 263) : Offrande de l'onguent-medjet (Époque romaine, Auguste)

<http://www.cfeetk.cnrs.fr/karnak/?iu=4239>

DE WIT, *Opet* I, p. 263. DE WIT, *Opet* II, pl. 30. DE WIT, *Opet* III, p. 119.

KIU 4240. Scène 04.o (Opet 263) (Époque romaine, Auguste)

<http://www.cfeetk.cnrs.fr/karnak/?iu=4240>

DE WIT, *Opet* I, p. 263. DE WIT, *Opet* II, pl. 30. DE WIT, *Opet* III, p. 119.

§30.14.3. Soubassement

§30.14.3.1. 1^{er} registre

KIU 3626. Scène 01.e (Opet 269) (Époque romaine, Auguste)

<http://www.cfeetk.cnrs.fr/karnak/?iu=3626>

PM II², p. 252 (53-54, base). DE WIT, *Opet* I, p. 267. DE WIT, *Opet* II, pl. 32a.

KIU 3630. Soubassement 02.e (Opet 271 droite) : Procession géographique (Époque romaine, Auguste)

<http://www.cfeetk.cnrs.fr/karnak/?iu=3630>

PM II², p. 252 (53-54, base). DE WIT, *Opet* I, p. 271 (droite). DE WIT, *Opet* II, pl. 32a. S. SAUNERON, « Villes et légendes d'Égypte », *BIFAO* 69, 1971, p. 59 et n. 1. J. LOCHER, *Topographie und Geschichte der Region am ersten Nilkatarakt in griechisch-römischer Zeit*, *APF* 5, 1999, p. 337.

KIU 3631. Soubassement 03.e (Opet 271 gauche) : Procession géographique (Époque romaine, Auguste)

<http://www.cfeetk.cnrs.fr/karnak/?iu=3631>

PM II², p. 252 (53-54, base). DE WIT, *Opet* I, p. 271 (gauche). DE WIT, *Opet* II, pl. 32a. S. SAUNERON, « Villes et légendes d'Égypte », *BIFAO* 62, 1964, p. 41, n. 2. J. LOCHER, *Topographie und Geschichte der Region am ersten Nilkatarakt in griechisch-römischer Zeit*, *APF* 5, 1999, p. 337. Chr. LEITZ, *Geographisch-osirianische Prozessionen aus Philae, Dendara und Athribis. Soubassementstudien II*, *SSR* 8, 2012, p. 40.

KIU 3636. Soubassement 04.e (Opet 273 droite) : Procession géographique (Époque romaine, Auguste)

<http://www.cfeetk.cnrs.fr/karnak/?iu=3636>

PM II², p. 252 (53-54, base). DE WIT, *Opet* I, p. 273 (droite). DE WIT, *Opet* II, pl. 32b.

KIU 3637. Soubassement 05.e (Opet 273 gauche) : Procession géographique (Époque romaine, Auguste)

<http://www.cfeetk.cnrs.fr/karnak/?iu=3637>

PM II², p. 252 (53-54, base). DE WIT, *Opet* I, p. 273 (gauche). DE WIT, *Opet* II, pl. 32b.

KIU 3640. Soubassement 06.e (Opet 275 droite) : Procession géographique (Époque romaine, Auguste)

<http://www.cfeetk.cnrs.fr/karnak/?iu=3640>

PM II², p. 252 (53-54, base). DE WIT, *Opet* I, p. 275 (droite). DE WIT, *Opet* II, pl. 32b.

KIU 3641. Soubassement 07.e (Opet 275 gauche) : Procession géographique (Époque romaine, Auguste)

<http://www.cfeetk.cnrs.fr/karnak/?iu=3641>

PM II², p. 252 (53-54, base). DE WIT, *Opet* I, p. 275 (gauche). DE WIT, *Opet* II, pl. 32b.

KIU 3645. Soubassement 08.e (Opet 277 droite) : Procession géographique (Époque romaine, Auguste)

<http://www.cfeetk.cnrs.fr/karnak/?iu=3645>

PM II², p. 252 (53-54, base). DE WIT, *Opet I*, p. 277 (droite). DE WIT, *Opet II*, pl. 32b.

KIU 3646. Soubassement 09.e (Opet 277 gauche) : Procession géographique (Époque romaine, Auguste)

<http://www.cfeetk.cnrs.fr/karnak/?iu=3646>

PM II², p. 252 (53-54, base). DE WIT, *Opet I*, p. 277 (gauche). DE WIT, *Opet II*, pl. 32b. RICKERT, *Gottheit und Gabe*, p. 58, n. 204. Chr. LEITZ, *Geographisch-osirianische Prozessionen aus Philae, Dendara und Athribis. Soubassementstudien II, SSR 8*, 2012, p. 72.

KIU 3787. Soubassement 10.e (Opet 279 droite) : Procession géographique (Époque romaine, Auguste)

<http://www.cfeetk.cnrs.fr/karnak/?iu=3787>

PM II², p. 252 (53-54, base). DE WIT, *Opet I*, p. 279 (droite). DE WIT, *Opet II*, pl. 32b.

KIU 3788. Soubassement 11.e (Opet 279 gauche) : Procession géographique (Époque romaine, Auguste)

<http://www.cfeetk.cnrs.fr/karnak/?iu=3788>

PM II², p. 252 (53-54, base). DE WIT, *Opet I*, p. 279 (gauche). DE WIT, *Opet II*, pl. 32b. Chr. LEITZ, *Geographisch-osirianische Prozessionen aus Philae, Dendara und Athribis. Soubassementstudien II, SSR 8*, 2012, p. 81 et 85.

KIU 3791. Soubassement 12.e (Opet 281 droite) : Procession géographique (Époque romaine, Auguste)

<http://www.cfeetk.cnrs.fr/karnak/?iu=3791>

PM II², p. 252 (53-54, base). DE WIT, *Opet I*, p. 281 (droite). DE WIT, *Opet II*, pl. 32b. S. SAUNERON, « Ounchepsef, le dieu-phénix de Diospolis parva », *Kêmi* 16, 1962, p. 41, n. 10. S. CAUVILLE, « Les inscriptions géographiques relatives au nome tentyrite », *BIFAO* 92, 1992, p. 79. Chr. LEITZ, *Geographisch-osirianische Prozessionen aus Philae, Dendara und Athribis. Soubassementstudien II, SSR 8*, 2012, p. 94.

KIU 3792. Soubassement 13.e (Opet 281 gauche) : Procession géographique (Époque romaine, Auguste)

<http://www.cfeetk.cnrs.fr/karnak/?iu=3792>

PM II², p. 252 (53-54, base). DE WIT, *Opet I*, p. 281 (gauche). DE WIT, *Opet II*, pl. 32b. Chr. LEITZ, *Geographisch-osirianische Prozessionen aus Philae, Dendara und Athribis. Soubassementstudien II, SSR 8*, 2012, p. 93.

KIU 3795. Soubassement 14.e (Opet 283 droite) : Procession géographique (Époque romaine, Auguste)

<http://www.cfeetk.cnrs.fr/karnak/?iu=3795>

PM II², p. 252 (53-54, base). DE WIT, *Opet I*, p. 283 (droite). DE WIT, *Opet II*, pl. 33. S. SAUNERON, « Ounchepsef, le dieu-phénix de Diospolis parva », *Kêmi* 16, 1962, p. 41, n. 10.

KIU 3796. Soubassement 15.e (Opet 283 gauche) : Procession géographique (Époque romaine, Auguste)

<http://www.cfeetk.cnrs.fr/karnak/?iu=3796>

PM II², p. 252 (53-54, base). DE WIT, *Opet I*, p. 283 (gauche). DE WIT, *Opet II*, pl. 33. Chr. LEITZ, *Geographisch-osirianische Prozessionen aus Philae, Dendara und Athribis. Soubassementstudien II, SSR 8*, 2012, p. 106.

KIU 3800. Soubassement 16.e (Opet 285 droite) : Procession géographique (Époque romaine, Auguste)

<http://www.cfeetk.cnrs.fr/karnak/?iu=3800>

PM II², p. 252 (53-54, base). DE WIT, *Opet I*, p. 285 (droite). DE WIT, *Opet II*, pl. 33.

KIU 3801. Soubassement 17.e (Opet 285 gauche) : Procession géographique (Époque romaine, Auguste)

<http://www.cfeetk.cnrs.fr/karnak/?iu=3801>

PM II², p. 252 (53-54, base). DE WIT, *Opet I*, p. 285 (gauche). DE WIT, *Opet II*, pl. 33.

KIU 3813. Soubassement 18.e (Opet 287 droite) : Procession géographique (Époque romaine, Auguste)

<http://www.cfeetk.cnrs.fr/karnak/?iu=3813>

PM II², p. 252 (53-54, base). DE WIT, *Opet I*, p. 287 (droite). DE WIT, *Opet II*, pl. 33.

KIU 3814. Soubassement 19.e (Opet 287 gauche) : Procession géographique (Époque romaine, Auguste)

<http://www.cfeetk.cnrs.fr/karnak/?iu=3814>

PM II², p. 252 (53-54, base). DE WIT, *Opet I*, p. 287 (gauche). DE WIT, *Opet II*, pl. 33.

KIU 3817. Soubassement 20.e (Opet 289 droite) : Procession géographique (Époque romaine, Auguste)

<http://www.cfeetk.cnrs.fr/karnak/?iu=3817>

PM II², p. 252 (53-54, base). DE WIT, *Opet I*, p. 289 (droite). DE WIT, *Opet II*, pl. 33. H. BEINLICH, *Studien zu den "Geographischen Inschriften" (10.-14. o. äg. Gau)*, *TÄB 2*, 1976, pl. 10.

KIU 3818. Soubassement 21.e (Opet 289 gauche) : Procession géographique (Époque romaine, Auguste)

<http://www.cfeetk.cnrs.fr/karnak/?iu=3818>

PM II², p. 252 (53-54, base). DE WIT, *Opet I*, p. 289 (gauche). DE WIT, *Opet II*, pl. 33. H. BEINLICH, *Studien zu den "Geographischen Inschriften" (10.-14. o. äg. Gau)*, *TÄB 2*, 1976, pl. 8.

KIU 3824. Soubassement 22.e (Opet 291 gauche) : Procession géographique (Époque romaine, Auguste)

<http://www.cfeetk.cnrs.fr/karnak/?iu=3824>

PM II², p. 252 (53-54, base). DE WIT, *Opet I*, p. 291 (gauche). DE WIT, *Opet II*, pl. 34. S. SAUNERON, « Villes et légendes d'Égypte », *BIFAO 62*, 1964, p. 23, n. 2. H. BEINLICH, *Studien zu den "Geographischen Inschriften" (10.-14. o. äg. Gau)*, *TÄB 2*, 1976, p. 85, pl. 22. Chr. LEITZ, *Geographisch-osirianische Prozessionen aus Philae, Dendara und Athribis. Soubassementstudien II*, *SSR 8*, 2012, p. 153.

KIU 3827. Soubassement 23.e (Opet 293 droite) : Procession géographique (Époque romaine, Auguste)

<http://www.cfeetk.cnrs.fr/karnak/?iu=3827>

PM II², p. 252 (53-54, base). DE WIT, *Opet I*, p. 293 (droite). DE WIT, *Opet II*, pl. 34. H. BEINLICH, *Studien zu den "Geographischen Inschriften" (10.-14. o. äg. Gau)*, *TÄB 2*, 1976, p. 89 et 156, pl. 30-31.

KIU 3828. Soubassement 24.e (Opet 293 gauche) : Procession géographique (Époque romaine, Auguste)

<http://www.cfeetk.cnrs.fr/karnak/?iu=3828>

PM II², p. 252 (53-54, base). DE WIT, *Opet I*, p. 293 (gauche). DE WIT, *Opet II*, pl. 34. H. BEINLICH, *Studien zu den "Geographischen Inschriften" (10.-14. o. äg. Gau)*, *TÄB 2*, 1976, pl. 28.

KIU 3834. Soubassement 25.e (Opet 295 droite) : Procession géographique (Époque romaine, Auguste)

<http://www.cfeetk.cnrs.fr/karnak/?iu=3834>

PM II², p. 252 (53-54, base). DE WIT, *Opet I*, p. 295 (droite). DE WIT, *Opet II*, pl. 34. H. BEINLICH, *Studien zu den "Geographischen Inschriften" (10.-14. o. äg. Gau)*, *TÄB 2*, 1976, pl. 37-38.

KIU 3835. Soubassement 26.e (Opet 295 gauche) : Procession géographique (Époque romaine, Auguste)

<http://www.cfeetk.cnrs.fr/karnak/?iu=3835>

PM II², p. 252 (53-54, base). DE WIT, *Opet I*, p. 295 (gauche). DE WIT, *Opet II*, pl. 34. H. BEINLICH, *Studien zu den "Geographischen Inschriften" (10.-14. o. äg. Gau)*, TÁB 2, 1976, pl. 35-36.

KIU 3839. Soubassement 27.e (Opet 297 droite) : Procession géographique (Époque romaine, Auguste)

<http://www.cfeetk.cnrs.fr/karnak/?iu=3839>

PM II², p. 252 (53-54, base). DE WIT, *Opet I*, p. 297 (droite). DE WIT, *Opet II*, pl. 34. Chr. LEITZ, *Geographisch-osirianische Prozessionen aus Philae, Dendara und Athribis. Soubassementstudien II, SSR 8*, 2012, p. 190.

KIU 3840. Soubassement 28.e (Opet 297 gauche) : Procession géographique (Époque romaine, Auguste)

<http://www.cfeetk.cnrs.fr/karnak/?iu=3840>

PM II², p. 252 (53-54, base). DE WIT, *Opet I*, p. 297 (gauche). DE WIT, *Opet II*, pl. 34 et 35. Chr. LEITZ, *Geographisch-osirianische Prozessionen aus Philae, Dendara und Athribis. Soubassementstudien II, SSR 8*, 2012, p. 188.

KIU 3844. Soubassement 29.e (Opet 299 droite) : Procession géographique (Époque romaine, Auguste)

<http://www.cfeetk.cnrs.fr/karnak/?iu=3844>

PM II², p. 252 (53-54, base). DE WIT, *Opet I*, p. 299 (droite). DE WIT, *Opet II*, pl. 35. Chr. LEITZ, *Geographisch-osirianische Prozessionen aus Philae, Dendara und Athribis. Soubassementstudien II, SSR 8*, 2012, p. 195.

KIU 3845. Soubassement 30.e (Opet 299 gauche) : Procession géographique (Époque romaine, Auguste)

<http://www.cfeetk.cnrs.fr/karnak/?iu=3845>

PM II², p. 252 (53-54, base). DE WIT, *Opet I*, p. 299 (gauche). DE WIT, *Opet II*, pl. 35.

KIU 3848. Soubassement 31.e (Opet 301 droite) : Procession géographique (Époque romaine, Auguste)

<http://www.cfeetk.cnrs.fr/karnak/?iu=3848>

PM II², p. 252 (53-54, base). DE WIT, *Opet I*, p. 301 (droite). DE WIT, *Opet II*, pl. 35.

KIU 3849. Soubassement 32.e (Opet 301 gauche) : Procession géographique (Époque romaine, Auguste)

<http://www.cfeetk.cnrs.fr/karnak/?iu=3849>

PM II², p. 252 (53-54, base). DE WIT, *Opet I*, p. 301 (gauche). DE WIT, *Opet II*, pl. 35.

KIU 3852. Soubassement 33.e (Opet 303 droite) : Procession géographique (Époque romaine, Auguste)

<http://www.cfeetk.cnrs.fr/karnak/?iu=3852>

PM II², p. 252 (53-54, base). DE WIT, *Opet I*, p. 303 (droite). DE WIT, *Opet II*, pl. 35. Chr. LEITZ, *Geographisch-osirianische Prozessionen aus Philae, Dendara und Athribis. Soubassementstudien II, SSR 8*, 2012, p. 223.

KIU 3853. Soubassement 34.e (Opet 303 gauche) : Procession géographique (Époque romaine, Auguste)

<http://www.cfeetk.cnrs.fr/karnak/?iu=3853>

PM II², p. 252 (53-54, base). DE WIT, *Opet I*, p. 303 (gauche). DE WIT, *Opet II*, pl. 35.

KIU 3857. Soubassement 35.e (Opet 305 droite) : Procession géographique (Époque romaine, Auguste)

<http://www.cfeetk.cnrs.fr/karnak/?iu=3857>

PM II², p. 252 (53-54, base). DE WIT, *Opet I*, p. 305 (droite). DE WIT, *Opet II*, pl. 35.

KIU 3859. Soubassement 36.e (Opet 307 droite) : Procession géographique (Époque romaine, Auguste)

<http://www.cfeetk.cnrs.fr/karnak/?iu=3859>

PM II², p. 252 (53-54, base). DE WIT, *Opet I*, p. 307 (droite). DE WIT, *Opet II*, pl. 36 (haut). P. BARGUET, « Une liste des pehou d'Égypte sur un sarcophage du musée du Louvre », *Kêmi* 16, 1962, p. 15. Chr. LEITZ, *Geographisch-osirianische Prozessionen aus Philae, Dendara und Athribis. Soubassementstudien II, SSR* 8, 2012, p. 241.

KIU 3860. Soubassement 37.e (Opet 307 gauche) : Procession géographique (Époque romaine, Auguste)

<http://www.cfeetk.cnrs.fr/karnak/?iu=3860>

PM II², p. 252 (53-54, base). DE WIT, *Opet I*, p. 307 (gauche). DE WIT, *Opet II*, pl. 36.

KIU 3861. Soubassement 38.e (Opet 308 droite) : Procession géographique (Époque romaine, Auguste)

<http://www.cfeetk.cnrs.fr/karnak/?iu=3861>

PM II², p. 252 (53-54, base). DE WIT, *Opet I*, p. 308 (droite). DE WIT, *Opet II*, pl. 36 (haut).

KIU 3862. Soubassement 39.e (Opet 308 gauche) : Procession géographique (Époque romaine, Auguste)

<http://www.cfeetk.cnrs.fr/karnak/?iu=3862>

PM II², p. 252 (53-54, base). DE WIT, *Opet I*, p. 308 (gauche). DE WIT, *Opet II*, pl. 36 (haut).

KIU 3863. Soubassement 40.e (Opet 309 droite) : Procession géographique (Époque romaine, Auguste)

<http://www.cfeetk.cnrs.fr/karnak/?iu=3863>

PM II², p. 252 (53-54, base). DE WIT, *Opet I*, p. 309 (droite). DE WIT, *Opet II*, pl. 36 (haut).

KIU 3864. Soubassement 41.e (Opet 309 gauche) : Procession géographique (Époque romaine, Auguste)

<http://www.cfeetk.cnrs.fr/karnak/?iu=3864>

PM II², p. 252 (53-54, base). DE WIT, *Opet I*, p. 309 (gauche). DE WIT, *Opet II*, pl. 36 (haut).

KIU 3865. Soubassement 42.e (Opet 310 droite) : Procession géographique (Époque romaine, Auguste)

<http://www.cfeetk.cnrs.fr/karnak/?iu=3865>

PM II², p. 252 (53-54, base). DE WIT, *Opet I*, p. 310 (droite). DE WIT, *Opet II*, pl. 36 (haut). J. YOYOTTE, « Processions géographiques mentionnant le Fayoum et ses localités », *BIFAO* 61, 1962, p. 97.

KIU 3866. Soubassement 43.e (Opet 310 centre) : Procession géographique (Époque romaine, Auguste)

<http://www.cfeetk.cnrs.fr/karnak/?iu=3866>

PM II², p. 252 (53-54, base). DE WIT, *Opet I*, p. 310 (centre). DE WIT, *Opet II*, pl. 36 (haut et bas). J. YOYOTTE, « Processions géographiques mentionnant le Fayoum et ses localités », *BIFAO* 61, 1962, p. 97.

KIU 3867. Soubassement 44.e (Opet 310 gauche) : Procession géographique (Époque romaine, Auguste)

<http://www.cfeetk.cnrs.fr/karnak/?iu=3867>

PM II², p. 252 (53-54, base). DE WIT, *Opet I*, p. 310 (gauche). DE WIT, *Opet II*, pl. 36 (bas). J. YOYOTTE,

« Processions géographiques mentionnant le Fayoum et ses localités », *BIFAO* 61, 1962, p. 97 et 99.

KIU 3870. Soubassement 45.e (Opet 311 droite) : Procession géographique (Époque romaine, Auguste)

<http://www.cfeetk.cnrs.fr/karnak/?iu=3870>

PM II², p. 252 (53-54, base). DE WIT, *Opet* I, p. 311 (droite). DE WIT, *Opet* II, pl. 36 (bas). J. YOYOTTE, « Processions géographiques mentionnant le Fayoum et ses localités », *BIFAO* 61, 1962, p. 97.

KIU 3871. Soubassement 46.e (Opet 311 gauche) : Procession géographique (Époque romaine, Auguste)

<http://www.cfeetk.cnrs.fr/karnak/?iu=3871>

PM II², p. 252 (53-54, base). DE WIT, *Opet* I, p. 311 (gauche). DE WIT, *Opet* II, pl. 36 (bas). J. YOYOTTE, « Processions géographiques mentionnant le Fayoum et ses localités », *BIFAO* 61, 1962, p. 97.

KIU 3872. Soubassement 47.e (Opet 312 droite) : Procession géographique (Époque romaine, Auguste)

<http://www.cfeetk.cnrs.fr/karnak/?iu=3872>

PM II², p. 252 (53-54, base). DE WIT, *Opet* I, p. 312 (droite). DE WIT, *Opet* II, pl. 36 (bas). J. YOYOTTE, « Processions géographiques mentionnant le Fayoum et ses localités », *BIFAO* 61, 1962, p. 97.

KIU 3873. Soubassement 48.e (Opet 312 gauche) : Procession géographique (Époque romaine, Auguste)

<http://www.cfeetk.cnrs.fr/karnak/?iu=3873>

PM II², p. 252 (53-54, base). DE WIT, *Opet* I, p. 312 (gauche). DE WIT, *Opet* II, pl. 36 (bas). J. YOYOTTE, « Processions géographiques mentionnant le Fayoum et ses localités », *BIFAO* 61, 1962, p. 97.

KIU 3874. Soubassement 49.e (Opet 313 droite) : Procession géographique (Époque romaine, Auguste)

<http://www.cfeetk.cnrs.fr/karnak/?iu=3874>

PM II², p. 252 (53-54, base). DE WIT, *Opet* I, p. 313 (droite). DE WIT, *Opet* II, pl. 36 (bas). J. YOYOTTE, « Processions géographiques mentionnant le Fayoum et ses localités », *BIFAO* 61, 1962, p. 97.

KIU 3875. Soubassement 50.e (Opet 313 centre) : Procession géographique (Époque romaine, Auguste)

<http://www.cfeetk.cnrs.fr/karnak/?iu=3875>

PM II², p. 252 (53-54, base). DE WIT, *Opet* I, p. 313 (centre). DE WIT, *Opet* II, pl. 36 (bas). J. YOYOTTE, « Processions géographiques mentionnant le Fayoum et ses localités », *BIFAO* 61, 1962, p. 97.

KIU 3876. Soubassement 51.e (Opet 313 gauche) : Procession géographique (Époque romaine, Auguste)

<http://www.cfeetk.cnrs.fr/karnak/?iu=3876>

PM II², p. 252 (53-54, base). DE WIT, *Opet* I, p. 313 (gauche). DE WIT, *Opet* II, pl. 36 (bas). J. YOYOTTE, « Processions géographiques mentionnant le Fayoum et ses localités », *BIFAO* 61, 1962, p. 97 et 99.

KIU 3877. Soubassement 52.e (Opet 314 droite) : Procession géographique (Époque romaine, Auguste)

<http://www.cfeetk.cnrs.fr/karnak/?iu=3877>

PM II², p. 252 (53-54, base). DE WIT, *Opet* I, p. 314 (droite). DE WIT, *Opet* II, pl. 36 (bas) et 37a. J. YOYOTTE, « Processions géographiques mentionnant le Fayoum et ses localités », *BIFAO* 61, 1962, p. 98-99.

KIU 3878. Soubassement 53.e (Opet 314 gauche) : Procession géographique (Époque romaine, Auguste)

<http://www.cfeetk.cnrs.fr/karnak/?iu=3878>

PM II², p. 252 (53-54, base). DE WIT, *Opet* I, p. 314 (gauche). DE WIT, *Opet* II, pl. 37a. J. YOYOTTE,

« Processions géographiques mentionnant le Fayoum et ses localités », *BIFAO* 61, 1962, p. 98 et 111-114.

KIU 3879. Soubassement 54.e (Opet 315 droite) : Procession géographique (Époque romaine, Auguste)

<http://www.cfeetk.cnrs.fr/karnak/?iu=3879>

PM II², p. 252 (53-54, base). DE WIT, *Opet* I, p. 315 (droite). DE WIT, *Opet* II, pl. 37a. J. YOYOTTE, « Processions géographiques mentionnant le Fayoum et ses localités », *BIFAO* 61, 1962, p. 98, 116-119.

KIU 3880. Soubassement 55.e (Opet 315 gauche) : Procession géographique (Époque romaine, Auguste)

<http://www.cfeetk.cnrs.fr/karnak/?iu=3880>

PM II², p. 252 (53-54, base). DE WIT, *Opet* I, p. 315 (gauche). DE WIT, *Opet* II, pl. 37a. J. YOYOTTE, « Processions géographiques mentionnant le Fayoum et ses localités », *BIFAO* 61, 1962, p. 98-99, 105 et 135-136.

KIU 3898. Soubassement 56.e (Opet 316 droite) : Procession géographique (Époque romaine, Auguste)

<http://www.cfeetk.cnrs.fr/karnak/?iu=3898>

PM II², p. 252 (53-54, base). DE WIT, *Opet* I, p. 316 (droite). DE WIT, *Opet* II, pl. 37a. J. YOYOTTE, « Processions géographiques mentionnant le Fayoum et ses localités », *BIFAO* 61, 1962, p. 98-99.

KIU 3899. Soubassement 57.e (Opet 316 gauche) : Procession géographique (Époque romaine, Auguste)

<http://www.cfeetk.cnrs.fr/karnak/?iu=3899>

PM II², p. 252 (53-54, base). DE WIT, *Opet* I, p. 316 (gauche). DE WIT, *Opet* II, pl. 37a.

KIU 3902. Soubassement 58.e (Opet 317 droite) : Procession géographique (Époque romaine, Auguste)

<http://www.cfeetk.cnrs.fr/karnak/?iu=3902>

PM II², p. 252 (53-54, base). DE WIT, *Opet* I, p. 317 (droite). DE WIT, *Opet* II, pl. 37a.

KIU 3903. Soubassement 59.e (Opet 317 gauche) : Procession géographique (Époque romaine, Auguste)

<http://www.cfeetk.cnrs.fr/karnak/?iu=3903>

PM II², p. 252 (53-54, base). DE WIT, *Opet* I, p. 317 (gauche). DE WIT, *Opet* II, pl. 37a.

KIU 3925. Soubassement 60.e (Opet 322 droite) : Procession géographique (Époque romaine, Auguste)

<http://www.cfeetk.cnrs.fr/karnak/?iu=3925>

PM II², p. 252 (53-54, base). DE WIT, *Opet* I, p. 322 (droite). DE WIT, *Opet* II, pl. 37b.

KIU 3926. Soubassement 61.e (Opet 322 centre) : Procession géographique (Époque romaine, Auguste)

<http://www.cfeetk.cnrs.fr/karnak/?iu=3926>

PM II², p. 252 (53-54, base). DE WIT, *Opet* I, p. 322 (centre). DE WIT, *Opet* II, pl. 37b.

KIU 3927. Soubassement 62.e (Opet 322 gauche) : Procession géographique (Époque romaine, Auguste)

<http://www.cfeetk.cnrs.fr/karnak/?iu=3927>

PM II², p. 252 (53-54, base). DE WIT, *Opet* I, p. 322 (gauche). DE WIT, *Opet* II, pl. 37b.

KIU 3928. Soubassement 63.e (Opet 323 droite) : Procession géographique (Époque romaine, Auguste)

<http://www.cfeetk.cnrs.fr/karnak/?iu=3928>

PM II², p. 252 (53-54, base). DE WIT, *Opet I*, p. 323 (droite). DE WIT, *Opet II*, pl. 37b.

KIU 3929. Soubassement 64.e (Opet 323 gauche) : Procession géographique (Époque romaine, Auguste)

<http://www.cfeetk.cnrs.fr/karnak/?iu=3929>

PM II², p. 252 (53-54, base). DE WIT, *Opet I*, p. 323 (gauche).

KIU 3930. Soubassement 65.e (Opet 324 droite) : Procession géographique (Époque romaine, Auguste)

<http://www.cfeetk.cnrs.fr/karnak/?iu=3930>

PM II², p. 252 (53-54, base). DE WIT, *Opet I*, p. 324 (droite). DE WIT, *Opet II*, pl. 37b.

KIU 3931. Soubassement 66.e (Opet 324 gauche) : Procession géographique (Époque romaine, Auguste)

<http://www.cfeetk.cnrs.fr/karnak/?iu=3931>

PM II², p. 252 (53-54, base). DE WIT, *Opet I*, p. 324 (gauche). DE WIT, *Opet II*, pl. 37b.

KIU 3939. Bandeau (Opet 266-267) (Époque romaine, Auguste)

<http://www.cfeetk.cnrs.fr/karnak/?iu=3939>

DE WIT, *Opet I*, p. 266-267. DE WIT, *Opet II*, pl. 32-37. DE WIT, *Opet III*, p. 121-122. CHARLOUX, *Opet*, p. 217.

§30.14.3.2. 2^e registre

KIU 3625. Scène 01.e (Opet 268) : Offrandes (Époque romaine, Auguste)

<http://www.cfeetk.cnrs.fr/karnak/?iu=3625>

PM II², p. 252 (53-54, base). H. BRUGSCH, *Die Geographie des alten Ägyptens, Geographische Inschriften altägyptischer Denkmäler I*, 1857, pl. 17. DE WIT, *Opet I*, p. 268. DE WIT, *Opet II*, pl. 32a.

KIU 3627. Soubassement 02.e (Opet 270 droite) : Procession géographique (Époque romaine, Auguste)

<http://www.cfeetk.cnrs.fr/karnak/?iu=3627>

PM II², p. 252 (53-54, base). H. BRUGSCH, *Die Geographie des alten Ägyptens, Geographische Inschriften altägyptischer Denkmäler I*, 1857, pl. 17. DE WIT, *Opet I*, p. 270 (droite). DE WIT, *Opet II*, pl. 32a. P. BARGUET, « Une liste des pehou d'Égypte sur un sarcophage du musée du Louvre », *Kêmi* 16, 1962, p. 13. E. OTTO, *Gott und Mensch nach den ägyptischen Tempelinschriften der griechisch-römischen Zeit*, Heidelberg, 1964, p. 12, n. 4. J. LOCHER, *Topographie und Geschichte der Region am ersten Nilkatarakt in griechisch-römischer Zeit*, *APF* 5, 1999, p. 336-337. G. ZAKI, *Le Premier Nome de Haute-Égypte du IIIe siècle avant J.-C. au VIIe après J.-C. d'après les sources hiéroglyphiques des temples ptolémaïques et romains*, *MRE* 13, 2009, p. 106. Chr. LEITZ, *Geographisch-osirianische Prozessionen aus Philae, Dendara und Athribis. Soubassementstudien II*, *SSR* 8, 2012, p. 33, 34, 35.

KIU 3629. Soubassement 03.e (Opet 270 gauche) : Procession géographique (Époque romaine, Auguste)

<http://www.cfeetk.cnrs.fr/karnak/?iu=3629>

PM II², p. 252 (53-54, base). H. BRUGSCH, *Die Geographie des alten Ägyptens, Geographische Inschriften altägyptischer Denkmäler I*, 1857, pl. 17. DE WIT, *Opet I*, p. 270 (gauche). DE WIT, *Opet II*, pl. 32a. J. LOCHER, *Topographie und Geschichte der Region am ersten Nilkatarakt in griechisch-römischer Zeit*, *APF* 5, 1999, p. 337. G. ZAKI, *Le Premier Nome de Haute-Égypte du IIIe siècle avant J.-C. au VIIe après J.-C. d'après les sources hiéroglyphiques des temples ptolémaïques et romains*, *MRE* 13, 2009, p. 104-105. Chr. LEITZ, *Geographisch-osirianische Prozessionen aus Philae, Dendara und Athribis. Soubassementstudien II*, *SSR* 8, 2012, p. 33.

KIU 3634. Soubassement 04.e (Opet 272 droite) : Procession géographique (Époque romaine, Auguste)

<http://www.cfeetk.cnrs.fr/karnak/?iu=3634>

PM II², p. 252 (53-54, base). H. BRUGSCH, *Die Geographie des alten Ägyptens, Geographische Inschriften altägyptischer Denkmäler I*, 1857, pl. 18. DE WIT, *Opet I*, p. 272 (droite). DE WIT, *Opet II*, pl. 32a. Chr. LEITZ, *Geographisch-osirianische Prozessionen aus Philae, Dendara und Athribis. Soubassementstudien II*, SSR 8, 2012, p. 47.

KIU 3635. Soubassement 05.e (Opet 272 gauche) : Procession géographique (Époque romaine, Auguste)

<http://www.cfeetk.cnrs.fr/karnak/?iu=3635>

PM II², p. 252 (53-54, base). H. BRUGSCH, *Die Geographie des alten Ägyptens, Geographische Inschriften altägyptischer Denkmäler I*, 1857, pl. 18. DE WIT, *Opet I*, p. 272 (gauche). DE WIT, *Opet II*, pl. 32a-b.

KIU 3638. Soubassement 06.e (Opet 274 droite) : Procession géographique (Époque romaine, Auguste)

<http://www.cfeetk.cnrs.fr/karnak/?iu=3638>

PM II², p. 252 (53-54, base). H. BRUGSCH, *Die Geographie des alten Ägyptens, Geographische Inschriften altägyptischer Denkmäler I*, 1857, pl. 18. DE WIT, *Opet I*, p. 274 (droite). DE WIT, *Opet II*, pl. 32b.

KIU 3639. Soubassement 07.e (Opet 274 gauche) : Procession géographique (Époque romaine, Auguste)

<http://www.cfeetk.cnrs.fr/karnak/?iu=3639>

PM II², p. 252 (53-54, base). H. BRUGSCH, *Die Geographie des alten Ägyptens, Geographische Inschriften altägyptischer Denkmäler I*, 1857, pl. 18. DE WIT, *Opet I*, p. 274 (gauche). DE WIT, *Opet II*, pl. 32b. Chr. LEITZ, *Geographisch-osirianische Prozessionen aus Philae, Dendara und Athribis. Soubassementstudien II*, SSR 8, 2012, p. 62.

KIU 3643. Soubassement 08.e (Opet 276 droite) : Procession géographique (Époque romaine, Auguste)

<http://www.cfeetk.cnrs.fr/karnak/?iu=3643>

PM II², p. 252 (53-54, base). H. BRUGSCH, *Die Geographie des alten Ägyptens, Geographische Inschriften altägyptischer Denkmäler I*, 1857, pl. 19. DE WIT, *Opet I*, p. 276 (droite). DE WIT, *Opet II*, pl. 32b.

KIU 3644. Soubassement 09.e (Opet 276 gauche) : Procession géographique (Époque romaine, Auguste)

<http://www.cfeetk.cnrs.fr/karnak/?iu=3644>

PM II², p. 252 (53-54, base). H. BRUGSCH, *Die Geographie des alten Ägyptens, Geographische Inschriften altägyptischer Denkmäler I*, 1857, pl. 19. DE WIT, *Opet I*, p. 276 (gauche). DE WIT, *Opet II*, pl. 32b.

KIU 3647. Soubassement 10.e (Opet 278 droite) : Procession géographique (Époque romaine, Auguste)

<http://www.cfeetk.cnrs.fr/karnak/?iu=3647>

PM II², p. 252 (53-54, base). H. BRUGSCH, *Die Geographie des alten Ägyptens, Geographische Inschriften altägyptischer Denkmäler I*, 1857, pl. 19. DE WIT, *Opet I*, p. 278 (droite). DE WIT, *Opet II*, pl. 32b. P. BARGUET, « Une liste des pehou d'Égypte sur un sarcophage du musée du Louvre », *Kêmi* 16, 1962, p. 13. M. ZECCHI, *A Study of the Egyptian God Osiris Hemag*, ASCEVOA 1, 1996, p. 56-57. Chr. LEITZ, *Geographisch-osirianische Prozessionen aus Philae, Dendara und Athribis. Soubassementstudien II*, SSR 8, 2012, p. 76, 78, 81 et 85.

KIU 3648. Soubassement 11.e (Opet 278 gauche) : Procession géographique (Époque romaine, Auguste)

<http://www.cfeetk.cnrs.fr/karnak/?iu=3648>

PM II², p. 252 (53-54, base). H. BRUGSCH, *Die Geographie des alten Ägyptens, Geographische Inschriften altägyptischer Denkmäler I*, 1857, pl. 19. DE WIT, *Opet I*, p. 278 (gauche). DE WIT, *Opet II*, pl. 32b. Chr. LEITZ, *Geographisch-osirianische Prozessionen aus Philae, Dendara und Athribis. Soubassementstudien II*, SSR 8, 2012, p. 81.

KIU 3789. Soubassement 12.e (Opet 280 droite) : Procession géographique (Époque romaine, Auguste)

<http://www.cfeetk.cnrs.fr/karnak/?iu=3789>

PM II², p. 252 (53-54, base). H. BRUGSCH, *Die Geographie des alten Ägyptens, Geographische Inschriften altägyptischer Denkmäler I*, 1857, pl. 20. DE WIT, *Opet I*, p. 280 (droite). DE WIT, *Opet II*, pl. 32b. S. CAUVILLE, « Les inscriptions géographiques relatives au nome tentyrite », *BIFAO* 92, 1992, p. 80.

KIU 3790. Soubassement 13.e (Opet 280 gauche) : Procession géographique (Époque romaine, Auguste)

<http://www.cfeetk.cnrs.fr/karnak/?iu=3790>

PM II², p. 252 (53-54, base). H. BRUGSCH, *Die Geographie des alten Ägyptens, Geographische Inschriften altägyptischer Denkmäler I*, 1857, pl. 20. DE WIT, *Opet I*, p. 280 (gauche). DE WIT, *Opet II*, pl. 32b. S. CAUVILLE, « Les inscriptions géographiques relatives au nome tentyrite », *BIFAO* 92, 1992, p. 76.

KIU 3793. Soubassement 14.e (Opet 282 droite) : Procession géographique (Époque romaine, Auguste)

<http://www.cfeetk.cnrs.fr/karnak/?iu=3793>

PM II², p. 252 (53-54, base). H. BRUGSCH, *Die Geographie des alten Ägyptens, Geographische Inschriften altägyptischer Denkmäler I*, 1857, pl. 20. DE WIT, *Opet I*, p. 282 (droite). DE WIT, *Opet II*, pl. 32b et 33. P. BARGUET, « Une liste des pehou d'Égypte sur un sarcophage du musée du Louvre », *Kêmi* 16, 1962, p. 13. S. SAUNERON, « Ounchepsef, le dieu-phénix de Diospolis parva », *Kêmi* 16, 1962, p. 41, n. 10.

KIU 3794. Soubassement 15.e (Opet 282 gauche) : Procession géographique (Époque romaine, Auguste)

<http://www.cfeetk.cnrs.fr/karnak/?iu=3794>

PM II², p. 252 (53-54, base). H. BRUGSCH, *Die Geographie des alten Ägyptens, Geographische Inschriften altägyptischer Denkmäler I*, 1857, pl. 20. DE WIT, *Opet I*, p. 282 (gauche). DE WIT, *Opet II*, pl. 33. A. GUTBUB, *Textes fondamentaux de la théologie de Kom Ombo, BdE 47/1*, 1973, p. 202, n. p. M. REYNDERS, « Names and Types of the Egyptian Sistrum », dans W. Clarysse, A. Schoors, H. Willems (éd.), *Egyptian Religion. The Last Thousand Years, OLA 85*, 1998, p. 1024. Chr. LEITZ, *Geographisch-osirianische Prozessionen aus Philae, Dendara und Athribis. Soubassementstudien II, SSR 8*, 2012, p. 98 et 102.

KIU 3798. Soubassement 16.e (Opet 284 droite) : Procession géographique (Époque romaine, Auguste)

<http://www.cfeetk.cnrs.fr/karnak/?iu=3798>

PM II², p. 252 (53-54, base). H. BRUGSCH, *Die Geographie des alten Ägyptens, Geographische Inschriften altägyptischer Denkmäler I*, 1857, pl. 21. DE WIT, *Opet I*, p. 284 (droite). DE WIT, *Opet II*, pl. 33. Chr. LEITZ, *Geographisch-osirianische Prozessionen aus Philae, Dendara und Athribis. Soubassementstudien II, SSR 8*, 2012, p. 113.

KIU 3799. Soubassement 17.e (Opet 284 gauche) : Procession géographique (Époque romaine, Auguste)

<http://www.cfeetk.cnrs.fr/karnak/?iu=3799>

PM II², p. 252 (53-54, base). H. BRUGSCH, *Die Geographie des alten Ägyptens, Geographische Inschriften altägyptischer Denkmäler I*, 1857, pl. 21. DE WIT, *Opet I*, p. 284 (gauche). DE WIT, *Opet II*, pl. 33. A. GUTBUB, *Textes fondamentaux de la théologie de Kom Ombo, BdE 47/1*, 1973, p. 447, n. e (B).

KIU 3811. Soubassement 18.e (Opet 286 droite) : Procession géographique (Époque romaine, Auguste)

<http://www.cfeetk.cnrs.fr/karnak/?iu=3811>

PM II², p. 252 (53-54, base). H. BRUGSCH, *Die Geographie des alten Ägyptens, Geographische Inschriften altägyptischer Denkmäler I*, 1857, pl. 21. DE WIT, *Opet I*, p. 286 (droite). DE WIT, *Opet II*, pl. 33. P. BARGUET, « Une liste des pehou d'Égypte sur un sarcophage du musée du Louvre », *Kêmi* 16, 1962, p. 14. Chr. LEITZ, *Geographisch-osirianische Prozessionen aus Philae, Dendara und Athribis. Soubassementstudien II, SSR 8*, 2012, p. 122 et 125.

KIU 3812. Soubassement 19.e (Opet 286 gauche) : Procession géographique (Époque romaine, Auguste)

<http://www.cfeetk.cnrs.fr/karnak/?iu=3812>

PM II², p. 252 (53-54, base). H. BRUGSCH, *Die Geographie des alten Ägyptens, Geographische Inschriften altägyptischer Denkmäler I*, 1857, pl. 21. DE WIT, *Opet I*, p. 286 (gauche). DE WIT, *Opet II*, pl. 33. Chr. LEITZ, *Geographisch-osirianische Prozessionen aus Philae, Dendara und Athribis. Soubassementstudien II*, SSR 8, 2012, p. 125.

KIU 3815. Soubassement 20.e (Opet 288 droite) : Procession géographique (Époque romaine, Auguste)

<http://www.cfeetk.cnrs.fr/karnak/?iu=3815>

PM II², p. 252 (53-54, base). H. BRUGSCH, *Die Geographie des alten Ägyptens, Geographische Inschriften altägyptischer Denkmäler I*, 1857, pl. 22. DE WIT, *Opet I*, p. 288 (droite). DE WIT, *Opet II*, pl. 33. P. BARGUET, « Une liste des pehou d'Égypte sur un sarcophage du musée du Louvre », *Kêmi* 16, 1962, p. 14. H. BEINLICH, *Studien zu den "Geographischen Inschriften" (10.-14. o. äg. Gau)*, TÄB 2, 1976, p. 79 et 87, pl. 1-2, 5, 8 et 10. Chr. LEITZ, *Geographisch-osirianische Prozessionen aus Philae, Dendara und Athribis. Soubassementstudien II*, SSR 8, 2012, p. 134.

KIU 3816. Soubassement 21.e (Opet 288 gauche) : Procession géographique (Époque romaine, Auguste)

<http://www.cfeetk.cnrs.fr/karnak/?iu=3816>

PM II², p. 252 (53-54, base). H. BRUGSCH, *Die Geographie des alten Ägyptens, Geographische Inschriften altägyptischer Denkmäler I*, 1857, pl. 22. DE WIT, *Opet I*, p. 288 (gauche). DE WIT, *Opet II*, pl. 33. H. BEINLICH, *Studien zu den "Geographischen Inschriften" (10.-14. o. äg. Gau)*, TÄB 2, 1976, p. 71, pl. 1-2.

KIU 3820. Soubassement 22.e (Opet 290 droite) : Procession géographique (Époque romaine, Auguste)

<http://www.cfeetk.cnrs.fr/karnak/?iu=3820>

PM II², p. 252 (53-54, base). H. BRUGSCH, *Die Geographie des alten Ägyptens, Geographische Inschriften altägyptischer Denkmäler I*, 1857, pl. 22. DE WIT, *Opet I*, p. 290 (droite). DE WIT, *Opet II*, pl. 33 et 34. H. BEINLICH, *Studien zu den "Geographischen Inschriften" (10.-14. o. äg. Gau)*, TÄB 2, 1976, p. 80-81 et 88, pl. 11, 13 et 15-17. Chr. LEITZ, *Geographisch-osirianische Prozessionen aus Philae, Dendara und Athribis. Soubassementstudien II*, SSR 8, 2012, p. 142 et 145.

KIU 3821. Soubassement 23.e (Opet 290 gauche) : Procession géographique (Époque romaine, Auguste)

<http://www.cfeetk.cnrs.fr/karnak/?iu=3821>

PM II², p. 252 (53-54, base). H. BRUGSCH, *Die Geographie des alten Ägyptens, Geographische Inschriften altägyptischer Denkmäler I*, 1857, pl. 22. DE WIT, *Opet I*, p. 290 (gauche). DE WIT, *Opet II*, pl. 34. H. BEINLICH, *Studien zu den "Geographischen Inschriften" (10.-14. o. äg. Gau)*, TÄB 2, 1976, p. 73 et 122, pl. 11-12. Chr. LEITZ, *Geographisch-osirianische Prozessionen aus Philae, Dendara und Athribis. Soubassementstudien II*, SSR 8, 2012, p. 145.

KIU 3822. Soubassement 24.e (Opet 291 droite) : Procession géographique (Époque romaine, Auguste)

<http://www.cfeetk.cnrs.fr/karnak/?iu=3822>

PM II², p. 252 (53-54, base). DE WIT, *Opet I*, p. 291 (droite). DE WIT, *Opet II*, pl. 34.

KIU 3823. Soubassement 25.e (Opet 291 centre) : Procession géographique (Époque romaine, Auguste)

<http://www.cfeetk.cnrs.fr/karnak/?iu=3823>

PM II², p. 252 (53-54, base). DE WIT, *Opet I*, p. 291 (centre). DE WIT, *Opet II*, pl. 34.

KIU 3825. Soubassement 26.e (Opet 292 droite) : Procession géographique (Époque romaine, Auguste)

<http://www.cfeetk.cnrs.fr/karnak/?iu=3825>

PM II², p. 252 (53-54, base). DE WIT, *Opet I*, p. 292 (droite). DE WIT, *Opet II*, pl. 34. H. BEINLICH, *Studien zu den "Geographischen Inschriften" (10.-14. o. äg. Gau)*, TÄB 2, 1976, pl. 27.

KIU 3826. Soubassement 27.e (Opet 292 gauche) : Procession géographique (Époque romaine, Auguste)

<http://www.cfeetk.cnrs.fr/karnak/?iu=3826>

PM II², p. 252 (53-54, base). DE WIT, *Opet I*, p. 292 (gauche). DE WIT, *Opet II*, pl. 34. H. BEINLICH, *Studien zu den "Geographischen Inschriften" (10.-14. o. äg. Gau)*, TÄB 2, 1976, p. 76, pl. 25-26. Chr. LEITZ, *Geographisch-osirianische Prozessionen aus Philae, Dendara und Athribis. Soubassementstudien II*, SSR 8, 2012, p. 168.

KIU 3832. Soubassement 28.e (Opet 294 droite) : Procession géographique (Époque romaine, Auguste)

<http://www.cfeetk.cnrs.fr/karnak/?iu=3832>

PM II², p. 252 (53-54, base). H. BRUGSCH, *Die Geographie des alten Ägyptens, Geographische Inschriften altägyptischer Denkmäler I*, 1857, pl. 23. DE WIT, *Opet I*, p. 294 (droite). H. BEINLICH, *Studien zu den "Geographischen Inschriften" (10.-14. o. äg. Gau)*, TÄB 2, 1976, p. 82, 89-90, pl. 32, 34 et 36-38. P. BARGUET, « Une liste des pehou d'Égypte sur un sarcophage du musée du Louvre », *Kêmi* 16, 1962, p. 14.

KIU 3833. Soubassement 29.e (Opet 294 gauche) : Procession géographique (Époque romaine, Auguste)

<http://www.cfeetk.cnrs.fr/karnak/?iu=3833>

PM II², p. 252 (53-54, base). H. BRUGSCH, *Die Geographie des alten Ägyptens, Geographische Inschriften altägyptischer Denkmäler I*, 1857, pl. 23. DE WIT, *Opet I*, p. 294 (gauche). H. BEINLICH, *Studien zu den "Geographischen Inschriften" (10.-14. o. äg. Gau)*, TÄB 2, 1976, p. 77, 86, pl. 32-33.

KIU 3836. Soubassement 30.e (Opet 296 droite) : Procession géographique (Époque romaine, Auguste)

<http://www.cfeetk.cnrs.fr/karnak/?iu=3836>

PM II², p. 252 (53-54, base). H. BRUGSCH, *Die Geographie des alten Ägyptens, Geographische Inschriften altägyptischer Denkmäler I*, 1857, pl. 24. DE WIT, *Opet I*, p. 296 (droite). DE WIT, *Opet II*, pl. 34. P. BARGUET, « Une liste des pehou d'Égypte sur un sarcophage du musée du Louvre », *Kêmi* 16, 1962, p. 14.

KIU 3837. Soubassement 31.e (Opet 296 gauche) : Procession géographique (Époque romaine, Auguste)

<http://www.cfeetk.cnrs.fr/karnak/?iu=3837>

PM II², p. 252 (53-54, base). H. BRUGSCH, *Die Geographie des alten Ägyptens, Geographische Inschriften altägyptischer Denkmäler I*, 1857, pl. 24. DE WIT, *Opet I*, p. 296 (gauche). DE WIT, *Opet II*, pl. 34 et 35. Chr. LEITZ, *Geographisch-osirianische Prozessionen aus Philae, Dendara und Athribis. Soubassementstudien II*, SSR 8, 2012, p. 184.

KIU 3842. Soubassement 32.e (Opet 298 droite) : Procession géographique (Époque romaine, Auguste)

<http://www.cfeetk.cnrs.fr/karnak/?iu=3842>

PM II², p. 252 (53-54, base). H. BRUGSCH, *Die Geographie des alten Ägyptens, Geographische Inschriften altägyptischer Denkmäler I*, 1857, pl. 24. DE WIT, *Opet I*, p. 298 (droite). DE WIT, *Opet II*, pl. 34 et 35. P. BARGUET, « Une liste des pehou d'Égypte sur un sarcophage du musée du Louvre », *Kêmi* 16, 1962, p. 14. Chr. LEITZ, *Geographisch-osirianische Prozessionen aus Philae, Dendara und Athribis. Soubassementstudien II*, SSR 8, 2012, p. 195.

KIU 3843. Soubassement 33.e (Opet 298 gauche) : Procession géographique (Époque romaine, Auguste)

<http://www.cfeetk.cnrs.fr/karnak/?iu=3843>

PM II², p. 252 (53-54, base). H. BRUGSCH, *Die Geographie des alten Ägyptens, Geographische Inschriften altägyptischer Denkmäler I*, 1857, pl. 24. DE WIT, *Opet I*, p. 298 (gauche). DE WIT, *Opet II*, pl. 35.

KIU 3846. Soubassement 34.e (Opet 300 droite) : Procession géographique (Époque romaine, Auguste)

<http://www.cfeetk.cnrs.fr/karnak/?iu=3846>

PM II², p. 252 (53-54, base). H. BRUGSCH, *Die Geographie des alten Ägyptens, Geographische Inschriften altägyptischer Denkmäler* I, 1857, pl. 25. DE WIT, *Opet* I, p. 300 (droite). DE WIT, *Opet* II, pl. 35. P. BARGUET, « Une liste des pehou d'Égypte sur un sarcophage du musée du Louvre », *Kêmi* 16, 1962, p. 15. Chr. LEITZ, *Geographisch-osirianische Prozessionen aus Philae, Dendara und Athribis. Soubassementstudien II, SSR* 8, 2012, p. 213.

KIU 3847. Soubassement 35.e (Opet 300 gauche) : Procession géographique (Époque romaine, Auguste)

<http://www.cfeetk.cnrs.fr/karnak/?iu=3847>

PM II², p. 252 (53-54, base). H. BRUGSCH, *Die Geographie des alten Ägyptens, Geographische Inschriften altägyptischer Denkmäler* I, 1857, pl. 25. DE WIT, *Opet* I, p. 300 (gauche). DE WIT, *Opet* II, pl. 35.

KIU 3850. Soubassement 36.e (Opet 302 droite) : Procession géographique (Époque romaine, Auguste)

<http://www.cfeetk.cnrs.fr/karnak/?iu=3850>

PM II², p. 252 (53-54, base). DE WIT, *Opet* I, p. 302 (droite). DE WIT, *Opet* II, pl. 35. Chr. LEITZ, *Geographisch-osirianische Prozessionen aus Philae, Dendara und Athribis. Soubassementstudien II, SSR* 8, 2012, p. 220.

KIU 3851. Soubassement 37.e (Opet 302 gauche) : Procession géographique (Époque romaine, Auguste)

<http://www.cfeetk.cnrs.fr/karnak/?iu=3851>

PM II², p. 252 (53-54, base). H. BRUGSCH, *Die Geographie des alten Ägyptens, Geographische Inschriften altägyptischer Denkmäler* I, 1857, pl. 25. DE WIT, *Opet* I, p. 302 (gauche). DE WIT, *Opet* II, pl. 35.

KIU 3855. Soubassement 38.e (Opet 304 droite) : Procession géographique (Époque romaine, Auguste)

<http://www.cfeetk.cnrs.fr/karnak/?iu=3855>

PM II², p. 252 (53-54, base). H. BRUGSCH, *Die Geographie des alten Ägyptens, Geographische Inschriften altägyptischer Denkmäler* I, 1857, pl. 26. DE WIT, *Opet* I, p. 304 (droite). DE WIT, *Opet* II, pl. 35. P. BARGUET, « Une liste des pehou d'Égypte sur un sarcophage du musée du Louvre », *Kêmi* 16, 1962, p. 15.

KIU 3856. Soubassement 39.e (Opet 304 gauche) : Procession géographique (Époque romaine, Auguste)

<http://www.cfeetk.cnrs.fr/karnak/?iu=3856>

PM II², p. 252 (53-54, base). H. BRUGSCH, *Die Geographie des alten Ägyptens, Geographische Inschriften altägyptischer Denkmäler* I, 1857, pl. 26. DE WIT, *Opet* I, p. 304 (droite). DE WIT, *Opet* II, pl. 35. J.-Cl. GOYON, « Une énigme de géographie religieuse de l'ancien Égypte. Le nome "maudit" d'Oxyrhynchos (XIXe de Haute-Égypte) », dans M. Erroux-Morfin, J. Padro Parcerisa (éd.), *Oxyrhynchos, un site de fouilles en devenir. Colloque de Cabestany Avril 2007, NSA* 6, 2008, p. 96. N. TORRAS BENEZET, « Géographie sacrée dans l'Égypte Ancienne : méthodologie et perspectives à partir de l'étude du territoire des deux-sceptres-*w3s* », dans F. Borrell Tena et alii (éd.), *Broadening Horizons 3. Conference of Young Researchers Working in the Ancient Near East, Congressos* 8, Barcelone, 2012, p. 233. Chr. LEITZ, *Geographisch-osirianische Prozessionen aus Philae, Dendara und Athribis. Soubassementstudien II, SSR* 8, 2012, p. 230 et 233.

KIU 3858. Soubassement 40.e (Opet 306 droite) : Procession géographique (Époque romaine, Auguste)

<http://www.cfeetk.cnrs.fr/karnak/?iu=3858>

PM II², p. 252 (53-54, base). DE WIT, *Opet* I, p. 306 (droite). DE WIT, *Opet* II, pl. 35 et 36 (haut).

KIU 3904. Soubassement 41.e (Opet 318 droite) : Procession géographique (Époque romaine, Auguste)

<http://www.cfeetk.cnrs.fr/karnak/?iu=3904>

PM II², p. 252 (53-54, base). DE WIT, *Opet I*, p. 318 (droite).

KIU 3905. Soubassement 42.e (Opet 318 centre, droite) : Procession géographique (Époque romaine, Auguste)

<http://www.cfeetk.cnrs.fr/karnak/?iu=3905>

PM II², p. 252 (53-54, base). DE WIT, *Opet I*, p. 318 (centre, droite).

KIU 3906. Soubassement 43.e (Opet 318 centre, gauche) : Procession géographique (Époque romaine, Auguste)

<http://www.cfeetk.cnrs.fr/karnak/?iu=3906>

PM II², p. 252 (53-54, base). DE WIT, *Opet I*, p. 318 (centre, gauche).

KIU 3907. Soubassement 44.e (Opet 318 gauche) : Procession géographique (Époque romaine, Auguste)

<http://www.cfeetk.cnrs.fr/karnak/?iu=3907>

PM II², p. 252 (53-54, base). DE WIT, *Opet I*, p. 318 (gauche). DE WIT, *Opet II*, pl. 37b.

KIU 3912. Soubassement 45.e (Opet 319 droite) : Procession géographique (Époque romaine, Auguste)

<http://www.cfeetk.cnrs.fr/karnak/?iu=3912>

PM II², p. 252 (53-54, base). DE WIT, *Opet I*, p. 319 (droite). DE WIT, *Opet II*, pl. 37b.

KIU 3914. Soubassement 46.e (Opet 319 centre) : Procession géographique (Époque romaine, Auguste)

<http://www.cfeetk.cnrs.fr/karnak/?iu=3914>

PM II², p. 252 (53-54, base). DE WIT, *Opet I*, p. 319 (centre). DE WIT, *Opet II*, pl. 37b.

KIU 3915. Soubassement 47.e (Opet 319 gauche) : Procession géographique (Époque romaine, Auguste)

<http://www.cfeetk.cnrs.fr/karnak/?iu=3915>

PM II², p. 252 (53-54, base). DE WIT, *Opet I*, p. 319 (gauche). DE WIT, *Opet II*, pl. 37b.

KIU 3917. Soubassement 48.e (Opet 320 droite) : Procession géographique (Époque romaine, Auguste)

<http://www.cfeetk.cnrs.fr/karnak/?iu=3917>

PM II², p. 252 (53-54, base). DE WIT, *Opet I*, p. 320 (droite). DE WIT, *Opet II*, pl. 37b.

KIU 3918. Soubassement 49.e (Opet 320 centre) : Procession géographique (Époque romaine, Auguste)

<http://www.cfeetk.cnrs.fr/karnak/?iu=3918>

PM II², p. 252 (53-54, base). DE WIT, *Opet I*, p. 320 (centre). DE WIT, *Opet II*, pl. 37b.

KIU 3919. Soubassement 50.e (Opet 320 gauche) : Procession géographique (Époque romaine, Auguste)

<http://www.cfeetk.cnrs.fr/karnak/?iu=3919>

PM II², p. 252 (53-54, base). DE WIT, *Opet I*, p. 320 (gauche). DE WIT, *Opet II*, pl. 37b.

KIU 3921. Soubassement 51.e (Opet 321 droite) : Procession géographique (Époque romaine, Auguste)

<http://www.cfeetk.cnrs.fr/karnak/?iu=3921>

PM II², p. 252 (53-54, base). DE WIT, *Opet I*, p. 321 (droite). DE WIT, *Opet II*, pl. 37b.

KIU 3922. Soubassement 52.e (Opet 321 centre) : Procession géographique (Époque romaine, Auguste)

<http://www.cfeetk.cnrs.fr/karnak/?iu=3922>

PM II², p. 252 (53-54, base). DE WIT, *Opet I*, p. 321 (centre). DE WIT, *Opet II*, pl. 37b.

KIU 3923. Soubassement 53.e (Opet 321 gauche) : Procession géographique (Époque romaine, Auguste)

<http://www.cfeetk.cnrs.fr/karnak/?iu=3923>

PM II², p. 252 (53-54, base). DE WIT, *Opet I*, p. 321 (gauche). DE WIT, *Opet II*, pl. 37b.

KIU 3938. Bandeau (Opet 264-265) (Époque romaine, Auguste)

<http://www.cfeetk.cnrs.fr/karnak/?iu=3938>

DE WIT, *Opet I*, p. 264-265. DE WIT, *Opet II*, pl. 32-35. E. OTTO, *Gott und Mensch nach den ägyptischen Tempelinschriften der griechisch-römischen Zeit*, Heidelberg, 1964, p. 146. DE WIT, *Opet III*, p. 119-121. J. BERGMAN, *Ich bin Isis. Studien zum memphitischen Hintergrund der griechischen Isisaretalogien*, *Acta Universitatis Upsaliensis* 3, 1968, p. 154, n. 8. A. GUTBUB, *Textes fondamentaux de la théologie de Kom Ombo*, *BdE* 47/1, 1973, p. 397, n. f. J.-Cl. GRENIER, « Le protocole pharaonique des empereurs romains (analyse formelle et signification historique) », *RdE* 38, 1987, p. 93, n. 62, p. 93-98 (version 1). Fr. HERKLOTZ, *Prinzeps und Pharao. Der Kult des Augustus in Ägypten*, *Oikumene* 4, 2007, p. 414.

Autre(s) objet(s) découvert(s) ou conservé(s) dans ce secteur

KIU 210. Fragments de corniche d'Alexandre (Époque macédonienne, Alexandre), grès.

Localisation actuelle : MGS.CL, ZSO.BS.

<http://www.cfeetk.cnrs.fr/karnak/?iu=210>

M. CHAUVEAU, Chr. THIERS, « L'Égypte en transition : des Perses aux Macédoniens », dans P. Briant, Fr. Joannès (éd.), *La transition entre l'empire achéménide et les royaumes hellénistiques (vers 350-300). Actes du colloque organisé au Collège de France, 22-23 novembre 2004*, *Persika* 9, 2007, p. 392, A4e (Bloc CFEETK 2513). THIERS, *Karnak* 13, p. 375-378, §1.1.

KIU 2185. Porte fragmentaire du « magasin pur » de Khonsou (Époque ptolémaïque, Ptolémée Évergète I^{er}), grès.

Localisation actuelle : ZSO Zone sud ouest, Magasin du Cheikh Labib.

<http://www.cfeetk.cnrs.fr/karnak/?iu=2185>

LAUFFRAY *et al.*, *Kêmi* 20 (= *Karnak* 3), p. 90 et 91, fig. 21. TRAUNECKER, *RdE* 38, p. 153. THIERS, *Karnak* 13, p. 389-392, §5.4.

KIU 101. Fragment de socle de sphinx au nom d'Hérihor (XX^e dynastie, Ramsès XI ?), grès.

Localisation de découverte : Au nord de la Salle hypostyle. Localisation actuelle : ZSO Zone Sud Ouest, Banquettes sud.

<http://www.cfeetk.cnrs.fr/karnak/?iu=101>

V. RONDOT, « Un document inédit au nom de Hérihor », *Karnak* 8, 1987, p. 271-277, pl. I-II. ROTH, *JNES* 42, p. 47. CABROL, *Voies processionnelles*, p. 233-234. JANSEN-WINKELN, *IS* 1, p. 4 (2.1).

Zone nord du temple

§31. Temple de Ptah

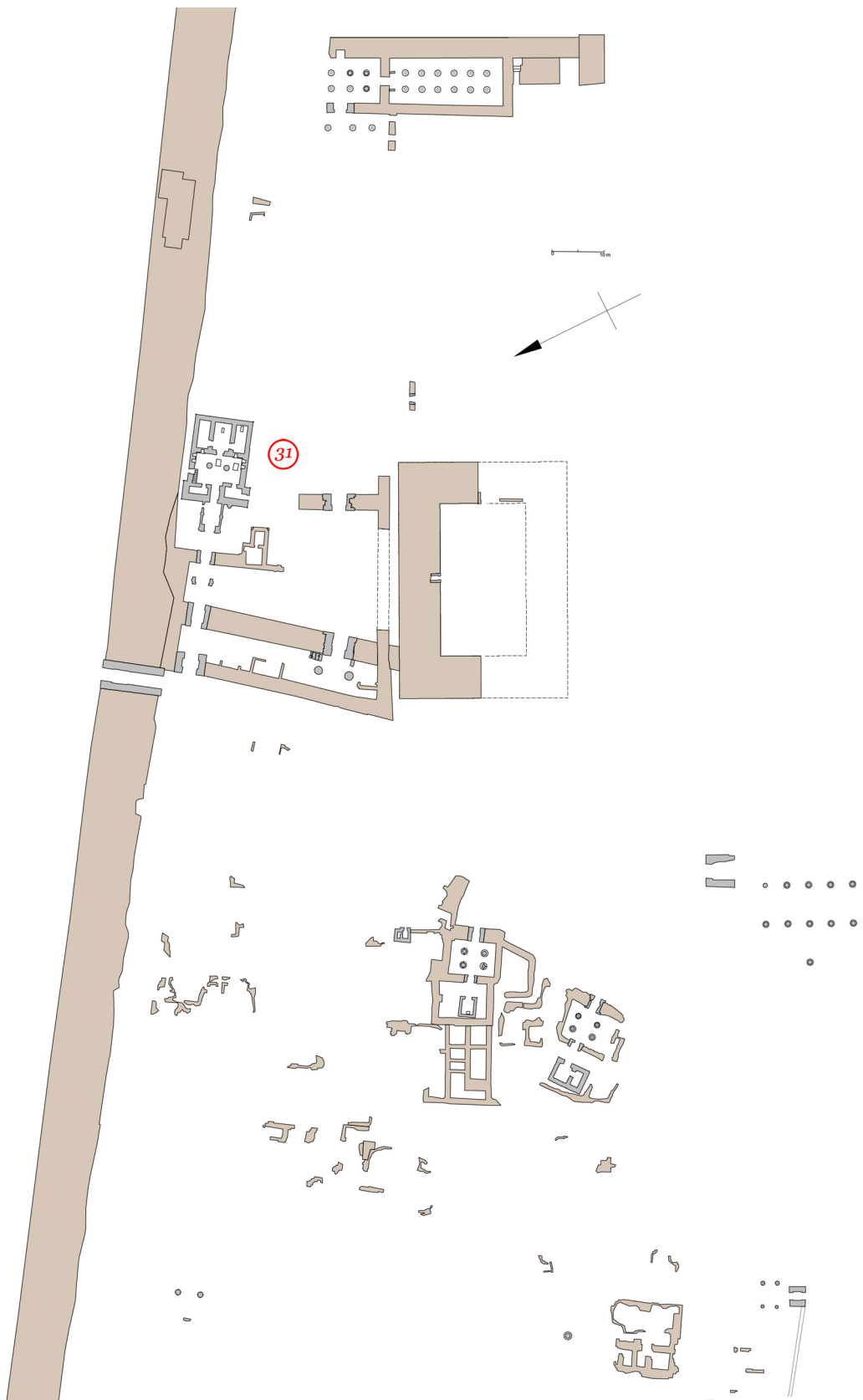

Zone nord du temple, plan schématique.

§31. Temple de Ptah (KIU 246)

(XVIII^e dynastie, Thoutmosis III)

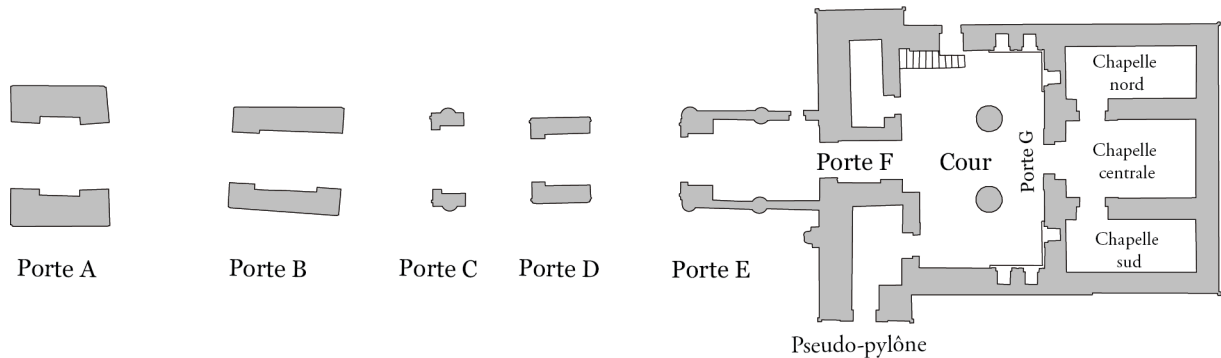

Temple de Ptah, plan schématique.

<http://www.cfeetk.cnrs.fr/karnak/?iu=246>

Ce monument est en cours d'intégration dans le projet *Karnak*. La notice du monument et l'inventaire des éléments de décoration qui le composent ne sont donc à ce stade que partiels.

§31.1. Porte B

§31.1.1. Tableaux extérieurs

Tableaux extérieurs

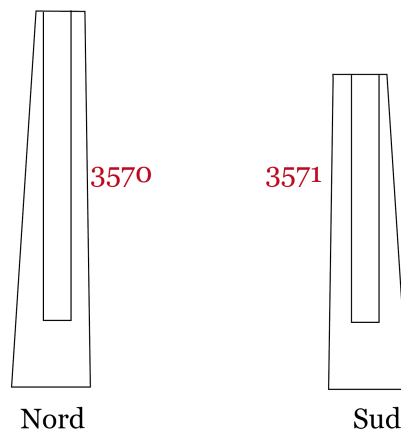

KIU 3570. nord (Ptah 55) (XXV^e dynastie, Chabaka)

<http://www.cfeetk.cnrs.fr/karnak/?iu=3570>

PM II², p. 197 (2c). LEGRAIN, *ASAE* 3 (1), p. 59 LECLANT, *Monuments*, p. 40 et pl. 14. JANSEN-WINKELN, *IS* 3, p. 8. BISTON-MOULIN, THIERS, *Ptah*, vol. 1, p. 82-83, vol. 2, p. 52.

KIU 3571. sud (Ptah 56) (XXV^e dynastie, Chabaka)

<http://www.cfeetk.cnrs.fr/karnak/?iu=3571>

PM II², p. 197 (2d). LEGRAIN, *ASAE* 3 (1), p. 59 LECLANT, *Monuments*, p. 40. JANSEN-WINKELN, *IS* 3, p. 7. BISTON-MOULIN, THIERS, *Ptah*, vol. 1, p. 82-83, vol. 2, p. 52.

§31.1.2. Embrasure

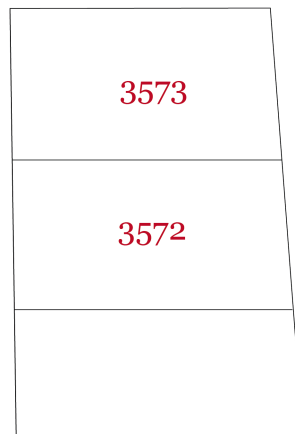

§31.1.2.1. 1^{er} registre

KIU 3572. Scène Ptah 57 (XXV^e dynastie, Chabaka)
<http://www.cfeetk.cnrs.fr/karnak/?iu=3572>

PM II², p. 197 (2e, II). LEGRAIN, *ASAE* 3 (1), p. 59. LECLANT, *Monuments*, p. 40. LICITRA, *et al.*, *Thebes in the First Millenium*, p. 554-555. BISTON-MOULIN, THIERS, *Ptah*, vol. 1, p. 84-85, vol. 2, p. 44 et 53.

§31.1.3. Face est

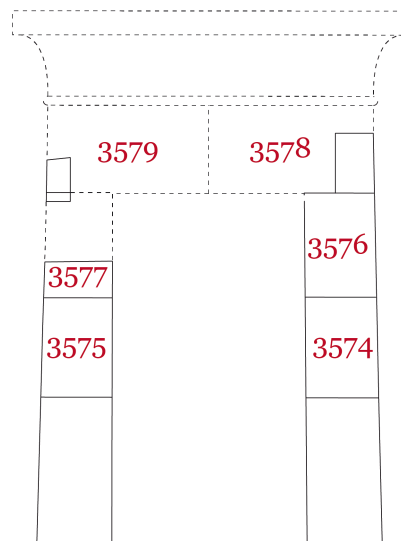

§31.1.3.1. Linteau

KIU 3578. Scène nord (Ptah 63) (XXV^e dynastie, Chabaka)
<http://www.cfeetk.cnrs.fr/karnak/?iu=3578>

PM II², p. 197 (2g). LECLANT, *Monuments*, p. 40. JANSEN-WINKELN, *IS* 3, p. 9. BISTON-MOULIN, THIERS, *Ptah*, vol. 1, p. 96, vol. 2, p. 47 et 59.

KIU 3579. Scène sud (Ptah 64) (XXV^e dynastie, Chabaka)
<http://www.cfeetk.cnrs.fr/karnak/?iu=3579>

BISTON-MOULIN, THIERS, *Ptah*, vol. 1, p. 97, vol. 2, p. 46 et 59.

§31.1.3.2. 1^{er} registre

KIU 3574. Scène nord (Ptah 59) : Donner le vin (XXV^e dynastie, Chabaka)

<http://www.cfeetk.cnrs.fr/karnak/?iu=3574>

PM II², p. 197 (2g, IV). LEGRAIN, *ASAE* 3 (1), p. 59. LECLANT, *Monuments*, p. 40. JANSEN-WINKELN, *IS* 3, p. 8-9. BISTON-MOULIN, THIERS, *Ptah*, vol. 1, p. 88-89, vol. 2, p. 47 et 55.

KIU 3575. Scène sud (Ptah 60) : Donner le vin (XXV^e dynastie, Chabaka)

<http://www.cfeetk.cnrs.fr/karnak/?iu=3575>

PM II², p. 197 (2f). LECLANT, *Monuments*, p. 40 et pl. 15B. D. WILDUNG (dir.), *Soudan. Royaumes sur le Nil, Institut de Monde Arabe*, Paris, 1997, p. 174 (167). BISTON-MOULIN, THIERS, *Ptah*, vol. 1, p. 90-91, vol. 2, p. 46 et 56.

§31.1.3.3. 2^e registre

KIU 3576. Scène nord (Ptah 61) : Consacrer le pain blanc (XXV^e dynastie, Chabaka)

<http://www.cfeetk.cnrs.fr/karnak/?iu=3576>

PM II², p. 197 (2g, III). LEGRAIN, *ASAE* 3 (1), p. 59. LECLANT, *Monuments*, p. 40. JANSEN-WINKELN, *IS* 3, p. 9. BISTON-MOULIN, THIERS, *Ptah*, vol. 1, p. 92-93, vol. 2, p. 47 et 57.

KIU 3577. Scène sud (Ptah 62) : Consacrer le pain blanc (XXV^e dynastie, Chabaka)

<http://www.cfeetk.cnrs.fr/karnak/?iu=3577>

BISTON-MOULIN, THIERS, *Ptah*, vol. 1, p. 94-95, vol. 2, p. 46 et 58.

§31.2. Porte C

§31.2.1. Face ouest

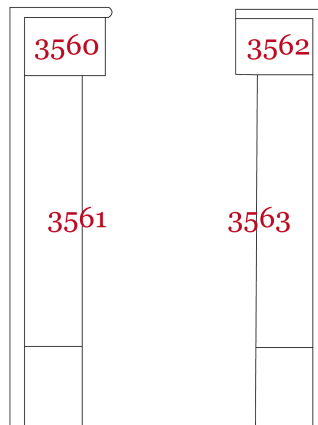

§31.2.1.1. Linteau

KIU 3560. Scène nord (Ptah 66 = Louvre B.37) : Offrande de l'onguent (Époque ptolémaïque, Ptolémée Néos Dionysos)

<http://www.cfeetk.cnrs.fr/karnak/?iu=3560>

PM II², p. 197 (3a). BARGUET, *RevLouvre* 1, p. 1-4. H. GUICHARD (dir.), *Des animaux et des pharaons. Le règne animal dans l'Égypte ancienne*, Paris, 2014, p. 326-327 (360). BISTON-MOULIN, THIERS, *Ptah*, vol. 1, p. 100 et 102, vol. 2, p. 62 et 66.

KIU 3562. Scène sud (Ptah 68 = Louvre B.39) : Offrande de l'onguent (Époque ptolémaïque, Ptolémée Néos Dionysos)

<http://www.cfeetk.cnrs.fr/karnak/?iu=3562>

PM II², p. 197 (3b). *Urk.* VIII, no 209. LEGRAIN, *ASAE* 3 (1), p. 60. BISTON-MOULIN, THIERS, *Ptah*, vol. 1, p. 101 et 103, vol. 2, p. 63 et 66.

§31.2.1.2. Montants

KIU 3561. Montant nord (Ptah 65) (Époque ptolémaïque, Ptolémée Néos Dionysos)
<http://www.cfeetk.cnrs.fr/karnak/?iu=3561>

PM II², p. 197 (3a). *Urk.* VIII, no 207. LEGRAIN, *ASAE* 3 (1), p. 59-60. I. GUERMEUR, *Les cultes d'Amon hors de Thèbes. Recherches de géographie religieuse*, *BEHESR* 123, 2005, p. 74-75. BISTON-MOULIN, THIERS, *Ptah*, vol. 1, p. 100, 102, vol. 2, p. 62.

KIU 3563. Montant sud (Ptah 67) (Époque ptolémaïque, Ptolémée Néos Dionysos)
<http://www.cfeetk.cnrs.fr/karnak/?iu=3563>

PM II², p. 197 (3b). *Urk.* VIII, no 208. LEGRAIN, *ASAE* 3 (1), p. 60. BISTON-MOULIN, THIERS, *Ptah*, vol. 1, p. 101 et 103, vol. 2, p. 63.

§31.2.2. Face est

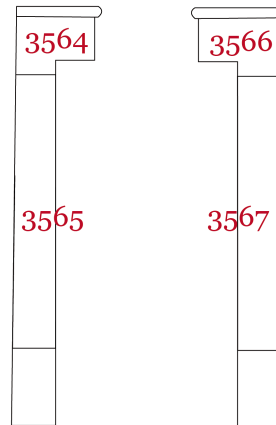

§31.2.2.1. Linteau

KIU 3564. nord (Ptah 70 = Louvre B.38) (Époque ptolémaïque, Ptolémée Néos Dionysos)
<http://www.cfeetk.cnrs.fr/karnak/?iu=3564>

PM II², p. 197 (3c). BARGUET, *RevLouvre* 1, p. 1-4. BISTON-MOULIN, THIERS, *Ptah*, vol. 1, p. 104 et 106, vol. 2, p. 64 et 67.

KIU 3566. sud (Ptah 72 = Louvre B.39) (Époque ptolémaïque, Ptolémée Néos Dionysos)
<http://www.cfeetk.cnrs.fr/karnak/?iu=3566>

PM II², p. 197 (3d). BARGUET, *RevLouvre* 1, p. 1-4. BISTON-MOULIN, THIERS, *Ptah*, vol. 1, p. 105 et 107, vol. 2, p. 65 et 67.

§31.2.2.2. Montants

KIU 3565. nord (Ptah 69) (Époque ptolémaïque, Ptolémée Néos Dionysos)
<http://www.cfeetk.cnrs.fr/karnak/?iu=3565>

PM II², p. 197 (3c). *Urk.* VIII, no 210. LEGRAIN, *ASAE* 3 (1), p. 60. BISTON-MOULIN, THIERS, *Ptah*, vol. 1, p. 104 et 106, vol. 2, p. 64.

KIU 3567. sud (Ptah 71) (Époque ptolémaïque, Ptolémée Néos Dionysos)
<http://www.cfeetk.cnrs.fr/karnak/?iu=3567>

PM II², p. 197 (3d). *Urk.* VIII, no 211. LEGRAIN, *ASAE* 3 (1), p. 61. BISTON-MOULIN, THIERS, *Ptah*, vol. 1, p. 105 et 107, vol. 2, p. 65 et 67.

§31.3. Porte D

§31.3.1. Face ouest

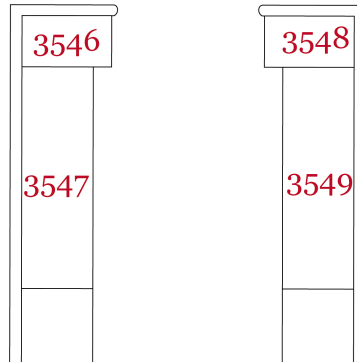

§31.3.1.1. Linteau

KIU 3546. nord (Ptah 74) (XXV^e dynastie, Chabaka)

<http://www.cfeetk.cnrs.fr/karnak/?iu=3546>

PM II², p. 197 (4a). LEGRAIN, *ASAE* 3 (1), p. 61. LECLANT, *Monuments*, p. 41 et pl. XVI. JANSEN-WINKELN, *IS* 3, p. 9-10. BISTON-MOULIN, THIERS, *Ptah*, vol. 1, p. 110 et 112, vol. 2, p. 70.

KIU 3548. sud (Ptah 76) (XXV^e dynastie, Chabaka)

<http://www.cfeetk.cnrs.fr/karnak/?iu=3548>

PM II², p. 197, 3b. LEGRAIN, *ASAE* 3 (1), p. 61. LECLANT, *Monuments*, p. 41, pl. XVI. JANSEN-WINKELN, *IS* 3, p. 9. BISTON-MOULIN, THIERS, *Ptah*, vol. 1, p. 111 et 113, vol. 2, p. 71.

§31.3.1.2. Montants

KIU 3547. Scène nord (Ptah 73) (XXV^e dynastie, Chabaka)

<http://www.cfeetk.cnrs.fr/karnak/?iu=3547>

PM II², p. 197 (4a). LEGRAIN, *ASAE* 3 (1), p. 61. LECLANT, *Monuments*, p. 41 et pl. XVI. JANSEN-WINKELN, *IS* 3, p. 9-10. BISTON-MOULIN, THIERS, *Ptah*, vol. 1, p. 110 et 112, vol. 2, p. 70.

KIU 3549. Scène sud (Ptah 75) (XXV^e dynastie, Chabaka)

<http://www.cfeetk.cnrs.fr/karnak/?iu=3549>

PM II², p. 197 (3b). LEGRAIN, *ASAE* 3 (1), p. 61. LECLANT, *Monuments*, p. 41, pl. XVI. JANSEN-WINKELN, *IS* 3, p. 9. BISTON-MOULIN, THIERS, *Ptah*, vol. 1, p. 111 et 113, vol. 2, p. 71.

§31.3.2. Tableaux extérieurs

§31.3.2.1. Registre supérieur

KIU 3550. Scène Ptah 78 : Donner le vin (XXV^e dynastie, Chabaka)

<http://www.cfeetk.cnrs.fr/karnak/?iu=3550>

PM II², p. 197 (4c). Signalé par LECLANT, *Monuments*, p. 41. BISTON-MOULIN, THIERS, *Ptah*, vol. 1, p. 114 et 117, vol. 2, p. 72 et 74.

KIU 3551. Scène sud (Ptah 80) : Offrande du vin (XXV^e dynastie, Chabaka)

<http://www.cfeetk.cnrs.fr/karnak/?iu=3551>

PM II², p. 197 (4d). Signalé par LECLANT, *Monuments*, p. 41. BISTON-MOULIN, THIERS, *Ptah*, vol. 1, p. 115 et 119, vol. 2, p. 73 et 75.

§31.3.3. Embrasure

§31.3.3.1. Frise

KIU 3554. nord (Ptah 81) (XXV^e dynastie, Chabaka)

<http://www.cfeetk.cnrs.fr/karnak/?iu=3554>

Signalé par LECLANT, *Monuments*, p. 41. BISTON-MOULIN, THIERS, *Ptah*, vol. 1, p. 120-121, vol. 2, p. 72 et 76.

KIU 3555. sud (Ptah 82) (XXV^e dynastie, Chabaka)

<http://www.cfeetk.cnrs.fr/karnak/?iu=3555>

Signalé par LECLANT, *Monuments*, p. 41. BISTON-MOULIN, THIERS, *Ptah*, vol. 1, p. 120-121, vol. 2, p. 73 et 76.

§31.3.4. Face est

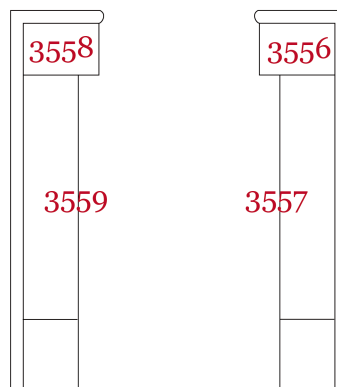

§31.3.4.1. Linteau

KIU 3556. nord (Ptah 84) : Don de la vie (XXV^e dynastie, Chabaka)

<http://www.cfeetk.cnrs.fr/karnak/?iu=3556>

PM II², p. 197 (4e-f). LEGRAIN, *ASAE* 3 (1), p. 61. LECLANT, *Monuments*, p. 41. JANSEN-WINKELN, *IS* 3, p. 10. BISTON-MOULIN, THIERS, *Ptah*, vol. 1, p. 123-124, vol. 2, p. 78.

KIU 3558. sud (Ptah 86) (XXV^e dynastie, Chabaka)

<http://www.cfeetk.cnrs.fr/karnak/?iu=3558>

PM II², p. 197 (4e-f). LEGRAIN, *ASAE* 3 (1), p. 61. LECLANT, *Monuments*, p. 41. JANSEN-WINKELN, *IS* 3, p. 10. BISTON-MOULIN, THIERS, *Ptah*, vol. 1, p. 122 et 124, vol. 2, p. 77.

§31.3.4.2. Montants

KIU 3557. nord (Ptah 83) (XXV^e dynastie, Chabaka)

<http://www.cfeetk.cnrs.fr/karnak/?iu=3557>

PM II², p. 197 (4e-f). LEGRAIN, *ASAE* 3 (1), p. 61. LECLANT, *Monuments*, p. 41. JANSEN-WINKELN, *IS* 3, p. 10. BISTON-MOULIN, THIERS, *Ptah*, vol. 1, p. 123-124, vol. 2, p. 78.

KIU 3559. sud (Ptah 85) (XXV^e dynastie, Chabaka)

<http://www.cfeetk.cnrs.fr/karnak/?iu=3559>

PM II², p. 197 (4e-f). LEGRAIN, *ASAE* 3 (1), p. 61. LECLANT, *Monuments*, p. 41. JANSEN-WINKELN, *IS* 3, p. 10. BISTON-MOULIN, THIERS, *Ptah*, vol. 1, p. 122 et 124, vol. 2, p. 77.

§31.4. Porte E

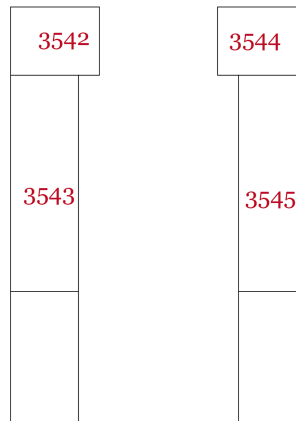

§31.4.1. Linteau

KIU 3542. nord (Ptah 88) (Époque ptolémaïque, Ptolémée Évergète I^{er})
<http://www.cfeetk.cnrs.fr/karnak/?iu=3542>

PM II², p. 198 (10a). LEGRAIN, *ASAE* 3 (1), p. 63. *Urk.* VIII, no 214. BISTON-MOULIN, THIERS, *Ptah*, vol. 1, p. 126 et 128, vol. 2, p. 80 et 83.

KIU 3544. sud (Ptah 90) (Époque ptolémaïque, Ptolémée Évergète I^{er})
<http://www.cfeetk.cnrs.fr/karnak/?iu=3544>

PM II², p. 197 (4b). LEGRAIN, *ASAE* 3 (1), p. 63. *Urk.* VIII, no 215. SCHWALLER DE LUBICZ, *Karnak* (1), pl. 303. BISTON-MOULIN, THIERS, *Ptah*, vol. 1, p. 127 et 129, vol. 2, p. 81 et 85.

§31.4.2. Montants

KIU 3543. Scène nord (Ptah 87) : Consacrer les offrandes (Époque ptolémaïque, Ptolémée Évergète I^{er})
<http://www.cfeetk.cnrs.fr/karnak/?iu=3543>

PM II², p. 198 (10a). LEGRAIN, *ASAE* 3 (1), p. 63. *Urk.* VIII, no 214. BISTON-MOULIN, THIERS, *Ptah*, vol. 1, p. 126 et 128, vol. 2, p. 80 et 82.

KIU 3545. Scène sud (Ptah 89) : Consacrer les offrandes (Époque ptolémaïque, Ptolémée Évergète I^{er})
<http://www.cfeetk.cnrs.fr/karnak/?iu=3545>

PM II², p. 197 (4b). LEGRAIN, *ASAE* 3 (1), p. 63. *Urk.* VIII, no 215. Voir SCHWALLER DE LUBICZ, *Karnak* (1), pl. 303. BISTON-MOULIN, THIERS, *Ptah*, vol. 1, p. 127 et 129, vol. 2, p. 81 et 84.

§31.5. Porte F

§31.5.1. Face ouest

KIU 3541. Sous la corniche, côté nord (Ptah 98) (Époque ptolémaïque, Ptolémée Philopator)
<http://www.cfeetk.cnrs.fr/karnak/?iu=3541>

PM II², p. 198 (12a). LEGRAIN, *ASAE* 3 (1), p. 64. *Urk.* VIII, no 216. H. BRUGSCH, *Thesaurus*, p. 1188. WALLET-LEBRUN, *GLP*, p. 367. J.Br. McCLAIN, *Restoration Inscriptions and the Tradition of Monumental Restoration* 1, *UMI*, Chicago, 2007, p. 375. BISTON-MOULIN, THIERS, *Ptah*, vol. 1, p. 138, vol. 2, p. 88 et 94.

§31.5.1.1. Dédicace

KIU 3622. nord (Ptah 93) (Époque ptolémaïque)

<http://www.cfeetk.cnrs.fr/karnak/?iu=3622>

PM II², p. 198 (12a). H. BRUGSCH, *Thesaurus*, p. 1188. *LD Text III*, p. 6. *Urk.* IV, 880, 1, et 5. LEGRAIN, *ASAE* 3 (1), p. 64. CHAMPOLLION, *ND II*, p. 277. WALLET-LEBRUN, *GLP*, p. 365. J.Br. McCLAIN, *Restoration Inscriptions and the Tradition of Monumental Restoration 1*, *UMI*, Chicago, 2007, p. 374 et n. 76. BISTON-MOULIN, THIERS, *Ptah*, vol. 1, p. 132 et 134, vol. 2, p. 88 et 92.

KIU 3623. sud (Ptah 96) (Époque ptolémaïque)

<http://www.cfeetk.cnrs.fr/karnak/?iu=3623>

PM II², p. 198 (12b). H. BRUGSCH, *Thesaurus*, p. 1188. *LD Text III*, p. 6. *Urk.* IV, 880, 6 et 2. LEGRAIN, *ASAE* 3 (1), p. 64. CHAMPOLLION, *ND II*, p. 276. WALLET-LEBRUN, *GLP*, p. 365. BISTON-MOULIN, THIERS, *Ptah*, vol. 1, p. 133 et 135, vol. 2, p. 88 et 93.

§31.5.1.2. Linteau

KIU 3617. Linteau (Ptah 97) (XVIII^e dynastie, Thoutmosis III)

<http://www.cfeetk.cnrs.fr/karnak/?iu=3617>

PM II², p. 198 (12a-b). *LD Text III*, p. 6. LEGRAIN, *ASAE* 3 (1), p. 64. BISTON-MOULIN, *ZÄS* 139/1, p. 25 et pl. V, fig. 10. BISTON-MOULIN, THIERS, *Ptah*, vol. 1, p. 136-137, vol. 2, p. 88 et 94.

§31.5.1.3. Montants

KIU 3620. Scène nord (Ptah 92) (Époque ptolémaïque)

<http://www.cfeetk.cnrs.fr/karnak/?iu=3620>

PM II², p. 198 (12a). H. BRUGSCH, *Thesaurus*, p. 1188. *LD Text III*, p. 6. *Urk.* IV, 880, 5 et 1. LEGRAIN, *ASAE* 3 (1), p. 64. CHAMPOLLION, *ND II*, p. 277. WALLET-LEBRUN, *GLP*, p. 365. J.B. McCLAIN, *Restoration inscriptions and the tradition of monumental restoration 1*, *UMI*, Chicago, 2007, p. 374 et n. 76. BISTON-MOULIN, THIERS, *Ptah*, vol. 1, p. 132 et 134, vol. 2, p. 88 et 92.

KIU 3621. Scène sud (Ptah 95) (Époque ptolémaïque)

<http://www.cfeetk.cnrs.fr/karnak/?iu=3621>

PM II², p. 198 (12b). H. BRUGSCH, *Thesaurus*, p. 1188. *LD Text III*, p. 6. *Urk.* IV, 880, 6 et 2. LEGRAIN, *ASAE* 3 (1), p. 64. CHAMPOLLION, *ND II*, p. 276. WALLET-LEBRUN, *GLP*, p. 365. BISTON-MOULIN, THIERS, *Ptah*, vol. 1, p. 133 et 135, vol. 2, p. 88 et 93.

§31.5.1.4. Soubassements

KIU 3618. Soubassement nord (Ptah 91) (Époque ptolémaïque)

<http://www.cfeetk.cnrs.fr/karnak/?iu=3618>

PM II², 198 (12a). H. BRUGSCH, *Thesaurus*, p. 1188. *LD Text III*, p. 6. *Urk.* IV, 880, 1 et 5. LEGRAIN, *ASAE* 3 (1), p. 64. CHAMPOLLION, *ND II*, p. 277. WALLET-LEBRUN, *GLP*, p. 365. J.Br. McCLAIN, *Restoration Inscriptions and the Tradition of Monumental Restoration 1*, *UMI*, Chicago, 2007, p. 374 et n. 76. BISTON-MOULIN, THIERS, *Ptah*, vol. 1, p. 132 et 134, vol. 2, p. 88 et 92.

KIU 3619. Soubassement sud (Ptah 94) (Époque ptolémaïque)

<http://www.cfeetk.cnrs.fr/karnak/?iu=3619>

PM II², p. 198 (12b). H. BRUGSCH, *Thesaurus*, p. 1188. *LD Text III*, p. 6. *Urk.* IV, 880, 2 et 6. LEGRAIN, *ASAE* 3 (1), p. 64. CHAMPOLLION, *ND II*, p. 276. WALLET-LEBRUN, *GLP*, p. 365. BISTON-MOULIN, THIERS, *Ptah*, vol. 1, p. 133 et 135, vol. 2, p. 88 et 93.

§31.5.2. Tableaux extérieurs

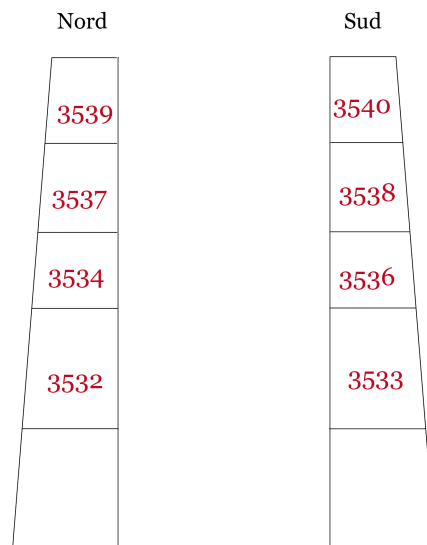

Tableaux extérieurs

§31.5.2.1. 1^{er} registre

KIU 3532. Scène nord (Ptah 99) : Offrande de Maât (Époque ptolémaïque, Ptolémée Évergète I^{er})

<http://www.cfeetk.cnrs.fr/karnak/?iu=3532>

PM II², p. 199 (12c, IV). LEGRAIN, *ASAE* 3 (1), p. 65. *Urk.* VIII, no 220. BISTON-MOULIN, THIERS, *Ptah*, vol. 1, p. 139, vol. 2, p. 89 et 95.

KIU 3533. Scène sud (Ptah 100) : Offrande de Maât (Époque ptolémaïque, Ptolémée Évergète I^{er})

<http://www.cfeetk.cnrs.fr/karnak/?iu=3533>

PM II², p. 199 (12d, IV). LEGRAIN, *ASAE* 3 (1), p. 65. *Urk.* VIII, no 223. BISTON-MOULIN, THIERS, *Ptah*, vol. 1, p. 140, vol. 2, p. 90 et 95.

§31.5.2.2. 2^e registre

KIU 3534. Scène nord (Ptah 101) : Don des jubilés (Époque ptolémaïque, Ptolémée Évergète I^{er})

<http://www.cfeetk.cnrs.fr/karnak/?iu=3534>

PM II², p. 199 (12c, III). LEGRAIN, *ASAE* 3 (1), p. 65. *Urk.* VIII, no 219. BISTON-MOULIN, THIERS, *Ptah*, vol. 1, p. 141-142, vol. 2, p. 89 et 96.

KIU 3536. Scène sud (Ptah 102) : Offrande (Époque ptolémaïque, Ptolémée Évergète I^{er})

<http://www.cfeetk.cnrs.fr/karnak/?iu=3536>

PM II², p. 199 (12d, III). LEGRAIN, *ASAE* 3 (1), p. 65. *Urk.* VIII, no 222. BISTON-MOULIN, THIERS, *Ptah*, vol. 1, p. 141-142, vol. 2, p. 90 et 96.

§31.5.2.3. 3^e registre

KIU 3537. Scène nord (Ptah 103) : Don de la vie (Époque ptolémaïque, Ptolémée Évergète I^{er})

<http://www.cfeetk.cnrs.fr/karnak/?iu=3537>

PM II², p. 199 (12c, II). LEGRAIN, *ASAE* 3 (1), p. 65. *LD Text* III, p. 6. *Urk.* VIII, no 218. BISTON-MOULIN, THIERS, *Ptah*, vol. 1, p. 143-144, vol. 2, p. 89 et 97.

KIU 3538. Scène sud (Ptah 104) : Offrande du sistre et de la menat (Époque ptolémaïque, Ptolémée Évergète I^{er})

<http://www.cfeetk.cnrs.fr/karnak/?iu=3538>

PM II², p. 199 (12d, II). LEGRAIN, *ASAE* 3 (1), p. 65. *LD Text* III, p. 6. *Urk.* VIII, no 221. BISTON-MOULIN, THIERS, *Ptah*, vol. 1, p. 143-144, vol. 2, p. 90 et 97.

§31.5.2.4. 4^e registre

KIU 3539. Scène nord (Ptah 105) : Donner le vin (Époque ptolémaïque, Ptolémée Évergète I^{er})

<http://www.cfeetk.cnrs.fr/karnak/?iu=3539>

PM II², p. 199 (12c, I) LEGRAIN, *ASAE* 3 (1), p. 65. *Urk.* VIII, no 217. D. WILDUNG, *Imhotep und Amenhotep. Gottwerdung im alten Ägypten*, *MÄS* 36, 1977, § 131 et pl. 45. BISTON-MOULIN, THIERS, *Ptah*, vol. 1, p. 145-146, vol. 2, p. 89 et 98.

KIU 3540. Scène sud (Ptah 106) : Donner le vin (Époque ptolémaïque, Ptolémée Évergète I^{er})

<http://www.cfeetk.cnrs.fr/karnak/?iu=3540>

PM II², p. 199 (12d, I). LEGRAIN, *ASAE* 3 (1), p. 65. CHAMPOLLION, *ND* II, p. 277. *LD Text* III, p. 6. H. BRUGSCH, *Thesaurus*, p. 1189. D. WILDUNG, *Imhotep und Amenhotep. Gottwerdung im alten Ägypten*, *MÄS* 36, 1977, § 131 et pl. 45. BISTON-MOULIN, THIERS, *Ptah*, vol. 1, p. 145 et 147, vol. 2, p. 90 et 98.

§31.5.3. Soffite

KIU 3531. Plafond Ptah 107 (Époque ptolémaïque, Ptolémée Évergète I^{er})

<http://www.cfeetk.cnrs.fr/karnak/?iu=3531>

PM II², p. 199 (12f). *Urk.* VIII, no 224. LEGRAIN, *ASAE* 3 (1), p. 65-66. BISTON-MOULIN, THIERS, *Ptah*, vol. 1, p. 148, vol. 2, p. 99.

§31.5.4. Embrasure

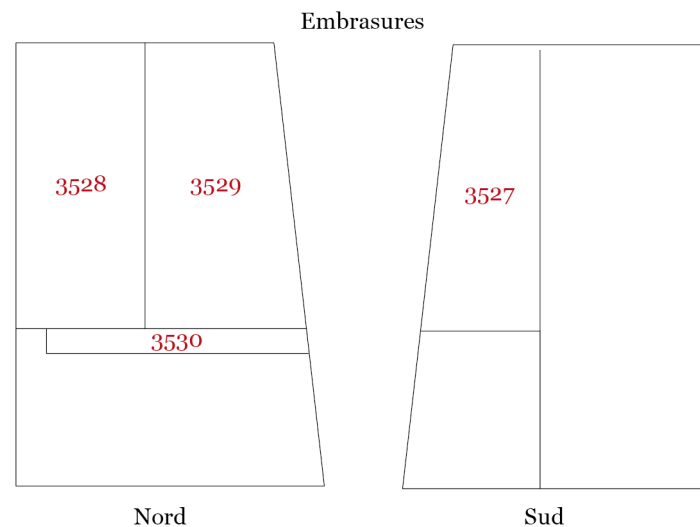

KIU 3528. Scène nord 1.o (Ptah 109) : Adoration (XVIII^e dynastie, Thoutmosis III)

<http://www.cfeetk.cnrs.fr/karnak/?iu=3528>

PM II², p. 199 (12e, 1). Signalé par CHAMPOLLION, *ND* II, p. 277. Signalé par LEGRAIN, *ASAE* 3 (1), p. 66. Voir J.Br. McCLAIN, *Restoration Inscriptions and the Tradition of Monumental Restoration 1*, *UMI*, Chicago, 2007, p. 370 et n. 56. BISTON-MOULIN, THIERS, *Ptah*, vol. 1, p. 150 et 152, vol. 2, p. 89 et 100.

KIU 3529. Scène nord, 2.o (Ptah 110) : Adoration (XVIII^e dynastie, Thoutmosis III)

<http://www.cfeetk.cnrs.fr/karnak/?iu=3529>

PM II², p. 199 (12e, 2). Signalé par CHAMPOLLION, *ND II*, p. 277. Signalé par LEGRAIN, *ASAE* 3 (1), p. 66. BISTON-MOULIN, THIERS, *Ptah*, vol. 1, p. 151, vol. 2, p. 89 et 101.

KIU 3527. Scène sud (Ptah 111) (XVIII^e dynastie, Thoutmosis III)

<http://www.cfeetk.cnrs.fr/karnak/?iu=3527>

PM II², p. 199 (12f). LEGRAIN, *ASAE* 3 (1), p. 66. BISTON-MOULIN, THIERS, *Ptah*, vol. 1, p. 153, vol. 2, p. 90 et 102.

§31.5.4.1. Soubassement

KIU 3530. Soubassement Ptah 108 (Époque ptolémaïque, Ptolémée Évergète I^{er})

<http://www.cfeetk.cnrs.fr/karnak/?iu=3530>

PM II², p. 199 (12e). LEGRAIN, *ASAE* 3 (1), p. 66. *Urk.* VIII, no 225. WALLET-LEBRUN, *GLP*, p. 367. J.Br. McClain, *Restoration Inscriptions and the Tradition of Monumental Restoration 1*, UMI, Chicago, 2007, p. 369. BISTON-MOULIN, THIERS, *Ptah*, vol. 1, p. 149, vol. 2, p. 89 et 100.

§31.5.5. Face est

KIU 3506. Porte (Ptah 112-114) (XVIII^e dynastie, Thoutmosis III. Ce document a fait l'objet d'une modification totale ou partielle de Takélot II)

<http://www.cfeetk.cnrs.fr/karnak/?iu=3506>

PM II², p. 199 (12h). *Urk.* IV, 880, 9-12. *LD Text* III, p. 7. CHAMPOLLION, *ND II*, p. 277. LEGRAIN, *ASAE* 3 (1), p. 66. SCHWALLER DE LUBICZ, *Karnak* (1), pl. 307. WALLET-LEBRUN, *GLP*, p. 362, p. 366. JANSEN-WINKELN, *IS* 2, p. 160 (1). BISTON-MOULIN, THIERS, *Ptah*, vol. 1, p. xviii, p. 154-157, vol. II, p. 103-105.

§31.6. Façade du « pseudo-pylône »

KIU 257. Colosse osirique (Ptah 191) (XVIII^e dynastie, Thoutmosis IV)

<http://www.cfeetk.cnrs.fr/karnak/?iu=257>

PM II², p. 198, 11 (attribué par erreur à Thoutmosis III). THIERS, *KSGH* 3/4, p. 325 et n. 46. BISTON-MOULIN, THIERS, *Ptah*, vol. 1, p. xxi, p. 270-271, vol. 2, p. 187.

§31.7. Cour

§31.7.1. Mur nord

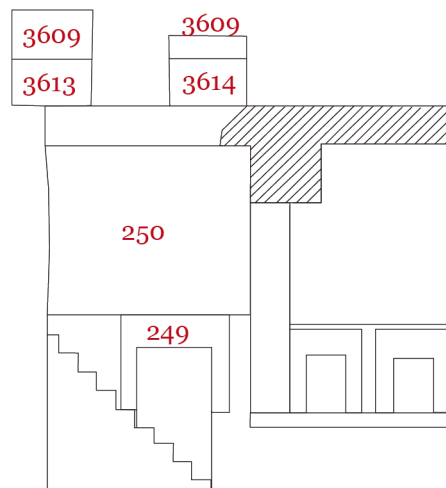

KIU 250. Scène Ptah 125 (Époque ptolémaïque, Ptolémée Philopator)

<http://www.cfeetk.cnrs.fr/karnak/?iu=250>

PM II², p. 199 (14). LEGRAIN, *ASAE* 3 (2), p. 98. *Urk.* VIII, no 231. LD IV, 15d. K.H. BRUGSCH, *Thes.*, p. 1189. D. WILDUNG, *Imhotep und Amenhotep. Gottwerdung im alten Ägypten. MÄS* 36, Munich, 1977, § 132 et pl. 46. THIERS, *KSGH* 3/4, p. 337 et 342, fig. 5. BISTON-MOULIN, THIERS, *Ptah*, vol. 1, p. 172-173, vol. 2, p. 110 et 118.

KIU 249. Porte Ptah 126 (XVIII^e dynastie, Thoutmosis III)

<http://www.cfeetk.cnrs.fr/karnak/?iu=249>

PM II², p. 199 (24). LEGRAIN, *ASAE* 3 (2), p. 98. SCHWALLER DE LUBICZ, *Karnak* (1), pl. 309. BISTON-MOULIN, THIERS, *Ptah*, p. 174-175, vol. 2, p. 110, p. 119.

§31.7.2. Mur ouest

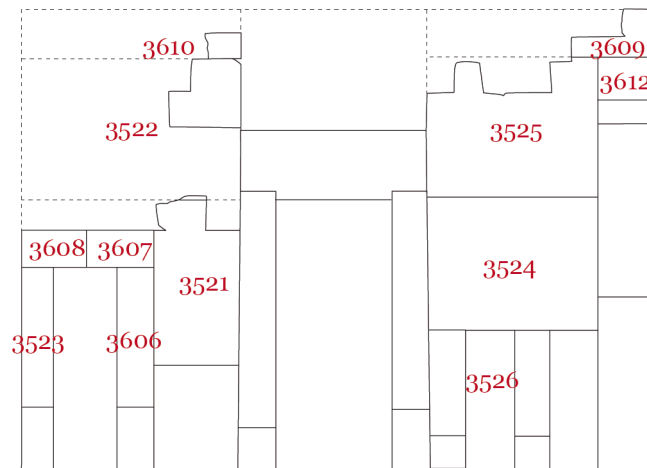

§31.7.2.1. Partie nord

KIU 3526. Porte Ptah 115-116 (Époque ptolémaïque, Ptolémée Philopator)

<http://www.cfeetk.cnrs.fr/karnak/?iu=3526>

PM II², p. 199 (13). *Urk.* VIII, nos 229-230. LEGRAIN, *ASAE* 3 (1), p. 97. SCHWALLER DE LUBICZ, *Karnak* (2), pl. 307. BISTON-MOULIN, THIERS, *Ptah*, vol. 1, p. 160-161, vol. 2, p. 108 et 112.

§31.7.2.2. Partie nord, 1^{er} registre

KIU 3524. Scène Ptah 117 : Adoration (Époque ptolémaïque, Ptolémée Philopator)

<http://www.cfeetk.cnrs.fr/karnak/?iu=3524>

PM II², p. 199 (13, II). *Urk.* VIII, no 228. CHAMPOLLION, *ND* II, p. 277-278. C.R. LEPSIUS, *Denkmäler aus Aegypten und Aethiopien. Text. Dritter Band. Theben*, Leipzig, 1900, p. 7. LEGRAIN, *ASAE* 3 (1), p. 97. SCHWALLER DE LUBICZ, *Karnak* (1), pl. 308. BISTON-MOULIN, THIERS, *Ptah*, vol. 1, p. 162-163, vol. 2, p. 108 et 113.

§31.7.2.3. Partie nord, 2^e registre

KIU 3525. Scène Ptah 118 : Offrande de Maât (Époque ptolémaïque, Ptolémée Philopator)

<http://www.cfeetk.cnrs.fr/karnak/?iu=3525>

PM II², p. 199 (13, I). LEGRAIN, *ASAE* 3 (1), p. 98. *Urk.* VIII, no 227. SCHWALLER DE LUBICZ, *Karnak* (1), pl. 308. BISTON-MOULIN, THIERS, *Ptah*, vol. 1, p. 164-165, vol. 2, p. 108 et 114.

§31.7.2.4. Partie sud, 1^{er} registre

KIU 3521. Scène Ptah 123 : Adoration (Époque ptolémaïque, Ptolémée Philopator)
<http://www.cfeetk.cnrs.fr/karnak/?iu=3521>

PM II², p. 200 (16). LEGRAIN, *ASAE* 3 (1), p. 101. *Urk.* VIII, no 232. BISTON-MOULIN, THIERS, *Ptah*, vol. 1, p. 168-169, vol. 2, p. 109 et 116.

§31.7.2.5. Partie sud, 2^e registre

KIU 3522. Scène Ptah 124 : Offrande de Maât (Époque ptolémaïque, Ptolémée Philopator)
<http://www.cfeetk.cnrs.fr/karnak/?iu=3522>

BISTON-MOULIN, THIERS, *Ptah*, vol. 1, p. 170-171, vol. 2, p. 109 et 117.

§31.7.2.6. Partie sud, porte, montants

KIU 3606. Porte nord (Ptah 119) (Époque ptolémaïque, Ptolémée Philopator)
<http://www.cfeetk.cnrs.fr/karnak/?iu=3606>

PM II², p. 200 (17). LEGRAIN, *ASAE* 3 (1), p. 101. *Urk.* VIII, no 235. SCHWALLER DE LUBICZ, *Karnak* (1), pl. 306. BISTON-MOULIN, THIERS, *Ptah*, vol. 1, p. 166-167, vol. 2, p. 109 et 115.

KIU 3523. Porte sud (Ptah 120) (Époque ptolémaïque, Ptolémée Philopator)
<http://www.cfeetk.cnrs.fr/karnak/?iu=3523>

PM II², p. 200 (17). LEGRAIN, *ASAE* 3 (1), p. 101. *Urk.* VIII, no 234. BISTON-MOULIN, THIERS, *Ptah*, vol. 1, p. 166-167, vol. 2, p. 109 et 115.

§31.7.3. Partie sud

§31.7.3.1. Mur ouest, porte, linteau

KIU 3607. Scène nord (Ptah 121) (Époque ptolémaïque, Ptolémée Philopator)
<http://www.cfeetk.cnrs.fr/karnak/?iu=3607>

PM II², p. 200 (17). LEGRAIN, *ASAE* 3 (1), p. 101. *Urk.* VIII, no 233. BISTON-MOULIN, THIERS, *Ptah*, vol. 1, p. 166-167, vol. 2, p. 109 et 115.

KIU 3608. Scène sud (Ptah 122) (Époque ptolémaïque, Ptolémée Philopator)
<http://www.cfeetk.cnrs.fr/karnak/?iu=3608>

PM II², p. 200 (17). LEGRAIN, *ASAE* 3 (1), p. 101. *Urk.* VIII, no 228. BISTON-MOULIN, THIERS, *Ptah*, vol. 1, p. 166-167, vol. 2, p. 109 et 115.

§31.8. Portique

§31.8.1. Architraves

KIU 2095. Architrave nord, face est (Ptah 133) (XVIII^e dynastie, Thoutmosis III)
<http://www.cfeetk.cnrs.fr/karnak/?iu=2095>

BISTON-MOULIN, THIERS, *Ptah*, vol. 1, p. 192-193, vol. 2, p. 133.

KIU 2094. Architrave nord, face ouest (Ptah 132) (XVIII^e dynastie, Thoutmosis III)
<http://www.cfeetk.cnrs.fr/karnak/?iu=2094>

BISTON-MOULIN, THIERS, *Ptah*, vol. 1, p. 192-193, vol. 2, p. 133.

§31.8.2. Colonnes

KIU 267. Colonne nord, Ptah 130 (XVIII^e dynastie, Thoutmosis III)
<http://www.cfeetk.cnrs.fr/karnak/?iu=267>

PM II², p. 200. LEGRAIN, *ASAE* 3 (2), p. 101-102. BISTON-MOULIN, *ZÄS* 139/1, p. 20. BISTON-MOULIN, THIERS, *Ptah*, vol. 1, p. 190-191, vol. 2, p. 131.

KIU 268. Colonne sud - Ptah 131 (XVIII^e dynastie, Thoutmosis III)

<http://www.cfeetk.cnrs.fr/karnak/?iu=268>

PM II², p. 200. LEGRAIN, *ASAE* 3 (2), p. 101-102. SCHWALLER DE LUBICZ, *Karnak* (1), pl. 312. BISTON-MOULIN, *ZÄS* 139/1, p. 20. BISTON-MOULIN, THIERS, *Ptah*, vol. 1, p. 190-191, vol. 2, p. 131.

§31.8.3. Mur est

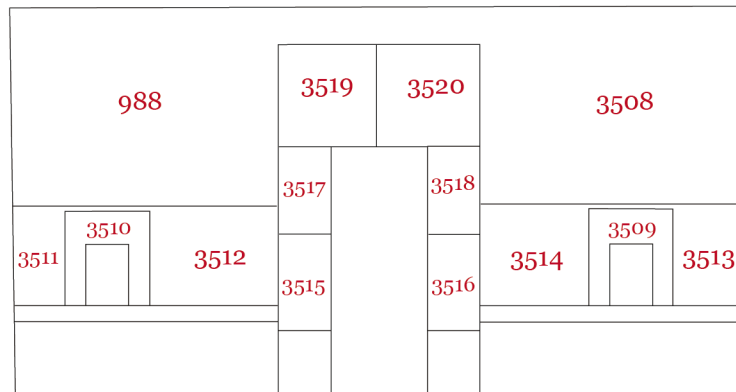

§31.8.3.1. 1^{er} registre

KIU 988. Scène nord, Ptah 145 : Frapper quatre fois les morceaux choisis (XVIII^e dynastie, Thoutmosis III)

<http://www.cfeetk.cnrs.fr/karnak/?iu=988>

PM II², p. 200 (20, I) *Urk.* IV, 574,3-5. LEGRAIN, *ASAE* 3 (2), p. 103. BISTON-MOULIN, THIERS, *Ptah*, vol. 1, p. 210-211, vol. 2, p. 128, p. 141.

KIU 3508. Scène sud - Ptah 149 : Frapper quatre fois les morceaux choisis (XVIII^e dynastie, Thoutmosis III)

<http://www.cfeetk.cnrs.fr/karnak/?iu=3508>

PM II², p. 200 (21, I). *Urk.* IV, 573, 17 - 574, 1. LEGRAIN, *ASAE* 3 (2), p. 103-104. BISTON-MOULIN, THIERS, *Ptah*, vol. 1, p. 215-216, vol. 2, p. 129, p. 144.

§31.8.3.2. Niches

KIU 3510. Niche nord (Ptah 143) (XVIII^e dynastie, Thoutmosis III)

<http://www.cfeetk.cnrs.fr/karnak/?iu=3510>

PM II², p. 200 (20, II) LEGRAIN, *ASAE* 3 (2), p. 103. BISTON-MOULIN, *ZÄS* 139/1, p. 20. BISTON-MOULIN, THIERS, *Ptah*, vol. 1, p. 208, vol. 2, p. 140.

KIU 3509. Niche sud (Ptah 147) (XVIII^e dynastie, Thoutmosis III)

<http://www.cfeetk.cnrs.fr/karnak/?iu=3509>

PM II², p. 200 (21, II). LEGRAIN, *ASAE* 3 (2), p. 103. BISTON-MOULIN, *ZÄS* 139/1, p. 20. BISTON-MOULIN, THIERS, *Ptah*, p. 213, vol. 2, p. 129, p. 143.

§31.8.3.3. Soubassements

KIU 3511. Soubassement nord, 1.n (Ptah 144) : Nils porteurs d'offrandes (XVIII^e dynastie, Thoutmosis III)

<http://www.cfeetk.cnrs.fr/karnak/?iu=3511>

PM II², p. 200 (20). LEGRAIN, *ASAE* 3 (2), p. 103. BISTON-MOULIN, THIERS, *Ptah*, vol. 1, p. 209, vol. 2, p.128, p. 140.

KIU 3512. Soubassement nord, 2.n (Ptah 142) : Nils porteurs d'offrandes (XVIII^e dynastie, Thoutmosis III)

<http://www.cfeetk.cnrs.fr/karnak/?iu=3512>

PM II², p. 200 (20, II). LEGRAIN, *ASAE* 3 (2), p. 103. BISTON-MOULIN, THIERS, *Ptah*, vol. 1, p. 206-207, vol. 2, p. 128, p. 139.

KIU 3513. Soubassement sud, 1.s (Ptah 148) : Nils porteurs d'offrandes (XVIII^e dynastie, Thoutmosis III)

<http://www.cfeetk.cnrs.fr/karnak/?iu=3513>

PM II², p. 200 (21, II). LEGRAIN, *ASAE* 3 (2), p. 103. BISTON-MOULIN, THIERS, *Ptah*, vol. 1, p. 214, vol. 2, p. 129, 143.

KIU 3514. Soubassement sud, 2.s (Ptah 146) : Nils porteurs d'offrandes (XVIII^e dynastie, Thoutmosis III)

<http://www.cfeetk.cnrs.fr/karnak/?iu=3514>

PM II², p. 200 (21, II). LEGRAIN, *ASAE* 3 (2), p. 103. BISTON-MOULIN, THIERS, *Ptah*, vol. 1, p. 212, vol. 2, p. 129, p. 142.

§31.8.4. Mur nord

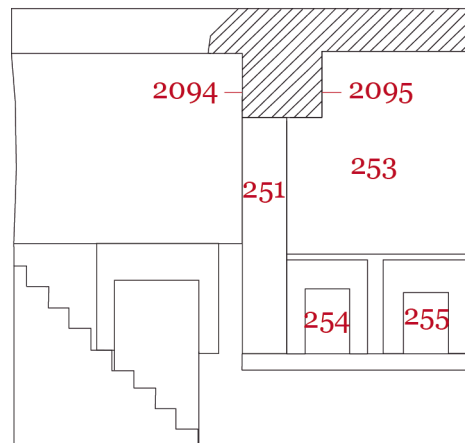

KIU 255. Niche est (Ptah 137) (XVIII^e dynastie, Thoutmosis III)

<http://www.cfeetk.cnrs.fr/karnak/?iu=255>

PM II², p. 199 (15). BISTON-MOULIN, THIERS, *Ptah*, vol. 1, p. 199, vol. 2, p. 126, p. 135.

KIU 254. Niche ouest (Ptah 136) (XVIII^e dynastie, Thoutmosis III)

<http://www.cfeetk.cnrs.fr/karnak/?iu=254>

PM II², p. 199 (15). BISTON-MOULIN, THIERS, *Ptah*, vol. 1, p. 198, vol. 2, p. 126, p. 135.

KIU 251. Scène Ptah 134 : Dédicace (XVIII^e dynastie, Thoutmosis III)

<http://www.cfeetk.cnrs.fr/karnak/?iu=251>

PM II², p. 199-200 (15). *Urk.* IV, 878-879. C.R. LEPSIUS, *Denkmäler aus Aegypten und Aethiopien. Text. Dritter Band. Theben*, Leipzig, 1900, p. 7. H. BRUGSCH, *Thesaurus*, p. 1188. LEGRAIN, *ASAE* 3 (2), p. 98-99. SCHWALLER DE LUBICZ, *Karnak* (1), pl. 309. WALLET-LEBRUN, *GLP*, p. 363. BISTON-MOULIN, THIERS, *Ptah*, vol. 1, p. 194-195, vol. 2, p. 126, p. 134.

KIU 253. Scène Ptah 138 : Offrande de l'encens (XVIII^e dynastie, Thoutmosis III)

<http://www.cfeetk.cnrs.fr/karnak/?iu=253>

PM II², p. 199-200 (15). *LD Text* III, p. 7. LEGRAIN, *ASAE* 3 (2), p. 99. BISTON-MOULIN, THIERS, *Ptah*, vol. 1, p. 200-201, vol. 2, p. 126, p. 136.

§31.8.5. Mur sud

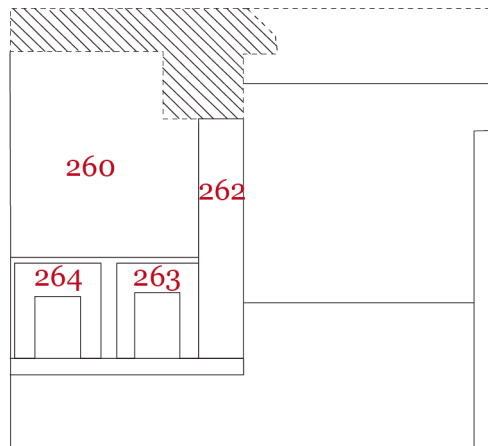

KIU 264. Niche est (Ptah 140) (XVIII^e dynastie, Thoutmosis III)

<http://www.cfeetk.cnrs.fr/karnak/?iu=264>

PM II², p. 200 (19). LEGRAIN, *ASAE* 3 (2), p. 101. BISTON-MOULIN, THIERS, *Ptah*, vol. 1, p. 203, vol. 2, p. 127, p. 137.

KIU 263. Niche ouest (Ptah 139) (XVIII^e dynastie, Thoutmosis III)

<http://www.cfeetk.cnrs.fr/karnak/?iu=263>

PM II², p. 200 (19). LEGRAIN, *ASAE* 3 (2), p. 101. BISTON-MOULIN, THIERS, *Ptah*, vol. 1, p. 203, vol. 2, p. 127, p. 137.

KIU 262. Scène Ptah 135 : Dédicace (XVIII^e dynastie, Thoutmosis III)

<http://www.cfeetk.cnrs.fr/karnak/?iu=262>

PM II², p. 200 (19). LEGRAIN, *ASAE* 3 (2), p. 99. WALLET-LEBRUN, *GLP*, p. 363. BISTON-MOULIN, THIERS, *Ptah*, vol. 1, p. 196-197, vol. 2, p. 127, p. 134.

KIU 260. Scène Ptah 141 : Donner le vin (XVIII^e dynastie, Thoutmosis III)

<http://www.cfeetk.cnrs.fr/karnak/?iu=260>

PM II², p. 200 (19). LEGRAIN, *ASAE* 3 (2), p. 101. SCHWALLER DE LUBICZ, *Karnak* (1), pl. 304. BISTON-MOULIN, THIERS, *Ptah*, vol. 1, p. 204-205, vol. 2, p. 127, p. 138.

§31.9. Chapelle centrale

§31.9.1. Mur ouest

KIU 2389. Porte Ptah 156-158 (XVIII^e dynastie, Thoutmosis III)

<http://www.cfeetk.cnrs.fr/karnak/?iu=2389>

BISTON-MOULIN, THIERS, *Ptah*, vol. 1, p. 222-223, vol. 2, p. 152.

§31.9.2. Mur nord

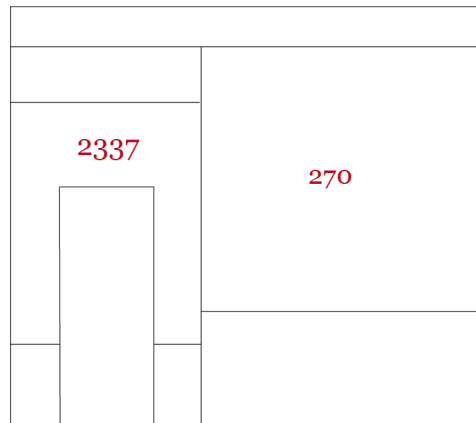

KIU 270. Scène Ptah 161 : Accomplir l'encensement et déposer la grande offrande (XVIII^e dynastie, Thoutmosis III)

<http://www.cfeetk.cnrs.fr/karnak/?iu=270>

PM II², p. 201 (25a). LEGRAIN, *ASAE* 3 (2), p. 104-105. BISTON-MOULIN, THIERS, *Ptah*, vol. 1, p. 224-225, vol. 2, p. 153.

KIU 2337. Porte Ptah 164-166 (XVIII^e dynastie, Thoutmosis III)

<http://www.cfeetk.cnrs.fr/karnak/?iu=2337>

PM II², p. 201 (27). BISTON-MOULIN, THIERS, *Ptah*, vol. 1, p. 232-233, vol. 2, p. 149, 162.

§31.9.3. Mur sud

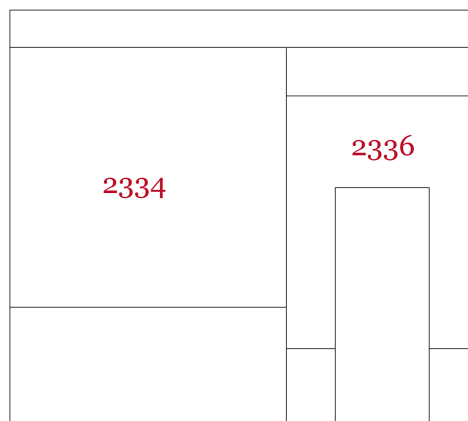

KIU 2334. Scène Ptah 162 : Donner le vin (XVIII^e dynastie, Thoutmosis III)

<http://www.cfeetk.cnrs.fr/karnak/?iu=2334>

PM II², p. 201 (25b). H. BRUGSCH, *Thesaurus*, p. 1189. LEGRAIN, *ASAE* 3 (2), p. 105. BISTON-MOULIN, THIERS, *Ptah*, vol. 1, p. 226-227, vol. 2, p. 162.

KIU 2336. Porte Ptah 177-179 (XVIII^e dynastie, Thoutmosis III)

<http://www.cfeetk.cnrs.fr/karnak/?iu=2336>

PM II², p. 201 (29). BISTON-MOULIN, THIERS, *Ptah*, vol. 1, p. 252-253, vol. 2, p. 172, p. 176.

§31.9.4. Mur est

KIU 2335. Scène Ptah 163 : Accomplir l'offrande et donner la grande offrande (XVIII^e dynastie, Thoutmosis III)

<http://www.cfeetk.cnrs.fr/karnak/?iu=2335>

PM II², p. 201 (25c). LEGRAIN, *ASAE* 3 (2), p. 105. BISTON-MOULIN, THIERS, *Ptah*, voc. 1, p. 228-229, vol. 2, p. 155.

§31.10. Chapelle nord

§31.10.1. Mur ouest

KIU 2340. Scène Ptah 170 : Offrande du sable (XVIII^e dynastie, Thoutmosis III)

<http://www.cfeetk.cnrs.fr/karnak/?iu=2340>

PM II², p. 201 (28a). LEGRAIN, *ASAE* 3 (2), p. 106. BISTON-MOULIN, THIERS, *Ptah*, vol. 1, p. 236-237, vol. 2, p. 164.

§31.10.2. Mur nord

2341	2342	2343

KIU 2341. Scène Ptah 171 : Accomplir la purification avec les quatre boulettes de natron (XVIII^e dynastie, Thoutmosis III)

<http://www.cfeetk.cnrs.fr/karnak/?iu=2341>

PM II², p. 201 (28b, 1). LEGRAIN, *ASAE* 3 (2), p. 106. BISTON-MOULIN, THIERS, *Ptah*, vol. 1, p. 238-239, vol. 2, p. 160, 165.

KIU 2342. Scène Ptah 172 : Purification avec l'eau des vases nemset et décheret (XVIII^e dynastie, Thoutmosis III)

<http://www.cfeetk.cnrs.fr/karnak/?iu=2342>

PM II², p. 201 (28b, 2). LEGRAIN, *ASAE* 3 (2), p. 106. BISTON-MOULIN, THIERS, *Ptah*, vol. 1, p. 240-241, vol. 2, p. 160, p. 166.

KIU 2343. Scène Ptah 173 : Dêvêtir et vêtir (XVIII^e dynastie, Thoutmosis III)

<http://www.cfeetk.cnrs.fr/karnak/?iu=2343>

PM II², p. 201 (28b, 3). LEGRAIN, *ASAE* 3 (2), p. 106. THE EPIGRAPHIC SURVEY, *Medinet Habu IX, The Eighteen Dynasty Temple Part 1, The Inner Sanctuaries*, OIP 136, 2009, p. 40-41. BISTON-MOULIN, THIERS, *Ptah*, vol. 1, p. 242-243, vol. 2, p. 160, p. 167.

§31.10.3. Mur sud

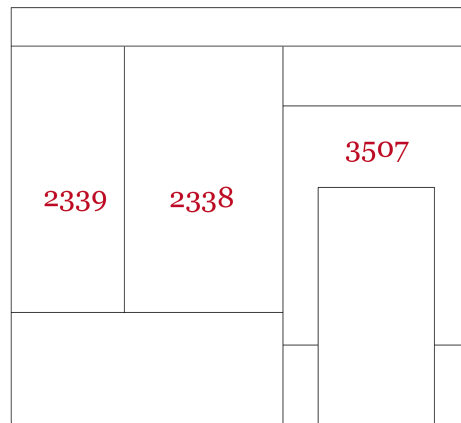

KIU 3507. Porte Ptah 167-169 (XVIII^e dynastie, Thoutmosis III)

<http://www.cfeetk.cnrs.fr/karnak/?iu=3507>

PM II², p. 201 (27). LEGRAIN, *ASAE* 3 (2), p. 106. BISTON-MOULIN, THIERS, *Ptah*, vol. 1, p. 234-235, vol. 2, p. 158, p. 162.

KIU 2338. Scène Ptah 174 : Donner l'eau fraîche (XVIII^e dynastie, Thoutmosis III)

<http://www.cfeetk.cnrs.fr/karnak/?iu=2338>

PM II², p. 201 (28c, 1). LEGRAIN, *ASAE* 3 (2), p. 106. BISTON-MOULIN, THIERS, *Ptah*, vol. 1, p. 244-245, vol. 2, p. 158, p. 168.

KIU 2339. Scène Ptah 175 : Accolade (XVIII^e dynastie, Thoutmosis III)

<http://www.cfeetk.cnrs.fr/karnak/?iu=2339>

PM II², p. 201 (28c, 2). LEGRAIN, *ASAE* 3 (2), p. 106. BISTON-MOULIN, THIERS, *Ptah*, vol. 1, p. 246-247, vol. 2, p. 158, p. 169.

§31.10.4. Mur est

KIU 2344. Scène Ptah 176 : Oindre de myrrhe (XVIII^e dynastie, Thoutmosis III)

<http://www.cfeetk.cnrs.fr/karnak/?iu=2344>

PM II², p. 201 (28c, 2). LEGRAIN, *ASAE* 3 (2), p. 106. BISTON-MOULIN, THIERS, *Ptah*, vol. 1, p. 246-247, vol. 2, p. 159, p. 170.

§31.11. Chapelle sud

§31.11.1. Mur ouest

KIU 2348. Scène Ptah 183 : Offrande du sable (XVIII^e dynastie, Thoutmosis III)

<http://www.cfeetk.cnrs.fr/karnak/?iu=2348>

PM II², p. 201 (30a). LEGRAIN, *ASAE* 3 (2), p. 107. BISTON-MOULIN, THIERS, *Ptah*, vol. 1, p. 256, vol.2, p. 173, p. 178.

§31.11.2. Mur nord

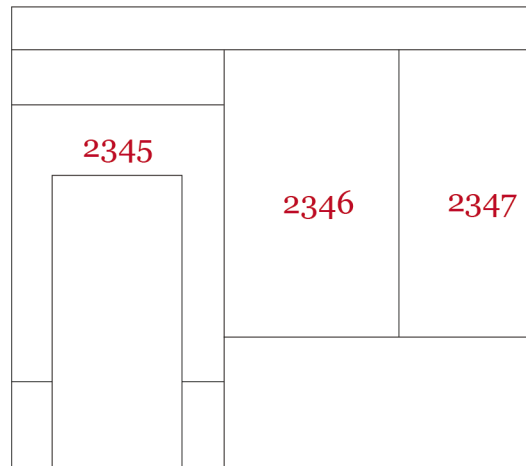

KIU 2345. Porte Ptah 180-182 (XVIII^e dynastie, Thoutmosis III)

<http://www.cfeetk.cnrs.fr/karnak/?iu=2345>

PM II², p. 201 (29). BISTON-MOULIN, THIERS, *Ptah*, vol. 1, p. 254-255, vol. 2, p. 172, 177.

KIU 2346. Scène Ptah 187 : Donner l'eau fraîche (XVIII^e dynastie, Thoutmosis III)

<http://www.cfeetk.cnrs.fr/karnak/?iu=2346>

PM II², p. 201 (30b). LEGRAIN, *ASAE* 3 (2), p. 107. BISTON-MOULIN, THIERS, *Ptah*, vol. 1, p. 260-261 (corriger la ligne 6 en *[W3d]yt* (?) et non *Nh[b]t* comme proposé), vol. 2, p. 172, p. 182.

KIU 2347. Scène Ptah 188 : Accolade (XVIII^e dynastie, Thoutmosis III)

<http://www.cfeetk.cnrs.fr/karnak/?iu=2347>

PM II², p. 201 (30b). LEGRAIN, *ASAE* 3 (2), p. 107. BISTON-MOULIN, THIERS, *Ptah*, p. 262-263.

§31.11.3. Mur sud

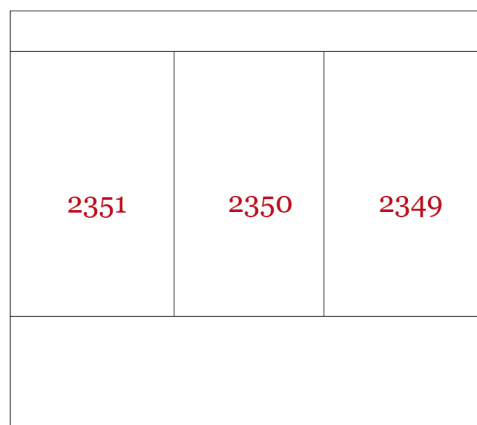

KIU 2349. Scène Ptah 184 : Accomplir la purification avec les quatre boulettes de natron (XVIII^e dynastie, Thoutmosis III)

<http://www.cfeetk.cnrs.fr/karnak/?iu=2349>

PM II², p. 201 (30c). LEGRAIN, *ASAE* 3 (2), p. 107. BISTON-MOULIN, THIERS, *Ptah*, vol. 1, p. 257, vol. 2, p. 174, p. 179.

KIU 2350. Scène Ptah 185 : Purification avec l'eau des vases nemset et décheret (XVIII^e dynastie, Thoutmosis III)

<http://www.cfeetk.cnrs.fr/karnak/?iu=2350>

PM II², p. 201 (30c). LEGRAIN, *ASAE* 3 (2), p. 107. BISTON-MOULIN, THIERS, *Ptah*, vol. 1, p. 258, vol. 2, p. 174, p. 180.

KIU 2351. Scène Ptah 186 : Dêvêtir et vêtir (XVIII^e dynastie, Thoutmosis III)

<http://www.cfeetk.cnrs.fr/karnak/?iu=2351>

PM II², p. 201 (30c). LEGRAIN, *ASAE* 3 (2), p. 107. BISTON-MOULIN, THIERS, *Ptah*, vol. 1, p. 259, vol. 2, p. 174, p. 181.

§31.11.4. Mur est

KIU 2352. Scène Ptah 189 : Donner l'onguent-medjet (XVIII^e dynastie, Thoutmosis III)

<http://www.cfeetk.cnrs.fr/karnak/?iu=2352>

PM II², p. 201 (30d). LEGRAIN, *ASAE* 3 (2), p. 107. BISTON-MOULIN, THIERS, *Ptah*, vol. 1, p. 264-265, vol. 2, p. 185, p. 184.

§31.12. Objet(s) découvert(s)

KIU 1114. Porte de grenier (XVII^e dynastie, Sénakht-en-Rê Ahmès)

<http://www.cfeetk.cnrs.fr/karnak/?iu=1114>

BISTON-MOULIN, *ENiM* 5, p. 61-71. S. BISTON-MOULIN, Chr. THIERS, P. ZIGNANI, « Erster archäologischer Nachweis für Pharao Senachtenre Ahmose », *Antike Welt* 3/2012, 2012, p. 4.

Musée de Plein Air

§32. Chapelle blanche

§33. Chapelle rouge

§34. Chapelle de calcite de Thoutmosis IV

§35. Cour à portique de Thoutmosis IV

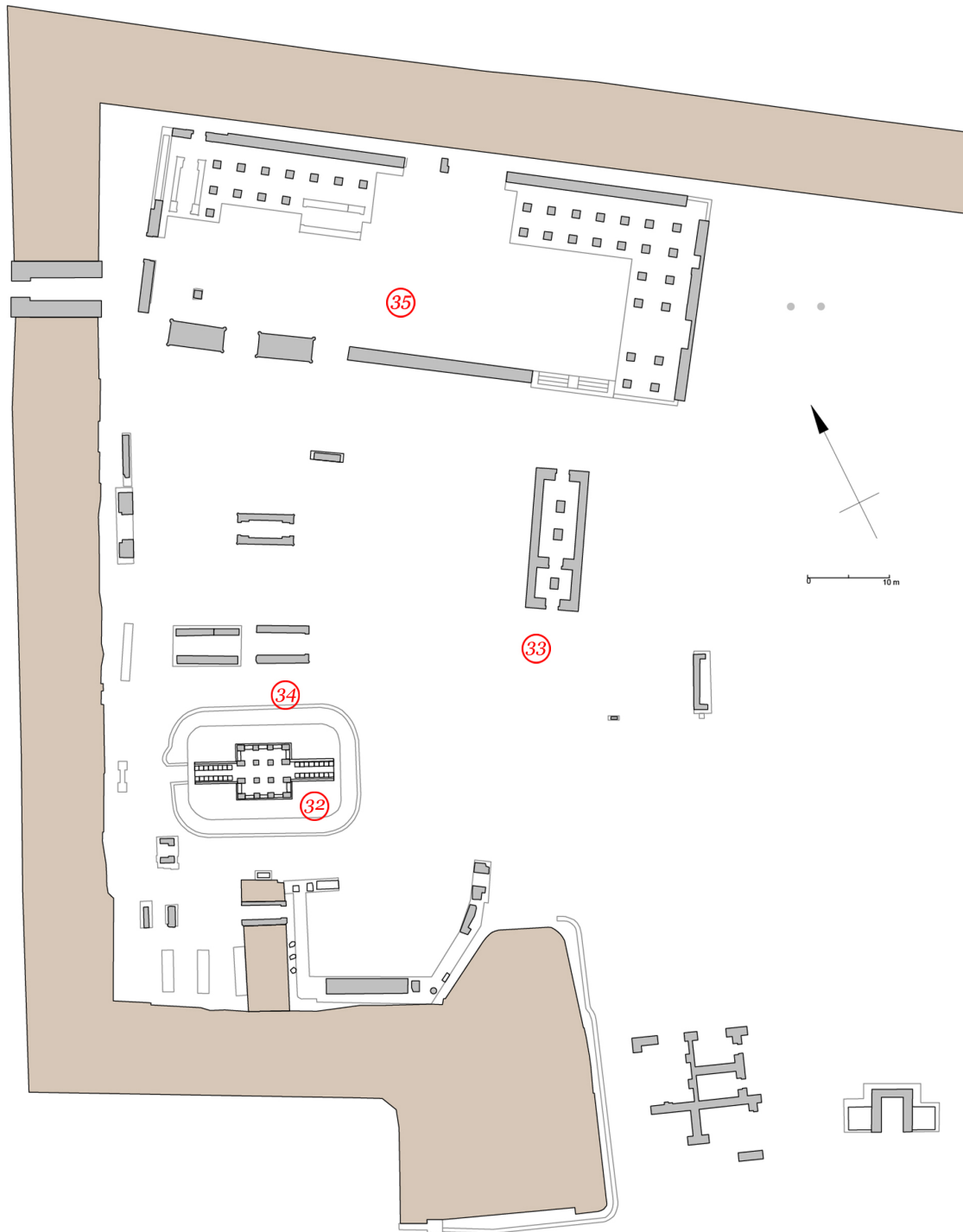

Musée de Plein Air, plan schématique.

§32. Chapelle blanche (KIU 1027)

(XII^e dynastie, Sésostri I^{er})

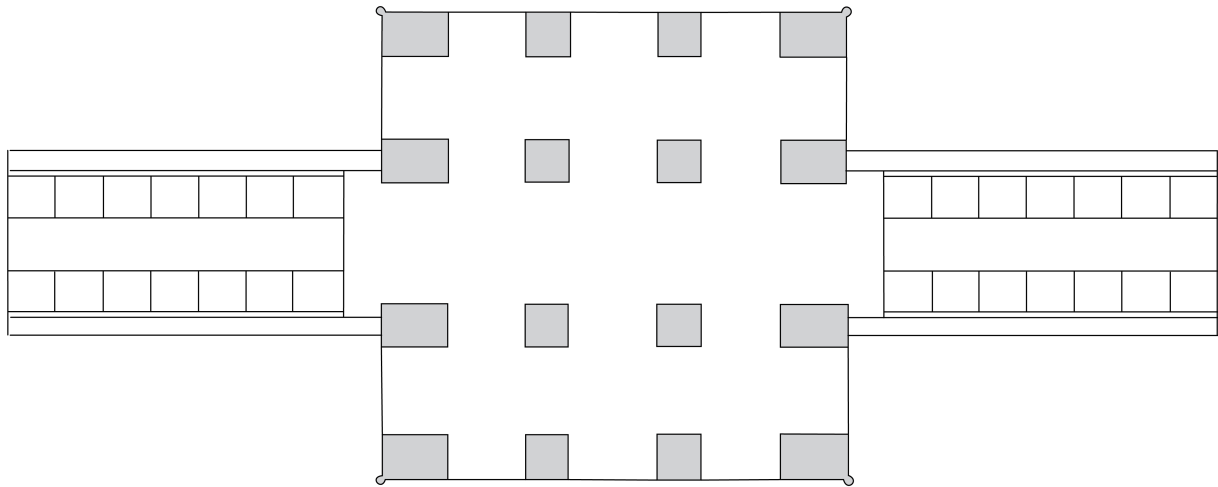

Chapelle blanche, plan schématique.

<http://www.cfeetk.cnrs.fr/karnak/?iu=1027>

PM II², p. 61-63. CHEVRIER, *ASAE* 28, p. 126-128. CHEVRIER, *ASAE* 29, p. 135-143 et pl. II. CHEVRIER, *ASAE* 34, p. 172-174. CHEVRIER, *ASAE* 37, p. 176-178. CHEVRIER, *ASAE* 38, p. 567-574, 595 et pl. CII-CIII. H. CHEVRIER, « Reconstruction d'un Temple de Sesostris Ier à Karnak », *AAA* 1, 1938, p. 183-186. L. BORCHARDT, *Ägyptische Tempel mit Umgang*, *BÄBA* 2, 1938, p. 56-57 et pl. 19. H. CHEVRIER, « Une chapelle de Sésostri Ier à Karnak », *CRAIBL* 87, 1943, p. 221-234. LACAU, CHEVRIER, *Chapelle de Sésostri Ier, texte*. LACAU, CHEVRIER, *Chapelle de Sésostri Ier, planches*. H. KEES, « Die weiße Kapelle Sesostris'I. in Karnak und das Sedfest », *MDAIK* 16, 1958, p. 194-213. STRAUSS-SEEBER, *HÄB* 37, p. 287-318. H. CHEVRIER, « La "Chapelle" blanche de Sésostri Ier », *BSFE* 39, 1964, p. 13-23. CARLOTTI, *Karnak* 10, p. 78-79, pl. 9-10. Fr.L. BORREGO GALLARDO, « L'image d'Amon à la Chapelle Blanche », *TdE* 2, 2003, p. 57-82. E. HIRSCH, *Die sakrale Legitimation Sesostris'I. Kontaktphänomene in königsideologischen Texten*, *KSG* 6, 2008, p. 6-51 et 189-230. R. GUNDLACH, *Die Königsideologie Sesostris'I. anhand seiner Titulatur*, *KSG* 7, 2008, p. 168-338. GUNDLACH, *KSG* 3,3, p. 103-109.

§32.1. Architraves

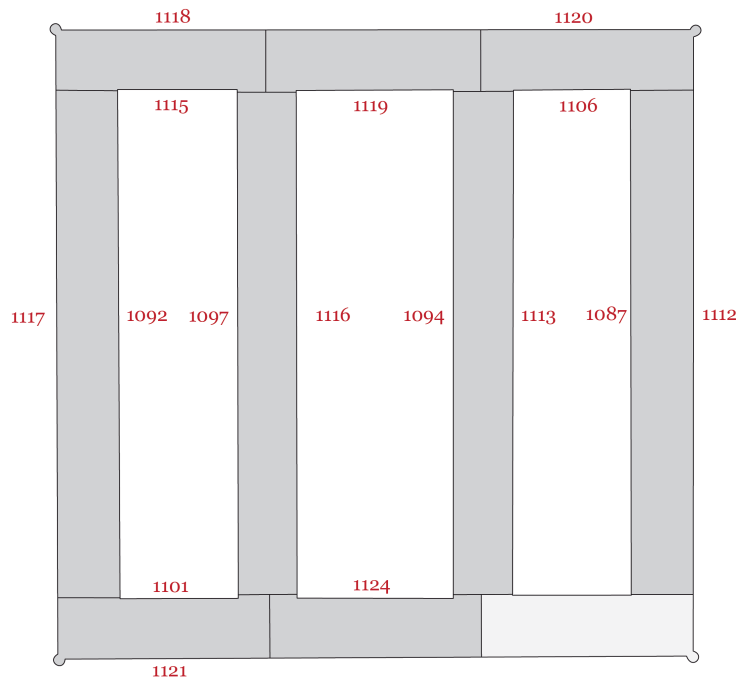

KIU 1087. Architrave A - face nord (XII^e dynastie, Sésostri^s I^{er})

<http://www.cfeetk.cnrs.fr/karnak/?iu=1087>

LACAU, CHEVRIER, *Chapelle de Sésostri^s I^{er}, texte*, p. 44-45. LACAU, CHEVRIER, *Chapelle de Sésostri^s I^{er}, planches*, pl. 10. E. HIRSCH, *Die sakrale Legitimation Sesostris' I. Kontakthänomene in königsideologischen Texten, KSG 6*, 2008, p. 205.

KIU 1112. Architrave A - face sud (XII^e dynastie, Sésostri^s I^{er})

<http://www.cfeetk.cnrs.fr/karnak/?iu=1112>

LACAU, CHEVRIER, *Chapelle de Sésostri^s I^{er}, texte*, p. 38-41. LACAU, CHEVRIER, *Chapelle de Sésostri^s I^{er}, planches*, pl. 3, 10. BJÖRKMAN, *Kings at Karnak*, p. 23. E. HIRSCH, *Die sakrale Legitimation Sesostris' I. Kontakthänomene in königsideologischen Texten, KSG 6*, 2008, p. 205.

KIU 1117. Architrave B - face nord (XII^e dynastie, Sésostri^s I^{er})

<http://www.cfeetk.cnrs.fr/karnak/?iu=1117>

CHEVRIER, *ASAE 28*, pl. III. LACAU, CHEVRIER, *Chapelle de Sésostri^s I^{er}, texte*, p. 41-43. LACAU, CHEVRIER, *Chapelle de Sésostri^s I^{er}, planches*, pl. 10. E. HIRSCH, *Die sakrale Legitimation Sesostris' I. Kontakthänomene in königsideologischen Texten, KSG 6*, 2008, p. 205.

KIU 1092. Architrave B - face sud (XII^e dynastie, Sésostri^s I^{er})

<http://www.cfeetk.cnrs.fr/karnak/?iu=1092>

CHEVRIER, *ASAE 28*, pl. III. LACAU, CHEVRIER, *Chapelle de Sésostri^s I^{er}, texte*, p. 45-46. LACAU, CHEVRIER, *Chapelle de Sésostri^s I^{er}, planches*, pl. 10. E. HIRSCH, *Die sakrale Legitimation Sesostris' I. Kontakthänomene in königsideologischen Texten, KSG 6*, 2008, p. 205. GABOLDE, *BSFE 186-187*, p. 34-35.

KIU 1094. Architrave C - face nord (XII^e dynastie, Sésostri^s I^{er})

<http://www.cfeetk.cnrs.fr/karnak/?iu=1094>

LACAU, CHEVRIER, *Chapelle de Sésostri^s I^{er}, texte*, p. 46-47. LACAU, CHEVRIER, *Chapelle de Sésostri^s I^{er}, planches*, pl. 11. E. HIRSCH, *Die sakrale Legitimation Sesostris' I. Kontakthänomene in königsideologischen Texten, KSG 6*, 2008, p. 206.

KIU 1113. Architrave C - face sud (XII^e dynastie, Sésostri^s I^{er})

<http://www.cfeetk.cnrs.fr/karnak/?iu=1113>

LACAU, CHEVRIER, *Chapelle de Sésostris Ier, texte*, p. 48-49. LACAU, CHEVRIER, *Chapelle de Sésostris Ier, planches*, pl. 11. E. HIRSCH, *Die sakrale Legitimation Sesostris' I. Kontakthänomene in königsideologischen Texten*, KSG 6, 2008, p. 206.

KIU 1097. Architrave D - face nord (XII^e dynastie, Sésostris I^{er})

<http://www.cfeetk.cnrs.fr/karnak/?iu=1097>

LACAU, CHEVRIER, *Chapelle de Sésostris Ier, texte*, p. 49-51. LACAU, CHEVRIER, *Chapelle de Sésostris Ier, planches*, pl. 11. BJÖRKMAN, *Kings at Karnak*, p. 23-24. E. HIRSCH, *Die sakrale Legitimation Sesostris' I. Kontakthänomene in königsideologischen Texten*, KSG 6, 2008, p. 206. IWASZCZUK, *ÉtTrav* 26, p. 305-306 et 316.

KIU 1116. Architrave D - face sud (XII^e dynastie, Sésostris I^{er})

<http://www.cfeetk.cnrs.fr/karnak/?iu=1116>

LACAU, CHEVRIER, *Chapelle de Sésostris Ier, texte*, p. 47. LACAU, CHEVRIER, *Chapelle de Sésostris Ier, planches*, pl. 11. E. HIRSCH, *Die sakrale Legitimation Sesostris' I. Kontakthänomene in königsideologischen Texten*, KSG 6, 2008, p. 206.

KIU 1101. Architrave F - face est (XII^e dynastie, Sésostris I^{er})

<http://www.cfeetk.cnrs.fr/karnak/?iu=1101>

LACAU, CHEVRIER, *Chapelle de Sésostris Ier, texte*, p. 38.

KIU 1121. Architrave F - face ouest (XII^e dynastie, Sésostris I^{er})

<http://www.cfeetk.cnrs.fr/karnak/?iu=1121>

LACAU, CHEVRIER, *Chapelle de Sésostris Ier, texte*, p. 34.

KIU 1124. Architrave G - face est (XII^e dynastie, Sésostris I^{er})

<http://www.cfeetk.cnrs.fr/karnak/?iu=1124>

LACAU, CHEVRIER, *Chapelle de Sésostris Ier, texte*, p. 35-37.

KIU 1118. Architrave I - face est (XII^e dynastie, Sésostris I^{er})

<http://www.cfeetk.cnrs.fr/karnak/?iu=1118>

CHEVRIER, *ASAE* 28, pl. III. LACAU, CHEVRIER, *Chapelle de Sésostris Ier, texte*, p. 36. LACAU, CHEVRIER, *Chapelle de Sésostris Ier, planches*, pl. 2.

KIU 1115. Architrave I - face ouest (XII^e dynastie, Sésostris I^{er})

<http://www.cfeetk.cnrs.fr/karnak/?iu=1115>

CHEVRIER, *ASAE* 28, pl. III. LACAU, CHEVRIER, *Chapelle de Sésostris Ier, texte*, p. 35 et 38.

KIU 1119. Architrave J - face ouest (XII^e dynastie, Sésostris I^{er})

<http://www.cfeetk.cnrs.fr/karnak/?iu=1119>

LACAU, CHEVRIER, *Chapelle de Sésostris Ier, texte*, p. 36-37.

KIU 1120. Architrave K - face est (XII^e dynastie, Sésostris I^{er})

<http://www.cfeetk.cnrs.fr/karnak/?iu=1120>

LACAU, CHEVRIER, *Chapelle de Sésostris Ier, texte*, p. 36. LACAU, CHEVRIER, *Chapelle de Sésostris Ier, planches*, pl. 2.

KIU 1106. Architrave K - face ouest (XII^e dynastie, Sésostris I^{er})

<http://www.cfeetk.cnrs.fr/karnak/?iu=1106>

LACAU, CHEVRIER, *Chapelle de Sésostris Ier, texte*, p. 35-36.

§32.2. Piliers

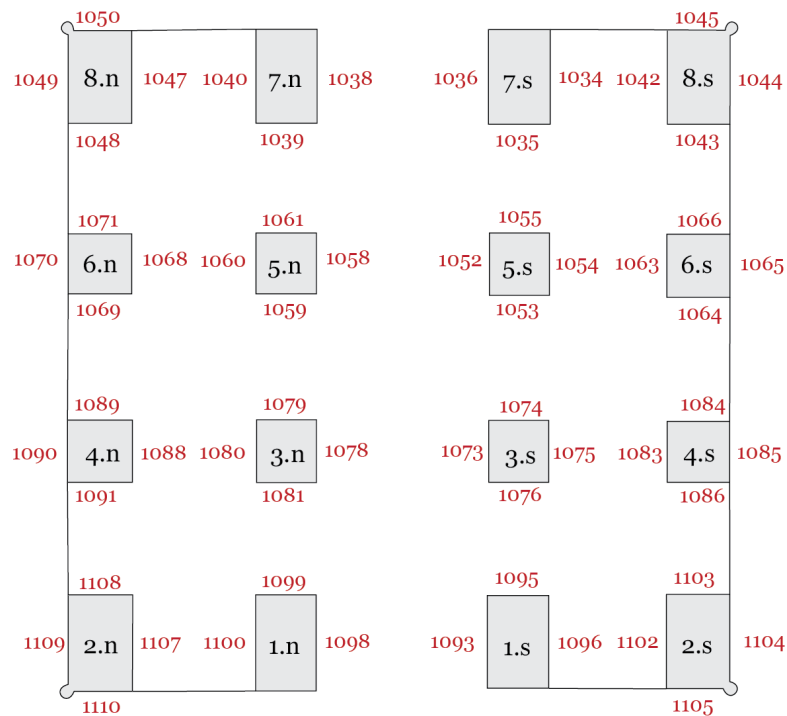

§32.2.1. Pilier 1.n

KIU 1098. Scène 4 : Apparition de la statue royale (XII^e dynastie, Sésostri^s I^{er})

<http://www.cfeetk.cnrs.fr/karnak/?iu=1098>

PM II², p. 62. CHEVRIER, *ASAE* 30, pl. II. LACAU, CHEVRIER, *Chapelle de Sésostri^s Ier, texte*, p. 61-68. LACAU, CHEVRIER, *Chapelle de Sésostri^s Ier, planches*, pl. 13. E. HIRSCH, *Die sakrale Legitimation Sesostris' I. Kontakthänomene in königsideologischen Texten*, KSG 6, 2008, p. 190. U. RUMMEL, *Iunmutef, SDAIK* 33, 2010, p. 240-241.

KIU 1099. Scène 6 : Don de la vie (XII^e dynastie, Sésostri^s I^{er})

<http://www.cfeetk.cnrs.fr/karnak/?iu=1099>

PM II², p. 62 (a). LACAU, CHEVRIER, *Chapelle de Sésostri^s Ier, texte*, p. 70-72. LACAU, CHEVRIER, *Chapelle de Sésostri^s Ier, planches*, pl. 14. E. HIRSCH, *Die sakrale Legitimation Sesostris' I. Kontakthänomene in königsideologischen Texten*, KSG 6, 2008, p. 190 et 220.

KIU 1100. Scène 8 : Donner le pain-chât (XII^e dynastie, Sésostri^s I^{er})

<http://www.cfeetk.cnrs.fr/karnak/?iu=1100>

PM II², p. 62 (d). CHEVRIER, *ASAE* 30, pl. II. LACAU, CHEVRIER, *Chapelle de Sésostri^s Ier, texte*, p. 72-75. LACAU, CHEVRIER, *Chapelle de Sésostri^s Ier, planches*, pl. 15. E. HIRSCH, *Die sakrale Legitimation Sesostris' I. Kontakthänomene in königsideologischen Texten*, KSG 6, 2008, p. 191.

§32.2.2. Pilier 1.s

KIU 1093. Scène 3 : Entrer et sortir du palais du dieu (XII^e dynastie, Sésostri^s I^{er})

<http://www.cfeetk.cnrs.fr/karnak/?iu=1093>

PM II², p. 62. LACAU, CHEVRIER, *Chapelle de Sésostri^s Ier, texte*, p. 58-61. LACAU, CHEVRIER, *Chapelle de Sésostri^s Ier, planches*, pl. 13. E. HIRSCH, *Die sakrale Legitimation Sesostris' I. Kontakthänomene in königsideologischen Texten*, KSG 6, 2008, p. 189. U. RUMMEL, *Iunmutef, SDAIK* 33, 2010, p. 240.

KIU 1095. Scène 5 : Don de la vie (XII^e dynastie, Sésostri^s I^{er})

<http://www.cfeetk.cnrs.fr/karnak/?iu=1095>

PM II², p. 62 (a). LACAU, CHEVRIER, *Chapelle de Sésostris Ier, texte*, p. 68-70. LACAU, CHEVRIER, *Chapelle de Sésostris Ier, planches*, pl. 14. E. HIRSCH, *Die sakrale Legitimation Sesostris' I. Kontakthänomene in königsideologischen Texten*, KSG 6, 2008, p. 190.

KIU 1096. Scène 7 : Donner le pain-chât (XII^e dynastie, Sésostris I^{er})

<http://www.cfeetk.cnrs.fr/karnak/?iu=1096>

PM II², p. 62 (d). LACAU, CHEVRIER, *Chapelle de Sésostris Ier, texte*, p. 72-75. LACAU, CHEVRIER, *Chapelle de Sésostris Ier, planches*, pl. 15. E. HIRSCH, *Die sakrale Legitimation Sesostris' I. Kontakthänomene in königsideologischen Texten*, KSG 6, 2008, p. 190.

§32.2.3. Pilier 2.n

KIU 1107. Scène 10 : Don de la vie (XII^e dynastie, Sésostris I^{er})

<http://www.cfeetk.cnrs.fr/karnak/?iu=1107>

PM II², p. 62 (e). LACAU, CHEVRIER, *Chapelle de Sésostris Ier, texte*, p. 75-78. LACAU, CHEVRIER, *Chapelle de Sésostris Ier, planches*, pl. 16. E. HIRSCH, *Die sakrale Legitimation Sesostris' I. Kontakthänomene in königsideologischen Texten*, KSG 6, 2008, p. 191.

KIU 1108. Scène 12 : Frapper quatre fois les tables d'offrandes (XII^e dynastie, Sésostris I^{er})

<http://www.cfeetk.cnrs.fr/karnak/?iu=1108>

PM II², p. 62 (c). LACAU, CHEVRIER, *Chapelle de Sésostris Ier, texte*, p. 78-81. LACAU, CHEVRIER, *Chapelle de Sésostris Ier, planches*, pl. 17. E. HIRSCH, *Die sakrale Legitimation Sesostris' I. Kontakthänomene in königsideologischen Texten*, KSG 6, 2008, p. 192.

KIU 1110. Scène 2 : Don de la vie (XII^e dynastie, Sésostris I^{er})

<http://www.cfeetk.cnrs.fr/karnak/?iu=1110>

PM II², p. 62 (a). LACAU, CHEVRIER, *Chapelle de Sésostris Ier, texte*, p. 52-57. LACAU, CHEVRIER, *Chapelle de Sésostris Ier, planches*, pl. 12. E. HIRSCH, *Die sakrale Legitimation Sesostris' I. Kontakthänomene in königsideologischen Texten*, KSG 6, 2008, p. 189.

KIU 1109. Scène 28 : Montée royale (XII^e dynastie, Sésostris I^{er})

<http://www.cfeetk.cnrs.fr/karnak/?iu=1109>

PM II², p. 62 (e). LACAU, CHEVRIER, *Chapelle de Sésostris Ier, texte*, p. 94-97. LACAU, CHEVRIER, *Chapelle de Sésostris Ier, planches*, pl. 25. E. HIRSCH, *Die sakrale Legitimation Sesostris' I. Kontakthänomene in königsideologischen Texten*, KSG 6, 2008, p. 196.

§32.2.4. Pilier 2.s

KIU 1105. Scène 1 : Don de la vie (XII^e dynastie, Sésostris I^{er})

<http://www.cfeetk.cnrs.fr/karnak/?iu=1105>

PM II², p. 62 (a). CHEVRIER, *ASAE* 28, pl. I. LACAU, CHEVRIER, *Chapelle de Sésostris Ier, texte*, p. 52-57. LACAU, CHEVRIER, *Chapelle de Sésostris Ier, planches*, pl. 12. E. HIRSCH, *Die sakrale Legitimation Sesostris' I. Kontakthänomene in königsideologischen Texten*, KSG 6, 2008, p. 189.

KIU 1103. Scène 11 : Frapper quatre fois (XII^e dynastie, Sésostris I^{er})

<http://www.cfeetk.cnrs.fr/karnak/?iu=1103>

PM II², p. 62 (c). LACAU, CHEVRIER, *Chapelle de Sésostris Ier, texte*, p. 78-81. LACAU, CHEVRIER, *Chapelle de Sésostris Ier, planches*, pl. 17. E. HIRSCH, *Die sakrale Legitimation Sesostris' I. Kontakthänomene in königsideologischen Texten*, KSG 6, 2008, p. 192.

KIU 1104. Scène 27 : Montée royale (XII^e dynastie, Sésostris I^{er})

<http://www.cfeetk.cnrs.fr/karnak/?iu=1104>

PM II², p. 62 (e). CHEVRIER, *ASAE* 28, pl. I, IV et V. LACAU, CHEVRIER, *Chapelle de Sésostris Ier, texte*, p. 94-97. LACAU, CHEVRIER, *Chapelle de Sésostris Ier, planches*, pl. 25. E. HIRSCH, *Die sakrale Legitimation Sesostris' I. Kontakthänomene in königsideologischen Texten*, KSG 6, 2008, p. 196.

KIU 1102. Scène 9 : Don de la vie (XII^e dynastie, Sésostri I^{er})

<http://www.cfeetk.cnrs.fr/karnak/?iu=1102>

PM II², p. 62 (e). CHEVRIER, *ASAE* 28, pl. IV2. LACAU, CHEVRIER, *Chapelle de Sésostri Ier, texte*, p. 75-78. LACAU, CHEVRIER, *Chapelle de Sésostri Ier, planches*, pl. 16. E. HIRSCH, *Die sakrale Legitimation Sesostris' I. Kontakthänomene in königsideologischen Texten*, KSG 6, 2008, p. 191.

§32.2.5. Pilier 3.n

KIU 1078. Scène 14 : Sortie du dieu (XII^e dynastie, Sésostri I^{er})

<http://www.cfeetk.cnrs.fr/karnak/?iu=1078>

PM II², p. 62 (i). LACAU, CHEVRIER, *Chapelle de Sésostri Ier, texte*, p. 81-84. LACAU, CHEVRIER, *Chapelle de Sésostri Ier, planches*, pl. 18. E. HIRSCH, *Die sakrale Legitimation Sesostris' I. Kontakthänomene in königsideologischen Texten*, KSG 6, 2008, p. 192. IWASZCZUK, *ÉtTrav* 26, p. 306 et 316.

KIU 1081. Scène 16 : Don de la vie (XII^e dynastie, Sésostri I^{er})

<http://www.cfeetk.cnrs.fr/karnak/?iu=1081>

PM II², p. 62 (a). LACAU, CHEVRIER, *Chapelle de Sésostri Ier, texte*, p. 84-86. LACAU, CHEVRIER, *Chapelle de Sésostri Ier, planches*, pl. 19. E. HIRSCH, *Die sakrale Legitimation Sesostris' I. Kontakthänomene in königsideologischen Texten*, KSG 6, 2008, p. 193.

KIU 1080. Scène 18 : Donner le vin (XII^e dynastie, Sésostri I^{er})

<http://www.cfeetk.cnrs.fr/karnak/?iu=1080>

PM II², p. 62 (d). LACAU, CHEVRIER, *Chapelle de Sésostri Ier, texte*, p. 86-88. LACAU, CHEVRIER, *Chapelle de Sésostri Ier, planches*, pl. 20. E. HIRSCH, *Die sakrale Legitimation Sesostris' I. Kontakthänomene in königsideologischen Texten*, KSG 6, 2008, p. 193.

KIU 1079. Scène 24 : Offrande des oignons (XII^e dynastie, Sésostri I^{er})

<http://www.cfeetk.cnrs.fr/karnak/?iu=1079>

PM II², p. 62 (d). LACAU, CHEVRIER, *Chapelle de Sésostri Ier, texte*, p. 91-93. LACAU, CHEVRIER, *Chapelle de Sésostri Ier, planches*, pl. 23. E. HIRSCH, *Die sakrale Legitimation Sesostris' I. Kontakthänomene in königsideologischen Texten*, KSG 6, 2008, p. 195.

§32.2.6. Pilier 3.s

KIU 1073. Scène 13 : Sortie du dieu (XII^e dynastie, Sésostri I^{er})

<http://www.cfeetk.cnrs.fr/karnak/?iu=1073>

PM II², p. 62 (i). THE EPIGRAPHIC SURVEY, *Festival Scenes of Ramses III, Medinet Habu IV, OIP* 51, 1940, pl. 210 (A). CHEVRIER, *ASAE* 30, pl. II. LACAU, CHEVRIER, *Chapelle de Sésostri Ier, texte*, p. 81-84. LACAU, CHEVRIER, *Chapelle de Sésostri Ier, planches*, pl. 18. E. HIRSCH, *Die sakrale Legitimation Sesostris' I. Kontakthänomene in königsideologischen Texten*, KSG 6, 2008, p. 192.

KIU 1076. Scène 15 : Donner l'eau fraîche (XII^e dynastie, Sésostri I^{er})

<http://www.cfeetk.cnrs.fr/karnak/?iu=1076>

PM II², p. 62 (d). LACAU, CHEVRIER, *Chapelle de Sésostri Ier, texte*, p. 84-86. LACAU, CHEVRIER, *Chapelle de Sésostri Ier, planches*, pl. 19. E. HIRSCH, *Die sakrale Legitimation Sesostris' I. Kontakthänomene in königsideologischen Texten*, KSG 6, 2008, p. 193.

KIU 1075. Scène 17 : Donner le lait (XII^e dynastie, Sésostri I^{er})

<http://www.cfeetk.cnrs.fr/karnak/?iu=1075>

PM II², p. 62 (d). CHEVRIER, *ASAE* 30, pl. II. LACAU, CHEVRIER, *Chapelle de Sésostri Ier, texte*, p. 86-88. LACAU, CHEVRIER, *Chapelle de Sésostri Ier, planches*, pl. 20. E. HIRSCH, *Die sakrale Legitimation Sesostris' I. Kontakthänomene in königsideologischen Texten*, KSG 6, 2008, p. 193.

KIU 1074. Scène 23 : Offrande de la laitue (XII^e dynastie, Sésostri I^{er})

<http://www.cfeetk.cnrs.fr/karnak/?iu=1074>

PM II², p. 62 (d). LACAU, CHEVRIER, *Chapelle de Sésostris Ier, texte*, p. 91-93. LACAU, CHEVRIER, *Chapelle de Sésostris Ier, planches*, pl. 23. E. HIRSCH, *Die sakrale Legitimation Sesostris' I. Kontakthänomene in königsideologischen Texten*, KSG 6, 2008, p. 195.

§32.2.7. Pilier 4.n

KIU 1088. Scène 20 : Offrande de la laitue (XII^e dynastie, Sésostris I^{er})

<http://www.cfeetk.cnrs.fr/karnak/?iu=1088>

PM II², p. 62 (d). LACAU, CHEVRIER, *Chapelle de Sésostris Ier, texte*, p. 88-89. LACAU, CHEVRIER, *Chapelle de Sésostris Ier, planches*, pl. 21. E. HIRSCH, *Die sakrale Legitimation Sesostris' I. Kontakthänomene in königsideologischen Texten*, KSG 6, 2008, p. 194.

KIU 1091. Scène 22 : Donner le vin (XII^e dynastie, Sésostris I^{er})

<http://www.cfeetk.cnrs.fr/karnak/?iu=1091>

PM II², p. 62 (d). LACAU, CHEVRIER, *Chapelle de Sésostris Ier, texte*, p. 90-91. LACAU, CHEVRIER, *Chapelle de Sésostris Ier, planches*, pl. 22. E. HIRSCH, *Die sakrale Legitimation Sesostris' I. Kontakthänomene in königsideologischen Texten*, KSG 6, 2008, p. 194.

KIU 1089. Scène 26 : Frapper quatre fois (XII^e dynastie, Sésostris I^{er})

<http://www.cfeetk.cnrs.fr/karnak/?iu=1089>

PM II², p. 62 (c). LACAU, CHEVRIER, *Chapelle de Sésostris Ier, texte*, p. 93-94. LACAU, CHEVRIER, *Chapelle de Sésostris Ier, planches*, pl. 24. E. HIRSCH, *Die sakrale Legitimation Sesostris' I. Kontakthänomene in königsideologischen Texten*, KSG 6, 2008, p. 195.

KIU 1090. Scène 30 : Donner le pain-chât (XII^e dynastie, Sésostris I^{er})

<http://www.cfeetk.cnrs.fr/karnak/?iu=1090>

PM II², p. 62 (d). LACAU, CHEVRIER, *Chapelle de Sésostris Ier, texte*, p. 97-99. LACAU, CHEVRIER, *Chapelle de Sésostris Ier, planches*, pl. 26. E. HIRSCH, *Die sakrale Legitimation Sesostris' I. Kontakthänomene in königsideologischen Texten*, KSG 6, 2008, p. 196.

§32.2.8. Pilier 4.s

KIU 1083. Scène 19 : Donner l'encens (XII^e dynastie, Sésostris I^{er})

<http://www.cfeetk.cnrs.fr/karnak/?iu=1083>

PM II², p. 62 (d). LACAU, CHEVRIER, *Chapelle de Sésostris Ier, texte*, p. 88-89. LACAU, CHEVRIER, *Chapelle de Sésostris Ier, planches*, pl. 21. E. HIRSCH, *Die sakrale Legitimation Sesostris' I. Kontakthänomene in königsideologischen Texten*, KSG 6, 2008, p. 194.

KIU 1086. Scène 21 : Donner l'eau fraîche (XII^e dynastie, Sésostris I^{er})

<http://www.cfeetk.cnrs.fr/karnak/?iu=1086>

PM II², p. 62 (d). LACAU, CHEVRIER, *Chapelle de Sésostris Ier, texte*, p. 90-91. LACAU, CHEVRIER, *Chapelle de Sésostris Ier, planches*, pl. 22. E. HIRSCH, *Die sakrale Legitimation Sesostris' I. Kontakthänomene in königsideologischen Texten*, KSG 6, 2008, p. 194. IWASZCZUK, *ÉtTrav* 26, p. 306 et 316.

KIU 1084. Scène 25 : Frapper quatre fois les morceaux choisis (XII^e dynastie, Sésostris I^{er})

<http://www.cfeetk.cnrs.fr/karnak/?iu=1084>

PM II², p. 62 (c). LACAU, CHEVRIER, *Chapelle de Sésostris Ier, texte*, p. 93-94. LACAU, CHEVRIER, *Chapelle de Sésostris Ier, planches*, pl. 24. E. HIRSCH, *Die sakrale Legitimation Sesostris' I. Kontakthänomene in königsideologischen Texten*, KSG 6, 2008, p. 195.

KIU 1085. Scène 29 : Consacrer le pain blanc (XII^e dynastie, Sésostris I^{er})

<http://www.cfeetk.cnrs.fr/karnak/?iu=1085>

PM II², p. 62 (d). LACAU, CHEVRIER, *Chapelle de Sésostris Ier, texte*, p. 97-99. LACAU, CHEVRIER, *Chapelle de Sésostris Ier, planches*, pl. 26. E. HIRSCH, *Die sakrale Legitimation Sesostris' I. Kontakthänomene in königsideologischen Texten*, KSG 6, 2008, p. 196.

§32.2.9. Pilier 5.n

KIU 1058. Scène 14' : Consacrer le pain blanc (XII^e dynastie, Sésostri I^{er})

<http://www.cfeetk.cnrs.fr/karnak/?iu=1058>

PM II², p. 62 (d). LACAU, CHEVRIER, *Chapelle de Sésostri Ier, texte*, p. 120-121. LACAU, CHEVRIER, *Chapelle de Sésostri Ier, planches*, pl. 33. E. HIRSCH, *Die sakrale Legitimation Sesostris' I. Kontakthänomene in königsideologischen Texten*, KSG 6, 2008, p. 200.

KIU 1061. Scène 16' : Adorer le dieu quatre fois (XII^e dynastie, Sésostri I^{er})

<http://www.cfeetk.cnrs.fr/karnak/?iu=1061>

PM II², p. 62 (j). LACAU, CHEVRIER, *Chapelle de Sésostri Ier, texte*, p. 122-123. LACAU, CHEVRIER, *Chapelle de Sésostri Ier, planches*, pl. 34. E. HIRSCH, *Die sakrale Legitimation Sesostris' I. Kontakthänomene in königsideologischen Texten*, KSG 6, 2008, p. 201.

KIU 1060. Scène 18' : Frapper quatre fois (XII^e dynastie, Sésostri I^{er})

<http://www.cfeetk.cnrs.fr/karnak/?iu=1060>

PM II², p. 62 (c). LACAU, CHEVRIER, *Chapelle de Sésostri Ier, texte*, p. 123-125. LACAU, CHEVRIER, *Chapelle de Sésostri Ier, planches*, pl. 35. E. HIRSCH, *Die sakrale Legitimation Sesostris' I. Kontakthänomene in königsideologischen Texten*, KSG 6, 2008, p. 201.

KIU 1059. Scène 24' : Offrande des vases-nou (XII^e dynastie, Sésostri I^{er})

<http://www.cfeetk.cnrs.fr/karnak/?iu=1059>

PM II², p. 62 (d). LACAU, CHEVRIER, *Chapelle de Sésostri Ier, texte*, p. 128-130. LACAU, CHEVRIER, *Chapelle de Sésostri Ier, planches*, pl. 38. E. HIRSCH, *Die sakrale Legitimation Sesostris' I. Kontakthänomene in königsideologischen Texten*, KSG 6, 2008, p. 203.

§32.2.10. Pilier 5.s

KIU 1052. Scène 13' : Donner le pain-chât (XII^e dynastie, Sésostri I^{er})

<http://www.cfeetk.cnrs.fr/karnak/?iu=1052>

PM II², p. 62 (d). LACAU, CHEVRIER, *Chapelle de Sésostri Ier, texte*, p. 120-121. LACAU, CHEVRIER, *Chapelle de Sésostri Ier, planches*, pl. 33. E. HIRSCH, *Die sakrale Legitimation Sesostris' I. Kontakthänomene in königsideologischen Texten*, KSG 6, 2008, p. 200.

KIU 1055. Scène 15' : Adorer le dieu quatre fois (XII^e dynastie, Sésostri I^{er})

<http://www.cfeetk.cnrs.fr/karnak/?iu=1055>

PM II², p. 62 (j). LACAU, CHEVRIER, *Chapelle de Sésostri Ier, texte*, p. 122-123. LACAU, CHEVRIER, *Chapelle de Sésostri Ier, planches*, pl. 34. E. HIRSCH, *Die sakrale Legitimation Sesostris' I. Kontakthänomene in königsideologischen Texten*, KSG 6, 2008, p. 201.

KIU 1054. Scène 17' : Donner l'eau fraîche (XII^e dynastie, Sésostri I^{er})

<http://www.cfeetk.cnrs.fr/karnak/?iu=1054>

PM II², p. 62 (d). LACAU, CHEVRIER, *Chapelle de Sésostri Ier, texte*, p. 123-125. LACAU, CHEVRIER, *Chapelle de Sésostri Ier, planches*, pl. 35. E. HIRSCH, *Die sakrale Legitimation Sesostris' I. Kontakthänomene in königsideologischen Texten*, KSG 6, 2008, p. 201.

KIU 1053. Scène 23' : Offrande des vases-nou (XII^e dynastie, Sésostri I^{er})

<http://www.cfeetk.cnrs.fr/karnak/?iu=1053>

PM II², p. 62 (d). LACAU, CHEVRIER, *Chapelle de Sésostri Ier, texte*, p. 128-130. LACAU, CHEVRIER, *Chapelle de Sésostri Ier, planches*, pl. 38. E. HIRSCH, *Die sakrale Legitimation Sesostris' I. Kontakthänomene in königsideologischen Texten*, KSG 6, 2008, p. 203 et p. 219.

§32.2.11. Pilier 6.n

KIU 1068. Scène 20' : Adorer le dieu quatre fois (XII^e dynastie, Sésostri I^{er})

<http://www.cfeetk.cnrs.fr/karnak/?iu=1068>

PM II², p. 62 (j). LACAU, CHEVRIER, *Chapelle de Sésostri Ier, texte*, p.125-126. LACAU, CHEVRIER, *Chapelle de Sésostri Ier, planches*, pl. 36. E. HIRSCH, *Die sakrale Legitimation Sesostri' I. Kontakthänomene in königsideologischen Texten*, KSG 6, 2008, p. 202.

KIU 1071. Scène 22' : Accomplir l'encensement (XII^e dynastie, Sésostri I^{er})

<http://www.cfeetk.cnrs.fr/karnak/?iu=1071>

PM II², p. 62 (d). LACAU, CHEVRIER, *Chapelle de Sésostri Ier, texte*, p. 126-128. LACAU, CHEVRIER, *Chapelle de Sésostri Ier, planches*, pl. 37. E. HIRSCH, *Die sakrale Legitimation Sesostri' I. Kontakthänomene in königsideologischen Texten*, KSG 6, 2008, p. 202.

KIU 1069. Scène 26' : Accolade (XII^e dynastie, Sésostri I^{er})

<http://www.cfeetk.cnrs.fr/karnak/?iu=1069>

PM II², p. 62 (g). LACAU, CHEVRIER, *Chapelle de Sésostri Ier, texte*, p. 130-132. LACAU, CHEVRIER, *Chapelle de Sésostri Ier, planches*, pl. 39. E. HIRSCH, *Die sakrale Legitimation Sesostri' I. Kontakthänomene in königsideologischen Texten*, KSG 6, 2008, p. 203.

KIU 1070. Scène 30' : Adorer le dieu quatre fois (XII^e dynastie, Sésostri I^{er})

<http://www.cfeetk.cnrs.fr/karnak/?iu=1070>

PM II², p. 62 (j). LACAU, CHEVRIER, *Chapelle de Sésostri Ier, texte*, p. 134-136. LACAU, CHEVRIER, *Chapelle de Sésostri Ier, planches*, pl. 41. E. HIRSCH, *Die sakrale Legitimation Sesostri' I. Kontakthänomene in königsideologischen Texten*, KSG 6, 2008, p. 204.

§32.2.12. Pilier 6.s

KIU 1063. Scène 19' : Adorer le dieu quatre fois (XII^e dynastie, Sésostri I^{er})

<http://www.cfeetk.cnrs.fr/karnak/?iu=1063>

PM II², p. 62 (j). LACAU, CHEVRIER, *Chapelle de Sésostri Ier, texte*, p. 125-126. LACAU, CHEVRIER, *Chapelle de Sésostri Ier, planches*, pl. 36. E. HIRSCH, *Die sakrale Legitimation Sesostri' I. Kontakthänomene in königsideologischen Texten*, KSG 6, 2008, p. 202.

KIU 1066. Scène 21' : Accolade (XII^e dynastie, Sésostri I^{er})

<http://www.cfeetk.cnrs.fr/karnak/?iu=1066>

PM II², p. 62 (b). LACAU, CHEVRIER, *Chapelle de Sésostri Ier, texte*, p. 126-128. LACAU, CHEVRIER, *Chapelle de Sésostri Ier, planches*, pl. 37. E. HIRSCH, *Die sakrale Legitimation Sesostri' I. Kontakthänomene in königsideologischen Texten*, KSG 6, 2008, p. 202.

KIU 1064. Scène 25' : Accolade (XII^e dynastie, Sésostri I^{er})

<http://www.cfeetk.cnrs.fr/karnak/?iu=1064>

PM II², p. 62 (g). LACAU, CHEVRIER, *Chapelle de Sésostri Ier, texte*, p. 130-132. LACAU, CHEVRIER, *Chapelle de Sésostri Ier, planches*, pl. 39. E. HIRSCH, *Die sakrale Legitimation Sesostri' I. Kontakthänomene in königsideologischen Texten*, KSG 6, 2008, p. 203.

KIU 1065. Scène 29' : Adorer Amon sur la terrasse (XII^e dynastie, Sésostri I^{er})

<http://www.cfeetk.cnrs.fr/karnak/?iu=1065>

PM II², p. 62 (j). LACAU, CHEVRIER, *Chapelle de Sésostri Ier, texte*, p. 134-136. LACAU, CHEVRIER, *Chapelle de Sésostri Ier, planches*, pl. 41. E. HIRSCH, *Die sakrale Legitimation Sesostri' I. Kontakthänomene in königsideologischen Texten*, KSG 6, 2008, p. 204.

§32.2.13. Pilier 7.n

KIU 1038. Scène 4' : Montée royale (XII^e dynastie, Sésostri I^{er})

<http://www.cfeetk.cnrs.fr/karnak/?iu=1038>

PM II², p. 62. LACAU, CHEVRIER, *Chapelle de Sésostri Ier, texte*, p. 102-106. LACAU, CHEVRIER, *Chapelle de Sésostri Ier, planches*, pl. 28. E. HIRSCH, *Die sakrale Legitimation Sesostri' I. Kontakthänomene in königsideologischen Texten*, KSG 6, 2008, p. 197.

KIU 1039. Scène 6' : Accolade (XII^e dynastie, Sésostri I^{er})

<http://www.cfeetk.cnrs.fr/karnak/?iu=1039>

PM II², p. 62 (b). LACAU, CHEVRIER, *Chapelle de Sésostri Ier, texte*, p. 106-108. LACAU, CHEVRIER, *Chapelle de Sésostri Ier, planches*, pl. 29. E. HIRSCH, *Die sakrale Legitimation Sesostris' I. Kontaktphänomene in königsideologischen Texten*, KSG 6, 2008, p. 198.

KIU 1040. Scène 8' : Fondation du mât de la Sehenet (XII^e dynastie, Sésostri I^{er})

<http://www.cfeetk.cnrs.fr/karnak/?iu=1040>

PM II², p. 62 (h). LACAU, *CdE* 28, p. 14-17. LACAU, CHEVRIER, *Chapelle de Sésostri Ier, texte*, p. 112-114. LACAU, CHEVRIER, *Chapelle de Sésostri Ier, planches*, pl. 31. W. HELCK, *Untersuchungen zur Thinitenzeit*, *ÄgAbh* 45, 1987, p. 45. Fr. FEDER, « Das Ritual *s'ḥ' k3 šn.t* als Tempelfest des Gottes Min », dans R. Gundlach, M. Rochholz, *4. Ägyptologische Tempeltagung. Feste im Tempel*, *ÄAT* 33/2, 1998, p. 32 et 47, fig. 2. E. HIRSCH, *Die sakrale Legitimation Sesostris' I. Kontaktphänomene in königsideologischen Texten*, KSG 6, 2008, p. 199.

§32.2.14. Pilier 7.s

KIU 1036. Scène 3' : Montée royale (XII^e dynastie, Sésostri I^{er})

<http://www.cfeetk.cnrs.fr/karnak/?iu=1036>

PM II², p. 62. LACAU, CHEVRIER, *Chapelle de Sésostri Ier, texte*, p. 102-106. LACAU, CHEVRIER, *Chapelle de Sésostri Ier, planches*, pl. 28.

KIU 1035. Scène 5' : Accolade (XII^e dynastie, Sésostri I^{er})

<http://www.cfeetk.cnrs.fr/karnak/?iu=1035>

PM II², p. 62 (b). LACAU, CHEVRIER, *Chapelle de Sésostri Ier, texte*, p. 106-108. LACAU, CHEVRIER, *Chapelle de Sésostri Ier, planches*, pl. 29. E. HIRSCH, *Die sakrale Legitimation Sesostris' I. Kontaktphänomene in königsideologischen Texten*, KSG 6, 2008, p. 198. IWASZCZUK, *Étrav* 26, p. 306 et 316.

KIU 1034. Scène 7' : Don de la vie (XII^e dynastie, Sésostri I^{er})

<http://www.cfeetk.cnrs.fr/karnak/?iu=1034>

PM II², p. 62 (e). LACAU, CHEVRIER, *Chapelle de Sésostri Ier, texte*, p. 109-110. LACAU, CHEVRIER, *Chapelle de Sésostri Ier, planches*, pl. 30. E. HIRSCH, *Die sakrale Legitimation Sesostris' I. Kontaktphänomene in königsideologischen Texten*, KSG 6, 2008, p. 198.

§32.2.15. Pilier 8.n

KIU 1047. Scène 10' : Élever le mât de la Séhénet (XII^e dynastie, Sésostri I^{er})

<http://www.cfeetk.cnrs.fr/karnak/?iu=1047>

PM II², p. 62 (h). LACAU, *CdE* 28, p. 14-15 et 17-19. LACAU, CHEVRIER, *Chapelle de Sésostri Ier, texte*, p.112-118. LACAU, CHEVRIER, *Chapelle de Sésostri Ier, planches*, pl.31. Fr. FEDER, « Das Ritual *s'ḥ' k3 šn.t* als Tempelfest des Gottes Min », dans R. Gundlach, M. Rochholz, *4. Ägyptologische Tempeltagung. Feste im Tempel*, *ÄAT* 33/2, 1998, p. 32 et 47, fig. 2. E. HIRSCH, *Die sakrale Legitimation Sesostris' I. Kontaktphänomene in königsideologischen Texten*, KSG 6, 2008, p. 199. FEDER, *ORA* 6, p. 48-49.

KIU 1048. Scène 12' : Donner le vase-djeseret (XII^e dynastie, Sésostri I^{er})

<http://www.cfeetk.cnrs.fr/karnak/?iu=1048>

PM II², p. 62 (d). LACAU, CHEVRIER, *Chapelle de Sésostri Ier, texte*, p.118-120. LACAU, CHEVRIER, *Chapelle de Sésostri Ier, planches*, pl. 32. E. HIRSCH, *Die sakrale Legitimation Sesostris' I. Kontaktphänomene in königsideologischen Texten*, KSG 6, 2008, p. 200.

KIU 1049. Scène 28' : Élever la Chapelle blanche (XII^e dynastie, Sésostri I^{er})

<http://www.cfeetk.cnrs.fr/karnak/?iu=1049>

PM II², p. 62 (f). LACAU, CHEVRIER, *Chapelle de Sésostri Ier, texte*, p.132-134. LACAU, CHEVRIER, *Chapelle de Sésostri Ier, planches*, pl.40. E. HIRSCH, *Die sakrale Legitimation Sesostris' I. Kontaktphänomene in königsideologischen Texten*, KSG 6, 2008, p. 204.

KIU 1050. Scène 2' : Adorer le dieu quatre fois (XII^e dynastie, Sésostri I^{er})

<http://www.cfeetk.cnrs.fr/karnak/?iu=1050>

PM II², p. 62 (j). LACAU, CHEVRIER, *Chapelle de Sésostri Ier, texte*, p. 99-102. LACAU, CHEVRIER, *Chapelle de Sésostri Ier, planches*, pl. 27. E. HIRSCH, *Die sakrale Legitimation Sesostris' I. Kontaktphänomene in königsideologischen Texten*, KSG 6, 2008, p. 197.

§32.2.16. Pilier 8.s

KIU 1043. Scène 11' : Donner le vase-oucheret (XII^e dynastie, Sésostri I^{er})

<http://www.cfeetk.cnrs.fr/karnak/?iu=1043>

PM II², p. 62 (d). LACAU, CHEVRIER, *Chapelle de Sésostri Ier, texte*, p. 118-120. LACAU, CHEVRIER, *Chapelle de Sésostri Ier, planches*, pl. 32. E. HIRSCH, *Die sakrale Legitimation Sesostris' I. Kontaktphänomene in königsideologischen Texten*, KSG 6, 2008, p. 200.

KIU 1045. Scène 1' : Adorer le dieu quatre fois (XII^e dynastie, Sésostri I^{er})

<http://www.cfeetk.cnrs.fr/karnak/?iu=1045>

PM II², p. 62 (j). LACAU, CHEVRIER, *Chapelle de Sésostri Ier, texte*, p. 99-102. LACAU, CHEVRIER, *Chapelle de Sésostri Ier, planches*, pl. 27. E. HIRSCH, *Die sakrale Legitimation Sesostris' I. Kontaktphänomene in königsideologischen Texten*, KSG 6, 2008, p. 197.

KIU 1044. Scène 27' : Montée royale (XII^e dynastie, Sésostri I^{er})

<http://www.cfeetk.cnrs.fr/karnak/?iu=1044>

PM II², p. 62 (e). LACAU, CHEVRIER, *Chapelle de Sésostri Ier, texte*, p. 132-134. LACAU, CHEVRIER, *Chapelle de Sésostri Ier, planches*, pl. 40. E. HIRSCH, *Die sakrale Legitimation Sesostris' I. Kontaktphänomene in königsideologischen Texten*, KSG 6, 2008, p. 204.

KIU 1042. Scène 9' : Frapper quatre fois (XII^e dynastie, Sésostri I^{er})

<http://www.cfeetk.cnrs.fr/karnak/?iu=1042>

PM II², p. 62 (c). LACAU, CHEVRIER, *Chapelle de Sésostri Ier, texte*, p. 109-112. LACAU, CHEVRIER, *Chapelle de Sésostri Ier, planches*, pl. 30. E. HIRSCH, *Die sakrale Legitimation Sesostris' I. Kontaktphänomene in königsideologischen Texten*, KSG 6, 2008, p. 199.

§32.3. Portes

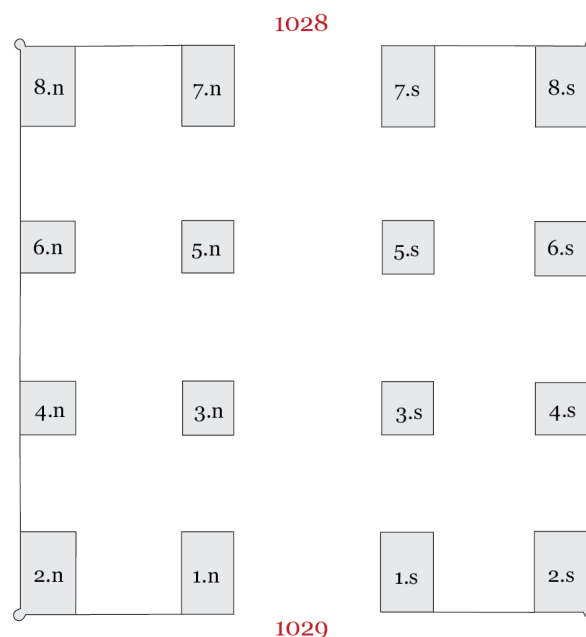

KIU 1028. Porte est (XII^e dynastie, Sésostri I^{er})

<http://www.cfeetk.cnrs.fr/karnak/?iu=1028>

PM II², p. 62. LACAU, CHEVRIER, *Chapelle de Sésostri Ier, texte*, p. 26-33. LACAU, CHEVRIER, *Chapelle de Sésostri Ier, planches*, pl. 9.

KIU 1029. Porte ouest (XII^e dynastie, Sésostri I^{er})

<http://www.cfeetk.cnrs.fr/karnak/?iu=1029>

PM II², p. 62. LACAU, CHEVRIER, *Chapelle de Sésostri Ier, texte*, p. 26-33. LACAU, CHEVRIER, *Chapelle de Sésostri Ier, planches*, pl. 9.

§32.4. Soubassements

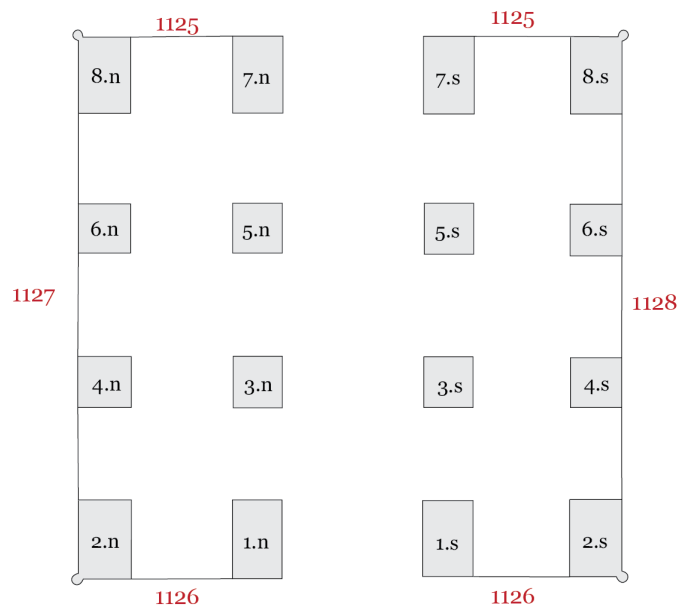

KIU 1125. Soubassement est (XII^e dynastie, Sésostri I^{er})

<http://www.cfeetk.cnrs.fr/karnak/?iu=1125>

PM II², p. 63. J. VERCOUTTER, « Les Haou-nebout (suite) », *BIFAO* 48, 1949, p. 129-130. LACAU, CHEVRIER, *Chapelle de Sésostri Ier, texte*, p. 209-214. LACAU, CHEVRIER, *Chapelle de Sésostri Ier, planches*, pl. 2. E. HIRSCH, *Die sakrale Legitimation Sesostris' I. Kontakthänomene in königsideologischen Texten*, *KSG* 6, 2008, p. 218.

KIU 1127. Soubassement nord (XII^e dynastie, Sésostri I^{er})

<http://www.cfeetk.cnrs.fr/karnak/?iu=1127>

PM II², p. 63. LACAU, CHEVRIER, *Chapelle de Sésostri Ier, texte*, p. 217-219, 231-250. LACAU, CHEVRIER, *Chapelle de Sésostri Ier, planches*, pl. 42. P. MONTET, *Géographie de l'Égypte ancienne I. La Basse Égypte*, Paris, 1961, p. 28, 58, 60, 69, 76-77, 89, 98, 161, 188, 213. P. VERNUS, « Le nom Xoïs », *BIFAO* 73, 1973, p. 35. LEITZ, *Festschrift Junge*, p. 409-410, 412-413, 419-427. S. DHENNIN, « Djekâper et Nikiou, anciennes métropoles sur le territoire de la Minūfiya », *BIFAO* 112, 2012, p. 111-128.

KIU 1126. Soubassement ouest (XII^e dynastie, Sésostri I^{er})

<http://www.cfeetk.cnrs.fr/karnak/?iu=1126>

PM II², p. 63. J. VERCOUTTER, « Les Haou-nebout (suite) », *BIFAO* 48, 1949, p. 129-130. LACAU, CHEVRIER, *Chapelle de Sésostri Ier, texte*, p. 207-209.

KIU 1128. Soubassement sud (XII^e dynastie, Sésostri I^{er})

<http://www.cfeetk.cnrs.fr/karnak/?iu=1128>

PM II², p. 63. LACAU, CHEVRIER, *Chapelle de Sésostris Ier, texte*, p. 214-217, 220-230. P. MONTET, *Géographie de l'Égypte ancienne II. La Haute Égypte*, Paris, 1961, p. 44, 61, 87, 109, 119, 125, 131, 138, 142, 149, 158, 166, 172-173, 196, 205. Fr. DAUMAS, « Le crocodile à Dendara », dans Fr. Steppat, *XXI. Deutscher Orientalistentag vom 24. bis 29. März 1980 in Berlin, ZDMG Sup.* 5, 1983, p. 90-91. H. KEES, « Der Gau von Kynopolis und seine Gottheit », *MIO* 6, 1958, p. 166 et 175. LEITZ, *Festschrift Junge*, p. 409-419 et 420-427. J. OSING, « Zum Namen des Gaues von Oxyrhynchus », dans E.-M. Engel, V. Müller, U. Hartung (éd.), *Zeichen aus dem Sand. Streiflichter aus Ägyptens Geschichte zu Ehren von Günter Dreyer*, *MENES* 5, 2008, p. 517-519.

§33. Chapelle rouge (KIU 1192)

(XVIII^e dynastie, Hatchepsout)

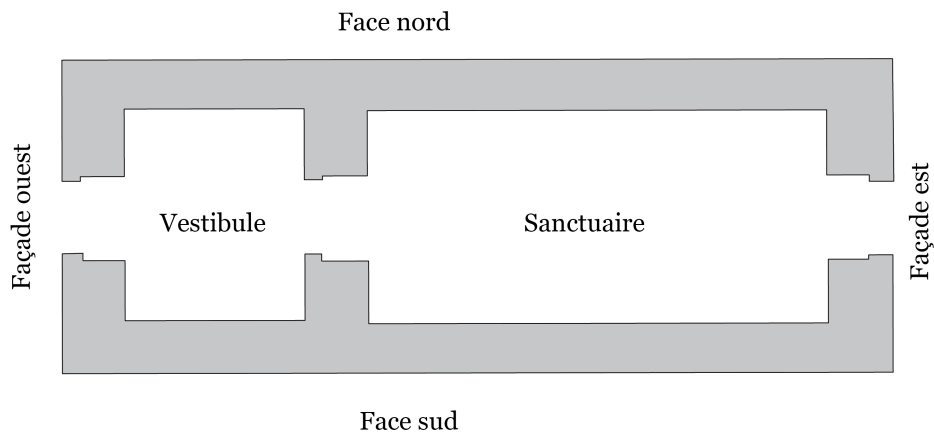

Chapelle rouge, plan schématique.

<http://www.cfeetk.cnrs.fr/karnak/?iu=1192>

Ce monument est en cours d'intégration dans le projet *Karnak*. La notice du monument et l'inventaire des éléments de décoration qui le composent ne sont donc à ce stade que partiels.

§33.1. Façade ouest

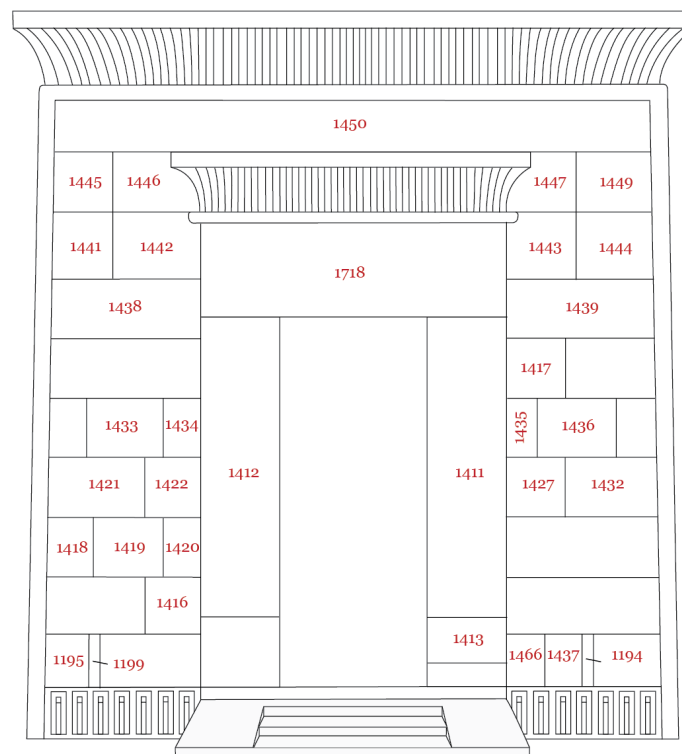

§33.1.1. 1^{er} registre

KIU 1416. Scène 01.n (bloc 58) : Apparition royale (XVIII^e dynastie, Hatchepsout)
<http://www.cfeetk.cnrs.fr/karnak/?iu=1416>

LACAU, CHEVRIER, *Chapelle d'Hatshepsout I*, p. 49-50, §63. BURGOS, LARCHÉ, *Chapelle Rouge 1*, p. 132.

§33.1.2. 2^e registre

KIU 1418. Scène 01.n (bloc 273) : Adorer le dieu quatre fois (XVIII^e dynastie, Hatchepsout)
<http://www.cfeetk.cnrs.fr/karnak/?iu=1418>

LACAU, CHEVRIER, *Chapelle d'Hatshepsout I*, p. 50-51, § 67. BURGOS, LARCHÉ, *Chapelle Rouge 1*, p. 133.

KIU 1419. Scène 02.n (bloc 65) : Prendre le pas de course (XVIII^e dynastie, Hatchepsout)
<http://www.cfeetk.cnrs.fr/karnak/?iu=1419>

LACAU, CHEVRIER, *Chapelle d'Hatshepsout I*, p. 51-52, §68. BURGOS, LARCHÉ, *Chapelle Rouge 1*, p. 133.

KIU 1420. Scène 03.n (bloc 65) : Accolade (XVIII^e dynastie, Hatchepsout)
<http://www.cfeetk.cnrs.fr/karnak/?iu=1420>

LACAU, CHEVRIER, *Chapelle d'Hatshepsout I*, p. 52, §69. BURGOS, LARCHÉ, *Chapelle Rouge 1*, p. 133.

§33.1.3. 3^e registre

KIU 1421. Scène 01.n (bloc 216) : Frapper trois fois les morceaux choisis (XVIII^e dynastie, Hatchepsout)
<http://www.cfeetk.cnrs.fr/karnak/?iu=1421>

LACAU, CHEVRIER, *Chapelle d'Hatshepsout I*, p. 55-57, §79-82. BURGOS, LARCHÉ, *Chapelle Rouge 1*, p. 134.

KIU 1432. Scène 01.s (bloc 173) : Frapper quatre fois les morceaux choisis (XVIII^e dynastie, Hatchepsout)
<http://www.cfeetk.cnrs.fr/karnak/?iu=1432>

LACAU, CHEVRIER, *Chapelle d'Hatshepsout I*, p. 55-57, §79-82. BURGOS, LARCHÉ, *Chapelle Rouge 1*, p. 135.

KIU 1422. Scène 02.n (bloc 306) : Accomplir l'encensement (XVIII^e dynastie, Hatchepsout)
<http://www.cfeetk.cnrs.fr/karnak/?iu=1422>

LACAU, CHEVRIER, *Chapelle d'Hatshepsout I*, p. 57-58, §83. BURGOS, LARCHÉ, *Chapelle Rouge 1*, p. 134.

KIU 1427. Scène 02.s (bloc 32) : Accomplir l'encensement (XVIII^e dynastie, Hatchepsout)
<http://www.cfeetk.cnrs.fr/karnak/?iu=1427>

LACAU, CHEVRIER, *Chapelle d'Hatshepsout I*, p. 57-58, §83. BURGOS, LARCHÉ, *Chapelle Rouge 1*, p. 135.

§33.1.4. 4^e registre

KIU 1433. Scène 01.n (bloc 307) : Saisir l'eau fraîche et course royale (XVIII^e dynastie, Hatchepsout)
<http://www.cfeetk.cnrs.fr/karnak/?iu=1433>

LACAU, CHEVRIER, *Chapelle d'Hatshepsout I*, p. 58-59, §84-87. BURGOS, LARCHÉ, *Chapelle Rouge 1*, p. 136.

KIU 1436. Scène 01.s (bloc 215) : Saisir l'eau fraîche et course royale (XVIII^e dynastie, Hatchepsout)
<http://www.cfeetk.cnrs.fr/karnak/?iu=1436>

LACAU, CHEVRIER, *Chapelle d'Hatshepsout I*, p. 58-59, §84-86. BURGOS, LARCHÉ, *Chapelle Rouge 1*, p. 137.

KIU 1434. Scène 02.n (bloc 307) : Accolade (XVIII^e dynastie, Hatchepsout)
<http://www.cfeetk.cnrs.fr/karnak/?iu=1434>

LACAU, CHEVRIER, *Chapelle d'Hatshepsout I*, p. 59-60, §88. BURGOS, LARCHÉ, *Chapelle Rouge 1*, p. 136.

KIU 1435. Scène 02.s (bloc 215) : Accolade (XVIII^e dynastie, Hatchepsout)
<http://www.cfeetk.cnrs.fr/karnak/?iu=1435>

LACAU, CHEVRIER, *Chapelle d'Hatshepsout I*, p. 59-60, §88. BURGOS, LARCHÉ, *Chapelle Rouge 1*, p. 137.

§33.1.5. 5^e registre

KIU 1417. Scène 01.s (bloc 218) : Donner le vin (XVIII^e dynastie, Hatchepsout)
<http://www.cfeetk.cnrs.fr/karnak/?iu=1417>

LACAU, CHEVRIER, *Chapelle d'Hatshepsout I*, p. 60, §89. BURGOS, LARCHÉ, *Chapelle Rouge 1*, p. 132.

§33.1.6. 6^e registre

KIU 1438. Scène 01.n (blocs 53 et 157) : Couronnement (XVIII^e dynastie, Hatchepsout)
<http://www.cfeetk.cnrs.fr/karnak/?iu=1438>

LACAU, CHEVRIER, *Chapelle d'Hatshepsout I*, p. 61-63, §92-93, 95-99. BURGOS, LARCHÉ, *Chapelle Rouge 1*, p. 138. U. RUMMEL, *Iunmutef : Konzeption und Wirkungsbereich eines altägyptischen Gottes*, *SDAIK* 33, 2010, p. 257.

KIU 1439. Scène 01.s (blocs 159 et 196) : Couronnement (XVIII^e dynastie, Hatchepsout)
<http://www.cfeetk.cnrs.fr/karnak/?iu=1439>

LACAU, CHEVRIER, *Chapelle d'Hatshepsout I*, p. 61-62, §92-93. BURGOS, LARCHÉ, *Chapelle Rouge 1*, p. 139. U. RUMMEL, *Iunmutef : Konzeption und Wirkungsbereich eines altägyptischen Gottes*, *SDAIK* 33, 2010, p. 257-258, fig. 7.

§33.1.7. 7^e registre

KIU 1441. Scène 01.n (bloc 73) : Montée royale (XVIII^e dynastie, Thoutmosis III ?)
<http://www.cfeetk.cnrs.fr/karnak/?iu=1441>

LACAU, CHEVRIER, *Chapelle d'Hatshepsout I*, p. 65-66, §101-101 bis. BURGOS, LARCHÉ, *Chapelle Rouge 1*, p. 140.

KIU 1444. Scène 01.s (bloc 245) : Montée royale (XVIII^e dynastie, Thoutmosis III ?)
<http://www.cfeetk.cnrs.fr/karnak/?iu=1444>

LACAU, CHEVRIER, *Chapelle d'Hatshepsout I*, p.64-66, §100-101 bis. BURGOS, LARCHÉ, *Chapelle Rouge 1*, p.141.

KIU 1442. Scène 02.n (blocs 73 et 106) : Couronnement (XVIII^e dynastie, Thoutmosis III ?)
<http://www.cfeetk.cnrs.fr/karnak/?iu=1442>

LACAU, CHEVRIER, *Chapelle d'Hatshepsout I*, p. 66, §101 ter. BURGOS, LARCHÉ, *Chapelle Rouge 1*, p. 140.

KIU 1443. Scène 02.s (blocs 121 et 245) : Couronnement (XVIII^e dynastie, Thoutmosis III ?)
<http://www.cfeetk.cnrs.fr/karnak/?iu=1443>

LACAU, CHEVRIER, *Chapelle d'Hatshepsout I*, p. 66, §101 ter. BURGOS, LARCHÉ, *Chapelle Rouge 1*, p. 141.

§33.1.8. 8^e registre

KIU 1445. Scène 01.n (bloc 320) : Donner l'eau fraîche (XVIII^e dynastie, Thoutmosis III ?)
<http://www.cfeetk.cnrs.fr/karnak/?iu=1445>

BURGOS, LARCHÉ, *Chapelle Rouge 1*, p. 142.

KIU 1449. Scène 01.s (bloc 167) : Donner l'eau fraîche (XVIII^e dynastie, Thoutmosis III ?)
<http://www.cfeetk.cnrs.fr/karnak/?iu=1449>

LACAU, CHEVRIER, *Chapelle d'Hatshepsout I*, p. 68, §104. BURGOS, LARCHÉ, *Chapelle Rouge 1*, p. 143.

KIU 1446. Scène 02.n (blocs 192, 320) : Accomplir l'encensement (XVIII^e dynastie, Thoutmosis III ?)
<http://www.cfeetk.cnrs.fr/karnak/?iu=1446>

LACAU, CHEVRIER, *Chapelle d'Hatshepsout I*, p. 68, §106. BURGOS, LARCHÉ, *Chapelle Rouge 1*, p. 142.

KIU 1447. Scène 02.s (bloc 167) : Accomplir l'encensement (XVIII^e dynastie, Thoutmosis III ?)
<http://www.cfeetk.cnrs.fr/karnak/?iu=1447>

LACAU, CHEVRIER, *Chapelle d'Hatshepsout I*, p. 68, §105. BURGOS, LARCHÉ, *Chapelle Rouge 1*, p. 143.

§33.1.9. Frise

KIU 1450. Scène Bandeau (XVIII^e dynastie, Hatchepsout)
<http://www.cfeetk.cnrs.fr/karnak/?iu=1450>

LACAU, CHEVRIER, *Chapelle d'Hatshepsout I*, p.67-68, §103 BURGOS, LARCHÉ, *Chapelle Rouge 1*, p.144-145

§33.1.10. Soubassements

§33.1.10.1. nord

KIU 1195. Soubassement 01.s (bloc 230) : Procession géographique (XVIII^e dynastie, Hatchepsout)
<http://www.cfeetk.cnrs.fr/karnak/?iu=1195>

LACAU, CHEVRIER, *Chapelle d'Hatshepsout I*, p. 91, §150. BURGOS, LARCHÉ, *Chapelle Rouge 1*, p. 16.

KIU 1199. Soubassement 02.s (bloc 230) : Procession géographique (XVIII^e dynastie, Hatchepsout)
<http://www.cfeetk.cnrs.fr/karnak/?iu=1199>

BURGOS, LARCHÉ, *Chapelle Rouge 1*, p. 16.

§33.1.10.2. sud

KIU 1194. Soubassement 01.n (bloc 131) : Procession géographique (XVIII^e dynastie, Hatchepsout)
<http://www.cfeetk.cnrs.fr/karnak/?iu=1194>

LACAU, CHEVRIER, *Chapelle d'Hatshepsout I*, p. 71 et 85, §137. BURGOS, LARCHÉ, *Chapelle Rouge 1*, p. 16.

KIU 1437. Soubassement 02.n (bloc 131) : Procession géographique (XVIII^e dynastie, Hatchepsout)
<http://www.cfeetk.cnrs.fr/karnak/?iu=1437>

H. GAUTHIER, *Dictionnaire des noms géographiques contenus dans les textes hiéroglyphiques VI*, 1929, Le Caire, p. 148. LACAU, CHEVRIER, *Chapelle d'Hatshepsout I*, p. 71 et 85, §138. GABOLDE, *Monuments*, p. 22, §32. BURGOS, LARCHÉ, *Chapelle Rouge 1*, p. 16.

KIU 1466. Soubassement 03.n (bloc 131) : Procession géographique (XVIII^e dynastie, Hatchepsout)
<http://www.cfeetk.cnrs.fr/karnak/?iu=1466>

LACAU, CHEVRIER, *Chapelle d'Hatshepsout I*, p. 84-85, §139. BURGOS, LARCHÉ, *Chapelle Rouge 1*, p. 16.

§33.2. Face sud

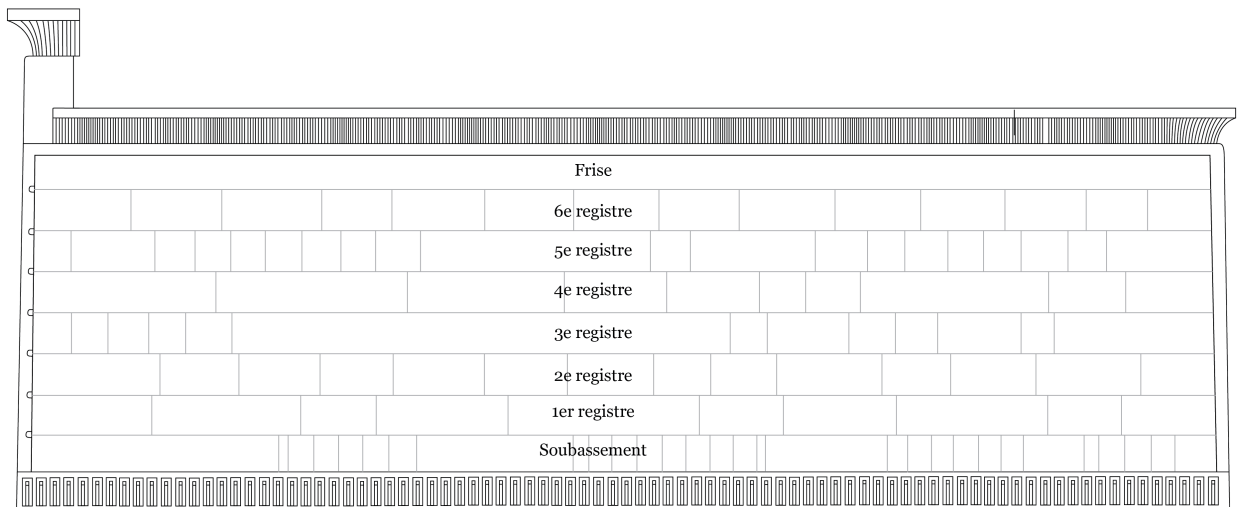

§33.2.1. 2^e registre

KIU 1206. Scène 01.e (bloc 226) : Fête d'Opet - procession : encensement sur le « grand siège » à Karnak (XVIII^e dynastie, Hatchepsout)

<http://www.cfeetk.cnrs.fr/karnak/?iu=1206>

LACAU, CHEVRIER, *Chapelle d'Hatshepsout I*, p. 154-158, §192-198. BURGOS, LARCHÉ, *Chapelle Rouge 1*, p. 53.

KIU 1207. Scène 02.e (blocs 226 et 300) : Fête d'Opet - procession : apparition hors de Karnak et encensement (XVIII^e dynastie, Hatchepsout)

<http://www.cfeetk.cnrs.fr/karnak/?iu=1207>

LACAU, CHEVRIER, *Chapelle d'Hatshepsout I*, p. 158-161, §199-206. BURGOS, LARCHÉ, *Chapelle Rouge 1*, p. 52-53.

KIU 1208. Scène 03.e (blocs 26 et 300) : Fête d'Opet - procession : encensement à la première chapelle reposoir (XVIII^e dynastie, Hatchepsout)

<http://www.cfeetk.cnrs.fr/karnak/?iu=1208>

LACAU, CHEVRIER, *Chapelle d'Hatshepsout I*, p. 161-163, §207-213. BURGOS, LARCHÉ, *Chapelle Rouge 1*, p. 52.

KIU 1213. Scène 04.e (bloc 26) : Fête d'Opet - procession : apparition hors de la première chapelle reposoir (XVIII^e dynastie, Hatchepsout)

<http://www.cfeetk.cnrs.fr/karnak/?iu=1213>

LACAU, CHEVRIER, *Chapelle d'Hatshepsout I*, p. 163-164, §214-215. BURGOS, LARCHÉ, *Chapelle Rouge 1*, p. 51. LABOURY, *SAOC 69*, p. 52-54.

KIU 1229. Scène 05.e (bloc 305) : Fête d'Opet - procession : apparition hors de la deuxième chapelle reposoir (XVIII^e dynastie, Hatchepsout)

<http://www.cfeetk.cnrs.fr/karnak/?iu=1229>

LACAU, CHEVRIER, *Chapelle d'Hatshepsout I*, p. 164, §216. BURGOS, LARCHÉ, *Chapelle Rouge 1*, p. 50.

KIU 1230. Scène 06.e (bloc 305) : Fête d'Opet - procession : encensement à la troisième chapelle reposoir (XVIII^e dynastie, Hatchepsout)

<http://www.cfeetk.cnrs.fr/karnak/?iu=1230>

LACAU, CHEVRIER, *Chapelle d'Hatshepsout I*, p. 165, §217. BURGOS, LARCHÉ, *Chapelle Rouge 1*, p. 50.

KIU 1233. Scène 07.e (bloc 135) : Fête d'Opet - procession : encensement à la quatrième chapelle reposoir (XVIII^e dynastie, Hatchepsout)

<http://www.cfeetk.cnrs.fr/karnak/?iu=1233>

LACAU, CHEVRIER, *Chapelle d'Hatshepsout I*, p. 165-166, §218. BURGOS, LARCHÉ, *Chapelle Rouge 1*, p. 49.

KIU 1237. Scène 08.e (bloc 169b) : Fête d'Opet - procession : apparition hors de la quatrième chapelle reposoir (XVIII^e dynastie, Hatchepsout)

<http://www.cfeetk.cnrs.fr/karnak/?iu=1237>

LACAU, CHEVRIER, *Chapelle d'Hatshepsout I*, p. 166, §219. BURGOS, LARCHÉ, *Chapelle Rouge 1*, p. 48.

KIU 1240. Scène 09.e (bloc 169a) : Fête d'Opet - procession : encensement à la cinquième chapelle reposoir (XVIII^e dynastie, Hatchepsout)

<http://www.cfeetk.cnrs.fr/karnak/?iu=1240>

LACAU, CHEVRIER, *Chapelle d'Hatshepsout I*, p. 166, 167, §220. BURGOS, LARCHÉ, *Chapelle Rouge 1*, p. 47-48.

KIU 1241. Scène 10.e (blocs 169a et 170) : Fête d'Opet - procession : apparition hors de la cinquième chapelle reposoir (XVIII^e dynastie, Hatchepsout)

<http://www.cfeetk.cnrs.fr/karnak/?iu=1241>

LACAU, CHEVRIER, *Chapelle d'Hatshepsout I*, p. 167, §221. BURGOS, LARCHÉ, *Chapelle Rouge 1*, p. 46-47.

KIU 1242. Scène 11.e (bloc 170) : Fête d'Opet - procession : encensement à la sixième chapelle reposoir (XVIII^e dynastie, Hatchepsout)

<http://www.cfeetk.cnrs.fr/karnak/?iu=1242>

LACAU, CHEVRIER, *Chapelle d'Hatshepsout I*, p. 168, §222. BURGOS, LARCHÉ, *Chapelle Rouge 1*, p. 46.

§33.2.2. 3^e registre

KIU 1244. Scène 01.o (bloc 173) : Adoration et don de la vie (XVIII^e dynastie, Hatchepsout)

<http://www.cfeetk.cnrs.fr/karnak/?iu=1244>

LACAU, CHEVRIER, *Chapelle d'Hatshepsout I*, p. 205, §307. BURGOS, LARCHÉ, *Chapelle Rouge 1*, p. 56.

KIU 1245. Scène 02.o (bloc 119) : Accomplir l'encensement (XVIII^e dynastie, Hatchepsout)

<http://www.cfeetk.cnrs.fr/karnak/?iu=1245>

LACAU, CHEVRIER, *Chapelle d'Hatshepsout I*, p. 206, §309. BURGOS, LARCHÉ, *Chapelle Rouge 1*, p. 56.

KIU 1246. Scène 03.o (bloc 119) : Donner l'eau fraîche (XVIII^e dynastie, Hatchepsout)

<http://www.cfeetk.cnrs.fr/karnak/?iu=1246>

LACAU, CHEVRIER, *Chapelle d'Hatshepsout I*, p. 206-207, §310. BURGOS, LARCHÉ, *Chapelle Rouge 1*, p. 56.

KIU 1249. Scène 04.o (bloc 312) : Consacrer le pain blanc (XVIII^e dynastie, Hatchepsout)

<http://www.cfeetk.cnrs.fr/karnak/?iu=1249>

LACAU, CHEVRIER, *Chapelle d'Hatshepsout I*, p. 207-208, §312. BURGOS, LARCHÉ, *Chapelle Rouge 1*, p. 57.

KIU 1250. Scène 05.o (bloc 29) : Donner le vin (XVIII^e dynastie, Hatchepsout)

<http://www.cfeetk.cnrs.fr/karnak/?iu=1250>

LACAU, CHEVRIER, *Chapelle d'Hatshepsout I*, p. 207, §311. BURGOS, LARCHÉ, *Chapelle Rouge 1*, p. 57.

KIU 1255. Scène 06.o (bloc 182) : Donner la myrrhe (XVIII^e dynastie, Hatchepsout)

<http://www.cfeetk.cnrs.fr/karnak/?iu=1255>

LACAU, CHEVRIER, *Chapelle d'Hatshepsout* I, p. 208, §313. BURGOS, LARCHÉ, *Chapelle Rouge* 1, p. 57.

KIU 1256. Scène 07.o (bloc 28) : Donner l'onguent-medjet (XVIII^e dynastie, Hatchepsout)
<http://www.cfeetk.cnrs.fr/karnak/?iu=1256>

LACAU, CHEVRIER, *Chapelle d'Hatshepsout* I, p. 208-209, §314. BURGOS, LARCHÉ, *Chapelle Rouge* 1, p. 58.

KIU 1257. Scène 08.o (bloc 276) : Donner le vêtement-ounekhou (XVIII^e dynastie, Hatchepsout)
<http://www.cfeetk.cnrs.fr/karnak/?iu=1257>

LACAU, CHEVRIER, *Chapelle d'Hatshepsout* I, p. 209, §315. BURGOS, LARCHÉ, *Chapelle Rouge* 1, p. 58.

KIU 1258. Scène 09.o (bloc 148) : Don du collier-menat (XVIII^e dynastie, Hatchepsout)
<http://www.cfeetk.cnrs.fr/karnak/?iu=1258>

LACAU, CHEVRIER, *Chapelle d'Hatshepsout* I, p. 210, §316. BURGOS, LARCHÉ, *Chapelle Rouge* 1, p. 58.

§33.2.3. 4^e registre

KIU 1265. Scène 02.o (bloc 176) : Procession : Consacrer les quatre coffres et adoration (XVIII^e dynastie, Hatchepsout)
<http://www.cfeetk.cnrs.fr/karnak/?iu=1265>

PM II 2, p. 67 (V, 176). LACAU, CHEVRIER, *Chapelle d'Hatshepsout* I, p. 192-194, §277-282. EGBERTS, *Quest*, I, p. 13-14, II, pl. 15b. BURGOS, LARCHÉ, *Chapelle Rouge* 1, p. 62.

KIU 1267. Scène 03.o (bloc 102) : Fête d'Opet - procession : placer la campagne et course de l'Apis (XVIII^e dynastie, Hatchepsout)
<http://www.cfeetk.cnrs.fr/karnak/?iu=1267>

LACAU, CHEVRIER, *Chapelle d'Hatshepsout* I, p. 194-198, §285-294. BURGOS, LARCHÉ, *Chapelle Rouge* 1, p. 63.

KIU 1283. Scène 05.o (bloc 66) : Procession (XVIII^e dynastie, Hatchepsout)
<http://www.cfeetk.cnrs.fr/karnak/?iu=1283>

LACAU, CHEVRIER, *Chapelle d'Hatshepsout* I, p. 202-203, §301-302. BURGOS, LARCHÉ, *Chapelle Rouge* 1, p. 64.

KIU 1284. Scène 06.o (bloc 130) : Fête d'Opet - procession : cortège de musiciennes et de prêtres (XVIII^e dynastie, Hatchepsout)
<http://www.cfeetk.cnrs.fr/karnak/?iu=1284>

LACAU, CHEVRIER, *Chapelle d'Hatshepsout* I, p. 203-204, §303-305. BURGOS, LARCHÉ, *Chapelle Rouge* 1, p. 65.

§33.2.4. 5^e registre

KIU 1285. Scène 01.o (bloc 278) : Accomplir l'offrande et donner la grande offrande (XVIII^e dynastie, Hatchepsout)
<http://www.cfeetk.cnrs.fr/karnak/?iu=1285>

LACAU, CHEVRIER, *Chapelle d'Hatshepsout* I, p. 213-214, §324-326. BURGOS, LARCHÉ, *Chapelle Rouge* 1, p. 68.

KIU 1286. Scène 02.o (bloc 163) : Donner l'eau fraîche (XVIII^e dynastie, Hatchepsout)
<http://www.cfeetk.cnrs.fr/karnak/?iu=1286>

LACAU, CHEVRIER, *Chapelle d'Hatshepsout* I, p. 217, §331. BURGOS, LARCHÉ, *Chapelle Rouge* 1, p. 69.

KIU 1287. Scène 03.o (bloc 156) : Accolade (XVIII^e dynastie, Hatchepsout)
<http://www.cfeetk.cnrs.fr/karnak/?iu=1287>

LACAU, CHEVRIER, *Chapelle d'Hatshepsout I*, p. 216, §329. BURGOS, LARCHÉ, *Chapelle Rouge 1*, p. 69.

KIU 1288. Scène 04.o (bloc 108) : Consacrer le pain blanc (XVIII^e dynastie, Hatchepsout)
<http://www.cfeetk.cnrs.fr/karnak/?iu=1288>

LACAU, CHEVRIER, *Chapelle d'Hatshepsout I*, p. 218, §335. BURGOS, LARCHÉ, *Chapelle Rouge 1*, p. 69.

KIU 1289. Scène 05.o (bloc 39) : Donner le lait (XVIII^e dynastie, Hatchepsout)
<http://www.cfeetk.cnrs.fr/karnak/?iu=1289>

LACAU, CHEVRIER, *Chapelle d'Hatshepsout I*, p. 218, §334. BURGOS, LARCHÉ, *Chapelle Rouge 1*, p. 70.

KIU 1290. Scène 06.o (bloc 14) : Offrande des pains (XVIII^e dynastie, Hatchepsout)
<http://www.cfeetk.cnrs.fr/karnak/?iu=1290>

LACAU, CHEVRIER, *Chapelle d'Hatshepsout I*, p. 219, §337. BURGOS, LARCHÉ, *Chapelle Rouge 1*, p. 70.

KIU 1291. Scène 07.o (bloc 165) : Offrande des oignons (XVIII^e dynastie, Hatchepsout)
<http://www.cfeetk.cnrs.fr/karnak/?iu=1291>

LACAU, CHEVRIER, *Chapelle d'Hatshepsout I*, p. 219-220, §339. BURGOS, LARCHÉ, *Chapelle Rouge 1*, p. 70.

KIU 1292. Scène 08.o (bloc 244) : Adorer le dieu quatre fois (XVIII^e dynastie, Hatchepsout)
<http://www.cfeetk.cnrs.fr/karnak/?iu=1292>

LACAU, CHEVRIER, *Chapelle d'Hatshepsout I*, p. 220, §341-342. BURGOS, LARCHÉ, *Chapelle Rouge 1*, p. 71.

KIU 1293. Scène 09.o (bloc 271) : Donner le vin (XVIII^e dynastie, Hatchepsout)
<http://www.cfeetk.cnrs.fr/karnak/?iu=1293>

LACAU, CHEVRIER, *Chapelle d'Hatshepsout I*, p. 221-222, §346-347. BURGOS, LARCHÉ, *Chapelle Rouge 1*, p. 71.

KIU 1294. Scène 10.o (bloc 70) : Donner le pain-chât (XVIII^e dynastie, Hatchepsout)
<http://www.cfeetk.cnrs.fr/karnak/?iu=1294>

LACAU, CHEVRIER, *Chapelle d'Hatshepsout I*, p. 222-223, §349-350. BURGOS, LARCHÉ, *Chapelle Rouge 1*, p. 72.

KIU 1295. Scène 11.o (bloc 258) : Consacrer le pain blanc (XVIII^e dynastie, Hatchepsout)
<http://www.cfeetk.cnrs.fr/karnak/?iu=1295>

LACAU, CHEVRIER, *Chapelle d'Hatshepsout I*, p. 223-224, §351-352. BURGOS, LARCHÉ, *Chapelle Rouge 1*, p. 72.

KIU 1296. Scène 12.o (bloc 122) : Accomplir l'encensement (XVIII^e dynastie, Hatchepsout)
<http://www.cfeetk.cnrs.fr/karnak/?iu=1296>

LACAU, CHEVRIER, *Chapelle d'Hatshepsout I*, p. 224, §353. BURGOS, LARCHÉ, *Chapelle Rouge 1*, p. 72.

KIU 1297. Scène 13.o (bloc 223) (XVIII^e dynastie, Hatchepsout)
<http://www.cfeetk.cnrs.fr/karnak/?iu=1297>

LACAU, CHEVRIER, *Chapelle d'Hatshepsout I*, p. 224-225, §355. BURGOS, LARCHÉ, *Chapelle Rouge 1*, p. 73.

KIU 1298. Scène 14.o (bloc 309) : Donner l'onguent-medjet (XVIII^e dynastie, Hatchepsout)
<http://www.cfeetk.cnrs.fr/karnak/?iu=1298>

LACAU, CHEVRIER, *Chapelle d'Hatshepsout I*, p. 225-226, §357. BURGOS, LARCHÉ, *Chapelle Rouge 1*, p. 73.

§33.2.5. 6^e registre

KIU 1299. Scène 01.o (bloc 196) : Attribuer l'électrum (XVIII^e dynastie, Hatchepsout)

<http://www.cfeetk.cnrs.fr/karnak/?iu=1299>

LACAU, CHEVRIER, *Chapelle d'Hatchepsout I*, p. 229-230, §364-365. BURGOS, LARCHÉ, *Chapelle Rouge 1*, p. 76.

KIU 1300. Scène 02.o (bloc 302) : Dresser les obélisques (XVIII^e dynastie, Hatchepsout)

<http://www.cfeetk.cnrs.fr/karnak/?iu=1300>

BARGUET, *Temple*, p. 99. LACAU, CHEVRIER, *Chapelle d'Hatchepsout I*, p. 231-234, §369-375. WALLET-LEBRUN, *L'égyptologie et les Champollion*, p. 238-239. LABOURY, *Statuaire*, p. 24-25. CARLOTTI, GABOLDE, *Karnak 11*, p. 277. BURGOS, LARCHÉ, *Chapelle Rouge 1*, p. 77. LARCHÉ, *Karnak 12*, p. 464. GABOLDE, *Karnak 14*, p. 385.

KIU 1305. Scène 03.o (bloc 172) : Montée royale (XVIII^e dynastie, Hatchepsout)

<http://www.cfeetk.cnrs.fr/karnak/?iu=1305>

LACAU, CHEVRIER, *Chapelle d'Hatchepsout I*, p. 235-236, §377-381. BURGOS, LARCHÉ, *Chapelle Rouge 1*, p. 78.

KIU 1307. Scène 04.o (blocs 172 et 261) : Imposition de la couronne-némès (XVIII^e dynastie, Hatchepsout)

<http://www.cfeetk.cnrs.fr/karnak/?iu=1307>

LACAU, CHEVRIER, *Chapelle d'Hatchepsout I*, p. 237-240, §382-386. BURGOS, LARCHÉ, *Chapelle Rouge 1*, p. 79.

KIU 1308. Scène 05.o (bloc 23) : Imposition d'une couronne (XVIII^e dynastie, Hatchepsout)

<http://www.cfeetk.cnrs.fr/karnak/?iu=1308>

LACAU, CHEVRIER, *Chapelle d'Hatchepsout I*, p. 240-242, § 387-389. BURGOS, LARCHÉ, *Chapelle Rouge 1*, p. 80. LABOURY, *SAOC 69*, p. 52-54.

KIU 1309. Scène 06.o (bloc 114) : Imposition d'une couronne (XVIII^e dynastie, Hatchepsout)

<http://www.cfeetk.cnrs.fr/karnak/?iu=1309>

LACAU, CHEVRIER, *Chapelle d'Hatchepsout I*, p. 242-243, §390-392. BURGOS, LARCHÉ, *Chapelle Rouge 1*, p. 81.

KIU 1310. Scène 07.o (bloc 145) : Imposition d'une couronne (XVIII^e dynastie, Hatchepsout)

<http://www.cfeetk.cnrs.fr/karnak/?iu=1310>

LACAU, CHEVRIER, *Chapelle d'Hatchepsout I*, p. 243-246, §393-396. BURGOS, LARCHÉ, *Chapelle Rouge 1*, p. 82.

KIU 1312. Scène 08.o (bloc 95) : Imposition d'une couronne (XVIII^e dynastie, Hatchepsout)

<http://www.cfeetk.cnrs.fr/karnak/?iu=1312>

LACAU, CHEVRIER, *Chapelle d'Hatchepsout I*, p. 246-247, §397-398. BURGOS, LARCHÉ, *Chapelle Rouge 1*, p. 83.

KIU 1313. Scène 09.o (bloc 71) : Imposition d'une couronne (XVIII^e dynastie, Hatchepsout)

<http://www.cfeetk.cnrs.fr/karnak/?iu=1313>

LACAU, CHEVRIER, *Chapelle d'Hatchepsout I*, p. 247-248, §399-400. BURGOS, LARCHÉ, *Chapelle Rouge 1*, p. 84.

KIU 1314. Scène 10.o (bloc 154) : Imposition d'une couronne (XVIII^e dynastie, Hatchepsout)

<http://www.cfeetk.cnrs.fr/karnak/?iu=1314>

LACAU, CHEVRIER, *Chapelle d'Hatchepsout I*, p. 249-250, §401-402. BURGOS, LARCHÉ, *Chapelle Rouge 1*, p. 84.

§33.2.6. Soubassements

KIU 1198. Soubassement 01.o (bloc 20) : Procession géographique (XVIII^e dynastie, Hatchepsout)

<http://www.cfeetk.cnrs.fr/karnak/?iu=1198>

LACAU, CHEVRIER, *Chapelle d'Hatshepsout I*, p. 83, §136. BURGOS, LARCHÉ, *Chapelle Rouge 1*, p. 17.

KIU 1200. Soubassement 02.o (bloc 20) : Procession géographique (XVIII^e dynastie, Hatchepsout)

<http://www.cfeetk.cnrs.fr/karnak/?iu=1200>

LACAU, CHEVRIER, *Chapelle d'Hatshepsout I*, p. 83, §136. BURGOS, LARCHÉ, *Chapelle Rouge 1*, p. 17.

KIU 1202. Soubassement 03.o (bloc 20) : Procession géographique (XVIII^e dynastie, Hatchepsout)

<http://www.cfeetk.cnrs.fr/karnak/?iu=1202>

LACAU, CHEVRIER, *Chapelle d'Hatshepsout I*, p. 83, §136. BURGOS, LARCHÉ, *Chapelle Rouge 1*, p. 17.

KIU 1203. Soubassement 04.o (blocs 20 et 220) : Procession géographique (XVIII^e dynastie, Hatchepsout)

<http://www.cfeetk.cnrs.fr/karnak/?iu=1203>

LACAU, CHEVRIER, *Chapelle d'Hatshepsout I*, p. 83, §136. BURGOS, LARCHÉ, *Chapelle Rouge 1*, p. 17.

KIU 1204. Soubassement 05.o (bloc 220) : Procession géographique (XVIII^e dynastie, Hatchepsout)

<http://www.cfeetk.cnrs.fr/karnak/?iu=1204>

LACAU, CHEVRIER, *Chapelle d'Hatshepsout I*, p. 83, §136. BURGOS, LARCHÉ, *Chapelle Rouge 1*, p. 17.

KIU 1331. Soubassement 06.o (bloc 220) : Procession géographique (XVIII^e dynastie, Hatchepsout)

<http://www.cfeetk.cnrs.fr/karnak/?iu=1331>

LACAU, CHEVRIER, *Chapelle d'Hatshepsout I*, p. 83, §136. BURGOS, LARCHÉ, *Chapelle Rouge 1*, p. 17.

KIU 1333. Soubassement 07.o (bloc 296) : Procession géographique (XVIII^e dynastie, Hatchepsout)

<http://www.cfeetk.cnrs.fr/karnak/?iu=1333>

LACAU, CHEVRIER, *Chapelle d'Hatshepsout I*, p. 83, §135. BURGOS, LARCHÉ, *Chapelle Rouge 1*, p. 18.

KIU 1334. Soubassement 08.o (bloc 296) : Procession géographique (XVIII^e dynastie, Hatchepsout)

<http://www.cfeetk.cnrs.fr/karnak/?iu=1334>

H. GAUTHIER, *Dictionnaire des noms géographiques contenus dans les textes hiéroglyphiques VI*, 1929, Le Caire, p. 147. OTTO, *Topographie*, p. 24, no 3. LACAU, CHEVRIER, *Chapelle d'Hatshepsout I*, p. 83, §135. BURGOS, LARCHÉ, *Chapelle Rouge 1*, p. 17.

KIU 1335. Soubassement 09.o (bloc 296) : Procession géographique (XVIII^e dynastie, Hatchepsout)

<http://www.cfeetk.cnrs.fr/karnak/?iu=1335>

H. GAUTHIER, *Dictionnaire des noms géographiques contenus dans les textes hiéroglyphiques VI*, 1929, Le Caire, p. 147. OTTO, *Topographie*, p. 24, no 2. LACAU, CHEVRIER, *Chapelle d'Hatshepsout I*, p. 82-83, §134. BURGOS, LARCHÉ, *Chapelle Rouge 1*, p. 18.

KIU 1336. Soubassement 10.o (blocs 296 et 290) : Procession géographique (XVIII^e dynastie, Hatchepsout)

<http://www.cfeetk.cnrs.fr/karnak/?iu=1336>

H. GAUTHIER, *Dictionnaire des noms géographiques contenus dans les textes hiéroglyphiques* VI, 1929, Le Caire, p. 147. OTTO, *Topographie*, p. 24, no 1. LACAU, CHEVRIER, *Chapelle d'Hatshepsout* I, p. 82, §133. BURGOS, LARCHÉ, *Chapelle Rouge* 1, p. 18-19.

KIU 1337. Soubassement 11.o, bloc 290 : Procession géographique (XVIII^e dynastie, Hatchepsout)

<http://www.cfeetk.cnrs.fr/karnak/?iu=1337>

NIMS, *JNES* 14, p. 114-115, p. 122, no 13. LACAU, CHEVRIER, *Chapelle d'Hatshepsout* I, p. 81, §132. BURGOS, LARCHÉ, *Chapelle Rouge* 1, p. 19.

KIU 1338. Soubassement 12.o (bloc 290) : Procession géographique (XVIII^e dynastie, Hatchepsout)

<http://www.cfeetk.cnrs.fr/karnak/?iu=1338>

H. GAUTHIER, *Dictionnaire des noms géographiques contenus dans les textes hiéroglyphiques* VI, 1929, Le Caire, p. 148. LACAU, CHEVRIER, *Chapelle d'Hatshepsout* I, p. 80, §131. BURGOS, LARCHÉ, *Chapelle Rouge* 1, p. 19.

KIU 1386. Soubassement 13.o (bloc 290) : Procession géographique (XVIII^e dynastie, Hatchepsout)

<http://www.cfeetk.cnrs.fr/karnak/?iu=1386>

NIMS, *JNES* 14, p. 114-115, p. 122, no 12. LACAU, CHEVRIER, *Chapelle d'Hatshepsout* I, p. 80, §130. BURGOS, LARCHÉ, *Chapelle Rouge* 1, p. 19.

KIU 1396. Soubassement 14.o (bloc 290) : Procession géographique (XVIII^e dynastie, Hatchepsout)

<http://www.cfeetk.cnrs.fr/karnak/?iu=1396>

H. GAUTHIER, *Dictionnaire des noms géographiques contenus dans les textes hiéroglyphiques* VI, 1929, Le Caire, p. 146-147. LACAU, CHEVRIER, *Chapelle d'Hatshepsout* I, p. 79-80, §129. BURGOS, LARCHÉ, *Chapelle Rouge* 1, p. 19.

KIU 1408. Soubassement 15.o (bloc 290) : Procession géographique (XVIII^e dynastie, Hatchepsout)

<http://www.cfeetk.cnrs.fr/karnak/?iu=1408>

LACAU, CHEVRIER, *Chapelle d'Hatshepsout* I, p. 79, §128. BURGOS, LARCHÉ, *Chapelle Rouge* 1, p. 19.

KIU 1409. Soubassement 16.o (bloc 242) : Procession géographique (XVIII^e dynastie, Hatchepsout)

<http://www.cfeetk.cnrs.fr/karnak/?iu=1409>

NIMS, *JNES* 14, p. 114-115, p. 122, no 10. LACAU, CHEVRIER, *Chapelle d'Hatshepsout* I, p. 78, §127. GITTON, *BIFAO* 74, p. 68, n. 3. BURGOS, LARCHÉ, *Chapelle Rouge* 1, p. 20.

KIU 1410. Soubassement 17.o (bloc 242) : Procession géographique (XVIII^e dynastie, Hatchepsout)

<http://www.cfeetk.cnrs.fr/karnak/?iu=1410>

NIMS, *JNES* 14, p. 114-115, p. 122, no 9. LACAU, CHEVRIER, *Chapelle d'Hatshepsout* I, p. 78, §126. GITTON, *BIFAO* 74, p. 68-69. BURGOS, LARCHÉ, *Chapelle Rouge* 1, p. 20.

KIU 1440. Soubassement 18.o (bloc 242) : Procession géographique (XVIII^e dynastie, Hatchepsout)

<http://www.cfeetk.cnrs.fr/karnak/?iu=1440>

LACAU, CHEVRIER, *Chapelle d'Hatshepsout* I, p. 78, §125. BURGOS, LARCHÉ, *Chapelle Rouge* 1, p. 20.

KIU 1448. Soubassement 19.o (blocs 242 et 179) : Procession géographique (XVIII^e dynastie, Hatchepsout)

<http://www.cfeetk.cnrs.fr/karnak/?iu=1448>

H. GAUTHIER, *Dictionnaire des noms géographiques contenus dans les textes hiéroglyphiques* VI, 1929, Le Caire, p. 148. OTTO, *Topographie*, p. 25, no 9. LACAU, CHEVRIER, *Chapelle d'Hatshepsout* I, p. 77-78, §124. BURGOS, LARCHÉ, *Chapelle Rouge* 1, p. 20.

KIU 1453. Soubassement 20.o (bloc 179) : Procession géographique (XVIII^e dynastie, Hatchepsout)

<http://www.cfeetk.cnrs.fr/karnak/?iu=1453>

H. GAUTHIER, *Dictionnaire des noms géographiques contenus dans les textes hiéroglyphiques* VI, 1929, Le Caire, p. 148. OTTO, *Topographie*, p. 24 no 8. LACAU, CHEVRIER, *Chapelle d'Hatshepsout* I, p. 76-77, §123. BURGOS, LARCHÉ, *Chapelle Rouge* 1, p. 20.

KIU 1454. Soubassement 21.o (bloc 179) : Procession géographique (XVIII^e dynastie, Hatchepsout)

<http://www.cfeetk.cnrs.fr/karnak/?iu=1454>

H. GAUTHIER, *Dictionnaire des noms géographiques contenus dans les textes hiéroglyphiques* VI, 1929, Le Caire, p. 147. OTTO, *Topographie*, p. 24, no 7. LACAU, CHEVRIER, *Chapelle d'Hatshepsout* I, p. 76, §122. BURGOS, LARCHÉ, *Chapelle Rouge* 1, p. 20.

KIU 1455. Soubassement 22.o (bloc 243) : Procession géographique (XVIII^e dynastie, Hatchepsout)

<http://www.cfeetk.cnrs.fr/karnak/?iu=1455>

LACAU, CHEVRIER, *Chapelle d'Hatshepsout* I, p. 76, §121. BURGOS, LARCHÉ, *Chapelle Rouge* 1, p. 21.

KIU 1456. Soubassement 23.o (bloc 243) : Procession géographique (XVIII^e dynastie, Hatchepsout)

<http://www.cfeetk.cnrs.fr/karnak/?iu=1456>

LACAU, CHEVRIER, *Chapelle d'Hatshepsout* I, p. 75-76, §120. BURGOS, LARCHÉ, *Chapelle Rouge* 1, p. 21.

KIU 1457. Soubassement 24.o (blocs 243 et 185) : Procession géographique (XVIII^e dynastie, Hatchepsout)

<http://www.cfeetk.cnrs.fr/karnak/?iu=1457>

H. GAUTHIER, *Dictionnaire des noms géographiques contenus dans les textes hiéroglyphiques* VI, 1929, Le Caire, p. 147. OTTO, *Topographie*, p. 24, no 6. LACAU, CHEVRIER, *Chapelle d'Hatshepsout* I, p. 74-75, §119. BURGOS, LARCHÉ, *Chapelle Rouge* 1, p. 21. Chr. LEBLANC, « À propos du Ramesseum et de l'existence d'un monument plus ancien à son emplacement », *Memnonia* 21, 2010, p. 101.

KIU 1471. Soubassement 25.o (bloc 185) : Procession géographique (XVIII^e dynastie, Hatchepsout)

<http://www.cfeetk.cnrs.fr/karnak/?iu=1471>

CHEVRIER, *ASAE* 27, pl. VI. H. GAUTHIER, *Dictionnaire des noms géographiques contenus dans les textes hiéroglyphiques* VI, 1929, Le Caire, p. 147. OTTO, *Topographie*, p. 24, no 5. LACAU, CHEVRIER, *Chapelle d'Hatshepsout* I, p. 74, §118. BURGOS, LARCHÉ, *Chapelle Rouge* 1, p. 21.

KIU 1503. Soubassement 26.o (bloc 185) : Procession géographique (XVIII^e dynastie, Hatchepsout)

<http://www.cfeetk.cnrs.fr/karnak/?iu=1503>

CHEVRIER, *ASAE* 27, pl. VI. H. GAUTHIER, *Dictionnaire des noms géographiques contenus dans les textes hiéroglyphiques* VI, 1929, Le Caire, p. 146. OTTO, *Topographie*, p. 24, no 4 (incorrect). LACAU, CHEVRIER, *Chapelle d'Hatshepsout* I, p. 73-74, §117. BURGOS, LARCHÉ, *Chapelle Rouge* 1, p. 21.

§33.3. Façade est

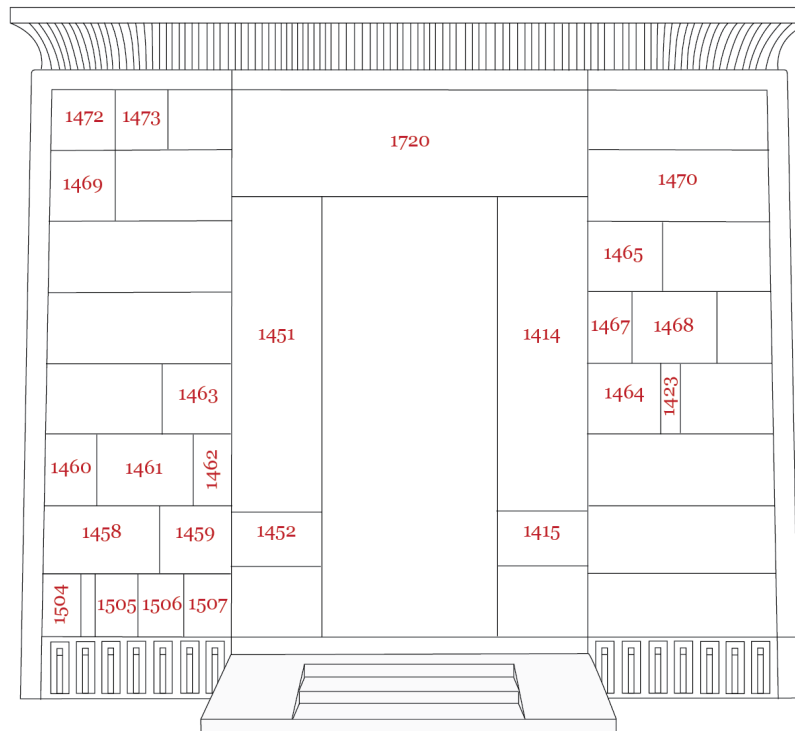

§33.3.1. 2^e registre

KIU 1459. Scène nord, 02.s (bloc 110) : Apparition royale (XVIII^e dynastie, Hatchepsout)
<http://www.cfeetk.cnrs.fr/karnak/?iu=1459>

LACAU, CHEVRIER, *Chapelle d'Hatshepsout I*, p. 49-50, § 63-65. BURGOS, LARCHÉ, *Chapelle Rouge 1*, p. 150.

§33.3.2. 3^e registre

KIU 1460. Scène nord, 01.s (bloc 226) : Adorer le dieu quatre fois (XVIII^e dynastie, Hatchepsout)
<http://www.cfeetk.cnrs.fr/karnak/?iu=1460>

LACAU, CHEVRIER, *Chapelle d'Hatshepsout I*, p. 50-51, § 67. BURGOS, LARCHÉ, *Chapelle Rouge 1*, p. 151.

KIU 1461. Scène nord, 02.s (bloc 301) : Prendre le pas de course (XVIII^e dynastie, Hatchepsout)
<http://www.cfeetk.cnrs.fr/karnak/?iu=1461>

LACAU, CHEVRIER, *Chapelle d'Hatshepsout I*, p. 51-52, §68. BURGOS, LARCHÉ, *Chapelle Rouge 1*, p. 151.

KIU 1462. Scène nord, 03.s (bloc 301) : Accolade (XVIII^e dynastie, Hatchepsout)
<http://www.cfeetk.cnrs.fr/karnak/?iu=1462>

LACAU, CHEVRIER, *Chapelle d'Hatshepsout I*, p. 52, §69. BURGOS, LARCHÉ, *Chapelle Rouge 1*, p. 151.

§33.3.3. 4^e registre

KIU 1463. Scène nord, 01.s (bloc 214) : Accomplir l'encensement (XVIII^e dynastie, Hatchepsout)
<http://www.cfeetk.cnrs.fr/karnak/?iu=1463>

LACAU, CHEVRIER, *Chapelle d'Hatshepsout I*, p. 57-58, § 83. BURGOS, LARCHÉ, *Chapelle Rouge 1*, p. 152.

KIU 1423. Scène sud, 01.n (bloc 125) (XVIII^e dynastie, Hatchepsout)
<http://www.cfeetk.cnrs.fr/karnak/?iu=1423>

LACAU, CHEVRIER, *Chapelle d'Hatshepsout I*, p. 57-58, § 83. BURGOS, LARCHÉ, *Chapelle Rouge 1*, p. 152.

KIU 1464. Scène sud, 01.n (bloc 125) : Accomplir l'encensement (XVIII^e dynastie, Hatchepsout)
<http://www.cfeetk.cnrs.fr/karnak/?iu=1464>

LACAU, CHEVRIER, *Chapelle d'Hatshepsout I*, p. 57-58, §83. BURGOS, LARCHÉ, *Chapelle Rouge 1*, p. 152.

§33.3.4. 5^e registre

KIU 1467. Scène sud, 02.n (bloc 25) : Accolade (XVIII^e dynastie, Hatchepsout)
<http://www.cfeetk.cnrs.fr/karnak/?iu=1467>

LACAU, CHEVRIER, *Chapelle d'Hatshepsout I*, p. 59-60, §88. BURGOS, LARCHÉ, *Chapelle Rouge 1*, p. 153.

KIU 1468. Scène sud, 02.n (bloc 25) : Saisir l'eau fraîche et course royale (XVIII^e dynastie, Hatchepsout)
<http://www.cfeetk.cnrs.fr/karnak/?iu=1468>

LACAU, CHEVRIER, *Chapelle d'Hatshepsout I*, p. 59, § 87. BURGOS, LARCHÉ, *Chapelle Rouge 1*, p. 153.

§33.3.5. 6^e registre

KIU 1465. Scène sud, 01.n (bloc 120) : Donner le vin (XVIII^e dynastie, Hatchepsout)
<http://www.cfeetk.cnrs.fr/karnak/?iu=1465>

LACAU, CHEVRIER, *Chapelle d'Hatshepsout I*, p. 60, §89. BURGOS, LARCHÉ, *Chapelle Rouge 1*, p. 152.

§33.3.6. 7^e registre

KIU 1469. Scène nord, 01.s (bloc 154) : Imposition d'une couronne (XVIII^e dynastie, Hatchepsout)
<http://www.cfeetk.cnrs.fr/karnak/?iu=1469>

LACAU, CHEVRIER, *Chapelle d'Hatshepsout I*, p. 62-64, § 95-99. BURGOS, LARCHÉ, *Chapelle Rouge 1*, p. 153.

KIU 1470. Scène sud, 01.n (blocs 68 et 178) : Couronnement (XVIII^e dynastie, Hatchepsout)
<http://www.cfeetk.cnrs.fr/karnak/?iu=1470>

LACAU, CHEVRIER, *Chapelle d'Hatshepsout I*, p. 61-64, §92-93, 95-99. BURGOS, LARCHÉ, *Chapelle Rouge 1*, p. 154.

§33.3.7. 8^e registre

KIU 1472. Scène nord, 01.s (bloc 233) : Donner l'eau fraîche (XVIII^e dynastie, Hatchepsout)
<http://www.cfeetk.cnrs.fr/karnak/?iu=1472>

LACAU, CHEVRIER, *Chapelle d'Hatshepsout I*, p. 66-67, §102. BURGOS, LARCHÉ, *Chapelle Rouge 1*, p. 155.

KIU 1473. Scène nord, 02.s (bloc 233) : Donner l'onguent-medjet (XVIII^e dynastie, Hatchepsout)
<http://www.cfeetk.cnrs.fr/karnak/?iu=1473>

LACAU, CHEVRIER, *Chapelle d'Hatshepsout I*, p. 67, §102 bis. BURGOS, LARCHÉ, *Chapelle Rouge 1*, p. 155.

§33.3.8. Soubassements

KIU 1504. Soubassement 01.s (bloc 185) : Procession géographique (XVIII^e dynastie, Hatchepsout)

<http://www.cfeetk.cnrs.fr/karnak/?iu=1504>

P. MONTET, *Géographie de l'Égypte ancienne I. La Basse Égypte*, Paris, 1961, p. 55. LACAU, CHEVRIER, *Chapelle d'Hatshepsout I*, p. 72-73, §115. BURGOS, LARCHÉ, *Chapelle Rouge 1*, p. 22.

KIU 1505. Soubassement 02.s (bloc 168) : Procession géographique (XVIII^e dynastie, Hatchepsout)

<http://www.cfeetk.cnrs.fr/karnak/?iu=1505>

LACAU, CHEVRIER, *Chapelle d'Hatshepsout I*, p. 72-73, §115. BURGOS, LARCHÉ, *Chapelle Rouge 1*, p. 22.

KIU 1506. Soubassement 03.s (bloc 168) : Procession géographique (XVIII^e dynastie, Hatchepsout)

<http://www.cfeetk.cnrs.fr/karnak/?iu=1506>

LACAU, CHEVRIER, *Chapelle d'Hatshepsout I*, p. 72-73, §115. BURGOS, LARCHÉ, *Chapelle Rouge 1*, p. 22.

KIU 1507. Soubassement 04.s (bloc 168) : Procession géographique (XVIII^e dynastie, Hatchepsout)

<http://www.cfeetk.cnrs.fr/karnak/?iu=1507>

LACAU, CHEVRIER, *Chapelle d'Hatshepsout I*, p. 72-73, §115. BURGOS, LARCHÉ, *Chapelle Rouge 1*, p. 22.

§33.4. Face nord

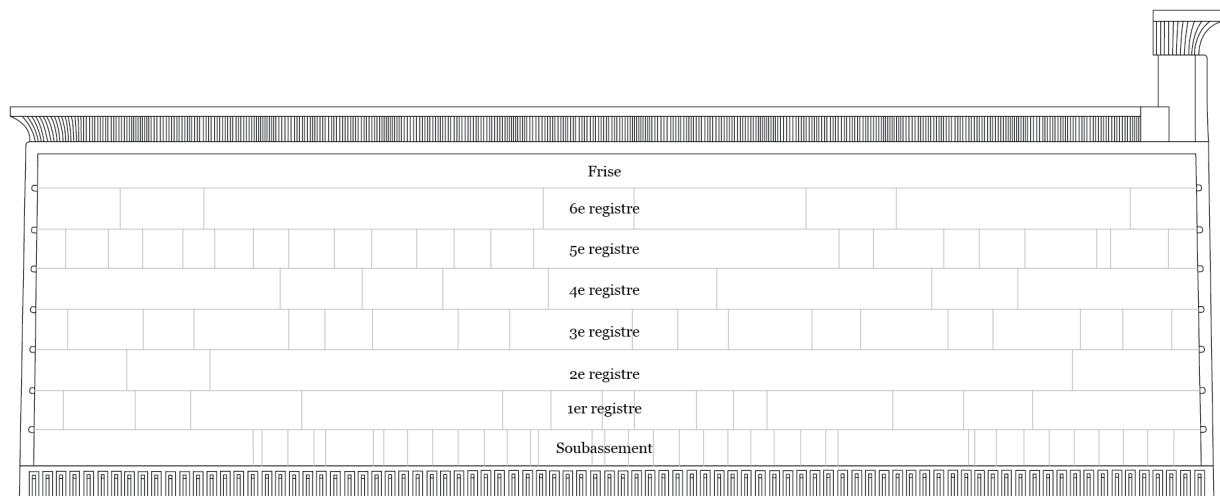

§33.4.1. 2^e registre

KIU 1341. Scène 1.o (bloc 273) : Frapper quatre fois la grande offrande et accomplir l'encensement (XVIII^e dynastie, Hatchepsout)

<http://www.cfeetk.cnrs.fr/karnak/?iu=1341>

LACAU, CHEVRIER, *Chapelle d'Hatshepsout I*, p. 171-173, §231-235. BURGOS, LARCHÉ, *Chapelle Rouge 1*, p. 99.

KIU 1339. Scène 2.o (bloc 40) : Accomplir l'encensement (XVIII^e dynastie, Hatchepsout)

<http://www.cfeetk.cnrs.fr/karnak/?iu=1339>

LACAU, CHEVRIER, *Chapelle d'Hatshepsout I*, p. 169-171, §227-229. BURGOS, LARCHÉ, *Chapelle Rouge 1*, p. 98.

§33.4.2. 3^e registre

KIU 1362. Scène 01.o (bloc 216) : Don de la vie (XVIII^e dynastie, Hatchepsout)

<http://www.cfeetk.cnrs.fr/karnak/?iu=1362>

LACAU, CHEVRIER, *Chapelle d'Hatshepsout I*, p. 205, §308. BURGOS, LARCHÉ, *Chapelle Rouge 1*, p. 107.

KIU 1361. Scène 02.o (bloc 293) : Accomplir l'encensement (XVIII^e dynastie, Hatchepsout)

<http://www.cfeetk.cnrs.fr/karnak/?iu=1361>

LACAU, CHEVRIER, *Chapelle d'Hatshepsout I*, p. 206, §309. BURGOS, LARCHÉ, *Chapelle Rouge 1*, p. 107.

KIU 1360. Scène 03.o (bloc 293) : Donner l'eau fraîche (XVIII^e dynastie, Hatchepsout)

<http://www.cfeetk.cnrs.fr/karnak/?iu=1360>

LACAU, CHEVRIER, *Chapelle d'Hatshepsout I*, p. 206-207, §310. BURGOS, LARCHÉ, *Chapelle Rouge 1*, p. 107.

KIU 1359. Scène 04.o (bloc 284) : Don de la vie (XVIII^e dynastie, Hatchepsout)

<http://www.cfeetk.cnrs.fr/karnak/?iu=1359>

LACAU, CHEVRIER, *Chapelle d'Hatshepsout I*, p. 210-211, §317. BURGOS, LARCHÉ, *Chapelle Rouge 1*, p. 106.

KIU 1354. Scène 05.o (bloc 246) : Donner le tissu-menekhet et accomplir l'encensement (XVIII^e dynastie, Hatchepsout)

<http://www.cfeetk.cnrs.fr/karnak/?iu=1354>

LACAU, CHEVRIER, *Chapelle d'Hatshepsout I*, p. 211, §318. BURGOS, LARCHÉ, *Chapelle Rouge 1*, p. 106.

KIU 1353. Scène 06.o (bloc 269) : Libation (XVIII^e dynastie, Hatchepsout)

<http://www.cfeetk.cnrs.fr/karnak/?iu=1353>

LACAU, CHEVRIER, *Chapelle d'Hatshepsout I*, p. 211-212, §319. BURGOS, LARCHÉ, *Chapelle Rouge 1*, p. 105.

KIU 1352. Scène 07.o (bloc 132) : Accomplir l'inou (XVIII^e dynastie, Hatchepsout)

<http://www.cfeetk.cnrs.fr/karnak/?iu=1352>

LACAU, CHEVRIER, *Chapelle d'Hatshepsout I*, p. 212, §321. BURGOS, LARCHÉ, *Chapelle Rouge 1*, p. 105.

KIU 1348. Scène 08.o (bloc 297) (XVIII^e dynastie, Hatchepsout)

<http://www.cfeetk.cnrs.fr/karnak/?iu=1348>

LACAU, CHEVRIER, *Chapelle d'Hatshepsout I*, p. 212, §320. BURGOS, LARCHÉ, *Chapelle Rouge 1*, p. 104.

KIU 1346. Scène 09.o (bloc 217) : Donner l'onguent-medjet (XVIII^e dynastie, Hatchepsout)

<http://www.cfeetk.cnrs.fr/karnak/?iu=1346>

LACAU, CHEVRIER, *Chapelle d'Hatshepsout I*, p. 208-209, §314. BURGOS, LARCHÉ, *Chapelle Rouge 1*, p. 103.

KIU 1345. Scène 10.o (bloc 181) : Donner le vêtement-ounekhou (XVIII^e dynastie, Hatchepsout)

<http://www.cfeetk.cnrs.fr/karnak/?iu=1345>

LACAU, CHEVRIER, *Chapelle d'Hatshepsout I*, p. 209, §315. BURGOS, LARCHÉ, *Chapelle Rouge 1*, p. 103.

KIU 1344. Scène 11.o (bloc 319) : Offrande de la myrrhe (XVIII^e dynastie, Hatchepsout)

<http://www.cfeetk.cnrs.fr/karnak/?iu=1344>

LACAU, CHEVRIER, *Chapelle d'Hatshepsout I*, p. 400, §715b. BURGOS, LARCHÉ, *Chapelle Rouge 1*, p. 102.

KIU 1343. Scène 12.o (bloc 12) : Annonce du couronnement à l'Ennéade (XVIII^e dynastie, Hatchepsout)

<http://www.cfeetk.cnrs.fr/karnak/?iu=1343>

LACAU, CHEVRIER, *Chapelle d'Hatshepsout I*, p. 399, §713-715. BURGOS, LARCHÉ, *Chapelle Rouge 1*, p. 102.

§33.4.3. 4^e registre

KIU 1377. Scène 01.o (bloc 126) : Procession (XVIII^e dynastie, Hatchepsout)

<http://www.cfeetk.cnrs.fr/karnak/?iu=1377>

LACAU, CHEVRIER, *Chapelle d'Hatshepsout I*, p. 174-175, §239. BURGOS, LARCHÉ, *Chapelle Rouge 1*, p. 114.

KIU 1372. Scène 03.o (bloc 303) : Frapper quatre fois les coffres-meret et accomplir l'encensement (XVIII^e dynastie, Hatchepsout)

<http://www.cfeetk.cnrs.fr/karnak/?iu=1372>

PM II², p. 66 (V, 47). LEGRAIN, *BIFAO* 13, p. 65 et pl. VII (4). G. JÉQUIER, *L'architecture et la décoration dans l'ancienne Égypte I*, Paris, 1920, pl. 25 (en bas à droite). LACAU, CHEVRIER, *Chapelle d'Hatshepsout I*, p. 192-194, §277-282. E. FAHMÜLLER, « Die Götter und ihre Tempel », dans A. Eggebrecht (éd.), *Das Alte Ägypten: 3000 Jahre Geschichte und Kultur des Pharaonenreiches*, Munich, 1984, p. 262-263. K. MYSLIWIEC, *Eighteenth Dynasty Before the Amarna Period, Iconography of Religions XVI/5*, 1985, pl. X (3). J. ASSMANN, « Die Zeit Hatshepsuts und Thutmosis' III. in religionsgeschichtlicher Sicht », dans A. Eggebrecht (éd.), *Ägyptens Aufstieg zur Weltmacht*, Hildesheim, 1987, p. 48-49. EGBERTS, *Quest*, I, p. 13 ; II, pl. 15a. D. ARNOLD, *Die Tempel Ägyptens. Götterwohnungen, Baudenkmäler, Kultstätten*, Augsburg, 1996, p. 111. BURGOS, LARCHÉ, *Chapelle Rouge 1*, p. 111.

KIU 1369. Scène 04.o (bloc 128) : Fête d'Opet - procession : placer la campagne et course de l'Apis (XVIII^e dynastie, Hatchepsout)

<http://www.cfeetk.cnrs.fr/karnak/?iu=1369>

LACAU, CHEVRIER, *Chapelle d'Hatshepsout I*, p. 194-198, § 285-294. BURGOS, LARCHÉ, *Chapelle Rouge 1*, p. 110.

§33.4.4. 5^e registre

KIU 1395. Scène 01.o (bloc 207) : Frapper quatre fois les tables d'offrandes (XVIII^e dynastie, Hatchepsout)

<http://www.cfeetk.cnrs.fr/karnak/?iu=1395>

LACAU, CHEVRIER, *Chapelle d'Hatshepsout I*, p. 215, § 327. BURGOS, LARCHÉ, *Chapelle Rouge 1*, p. 121.

KIU 1394. Scène 02.o (bloc 207) (XVIII^e dynastie, Hatchepsout)

<http://www.cfeetk.cnrs.fr/karnak/?iu=1394>

LACAU, CHEVRIER, *Chapelle d'Hatshepsout I*, p. 215, §328. BURGOS, LARCHÉ, *Chapelle Rouge 1*, p. 121.

KIU 1393. Scène 03.o (bloc 15) : Accolade (XVIII^e dynastie, Hatchepsout)

<http://www.cfeetk.cnrs.fr/karnak/?iu=1393>

LACAU, CHEVRIER, *Chapelle d'Hatshepsout I*, p. 216-217, §330. BURGOS, LARCHÉ, *Chapelle Rouge 1*, p. 120.

KIU 1392. Scène 04.o (bloc 162) : Accomplir l'encensement (XVIII^e dynastie, Hatchepsout)

<http://www.cfeetk.cnrs.fr/karnak/?iu=1392>

LACAU, CHEVRIER, *Chapelle d'Hatshepsout I*, p. 217, §332. BURGOS, LARCHÉ, *Chapelle Rouge 1*, p. 120.

KIU 1391. Scène 05.o (bloc 313) : Donner le pain-chât (XVIII^e dynastie, Hatchepsout)

<http://www.cfeetk.cnrs.fr/karnak/?iu=1391>

LACAU, CHEVRIER, *Chapelle d'Hatshepsout I*, p. 219, §338. BURGOS, LARCHÉ, *Chapelle Rouge 1*, p. 120.

KIU 1390. Scène 06.o (bloc 193) : Donner l'eau fraîche (XVIII^e dynastie, Hatchepsout)
<http://www.cfeetk.cnrs.fr/karnak/?iu=1390>

LACAU, CHEVRIER, *Chapelle d'Hatshepsout I*, p. 221, §343. BURGOS, LARCHÉ, *Chapelle Rouge 1*, p. 119.

KIU 1389. Scène 07.o (bloc 257) : Accomplir l'encensement (XVIII^e dynastie, Hatchepsout)
<http://www.cfeetk.cnrs.fr/karnak/?iu=1389>

LACAU, CHEVRIER, *Chapelle d'Hatshepsout I*, p. 221, § 344. BURGOS, LARCHÉ, *Chapelle Rouge 1*, p. 119.

KIU 1388. Scène 08.o (bloc 210) : Donner le vin (XVIII^e dynastie, Hatchepsout)
<http://www.cfeetk.cnrs.fr/karnak/?iu=1388>

LACAU, CHEVRIER, *Chapelle d'Hatshepsout I*, p. 362-363, § 639. BURGOS, LARCHÉ, *Chapelle Rouge 1*, p. 119.

KIU 1387. Scène 09.o (bloc 174) : Donner le pain-chât (XVIII^e dynastie, Hatchepsout)
<http://www.cfeetk.cnrs.fr/karnak/?iu=1387>

LACAU, CHEVRIER, *Chapelle d'Hatshepsout I*, p. 223, § 350. BURGOS, LARCHÉ, *Chapelle Rouge 1*, p. 118.

KIU 1385. Scène 10.o (bloc 183) (XVIII^e dynastie, Hatchepsout)
<http://www.cfeetk.cnrs.fr/karnak/?iu=1385>

LACAU, CHEVRIER, *Chapelle d'Hatshepsout I*, p. 223-224, § 352. BURGOS, LARCHÉ, *Chapelle Rouge 1*, p. 118.

KIU 1384. Scène 11.o (bloc 134) : Adorer le dieu quatre fois (XVIII^e dynastie, Hatchepsout)
<http://www.cfeetk.cnrs.fr/karnak/?iu=1384>

LACAU, CHEVRIER, *Chapelle d'Hatshepsout I*, p. 224, §354. BURGOS, LARCHÉ, *Chapelle Rouge 1*, p. 118.

KIU 1383. Scène 12.o (bloc 274) : Accomplir l'encensement (XVIII^e dynastie, Hatchepsout)
<http://www.cfeetk.cnrs.fr/karnak/?iu=1383>

LACAU, CHEVRIER, *Chapelle d'Hatshepsout I*, p. 225, §356. BURGOS, LARCHÉ, *Chapelle Rouge 1*, p. 117.

KIU 1382. Scène 13.o (bloc 155) : Donner l'eau fraîche (XVIII^e dynastie, Hatchepsout)
<http://www.cfeetk.cnrs.fr/karnak/?iu=1382>

LACAU, CHEVRIER, *Chapelle d'Hatshepsout I*, p. 226, § 358. BURGOS, LARCHÉ, *Chapelle Rouge 1*, p. 117.

KIU 1381. Scène 14.o (bloc 251) : Adorer le dieu quatre fois (XVIII^e dynastie, Hatchepsout)
<http://www.cfeetk.cnrs.fr/karnak/?iu=1381>

LACAU, CHEVRIER, *Chapelle d'Hatshepsout I*, p. 226-227, §359. BURGOS, LARCHÉ, *Chapelle Rouge 1*, p. 116.

KIU 1380. Scène 15.o (bloc 251) : Donner le vin (XVIII^e dynastie, Hatchepsout)
<http://www.cfeetk.cnrs.fr/karnak/?iu=1380>

LACAU, CHEVRIER, *Chapelle d'Hatshepsout I*, p. 226-227, § 359. BURGOS, LARCHÉ, *Chapelle Rouge 1*, p. 116.

§33.4.5. 6^e registre

KIU 1405. Scène 01.o (bloc 53) : Attribuer l'électrum (XVIII^e dynastie, Hatchepsout)
<http://www.cfeetk.cnrs.fr/karnak/?iu=1405>

LACAU, CHEVRIER, *Chapelle d'Hatshepsout I*, p. 230-231, §366. BURGOS, LARCHÉ, *Chapelle Rouge 1*, p. 128.

KIU 1400. Scène 02.o (bloc 186) : Imposition d'une couronne (XVIII^e dynastie, Hatchepsout)

<http://www.cfeetk.cnrs.fr/karnak/?iu=1400>

LACAU, CHEVRIER, *Chapelle d'Hatshepsout I*, p. 237-240, § 382-386. BURGOS, LARCHÉ, *Chapelle Rouge 1*, p. 127.

KIU 1399. Scène 03.o (bloc 117) : Imposition d'une couronne (XVIII^e dynastie, Hatchepsout)

<http://www.cfeetk.cnrs.fr/karnak/?iu=1399>

LACAU, CHEVRIER, *Chapelle d'Hatshepsout I*, p. 242-243, § 390-392. BURGOS, LARCHÉ, *Chapelle Rouge 1*, p. 126.

KIU 1398. Scène 04.o (bloc 141) : Imposition d'une couronne (XVIII^e dynastie, Hatchepsout)

<http://www.cfeetk.cnrs.fr/karnak/?iu=1398>

LACAU, CHEVRIER, *Chapelle d'Hatshepsout I*, p. 247-248, § 399-400. BURGOS, LARCHÉ, *Chapelle Rouge 1*, p. 125.

KIU 1397. Scène 05.o (bloc 178) : Imposition d'une couronne (XVIII^e dynastie, Hatchepsout)

<http://www.cfeetk.cnrs.fr/karnak/?iu=1397>

LACAU, CHEVRIER, *Chapelle d'Hatshepsout I*, p. 249-251, § 403. BURGOS, LARCHÉ, *Chapelle Rouge 1*, p. 124.

§33.4.6. Soubassements

KIU 1508. Soubassement 01.o (bloc 230) : Procession géographique (XVIII^e dynastie, Hatchepsout)

<http://www.cfeetk.cnrs.fr/karnak/?iu=1508>

LACAU, CHEVRIER, *Chapelle d'Hatshepsout I*, p. 90-91, §148. BURGOS, LARCHÉ, *Chapelle Rouge 1*, p. 29.

KIU 1509. Soubassement 02.o (bloc 230) : Procession géographique (XVIII^e dynastie, Hatchepsout)

<http://www.cfeetk.cnrs.fr/karnak/?iu=1509>

LACAU, CHEVRIER, *Chapelle d'Hatshepsout I*, p. 89-91, §148. BURGOS, LARCHÉ, *Chapelle Rouge 1*, p. 29.

KIU 1510. Soubassement 03.o (blocs 230 et 298) : Procession géographique (XVIII^e dynastie, Hatchepsout)

<http://www.cfeetk.cnrs.fr/karnak/?iu=1510>

LACAU, CHEVRIER, *Chapelle d'Hatshepsout I*, p. 89-91, §148. P. GRANDET, *Le papyrus Harris I*, *BiÉtud* 109/2, 1994, p. 122, n. 507. BURGOS, LARCHÉ, *Chapelle Rouge 1*, p. 29.

KIU 1544. Soubassement 04.o (blocs 298 et 225) : Procession géographique (XVIII^e dynastie, Hatchepsout)

<http://www.cfeetk.cnrs.fr/karnak/?iu=1544>

LACAU, CHEVRIER, *Chapelle d'Hatshepsout I*, p. 89-91, §148. BURGOS, LARCHÉ, *Chapelle Rouge 1*, p. 28.

KIU 1545. Soubassement 05.o (bloc 225) : Procession géographique (XVIII^e dynastie, Hatchepsout)

<http://www.cfeetk.cnrs.fr/karnak/?iu=1545>

LACAU, CHEVRIER, *Chapelle d'Hatshepsout I*, p. 89-91, §148. BURGOS, LARCHÉ, *Chapelle Rouge 1*, p. 28.

KIU 1474. Soubassement 06.o (bloc 225) : Procession géographique (XVIII^e dynastie, Hatchepsout)

<http://www.cfeetk.cnrs.fr/karnak/?iu=1474>

LACAU, CHEVRIER, *Chapelle d'Hatshepsout I*, p. 89-91, §148. BURGOS, LARCHÉ, *Chapelle Rouge 1*, p. 28.

KIU 1475. Soubassement 07.o (bloc 225) : Procession géographique (XVIII^e dynastie, Hatchepsout)

<http://www.cfeetk.cnrs.fr/karnak/?iu=1475>

LACAU, CHEVRIER, *Chapelle d'Hatshepsout I*, p. 89-91, §148. BURGOS, LARCHÉ, *Chapelle Rouge 1*, p. 27.

KIU 1476. Soubassement 08.o (bloc 225) : Procession géographique (XVIII^e dynastie, Hatchepsout)

<http://www.cfeetk.cnrs.fr/karnak/?iu=1476>

P. BARGUET, « Une liste des pehou d'Égypte sur un sarcophage du musée du Louvre », *Kèmi 16*, 1962, p. 13.
LACAU, CHEVRIER, *Chapelle d'Hatshepsout I*, p. 89-91, §148. BURGOS, LARCHÉ, *Chapelle Rouge 1*, p. 27.

KIU 1477. Soubassement 09.o (bloc 225) : Procession géographique (XVIII^e dynastie, Hatchepsout)

<http://www.cfeetk.cnrs.fr/karnak/?iu=1477>

P. BARGUET, « Une liste des pehou d'Égypte sur un sarcophage du musée du Louvre », *Kèmi 16*, 1962, p. 13.
LACAU, CHEVRIER, *Chapelle d'Hatshepsout I*, p. 89-91, §148. BURGOS, LARCHÉ, *Chapelle Rouge 1*, p. 27.

KIU 1478. Soubassement 10.o (bloc 225) : Procession géographique (XVIII^e dynastie, Hatchepsout)

<http://www.cfeetk.cnrs.fr/karnak/?iu=1478>

LACAU, CHEVRIER, *Chapelle d'Hatshepsout I*, p. 89-91, §148. BURGOS, LARCHÉ, *Chapelle Rouge 1*, p. 27.

KIU 1479. Soubassement 11.o (bloc 270) : Procession géographique (XVIII^e dynastie, Hatchepsout)

<http://www.cfeetk.cnrs.fr/karnak/?iu=1479>

LACAU, CHEVRIER, *Chapelle d'Hatshepsout I*, p. 89-91, §148. BURGOS, LARCHÉ, *Chapelle Rouge 1*, p. 26.

KIU 1480. Soubassement 12.o, bloc 270 : Procession géographique (XVIII^e dynastie, Hatchepsout)

<http://www.cfeetk.cnrs.fr/karnak/?iu=1480>

LACAU, CHEVRIER, *Chapelle d'Hatshepsout I*, p. 90-91, §148. BURGOS, LARCHÉ, *Chapelle Rouge 1*, p. 26.
Ph. COLLOMBERT, « Quelques précisions sur la lecture et la signification du mot *Jdt* », *RdE 46*, 1995, p. 205 et n. 9.

KIU 1481. Soubassement 13.o, blocs 270 et 294 : Procession géographique (XVIII^e dynastie, Hatchepsout)

<http://www.cfeetk.cnrs.fr/karnak/?iu=1481>

LACAU, CHEVRIER, *Chapelle d'Hatshepsout I*, p. 90-91, §148. BURGOS, LARCHÉ, *Chapelle Rouge 1*, p. 26.

KIU 1540. Soubassement 14.o (bloc 294) : Procession géographique (XVIII^e dynastie, Hatchepsout)

<http://www.cfeetk.cnrs.fr/karnak/?iu=1540>

LACAU, CHEVRIER, *Chapelle d'Hatshepsout I*, p. 90-91, §148. BURGOS, LARCHÉ, *Chapelle Rouge 1*, p. 26.

KIU 1541. Soubassement 15.o (bloc 229) : Procession géographique (XVIII^e dynastie, Hatchepsout)

<http://www.cfeetk.cnrs.fr/karnak/?iu=1541>

LACAU, CHEVRIER, *Chapelle d'Hatshepsout I*, p. 89-91, §148. BURGOS, LARCHÉ, *Chapelle Rouge 1*, p. 26.

KIU 1542. Soubassement 16.o (bloc 229) : Procession géographique (XVIII^e dynastie, Hatchepsout)

<http://www.cfeetk.cnrs.fr/karnak/?iu=1542>

LACAU, CHEVRIER, *Chapelle d'Hatshepsout I*, p. 89-91, §148. BURGOS, LARCHÉ, *Chapelle Rouge 1*, p. 25.

KIU 1543. Soubassement 17.o (bloc 229) : Procession géographique (XVIII^e dynastie, Hatchepsout)

<http://www.cfeetk.cnrs.fr/karnak/?iu=1543>

LACAU, CHEVRIER, *Chapelle d'Hatshepsout I*, p. 89-91, §148. BURGOS, LARCHÉ, *Chapelle Rouge 1*, p. 25.

KIU 1556. Soubassement 18.o (bloc 229) : Procession géographique (XVIII^e dynastie, Hatchepsout)

<http://www.cfeetk.cnrs.fr/karnak/?iu=1556>

LACAU, CHEVRIER, *Chapelle d'Hatshepsout I*, p. 89-91, §148. BURGOS, LARCHÉ, *Chapelle Rouge 1*, p. 25.

KIU 1557. Soubassement 19.o (blocs 229 et 33) : Procession géographique (XVIII^e dynastie, Hatchepsout)

<http://www.cfeetk.cnrs.fr/karnak/?iu=1557>

LACAU, CHEVRIER, *Chapelle d'Hatshepsout I*, p. 89-91, §148. BURGOS, LARCHÉ, *Chapelle Rouge 1*, p. 25.

KIU 1558. Soubassement 20.o (bloc 33) : Procession géographique (XVIII^e dynastie, Hatchepsout)

<http://www.cfeetk.cnrs.fr/karnak/?iu=1558>

LACAU, CHEVRIER, *Chapelle d'Hatshepsout I*, p. 89-91, §148. BURGOS, LARCHÉ, *Chapelle Rouge 1*, p. 25.

KIU 1559. Soubassement 21.o (bloc 33) : Procession géographique (XVIII^e dynastie, Hatchepsout)

<http://www.cfeetk.cnrs.fr/karnak/?iu=1559>

LACAU, CHEVRIER, *Chapelle d'Hatshepsout I*, p. 87, §143, 88, § 145. BURGOS, LARCHÉ, *Chapelle Rouge 1*, p. 25.

KIU 1560. Soubassement 22.o (bloc 97) : Procession géographique (XVIII^e dynastie, Hatchepsout)

<http://www.cfeetk.cnrs.fr/karnak/?iu=1560>

LACAU, CHEVRIER, *Chapelle d'Hatshepsout I*, p. 87, §143. BURGOS, LARCHÉ, *Chapelle Rouge 1*, p. 24.

KIU 1561. Soubassement 23.o (bloc 97) : Procession géographique (XVIII^e dynastie, Hatchepsout)

<http://www.cfeetk.cnrs.fr/karnak/?iu=1561>

LACAU, CHEVRIER, *Chapelle d'Hatshepsout I*, p. 87, §143. BURGOS, LARCHÉ, *Chapelle Rouge 1*, p. 24.

KIU 1562. Soubassement 24.o (bloc 97) : Procession géographique (XVIII^e dynastie, Hatchepsout)

<http://www.cfeetk.cnrs.fr/karnak/?iu=1562>

LACAU, CHEVRIER, *Chapelle d'Hatshepsout I*, p. 87, §143. BURGOS, LARCHÉ, *Chapelle Rouge 1*, p. 24.

KIU 1581. Soubassement 25.o (bloc 97) : Procession géographique (XVIII^e dynastie, Hatchepsout)

<http://www.cfeetk.cnrs.fr/karnak/?iu=1581>

LACAU, CHEVRIER, *Chapelle d'Hatshepsout I*, p. 83, §143. BURGOS, LARCHÉ, *Chapelle Rouge 1*, p. 24.

KIU 1582. Soubassement 26.o (blocs 97 et 241) : Procession géographique (XVIII^e dynastie, Hatchepsout)

<http://www.cfeetk.cnrs.fr/karnak/?iu=1582>

LACAU, CHEVRIER, *Chapelle d'Hatshepsout I*, p. 87, §143. BURGOS, LARCHÉ, *Chapelle Rouge 1*, p. 24.

KIU 1583. Soubassement 27.o (bloc 241) : Procession géographique (XVIII^e dynastie, Hatchepsout)

<http://www.cfeetk.cnrs.fr/karnak/?iu=1583>

LACAU, CHEVRIER, *Chapelle d'Hatshepsout I*, p. 86, §143. BURGOS, LARCHÉ, *Chapelle Rouge 1*, p. 24.

KIU 1584. Soubassement 28.o (bloc 241) : Procession géographique (XVIII^e dynastie, Hatchepsout)

<http://www.cfeetk.cnrs.fr/karnak/?iu=1584>

LACAU, CHEVRIER, *Chapelle d'Hatshepsout I*, p. 86, §143. BURGOS, LARCHÉ, *Chapelle Rouge 1*, p. 23.

KIU 1585. Soubassement 29.o (bloc 241) : Procession géographique (XVIII^e dynastie, Hatchepsout)

<http://www.cfeetk.cnrs.fr/karnak/?iu=1585>

LACAU, CHEVRIER, *Chapelle d'Hatshepsout I*, p. 86, §143. BURGOS, LARCHÉ, *Chapelle Rouge 1*, p. 23.

KIU 1586. Soubassement 30.o (bloc 221) : Procession géographique (XVIII^e dynastie, Hatchepsout)

<http://www.cfeetk.cnrs.fr/karnak/?iu=1586>

LACAU, CHEVRIER, *Chapelle d'Hatshepsout I*, p. 86, §142. BURGOS, LARCHÉ, *Chapelle Rouge 1*, p. 23.

KIU 1587. Soubassement 31.o (bloc 221) : Procession géographique (XVIII^e dynastie, Hatchepsout)

<http://www.cfeetk.cnrs.fr/karnak/?iu=1587>

LACAU, CHEVRIER, *Chapelle d'Hatshepsout I*, p. 86, §142. BURGOS, LARCHÉ, *Chapelle Rouge 1*, p. 23.

KIU 1596. Soubassement 32.o (bloc 221) : Procession géographique (XVIII^e dynastie, Hatchepsout)

<http://www.cfeetk.cnrs.fr/karnak/?iu=1596>

LACAU, CHEVRIER, *Chapelle d'Hatshepsout I*, p. 83, §142. BURGOS, LARCHÉ, *Chapelle Rouge 1*, p. 23.

KIU 1597. Soubassement 33.o (bloc 221) : Procession géographique (XVIII^e dynastie, Hatchepsout)

<http://www.cfeetk.cnrs.fr/karnak/?iu=1597>

LACAU, CHEVRIER, *Chapelle d'Hatshepsout I*, p. 86, §142. BURGOS, LARCHÉ, *Chapelle Rouge 1*, p. 23.

§33.5. Vestibule paroi ouest

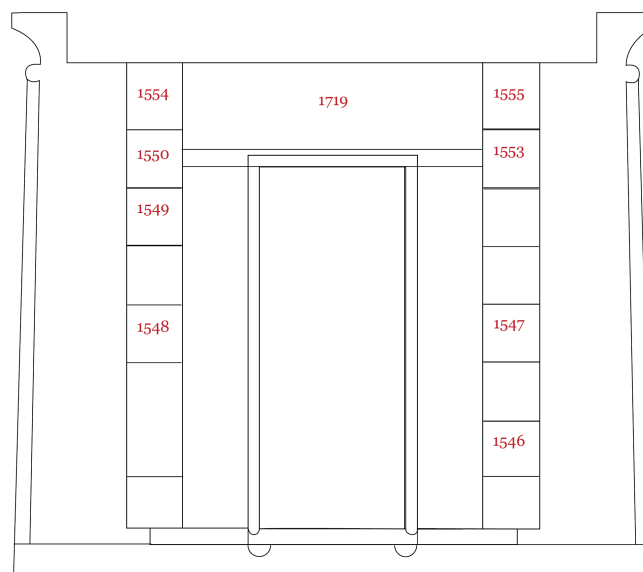

§33.5.1. 2^e registre

KIU 1546. Scène nord, 01.s (bloc 58) : Adorer le dieu (XVIII^e dynastie, Hatchepsout)
<http://www.cfeetk.cnrs.fr/karnak/?iu=1546>

LACAU, CHEVRIER, *Chapelle d'Hatshepsout I*, p. 301-302, §503. BURGOS, LARCHÉ, *Chapelle Rouge 1*, p. 188.

§33.5.2. 4^e registre

KIU 1548. Scène nord, 01.s (bloc 306) : Donner l'eau fraîche (XVIII^e dynastie, Hatchepsout)
<http://www.cfeetk.cnrs.fr/karnak/?iu=1548>

LACAU, CHEVRIER, *Chapelle d'Hatshepsout I*, p. 302, §504. BURGOS, LARCHÉ, *Chapelle Rouge 1*, p. 189.

KIU 1547. Scène sud, 01.n (bloc 32) : Donner l'eau fraîche (XVIII^e dynastie, Hatchepsout)
<http://www.cfeetk.cnrs.fr/karnak/?iu=1547>

LACAU, CHEVRIER, *Chapelle d'Hatshepsout I*, p. 302, §504. BURGOS, LARCHÉ, *Chapelle Rouge 1*, p. 189.

§33.5.3. 7^e registre

KIU 1553. Scène nord, 01.s (bloc 74) : Donner l'eau fraîche (XVIII^e dynastie, Hatchepsout)
<http://www.cfeetk.cnrs.fr/karnak/?iu=1553>

LACAU, CHEVRIER, *Chapelle d'Hatshepsout I*, p. 302, §506. BURGOS, LARCHÉ, *Chapelle Rouge 1*, p. 190.

KIU 1550. Scène sud, 01.n (bloc 113) : Donner le vin (XVIII^e dynastie, Hatchepsout)
<http://www.cfeetk.cnrs.fr/karnak/?iu=1550>

LACAU, CHEVRIER, *Chapelle d'Hatshepsout I*, p. 302, §506. BURGOS, LARCHÉ, *Chapelle Rouge 1*, p. 190.

§33.5.4. 8^e registre

KIU 1555. Scène nord, 01.s (bloc 112) : Adoration (XVIII^e dynastie, Hatchepsout)
<http://www.cfeetk.cnrs.fr/karnak/?iu=1555>

LACAU, CHEVRIER, *Chapelle d'Hatshepsout I*, p. 303, § 507. BURGOS, LARCHÉ, *Chapelle Rouge 1*, p. 191.

KIU 1554. Scène sud, 01.n (bloc 111) : Adorer le dieu quatre fois (XVIII^e dynastie, Hatchepsout)
<http://www.cfeetk.cnrs.fr/karnak/?iu=1554>

LACAU, CHEVRIER, *Chapelle d'Hatshepsout I*, p. 303, § 507. BURGOS, LARCHÉ, *Chapelle Rouge 1*, p. 191.

§33.6. Vestibule paroi nord

1498	1499	1500	1501	1502
1493	1494	1495	1496	1497
		1491	1492	
1489	1490			
		1488		
1486				1487
1482		1483	1484	1485
				

§33.6.1. 2^e registre

KIU 1482. Scène 01.o (bloc 311) : Rituel de fondation : tendre le cordeau (XVIII^e dynastie, Hatchepsout)

<http://www.cfeetk.cnrs.fr/karnak/?iu=1482>

LACAU, CHEVRIER, *Chapelle d'Hatshepsout I*, p. 269-270, §424. BURGOS, LARCHÉ, *Chapelle Rouge 1*, p. 162.

KIU 1483. Scène 02.o (bloc 109) : Rituel de fondation : prendre la houe et creuser la terre quatre fois (XVIII^e dynastie, Hatchepsout)

<http://www.cfeetk.cnrs.fr/karnak/?iu=1483>

LACAU, CHEVRIER, *Chapelle d'Hatshepsout I*, p. 270, § 426. BURGOS, LARCHÉ, *Chapelle Rouge 1*, p. 162.

KIU 1484. Scène 03.o (bloc 72) : Rituel de fondation : mouler la brique quatre fois (XVIII^e dynastie, Hatchepsout)

<http://www.cfeetk.cnrs.fr/karnak/?iu=1484>

LACAU, CHEVRIER, *Chapelle d'Hatshepsout I*, p. 270-271, §427-430. BURGOS, LARCHÉ, *Chapelle Rouge 1*, p. 162.

KIU 1485. Scène 04.o (bloc 161) : Accolade (XVIII^e dynastie, Hatchepsout)

<http://www.cfeetk.cnrs.fr/karnak/?iu=1485>

LACAU, CHEVRIER, *Chapelle d'Hatshepsout I*, p. 273-274, §436-437. BURGOS, LARCHÉ, *Chapelle Rouge 1*, p. 162.

§33.6.2. 3^e registre

KIU 1486. Scène 01.o (bloc 46) : Faire halte dans le temple d'Amon (XVIII^e dynastie, Hatchepsout)

<http://www.cfeetk.cnrs.fr/karnak/?iu=1486>

LACAU, CHEVRIER, *Chapelle d'Hatshepsout I*, p. 286-287, § 465. BURGOS, LARCHÉ, *Chapelle Rouge 1*, p. 163.

KIU 1487. Scène 02.o (bloc 149) : Accolade (XVIII^e dynastie, Hatchepsout)

<http://www.cfeetk.cnrs.fr/karnak/?iu=1487>

LACAU, CHEVRIER, *Chapelle d'Hatshepsout I*, p. 279-280, § 451-454. BURGOS, LARCHÉ, *Chapelle Rouge 1*, p. 163.

§33.6.3. 5^e registre

KIU 1489. Scène 01.o (bloc 256) : Course royale (XVIII^e dynastie, Hatchepsout)

<http://www.cfeetk.cnrs.fr/karnak/?iu=1489>

LACAU, CHEVRIER, *Chapelle d'Hatshepsout I*, p. 274-276, § 438-442. BURGOS, LARCHÉ, *Chapelle Rouge 1*, p. 164.

KIU 1490. Scène 02.o (bloc 260) : Offrandes à la barque d'Amon (XVIII^e dynastie, Hatchepsout)

<http://www.cfeetk.cnrs.fr/karnak/?iu=1490>

LACAU, CHEVRIER, *Chapelle d'Hatshepsout I*, p. 355-357, § 620-623. BURGOS, LARCHÉ, *Chapelle Rouge 1*, p. 165.

§33.6.4. 6^e registre

KIU 1491. Scène 01.o (bloc 15) : Appeler (le dieu) (XVIII^e dynastie, Hatchepsout)

<http://www.cfeetk.cnrs.fr/karnak/?iu=1491>

LACAU, CHEVRIER, *Chapelle d'Hatshepsout I*, p. 295, §485. BURGOS, LARCHÉ, *Chapelle Rouge 1*, p. 166.

KIU 1492. Scène 02.o (bloc 162) : Accomplir l'encensement (XVIII^e dynastie, Hatchepsout)

<http://www.cfeetk.cnrs.fr/karnak/?iu=1492>

LACAU, CHEVRIER, *Chapelle d'Hatshepsout I*, p. 295-296, §486. BURGOS, LARCHÉ, *Chapelle Rouge 1*, p. 166.

§33.6.5. 7^e registre

KIU 1493. Scène 01.o (bloc 308) : Adorer le dieu quatre fois (XVIII^e dynastie, Hatchepsout)

<http://www.cfeetk.cnrs.fr/karnak/?iu=1493>

LACAU, CHEVRIER, *Chapelle d'Hatshepsout I*, p. 296-297, §489. BURGOS, LARCHÉ, *Chapelle Rouge 1*, p. 167.

KIU 1494. Scène 02.o (bloc 308) : Présenter les offrandes divines (XVIII^e dynastie, Hatchepsout)

<http://www.cfeetk.cnrs.fr/karnak/?iu=1494>

LACAU, CHEVRIER, *Chapelle d'Hatshepsout I*, p. 297, § 490. BURGOS, LARCHÉ, *Chapelle Rouge 1*, p. 167.

KIU 1495. Scène 03.o (bloc 100) : Donner le vin (XVIII^e dynastie, Hatchepsout)

<http://www.cfeetk.cnrs.fr/karnak/?iu=1495>

LACAU, CHEVRIER, *Chapelle d'Hatshepsout I*, p. 291-292, § 479. BURGOS, LARCHÉ, *Chapelle Rouge 1*, p. 168.

KIU 1496. Scène 04.o (bloc 153) : Donner l'onguent-medjet (XVIII^e dynastie, Hatchepsout)

<http://www.cfeetk.cnrs.fr/karnak/?iu=1496>

LACAU, CHEVRIER, *Chapelle d'Hatshepsout I*, p. 290-291, § 477. BURGOS, LARCHÉ, *Chapelle Rouge 1*, p. 169.

KIU 1497. Scène 05.o (bloc 153) : Accolade (XVIII^e dynastie, Hatchepsout)

<http://www.cfeetk.cnrs.fr/karnak/?iu=1497>

LACAU, CHEVRIER, *Chapelle d'Hatshepsout I*, p. 291, §478. BURGOS, LARCHÉ, *Chapelle Rouge 1*, p. 169.

§33.6.6. 8^e registre

KIU 1498. Scène 01.o (bloc 227) : Donner le pain-chât (XVIII^e dynastie, Hatchepsout)
<http://www.cfeetk.cnrs.fr/karnak/?iu=1498>

LACAU, CHEVRIER, *Chapelle d'Hatshepsout I*, p. 299, § 495. BURGOS, LARCHÉ, *Chapelle Rouge 1*, p. 170.

KIU 1499. Scène 02.o (bloc 227) (XVIII^e dynastie, Hatchepsout)
<http://www.cfeetk.cnrs.fr/karnak/?iu=1499>

LACAU, CHEVRIER, *Chapelle d'Hatshepsout I*, p. 299, § 496. BURGOS, LARCHÉ, *Chapelle Rouge 1*, p. 170.

KIU 1500. Scène 03.o (bloc 310) : Accomplir l'offrande de l'offrande divine (XVIII^e dynastie, Hatchepsout)
<http://www.cfeetk.cnrs.fr/karnak/?iu=1500>

LACAU, CHEVRIER, *Chapelle d'Hatshepsout I*, p. 299-300, § 497. BURGOS, LARCHÉ, *Chapelle Rouge 1*, p. 171.

KIU 1501. Scène 04.o (bloc 224) : Frapper quatre fois les tables d'offrandes (XVIII^e dynastie, Hatchepsout)
<http://www.cfeetk.cnrs.fr/karnak/?iu=1501>

LACAU, CHEVRIER, *Chapelle d'Hatshepsout I*, p. 300, § 498. BURGOS, LARCHÉ, *Chapelle Rouge 1*, p. 172.

KIU 1502. Scène 05.o (bloc 231) : Offrande du lait (XVIII^e dynastie, Hatchepsout)
<http://www.cfeetk.cnrs.fr/karnak/?iu=1502>

LACAU, CHEVRIER, *Chapelle d'Hatshepsout I*, p. 300, § 499. BURGOS, LARCHÉ, *Chapelle Rouge 1*, p. 172.

§33.7. Vestibule paroi sud

1536	1537	1538		1539
1533	1534		1535	
1528	1529	1530	1531	1532
1523	1524	1525	1526	1527
			1520	1521
	1516	1517	1518	1519
		1511	1512	1513
			1514	



§33.7.1. 2^e registre

KIU 1511. Scène 01.o (bloc 295) : Donner la laitue (XVIII^e dynastie, Hatchepsout)
<http://www.cfeetk.cnrs.fr/karnak/?iu=1511>

LACAU, CHEVRIER, *Chapelle d'Hatshepsout I*, p. 268-269, § 421. BURGOS, LARCHÉ, *Chapelle Rouge 1*, p. 173.

KIU 1512. Scène 02.o (bloc 184) : Donner le pain-chât (XVIII^e dynastie, Hatchepsout)
<http://www.cfeetk.cnrs.fr/karnak/?iu=1512>

LACAU, CHEVRIER, *Chapelle d'Hatshepsout I*, p. 268, §420. BURGOS, LARCHÉ, *Chapelle Rouge 1*, p. 173.

KIU 1513. Scène 03.o (bloc 35) : Donner l'eau fraîche (XVIII^e dynastie, Hatchepsout)
<http://www.cfeetk.cnrs.fr/karnak/?iu=1513>

LACAU, CHEVRIER, *Chapelle d'Hatshepsout I*, p. 268, §419. BURGOS, LARCHÉ, *Chapelle Rouge 1*, p. 174.

KIU 1514. Scène 04.o (bloc 222) : Accomplir l'encensement (XVIII^e dynastie, Hatchepsout)
<http://www.cfeetk.cnrs.fr/karnak/?iu=1514>

LACAU, CHEVRIER, *Chapelle d'Hatshepsout I*, p. 267-268, §418. BURGOS, LARCHÉ, *Chapelle Rouge 1*, p. 174.

§33.7.2. 3^e registre

KIU 1516. Scène 01.o (bloc 52) (XVIII^e dynastie, Hatchepsout)
<http://www.cfeetk.cnrs.fr/karnak/?iu=1516>

LACAU, CHEVRIER, *Chapelle d'Hatshepsout I*, p. 278-279, § 448-450. BURGOS, LARCHÉ, *Chapelle Rouge 1*, p. 175.

KIU 1517. Scène 02.o (blocs 52 et 283) : Montée royale (XVIII^e dynastie, Hatchepsout)
<http://www.cfeetk.cnrs.fr/karnak/?iu=1517>

LACAU, CHEVRIER, *Chapelle d'Hatshepsout I*, p. 289-290, § 219. BURGOS, LARCHÉ, *Chapelle Rouge 1*, p. 176.

KIU 1518. Scène 03.o (blocs 283 et 103) : Purification royale (XVIII^e dynastie, Hatchepsout)
<http://www.cfeetk.cnrs.fr/karnak/?iu=1518>

LACAU, CHEVRIER, *Chapelle d'Hatshepsout I*, p. 287-289, § 466-471. BURGOS, LARCHÉ, *Chapelle Rouge 1*, p. 177.

KIU 1519. Scène 04.o (bloc 103) : Faire halte dans le temple d'Amon (XVIII^e dynastie, Hatchepsout)
<http://www.cfeetk.cnrs.fr/karnak/?iu=1519>

LACAU, CHEVRIER, *Chapelle d'Hatshepsout I*, p. 286, §464. BURGOS, LARCHÉ, *Chapelle Rouge 1*, p. 177.

§33.7.3. 4^e registre

KIU 1521. Scène 02.o (bloc 312) : Purifier la table d'offrandes (XVIII^e dynastie, Hatchepsout)
<http://www.cfeetk.cnrs.fr/karnak/?iu=1521>

LACAU, CHEVRIER, *Chapelle d'Hatshepsout I*, p. 285-286, §463. BURGOS, LARCHÉ, *Chapelle Rouge 1*, p. 178.

KIU 1522. Scène 03.o (bloc 144) : Adorer le dieu quatre fois (XVIII^e dynastie, Hatchepsout)
<http://www.cfeetk.cnrs.fr/karnak/?iu=1522>

LACAU, CHEVRIER, *Chapelle d'Hatshepsout I*, p. 281, §455. BURGOS, LARCHÉ, *Chapelle Rouge 1*, p. 178.

§33.7.4. 5^e registre

KIU 1523. Scène 01.o (bloc 59) (XVIII^e dynastie, Hatchepsout)
<http://www.cfeetk.cnrs.fr/karnak/?iu=1523>

LACAU, CHEVRIER, *Chapelle d'Hatshepsout I*, p. 296, § 488. BURGOS, LARCHÉ, *Chapelle Rouge 1*, p. 179.

KIU 1524. Scène 02.o (bloc 59) : Accolade (XVIII^e dynastie, Hatchepsout)

<http://www.cfeetk.cnrs.fr/karnak/?iu=1524>

LACAU, CHEVRIER, *Chapelle d'Hatshepsout I*, p. 296, § 487. BURGOS, LARCHÉ, *Chapelle Rouge 1*, p. 179.

KIU 1525. Scène 03.o (bloc 267) : Donner l'eau fraîche (XVIII^e dynastie, Hatchepsout)

<http://www.cfeetk.cnrs.fr/karnak/?iu=1525>

LACAU, CHEVRIER, *Chapelle d'Hatshepsout I*, p. 355-357, § 620-623. BURGOS, LARCHÉ, *Chapelle Rouge 1*, p. 180.

KIU 1526. Scène 04.o (bloc 150) : Frapper les morceaux choisis (XVIII^e dynastie, Hatchepsout)

<http://www.cfeetk.cnrs.fr/karnak/?iu=1526>

LACAU, CHEVRIER, *Chapelle d'Hatshepsout I*, p. 276-277, §444-445. BURGOS, LARCHÉ, *Chapelle Rouge 1*, p. 181.

KIU 1527. Scène 05.o (bloc 150) : Saisir l'eau fraîche et course royale (XVIII^e dynastie, Hatchepsout)

<http://www.cfeetk.cnrs.fr/karnak/?iu=1527>

LACAU, CHEVRIER, *Chapelle d'Hatshepsout I*, p. 274-276, §439-443. BURGOS, LARCHÉ, *Chapelle Rouge 1*, p. 181.

§33.7.5. 6^e registre

KIU 1528. Scène 01.o (bloc 14) : Accolade (XVIII^e dynastie, Hatchepsout)

<http://www.cfeetk.cnrs.fr/karnak/?iu=1528>

LACAU, CHEVRIER, *Chapelle d'Hatshepsout I*, p. 294-295, §484. BURGOS, LARCHÉ, *Chapelle Rouge 1*, p. 182.

KIU 1529. Scène 02.o (bloc 39) : Amener le dieu vers ses offrandes (XVIII^e dynastie, Hatchepsout)

<http://www.cfeetk.cnrs.fr/karnak/?iu=1529>

LACAU, CHEVRIER, *Chapelle d'Hatshepsout I*, p. 293-294, § 482. BURGOS, LARCHÉ, *Chapelle Rouge 1*, p. 182.

KIU 1530. Scène 03.o (bloc 108) : Faire l'invocation (XVIII^e dynastie, Hatchepsout)

<http://www.cfeetk.cnrs.fr/karnak/?iu=1530>

LACAU, CHEVRIER, *Chapelle d'Hatshepsout I*, p. 294, § 483. BURGOS, LARCHÉ, *Chapelle Rouge 1*, p. 182.

KIU 1531. Scène 04.o (bloc 156) : Effacer les traces de pas (XVIII^e dynastie, Hatchepsout)

<http://www.cfeetk.cnrs.fr/karnak/?iu=1531>

LACAU, CHEVRIER, *Chapelle d'Hatshepsout I*, p. 292-293, §480. BURGOS, LARCHÉ, *Chapelle Rouge 1*, p. 183.

KIU 1532. Scène 05.o (bloc 163) : Consacrer les offrandes (XVIII^e dynastie, Hatchepsout)

<http://www.cfeetk.cnrs.fr/karnak/?iu=1532>

LACAU, CHEVRIER, *Chapelle d'Hatshepsout I*, p. 293, §481. BURGOS, LARCHÉ, *Chapelle Rouge 1*, p. 183.

§33.7.6. 7^e registre

KIU 1533. Scène 01.o (bloc 55) : Accolade (XVIII^e dynastie, Hatchepsout)

<http://www.cfeetk.cnrs.fr/karnak/?iu=1533>

LACAU, CHEVRIER, *Chapelle d'Hatshepsout I*, p. 291, §478. BURGOS, LARCHÉ, *Chapelle Rouge 1*, p. 184.

§33.7.7. 8^e registre

KIU 1537. Scène 2.o (bloc 239) : Donner le vin (XVIII^e dynastie, Hatchepsout)

<http://www.cfeetk.cnrs.fr/karnak/?iu=1537>

LACAU, CHEVRIER, *Chapelle d'Hatshepsout I*, p. 298, § 493. BURGOS, LARCHÉ, *Chapelle Rouge 1*, p. 186.

KIU 1538. Scène 3.o (bloc 209) : Donner la grande offrande (XVIII^e dynastie, Hatchepsout)

<http://www.cfeetk.cnrs.fr/karnak/?iu=1538>

LACAU, CHEVRIER, *Chapelle d'Hatshepsout I*, p. 298, § 492. BURGOS, LARCHÉ, *Chapelle Rouge 1*, p. 187.

KIU 1539. Scène 4.o (bloc 98) : Accomplir l'encensement et faire l'offrande des offrandes divines (XVIII^e dynastie, Hatchepsout)

<http://www.cfeetk.cnrs.fr/karnak/?iu=1539>

LACAU, CHEVRIER, *Chapelle d'Hatshepsout I*, p. 297-298, § 491. BURGOS, LARCHÉ, *Chapelle Rouge 1*, p. 187.

§33.8. Vestibule paroi est

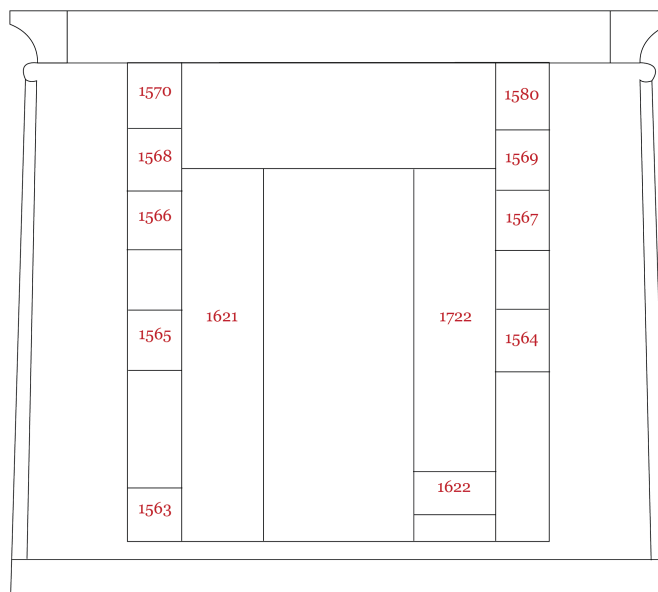

§33.8.1. 4^e registre

KIU 1565. Scène nord, 01.n (bloc 205) : Offrande du lait (XVIII^e dynastie, Hatchepsout)

<http://www.cfeetk.cnrs.fr/karnak/?iu=1565>

LACAU, CHEVRIER, *Chapelle d'Hatshepsout I*, p.304-305, §512 BURGOS, LARCHÉ, *Chapelle Rouge 1*, p.192

KIU 1564. Scène sud, 01.s (bloc 247) : Donner le lait (XVIII^e dynastie, Hatchepsout)

<http://www.cfeetk.cnrs.fr/karnak/?iu=1564>

LACAU, CHEVRIER, *Chapelle d'Hatshepsout I*, p. 304-305, §512. BURGOS, LARCHÉ, *Chapelle Rouge 1*, p. 192.

§33.8.2. 6^e registre

KIU 1566. Scène nord, 01.n (bloc 62) : Donner le vin (XVIII^e dynastie, Hatchepsout)

<http://www.cfeetk.cnrs.fr/karnak/?iu=1566>

LACAU, CHEVRIER, *Chapelle d'Hatshepsout I*, p. 305, §513. BURGOS, LARCHÉ, *Chapelle Rouge 1*, p. 193.

KIU 1567. Scène sud, 01.s (bloc 17) : Donner le vin (XVIII^e dynastie, Hatchepsout)

<http://www.cfeetk.cnrs.fr/karnak/?iu=1567>

LACAU, CHEVRIER, *Chapelle d'Hatshepsout I*, p. 305, §513. BURGOS, LARCHÉ, *Chapelle Rouge 1*, p. 193.

§33.8.3. 7^e registre

KIU 1568. Scène nord, 01.n (bloc 250) : Donner le pain-chât (XVIII^e dynastie, Hatchepsout)
<http://www.cfeetk.cnrs.fr/karnak/?iu=1568>

LACAU, CHEVRIER, *Chapelle d'Hatshepsout I*, p. 305, §514. BURGOS, LARCHÉ, *Chapelle Rouge 1*, p. 194.

KIU 1569. Scène sud, 01.s (bloc 64) : Donner le vin (XVIII^e dynastie, Hatchepsout)
<http://www.cfeetk.cnrs.fr/karnak/?iu=1569>

LACAU, CHEVRIER, *Chapelle d'Hatshepsout I*, p. 304, §511. BURGOS, LARCHÉ, *Chapelle Rouge 1*, p. 194.

§33.8.4. 8^e registre

KIU 1570. Scène nord, 01.n (bloc 41) : Accomplir l'encensement (XVIII^e dynastie, Thoutmosis III ?)
<http://www.cfeetk.cnrs.fr/karnak/?iu=1570>

LACAU, CHEVRIER, *Chapelle d'Hatshepsout I*, p. 305-306, § 515. BURGOS, LARCHÉ, *Chapelle Rouge 1*, p. 195.

KIU 1580. Scène sud, 01.s (bloc 13) : Offrande des vases-nou (XVIII^e dynastie, Hatchepsout)
<http://www.cfeetk.cnrs.fr/karnak/?iu=1580>

LACAU, CHEVRIER, *Chapelle d'Hatshepsout I*, p. 388, § 693. BURGOS, LARCHÉ, *Chapelle Rouge 1*, p. 195.

§33.8.5. Soubassement

KIU 1563. Scène nord (bloc 133) : Formule de souhait (XVIII^e dynastie, Hatchepsout)
<http://www.cfeetk.cnrs.fr/karnak/?iu=1563>

LACAU, CHEVRIER, *Chapelle d'Hatshepsout I*, p. 304-308, §510-518. BURGOS, LARCHÉ, *Chapelle Rouge 1*, p. 192.

§33.9. Sanctuaire paroi ouest

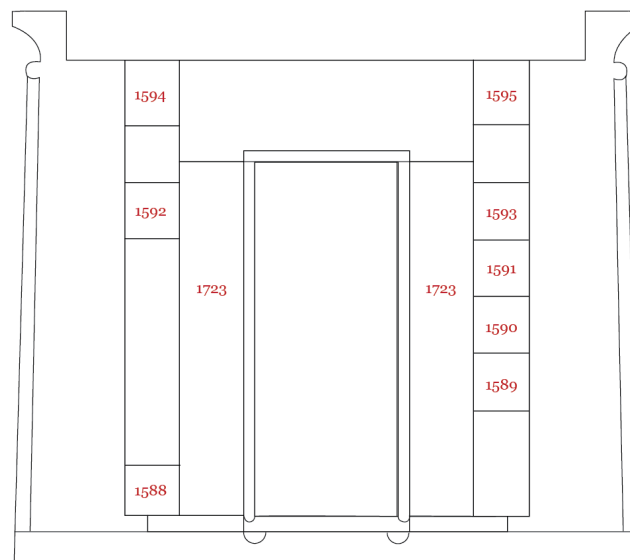

§33.9.1. 3^e registre

KIU 1589. Scène nord, 01.s (bloc 211) : Accomplir l'encensement (XVIII^e dynastie, Hatchepsout)

<http://www.cfeetk.cnrs.fr/karnak/?iu=1589>

LACAU, CHEVRIER, *Chapelle d'Hatshepsout I*, p. 388, §692. BURGOS, LARCHÉ, *Chapelle Rouge 1*, p. 198.

§33.9.2. 4^e registre

KIU 1590. Scène nord, 01.s (bloc 189) : Donner le vin (XVIII^e dynastie, Hatchepsout)

<http://www.cfeetk.cnrs.fr/karnak/?iu=1590>

LACAU, CHEVRIER, *Chapelle d'Hatshepsout I*, p. 387, §689 BURGOS, LARCHÉ, *Chapelle Rouge 1*, p. 199

§33.9.3. 5^e registre

KIU 1591. Scène nord, 01.s (bloc 263) : Donner le lait (XVIII^e dynastie, Hatchepsout)

<http://www.cfeetk.cnrs.fr/karnak/?iu=1591>

LACAU, CHEVRIER, *Chapelle d'Hatshepsout I*, p. 387, § 690. BURGOS, LARCHÉ, *Chapelle Rouge 1*, p. 199.

§33.9.4. 6^e registre

KIU 1593. Scène nord, 01.s (bloc 138) : Offrande de l'encens (sntr) (XVIII^e dynastie, Hatchepsout)

<http://www.cfeetk.cnrs.fr/karnak/?iu=1593>

LACAU, CHEVRIER, *Chapelle d'Hatshepsout I*, p. 387-388, §691. BURGOS, LARCHÉ, *Chapelle Rouge 1*, p. 200.

KIU 1592. Scène sud, 01.n (bloc 137) : Accomplir l'encensement (XVIII^e dynastie, Hatchepsout)

<http://www.cfeetk.cnrs.fr/karnak/?iu=1592>

LACAU, CHEVRIER, *Chapelle d'Hatshepsout I*, p. 387-388, §691. BURGOS, LARCHÉ, *Chapelle Rouge 1*, p. 200.

§33.9.5. 8^e registre

KIU 1594. Scène nord, 01.n (bloc 13) : Donner le vin (XVIII^e dynastie, Thoutmosis III ?)

<http://www.cfeetk.cnrs.fr/karnak/?iu=1594>

LACAU, CHEVRIER, *Chapelle d'Hatshepsout I*, p. 305-306, § 515. BURGOS, LARCHÉ, *Chapelle Rouge 1*, p. 201.

KIU 1595. Scène sud, 1.n (bloc 41) : Donner le lait (XVIII^e dynastie, Thoutmosis III ?)

<http://www.cfeetk.cnrs.fr/karnak/?iu=1595>

LACAU, CHEVRIER, *Chapelle d'Hatshepsout I*, p. 388, § 693. BURGOS, LARCHÉ, *Chapelle Rouge 1*, p. 201.

§33.9.6. Soubassement

KIU 1588. Soubassement sud (bloc 43) (XVIII^e dynastie, Hatchepsout)

<http://www.cfeetk.cnrs.fr/karnak/?iu=1588>

LACAU, CHEVRIER, *Chapelle d'Hatshepsout I*, p. 307, §518, 688. BURGOS, LARCHÉ, *Chapelle Rouge 1*, p. 198.

§33.10. Sanctuaire paroi nord

§33.10.1. 2^e registre

KIU 1629. Scène 01.o (bloc 63) (XVIII^e dynastie, Hatchepsout)
<http://www.cfeetk.cnrs.fr/karnak/?iu=1629>

LACAU, CHEVRIER, *Chapelle d'Hatshepsout I*, p. 311, §528. BURGOS, LARCHÉ, *Chapelle Rouge 1*, p. 211.

KIU 1631. Scène 03.o (bloc 21) (XVIII^e dynastie, Hatchepsout)
<http://www.cfeetk.cnrs.fr/karnak/?iu=1631>

LACAU, CHEVRIER, *Chapelle d'Hatshepsout I*, p. 317, §537. BURGOS, LARCHÉ, *Chapelle Rouge 1*, p. 212.

KIU 1632. Scène 04.o (bloc 21) : Purification des prêtres (XVIII^e dynastie, Hatchepsout)
<http://www.cfeetk.cnrs.fr/karnak/?iu=1632>

LACAU, CHEVRIER, *Chapelle d'Hatshepsout I*, p. 317-318, § 538-539. BURGOS, LARCHÉ, *Chapelle Rouge 1*, p. 212.

KIU 1633. Scène 05.o (bloc 54) : Liste d'offrandes (XVIII^e dynastie, Hatchepsout)
<http://www.cfeetk.cnrs.fr/karnak/?iu=1633>

LACAU, CHEVRIER, *Chapelle d'Hatshepsout I*, p. 311-317, § 529-536. BURGOS, LARCHÉ, *Chapelle Rouge 1*, p. 212.

KIU 1634. Scène 06.o (bloc 194) : Faire l'invocation (XVIII^e dynastie, Hatchepsout)
<http://www.cfeetk.cnrs.fr/karnak/?iu=1634>

LACAU, CHEVRIER, *Chapelle d'Hatshepsout I*, p. 314-317, § 535-536. BURGOS, LARCHÉ, *Chapelle Rouge 1*, p. 213.

KIU 1635. Scène 07.o (blocs 147 et 37) : Cortège de prêtres et de prêtresses (XVIII^e dynastie, Hatchepsout)
<http://www.cfeetk.cnrs.fr/karnak/?iu=1635>

LACAU, CHEVRIER, *Chapelle d'Hatshepsout I*, p. 318-322, § 540-547. BURGOS, LARCHÉ, *Chapelle Rouge 1*, p. 213.

§33.10.2. 3^e registre

KIU 1639. Scène 03.o (bloc 140) : Adorer le dieu (XVIII^e dynastie, Hatchepsout)
<http://www.cfeetk.cnrs.fr/karnak/?iu=1639>

LACAU, CHEVRIER, *Chapelle d'Hatshepsout I*, p. 327-328, § 560-563. BURGOS, LARCHÉ, *Chapelle Rouge 1*, p. 216.

KIU 1642. Scène 06.o (bloc 292) : Entrer dans le temple (XVIII^e dynastie, Hatchepsout)
<http://www.cfeetk.cnrs.fr/karnak/?iu=1642>

LACAU, CHEVRIER, *Chapelle d'Hatshepsout I*, p. 332-333, § 573-575. BURGOS, LARCHÉ, *Chapelle Rouge 1*, p. 216.

KIU 1643. Scène 07.o (bloc 292) : Offrande du tissu (XVIII^e dynastie, Hatchepsout)
<http://www.cfeetk.cnrs.fr/karnak/?iu=1643>

LACAU, CHEVRIER, *Chapelle d'Hatshepsout I*, p. 334, § 580. BURGOS, LARCHÉ, *Chapelle Rouge 1*, p. 217.

KIU 1646. Scène 10.o (bloc 259) : Libation avec les quatre vases decheret (XVIII^e dynastie, Hatchepsout)
<http://www.cfeetk.cnrs.fr/karnak/?iu=1646>

LACAU, CHEVRIER, *Chapelle d'Hatshepsout I*, p. 335-336, §583-584. BURGOS, LARCHÉ, *Chapelle Rouge 1*, p. 218.

KIU 1647. Scène 11.o (bloc 259) : Tourner autour quatre fois avec le pot d'encens (XVIII^e dynastie, Hatchepsout)
<http://www.cfeetk.cnrs.fr/karnak/?iu=1647>

LACAU, CHEVRIER, *Chapelle d'Hatshepsout I*, p. 336-337, §585 BURGOS, LARCHÉ, *Chapelle Rouge 1*, p. 218

§33.10.3. 4^e registre

KIU 1648. Scène 01.o (bloc 269) : Libation (XVIII^e dynastie, Hatchepsout)
<http://www.cfeetk.cnrs.fr/karnak/?iu=1648>

LACAU, CHEVRIER, *Chapelle d'Hatshepsout I*, p. 341, § 595. BURGOS, LARCHÉ, *Chapelle Rouge 1*, p. 219.

KIU 1650. Scène 03.o (bloc 297) (XVIII^e dynastie, Hatchepsout)
<http://www.cfeetk.cnrs.fr/karnak/?iu=1650>

LACAU, CHEVRIER, *Chapelle d'Hatshepsout I*, p. 343, §600. BURGOS, LARCHÉ, *Chapelle Rouge 1*, p. 220.

KIU 1651. Scène 04.o (bloc 297) : Donner l'onguent-iber (XVIII^e dynastie, Hatchepsout)
<http://www.cfeetk.cnrs.fr/karnak/?iu=1651>

LACAU, CHEVRIER, *Chapelle d'Hatshepsout I*, p. 343-344, § 601. BURGOS, LARCHÉ, *Chapelle Rouge 1*, p. 220.

KIU 1652. Scène 07.o (bloc 319) : Encensement (XVIII^e dynastie, Hatchepsout)
<http://www.cfeetk.cnrs.fr/karnak/?iu=1652>

LACAU, CHEVRIER, *Chapelle d'Hatshepsout I*, p. 400, § 715b. BURGOS, LARCHÉ, *Chapelle Rouge 1*, p. 220.

§33.10.4. 5^e registre

KIU 1655. Scène 01.o (bloc 31) : Donner le collier-ousekh et le tissu (XVIII^e dynastie, Hatchepsout)
<http://www.cfeetk.cnrs.fr/karnak/?iu=1655>

LACAU, CHEVRIER, *Chapelle d'Hatshepsout I*, p. 347-348, § 611-612. BURGOS, LARCHÉ, *Chapelle Rouge 1*, p. 222. LABOURY, SAOC 69, p. 89-90.

KIU 1656. Scène 02.o (bloc 282) : Donner l'onguent-medjet (XVIII^e dynastie, Hatchepsout)
<http://www.cfeetk.cnrs.fr/karnak/?iu=1656>

LACAU, CHEVRIER, *Chapelle d'Hatshepsout I*, p. 349-350, § 615-616. BURGOS, LARCHÉ, *Chapelle Rouge 1*, p. 223.

§33.10.5. 6^e registre

KIU 1657. Scène 01.o (bloc 193) : Redistribuer les offrandes (XVIII^e dynastie, Hatchepsout)
<http://www.cfeetk.cnrs.fr/karnak/?iu=1657>

LACAU, CHEVRIER, *Chapelle d'Hatshepsout I*, p. 361-362, § 637. BURGOS, LARCHÉ, *Chapelle Rouge 1*, p. 224.

KIU 1658. Scène 02.o (bloc 257) : Effacer les traces de pas (XVIII^e dynastie, Hatchepsout)
<http://www.cfeetk.cnrs.fr/karnak/?iu=1658>

LACAU, CHEVRIER, *Chapelle d'Hatshepsout I*, p. 362, §638. BURGOS, LARCHÉ, *Chapelle Rouge 1*, p. 224.

KIU 1659. Scène 03.o (bloc 210) : Donner les bracelets de bras et les bracelets de pieds (XVIII^e dynastie, Hatchepsout)
<http://www.cfeetk.cnrs.fr/karnak/?iu=1659>

LACAU, CHEVRIER, *Chapelle d'Hatshepsout I*, p. 362-363, § 639. BURGOS, LARCHÉ, *Chapelle Rouge 1*, p. 224.

KIU 1660. Scène 04.o (bloc 174) : Répandre le sable (XVIII^e dynastie, Hatchepsout)
<http://www.cfeetk.cnrs.fr/karnak/?iu=1660>

LACAU, CHEVRIER, *Chapelle d'Hatshepsout I*, p. 363, § 640. BURGOS, LARCHÉ, *Chapelle Rouge 1*, p. 225. IWASZCZUK, *ÉtTrav* 26, p. 319.

KIU 1661. Scène 05.o (bloc 183) : Donner le collyre (XVIII^e dynastie, Hatchepsout)
<http://www.cfeetk.cnrs.fr/karnak/?iu=1661>

LACAU, CHEVRIER, *Chapelle d'Hatshepsout I*, p. 363, § 641. BURGOS, LARCHÉ, *Chapelle Rouge 1*, p. 225.

KIU 1662. Scène 06.o (bloc 134) : Saluer avec le vase-nemset (XVIII^e dynastie, Hatchepsout)
<http://www.cfeetk.cnrs.fr/karnak/?iu=1662>

LACAU, CHEVRIER, *Chapelle d'Hatshepsout I*, p. 364, §642. BURGOS, LARCHÉ, *Chapelle Rouge 1*, p. 226.

KIU 1663. Scène 07.o (bloc 274) : Accomplir les deux boulettes de myrrhe (XVIII^e dynastie, Hatchepsout)
<http://www.cfeetk.cnrs.fr/karnak/?iu=1663>

LACAU, CHEVRIER, *Chapelle d'Hatshepsout I*, p. 364, §643. BURGOS, LARCHÉ, *Chapelle Rouge 1*, p. 226.

KIU 1664. Scène 08.o (bloc 155) : Faire l'offrande des offrandes divines (XVIII^e dynastie, Hatchepsout)
<http://www.cfeetk.cnrs.fr/karnak/?iu=1664>

LACAU, CHEVRIER, *Chapelle d'Hatshepsout I*, p. 364-365, § 644. BURGOS, LARCHÉ, *Chapelle Rouge 1*, p. 226.

§33.10.6. 7^e registre

KIU 1666. Scène 02.o (bloc 105) : Donner l'eau fraîche (XVIII^e dynastie, Hatchepsout)
<http://www.cfeetk.cnrs.fr/karnak/?iu=1666>

LACAU, CHEVRIER, *Chapelle d'Hatshepsout I*, p. 372-373, §653-654. BURGOS, LARCHÉ, *Chapelle Rouge 1*, p. 228.

§33.10.7. 8^e registre

KIU 1667. Scène 01.o (bloc 238) : Donner l'eau fraîche (XVIII^e dynastie, Hatchepsout)
<http://www.cfeetk.cnrs.fr/karnak/?iu=1667>

LACAU, CHEVRIER, *Chapelle d'Hatshepsout I*, p. 380-381, § 669. BURGOS, LARCHÉ, *Chapelle Rouge 1*, p. 229.

KIU 1668. Scène 02.o (blocs 238 et 191) : Offrande (XVIII^e dynastie, Hatchepsout)
<http://www.cfeetk.cnrs.fr/karnak/?iu=1668>

LACAU, CHEVRIER, *Chapelle d'Hatshepsout I*, p. 381, § 670. BURGOS, LARCHÉ, *Chapelle Rouge 1*, p. 229.

KIU 1669. Scène 03.o (bloc 191) : Offrande des vases metjet (XVIII^e dynastie, Hatchepsout)
<http://www.cfeetk.cnrs.fr/karnak/?iu=1669>

LACAU, CHEVRIER, *Chapelle d'Hatshepsout I*, p. 381-382, §672. BURGOS, LARCHÉ, *Chapelle Rouge 1*, p. 229.

KIU 1670. Scène 04.o (bloc 180) : Offrir dix pains-chât (XVIII^e dynastie, Thoutmosis III ?)
<http://www.cfeetk.cnrs.fr/karnak/?iu=1670>

LACAU, CHEVRIER, *Chapelle d'Hatshepsout I*, p. 382, §673. BURGOS, LARCHÉ, *Chapelle Rouge 1*, p. 230.

KIU 1671. Scène 05.o (bloc 180) : Offrir un pain-taour (XVIII^e dynastie, Hatchepsout)
<http://www.cfeetk.cnrs.fr/karnak/?iu=1671>

LACAU, CHEVRIER, *Chapelle d'Hatshepsout I*, p. 382, §674. BURGOS, LARCHÉ, *Chapelle Rouge 1*, p. 230.

KIU 1672. Scène 06.o (bloc 254) (XVIII^e dynastie, Hatchepsout)
<http://www.cfeetk.cnrs.fr/karnak/?iu=1672>

LACAU, CHEVRIER, *Chapelle d'Hatshepsout I*, p. 382-383, §675. BURGOS, LARCHÉ, *Chapelle Rouge 1*, p. 230.

§33.11. Sanctuaire paroi sud

							1709	1710	1711	1712	1713			1714	1715			1716	1717
1706			1707			1708													
1699	1700	1701	1702	1703			1704							1705					
				1696							1697			1698					
		1692				1693	1694				1695								
						1688							1689	1690		1691			
1681		1682	1683	1684	1685						1686								1687

§33.11.1. 2^e registre

KIU 1687. Scène 01.o (blocs 142 et 22) : Entrer et sortir du palais du dieu (XVIII^e dynastie, Hatchepsout)
<http://www.cfeetk.cnrs.fr/karnak/?iu=1687>

LACAU, CHEVRIER, *Chapelle d'Hatshepsout I*, p. 308, § 520. BURGOS, LARCHÉ, *Chapelle Rouge 1*, p. 239.

KIU 1685. Scène 03.o (bloc 48) : Offrande du lotus et du papyrus (XVIII^e dynastie, Hatchepsout)
<http://www.cfeetk.cnrs.fr/karnak/?iu=1685>

LACAU, CHEVRIER, *Chapelle d'Hatshepsout I*, p. 310-311, § 525. BURGOS, LARCHÉ, *Chapelle Rouge 1*, p. 237.

KIU 1684. Scène 04.o (bloc 164) : Donner le lait (XVIII^e dynastie, Hatchepsout)
<http://www.cfeetk.cnrs.fr/karnak/?iu=1684>

LACAU, CHEVRIER, *Chapelle d'Hatshepsout I*, p. 311, §526. BURGOS, LARCHÉ, *Chapelle Rouge 1*, p. 237.

KIU 1683. Scène 05.o (bloc 280) (XVIII^e dynastie, Hatchepsout)
<http://www.cfeetk.cnrs.fr/karnak/?iu=1683>

LACAU, CHEVRIER, *Chapelle d'Hatshepsout I*, p. 269, § 422. BURGOS, LARCHÉ, *Chapelle Rouge 1*, p. 237.

KIU 1682. Scène 06.o (bloc 286) : Offrande de l'onguent-iber (XVIII^e dynastie, Hatchepsout)
<http://www.cfeetk.cnrs.fr/karnak/?iu=1682>

LACAU, CHEVRIER, *Chapelle d'Hatshepsout I*, p. 269, § 423. BURGOS, LARCHÉ, *Chapelle Rouge 1*, p. 236.

KIU 1681. Scène 07.o (bloc 266) (XVIII^e dynastie, Hatchepsout)
<http://www.cfeetk.cnrs.fr/karnak/?iu=1681>

LACAU, CHEVRIER, *Chapelle d'Hatshepsout I*, p. 311, §527. BURGOS, LARCHÉ, *Chapelle Rouge 1*, p. 236.

§33.11.2. 3^e registre

KIU 1691. Scène 01.o (bloc 304) (XVIII^e dynastie, Hatchepsout)
<http://www.cfeetk.cnrs.fr/karnak/?iu=1691>

LACAU, CHEVRIER, *Chapelle d'Hatshepsout I*, p. 365-366, § 646. BURGOS, LARCHÉ, *Chapelle Rouge 1*, p. 243.

KIU 1690. Scène 02.o (bloc 36) (XVIII^e dynastie, Hatchepsout)
<http://www.cfeetk.cnrs.fr/karnak/?iu=1690>

LACAU, CHEVRIER, *Chapelle d'Hatshepsout I*, p. 366-367, § 647. BURGOS, LARCHÉ, *Chapelle Rouge 1*, p. 242. IWASZCZUK, *ÉtTrav* 26, p. 319.

KIU 1688. Scène 04.o (bloc 275) : Donner l'eau fraîche (XVIII^e dynastie, Hatchepsout)
<http://www.cfeetk.cnrs.fr/karnak/?iu=1688>

LACAU, CHEVRIER, *Chapelle d'Hatshepsout I*, p. 367-368, § 649. BURGOS, LARCHÉ, *Chapelle Rouge 1*, p. 240.

§33.11.3. 4^e registre

KIU 1695. Scène 01.o (bloc 182) (XVIII^e dynastie, Hatchepsout)
<http://www.cfeetk.cnrs.fr/karnak/?iu=1695>

LACAU, CHEVRIER, *Chapelle d'Hatshepsout I*, p. 337-338, § 587. BURGOS, LARCHÉ, *Chapelle Rouge 1*, p. 245.

KIU 1694. Scène 02.o (bloc 28) (XVIII^e dynastie, Hatchepsout)
<http://www.cfeetk.cnrs.fr/karnak/?iu=1694>

LACAU, CHEVRIER, *Chapelle d'Hatshepsout I*, p. 338-339, § 589-590. BURGOS, LARCHÉ, *Chapelle Rouge 1*, p. 244.

KIU 1693. Scène 03.o (bloc 276) (XVIII^e dynastie, Hatchepsout)
<http://www.cfeetk.cnrs.fr/karnak/?iu=1693>

LACAU, CHEVRIER, *Chapelle d'Hatshepsout I*, p. 339, § 591. BURGOS, LARCHÉ, *Chapelle Rouge 1*, p. 244.

KIU 1692. Scène 04.o (bloc 148) (XVIII^e dynastie, Hatchepsout)
<http://www.cfeetk.cnrs.fr/karnak/?iu=1692>

LACAU, CHEVRIER, *Chapelle d'Hatshepsout I*, p. 340, § 592. BURGOS, LARCHÉ, *Chapelle Rouge 1*, p. 244.

§33.11.4. 5^e registre

KIU 1698. Scène 01.o (bloc 18) : Faire l'encensement et donner le lait (XVIII^e dynastie, Hatchepsout)

<http://www.cfeetk.cnrs.fr/karnak/?iu=1698>

LACAU, CHEVRIER, *Chapelle d'Hatshepsout I*, p. 348-349, § 613-614. BURGOS, LARCHÉ, *Chapelle Rouge 1*, p. 248.

KIU 1697. Scène 02.o (bloc 99) : Donner le collier-ousekh (XVIII^e dynastie, Hatchepsout)

<http://www.cfeetk.cnrs.fr/karnak/?iu=1697>

LACAU, CHEVRIER, *Chapelle d'Hatshepsout I*, p. 347-348, § 611-612. BURGOS, LARCHÉ, *Chapelle Rouge 1*, p. 247.

KIU 1696. Scène 03.o (bloc 136) : Offrandes à la barque d'Amon (XVIII^e dynastie, Hatchepsout)

<http://www.cfeetk.cnrs.fr/karnak/?iu=1696>

LACAU, CHEVRIER, *Chapelle d'Hatshepsout I*, p. 350-355, § 617-619. BURGOS, LARCHÉ, *Chapelle Rouge 1*, p. 246.

§33.11.5. 6^e registre

KIU 1705. Scène 01.o (bloc 244) : Donner le vin (XVIII^e dynastie, Hatchepsout)

<http://www.cfeetk.cnrs.fr/karnak/?iu=1705>

LACAU, CHEVRIER, *Chapelle d'Hatshepsout I*, p. 357-359, § 625-629. BURGOS, LARCHÉ, *Chapelle Rouge 1*, p. 251.

KIU 1704. Scène 02.o (bloc 271) : Donner le vin (XVIII^e dynastie, Hatchepsout)

<http://www.cfeetk.cnrs.fr/karnak/?iu=1704>

LACAU, CHEVRIER, *Chapelle d'Hatshepsout I*, p. 359, § 630. BURGOS, LARCHÉ, *Chapelle Rouge 1*, p. 251.

KIU 1702. Scène 04.o (bloc 258) : Donner le lait (XVIII^e dynastie, Hatchepsout)

<http://www.cfeetk.cnrs.fr/karnak/?iu=1702>

LACAU, CHEVRIER, *Chapelle d'Hatshepsout I*, p. 226-227, § 359. BURGOS, LARCHÉ, *Chapelle Rouge 1*, p. 250.

KIU 1701. Scène 05.o (bloc 122) : Offrande du vin (XVIII^e dynastie, Hatchepsout)

<http://www.cfeetk.cnrs.fr/karnak/?iu=1701>

LACAU, CHEVRIER, *Chapelle d'Hatshepsout I*, p. 360, § 633. BURGOS, LARCHÉ, *Chapelle Rouge 1*, p. 250.

KIU 1700. Scène 06.o (bloc 223) : Donner l'eau fraîche (XVIII^e dynastie, Hatchepsout)

<http://www.cfeetk.cnrs.fr/karnak/?iu=1700>

LACAU, CHEVRIER, *Chapelle d'Hatshepsout I*, p. 360, § 634. BURGOS, LARCHÉ, *Chapelle Rouge 1*, p. 249.

KIU 1699. Scène 07.o (blocs 175 et 309) : Donner le vin (XVIII^e dynastie, Hatchepsout)

<http://www.cfeetk.cnrs.fr/karnak/?iu=1699>

LACAU, CHEVRIER, *Chapelle d'Hatshepsout I*, p. 360-361, § 635-636. BURGOS, LARCHÉ, *Chapelle Rouge 1*, p. 249.

§33.11.6. 7^e registre

KIU 1708. Scène 01.o (bloc 67) : Donner le lait (XVIII^e dynastie, Hatchepsout)

<http://www.cfeetk.cnrs.fr/karnak/?iu=1708>

LACAU, CHEVRIER, *Chapelle d'Hatshepsout I*, p. 322-324, § 548-551. BURGOS, LARCHÉ, *Chapelle Rouge 1*, p. 254.

KIU 1707. Scène 02.o (bloc 129) (XVIII^e dynastie, Hatchepsout)

<http://www.cfeetk.cnrs.fr/karnak/?iu=1707>

LACAU, CHEVRIER, *Chapelle d'Hatshepsout I*, p. 325, § 552-556. BURGOS, LARCHÉ, *Chapelle Rouge 1*, p. 253.

KIU 1706. Scène 03.o (bloc 255) (XVIII^e dynastie, Hatchepsout)

<http://www.cfeetk.cnrs.fr/karnak/?iu=1706>

LACAU, CHEVRIER, *Chapelle d'Hatshepsout I*, p. 325-326, § 557. BURGOS, LARCHÉ, *Chapelle Rouge 1*, p. 252.

§33.11.7. 8^e registre

KIU 1717. Scène 01.o (bloc 188) : Offrir le miel (XVIII^e dynastie, Thoutmosis III ?)

<http://www.cfeetk.cnrs.fr/karnak/?iu=1717>

LACAU, CHEVRIER, *Chapelle d'Hatshepsout I*, p. 385, § 685. BURGOS, LARCHÉ, *Chapelle Rouge 1*, p. 258.

KIU 1716. Scène 02.o (bloc 188) : Offrande de vases (XVIII^e dynastie, Thoutmosis III ?)

<http://www.cfeetk.cnrs.fr/karnak/?iu=1716>

LACAU, CHEVRIER, *Chapelle d'Hatshepsout I*, p. 385, §684. BURGOS, LARCHÉ, *Chapelle Rouge 1*, p. 258.

KIU 1715. Scène 03.o (bloc 206) : Offrir le vin (XVIII^e dynastie, Thoutmosis III ?)

<http://www.cfeetk.cnrs.fr/karnak/?iu=1715>

LACAU, CHEVRIER, *Chapelle d'Hatshepsout I*, p. 385, §683. BURGOS, LARCHÉ, *Chapelle Rouge 1*, p. 257.

KIU 1714. Scène 04.o (bloc 206) : Offrande de godets (XVIII^e dynastie, Thoutmosis III ?)

<http://www.cfeetk.cnrs.fr/karnak/?iu=1714>

LACAU, CHEVRIER, *Chapelle d'Hatshepsout I*, p. 384-385, §682. BURGOS, LARCHÉ, *Chapelle Rouge 1*, p. 257.

KIU 1713. Scène 05.o (bloc 232) (XVIII^e dynastie, Thoutmosis III ?)

<http://www.cfeetk.cnrs.fr/karnak/?iu=1713>

LACAU, CHEVRIER, *Chapelle d'Hatshepsout I*, p. 384, §681. BURGOS, LARCHÉ, *Chapelle Rouge 1*, p. 256.

KIU 1712. Scène 06.o (bloc 232) : Offrir une colonne vertébrale (XVIII^e dynastie, Hatchepsout)

<http://www.cfeetk.cnrs.fr/karnak/?iu=1712>

LACAU, CHEVRIER, *Chapelle d'Hatshepsout I*, p. 384, §680. BURGOS, LARCHÉ, *Chapelle Rouge 1*, p. 256.

KIU 1710. Scène 08.o (bloc 253) : Offrir le khepech (XVIII^e dynastie, Thoutmosis III ?)

<http://www.cfeetk.cnrs.fr/karnak/?iu=1710>

LACAU, CHEVRIER, *Chapelle d'Hatshepsout I*, p. 383, § 678. BURGOS, LARCHÉ, *Chapelle Rouge 1*, p. 255.

KIU 1709. Scène 09.o (bloc 253) (XVIII^e dynastie, Thoutmosis III ?)

<http://www.cfeetk.cnrs.fr/karnak/?iu=1709>

LACAU, CHEVRIER, *Chapelle d'Hatshepsout I*, p. 383, §677. BURGOS, LARCHÉ, *Chapelle Rouge 1*, p. 255.

§33.12. Sanctuaire paroi est

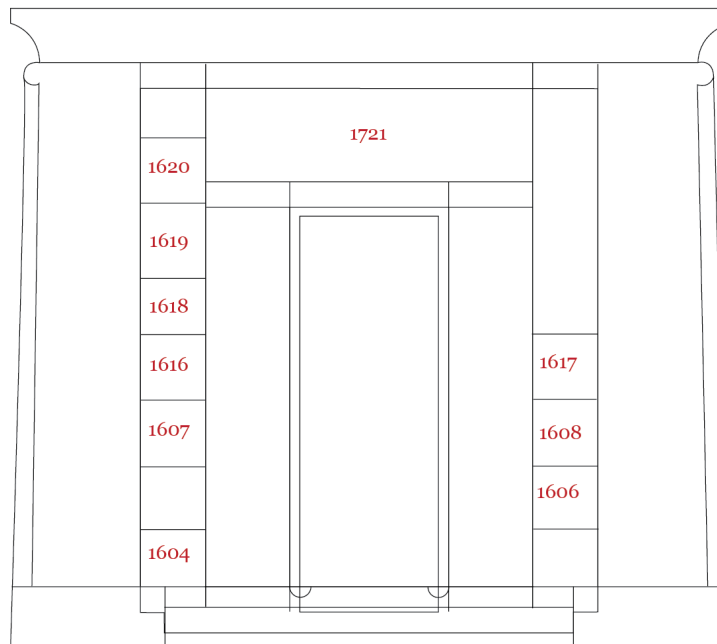

§33.12.1. 1^{er} registre

KIU 1606. Scène sud, 01.s (bloc 110) : Adorer le dieu quatre fois (XVIII^e dynastie, Hatchepsout)

<http://www.cfeetk.cnrs.fr/karnak/?iu=1606>

LACAU, CHEVRIER, *Chapelle d'Hatshepsout I*, p. 389, § 696. BURGOS, LARCHÉ, *Chapelle Rouge 1*, p. 202.

§33.12.2. 2^e registre

KIU 1607. Scène nord, 01.n (bloc 289) : Donner le vin (XVIII^e dynastie, Hatchepsout)

<http://www.cfeetk.cnrs.fr/karnak/?iu=1607>

LACAU, CHEVRIER, *Chapelle d'Hatshepsout I*, p. 389, § 697. BURGOS, LARCHÉ, *Chapelle Rouge 1*, p. 203.

KIU 1608. Scène sud, 01.s (bloc 34) (XVIII^e dynastie, Hatchepsout)

<http://www.cfeetk.cnrs.fr/karnak/?iu=1608>

LACAU, CHEVRIER, *Chapelle d'Hatshepsout I*, p. 389, § 697. BURGOS, LARCHÉ, *Chapelle Rouge 1*, p. 203.

§33.12.3. 3^e registre

KIU 1616. Scène nord, 01.n (bloc 125) : Donner le lait (XVIII^e dynastie, Hatchepsout)

<http://www.cfeetk.cnrs.fr/karnak/?iu=1616>

LACAU, CHEVRIER, *Chapelle d'Hatshepsout I*, p. 389-390, § 698. BURGOS, LARCHÉ, *Chapelle Rouge 1*, p. 204.

KIU 1617. Scène sud, 01.s (bloc 214) : Donner le lait (XVIII^e dynastie, Hatchepsout)

<http://www.cfeetk.cnrs.fr/karnak/?iu=1617>

LACAU, CHEVRIER, *Chapelle d'Hatshepsout I*, p. 389-390, § 698. BURGOS, LARCHÉ, *Chapelle Rouge 1*, p. 204.

§33.12.4. 4^e registre

KIU 1618. Scène nord, 01.n (bloc 288) : Donner le pain-chât (XVIII^e dynastie, Hatchepsout)
<http://www.cfeetk.cnrs.fr/karnak/?iu=1618>

LACAU, CHEVRIER, *Chapelle d'Hatshepsout I*, p. 390, § 699. BURGOS, LARCHÉ, *Chapelle Rouge 1*, p. 205.

§33.12.5. 5^e registre

KIU 1619. Scène 01.n (bloc 120) : Accomplir l'encensement (XVIII^e dynastie, Hatchepsout)
<http://www.cfeetk.cnrs.fr/karnak/?iu=1619>

LACAU, CHEVRIER, *Chapelle d'Hatshepsout I*, p. 390, § 700. BURGOS, LARCHÉ, *Chapelle Rouge 1*, p. 205.

§33.12.6. 6^e registre

KIU 1620. Scène nord, 01.n (bloc 42) : Donner le lait (XVIII^e dynastie, Hatchepsout)
<http://www.cfeetk.cnrs.fr/karnak/?iu=1620>

LACAU, CHEVRIER, *Chapelle d'Hatshepsout I*, p. 205, §701. BURGOS, LARCHÉ, *Chapelle Rouge 1*, p. 205.

§33.12.7. Soubassement

KIU 1604. Soubassement nord (bloc 262) (XVIII^e dynastie, Hatchepsout)
<http://www.cfeetk.cnrs.fr/karnak/?iu=1604>

LACAU, CHEVRIER, *Chapelle d'Hatshepsout I*, p. 307, §518, 695. BURGOS, LARCHÉ, *Chapelle Rouge 1*, p. 202.

§34. Chapelle de calcite de Thoutmosis IV (KIU 3214)

(XVIII^e dynastie, Thoutmosis IV)

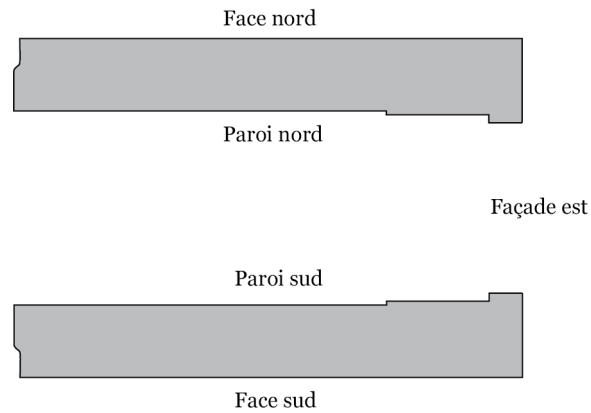

Chapelle de calcite de Thoutmosis IV, plan schématique.

<http://www.cfeetk.cnrs.fr/karnak/?iu=3214>

PM II², p. 71-72. LEGRAIN, *BIFAO* 13, p. 26-27. PILLET, *ASAE* 23, p. 112. PILLET, *ASAE* 24 (1), p. 59-60, pl. II. CHEVRIER, *ASAE* 26, p. 120. CHEVRIER, *ASAE* 27, p. 139 et 142. CHEVRIER, *ASAE* 28, p. 115. LEGRAIN, *Karnak*, p. 152 et fig. 96. CHEVRIER, *ASAE* 37, p. 192. CHEVRIER, *ASAE* 38, p. 600. CHEVRIER, *ASAE* 47, p. 166. D. ARNOLD, *Wandrelief und Raumfunktion in ägyptischen Tempeln des Neuen Reiches*, *MÄS* 2, 1962, p. 40 (6). BARGUET, *Temple*, p. 86. LARCHÉ, *EA* 13, p. 19-22. CARLOTTI, *Karnak* 10, p. 81 et pl. 9-10. GRIMAL, LARCHÉ, *Karnak* 11, p. 35-36, pl. VII (a). ARNAUDIÈS-MONTÉLIMARD, *Karnak* 11, p. 160-162, 174-176, 179-180, 182, 184, 188, 190, 193, 199-202, 207-216. CARLOTTI, *Karnak* 11, p. 241-243, 247. KARLSHAUSEN, *Barque processionnelle*, p. 38, 172, 254 et 323. WALLET-LEBRUN, *GLP*, p. 197-199. LETELLIER, LARCHÉ, *Cour à portique*, p. 84-96, pl. 20, 40-41, 205 et 210-211, dépliants 34-42.

§34.1. Façade est

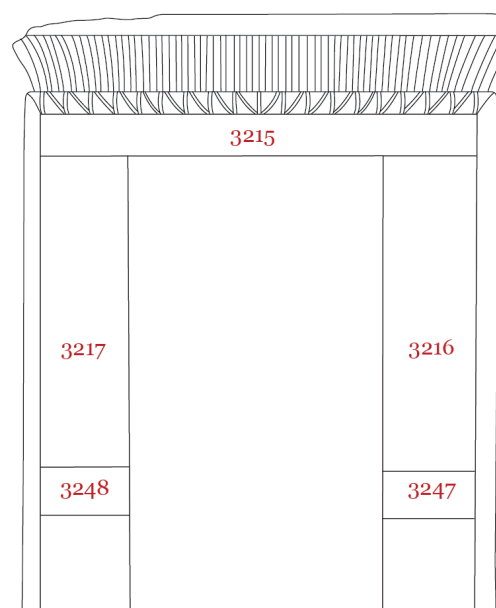

§34.1.1. Linteau

KIU 3215. Scène Linteau (XVIII^e dynastie, Thoutmosis IV)

<http://www.cfeetk.cnrs.fr/karnak/?iu=3215>

GRIMAL, LARCHÉ, *Karnak* 11, pl. VII (b). LETELLIER, LARCHÉ, *Cour à portique*, p. 90, pl. 211, dépliant 42.

§34.1.2. Montants

KIU 3217. Scène est : Introduire et déposer les offrandes purifiées (XVIII^e dynastie, Thoutmosis IV)

<http://www.cfeetk.cnrs.fr/karnak/?iu=3217>

GRIMAL, LARCHÉ, *Karnak* 11, pl. VII (b). WALLET-LEBRUN, *GLP*, p. 197. LETELLIER, LARCHÉ, *Cour à portique*, p. 89-90, pl. 211, dépliant 42.

KIU 3216. Scène ouest : Introduire et déposer les offrandes purifiées (XVIII^e dynastie, Thoutmosis IV)

<http://www.cfeetk.cnrs.fr/karnak/?iu=3216>

GRIMAL, LARCHÉ, *Karnak* 11, pl. VII (b). LETELLIER, LARCHÉ, *Cour à portique*, p. 89-90, pl. 211, dépliant 42.

§34.1.3. Soubassements

KIU 3248. Soubassement est (XVIII^e dynastie, Thoutmosis IV)

<http://www.cfeetk.cnrs.fr/karnak/?iu=3248>

GRIMAL, LARCHÉ, *Karnak* 11, pl. VII (b). WALLET-LEBRUN, *GLP*, p. 197. LETELLIER, LARCHÉ, *Cour à portique*, p. 89-90, pl. 211, dépliant 42.

KIU 3247. Soubassement ouest (XVIII^e dynastie, Thoutmosis IV)

<http://www.cfeetk.cnrs.fr/karnak/?iu=3247>

GRALLERT, *Bauen*, p. 298 et 610. GRIMAL, LARCHÉ, *Karnak* 11, pl. VII (b). LETELLIER, LARCHÉ, *Cour à portique*, p. 89-90, pl. 211, dépliant 42.

§34.2. Face nord

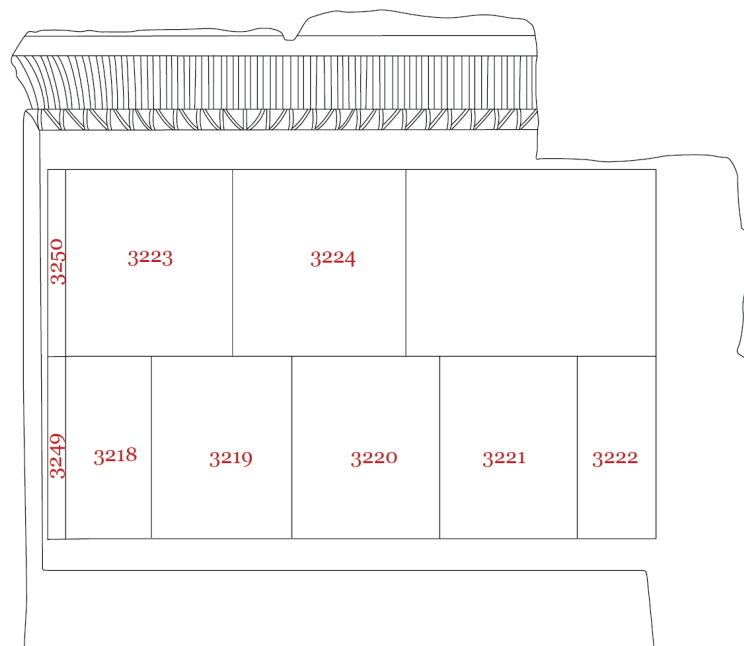

§34.2.1. 1^{er} registre

KIU 3218. Scène 1.n : Apparition royale (XVIII^e dynastie, Thoutmosis IV)

<http://www.cfeetk.cnrs.fr/karnak/?iu=3218>

GRIMAL, LARCHÉ, *Karnak* 11, pl. VII (c) et VIII. ARNAUDIÈS-MONTÉLIMARD, *Karnak* 11, pl. XIV (a). LETELLIER, LARCHÉ, *Cour à portique*, p. 85-86, 89, 92-93, dépliants 36 et 40.

KIU 3219. Scène 2.n : Adorer le dieu quatre fois (XVIII^e dynastie, Thoutmosis IV)

<http://www.cfeetk.cnrs.fr/karnak/?iu=3219>

GRIMAL, LARCHÉ, *Karnak* 11, pl. VIII. ARNAUDIÈS-MONTÉLIMARD, *Karnak* 11, pl. XIV (a). LETELLIER, LARCHÉ, *Cour à portique*, p. 85-86, 89, 92-93, dépliants 36 et 40.

KIU 3220. Scène 3.n : Encensement (XVIII^e dynastie, Thoutmosis IV)

<http://www.cfeetk.cnrs.fr/karnak/?iu=3220>

GRIMAL, LARCHÉ, *Karnak* 11, pl. VIII. ARNAUDIÈS-MONTÉLIMARD, *Karnak* 11, pl. XIV (a). LETELLIER, LARCHÉ, *Cour à portique*, p. 85-86, 89, 92-93, dépliants 36 et 40.

KIU 3221. Scène 4.n : Donner l'eau fraîche (XVIII^e dynastie, Thoutmosis IV)

<http://www.cfeetk.cnrs.fr/karnak/?iu=3221>

GRIMAL, LARCHÉ, *Karnak* 11, pl. VIII. ARNAUDIÈS-MONTÉLIMARD, *Karnak* 11, pl. XIV (a). LETELLIER, LARCHÉ, *Cour à portique*, p. 85-86, 89, 92-93, dépliants 36 et 40.

KIU 3222. Scène 5.n : Introduire et déposer les offrandes purifiées (XVIII^e dynastie, Thoutmosis IV)

<http://www.cfeetk.cnrs.fr/karnak/?iu=3222>

GRIMAL, LARCHÉ, *Karnak* 11, pl. VIII. ARNAUDIÈS-MONTÉLIMARD, *Karnak* 11, pl. XIV (a). LETELLIER, LARCHÉ, *Cour à portique*, p. 85-86, 89, 92-93, dépliants 36 et 40.

KIU 3249. Colonne marginale (XVIII^e dynastie, Amenhotep III ?)

<http://www.cfeetk.cnrs.fr/karnak/?iu=3249>

GRIMAL, LARCHÉ, *Karnak* 11, pl. VII (c) et VIII. ARNAUDIÈS-MONTÉLIMARD, *Karnak* 11, pl. XIV (a). LETELLIER, LARCHÉ, *Cour à portique*, p. 85-86, 89, 92-93, dépliants 36 et 40.

§34.2.2. 2^e registre

KIU 3223. Scène 1.n : Don de la vie (XVIII^e dynastie, Thoutmosis IV)

<http://www.cfeetk.cnrs.fr/karnak/?iu=3223>

LARCHÉ, *EA* 13, p. 20. GRIMAL, LARCHÉ, *Karnak* 11, pl. VIII. ARNAUDIÈS-MONTÉLIMARD, *Karnak* 11, pl. XIV (a). LETELLIER, LARCHÉ, *Cour à portique*, p. 85-86, 89, 92-93, dépliants 36 et 40.

KIU 3224. Scène 2.n : Offrande des offrandes divines (XVIII^e dynastie, Thoutmosis IV)

<http://www.cfeetk.cnrs.fr/karnak/?iu=3224>

GRIMAL, LARCHÉ, *Karnak* 11, pl. VIII. ARNAUDIÈS-MONTÉLIMARD, *Karnak* 11, pl. XIV (a-b). LETELLIER, LARCHÉ, *Cour à portique*, p. 85-86, 89, 92-93, dépliants 36 et 40.

KIU 3250. Colonne marginale (XVIII^e dynastie, Amenhotep III)

<http://www.cfeetk.cnrs.fr/karnak/?iu=3250>

GRIMAL, LARCHÉ, *Karnak* 11, pl. VIII. ARNAUDIÈS-MONTÉLIMARD, *Karnak* 11, pl. XIV (a). LETELLIER, LARCHÉ, *Cour à portique*, p. 85-86, 89, 92-93, dépliants 36 et 40.

§34.3. Face sud

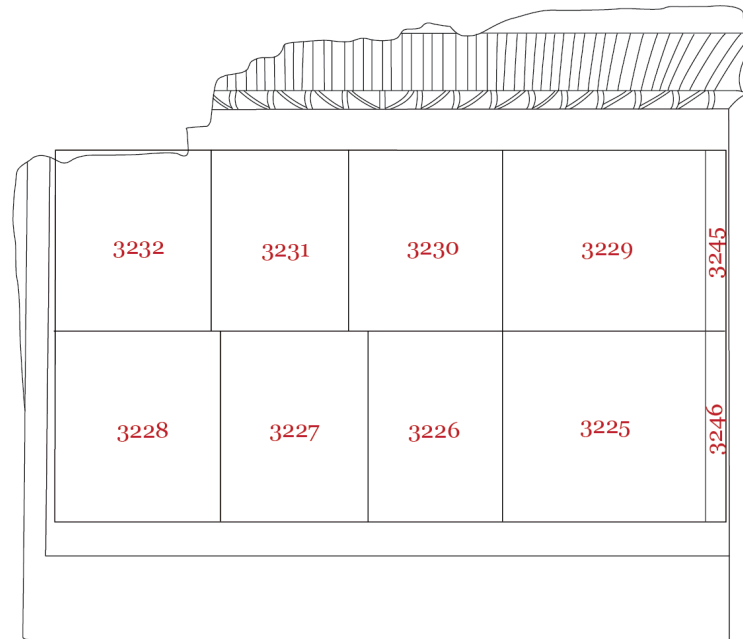

§34.3.1. 1^{er} registre

KIU 3225. Scène 1.n : Don de la vie (XVIII^e dynastie, Thoutmosis IV)
<http://www.cfeetk.cnrs.fr/karnak/?iu=3225>

LARCHÉ, *EA* 13, p. 22. GRIMAL, LARCHÉ, *Karnak* 11, pl. IX. LETELLIER, LARCHÉ, *Cour à portique*, p. 94, dépliant 34 et 38.

KIU 3226. Scène 2.n : Accomplir l'encensement (XVIII^e dynastie, Thoutmosis IV)
<http://www.cfeetk.cnrs.fr/karnak/?iu=3226>

GRIMAL, LARCHÉ, *Karnak* 11, pl. IX. LETELLIER, LARCHÉ, *Cour à portique*, p. 94, dépliant 34 et 38.

KIU 3227. Scène 3.n : Donner le vin (XVIII^e dynastie, Thoutmosis IV)
<http://www.cfeetk.cnrs.fr/karnak/?iu=3227>

GRIMAL, LARCHÉ, *Karnak* 11, pl. IX. LETELLIER, LARCHÉ, *Cour à portique*, p. 94, dépliant 34 et 38.

KIU 3228. Scène 4.n : Donner l'eau fraîche (XVIII^e dynastie, Thoutmosis IV)
<http://www.cfeetk.cnrs.fr/karnak/?iu=3228>

GRIMAL, LARCHÉ, *Karnak* 11, pl. IX. LETELLIER, LARCHÉ, *Cour à portique*, p. 94, dépliant 34 et 38.

KIU 3246. Scène Colonne marginale (XVIII^e dynastie, Amenhotep III)
<http://www.cfeetk.cnrs.fr/karnak/?iu=3246>

WALLET-LEBRUN, *GLP*, p. 199. LETELLIER, LARCHÉ, *Cour à portique*, p. 84, dépliant 34 et 38.

§34.3.2. 2^e registre

KIU 3229. Scène 1.n : Don de la vie (XVIII^e dynastie, Amenhotep III)
<http://www.cfeetk.cnrs.fr/karnak/?iu=3229>

GRIMAL, LARCHÉ, *Karnak* 11, pl. IX. LETELLIER, LARCHÉ, *Cour à portique*, p. 84 et 93, dépliant 34 et 38.

KIU 3230. Scène 2.n : Adorer le dieu quatre fois (XVIII^e dynastie, Thoutmosis IV)

<http://www.cfeetk.cnrs.fr/karnak/?iu=3230>

GRIMAL, LARCHÉ, *Karnak* 11, pl. IX. LETELLIER, LARCHÉ, *Cour à portique*, p. 93, dépliants 34 et 38. IWASZCZUK, *ÉtTrav* 26, p. 308 et p. 322.

KIU 3231. Scène 3.n : Accomplir l'encensement (XVIII^e dynastie, Thoutmosis IV)

<http://www.cfeetk.cnrs.fr/karnak/?iu=3231>

LARCHÉ, *EA* 13, p. 22. GRIMAL, LARCHÉ, *Karnak* 11, pl. VII (f) et IX. LETELLIER, LARCHÉ, *Cour à portique*, p. 94, dépliants 34 et 38.

KIU 3232. Scène 4.n : Donner le lait (XVIII^e dynastie, Thoutmosis IV)

<http://www.cfeetk.cnrs.fr/karnak/?iu=3232>

GRIMAL, LARCHÉ, *Karnak* 11, pl. IX. LETELLIER, LARCHÉ, *Cour à portique*, p. 94, dépliants 34 et 38.

KIU 3245. Scène Colonne marginale (XVIII^e dynastie, Amenhotep III)

<http://www.cfeetk.cnrs.fr/karnak/?iu=3245>

LETELLIER, LARCHÉ, *Cour à portique*, dépliants 34 et 38.

§34.4. Paroi nord

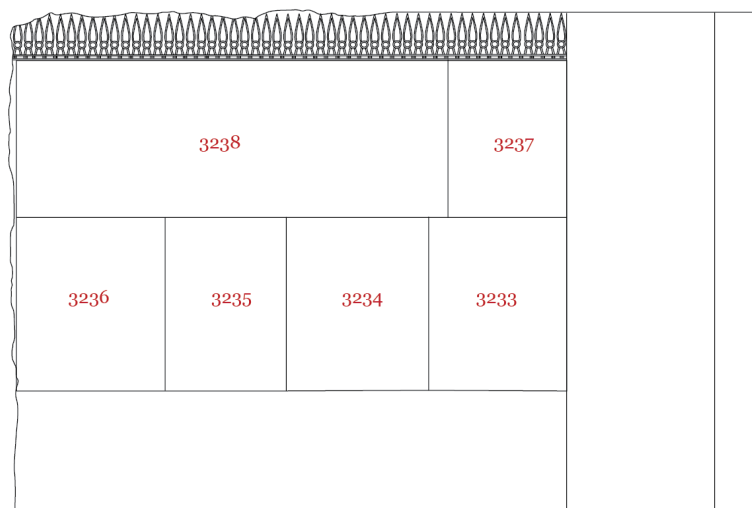

§34.4.1. 1^{er} registre

KIU 3233. Scène 1.n : Consacrer le pain blanc (XVIII^e dynastie, Thoutmosis IV)

<http://www.cfeetk.cnrs.fr/karnak/?iu=3233>

PILLET, *ASAE* 24 (1), pl. II. GRIMAL, LARCHÉ, *Karnak* 11, pl. X. LETELLIER, LARCHÉ, *Cour à portique*, p. 89 et 91, dépliants 37 et 41.

KIU 3234. Scène 2.n : Donner les oignons (XVIII^e dynastie, Thoutmosis IV)

<http://www.cfeetk.cnrs.fr/karnak/?iu=3234>

PILLET, *ASAE* 24 (1), pl. II. GRIMAL, LARCHÉ, *Karnak* 11, pl. X. LETELLIER, LARCHÉ, *Cour à portique*, p. 89 et 91 ; dépliants 37 et 41.

KIU 3235. Scène 3.n : Adorer le dieu (XVIII^e dynastie, Thoutmosis IV)

<http://www.cfeetk.cnrs.fr/karnak/?iu=3235>

GRIMAL, LARCHÉ, *Karnak* 11, pl. X. LETELLIER, LARCHÉ, *Cour à portique*, p. 89 et 91, dépliants 37 et 41.

KIU 3236. Scène 4.n : Donner la laitue (XVIII^e dynastie, Thoutmosis IV)

<http://www.cfeetk.cnrs.fr/karnak/?iu=3236>

LARCHÉ, *EA* 13, p. 20-21. GRIMAL, LARCHÉ, *Karnak* 11, pl. VII (d) et X. LETELLIER, LARCHÉ, *Cour à portique*, p. 89 et 90-91, dépliants 37 et 41.

§34.4.2. 2^e registre

KIU 3237. Scène 1.n : Accolade (XVIII^e dynastie, Thoutmosis IV)

<http://www.cfeetk.cnrs.fr/karnak/?iu=3237>

PILLET, *ASAE* 24 (1), pl. II. GRIMAL, LARCHÉ, *Karnak* 11, pl. X. LETELLIER, LARCHÉ, *Cour à portique*, p. 89 et 90, dépliants 37 et 41.

KIU 3238. Scène 2.n : Offrir les offrandes requises, porter et réunir les offrandes (XVIII^e dynastie, Thoutmosis IV)

<http://www.cfeetk.cnrs.fr/karnak/?iu=3238>

PILLET, *ASAE* 24 (1), pl. II. LARCHÉ, *EA* 13, p. 22. GRIMAL, LARCHÉ, *Karnak* 11, pl. VII (e et g) et X. LETELLIER, LARCHÉ, *Cour à portique*, p. 89 et 90, dépliants 37 et 41.

§34.5. Paroi sud

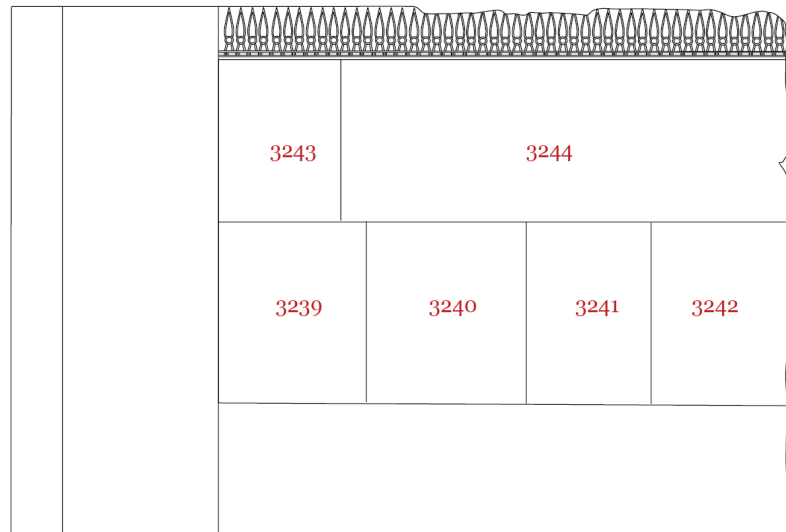

§34.5.1. 1^{er} registre

KIU 3239. Scène 1.n : Saluer avec le vase-nemset (XVIII^e dynastie, Thoutmosis IV)

<http://www.cfeetk.cnrs.fr/karnak/?iu=3239>

LEGRAIN, *Karnak*, p. 152 et fig. 96. LARCHÉ, *EA* 13, p. 20. GRIMAL, LARCHÉ, *Karnak* 11, pl. VII (h) et XI. LETELLIER, LARCHÉ, *Cour à portique*, p. 89 et 92, dépliants 35 et 39.

KIU 3240. Scène 2.n : Accomplir l'encensement (XVIII^e dynastie, Thoutmosis IV)

<http://www.cfeetk.cnrs.fr/karnak/?iu=3240>

LEGRAIN, *Karnak*, p. 152 et fig. 96. LARCHÉ, *EA* 13, p. 21. GRIMAL, LARCHÉ, *Karnak* 11, pl. XI. LETELLIER, LARCHÉ, *Cour à portique*, p. 89 et 92, dépliants 35 et 39.

KIU 3241. Scène 3.n : Placer l'onguent-medjet (XVIII^e dynastie, Thoutmosis IV)

<http://www.cfeetk.cnrs.fr/karnak/?iu=3241>

LEGRAIN, *Karnak*, p. 152 et fig. 96. GRIMAL, LARCHÉ, *Karnak* 11, pl. XI. LETELLIER, LARCHÉ, *Cour à portique*, p. 89 et 92, dépliants 35 et 39.

KIU 3242. Scène 4.n (XVIII^e dynastie, Thoutmosis IV)

<http://www.cfeetk.cnrs.fr/karnak/?iu=3242>

GRIMAL, LARCHÉ, *Karnak* 11, pl. XI. LETELLIER, LARCHÉ, *Cour à portique*, p. 89 et 91, dépliants 35 et 39.

§34.5.2. 2^e registre

KIU 3243. Scène 1.n : Accolade (XVIII^e dynastie, Thoutmosis IV)

<http://www.cfeetk.cnrs.fr/karnak/?iu=3243>

LEGRAIN, *Karnak*, p. 152 et fig. 96. GRIMAL, LARCHÉ, *Karnak* 11, pl. XI. LETELLIER, LARCHÉ, *Cour à portique*, p. 89 et 91, dépliants 35 et 39.

KIU 3244. Scène 2.n : Offrir les offrandes requises (XVIII^e dynastie, Thoutmosis IV)

<http://www.cfeetk.cnrs.fr/karnak/?iu=3244>

LEGRAIN, *Karnak*, p. 152 et fig. 96. GRIMAL, LARCHÉ, *Karnak* 11, pl. XI. LETELLIER, LARCHÉ, *Cour à portique*, p. 89 et 91, dépliants 35 et 39.

§35. Cour à portique de Thoutmosis IV (KIU 2775)

(XVIII^e dynastie, Thoutmosis IV)

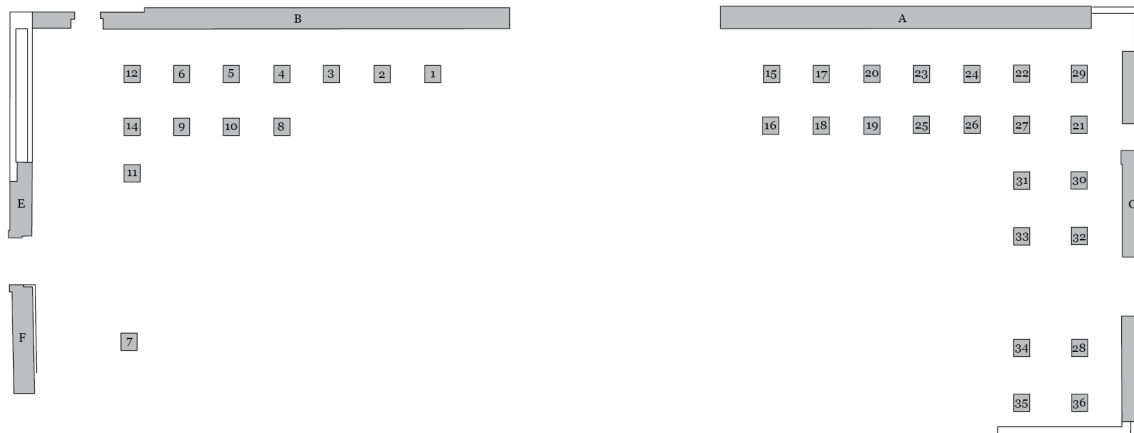

Cour à portique de Thoutmosis IV, plan schématique.

<http://www.cfeetk.cnrs.fr/karnak/?iu=2775>

PM II², p. 53, p. 72. CHEVRIER, *ASAE* 30, p. 162, pl. VI. CHEVRIER, *ASAE* 51, p. 549-551, 568-572, fig. 1-8. CHEVRIER, *ASAE* 52, p. 236-237, pl. I, VIII. YOYOTTE, *CdE* 28, p. 29-30, 32. ADAM, EL-SHABOURY, *ASAE* 56, p. 46-47. BARGUET, *Temple*, p. 78-79, 86, 94-96, 307-310. MUHAMMED, *ASAE* 59, p. 145, 150-151, pl. X-XVII. SAUNERON, VÉRITÉ, *Kêmi* 19 (= *Karnak* 2), p. 256-257. BJÖRKMAN, *Kings at Karnak*, p. 101, 106-107, 109, 138-139. S. SAUNERON, « Les travaux de l'Institut Français d'Archéologie Orientale en 1970-1971 », *BIFAO* 70, 1971, p. 255, pl. LXVIII-LXIX. LETELLIER, *BdE* 81, p. 51-71. LETELLIER, *BSFE* 84, p. 33-49. LAUFFRAY, *Karnak d'Égypte*, p. 118-119. GABOLDE, *Karnak* 8, p. 159-165. ALBOUY, *et al.*, *Karnak* (2), p. 29. LECLANT, *Orientalia* 59, p. 389. LECLANT, *Orientalia* 59, tab. LVIII, fig. 58-59. BRYAN, *Tuthmose IV*, p. 167-169, pl. VII-VIII, fig. 16-19. LETELLIER, *BSFE* 122, p. 36-52. LECLANT, *Orientalia* 60, p. 216-217, tab. LXVIII, fig. 58. GRIMAL, LARCHÉ, *Karnak* 10, p. VII, XVII, pl. XXVII-XXXII. S. DONADONI, *Thèbes*, Paris, 1999, p. 30-31. CABROL, *Amenhotep III*, p. 30, fig. 7, ill. 1. GRALLERT, *Bauen*, p. 294-297, 609-610. A. MASSON, M. MILLET, « Foundation Deposits of Tuthmosis IV at Karnak », *EA* 23, 2003, p. 19. M. HARTWIG, *Tomb Painting and identity in ancient Thebes, 1419-1372 BCE*, *MonAeg* X, 2004, pl. 18, 3. WALLET-LEBRUN, *GLP*, p. 193-198. LETELLIER, LARCHÉ, *Cour à portique*.

§35.1. Architraves nord

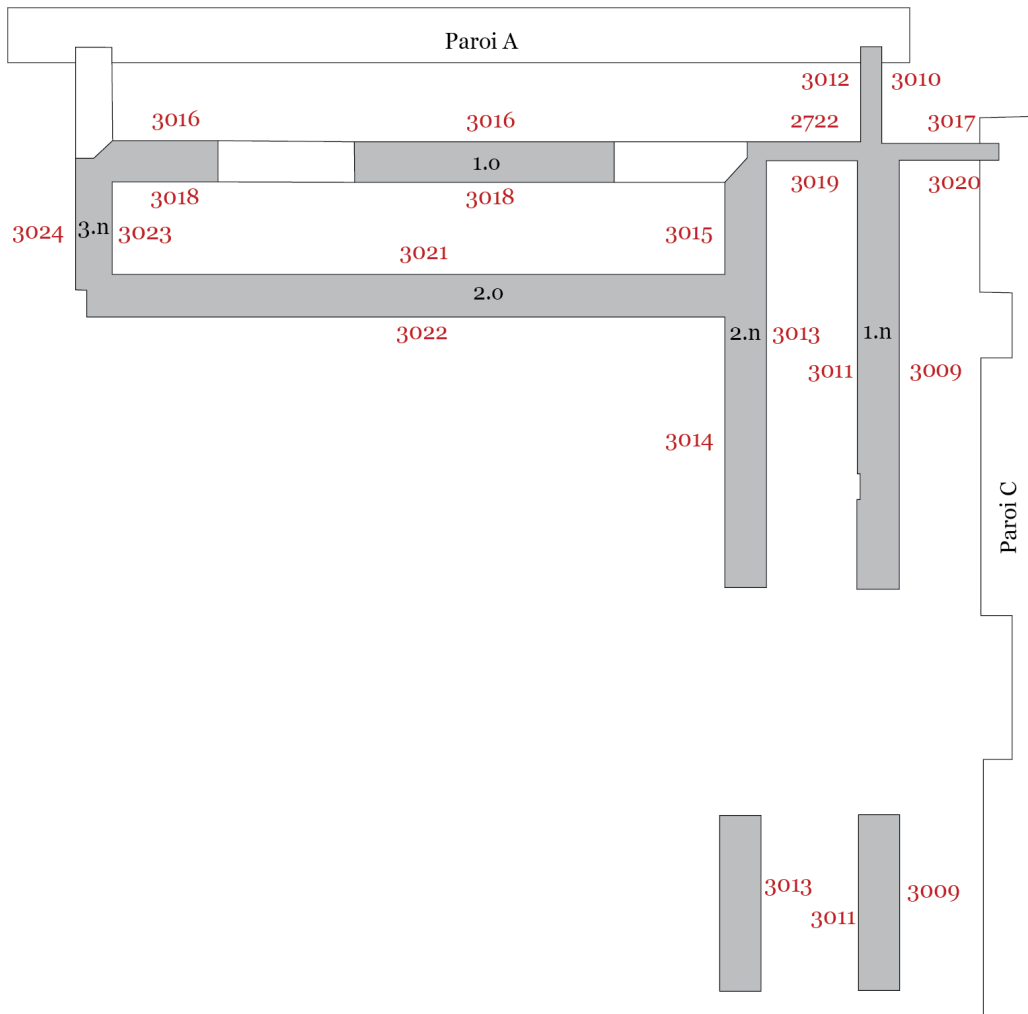

KIU 3009. Architrave 1.n, partie est, face nord (XVIII^e dynastie, Thoutmosis IV)
<http://www.cfeetk.cnrs.fr/karnak/?iu=3009>

BARGUET, *Temple*, p. 95. WALLET-LEBRUN, *GLP*, p. 194-197. LETELLIER, LARCHÉ, *Cour à portique*, p. 406, dépliant 17.2.

KIU 3011. Architrave 1.n, partie est, face sud (XVIII^e dynastie, Thoutmosis IV)
<http://www.cfeetk.cnrs.fr/karnak/?iu=3011>

LETELLIER, LARCHÉ, *Cour à portique*, p. 405, dépliant 16.4.

KIU 3010. Architrave 1.n, partie ouest, face nord (XVIII^e dynastie, Thoutmosis IV)
<http://www.cfeetk.cnrs.fr/karnak/?iu=3010>

LETELLIER, LARCHÉ, *Cour à portique*, p. 410, dépliant 15.6.

KIU 3012. Architrave 1.n, partie ouest, face sud (XVIII^e dynastie, Thoutmosis IV)
<http://www.cfeetk.cnrs.fr/karnak/?iu=3012>

LETELLIER, LARCHÉ, *Cour à portique*, p. 410, dépliant 17.4.

KIU 2722. Architrave 1.o b (XVIII^e dynastie, Thoutmosis IV)
<http://www.cfeetk.cnrs.fr/karnak/?iu=2722>

LETELLIER, LARCHÉ, *Cour à portique*, p. 409, dépliant 17.5.

KIU 3019. Architrave 1.o, partie nord A, face est (XVIII^e dynastie, Thoutmosis IV)
<http://www.cfeetk.cnrs.fr/karnak/?iu=3019>

LETELLIER, LARCHÉ, *Cour à portique*, p. 408, dépliant 16.3.

KIU 3020. Architrave 1.o, partie nord B, face est (XVIII^e dynastie, Thoutmosis IV)
<http://www.cfeetk.cnrs.fr/karnak/?iu=3020>

LETELLIER, LARCHÉ, *Cour à portique*, p. 409, dépliant 17.3.

KIU 3017. Architrave 1.o, partie nord, face ouest (XVIII^e dynastie, Thoutmosis IV)
<http://www.cfeetk.cnrs.fr/karnak/?iu=3017>

LETELLIER, LARCHÉ, *Cour à portique*, p. 409-410, dépliant 15.5.

KIU 3018. Architrave 1.o, partie sud, face est (XVIII^e dynastie, Thoutmosis IV)
<http://www.cfeetk.cnrs.fr/karnak/?iu=3018>

CHEVRIER, *ASAE* 46, p. 149, pl. XXXIII. LETELLIER, LARCHÉ, *Cour à portique*, p. 408, dépliant 15.3.

KIU 3016. Architrave 1.o, partie sud, face ouest (XVIII^e dynastie, Thoutmosis IV)
<http://www.cfeetk.cnrs.fr/karnak/?iu=3016>

LETELLIER, LARCHÉ, *Cour à portique*, p. 409, dépliant 17.5.

KIU 3013. Architrave 2.n, face nord (XVIII^e dynastie, Thoutmosis IV)
<http://www.cfeetk.cnrs.fr/karnak/?iu=3013>

BARGUET, *Temple*, p. 95. P. SPENCER, *The Egyptian Temple. A Lexicographical Study*, Londres, 1984, p. 90 n. 7. WALLET-LEBRUN, *GLP*, p. 194-197. LETELLIER, LARCHÉ, *Cour à portique*, p. 404-405, dépliant 16.2.

KIU 3014. Architrave 2.n, partie est, face sud (XVIII^e dynastie, Thoutmosis IV)
<http://www.cfeetk.cnrs.fr/karnak/?iu=3014>

LETELLIER, LARCHÉ, *Cour à portique*, p. 403-404, dépliant 14.3.

KIU 3015. Architrave 2.n, partie ouest, face sud (XVIII^e dynastie, Thoutmosis IV)
<http://www.cfeetk.cnrs.fr/karnak/?iu=3015>

LETELLIER, LARCHÉ, *Cour à portique*, p. 404, dépliant 15.4.

KIU 3022. Architrave 2.o, face est (XVIII^e dynastie, Thoutmosis IV)
<http://www.cfeetk.cnrs.fr/karnak/?iu=3022>

P. SPENCER, *The Egyptian Temple. A Lexicographical Study*, Londres, 1984, p. 67 (37). WALLET-LEBRUN, *GLP*, p. 194-197. LETELLIER, LARCHÉ, *Cour à portique*, p. 406-407, dépliant 14.2.

KIU 3021. Architrave 2.o, face ouest (XVIII^e dynastie, Thoutmosis IV)
<http://www.cfeetk.cnrs.fr/karnak/?iu=3021>

LETELLIER, LARCHÉ, *Cour à portique*, p. 407-408, dépliant 15.1.

KIU 3023. Architrave 3.n, face nord (XVIII^e dynastie, Thoutmosis IV)
<http://www.cfeetk.cnrs.fr/karnak/?iu=3023>

LETELLIER, LARCHÉ, *Cour à portique*, p. 411, dépliant 15.2.

KIU 3024. Architrave 3.n, face sud (XVIII^e dynastie, Thoutmosis IV)
<http://www.cfeetk.cnrs.fr/karnak/?iu=3024>

LETELLIER, LARCHÉ, *Cour à portique*, p. 410, dépliant 14.1.

§35.2. Architraves sud

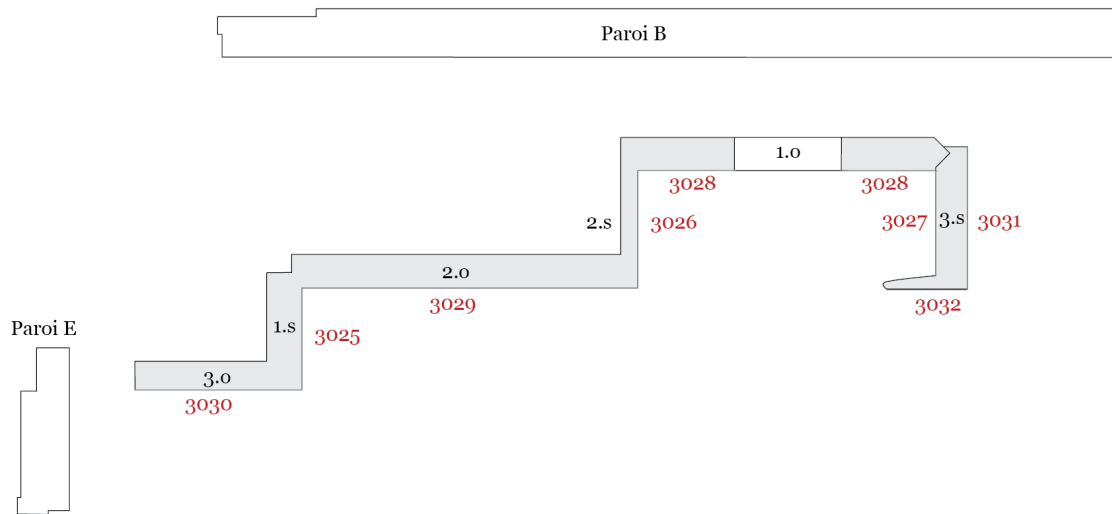

KIU 3028. Architrave 1.0, face est (XVIII^e dynastie, Thoutmosis IV)

<http://www.cfeetk.cnrs.fr/karnak/?iu=3028>

LETELLIER, LARCHÉ, *Cour à portique*, p. 412, dépliant 13.5.

KIU 3025. Architrave 1.s, face nord (XVIII^e dynastie, Thoutmosis IV)

<http://www.cfeetk.cnrs.fr/karnak/?iu=3025>

LETELLIER, LARCHÉ, *Cour à portique*, p. 413, dépliant 13.2.

KIU 3029. Architrave 2.0, face est (XVIII^e dynastie, Thoutmosis IV)

<http://www.cfeetk.cnrs.fr/karnak/?iu=3029>

WALLET-LEBRUN, *GLP*, p. 195-197. LETELLIER, LARCHÉ, *Cour à portique*, p. 412-413, dépliant 13.3.

KIU 3032. Architrave 2.0, partie nord, face est (XVIII^e dynastie, Thoutmosis IV)

<http://www.cfeetk.cnrs.fr/karnak/?iu=3032>

LETELLIER, LARCHÉ, *Cour à portique*, p. 411, dépliant 13.7.

KIU 3026. Architrave 2.s, face nord (XVIII^e dynastie, Thoutmosis IV)

<http://www.cfeetk.cnrs.fr/karnak/?iu=3026>

LETELLIER, LARCHÉ, *Cour à portique*, p. 413, dépliant 13.4.

KIU 3030. Architrave 3.0, face est (XVIII^e dynastie, Thoutmosis IV)

<http://www.cfeetk.cnrs.fr/karnak/?iu=3030>

LETELLIER, LARCHÉ, *Cour à portique*, p. 413, dépliant 13.1.

KIU 3031. Architrave 3.s, face nord (XVIII^e dynastie, Thoutmosis IV)

<http://www.cfeetk.cnrs.fr/karnak/?iu=3031>

LETELLIER, LARCHÉ, *Cour à portique*, p. 411, dépliant 13.8.

KIU 3027. Architrave 3.s, face sud (XVIII^e dynastie, Thoutmosis IV)

<http://www.cfeetk.cnrs.fr/karnak/?iu=3027>

LETELLIER, LARCHÉ, *Cour à portique*, p. 411, dépliant 13.6.

§35.3. Parois

§35.3.1. Paroi A

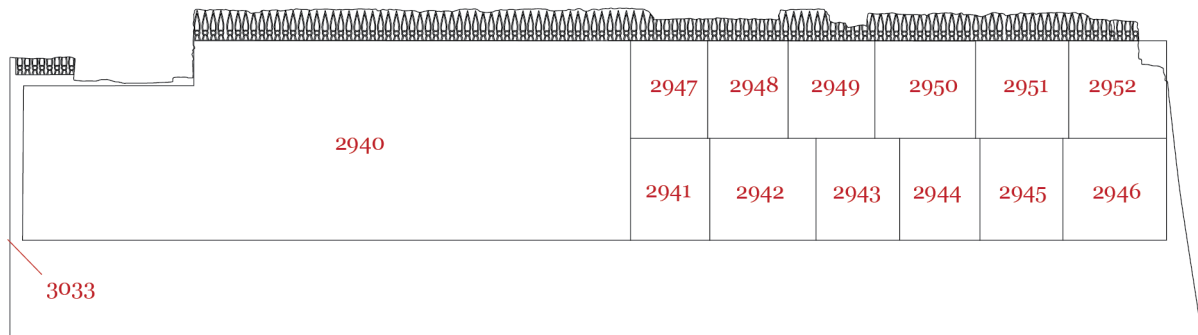

KIU 3033. Scène Ante sud (XVIII^e dynastie, Thoutmosis IV)

<http://www.cfeetk.cnrs.fr/karnak/?iu=3033>

LETELLIER, LARCHÉ, *Cour à portique*, p. 175-176, pl. 62, dépliants 5-6.

§35.3.1.1. 1^{er} registre

KIU 2940. Scène 1.s « Mascarade des boeufs gras » : Déposer les offrandes et donner la grande offrande (XVIII^e dynastie, Thoutmosis IV)

<http://www.cfeetk.cnrs.fr/karnak/?iu=2940>

CHEVRIER, *ASAE* 30, p. 162, pl. VI. CHEVRIER, *ASAE* 51, p. 549-551, 570, fig. 4, 572, fig. 8. CHEVRIER, *ASAE* 52, p. 236-237, pl. I, VIII. *Urk.* IV, 1565, 7-12 (507). BARGUET, *Temple*, p. 95. MUHAMMED, *ASAE* 59, p. 145, 150-151, pl. XII. SAUNERON, VÉRITÉ, *Kêmi* 19 (= *Karnak* 2), p. 256, fig. 5. S. SAUNERON, « Les travaux de l'Institut Français d'Archéologie Orientale en 1970-1971 », *BIFAO* 70, 1971, p. 255, pl. LXVIII-LXIX. LETELLIER, *BSFE* 84, p. 36-38, fig. 1, 3. LETELLIER, *BdE* 81, p. 55-56, fig. 1. P. SPENCER, *The Egyptian Temple. A Lexicographical Study*, Londres, 1984, p. 75, 234. LETELLIER, *BSFE* 122, p. 42. LETELLIER, *BdE* 106, p. 471-478. GRIMAL, LARCHÉ, *Karnak* 10, pl. XXX. CABROL, *Voies processionnelles*, p. 31, fig. 7, planches centrales, fig. 1. GRALLERT, *Bauen*, p. 297. E.L. ERTMAN, « Dead as a Duck: A Royal Offering Scene? », dans G.N. Knoppers, A. Hirsch (éd.), *Egypt, Israel, and the Ancient Mediterranean World*, *PdA* 20, 2004, p. 198, fig. 10-11. WALLET-LEBRUN, *GLP*, p. 193 (G), 195-197. LETELLIER, LARCHÉ, *Cour à portique*, p. 176-189, pl. 63-64, dépliants 5-6.

KIU 2941. Scène 2.s : Faire l'encensement (XVIII^e dynastie, Thoutmosis IV)

<http://www.cfeetk.cnrs.fr/karnak/?iu=2941>

CHEVRIER, *ASAE* 51, p. 549-551, 570, fig. 4, p. 571, fig. 7. GRIMAL, LARCHÉ, *Karnak* 10, pl. XXIX, XXXI. LECLANT, *Orientalia* 60, p. 216-217, Tab. LXVIII, fig. 58. LETELLIER, LARCHÉ, *Cour à portique*, p. 189-190, pl. 65, dépliants 5-6.

KIU 2942. Scène 3.s : Saisir l'eau fraîche et course royale (XVIII^e dynastie, Thoutmosis IV)

<http://www.cfeetk.cnrs.fr/karnak/?iu=2942>

CHEVRIER, *ASAE* 51, p. 549-551, 571, fig. 7. LECLANT, *Orientalia* 60, p. 216-217, tab. LXVIII, fig. 58. GRIMAL, LARCHÉ, *Karnak* 10, p. XXXI. LETELLIER, LARCHÉ, *Cour à portique*, p. 190-191, pl. 65, dépliants 5-6.

KIU 2943. Scène 4.s (XVIII^e dynastie, Thoutmosis IV)

<http://www.cfeetk.cnrs.fr/karnak/?iu=2943>

MUHAMMED, *ASAE* 59, p. 145, 150-151, pl. XIV. LECLANT, *Orientalia* 59, p. 389, fig. 58-59. GRIMAL, LARCHÉ, *Karnak* 10, p. XXXI. LETELLIER, LARCHÉ, *Cour à portique*, p. 191-192, pl. 66, dépliants 5-6.

KIU 2944. Scène 5.s : Donner les fleurs-renepet (XVIII^e dynastie, Thoutmosis IV)

<http://www.cfeetk.cnrs.fr/karnak/?iu=2944>

MUHAMMED, *ASAE* 59, p. 145, 150-151, pl. XIV. LECLANT, *Orientalia* 59, p. 389, fig. 58-59. GRIMAL, LARCHÉ, *Karnak* 10, p. XXXI. LETELLIER, LARCHÉ, *Cour à portique*, p. 193, pl. 66, dépliants 5-6.

KIU 2945. Scène 6.s : Adorer le dieu quatre fois (XVIII^e dynastie, Thoutmosis IV)

<http://www.cfeetk.cnrs.fr/karnak/?iu=2945>

LECLANT, *Orientalia* 59, p. 389, fig. 58-59. GRIMAL, LARCHÉ, *Karnak* 10, p. XXXI. LETELLIER, LARCHÉ, *Cour à portique*, p. 194, pl. 67, dépliants 5-6.

KIU 2946. Scène 7.s : Accomplir l'encensement et la libation (XVIII^e dynastie, Thoutmosis IV)

<http://www.cfeetk.cnrs.fr/karnak/?iu=2946>

LECLANT, *Orientalia* 59, p. 389, fig. 58-59. GRIMAL, LARCHÉ, *Karnak* 10, p. XXXI, XXXII. S. DONADONI, *Thèbes*, Paris, 1999, p. 32. LETELLIER, LARCHÉ, *Cour à portique*, p. 195-196, pl. 67, dépliants 5-6.

§35.3.1.2. 2^e registre

KIU 2947. Scène 1.s : Adorer le dieu quatre fois (XVIII^e dynastie, Thoutmosis IV)

<http://www.cfeetk.cnrs.fr/karnak/?iu=2947>

CHEVRIER, *ASAE* 51, p. 549-551, 570, fig. 4. GRIMAL, LARCHÉ, *Karnak* 10, p. XXXI. LETELLIER, LARCHÉ, *Cour à portique*, p. 196-197, pl. 68, dépliants 5-6.

KIU 2948. Scène 2.s : Donner le vin (XVIII^e dynastie, Thoutmosis IV)

<http://www.cfeetk.cnrs.fr/karnak/?iu=2948>

GRIMAL, LARCHÉ, *Karnak* 10, p. XXXI. LETELLIER, LARCHÉ, *Cour à portique*, p. 197-198, pl. 68, dépliants 5-6.

KIU 2949. Scène 3.s : Don de la vie (XVIII^e dynastie, Thoutmosis IV)

<http://www.cfeetk.cnrs.fr/karnak/?iu=2949>

GRIMAL, LARCHÉ, *Karnak* 10, p. XXXI. LECLANT, *Orientalia* 59, p. 389, fig. 58-59. LETELLIER, LARCHÉ, *Cour à portique*, p. 198-199, pl. 69, dépliants 5-6.

KIU 2950. Scène 4.s : Prendre le pas de course (XVIII^e dynastie, Thoutmosis IV)

<http://www.cfeetk.cnrs.fr/karnak/?iu=2950>

LECLANT, *Orientalia* 59, p. 389, fig. 58-59. GRIMAL, LARCHÉ, *Karnak* 10, p. XXXI. LETELLIER, LARCHÉ, *Cour à portique*, p. 199-200, pl. 69, dépliants 5-6.

KIU 2951. Scène 5.s : Consacrer les offrandes divines (XVIII^e dynastie, Thoutmosis IV)

<http://www.cfeetk.cnrs.fr/karnak/?iu=2951>

CHEVRIER, *ASAE* 51, p. 549-551, 571, fig. 6. MUHAMMED, *ASAE* 59, p. 151, pl. XIV. LECLANT, *Orientalia* 59, p. 389, fig. 58-59. GRIMAL, LARCHÉ, *Karnak* 10, pl. XXXI. LETELLIER, LARCHÉ, *Cour à portique*, p. 200-201, pl. 70, dépliants 5-6.

KIU 2952. Scène 6.s : Donner le vin (XVIII^e dynastie, Thoutmosis IV)

<http://www.cfeetk.cnrs.fr/karnak/?iu=2952>

CHEVRIER, *ASAE* 51, p. 549-551, 571, fig. 6. LECLANT, *Orientalia* 59, p. 389, fig. 58-59. GRIMAL, LARCHÉ, *Karnak* 10, p. XXXI. LETELLIER, LARCHÉ, *Cour à portique*, p. 201-202, pl. 70, dépliants 5-6.

§35.3.2. Paroi B

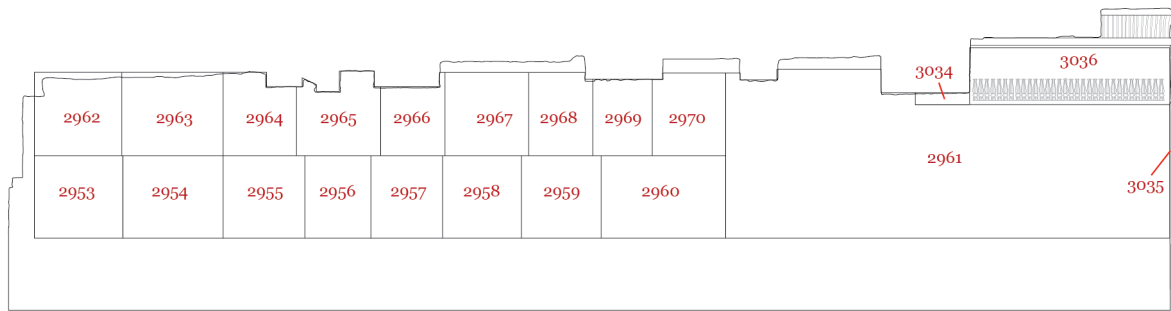

KIU 3035. Scène Ante nord (XVIII^e dynastie, Thoutmosis IV)

<http://www.cfeetk.cnrs.fr/karnak/?iu=3035>

LETELLIER, LARCHÉ, *Cour à portique*, p. 203, pl. 61, dépliants 3-4.

KIU 3036. Bandeau de texte (XVIII^e dynastie, Thoutmosis IV)

<http://www.cfeetk.cnrs.fr/karnak/?iu=3036>

LETELLIER, LARCHÉ, *Cour à portique*, p. 204, pl. 59, dépliants 3-4.

§35.3.2.1. 1^{er} registre

KIU 2953. Scène 1.s : Amener les quatre veaux (XVIII^e dynastie, Thoutmosis IV)

<http://www.cfeetk.cnrs.fr/karnak/?iu=2953>

CHEVRIER, *ASAE* 51, p. 549-551, 569, fig. 3. SAUNERON, VÉRITÉ, *Kêmi* 19 (= *Karnak* 2), p. 257-258, fig. 4. EGBERTS, *Quest*, p. 217-218, 264-265, pl. 125 (B.a-XVIII.8-Ka.1). LETELLIER, LARCHÉ, *Cour à portique*, p. 223-224, pl. 48, dépliants 3-4.

KIU 2954. Scène 2.s : Frapper quatre fois les coffres-meret (XVIII^e dynastie, Thoutmosis IV)

<http://www.cfeetk.cnrs.fr/karnak/?iu=2954>

CHEVRIER, *ASAE* 51, p. 549-551, 569, fig. 3. EGBERTS, *Quest*, p. 18, 82, pl. 2f, 57 (A.a-XVIII.8-Ka.1). LETELLIER, LARCHÉ, *Cour à portique*, p. 222-223, pl. 48, dépliants 3-4.

KIU 2955. Scène 3.s : Donner le lait (XVIII^e dynastie, Thoutmosis IV)

<http://www.cfeetk.cnrs.fr/karnak/?iu=2955>

LETELLIER, LARCHÉ, *Cour à portique*, p. 221-222, pl. 49, dépliants 3-4.

KIU 2956. Scène 4.s (XVIII^e dynastie, Thoutmosis IV)

<http://www.cfeetk.cnrs.fr/karnak/?iu=2956>

ADAM, EL-SHABOURY, *ASAE* 56, p. 46-47, pl. XIII A. LETELLIER, LARCHÉ, *Cour à portique*, p. 221, pl. 49, dépliants 3-4.

KIU 2957. Scène 5.s : Donner le vin (XVIII^e dynastie, Thoutmosis IV)

<http://www.cfeetk.cnrs.fr/karnak/?iu=2957>

ADAM, EL-SHABOURY, *ASAE* 56, p. 46-47, pl. XIII A. LETELLIER, LARCHÉ, *Cour à portique*, p. 220-221, pl. 50, dépliants 3-4.

KIU 2958. Scène 6.s (XVIII^e dynastie, Thoutmosis IV)

<http://www.cfeetk.cnrs.fr/karnak/?iu=2958>

LETELLIER, LARCHÉ, *Cour à portique*, p. 220, pl. 50, dépliants 3-4.

KIU 2959. Scène 7.s : Adorer le dieu quatre fois (XVIII^e dynastie, Thoutmosis IV)

<http://www.cfeetk.cnrs.fr/karnak/?iu=2959>

LETELLIER, LARCHÉ, *Cour à portique*, p. 50, pl. 50, dépliants 3-4.

KIU 2960. Scène 8.s : Montée royale (XVIII^e dynastie, Thoutmosis IV)

<http://www.cfeetk.cnrs.fr/karnak/?iu=2960>

SAUNERON, VÉRITÉ, *Kêmi* 19 (= *Karnak* 2), p. 255-256, fig. 4. LETELLIER, LARCHÉ, *Cour à portique*, p. 218-219, pl. 51, dépliants 3-4.

KIU 2961. Scène 9.s : Attribuer les monuments (XVIII^e dynastie, Thoutmosis IV)

<http://www.cfeetk.cnrs.fr/karnak/?iu=2961>

Urk. IV, 1565, 13-19 (508). LECLANT, *RdE* 8, p. 113, fig. 6. YOYOTTE, *CdE* 28, p. 29-30. SAUNERON, VÉRITÉ, *Kêmi* 19 (= *Karnak* 2), p. 257-258, fig. 6. S. SAUNERON, « Les travaux de l'Institut Français d'Archéologie Orientale en 1970-1971 », *BIFAO* 70, 1971, p. 255, pl. LXIX. A. RADWAN, « Zur bildlichen Gleichsetzung des ägyptischen Königs mit der Gottheit », *MDAIK* 31, 1975, p. 104, fig. 9. LETELLIER, *BdE* 81, p. 57-58. LETELLIER, *BSFE* 84, p. 38-40, fig. 4. P. SPENCER, *The Egyptian Temple. A Lexicographical Study*, Londres, 1984, p. 165-166. LETELLIER, *BSFE* 122, § 13.6, p. 44, 175-176, fig. 2, 25-26. B.M. BRYAN, *The Reign of Thutmose IV*, Baltimore, Londres, 1991, p. 171, pl. VIII, fig. 19. GROTHOFF, *Tornamen*, p. 145-147 et 502-503. H. SOUROUZIAN, « Thoutmosis III-faucon », dans M. Eldamaty, M. Trad (éd.), *Egyptian Museum Collections around the World. Studies for the Centennial of the Egyptian Museum, Cairo*, Le Caire, 2002, vol. 2, p. 1128. Ch. BONNET, D. VALBELLE, *Des pharaons venus d'Afrique : la cachette de Kerma*, Paris, 2005, p. 203. M. HARTWIG, *Tomb Painting and identity in ancient Thebes, 1419-1372 BCE, MonAeg* X, 2004, pl. 18, 3. Kh. EL-ENANY, « Le pharaon hiéracocéphale Ramsès II », *CENiM* 5, 2012, p. 253. LETELLIER, LARCHÉ, *Cour à portique*, p. 204-218, pl. 56-61, dépliants 3-4.

§35.3.2.2. 2^e registre

KIU 2962. Scène 1.s (XVIII^e dynastie, Thoutmosis IV)

<http://www.cfeetk.cnrs.fr/karnak/?iu=2962>

MUHAMMED, *ASAE* 59, pl. VII a. LETELLIER, LARCHÉ, *Cour à portique*, p. 232-233, pl. 51, dépliants 3-4.

KIU 2963. Scène 2.s : Offrande de l'onguent-medjet (XVIII^e dynastie, Thoutmosis IV)

<http://www.cfeetk.cnrs.fr/karnak/?iu=2963>

ADAM, EL-SHABOURY, *ASAE* 56, p. 46-47, pl. XIIIb. MUHAMMED, *ASAE* 59, pl. VIII b. K. MYŚLIWIEC, *Le portrait royal dans le bas-relief du Nouvel Empire, Travaux du Centre d'archéologie méditerranéenne de l'Académie polonaise des sciences* 18, 1976, p. 64, pl. XLVIII, fig. 113. B.M. BRYAN, « Portrait Sculpture of Thutmose IV » *JARCE* 24, 1987, p. 20, fig. 29. LETELLIER, LARCHÉ, *Cour à portique*, p. 230-231, pl. 52, dépliants 3-4.

KIU 2964. Scène 3.s : Consacrer le pain blanc (XVIII^e dynastie, Thoutmosis IV)

<http://www.cfeetk.cnrs.fr/karnak/?iu=2964>

MUHAMMED, *ASAE* 59, pl. VII (b). LETELLIER, LARCHÉ, *Cour à portique*, p. 229-230, pl. 53, dépliants 3-4.

KIU 2965. Scène 4.s : Donner le vase-djeseret (XVIII^e dynastie, Thoutmosis IV)

<http://www.cfeetk.cnrs.fr/karnak/?iu=2965>

MUHAMMED, *ASAE* 59, p. 145, 150-151, pl. XIV, XVI. LETELLIER, LARCHÉ, *Cour à portique*, p. 228-229, pl. 53, dépliants 3-4.

KIU 2966. Scène 5.s (XVIII^e dynastie, Thoutmosis IV)

<http://www.cfeetk.cnrs.fr/karnak/?iu=2966>

LETELLIER, LARCHÉ, *Cour à portique*, p. 228, pl. 54, dépliants 3-4.

KIU 2967. Scène 6.s (XVIII^e dynastie, Thoutmosis IV)

<http://www.cfeetk.cnrs.fr/karnak/?iu=2967>

MUHAMMED, *ASAE* 59, p. 151, pl. VIIc. K. MYŚLIWIEC, *Le portrait royal dans le bas-relief du Nouvel Empire, Travaux du Centre d'archéologie méditerranéenne de l'Académie polonaise des sciences* 18, 1976, p. 64, pl. LIII, fig. 126. LETELLIER, LARCHÉ, *Cour à portique*, p. 227-228, pl. 54, dépliants 3-4.

KIU 2968. Scène 7.s : Donner le pain-chât (XVIII^e dynastie, Thoutmosis IV)

<http://www.cfeetk.cnrs.fr/karnak/?iu=2968>

MUHAMMED, *ASAE* 59, p. 151, pl. VII (c). LETELLIER, LARCHÉ, *Cour à portique*, p. 226-227, pl. 55, dépliant 3-4.

KIU 2969. Scène 8.s : Offrande de la laitue (XVIII^e dynastie, Thoutmosis IV)

<http://www.cfeetk.cnrs.fr/karnak/?iu=2969>

B.M. BRYAN, *The Reign of Thutmose IV*, Londres, 1991, pl. VII, fig. 17. LETELLIER, LARCHÉ, *Cour à portique*, p. 225-226, pl. 55, dépliant 3-4.

KIU 2970. Scène 9.s : Encensement (XVIII^e dynastie, Thoutmosis IV)

<http://www.cfeetk.cnrs.fr/karnak/?iu=2970>

SAUNERON, VÉRITÉ, *Kêmi* 19 (= *Karnak* 2), p. 257 (photo 740), pl. XV. LETELLIER, LARCHÉ, *Cour à portique*, p. 225, dépliant 3-4.

KIU 3034. Inscription sous l'architrave (XVIII^e dynastie, Thoutmosis IV)

<http://www.cfeetk.cnrs.fr/karnak/?iu=3034>

LETELLIER, LARCHÉ, *Cour à portique*, p. 204, pl. 59, dépliant 3-4.

§35.3.3. Paroi C

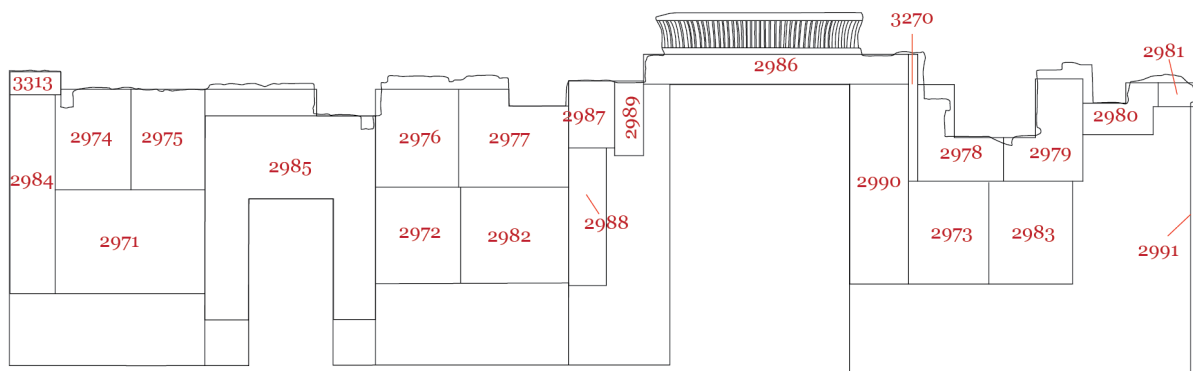

KIU 2991. Scène Ante ouest (XVIII^e dynastie, Thoutmosis IV)

<http://www.cfeetk.cnrs.fr/karnak/?iu=2991>

LETELLIER, LARCHÉ, *Cour à portique*, p. 234, pl. 71, dépliant 7-8.

§35.3.3.1. 1^{er} registre

KIU 2971. Scène 1.o : Montée royale (XVIII^e dynastie, Thoutmosis IV)

<http://www.cfeetk.cnrs.fr/karnak/?iu=2971>

BARGUET, *Temple*, pl. LXII (D). GRIMAL, LARCHÉ, *Karnak* 11, pl. VI (a). LETELLIER, LARCHÉ, *Cour à portique*, p. 235-237, pl. 71-72, dépliant 7-8. A. DODSON, *Amarna Sunrise*, Le Caire, 2014, p. 33, fig. 27.

KIU 2972. Scène 2.o : Saluer avec le vase-nemset (XVIII^e dynastie, Thoutmosis IV)

<http://www.cfeetk.cnrs.fr/karnak/?iu=2972>

LETELLIER, LARCHÉ, *Cour à portique*, p. 242, pl. 75-76, dépliant 7-8.

KIU 2982. Scène 3.o (XVIII^e dynastie, Thoutmosis IV)

<http://www.cfeetk.cnrs.fr/karnak/?iu=2982>

SAUNERON, VÉRITÉ, *Kêmi* 19 (= *Karnak* 2), p. 255-256, fig. 4. GRIMAL, LARCHÉ, *Karnak* 11, pl. VI (c). LETELLIER, LARCHÉ, *Cour à portique*, p. 242-243, pl. 76, dépliant 7-8.

KIU 2973. Scène 4.o : Accomplir l'encensement (XVIII^e dynastie, Thoutmosis IV)

<http://www.cfeetk.cnrs.fr/karnak/?iu=2973>

LETELLIER, *BSFE* 122, p. 50, fig. 4. LETELLIER, LARCHÉ, *Cour à portique*, p. 248-249, pl. 78, dépliants 7-8.

KIU 2983. Scène 5.o (XVIII^e dynastie, Thoutmosis IV)

<http://www.cfeetk.cnrs.fr/karnak/?iu=2983>

LETELLIER, LARCHÉ, *Cour à portique*, p. 249, pl. 79, dépliants 7-8.

§35.3.3.2. 2^e registre

KIU 2974. Scène 1.o (XVIII^e dynastie, Thoutmosis IV)

<http://www.cfeetk.cnrs.fr/karnak/?iu=2974>

LETELLIER, LARCHÉ, *Cour à portique*, p. 237-238, pl. 71, 73, dépliants 7-8.

KIU 2975. Scène 2.o : Adorer le dieu quatre fois (XVIII^e dynastie, Thoutmosis IV)

<http://www.cfeetk.cnrs.fr/karnak/?iu=2975>

LETELLIER, LARCHÉ, *Cour à portique*, p. 238-239, pl. 71, 73, dépliants 7-8.

KIU 2976. Scène 3.o : Don de la vie (XVIII^e dynastie, Thoutmosis IV)

<http://www.cfeetk.cnrs.fr/karnak/?iu=2976>

CHEVRIER, *ASAE* 51, p. 549-551, 570, fig. 5. GRIMAL, LARCHÉ, *Karnak* 11, pl. VI (b). LETELLIER, LARCHÉ, *Cour à portique*, p. 243-244, pl. 75, 77, dépliants 7-8.

KIU 2977. Scène 4.o : Encensement (XVIII^e dynastie, Thoutmosis IV)

<http://www.cfeetk.cnrs.fr/karnak/?iu=2977>

CHEVRIER, *ASAE* 51, p. 549-551, 570, fig. 5. K. MYŚLIWIEC, *Le portrait royal dans le bas-relief du Nouvel Empire, Travaux du Centre d'archéologie méditerranéenne de l'Académie polonaise des sciences* 18, 1976, p. 64, pl. LIII, fig. 124. GRIMAL, LARCHÉ, *Karnak* 11, pl. VI (d-e). LETELLIER, LARCHÉ, *Cour à portique*, p. 244-245, pl. 75, 77, dépliants 7-8.

KIU 2978. Scène 5.o : Donner l'onguent-medjet (XVIII^e dynastie, Thoutmosis IV)

<http://www.cfeetk.cnrs.fr/karnak/?iu=2978>

LETELLIER, *BSFE* 122, p. 50, fig. 4. LETELLIER, LARCHÉ, *Cour à portique*, p. 250-251, pl. 78, dépliants 7-8.

KIU 2979. Scène 6.o (XVIII^e dynastie, Thoutmosis IV)

<http://www.cfeetk.cnrs.fr/karnak/?iu=2979>

LETELLIER, LARCHÉ, *Cour à portique*, p. 251, pl. 79, dépliants 7-8.

KIU 2980. Scène 7.o : Offrande du pain blanc (XVIII^e dynastie, Thoutmosis IV)

<http://www.cfeetk.cnrs.fr/karnak/?iu=2980>

LETELLIER, LARCHÉ, *Cour à portique*, p. 252, pl. 79, dépliants 7-8.

KIU 2981. Scène 8.o (XVIII^e dynastie, Thoutmosis IV)

<http://www.cfeetk.cnrs.fr/karnak/?iu=2981>

LETELLIER, LARCHÉ, *Cour à portique*, p. 252-253, pl. 79, dépliants 7-8.

§35.3.3.3. Extrémité ouest

KIU 2984. (XVIII^e dynastie, Thoutmosis IV)

<http://www.cfeetk.cnrs.fr/karnak/?iu=2984>

LETELLIER, LARCHÉ, *Cour à portique*, p. 235, pl. 71, dépliants 7-8.

§35.3.3.4. Porte est, Linteau

KIU 2986. Porte Linteau (XVIII^e dynastie, Amenhotep III)
<http://www.cfeetk.cnrs.fr/karnak/?iu=2986>

LETELLIER, LARCHÉ, *Cour à portique*, p. 256-257, pl. 78-79, dépliants 7-8.

§35.3.3.5. Porte est, montant est

KIU 2990. Scène : Don de la vie et accolade (XVIII^e dynastie, Amenhotep III)
<http://www.cfeetk.cnrs.fr/karnak/?iu=2990>

LETELLIER, *BSFE* 122, p. 50, fig. 4. J. LECLANT, G. CLERC, « Fouilles et travaux en Égypte et au Soudan, 1995-1996 », *Orientalia* 66, 1997, tab. XXVII, fig. 38. GRIMAL, LARCHÉ, *Karnak* 11, p. 40-41, pl. VI (f).
LETELLIER, LARCHÉ, *Cour à portique*, p. 255-256, pl. 78, dépliants 7-8.

KIU 3270. Scène extrémité est (XVIII^e dynastie, Thoutmosis IV)
<http://www.cfeetk.cnrs.fr/karnak/?iu=3270>

LETELLIER, LARCHÉ, *Cour à portique*, p. 250, pl. 78, dépliants 7-8.

§35.3.3.6. Porte est, montant ouest

KIU 2989. Scène (XVIII^e dynastie, Thoutmosis IV)
<http://www.cfeetk.cnrs.fr/karnak/?iu=2989>

LETELLIER, LARCHÉ, *Cour à portique*, p. 254-255, pl. 78, dépliants 7-8.

KIU 2988. Porte extrémité ouest, 1^{er} registre (XVIII^e dynastie, Thoutmosis IV)
<http://www.cfeetk.cnrs.fr/karnak/?iu=2988>

LETELLIER, LARCHÉ, *Cour à portique*, p. 246, pl. 78, dépliants 1-2.

KIU 2987. Scène extrémité ouest, 2^e registre : Don de la vie (XVIII^e dynastie, Thoutmosis IV)
<http://www.cfeetk.cnrs.fr/karnak/?iu=2987>

LETELLIER, LARCHÉ, *Cour à portique*, p. 247-248, pl. 78, dépliants 7-8.

§35.3.3.7. Porte ouest

KIU 2985. Porte ouest (XVIII^e dynastie, Thoutmosis IV)
<http://www.cfeetk.cnrs.fr/karnak/?iu=2985>

LETELLIER, LARCHÉ, *Cour à portique*, p. 239-241, pl. 74, dépliants 7-8.

§35.3.4. Paroi E

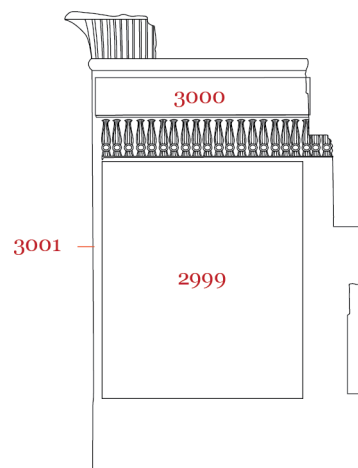

KIU 2999. Scène : Donner les fleurs-renepet (XVIII^e dynastie, Thoutmosis IV)

<http://www.cfeetk.cnrs.fr/karnak/?iu=2999>

CHEVRIER, *ASAE* 51, p. 549-551, 569, fig. 2. MUHAMMED, *ASAE* 59, p. 145, 150-151, pl. XIII. K. MYŚLIWIEC, *Le portrait royal dans le bas-relief du Nouvel Empire*, Varsovie, 1976, p. 65, pl. XLIX, fig. 115. LETELLIER, *BSFE* 84, p. 41-42, fig. 5. LAUFFRAY, *Karnak d'Égypte*, p. 118, fig. 97. K. MICHALOWSKI, *L'art de l'Égypte*, Paris, 1994, p. 540, fig. 1018. J. LECLANT, G. CLERC, « Fouilles et travaux en Égypte et au Soudan, 1992-1993 », *Orientalia* 63, 1994, tab. XXXII, fig. 38. GRIMAL, LARCHÉ, *Karnak* 10, pl. XXVIII. Th. SCHNEIDER, *Lexikon der Pharaonen. Die altägyptischen Könige von der Frühzeit bis zur Römerherrschaft*, Zurich, 1997, p. 296, fig. 38. B.M. BRYAN, « Antecedents to Amenhotep III », dans D. O'Connor, E.H. Cline (éd.), *Amenhotep III. Perspectives on His Reign*, Ann Arbor, 1998, p. 50-51, fig. 2.7. LETELLIER, LARCHÉ, *Cour à portique*, p. 163-167, pl. 47, dépliant 1-2.

KIU 3001. Scène Ante est (XVIII^e dynastie, Thoutmosis IV)

<http://www.cfeetk.cnrs.fr/karnak/?iu=3001>

LETELLIER, LARCHÉ, *Cour à portique*, p. 162-163, pl. 47, dépliant 1-2.

KIU 3000. Bandeau de texte (XVIII^e dynastie, Thoutmosis IV)

<http://www.cfeetk.cnrs.fr/karnak/?iu=3000>

LETELLIER, LARCHÉ, *Cour à portique*, p. 163, pl. 47, dépliant 1-2.

§35.3.5. Paroi F

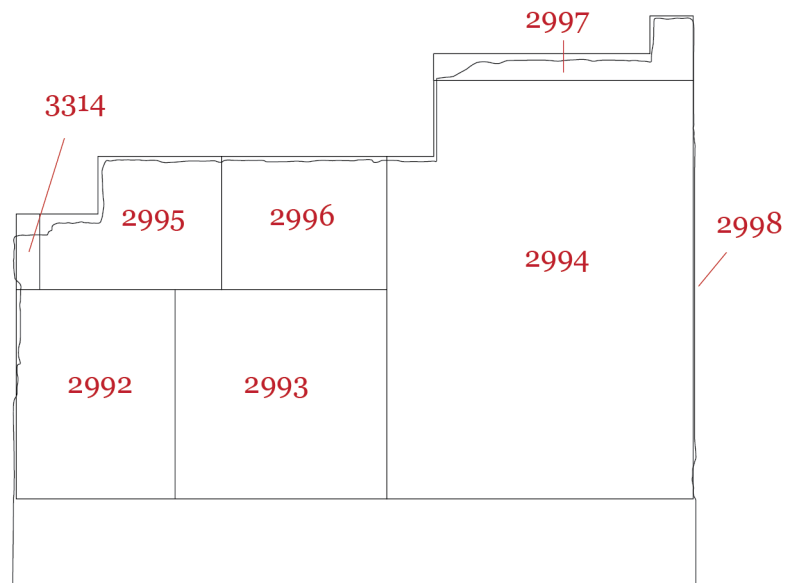

KIU 2998. Scène Ante ouest (XVIII^e dynastie, Thoutmosis IV)

<http://www.cfeetk.cnrs.fr/karnak/?iu=2998>

LETELLIER, LARCHÉ, *Cour à portique*, p. 168, pl. 46, dépliant 1-2.

KIU 2997. Scène Bandeau (XVIII^e dynastie, Thoutmosis IV)

<http://www.cfeetk.cnrs.fr/karnak/?iu=2997>

LETELLIER, LARCHÉ, *Cour à portique*, p. 168, pl. 46, dépliant 1-2.

§35.3.5.1. 1^{er} registre

KIU 2992. Scène 1.e : Purification du temple avec du natron (XVIII^e dynastie, Thoutmosis IV)

<http://www.cfeetk.cnrs.fr/karnak/?iu=2992>

K. MYŚLIWIEC, *Le portrait royal dans le bas-relief du Nouvel Empire, Travaux du Centre d'archéologie méditerranéenne de l'Académie polonaise des sciences* 18, 1976, p. 64, pl. LIII, fig. 128. LETELLIER, LARCHÉ, *Cour à portique*, p. 172-173, pl. 43, dépliants 1-2.

KIU 2993. Scène 2.e : Rituel de fondation : tendre le cordeau (XVIII^e dynastie, Thoutmosis IV)

<http://www.cfeetk.cnrs.fr/karnak/?iu=2993>

LETELLIER, *BSFE* 122, p. 37, fig. 1. B.M. BRYAN, *The Reign of Thutmose IV*, Baltimore, Londres, 1991, p. 100-101, 111-112. LETELLIER, LARCHÉ, *Cour à portique*, p. 170-172, pl. 42, dépliants 1-2.

KIU 2994. Scène 3.e : Faire l'encensement (XVIII^e dynastie, Thoutmosis IV)

<http://www.cfeetk.cnrs.fr/karnak/?iu=2994>

LETELLIER, LARCHÉ, *Cour à portique*, p. 169-170, pl. 46, dépliants 1-2.

§35.3.5.2. 2^e registre

KIU 3314. Scène 1.e (XVIII^e dynastie, Thoutmosis IV)

<http://www.cfeetk.cnrs.fr/karnak/?iu=3314>

LETELLIER, LARCHÉ, *Cour à portique*, p. 174, pl. 45, dépliants 1-2.

KIU 2995. Scène 2.e : Donner le lait (XVIII^e dynastie, Thoutmosis IV)

<http://www.cfeetk.cnrs.fr/karnak/?iu=2995>

CHEVRIER, *ASAE* 51, p. 549-551, 568, fig. 1. LETELLIER, LARCHÉ, *Cour à portique*, p. 1733-174, pl. 45, dépliants 1-2.

KIU 2996. Scène 3.e (XVIII^e dynastie, Thoutmosis IV)

<http://www.cfeetk.cnrs.fr/karnak/?iu=2996>

LETELLIER, LARCHÉ, *Cour à portique*, p. 173, pl. 44, dépliants 1-2.

§35.4. Piliers

§35.4.1. Pilier 01

KIU 2861. Scène est : Accolade (XVIII^e dynastie, Thoutmosis IV)

<http://www.cfeetk.cnrs.fr/karnak/?iu=2861>

LETELLIER, LARCHÉ, *Cour à portique*, p. 271, pl. 86-87.

KIU 2862. Scène nord : Accolade (XVIII^e dynastie, Thoutmosis IV)

<http://www.cfeetk.cnrs.fr/karnak/?iu=2862>

J. VERCOUTTER, « Les Haou-Nebout (*suite*) », *BIFAO* 48, 1949, p. 132 (XVII). LETELLIER, LARCHÉ, *Cour à portique*, p. 271-272, pl. 86-87.

KIU 2859. Scène ouest : Accolade (XVIII^e dynastie, Thoutmosis IV)

<http://www.cfeetk.cnrs.fr/karnak/?iu=2859>

LETELLIER, LARCHÉ, *Cour à portique*, p. 269-270, pl. 86-87.

KIU 2860. Scène sud : Accolade (XVIII^e dynastie, Thoutmosis IV)

<http://www.cfeetk.cnrs.fr/karnak/?iu=2860>

LETELLIER, LARCHÉ, *Cour à portique*, p. 270, pl. 86-87.

§35.4.2. Pilier 02

KIU 2865. Scène est : Accolade (XVIII^e dynastie, Thoutmosis IV)

<http://www.cfeetk.cnrs.fr/karnak/?iu=2865>

LETELLIER, LARCHÉ, *Cour à portique*, p. 274-275, pl. 88-89.

KIU 2866. Scène nord : Accolade (XVIII^e dynastie, Thoutmosis IV)
<http://www.cfeetk.cnrs.fr/karnak/?iu=2866>

J. VERCOUTTER, « Les Haou-Nebout (*suite*) », *BIFAO* 48, 1949, p. 132 (XVII d). CHEVRIER, *ASAE* 50, pl. III (en bas à gauche). LETELLIER, LARCHÉ, *Cour à portique*, p. 275-276, pl. 88-89.

KIU 2863. Scène ouest : Don de la vie (XVIII^e dynastie, Thoutmosis IV)
<http://www.cfeetk.cnrs.fr/karnak/?iu=2863>

LETELLIER, LARCHÉ, *Cour à portique*, p. 272-273, pl. 88-89.

KIU 2864. Scène sud : Accolade (XVIII^e dynastie, Thoutmosis IV)
<http://www.cfeetk.cnrs.fr/karnak/?iu=2864>

LETELLIER, LARCHÉ, *Cour à portique*, p. 273-274, pl. 88-89.

§35.4.3. Pilier 03

KIU 2869. Scène est : Accolade (XVIII^e dynastie, Thoutmosis IV)
<http://www.cfeetk.cnrs.fr/karnak/?iu=2869>

MUHAMMED, *ASAE* 59, p. 151, pl. XVII. LETELLIER, LARCHÉ, *Cour à portique*, p. 278, pl. 90-91.

KIU 2870. Scène nord : Accolade (XVIII^e dynastie, Thoutmosis IV)
<http://www.cfeetk.cnrs.fr/karnak/?iu=2870>

LETELLIER, LARCHÉ, *Cour à portique*, p. 279, pl. 90-91.

KIU 2867. Scène ouest : Accolade (XVIII^e dynastie, Thoutmosis IV)
<http://www.cfeetk.cnrs.fr/karnak/?iu=2867>

MUHAMMED, *ASAE* 59, p. 151, pl. XVII. LETELLIER, LARCHÉ, *Cour à portique*, p. 276-277, pl. 90-91.

KIU 2868. Scène sud : Accolade (XVIII^e dynastie, Thoutmosis IV)
<http://www.cfeetk.cnrs.fr/karnak/?iu=2868>

MUHAMMED, *ASAE* 59, p. 151, pl. XV. LETELLIER, LARCHÉ, *Cour à portique*, p. 277-278, pl. 90-91.

§35.4.4. Pilier 04

KIU 2873. Scène est : Accolade (XVIII^e dynastie, Thoutmosis IV)
<http://www.cfeetk.cnrs.fr/karnak/?iu=2873>

LETELLIER, LARCHÉ, *Cour à portique*, p. 281-282, pl. 92-93.

KIU 2874. Scène nord : Don de la vie (XVIII^e dynastie, Thoutmosis IV)
<http://www.cfeetk.cnrs.fr/karnak/?iu=2874>

LETELLIER, LARCHÉ, *Cour à portique*, p. 282-283, pl. 92-93.

KIU 2871. Scène ouest : Accolade (XVIII^e dynastie, Thoutmosis IV)
<http://www.cfeetk.cnrs.fr/karnak/?iu=2871>

LETELLIER, LARCHÉ, *Cour à portique*, p. 279-280, pl. 92-93.

KIU 2872. Scène sud : Don de la vie (XVIII^e dynastie, Thoutmosis IV)
<http://www.cfeetk.cnrs.fr/karnak/?iu=2872>

LETELLIER, LARCHÉ, *Cour à portique*, p. 280-281, pl. 92-93.

§35.4.5. Pilier 05

KIU 2877. Scène est : Accolade (XVIII^e dynastie, Thoutmosis IV)
<http://www.cfeetk.cnrs.fr/karnak/?iu=2877>

LETELLIER, LARCHÉ, *Cour à portique*, p. 285, pl. 94-95.

KIU 2878. Scène nord : Accolade (XVIII^e dynastie, Thoutmosis IV)
<http://www.cfeetk.cnrs.fr/karnak/?iu=2878>

LETELLIER, LARCHÉ, *Cour à portique*, p. 286, pl. 94-95.

KIU 2875. Scène ouest : Accolade (XVIII^e dynastie, Thoutmosis IV)
<http://www.cfeetk.cnrs.fr/karnak/?iu=2875>

LETELLIER, LARCHÉ, *Cour à portique*, p. 283-284, pl. 94-95.

KIU 2876. Scène sud : Accolade (XVIII^e dynastie, Thoutmosis IV)
<http://www.cfeetk.cnrs.fr/karnak/?iu=2876>

LETELLIER, LARCHÉ, *Cour à portique*, p. 284-285, pl. 94-95.

§35.4.6. Pilier 06

KIU 2881. Scène est : Accolade (XVIII^e dynastie, Thoutmosis IV)
<http://www.cfeetk.cnrs.fr/karnak/?iu=2881>

K. MYŚLIWIEC, *Le portrait royal dans le bas-relief du Nouvel Empire, Travaux du Centre d'archéologie méditerranéenne de l'Académie polonaise des sciences* 18, 1976, p. 54, pl. LIII, fig. 125. LETELLIER, LARCHÉ, *Cour à portique*, p. 289, pl. 96-97.

KIU 2882. Scène nord : Accolade (XVIII^e dynastie, Thoutmosis IV)
<http://www.cfeetk.cnrs.fr/karnak/?iu=2882>

LETELLIER, LARCHÉ, *Cour à portique*, p. 290, pl. 96-97.

KIU 2879. Scène ouest : Accolade (XVIII^e dynastie, Thoutmosis IV)
<http://www.cfeetk.cnrs.fr/karnak/?iu=2879>

LETELLIER, LARCHÉ, *Cour à portique*, p. 287, pl. 96-97.

KIU 2880. Scène sud : Accolade (XVIII^e dynastie, Thoutmosis IV)
<http://www.cfeetk.cnrs.fr/karnak/?iu=2880>

LETELLIER, LARCHÉ, *Cour à portique*, p. 288, pl. 96-97.

§35.4.7. Pilier 07

KIU 2778. Scène est : Accolade (XVIII^e dynastie, Thoutmosis IV)
<http://www.cfeetk.cnrs.fr/karnak/?iu=2778>

LETELLIER, LARCHÉ, *Cour à portique*, p. 291-292, pl. 98-99.

KIU 2779. Scène nord : Accolade (XVIII^e dynastie, Thoutmosis IV)
<http://www.cfeetk.cnrs.fr/karnak/?iu=2779>

J. VERCOUTTER, « Les Haou-Nebout (*suite*) », *BIFAO* 48, p. 132 (XVII c et cbis (?)). LETELLIER, LARCHÉ, *Cour à portique*, p. 292-293, pl. 98-99.

KIU 2780. Scène ouest : Don de la vie (XVIII^e dynastie, Thoutmosis IV)
<http://www.cfeetk.cnrs.fr/karnak/?iu=2780>

LETELLIER, LARCHÉ, *Cour à portique*, p. 293-294, pl. 98-99.

KIU 2777. Scène sud : Accolade (XVIII^e dynastie, Thoutmosis IV)
<http://www.cfeetk.cnrs.fr/karnak/?iu=2777>

LETELLIER, LARCHÉ, *Cour à portique*, p. 290-291, pl. 98-99.

§35.4.8. Pilier 08

KIU 2781. Scène est : Accolade (XVIII^e dynastie, Thoutmosis IV)
<http://www.cfeetk.cnrs.fr/karnak/?iu=2781>

LETELLIER, LARCHÉ, *Cour à portique*, p. 294-295, pl. 100-101.

KIU 2782. Scène nord : Accolade (XVIII^e dynastie, Thoutmosis IV)
<http://www.cfeetk.cnrs.fr/karnak/?iu=2782>

LETELLIER, LARCHÉ, *Cour à portique*, p. 295, pl. 100-101.

KIU 2783. Scène ouest : Accolade (XVIII^e dynastie, Thoutmosis IV)
<http://www.cfeetk.cnrs.fr/karnak/?iu=2783>

LETELLIER, LARCHÉ, *Cour à portique*, p. 296, pl. 100-101.

KIU 2784. Scène sud : Accolade (XVIII^e dynastie, Thoutmosis IV)
<http://www.cfeetk.cnrs.fr/karnak/?iu=2784>

LETELLIER, LARCHÉ, *Cour à portique*, p. 196-197, pl. 100-101.

§35.4.9. Pilier 09

KIU 2785. Scène est : Accolade (XVIII^e dynastie, Thoutmosis IV)
<http://www.cfeetk.cnrs.fr/karnak/?iu=2785>

MUHAMMED, *ASAE* 59, p. 151, pl. XV, XVI. LETELLIER, LARCHÉ, *Cour à portique*, p. 297-298, pl. 102-103.

KIU 2786. Scène nord : Accolade (XVIII^e dynastie, Thoutmosis IV)
<http://www.cfeetk.cnrs.fr/karnak/?iu=2786>

MUHAMMED, *ASAE* 59, p. 151, pl. XIV. LETELLIER, LARCHÉ, *Cour à portique*, p. 298-299, pl. 102-103.

KIU 2787. Scène ouest : Don de la vie (XVIII^e dynastie, Thoutmosis IV)
<http://www.cfeetk.cnrs.fr/karnak/?iu=2787>

MUHAMMED, *ASAE* 59, p. 151, pl. XVI bis. LETELLIER, LARCHÉ, *Cour à portique*, p. 299, pl. 102-103.

KIU 2788. Scène sud : Accolade (XVIII^e dynastie, Thoutmosis IV)
<http://www.cfeetk.cnrs.fr/karnak/?iu=2788>

LETELLIER, LARCHÉ, *Cour à portique*, p. 300, pl. 102-103.

§35.4.10. Pilier 10

KIU 2789. Scène est : Accolade (XVIII^e dynastie, Thoutmosis IV)
<http://www.cfeetk.cnrs.fr/karnak/?iu=2789>

LETELLIER, LARCHÉ, *Cour à portique*, p. 300-301, pl. 104-105.

KIU 2790. Scène nord : Accolade (XVIII^e dynastie, Thoutmosis IV)
<http://www.cfeetk.cnrs.fr/karnak/?iu=2790>

LETELLIER, LARCHÉ, *Cour à portique*, p. 301, pl. 304-305.

KIU 2792. Scène ouest : Accolade (XVIII^e dynastie, Thoutmosis IV)
<http://www.cfeetk.cnrs.fr/karnak/?iu=2792>

LETELLIER, LARCHÉ, *Cour à portique*, p. 302, pl. 104-105.

KIU 2793. Scène sud : Don de la vie (XVIII^e dynastie, Thoutmosis IV)
<http://www.cfeetk.cnrs.fr/karnak/?iu=2793>

LETELLIER, LARCHÉ, *Cour à portique*, p. 302, pl. 104-105.

§35.4.11. Pilier 11

KIU 2794. Scène est : Accolade (XVIII^e dynastie, Thoutmosis IV)
<http://www.cfeetk.cnrs.fr/karnak/?iu=2794>

LETELLIER, LARCHÉ, *Cour à portique*, p. 303, pl. 106-107.

KIU 2795. Scène nord : Don de la vie (XVIII^e dynastie, Thoutmosis IV)
<http://www.cfeetk.cnrs.fr/karnak/?iu=2795>

LETELLIER, LARCHÉ, *Cour à portique*, p. 304, pl. 106-107.

KIU 2796. Scène ouest : Accolade (XVIII^e dynastie, Thoutmosis IV)
<http://www.cfeetk.cnrs.fr/karnak/?iu=2796>

LETELLIER, LARCHÉ, *Cour à portique*, p. 304-305, pl. 106-107.

§35.4.12. Pilier 12

KIU 2798. Scène est : Accolade (XVIII^e dynastie, Thoutmosis IV)
<http://www.cfeetk.cnrs.fr/karnak/?iu=2798>

LETELLIER, LARCHÉ, *Cour à portique*, p. 306, pl. 108-109.

KIU 2797. Scène nord : Accolade (XVIII^e dynastie, Thoutmosis IV)
<http://www.cfeetk.cnrs.fr/karnak/?iu=2797>

LETELLIER, LARCHÉ, *Cour à portique*, p. 305-306, pl. 108-109.

§35.4.13. Pilier 14

KIU 2804. Scène est : Accolade (XVIII^e dynastie, Thoutmosis IV)
<http://www.cfeetk.cnrs.fr/karnak/?iu=2804>

LETELLIER, LARCHÉ, *Cour à portique*, p. 307-308, pl. 112-113.

KIU 2805. Scène ouest : Accolade (XVIII^e dynastie, Thoutmosis IV)
<http://www.cfeetk.cnrs.fr/karnak/?iu=2805>

LETELLIER, LARCHÉ, *Cour à portique*, p. 308, pl. 112-113.

§35.4.14. Pilier 16

KIU 2809. Scène est : Accolade (XVIII^e dynastie, Thoutmosis IV)
<http://www.cfeetk.cnrs.fr/karnak/?iu=2809>

LETELLIER, LARCHÉ, *Cour à portique*, p. 311, pl. 116-117.

KIU 2810. Scène nord : Don de la vie (XVIII^e dynastie, Thoutmosis IV)
<http://www.cfeetk.cnrs.fr/karnak/?iu=2810>

LETELLIER, LARCHÉ, *Cour à portique*, p. 311, pl. 116-117.

KIU 2811. Scène ouest : Don de la vie (XVIII^e dynastie, Thoutmosis IV)
<http://www.cfeetk.cnrs.fr/karnak/?iu=2811>

LETELLIER, LARCHÉ, *Cour à portique*, p. 312, pl. 116-117.

KIU 2802. sud (XVIII^e dynastie, Thoutmosis IV)
<http://www.cfeetk.cnrs.fr/karnak/?iu=2802>

LETELLIER, LARCHÉ, *Cour à portique*, p. 310, pl. 116-117.

§35.4.15. Pilier 17

KIU 2813. Scène est : Accolade (XVIII^e dynastie, Thoutmosis IV)
<http://www.cfeetk.cnrs.fr/karnak/?iu=2813>

LETELLIER, LARCHÉ, *Cour à portique*, p. 313-314, pl. 118-119.

KIU 2791. Scène nord : Accolade (XVIII^e dynastie, Thoutmosis IV)
<http://www.cfeetk.cnrs.fr/karnak/?iu=2791>

LETELLIER, LARCHÉ, *Cour à portique*, p. 314, pl. 118-119.

KIU 2814. Scène ouest : Accolade (XVIII^e dynastie, Thoutmosis IV)
<http://www.cfeetk.cnrs.fr/karnak/?iu=2814>

LETELLIER, LARCHÉ, *Cour à portique*, p. 314-315, pl. 118-119.

KIU 2812. Scène sud : Accolade (XVIII^e dynastie, Thoutmosis IV)
<http://www.cfeetk.cnrs.fr/karnak/?iu=2812>

LETELLIER, LARCHÉ, *Cour à portique*, p. 312-313, pl. 118-119.

§35.4.16. Pilier 18

KIU 2816. Scène est : Accolade (XVIII^e dynastie, Thoutmosis IV)
<http://www.cfeetk.cnrs.fr/karnak/?iu=2816>

LETELLIER, LARCHÉ, *Cour à portique*, p. 316-317, pl. 120-121.

KIU 2817. Scène nord : Don de la vie (XVIII^e dynastie, Thoutmosis IV)
<http://www.cfeetk.cnrs.fr/karnak/?iu=2817>

LETELLIER, LARCHÉ, *Cour à portique*, p. 317-318, pl. 120-121.

KIU 2818. Scène ouest : Accolade (XVIII^e dynastie, Thoutmosis IV)
<http://www.cfeetk.cnrs.fr/karnak/?iu=2818>

LETELLIER, LARCHÉ, *Cour à portique*, p. 318, pl. 120-121.

KIU 2815. Scène sud : Accolade (XVIII^e dynastie, Thoutmosis IV)
<http://www.cfeetk.cnrs.fr/karnak/?iu=2815>

LETELLIER, LARCHÉ, *Cour à portique*, p. 315-316, pl. 120-121.

§35.4.17. Pilier 19

KIU 2820. Scène est : Accolade (XVIII^e dynastie, Thoutmosis IV)
<http://www.cfeetk.cnrs.fr/karnak/?iu=2820>

LETELLIER, LARCHÉ, *Cour à portique*, p. 319-320, pl. 122-123.

KIU 2821. Scène nord : Accolade (XVIII^e dynastie, Thoutmosis IV)
<http://www.cfeetk.cnrs.fr/karnak/?iu=2821>

LETELLIER, LARCHÉ, *Cour à portique*, p. 320-321, pl. 122-123.

KIU 2822. Scène ouest : Accolade (XVIII^e dynastie, Thoutmosis IV)
<http://www.cfeetk.cnrs.fr/karnak/?iu=2822>

CHEVRIER, *ASAE* 31, pl. III. K. MYŚLIWIEC, *Le portrait royal dans le bas-relief du Nouvel Empire, Travaux du Centre d'archéologie méditerranéenne de l'Académie polonaise des sciences* 18, 1976, p. 64, pl. XLIX, fig. 117. LETELLIER, LARCHÉ, *Cour à portique*, p. 321-322, pl. 122-123.

KIU 2819. Scène sud : Accolade (XVIII^e dynastie, Thoutmosis IV)
<http://www.cfeetk.cnrs.fr/karnak/?iu=2819>

LETELLIER, LARCHÉ, *Cour à portique*, p. 319, pl. 122-123.

§35.4.18. Pilier 20

KIU 2824. Scène est : Accolade (XVIII^e dynastie, Thoutmosis IV)
<http://www.cfeetk.cnrs.fr/karnak/?iu=2824>

MUHAMMED, *ASAE* 59, p. 151, pl. XIV. LETELLIER, LARCHÉ, *Cour à portique*, p. 323, pl. 124-125.

KIU 2825. Scène nord : Accolade (XVIII^e dynastie, Thoutmosis IV)
<http://www.cfeetk.cnrs.fr/karnak/?iu=2825>

LETELLIER, LARCHÉ, *Cour à portique*, p. 323-324, pl. 124-125.

KIU 2826. Scène ouest : Accolade (XVIII^e dynastie, Thoutmosis IV)
<http://www.cfeetk.cnrs.fr/karnak/?iu=2826>

MUHAMMED, *ASAE* 59, p. 151, pl. XV bis. LETELLIER, LARCHÉ, *Cour à portique*, p. 324, pl. 124-125.

KIU 2823. Scène sud : Accolade (XVIII^e dynastie, Thoutmosis IV)
<http://www.cfeetk.cnrs.fr/karnak/?iu=2823>

LETELLIER, LARCHÉ, *Cour à portique*, p. 322, pl. 124-125.

§35.4.19. Pilier 21

KIU 2828. Scène est : Accolade (XVIII^e dynastie, Thoutmosis IV)
<http://www.cfeetk.cnrs.fr/karnak/?iu=2828>

LETELLIER, LARCHÉ, *Cour à portique*, p. 326, pl. 126-127.

KIU 2829. Scène nord : Don de la vie (XVIII^e dynastie, Thoutmosis IV)
<http://www.cfeetk.cnrs.fr/karnak/?iu=2829>

LETELLIER, LARCHÉ, *Cour à portique*, p. 327-328, pl. 126-127.

KIU 2830. Scène ouest : Don de la vie (XVIII^e dynastie, Thoutmosis IV)
<http://www.cfeetk.cnrs.fr/karnak/?iu=2830>

LETELLIER, LARCHÉ, *Cour à portique*, p. 328, pl. 126-127.

KIU 2827. Scène sud : Accolade (XVIII^e dynastie, Thoutmosis IV)
<http://www.cfeetk.cnrs.fr/karnak/?iu=2827>

LETELLIER, LARCHÉ, *Cour à portique*, p. 315, pl. 126-127.

§35.4.20. Pilier 22

KIU 2832. Scène est (XVIII^e dynastie, Thoutmosis IV)
<http://www.cfeetk.cnrs.fr/karnak/?iu=2832>

LETELLIER, LARCHÉ, *Cour à portique*, p. 329-330, pl. 128-129.

KIU 2833. Scène nord : Accolade (XVIII^e dynastie, Thoutmosis IV)
<http://www.cfeetk.cnrs.fr/karnak/?iu=2833>

LETELLIER, LARCHÉ, *Cour à portique*, p. 330-331, pl. 128-129.

KIU 2834. Scène ouest : Accolade (XVIII^e dynastie, Thoutmosis IV)
<http://www.cfeetk.cnrs.fr/karnak/?iu=2834>

LETELLIER, LARCHÉ, *Cour à portique*, p. 331-332, pl. 128-129.

KIU 2831. Scène sud (XVIII^e dynastie, Thoutmosis IV)
<http://www.cfeetk.cnrs.fr/karnak/?iu=2831>

LETELLIER, LARCHÉ, *Cour à portique*, p. 329, pl. 128-129.

§35.4.21. Pilier 23

KIU 2836. Scène est : Accolade (XVIII^e dynastie, Thoutmosis IV)
<http://www.cfeetk.cnrs.fr/karnak/?iu=2836>

LETELLIER, LARCHÉ, *Cour à portique*, p. 332-333, pl. 130-131.

KIU 2837. Scène nord : Accolade (XVIII^e dynastie, Thoutmosis IV)
<http://www.cfeetk.cnrs.fr/karnak/?iu=2837>

LETELLIER, LARCHÉ, *Cour à portique*, p. 333-334, pl. 130-131.

KIU 2838. Scène ouest : Accolade (XVIII^e dynastie, Thoutmosis IV)
<http://www.cfeetk.cnrs.fr/karnak/?iu=2838>

MUHAMMED, *ASAE* 59, p. 151, pl. XIV. LETELLIER, LARCHÉ, *Cour à portique*, p. 334-335, pl. 130-131.

KIU 2835. Scène sud : Don de la vie (XVIII^e dynastie, Thoutmosis IV)
<http://www.cfeetk.cnrs.fr/karnak/?iu=2835>

LETELLIER, LARCHÉ, *Cour à portique*, p. 332, pl. 130-131.

§35.4.22. Pilier 24

KIU 2840. Scène est : Accolade (XVIII^e dynastie, Thoutmosis IV)
<http://www.cfeetk.cnrs.fr/karnak/?iu=2840>

LETELLIER, LARCHÉ, *Cour à portique*, p. 336-337, pl. 132-133.

KIU 2841. Scène nord : Don de la vie (XVIII^e dynastie, Thoutmosis IV)
<http://www.cfeetk.cnrs.fr/karnak/?iu=2841>

LETELLIER, LARCHÉ, *Cour à portique*, p. 337-338, pl. 132-133.

KIU 2842. Scène ouest : Accolade (XVIII^e dynastie, Thoutmosis IV)
<http://www.cfeetk.cnrs.fr/karnak/?iu=2842>

LETELLIER, LARCHÉ, *Cour à portique*, p. 338-339, pl. 132-133.

KIU 2839. Scène sud : Accolade (XVIII^e dynastie, Thoutmosis IV)
<http://www.cfeetk.cnrs.fr/karnak/?iu=2839>

LETELLIER, LARCHÉ, *Cour à portique*, p. 335-336, pl. 132-133.

§35.4.23. Pilier 25

KIU 2844. Scène est : Accolade (XVIII^e dynastie, Thoutmosis IV)
<http://www.cfeetk.cnrs.fr/karnak/?iu=2844>

LETELLIER, LARCHÉ, *Cour à portique*, p. 340, pl. 134-135.

KIU 2845. Scène nord : Accolade (XVIII^e dynastie, Thoutmosis IV)
<http://www.cfeetk.cnrs.fr/karnak/?iu=2845>

LETELLIER, LARCHÉ, *Cour à portique*, p. 340-341, pl. 134-135.

KIU 2846. Scène ouest : Accolade (XVIII^e dynastie, Thoutmosis IV)
<http://www.cfeetk.cnrs.fr/karnak/?iu=2846>

LETELLIER, LARCHÉ, *Cour à portique*, p. 341-342, pl. 134-135.

KIU 2843. Scène sud : Accolade (XVIII^e dynastie, Thoutmosis IV)
<http://www.cfeetk.cnrs.fr/karnak/?iu=2843>

LETELLIER, LARCHÉ, *Cour à portique*, p. 339-340, pl. 134-135.

§35.4.24. Pilier 26

KIU 2848. Scène est : Accolade (XVIII^e dynastie, Thoutmosis IV)
<http://www.cfeetk.cnrs.fr/karnak/?iu=2848>

LETELLIER, LARCHÉ, *Cour à portique*, p. 343-344, pl. 136-137.

KIU 2849. Scène nord : Accolade (XVIII^e dynastie, Thoutmosis IV)
<http://www.cfeetk.cnrs.fr/karnak/?iu=2849>

LETELLIER, LARCHÉ, *Cour à portique*, p. 344-345, pl. 136-137.

KIU 2850. Scène ouest : Accolade (XVIII^e dynastie, Thoutmosis IV)
<http://www.cfeetk.cnrs.fr/karnak/?iu=2850>

LETELLIER, LARCHÉ, *Cour à portique*, p. 345-346, pl. 136-137.

KIU 2847. Scène sud : Accolade (XVIII^e dynastie, Thoutmosis IV)
<http://www.cfeetk.cnrs.fr/karnak/?iu=2847>

LETELLIER, LARCHÉ, *Cour à portique*, p. 342-343, pl. 136-137.

§35.4.25. Pilier 27

KIU 2852. Scène est : Accolade (XVIII^e dynastie, Thoutmosis IV)
<http://www.cfeetk.cnrs.fr/karnak/?iu=2852>

LETELLIER, LARCHÉ, *Cour à portique*, p. 347-348, pl. 138-139.

KIU 2853. Scène nord : Don de la vie (XVIII^e dynastie, Thoutmosis IV)
<http://www.cfeetk.cnrs.fr/karnak/?iu=2853>

LETELLIER, LARCHÉ, *Cour à portique*, p. 348, pl. 138-139.

KIU 2854. Scène ouest : Don de la vie (XVIII^e dynastie, Thoutmosis IV)
<http://www.cfeetk.cnrs.fr/karnak/?iu=2854>

LETELLIER, LARCHÉ, *Cour à portique*, p. 349, pl. 138-139.

KIU 2851. Scène sud : Accolade (XVIII^e dynastie, Thoutmosis IV)
<http://www.cfeetk.cnrs.fr/karnak/?iu=2851>

LETELLIER, LARCHÉ, *Cour à portique*, p. 346-347, pl. 138-139.

§35.4.26. Pilier 28

KIU 2856. Scène est : Accolade (XVIII^e dynastie, Thoutmosis IV)
<http://www.cfeetk.cnrs.fr/karnak/?iu=2856>

MUHAMMED, *ASAE* 59, p. 151, pl. XI. LETELLIER, LARCHÉ, *Cour à portique*, p. 350-351, pl. 140-141.

KIU 2857. Scène nord : Accolade (XVIII^e dynastie, Thoutmosis IV)
<http://www.cfeetk.cnrs.fr/karnak/?iu=2857>

MUHAMMED, *ASAE* 59, p. 151, pl. X. LETELLIER, LARCHÉ, *Cour à portique*, p. 351, pl. 140-141.

KIU 2858. Scène ouest : Accolade (XVIII^e dynastie, Thoutmosis IV)
<http://www.cfeetk.cnrs.fr/karnak/?iu=2858>

MUHAMMED, *ASAE* 59, p. 151, pl. X. LETELLIER, LARCHÉ, *Cour à portique*, p. 351-352, pl. 140-141.

KIU 2855. Scène sud : Accolade (XVIII^e dynastie, Thoutmosis IV)
<http://www.cfeetk.cnrs.fr/karnak/?iu=2855>

MUHAMMED, *ASAE* 59, p. 151, pl. XI. LETELLIER, LARCHÉ, *Cour à portique*, p. 350, pl. 140-141.

§35.4.27. Pilier 29

KIU 2883. Scène est : Don de la vie (XVIII^e dynastie, Thoutmosis IV)
<http://www.cfeetk.cnrs.fr/karnak/?iu=2883>

J. VERCOUTTER, « Les Haou-Nebout (*suite*) », *BIFAO* 48, 1949, p. 132 (XVII a). LETELLIER, LARCHÉ, *Cour à portique*, p. 352-353, pl. 142-143.

KIU 2884. Scène nord : Accolade (XVIII^e dynastie, Thoutmosis IV)
<http://www.cfeetk.cnrs.fr/karnak/?iu=2884>

LETELLIER, LARCHÉ, *Cour à portique*, p. 353-354, pl. 142-143.

KIU 2885. Scène ouest : Accolade (XVIII^e dynastie, Thoutmosis IV)
<http://www.cfeetk.cnrs.fr/karnak/?iu=2885>

LETELLIER, LARCHÉ, *Cour à portique*, p. 354-355, pl. 142-143.

KIU 2886. Scène sud : Accolade (XVIII^e dynastie, Thoutmosis IV)
<http://www.cfeetk.cnrs.fr/karnak/?iu=2886>

LETELLIER, LARCHÉ, *Cour à portique*, p. 355-356, pl. 142-143.

§35.4.28. Pilier 30

KIU 2889. Scène est : Accolade (XVIII^e dynastie, Thoutmosis IV)
<http://www.cfeetk.cnrs.fr/karnak/?iu=2889>

LETELLIER, LARCHÉ, *Cour à portique*, p. 358-359, pl. 144-145.

KIU 2890. Scène nord : Accolade (XVIII^e dynastie, Thoutmosis IV)
<http://www.cfeetk.cnrs.fr/karnak/?iu=2890>

LETELLIER, LARCHÉ, *Cour à portique*, p. 359-360, pl. 144-145.

KIU 2887. Scène ouest : Donner les fleurs-renepet (XVIII^e dynastie, Thoutmosis IV)
<http://www.cfeetk.cnrs.fr/karnak/?iu=2887>

K. MYŚLIWIEC, *Le portrait royal dans le bas-relief du Nouvel Empire, Travaux du Centre d'archéologie méditerranéenne de l'Académie polonaise des sciences* 18, 1976, p. 64, pl. LIII, fig. 127. LETELLIER, LARCHÉ, *Cour à portique*, p. 356-357, pl. 144-145.

KIU 2888. Scène sud : Accolade (XVIII^e dynastie, Thoutmosis IV)
<http://www.cfeetk.cnrs.fr/karnak/?iu=2888>

LETELLIER, LARCHÉ, *Cour à portique*, p. 357-358, pl. 144-145.

§35.4.29. Pilier 31

KIU 2893. Scène est : Accolade (XVIII^e dynastie, Thoutmosis IV)
<http://www.cfeetk.cnrs.fr/karnak/?iu=2893>

LETELLIER, LARCHÉ, *Cour à portique*, p. 163-164, pl. 146-147.

KIU 2894. Scène nord : Accolade (XVIII^e dynastie, Thoutmosis IV)
<http://www.cfeetk.cnrs.fr/karnak/?iu=2894>

CHEVRIER, *ASAE* 53 (2), p. 37, pl. XX. LETELLIER, LARCHÉ, *Cour à portique*, p. 364-365, pl. 146-147.

KIU 2891. Scène ouest : Faire l'encensement (XVIII^e dynastie, Thoutmosis IV)
<http://www.cfeetk.cnrs.fr/karnak/?iu=2891>

CHEVRIER, *ASAE* 53 (2), p. 37, pl. XX. LETELLIER, *BSFE* 84, p.43, fig. 6, p. 44. LAUFFRAY, *Karnak d'Égypte*, p. 116, fig. 95. S. DONADONI, *Thèbes*, Milan, 1999, p. 32. LETELLIER, LARCHÉ, *Cour à portique*, p. 360-362, pl. 146-147.

KIU 2892. Scène sud : Accolade (XVIII^e dynastie, Thoutmosis IV)
<http://www.cfeetk.cnrs.fr/karnak/?iu=2892>

CHEVRIER, *ASAE* 53 (2), p. 37, pl. XX. LETELLIER, LARCHÉ, *Cour à portique*, p. 362-363, pl. 146-147.

§35.4.30. Pilier 32

KIU 2896. Scène est : Accolade (XVIII^e dynastie, Thoutmosis IV)
<http://www.cfeetk.cnrs.fr/karnak/?iu=2896>

B.M. BRYAN, *The Reign of Thutmose IV*, Baltimore - Londres, 1991, pl. VII, fig. 16. LETELLIER, LARCHÉ, *Cour à portique*, p. 366, pl. 148-149.

KIU 2897. Scène nord : Accolade (XVIII^e dynastie, Thoutmosis IV)
<http://www.cfeetk.cnrs.fr/karnak/?iu=2897>

LETELLIER, LARCHÉ, *Cour à portique*, p. 367, pl. 148-149.

KIU 2898. Scène ouest : Accolade (XVIII^e dynastie, Thoutmosis IV)
<http://www.cfeetk.cnrs.fr/karnak/?iu=2898>

LETELLIER, LARCHÉ, *Cour à portique*, p. 367-368, pl. 148-149.

KIU 2895. Scène sud : Accolade (XVIII^e dynastie, Thoutmosis IV)
<http://www.cfeetk.cnrs.fr/karnak/?iu=2895>

LETELLIER, LARCHÉ, *Cour à portique*, p. 365-366, pl. 148-149.

§35.4.31. Pilier 33

KIU 2900. Scène est : Accolade (XVIII^e dynastie, Thoutmosis IV)
<http://www.cfeetk.cnrs.fr/karnak/?iu=2900>

B.M. BRYAN, *The Reign of Thutmose IV*, Baltimore - Londres, 1991, pl. VII, fig. 18. B.M. BRYAN, « Thutmose IV », dans D.B. Redford (éd.), *The Oxford Encyclopedia of Ancient Egypt*, Oxford, 2001, vol. 3, p. 404. LETELLIER, LARCHÉ, *Cour à portique*, p. 370-371, pl. 150-151.

KIU 2901. Scène nord : Accolade (XVIII^e dynastie, Thoutmosis IV)
<http://www.cfeetk.cnrs.fr/karnak/?iu=2901>

ALBOUY, *et al.*, *Karnak* (1), p. 77. LETELLIER, LARCHÉ, *Cour à portique*, p. 371, pl. 150-151.

KIU 2902. Scène ouest : Accolade (XVIII^e dynastie, Thoutmosis IV)
<http://www.cfeetk.cnrs.fr/karnak/?iu=2902>

LETELLIER, LARCHÉ, *Cour à portique*, p. 372, pl. 150-151.

KIU 2899. Scène sud : Frapper quatre fois les morceaux choisis (XVIII^e dynastie, Thoutmosis IV)

<http://www.cfeetk.cnrs.fr/karnak/?iu=2899>

B.M. BRYAN, « Thutmose IV », dans D.B. Redford (éd.), *The Oxford Encyclopedia of Ancient Egypt*, Oxford, 2001, vol. 3, p. 404. LETELLIER, LARCHÉ, *Cour à portique*, p. 369-370, pl. 150-151.

§35.4.32. Pilier 34

KIU 2903. Scène est : Accolade (XVIII^e dynastie, Thoutmosis IV)

<http://www.cfeetk.cnrs.fr/karnak/?iu=2903>

LETELLIER, LARCHÉ, *Cour à portique*, p. 373, pl. 152-153.

KIU 2904. Scène nord : Don de la vie (XVIII^e dynastie, Thoutmosis IV)

<http://www.cfeetk.cnrs.fr/karnak/?iu=2904>

LETELLIER, LARCHÉ, *Cour à portique*, p. 373-374, pl. 152-153.

KIU 2905. Scène ouest : Accolade (XVIII^e dynastie, Thoutmosis IV)

<http://www.cfeetk.cnrs.fr/karnak/?iu=2905>

LETELLIER, LARCHÉ, *Cour à portique*, p. 374-375, pl. 152-153.

KIU 2906. Scène sud : Frapper [les offrandes] (XVIII^e dynastie, Thoutmosis IV)

<http://www.cfeetk.cnrs.fr/karnak/?iu=2906>

LETELLIER, LARCHÉ, *Cour à portique*, p. 375-376, pl. 152-153.

§35.4.33. Pilier 35

KIU 2907. Scène est : Accolade (XVIII^e dynastie, Thoutmosis IV)

<http://www.cfeetk.cnrs.fr/karnak/?iu=2907>

MUHAMMED, *ASAE* 59, p. 151, pl. XIV. LETELLIER, LARCHÉ, *Cour à portique*, p. 376, pl. 154-155.

KIU 2908. Scène nord : Accolade (XVIII^e dynastie, Thoutmosis IV)

<http://www.cfeetk.cnrs.fr/karnak/?iu=2908>

LETELLIER, LARCHÉ, *Cour à portique*, p. 377, pl. 154-155.

KIU 2909. Scène ouest : Accolade (XVIII^e dynastie, Thoutmosis IV)

<http://www.cfeetk.cnrs.fr/karnak/?iu=2909>

MUHAMMED, *ASAE* 59, p. 151, pl. XV bis. LETELLIER, LARCHÉ, *Cour à portique*, p. 377-378, pl. 154-155.

KIU 2910. Scène sud : Accolade (XVIII^e dynastie, Thoutmosis IV)

<http://www.cfeetk.cnrs.fr/karnak/?iu=2910>

LETELLIER, LARCHÉ, *Cour à portique*, p. 378, pl. 154-155.

Autre(s) objet(s) découvert(s) ou conservé(s) dans ce secteur

KIU 35. Stèle de Mâhouhy (XIX^e dynastie, Séthi II), grès.

Localisation de découverte : LSC - Lac Sacré, Édifice de Psammouthis, près du couloir ouest.

Localisation actuelle : MPA - Musée de Plein Air.

<http://www.cfeetk.cnrs.fr/karnak/?iu=35>

PM II², p. 222 (8). *KRI* IV, p. 290-291. *KRITA* IV, p. 208-209. CHEVRIER, *ASAE* 36, p. 140, pl. II (2). H. RICKE, « Der Geflügelhof des Amon in Karnak », *ZÄS* 73, 1937, p. 124-128, fig. 1-2. H. KEES, « Darstellung eines Geflügelhofes der Ramessidenzeit », *ZÄS* 75, 1939, p. 86. BARGUET, *Temple*, p. 18, n. 2. J. VANDIER, *Manuel d'Archéologie égyptienne* V, Paris, 1969, p. 439. P. VERNUS, J. YOYOTTE, *Le bestiaire des pharaons*, Paris, 2005, p. 351. WALLET-LEBRUN, *GLP*, p. 264.

Karnak hors enceinte

Autre(s) objet(s) découvert(s) ou conservé(s) dans ce secteur

KIU 3757. Buste d'un colosse (Manniche K40) (XVIII^e dynastie, Amenhotep IV - Akhénaton), grès.
Localisation de découverte : KHE.E - Hors enceinte, secteur est.
<http://www.cfeetk.cnrs.fr/karnak/?iu=3757>

MANNICHE, *Akhenaten*, p. 20, p. 70, fig. 2.65, p. 82.

KIU 3761. Fragment de la partie droite du torse d'un colosse (Manniche K43) (XVIII^e dynastie, Amenhotep IV - Akhénaton), grès.
Localisation de découverte : KHE.E - Hors enceinte, secteur est.
<http://www.cfeetk.cnrs.fr/karnak/?iu=3761>

MANNICHE, *Akhenaten*, p. 72, fig. 2.68.

KIU 3658. Pschent d'un colosse (Manniche C7) (XVIII^e dynastie, Amenhotep IV - Akhénaton), grès.
Localisation de découverte : KHE.E - Hors enceinte, secteur est.
<http://www.cfeetk.cnrs.fr/karnak/?iu=3658>

MANNICHE, *Akhenaten*, p. 35, fig. 2.15.

KIU 3661. Tête de colosse (Manniche D11) (XVIII^e dynastie, Amenhotep IV - Akhénaton), grès.
Localisation de découverte : KHE.E - Hors enceinte, secteur est.
<http://www.cfeetk.cnrs.fr/karnak/?iu=3661>

MANNICHE, *Akhenaten*, p. 41 fig. 2.22, fig. 2. 23.

KIU 3725. Tête de colosse (Manniche H23) (XVIII^e dynastie, Amenhotep IV - Akhénaton), grès.
Localisation de découverte : KHE.E - Hors enceinte, secteur est.
<http://www.cfeetk.cnrs.fr/karnak/?iu=3725>

MANNICHE, *Akhenaten*, p. 19, 47-48, 51, fig. 2.40, p. 60-62, 93, 108.

KIU 3726. Tête de colosse (Manniche H24) (XVIII^e dynastie, Amenhotep IV - Akhénaton), grès.
Localisation de découverte : KHE.E - Hors enceinte, secteur est.
<http://www.cfeetk.cnrs.fr/karnak/?iu=3726>

MANNICHE, *Akhenaten*, p. 19-20, 47-48, 52, fig. 2.41, p. 60-62, 93-94, 108, 151 n. 5, p. 155 n. 32.

KIU 3701. Tête d'un colosse (Manniche H21) (XVIII^e dynastie, Amenhotep IV - Akhénaton), grès.
Localisation de découverte : KHE.E - Hors enceinte, secteur est.
<http://www.cfeetk.cnrs.fr/karnak/?iu=3701>

MANNICHE, *Akhenaten*, p. 19, p. 20, p. 47, p. 48, p. 49 fig. 2.37, p. 60, p. 61, p. 62, p. 93, p. 94, p. 108, p. 155 n. 32.

KIU 3686. Tête d'un colosse (Manniche G16) (XVIII^e dynastie, Amenhotep IV - Akhénaton), grès.
Localisation de découverte : KHE.E - Hors enceinte, secteur est.
<http://www.cfeetk.cnrs.fr/karnak/?iu=3686>

MANNICHE, *Akhenaten*, p. 19, 46, fig. 2.32, p. 47, 61, 93, 94, 127, 151 n. 5, p. 155 n. 32.

KIU 3687. Tête d'un colosse (Manniche G17) (XVIII^e dynastie, Amenhotep IV - Akhénaton), grès.
Localisation de découverte : KHE.E - Hors enceinte, secteur est.
<http://www.cfeetk.cnrs.fr/karnak/?iu=3687>

MANNICHE, *Akhenaten*, p. 47, fig. 2.33.

KIU 3688. Tête d'un colosse (Manniche G18) (XVIII^e dynastie, Amenhotep IV - Akhénaton), grès.
Localisation de découverte : KHE.E - Hors enceinte, secteur est.
<http://www.cfeetk.cnrs.fr/karnak/?iu=3688>

MANNICHE, *Akhenaten*, p. 47, fig. 2.34, p. 48.

Karnak : Karnak hors enceinte, autre(s) objet(s) découvert(s) ou conservé(s) dans ce secteur

KIU 3697. Tête d'un colosse (Manniche H20) (XVIII^e dynastie, Amenhotep IV - Akhénaton), grès.
Localisation de découverte : KHE.E - Hors enceinte, secteur est.
<http://www.cfeetk.cnrs.fr/karnak/?iu=3697>

CHEVRIER, *ASAE* 30, p. 169. MANNICHE, *Akhenaten*, p. 19, 48-49, fig. 2.36, p. 60-62, 93-94, 108, 155, n. 32.

KIU 3710. Tête d'un colosse (Manniche H22) (XVIII^e dynastie, Amenhotep IV - Akhénaton), grès.
Localisation de découverte : KHE.E - Hors enceinte, secteur est.
<http://www.cfeetk.cnrs.fr/karnak/?iu=3710>

MANNICHE, *Akhenaten*, p. 19-20, 47-48, 50, fig. 2.38-2.39, p. 60-62, 93, 108, 155, n. 32.

KIU 3754. Torse d'un colosse (Manniche K38) (XVIII^e dynastie, Amenhotep IV - Akhénaton), grès.
Localisation de découverte : KHE.E - Hors enceinte, secteur est.
<http://www.cfeetk.cnrs.fr/karnak/?iu=3754>

CHEVRIER, *ASAE* 27, p. 145, pl. IV. DESROCHES-NOBLECOURT, *MonPiot* 59, fig. 26. R.E. FREED, Y.J. MARKOWITZ, S. H. D'AURIA, *Pharaohs of the Sun : Akhenaten, Nefertiti, Tutankhamen*, Boston, 1999, fig. 34. MANNICHE, *Akhenaten*, p. 67-68, fig. 2.63.

KIU 3743. Fragment de visage de colosse Cambridge E.GA 4516.1943 (Manniche I33) (XVIII^e dynastie, Amenhotep IV - Akhénaton), grès.
Localisation de découverte : KHE.E - Hors enceinte, secteur est. Localisation actuelle : Fitzwilliam Museum, Cambridge.
<http://www.cfeetk.cnrs.fr/karnak/?iu=3743>

PM II², p. 254. CHEVRIER, *ASAE* 32, p. 112. CHEVRIER, *ASAE* 36, p. 142. L. MANNICHE, « Akhenatens Kolosser i Karnak », *Papyrus* 27/2, 2007, p. 4-17, fig. 11. MANNICHE, *Akhenaten*, p. 11, p. 13, p. 64, fig. 2.58.

KIU 3766. Partie inférieure gauche du bras d'un colosse (Manniche K48) (XVIII^e dynastie, Amenhotep IV - Akhénaton), grès.
Localisation de découverte : KHE.E - Hors enceinte, secteur est. Localisation actuelle : Magasin du Cheikh Labib.
<http://www.cfeetk.cnrs.fr/karnak/?iu=3766>

MANNICHE, *Akhenaten*, p. 75 fig. 2.73, p. 76, p. 112 fig. 3.10.

KIU 3734. Fragment du visage d'un colosse (Manniche I30) (XVIII^e dynastie, Amenhotep IV - Akhénaton), grès.
Localisation de découverte : KHE.E - Hors enceinte, secteur est. Localisation actuelle : Musée de Louqsor.
<http://www.cfeetk.cnrs.fr/karnak/?iu=3734>

MANNICHE, *Akhenaten*, p. 19, p. 47, p. 52, p. 61, p. 62 fig. 2.54, p. 93, p. 94.

KIU 3677. Partie supérieure d'un colosse (Manniche E12) (XVIII^e dynastie, Amenhotep IV - Akhénaton), grès.
Localisation de découverte : KHE.E - Hors enceinte, secteur est. Localisation actuelle : Musée de Louqsor.
<http://www.cfeetk.cnrs.fr/karnak/?iu=3677>

CHEVRIER, *ASAE* 27, p. 145, fig. 5 (?). DESROCHES-NOBLECOURT, *MonPiot* 59, fig. 20, fig. 23. LAUFFRAY, *Karnak d'Égypte*, p.161, fig. A. EL-SHAHAWY, *Luxor Museum: the glory of Ancient Thebes*, Le Caire, 2005, p. 128-129. L. MANNICHE, « Akhenatens Kolosser i Karnak », *Papyrus* 27/2, 2007, fig. 5. A.A. AMADIO, *Un italiano alla corte del re, Pharaon Magazine* 2/2 (February), 2006, p. 79-84, fig. 1.7. R. PARTRIDGE, « Colossal Statues of Akhenaten from the Temple of Karnak », *Ancient Egypt* 8/1, 2007, fig. 10. MANNICHE, *Akhenaten*, p. 7, 9, 20, 22, 41-42, fig. 2.24-2.25, p. 43, fig. 2.26a-b, p. 101, fig. 3.6, p. 102, 126.

KIU 3727. Tête de colosse (Manniche H25) (XVIII^e dynastie, Amenhotep IV - Akhénaton), grès.
Localisation de découverte : KHE.E - Hors enceinte, secteur est. Localisation actuelle : Musée de Louqsor.
<http://www.cfeetk.cnrs.fr/karnak/?iu=3727>

Karnak : Karnak hors enceinte, autre(s) objet(s) découvert(s) ou conservé(s) dans ce secteur

CHEVRIER, *ASAE* 27, p. 146, fig. 6, pl. IV. MANNICHE, *Akhenaten*, p. 19, 47-48, 53, fig. 2.42, p. 54, fig. 2.43 a-b-2.44, p. 60-62, 93-94, 155, n. 32.

KIU 3656. Tête de colosse, Louqsor J. 53 (Manniche C5) (XVIII^e dynastie, Amenhotep IV - Akhénoton), grès.

Localisation de découverte : KHE.E - Hors enceinte, secteur est. Localisation actuelle : Musée de Louqsor.

<http://www.cfeetk.cnrs.fr/karnak/?iu=3656>

CHEVRIER, *ASAE* 26, p. 122. C. De WIT, *La statuaire de Tell el Amarna*, Bruxelles, 1950, p. 24-25. DESROCHES-NOBLECOURT, *MonPiot* 59, fig. 19. *Guide. Musée d'art égyptien ancien de Louxor*, Le Caire, 1978, p. 65, cat. 156. *The Luxor Museum of Ancient Egyptian Art*, Le Caire, 1978, p. 114-115 fig. 88, cat. n. 156. J.F. ROMANO, *The Luxor Museum of Ancient Egyptian Art (catalogue)*, Mayence, 1979, p. 113-115 cat. n. 156, fig. 87-88. *Catalogue du Musée d'art égyptien ancien de Louxor (version arabe)*, *BiGen* 8, Le Caire, 1986, p. 53-54, cat. 156, fig. p. 55. B. FAGAN, *Journey through an ancient Land*, Le Caire, 2001, p. 205. A. BONGIOANNI, *Luxor and the Valley of the Kings*, Le Caire, 2004, p. 34. A. EL-SHABAWY, *Luxor Museum : The Glory of Ancient Thebes*, Le Caire, p. 122-123. MANNICHE, *Akhenaten*, p. 18, 33, fig. 2.12, p. 34, fig. 2.13, p. 88, fig. 3.1.

KIU 3693. Tête d'un colosse (Manniche H19) (XVIII^e dynastie, Amenhotep IV - Akhénoton), grès.

Localisation de découverte : KHE.E - Hors enceinte, secteur est. Localisation actuelle : Musée de Louqsor.

<http://www.cfeetk.cnrs.fr/karnak/?iu=3693>

CHEVRIER, *ASAE* 26, p. 122, 125. DESROCHES-NOBLECOURT, *MonPiot* 59, fig. 33. MANNICHE, *Akhenaten*, p. 19, 47-48, fig. 2.35, p. 60-62, 93, 108, 155, n. 32.

KIU 3689. Tête d'un colosse Louqsor J. 55 (Manniche G14) (XVIII^e dynastie, Amenhotep IV - Akhénoton), grès.

Localisation de découverte : KHE.E - Hors enceinte, secteur est. Localisation actuelle : Musée de Louqsor.

<http://www.cfeetk.cnrs.fr/karnak/?iu=3689>

PM II², p. 254, A (f). CHEVRIER, *ASAE* 27, p. 146, pl. III, 1, pl. IV (fig. 1.6). C. De WIT, *La statuaire de Tell el Amarna*, Bruxelles, 1950, p. 24-25, fig. 8. J.F. ROMANO, *The Luxor Museum of Ancient Egyptian Art (catalogue)*, Mayence, 1979, cat. n. 171, p. 120-121, fig. 93-94. *Guide. Musée d'art égyptien ancien de Louxor*, Le Caire, 1978, p. 69, cat. 171. *The Luxor Museum of Ancient Egyptian Art*, Le Caire, 1978, cat. 156, p. 65. *Catalogue du Musée d'art égyptien ancien de Louxor (version arabe)*, *BiGen* 8, 1986, p. 57, n. 174. C. ALDRED, *Akhenaten: King of Egypt*, Londres, 1988/1991 (couverture). R. PARTRIDGE, « Colossal Statues of Akhenaten from the Temple of Karnak », *Ancient Egypt* 8-1, 2007, fig. 6. MANNICHE, *Akhenaten*, p. 7, 18, 44, fig. 2.28-2.29, p. 45, 68, 102, 144.

KIU 3690. Tête d'un colosse Louqsor J. 46 (Manniche G15) (XVIII^e dynastie, Amenhotep IV - Akhénoton), grès.

Localisation de découverte : KHE.E - Hors enceinte, secteur est. Localisation actuelle : Musée de Louqsor.

<http://www.cfeetk.cnrs.fr/karnak/?iu=3690>

CHEVRIER, *ASAE* 27, p. 146, pl. III (2). R. TEFNIN, Catalogue de l'exposition *Le Règne du soleil : Akhenaton et Nefertiti*, Bruxelles, 1975, cat. n. 10, p. 62-63. H. SATZINGER (ed.), *Echnaton, Nofretete, Tutanchamun*, Vienne, 1975, cat. n. 10. S. HELLIENSEN, *Solens rike, Aknaton, Nefertiti, Tut-Ank-Amon*, Oslo, 1975, cat. n. 10. H.W. MÜLLER, J. SETTGAST (éd.), *Nofretete. Echnaton*. Berlin - Munich, 1976, cat. n. 8. Catalogue de l'exposition *Akhenaton og Nefertiti*, *Louisiana Revy* 17-1, Octobre 1976, cat. n. 8. MANNICHE, *Akhenaten*, p. 9, 18, 21, 45, fig. 2.31, p. 46, 102, 144, 155, n. 32.

KIU 3740. Visage de colosse (Manniche I31) (XVIII^e dynastie, Amenhotep IV - Akhénoton), grès.

Localisation de découverte : KHE.E - Hors enceinte, secteur est. Localisation actuelle : Musée de Louqsor.

<http://www.cfeetk.cnrs.fr/karnak/?iu=3740>

MANNICHE, *Akhenaten*, p. 62, fig. 2.55-2.56, p. 63.

Karnak : Karnak hors enceinte, autre(s) objet(s) découvert(s) ou conservé(s) dans ce secteur

KIU 3742. Visage de colosse (Manniche I32) (XVIII^e dynastie, Amenhotep IV - Akhénoton), grès.
Localisation de découverte : KHE.E - Hors enceinte, secteur est. Localisation actuelle : Musée de Louqsor.

<http://www.cfeetk.cnrs.fr/karnak/?iu=3742>

MANNICHE, *Akhenaten*, p. 63, fig. 2.57.

KIU 3744. Fragment de visage de colosse Munich ÄS 6290 (Manniche I34) (XVIII^e dynastie, Amenhotep IV - Akhénoton), grès.

Localisation de découverte : KHE.E - Hors enceinte, secteur est. Localisation actuelle : Musée de Munich.

<http://www.cfeetk.cnrs.fr/karnak/?iu=3744>

CHEVRIER, *ASAE* 32, p. 112. CHEVRIER, *ASAE* 36, p. 142. S. SCHOSKE, *Egyptian Art in Munich*, Munich, 1993, p. 32, no 27. S. SCHOSKE (éd.), *Staatliche Sammlung Ägyptischer Kunst München*, Munich, 1995, p. 6, fig. 1. D. ARNOLD, *The Royal Women of Amarna*, New York, 1996, p. 2, fig.1, cat. no 29, p. 133. R.E. FREED, Y.J. MARKOWITZ, S.H. D'AURIA, *Pharaohs of the Sun: Akhenaten, Nefertiti, Tutankhamen*, Boston, 1999, cat. no 24. MANNICHE, *Akhenaten*, p. 11, 64-65, fig. 2.59.

KIU 3652. Colosse Caire JE 49529 (Manniche A1) (XVIII^e dynastie, Amenhotep IV - Akhénoton), grès.

Localisation de découverte : KHE.E - Hors enceinte, secteur est. Localisation actuelle : Musée du Caire.

<http://www.cfeetk.cnrs.fr/karnak/?iu=3652>

PM II², p. 253. CHEVRIER, *ASAE* 26, p. 121. E. D. ROSS, *The Art of Egypt through the Ages*, Londres, 1931, p. 173 fig. 1. K. LANGE, *Ägyptische Kunst*, Zürich, Berlin, 1939, pl. 78. ENGELBACH, *ASAE* 40, pl. XXV (droite), p. 144. J. CAPART, *L'Art égyptien. II- la Statuaire*, Bruxelles, 1942, pl. 339. O. KOEFOED-PETERSEN, *Aegyptens Kaetterkonge og hans Kunst*, Copenhague, 1943, p. 35, fig. 7. R. HAMANN, *Ägyptische Kunst : Wesen und Geschichte*, Berlin, 1944, pl. 257. C. DE WIT, *La statuaire de Tell el Amarna*, Bruxelles, 1950, p. 22-23, fig. 6, p. 27, fig. 14. E. DRIOTON, *Art égyptien*, Paris, 1950, p. 89, fig. 80. B. HORNEMANN, *Types of Ancient Egyptian Statuary I*, Copenhague, 1951, pl. 43. K. LANGE, *König Echnaton und die Amarna-Zeit : Die Geschichte eines Gottkünders*, München, 1951, p. 136, pl. 8-9. R. ANTHERS, *Aegyptische Plastik in Meisterwerken*, Stuttgart, 1954, p. 14, pl. 29. C. ALDRED, *New Kingdom Art in Ancient Egypt during the Eighteenth Dynasty 1570 to 1320 B.C.*, Londres, 1951, p. 73-74, pl. 102. E. DRIOTON, *Temples et Trésors de l'Égypte*, Paris, 1954, pl. 28. *Description sommaire des principaux monuments*, Le Caire, 1956, no 6015. W. WOLF, *Die Kunst Aegyptens : Gestalt und Geschichte*, Stuttgart, 1957, fig. 420. W.S. SMITH, *Art and Architecture of Ancient Egypt, The Pelican History of Art* 14, Baltimore, 1958, p. 205, 124A. ABD-UR-RAHMAN, *ASAE* 56, p. 247, n.3. M. PILLET, « L'art d'Akhenaton », dans *Mélanges Mariette*, *BdE* 32, 1961, p. 88, fig. 6. W. WOLF, *Die Welt der Ägypter*, Stuttgart, 1955, pl. 79 (appelé 49528), 1961, pl. 107. W. WESTENDORF, « Amenophis IV, in Urgottgestalt », *Pantheon* 21, 1963, p. 271, fig. 3. I. WOLDERING, *Götter und Pharaonen. Die Kultur Ägyptens im Wandel der Geschichte*, Munich, 1967, fig. 73. C. ALDRED, *Akhenaten, Pharaoh of Egypt : A New Study*, Londres, 1968, p. 70, fig. 3. C. ALDRED, *Akhenaten and Nefertiti*, Brooklyn, 1973, p. 30, fig. 10. DESROCHES-NOBLECOURT, *MonPiot* 59, p. 11, 13, fig. 10, p. 14, fig. 11, p. 15. M. EATON-KRAUSS, « The khat headdress to the end of the Amarna Period », *SAK* 5, 1977, p. 21-39, cat. 28, p. 37. K. LANGE, M. HIRMER, *Ägypten*, Munich, 1978, pl. 180-181. E.R. RUSSMANN, *Egyptian Sculpture: Cairo and Luxor*, Texas, 1989, fig. 53. D. ARNOLD, *The Royal Women of Amarna*, New York, 1996, p. 17, fig. 9. R.E. FREED, Y.J. MARKOVICS, S.H. D'AURIA, *Pharaohs of the Sun: Akhenaten, Nefertiti, Tutankhamen*, Boston, 1999, fig. 4. Z. HAWASS, *Tutankhamun and the Golden Age of the Pharaohs*, Washington, 2005, p. 29. A. BONGIOANNI, M.S. CROCE, L. ACCOMAZZO (éd.), *The illustrated Guide to the Egyptian Museum in Cairo*, Le Caire, 2001, p. 172. R. PARTRIDGE, « Colossal Statues of Akhenaten from the Temple of Karnak », *Ancient Egypt* 8-1, 2007, fig. 1, fig. 1 et 1a. FREED, *Memnonia* 10, p. 196, pl. LV. MANNICHE, *Akhenaten*, p. 2, fig. 1.2, p. 4, 20, 26, fig. 2.5a-b, p. 38, 57, 67-68, 77, 81-83, 98, fig. 3.4, p. 99, fig. 3.5, p. 102, 108, 120, 130, 145, 158, n. 101.

KIU 3655. Partie supérieure de colosse Caire RT 29/5/49/1 (Manniche B4) (XVIII^e dynastie, Amenhotep IV - Akhénoton), grès.

Localisation de découverte : KHE.E - Hors enceinte, secteur est. Localisation actuelle : Musée du Caire.

<http://www.cfeetk.cnrs.fr/karnak/?iu=3655>

PM II², p. 253-254. CHEVRIER, *ASAE* 26, pl. II, fig. 1, p. 125. M. SANDMAN, *Texts from the time of Akhenaten, Bibliotheca Aegyptiaca* 8, 1938, p. 186 [ccxxxi]. P. BENDOW, *Stormakstidens Egypt*, Aschehoug, 1952, pl. p. 80 [partie sup. droite]. C. NIMS, W. SWAAN, *Thebes of the Pharaohs: Pattern for Every City*, New York, 1965, pl. 41. Chr. DESROCHES-NOBLECOURT (éd.), *Toutankhamon et son temps*, Paris, 1967, cat. n. 3. C. ALDRED, *Akhenaten, Pharaoh of Egypt: A New Study*, Londres, 1968, pl. 4, p. 216. C. ALDRED, *Akhenaten and Nefertiti*, Brooklyn, 1973, fig. 12. R. TEFNIN, Entrée du catalogue de l'exposition *Règne du soleil*, Bruxelles, 1975, cat. n. 11, p. 62-65. H. W. MÜLLER, J. SETTGAST (éd.), *Nofretete. Echnaton*. Berlin, Munich, 1976, cat. n. 9.

Karnak : Karnak hors enceinte, autre(s) objet(s) découvert(s) ou conservé(s) dans ce secteur

R. PARTRIDGE, « Colossal Statues of Akhenaten from the Temple of Karnak », *Ancient Egypt* 8/11, 2007, fig. 5. MANNICHE, *Akhenaten*, p. 3, p. 6, p. 30 fig. 2.9 a-b, p. 31 fig. 2.10, p. 82, p. 96, p. 102, p. 108, p. 128.

KIU 3654. Partie supérieure de colosse Caire JE 98915 (Manniche B3) (XVIII^e dynastie, Amenhotep IV - Akhéaton), grès.

Localisation de découverte : KHE.E - Hors enceinte, secteur est. Localisation actuelle : Musée du Caire.
<http://www.cfeetk.cnrs.fr/karnak/?iu=3654>

CHEVRIER, *ASAE* 26, p. 122, fig. 1. FREED, *Memnonia* 10, p. 196, pl. LVI, LVIIb. R.E. FREED, Y.J. MARKOVICS, S.H. D'AURIA, *Pharaohs of the Sun : Akhenaten, Nefertiti, Tutankhamen*, Boston, 1999, p. 51 fig. 31, p. 208 cat. no 23. R. PARTRIDGE, « Colossal Statues of Akhenaten from the Temple of Karnak », *Ancient Egypt*, 8/1, 2007, fig. 7-7a. MANNICHE, *Akhenaten*, p. 7, p. 29 fig. 2.8, p. 30, p. 82, p. 96, p. 102, p. 108, p. 118 fig. 4.1, p. 144.

KIU 3666. Partie supérieure d'un colosse Caire JE 49528 (Manniche D9) (XVIII^e dynastie, Amenhotep IV - Akhéaton), grès.

Localisation de découverte : KHE.E - Hors enceinte, secteur est. Localisation actuelle : Musée du Caire.
<http://www.cfeetk.cnrs.fr/karnak/?iu=3666>

PM II², p. 253. CHEVRIER, *ASAE* 26, p. 121. G.P.G. SOBHY, « Miscellanea », *JEA* 16, 1930, p. 3, pl. III [3]. R. HAMANN, *Ägyptische Kunst: Wesen und Geschichte*, Berlin, 1944, pl. 22. C. DE WIT, *La statuaire de Tell el Amarna*, Bruxelles, 1950, p. 24-25. C. ALDRED, *New Kingdom Art in Ancient Egypt during the Eighteenth Dynasty 1570 to 1320 B.C.*, Londres, 1951, 1961, pl. 104, 109. B. HORNEMANN, *Types of Ancient Egyptian Statuary I*, Copenhague, 1951, pl. 44. K. LANGE, M. HIRMER, *Ägypten. Architektur*, Munich, 1955-1957, pl. 177, 1967, pl. 182. *Description sommaire des principaux monuments*, Le Caire, 1956, n. 6016. K. LANGE, *Ägyptische Bildnisse*, Munich, 1957, pl. 19. W.S. SMITH, *Art and Architecture of Ancient Egypt, The Pelican History of Art* 14, Baltimore, 1958, pl. 125[A], p. 177. R. PARTRIDGE, « Colossal Statues of Akhenaten from the Temple of Karnak », *Ancient Egypt* 8/1, 2007, fig. 4. MANNICHE, *Akhenaten*, p. 2, 4, 38, fig. 2.18 a-b, p. 39, fig. 2.19 a-b, p. 40, 82, 102, 109, fig. 3.9, p. 111, 126.

KIU 3676. Partie supérieure d'un colosse Caire JE 99065 (Manniche D10) (XVIII^e dynastie, Amenhotep IV - Akhéaton), grès.

Localisation de découverte : KHE.E - Hors enceinte, secteur est. Localisation actuelle : Musée du Caire.
<http://www.cfeetk.cnrs.fr/karnak/?iu=3676>

CHEVRIER, *ASAE* 27, p. 146. ABD-UR-RAHMAN, *ASAE* 56, p. 247-249. A. DODSON, D. HILTON, *The Complete Royal Families*, Le Caire, 2004, p. 147. R. PARTRIDGE, « Colossal Statues of Akhenaten from the Temple of Karnak », *Ancient Egypt* 8-1, 2007, p. 34-35, fig. 9a. MANNICHE, *Akhenaten*, p. 6, fig. 1.4, p. 18, 20, 22, 39-40, fig. 2.20-2.21, p. 111, 144, 153, n. 32.

KIU 3659. Tête de colosse avec nemes et plumes Caire JE 98894 (Manniche D8) (XVIII^e dynastie, Amenhotep IV - Akhéaton), grès.

Localisation de découverte : KHE.E - Hors enceinte, secteur est. Localisation actuelle : Musée du Caire.
<http://www.cfeetk.cnrs.fr/karnak/?iu=3659>

CHEVRIER, *ASAE* 26, p. 127, fig. 3 (?). ABD-UR-RAHMAN, *ASAE* 56, pl. I. FREED, *Memnonia* 10, pl. LVIIIb. R.E. FREED, Y.J. MARKOWITZ, S.H. D'AURIA, *Pharaohs of the Sun: Akhenaten, Nefertiti, Tutankhamen*, Boston, 1999, cat. no 22, fig. p. 10, fig. 30. A. WIESE, A. BRODBECK, *Tutankhamun, The Golden Beyond: Tomb Treasures from the Valley of the Kings*, Bâle, 2004, cat. no 42. R. PARTRIDGE, « Colossal Statues of Akhenaten from the Temple of Karnak », *Ancient Egypt* 8/1, 2007, p. 34, fig. 8-8a-8b (avant restauration). MANNICHE, *Akhenaten*, p. 36-38.

KIU 3657. Tête de colosse Caire JE 98895 (Manniche C6) (XVIII^e dynastie, Amenhotep IV - Akhéaton), grès.

Localisation de découverte : KHE.E - Hors enceinte, secteur est. Localisation actuelle : Musée du Caire.
<http://www.cfeetk.cnrs.fr/karnak/?iu=3657>

FREED, *Memnonia* 10, pl. LVII a. MANNICHE, *Akhenaten*, p. 34 fig. 2.14 a-b, p. 35, p. 144, p. 153 n. 25.

KIU 3650. Tête de colosse (Manniche A2) (XVIII^e dynastie, Amenhotep IV - Akhéaton), grès.

Localisation de découverte : KHE.E - Hors enceinte, secteur est. Localisation actuelle : Musée d'Alexandrie.

<http://www.cfeetk.cnrs.fr/karnak/?iu=3650>

R. PARTRIDGE, « Colossal Statues of Akhenaten from the Temple of Karnak », *Ancient Egypt*, 8-1, 2007, fig. 2. L. MANNICHE, « Akhenatens Kolosser i Karnak », *Papyrus* 27-2, 2007, p. 4-17. MANNICHE, *Akhenaten*, p. 18, 20, 27-28, fig. 2.6, p. 102, 108, 123, fig. 4.3, p. 131, fig. 4.6, p. 144, fig. 5.1, p. 153, n. 21.

Karnak : Karnak hors enceinte, autre(s) objet(s) découvert(s) ou conservé(s) dans ce secteur

KIU 3732. Visage d'un colosse (Manniche I28) (XVIII^e dynastie, Amenhotep IV - Akhénaton), grès.
Localisation de découverte : Lieu de découverte: KHE.E - Hors enceinte, secteur est. Localisation
actuelle : Musée de Louqsor.
<http://www.cfeetk.cnrs.fr/karnak/?iu=3732>

CHEVRIER, *ASAE* 27, pl. II. MANNICHE, *Akhenaten*, p. 19, 47, 53, 61, fig. 2.52.a-b, p. 93-94.

Liste des abréviations

Pour les abréviations des périodiques et des collections se reporter à B. MATHIEU, *Abréviation des périodiques et collections en usage à l'Institut français d'archéologie orientale*, 4^e éd., Le Caire, 2010.

ABD-UR-RAHMAN, *ASAE* 56

ABD-UR-RAHMAN (M.H.), « The Four-Feathered Crown of Akhenaten », *ASAE* 56, 1959, p. 247-249.

ABDALLAH, *ASAE* 40

ABDALLAH (A.), « Rapport sur les travaux de Karnak (1940-1941) », *ASAE* 40, 1940, p. 975-981.

ADAM, EL-SHABOURY, *ASAE* 56

ADAM (Sh.), EL-SHABOURY (F.), « Report on the Work of Karnak during the Seasons 1954-55 and 1955-56 », *ASAE* 56, 1959, p. 35-52.

ALBOUY, *et al.*, *Karnak* (1)

ALBOUY (M.), BOCCON-GIBOD (H.), GOLVIN (J.-Cl.), *Karnak. Le temple d'Amon restitué par l'ordinateur*, Paris, 1989.

ALBOUY, *et al.*, *Karnak* (2)

ALBOUY (M.), BOCCON-GIBOD (H.), GOLVIN (J.-Cl.), *Karnak. Le temple d'Amon restitué par l'ordinateur*, Paris, 1991.

ALLAM, *JEH* 4

ALLAM (Sh.), « Le Traité égypto-hittite de paix et d'alliance entre les rois Ramsès II et Khattouchili III (d'après l'inscription hiéroglyphique au temple de Karnak) », *JEH* 4, 2011, p. 1-39.

ALLIOT, *RdE* 5

ALLIOT (M.), « Les rites de la chasse au filet, aux temples de Karnak, d'Edfou et d'Esneh », *RdE* 5, 1946, p. 57-118.

AMER, *Gateway*

AMER (A.A.M.A.), *The Gateway of Ramesses IX in the Temple of Amun at Karnak*, Warminster, 1999.

AMER, *GM* 57

AMER (A.A.M.A.), « Notes on Ramses IX in Memphis and Karnak », *GM* 57, 1982, p. 11-16.

ANUS, SAAD, *Kêmi* 21 (= *Karnak* 4)

ANUS (P.), SAAD (R.), « Habitations de prêtres dans le temple d'Amon de Karnak », *Kêmi* 21 (= *Karnak* 4), 1971, p. 217-238.

ARNAUDIÈS-MONTÉLIMARD, *Karnak* 11

ARNAUDIÈS-MONTÉLIMARD (E.), « Un reposoir de barque en calcite édifié par Thoutmosis III dans le temple d'Amon-Rê à Karnak », *Karnak* 11, 2003, p. 159-234.

ARNAUDIÈS-MONTÉLIMARD, *Karnak* 12

ARNAUDIÈS-MONTÉLIMARD (E.), « L'arche en granit de Thoutmosis III et l'avant-porte du VI^e pylône », *Karnak* 12, 2007, p. 107-190.

AUFRÈRE, GOLVIN, *Propylône*

AUFRÈRE (S.H.), GOLVIN (J.-Cl.), *Le propylône d'Amon-Rê-Montou à Karnak-Nord*, MIFAO 117, 2000.

AZIM, *Karnak* 6

AZIM (M.), « La fouille de la cour du Xe pylône, rapport préliminaire », *Karnak* 6, 1980, p. 153-165.

AZIM, REVEILLAC, *Legrain*

AZIM (M.), REVEILLAC (G.), *Karnak dans l'objectif de Georges Legrain. Catalogue raisonné des archives photographiques du premier directeur des travaux de Karnak de 1895 à 1917*, Paris, 2004.

AZIM, RONDOT, *CHANE* 37

AZIM (M.), RONDOT (V.), « Note archéologique et épigraphique sur les architraves de la grande salle hypostyle du temple d'Amon-Rê à Karnak », dans *Causing His Name to Live: Studies in Egyptian Epigraphy and History in Memory of William J. Murnane*, *CHANE* 37, 2009, p. 21-28.

BARGUET, *BIFAO* 52

BARGUET (P.), « La structure du temple Ipet-Sout d'Amon à Karnak du Moyen Empire à Aménophis II », *BIFAO* 52, 1953, p. 145-155.

BARGUET, *RdE* 8

BARGUET (P.), « Un groupe d'enseignes en rapport avec les noms du roi », *RdE* 8, 1951, p. 9-20.

BARGUET, *RevLouvre* 1

BARGUET (P.), « Bas-reliefs provenant de Karnak au Musée du Louvre », *RevLouvre* 1, 1961, p. 1-4.

BARGUET, *Temple*

BARGUET (P.), *Le temple d'Amon-Rê à Karnak. Essai d'exégèse*, *RAPH* 21, 1962.

BARGUET, LECLANT, *Karnak-Nord IV*

BARGUET (P.), LECLANT (J.), *Karnak-Nord IV. 1949-1951*, *BIFAO* 25, 1954.

BENNETT, *JEA* 25

BENNETT (J.), « The Restoration Inscription of Tut'ankhamūn », *JEA* 25, 1939, p. 8-15.

BICKEL, CHAPPAZ, *Égypte* 17

BICKEL (S.), CHAPPAZ (J.-L.), « À la recherche d'une image d'Hatchepsout », *Égypte Afrique & Orient* 17, 2000, p. 23-32.

BISSING, *Studi Rosellini*

von BISSING (F.W.), « Baumeister und Bauten aus dem Beginn des Neuen Reichs », dans *Studi in memoria di Ippolito Rosellini nel primo centenario della morte (4 giugno 1843)*, Pise, 1949, p. 127-234.

BISTON-MOULIN, *CENiM* 5

BISTON-MOULIN (S.), « L'épithète *ḥq3 m3(.t)* et l'activité architecturale du début du règne autonome de Thoutmosis III », dans A. Gasse, Fr. Servajean, Chr. Thiers (éd.), *Et in Ægypto et ad Ægyptum, Recueil d'études dédiées à Jean-Claude Grenier*, *CENiM* 5, 2012, p. 81-102.

BISTON-MOULIN, *ENiM* 5

BISTON-MOULIN (S.), « Le roi Sénakht-en-Rê Ahmès de la XVIIe dynastie », *ENiM* 5, 2012, p. 61-71.

BISTON-MOULIN, *ZÄS* 139/1

BISTON-MOULIN (S.), « Remarques sur la transformation des épithètes *nfr ḥpr(.w)* dans les cartouches du nom de naissance de Thoutmosis III », *ZÄS* 139/1, 2012, p. 19-27.

BISTON-MOULIN, THIERS, *Ptah*

BISTON-MOULIN (S.), THIERS (Chr.), *Le temple de Ptah à Karnak I. Relevé épigraphique (Ptah, nos 1-191), II. Relevé photographique (J.-Fr. Gout), Travaux du Centre Franco-Égyptien d'Étude des Temples de Karnak*, *BiGen* 49, Le Caire, 2016.

BJÖRKMAN, *Kings at Karnak*

BJÖRKMAN (G.), *Kings at Karnak. A Study of the Treatment of the Monuments of Royal Predecessors in the Early New Kingdom*, *Boreas* 2, 1971.

BLYTH, *Karnak*

BLYTH (E.), *Karnak : Evolution of a Temple*, Londres, New York, 2006.

BONHÊME, *Livre des Rois*

BONHÊME (M.-A.), *Le Livre des Rois de la Troisième Période Intermédiaire. I. XXIe dynastie*, *BdE* 99, 1987.

BORAIK, *Karnak* 13

BORAIK (M.), « Excavations of the Quay and the Embankment in front of Karnak Temples. Preliminary Report », *Karnak* 13, 2010, p. 65-78.

BORCHARDT, *Baugeschichte*

BORCHARDT (L.), *Zur Baugeschichte des Amonstempels von Karnak*, *UGAA* 5, 1905.

BOTHMER, *BMFA* 50

von BOTHMER (B.), « Ptolemaic Reliefs », *BMFA* 50, 1952, p. 19-27.

BOTHMER, *Catalogue*

von BOTHMER (B.), *Catalogue du musée d'art égyptien ancien de Louxor*, *BdE* 95, 1985.

BRAND, *EgArch* 19

BRAND (P.J.), « Rescue Epigraphy in the Hypostyle Hall at Karnak », *EgArch* 19, 2001, p. 11-13.

BRAND, *el al.*, *Karnak* 14

BRAND (P.J.), REVEZ (J.), KARKOWSKI (J.), « Karnak Hypostyle Hall Project, Report on the 2011 Field Season for the University of Memphis & the Université du Québec à Montréal », *Karnak* 14, 2013, p. 193-229.

BRAND, *KMT* 12/3

BRAND (P.J.), « Postscript. Rescue Epigraphy in the Hypostyle Hall », *KMT* 12/3, 2001, p. 59.

BRAND, *Monuments*

BRAND (P.J.), *The Monuments of Seti I. Epigraphic, Historical and Art Historical Analysis*, *PdÄ* 16, 2000.

BRAND, *NSSEA* 1

BRAND (P.J.), « A Brief Report on the Hypostyle Hall Project », *NSSEA* 1, 2002, p. 2.

BRAND, *SAOC* 61

BRAND (P.J.), « Veils Votives and Marginalia: The Use of Sacred Space at Karnak and Luxor », dans P. Dorman, B.M. Bryan (éd.), *Sacred Space and Sacred Function in Ancient Thebes, Occasional Proceedings of the Theban Workshop*, *SAOC* 61, 2007, p. 51-83.

BRAND, *Studies Kitchen*

BRAND (P.J.), « The Date of the War Scenes at Karnak and the History of the Late Nineteenth Dynasty », dans M. Collier, S. Snape (éd.), *Ramesside Studies in Honour of K.A. Kitchen*, Bolton, 2011, p. 51-84.

BREASTED, *Decennial Publications* 5

BREASTED (J.H.), « The Battle of Kadesh. A study in the Earliest Known Military Strategy », *Decennial Publications* 5, 1903, p. 81-126.

BREASTED, *ZÄS* 37

BREASTED (J.H.), « The Length and Season of Thutmose III.'s First Campaign », *ZÄS* 37, 1899, p. 123-129.

BREASTED, *ZÄS* 37

BREASTED (J.H.), « Ramses II and the Princes in the Karnak Reliefs of Seti I. », *ZÄS* 37, 1899, p. 130-139.

BRUGSCH, *Denkmäler*

BRUGSCH (H.), *Geographische Inschriften altägyptischer Denkmäler, gesammelt während der auf Befehl seiner Majestät des Königs Friedrich Wilhelm IV. von Preussen unternommenen wissenschaftlichen Reise in Ägypten. Zweiter Band. Das Ausland. Die Geographie des alten Ägyptens nach den altägyptischen Denkmälern zum ersten Male zusammengestellt und verglichen mit den geographischen Angaben der Heiligen Schrift und der griechischen, römischen, koptischen und arabischen Schriftsteller*, Leipzig, 1858.

BRYAN, *Tuthmose IV*

BRYAN (B.M.), *The Reign of Tuthmose IV*, Ann Arbor, 1980.

BURGOS, LARCHÉ, *Chapelle Rouge* 1

BURGOS (Fr.), LARCHÉ (Fr.), et al., *La chapelle Rouge. Le sanctuaire de barque d'Hatshepsout* 1, Paris, 2006.

BURGOS, LARCHÉ, *Chapelle Rouge* 2

BURGOS (Fr.), LARCHÉ (Fr.), *La chapelle Rouge d'Hatchepsout* 2, Paris, 2008.

CABROL, *Amenhotep III*

CABROL (A.), *Amenhotep III le magnifique*, Monaco, 2000.

CABROL, *Voies processionnelles*

CABROL (A.), *Les voies processionnelles de Thèbes*, OLA 97, 2001.

CAPART, *Thèbes*

CAPART (J.), *Thèbes. La gloire d'un grand passé*, Bruxelles, 1925.

CARDON, *MMJ* 14

CARDON (P.D.), « Amenmesse : An Egyptian Royal Head of the Nineteenth Dynasty in the Metropolitan Museum », *MMJ* 14, 1979, p. 5-14.

CARLIER, *Thèbes*

CARLIER (A.), *Thèbes, capitale de la Haute-Égypte. 70 photographies inédites*, Paris, 1948.

CARLOTTI, *Akh-menou*

CARLOTTI (J.-Fr.), *L'Akh-menou de Thoutmosis III à Karnak. Étude architecturale*, Paris, 2002.

CARLOTTI, et al., *Karnak* 13

CARLOTTI (J.-Fr.), CZERNY (E.), GABOLDE (L.), « Sondage autour de la plate-forme en grès de la « Cour du Moyen Empire », *Karnak* 13, 2010, p. 111-193.

CARLOTTI, *Karnak* 10

CARLOTTI (J.-Fr.), « Contribution à l'étude métrologique de quelques monuments du temple d'Amon-Rê à Karnak », *Karnak* 10, 1995, p. 65-125.

CARLOTTI, *Karnak* 11

CARLOTTI (J.-Fr.), « Essai de datation de l'agrandissement à cinq barres de portage du pavois de la barque processionnelle d'Amon-Rê », *Karnak* 11, 2003, p. 235-254.

CARLOTTI, *Memnonia* CS 2

CARLOTTI (J.-Fr.), MARTINEZ (Ph.), « Un "château de millions d'années" d'époque ramesside : la grande salle hypostyle du temple d'Amon-Rê à Karnak. Nouvelles observations architecturales et épigraphiques, essai d'interprétation », dans *Les temples de millions d'années et le pouvoir royal à Thèbes au Nouvel Empire, Memnonia* CS 2, 2010, p. 119-146.

CARLOTTI, CHAPPAZ, *Karnak* 10

CARLOTTI (J.-Fr.), CHAPPAZ (J.-L.), « Une porte de Masaharté à l'est du IXe pylône », *Karnak* 10, 1995, p. 167-204.

CARLOTTI, GABOLDE, *CRIPPEL* 24

CARLOTTI (J.-Fr.), GABOLDE (L.), « Le nom du reposoir de barque en granit rose de Thoutmosis III (et le nom de celui de Philippe Arrhidée) », *CRIPPEL* 24, 2004, p. 99-103.

CARLOTTI, GABOLDE, *Karnak* 11

CARLOTTI (J.-Fr.), GABOLDE (L.), « Nouvelles données sur la Ouadjyt », *Karnak* 11, 2003, p. 255-338.

CARLOTTI, MARTINEZ, *Karnak* 14

CARLOTTI (J.-Fr.), MARTINEZ (Ph.), « Nouvelles observations architecturales et épigraphiques sur la grande salle hypostyle du temple d'Amon-Rê à Karnak », *Karnak* 14, 2013, p. 231-277.

CAVILLIER, *GM* 185

CAVILLIER (G.), « The Ancient Military Road between Egypt and Palestine Reconsidered: A Reassessment », *GM* 185, 2001, p. 23-33.

CHAMPOLLION, *ND* II

CHAMPOLLION (J.-Fr.), *Monuments de l'Égypte et de la Nubie. Notices descriptives conformes aux manuscrits autographes rédigés sur les lieux par Champollion le Jeune*, vol. 2, Paris, 1889.

CHANDELIER, *et al.*, *Revue XYZ* 120

CHANDELIER (L.), CHAZALY (B.), EGELS (Y.), « Numérisation 3D et déroulé photographique des 134 colonnes de la Grande Salle Hypostyle de Karnak », *Revue XYZ* 120, 2009, p. 33-39.

CHARLOUX, *Opet*

CHARLOUX (G.), *Le parvis du temple d'Opet à Karnak, Travaux du CFEETK, BiGen* 41, 2012.

CHARLOUX, MENSAN, *Karnak*

CHARLOUX (G.), MENSAN (R.), *Karnak avant la XVIIIe dynastie. Contribution à l'étude des vestiges en brique crue des premiers temples d'Amon-Rê*, Paris, 2011.

CHEVRIER, *ASAE* 26

CHEVRIER (H.), « Rapport sur les travaux de Karnak (mars-mai 1926) », *ASAE* 26, 1926, p. 119-130.

CHEVRIER, *ASAE* 27

CHEVRIER (H.), « Rapport sur les travaux de Karnak (novembre 1926-mai 1927) », *ASAE* 27, 1927, p. 134-154.

CHEVRIER, *ASAE* 28

CHEVRIER (H.), « Rapport sur les travaux de Karnak (1927-1928) », *ASAE* 28, 1928, p. 114-128..

CHEVRIER, *ASAE* 29

CHEVRIER (H.), « Rapport sur les travaux de Karnak », *ASAE* 29, 1929, p. 133-149.

CHEVRIER, *ASAE* 30

CHEVRIER (H.), « Rapport sur les travaux de Karnak (1929-1930) », *ASAE* 30, 1930, p. 159-173.

CHEVRIER, *ASAE* 31

CHEVRIER (H.), « Rapport sur les travaux de Karnak (1930-1931) », *ASAE* 31, 1931, p. 81-97.

CHEVRIER, *ASAE* 32

CHEVRIER (H.), « Rapport sur les travaux de Karnak (1931-1932) », *ASAE* 32, 1932, p. 97-114.

- CHEVRIER, *ASAE* 34
CHEVRIER (H.), « Rapport sur les travaux de Karnak (1933-1934) », *ASAE* 34, 1934, p. 159-176.
- CHEVRIER, *ASAE* 36
CHEVRIER (H.), « Rapport sur les travaux de Karnak (1935-1936) », *ASAE* 36, 1936, p. 131-157.
- CHEVRIER, *ASAE* 37
CHEVRIER (H.), « Rapport sur les travaux de Karnak (1936-1937) », *ASAE* 37, 1937, p. 173-200.
- CHEVRIER, *ASAE* 38
CHEVRIER (H.), « Rapport sur les travaux de Karnak (1937-1938) », *ASAE* 38, 1938, p. 567-608.
- CHEVRIER, *ASAE* 46
CHEVRIER (H.), « Rapports sur les travaux de Karnak », *ASAE* 46, 1947, p. 147-161.
- CHEVRIER, *ASAE* 47
CHEVRIER (H.), « Rapport sur les travaux de Karnak (1947-1948 [sic 1946-1947]) », *ASAE* 47, 1947, p. 161-183.
- CHEVRIER, *ASAE* 49 (1)
CHEVRIER (H.), « Rapport sur les travaux de Karnak, 1947-1948 », *ASAE* 49, 1949, p. 1-15.
- CHEVRIER, *ASAE* 49 (2)
CHEVRIER (H.), « Rapport sur les travaux de Karnak, 1948-1949 », *ASAE* 49, 1949, p. 241-267.
- CHEVRIER, *ASAE* 50
CHEVRIER (H.), « Rapport sur les travaux de Karnak, 1949-1950 », *ASAE* 50, 1950, p. 429-442.
- CHEVRIER, *ASAE* 51
CHEVRIER (H.), « Rapport sur les travaux de Karnak 1950-1951 », *ASAE* 51, 1951, p. 549-572.
- CHEVRIER, *ASAE* 52
CHEVRIER (H.), « Rapport sur les travaux de Karnak, 1951-1952 », *ASAE* 52, 1952, p. 229-242.
- CHEVRIER, *ASAE* 53 (1)
CHEVRIER (H.), « Rapport sur les travaux de Karnak, 1952-1953 », *ASAE* 53, 1955, p. 7-19.
- CHEVRIER, *ASAE* 53 (2)
CHEVRIER (H.), « Rapport sur les travaux de Karnak, 1953-1954 », *ASAE* 53, 1955, p. 21-42.
- CHRISTOPHE, *ASAE* 51
CHRISTOPHE (L.-A.), « La carrière du prince Merenptah et les trois régences ramessides », *ASAE* 51, 1951, p. 335-372.
- CHRISTOPHE, *ASAE* 52 (1)
CHRISTOPHE (L.-A.), « Quelques remarques », *ASAE* 52, 1952, p. 17-28.
- CHRISTOPHE, *ASAE* 52 (2)
CHRISTOPHE (L.-A.), « À propos de deux épithètes de Ramsès IV », *ASAE* 52, 1952, p. 201-214.
- CHRISTOPHE, *ASAE* 52 (3)
CHRISTOPHE (L.-A.), « Note à propos du rapport de M. Chevrier. Ramsès IV et la “Salle des Fêtes” de Thoutmosis III à Karnak », *ASAE* 52, 1952, p. 253-266.
- CHRISTOPHE, *BIFAO* 60
CHRISTOPHE (L.-A.), « La face sud des architraves surmontant les colonnes 74-80 de la grande salle hypostyle de Karnak », *BIFAO* 60, 1960, p. 69-82.

CHRISTOPHE, *Colonnes*

CHRISTOPHE (L.-A.), *Temple d'Amon à Karnak. Les divinités des colonnes de la grande salle hypostyle et leurs épithètes*, *BdE* 21, 1955.

CLINE, O'CONNOR, *Thutmose III*

CLINE (E.H.), O'CONNOR (D.), *Thutmose III. A New Biography*, Ann Arbor, 2006.

COULON, *CENiM* 3

COULON (L.), « Une trinité d'Osiris thébains d'après un relief découvert à Karnak », dans Chr. Thiers (éd.), *Documents de théologies thébaines tardives (D3T 1)*, *CENiM* 3, 2009, p. 1-18.

COULON, *et al.*, *Karnak* 10

COULON (L.), LECLÈRE (Fr.), MARCHAND (S.), « "Catacombes" osiriennes de Ptolémée IV à Karnak. Rapport préliminaire de la campagne de fouilles 1993 », *Karnak* 10, 1995, p. 205-251.

COULON, DEFERNEZ, *BIFAO* 104

COULON (L.), DEFERNEZ (C.), « La chapelle d'Osiris Ounnefer Neb-Djefaou à Karnak. Rapport préliminaire des fouilles et travaux 2000-2004 », *BIFAO* 104, 2004, p. 135-190.

DARESSY, *ASAE* 18

DARESSY (G.), « La chapelle de Psimaut et Hakoris à Karnak », *ASAE* 18, 1919, p. 37-48.

DAVIES, *Historical Inscriptions*

DAVIES (B.G.), *Egyptian Historical Inscriptions of the Nineteenth Dynasty, Documenta Mundi Aegyptiaca* 2, 1997.

DAVIES, *Royal Statue*

DAVIES (W.V.), *A royal Statue reattributed*, *BMOP* 28, 1981.

DE WIT, *Opet* I

DE WIT (C.), *Les inscriptions du temple d'Opet, à Karnak*, *BiAeg* 11, 1958.

DE WIT, *Opet* II

DE WIT (C.), *Les inscriptions du temple d'Opet, à Karnak II*, *BiAeg* 12, 1962.

DE WIT, *Opet* III

DE WIT (C.), *Les inscriptions du temple d'Opet, à Karnak III. Traduction intégrale des textes rituels. Essai d'interprétation*, *BiAeg* 13, 1968.

DE WIT, *WZKM* 54

DE WIT (C.), « Einige Bemerkungen zu den Inschriften des Epet-Tempels zu Karnak », *WZKM* 54, 1957, p. 234-239.

DENON, *Voyage*

DENON (V.), « Thebes », *Voyage dans la Basse et la Haute Egypte, pendant les campagnes du général Bonaparte*, 1802.

DER MANUELIAN, *HÄB* 26

DER MANUELIAN (P.), *Studies in the Reign of Amenophis II*, *HÄB* 26, 1987.

DESJARDINS, *CRAIBL* 20

DESJARDINS (E.), « Considérations sur une suite de travaux de M. Mariette, relatifs à la topographie de Karnak, aux textes qui y ont été récemment découverts et à l'explication des fameuses listes géographiques de Thoutmès III », *Comptes rendus des séances de l'année 1876*, *CRAIBL* 20, 1877, p. 21-25.

DESROCHES-NOBLECOURT, *MonPiot* 59

DESROCHES-NOBLECOURT (Chr.), « La statue colossale fragmentaire d'Aménophis IV offerte par l'Égypte à la France (Louvre E. 27112) », *MonPiot* 59, 1974, p. 1-44.

DONOHUE, *OccPub* 8

DONOHUE (V.A.), « A Gesture of Submission », *OccPub* 8, 1992, p. 82-114.

EGBERTS, *Quest*

EGBERTS (A.), *In Quest of Meaning. A Study of the Ancient Egyptian Rites of Consecrating the Meret-Chests and Driving the Calves*, *EU* 8, 1995.

EL-SAADY, *SAK* 19

EL-SAADY (H.), « The Wars of Sety I at Karnak : A New Chronological Structure », *SAK* 19, 1992, p. 285-294.

EL-SHARKAWY, *ÄAT* 33/1

EL-SHARKAWY (A.), « Zum Bildprogramm der Westwand der Grossen Säulenhalle im Amun-Tempel von Karnak », dans D. Kurth (éd.), *3. Ägyptologische Tempeltagung. Hamburg, 1.5. Juni 1994. Systeme und Programme der ägyptischen Tempeldekoration*, *ÄAT* 33/1, 1995, p. 227-239.

EL-SHARKAWY, *Funktion*

EL-SHARKAWY (A.), *Der Amun-Tempel von Karnak. Die Funktion der Großen Säulenhalle, erschlossen aus der Analyse der Dekoration ihrer Innenwände*, *Wissenschaftliche Schriftenreihe Ägyptologie* 1, Berlin, 1997.

ENGELBACH, *ASAE* 40

ENGELBACH (R.), « Material for a Revision of the History of the Heresy Period of the XVIIIth Dynasty », *ASAE* 40, 1940, p. 133-165.

FAZZINI, *CHANE* 37

FAZZINI (R.A.), « Two semi-erased Kushite cartouches in the precinct of Mut at South Karnak », dans *Causing His Name to Live: Studies in Egyptian Epigraphy and History in Memory of William J. Murnane*, *CHANE* 37, 2009, p. 95-101.

FEDER, *ORA* 6

FEDER (Fr.), « Das Ritual "Errichten des Ka-Symbols der Sehnet-Kapelle (s'ḥ' k3 sḥn.t)" in der griechisch-römischen Zeit Ägyptens », dans J.Fr. Quack (éd.), *Ägyptische Rituale der griechisch-römischen Zeit*, *ORA* 6, Tübingen, 2014, p. 47-65.

FOUCART, *BIFAO* 24

FOUCART (G.), « Études thébaines. La belle fête de la Vallée  », *BIFAO* 24, 1924, p. 1-209.

FREED, *Memnonia* 10

FREED (R.E.), « Observations on some Amenhotep IV Colossi from Karnak », *Memnonia* 10, 1999, p. 195-200.

GABOLDE, *BCLE* 6

GABOLDE (M.), « Étude sur l'évolution des dénominations et de l'aspect des pylônes du temple d'Amon-Rê à Karnak », *BCLE* 6, 1992, p. 17-60.

GABOLDE, *BEHESR* 156/1

GABOLDE (L.), « Le parvis et la porte du IVe pylône à Karnak : Considérations sur une chapelle et des obélisques », dans C. Zivie-Coche, I. Guermeur (éd.), « *Parcourir l'éternité* ». *Hommages à Jean Yoyotte*, *BEHESR* 156/1, 2012, p. 459-482.

GABOLDE, *BSEG* 11

GABOLDE (M.), « Ay, Toutankhamon et les martelages de la stèle de la restauration de Karnak (CG 34183) », *BSEG* 11, 1987, p. 37-61.

GABOLDE, *BSFE* 186-187

GABOLDE (L.), « Les origines de Karnak et la genèse de la théologie d'Amon », *BSFE* 186-187, 2013, p. 13-35.

GABOLDE, *Égypte* 17

GABOLDE (L.), « Les obélisques d'Hatchepsout à Karnak », *Égypte Afrique & Orient* 17, 2000, p. 41-50.

GABOLDE, *GCA*

GABOLDE (L.), *Le "grand château d'Amon" de Sésostri Ier à Karnak*, *MAIBL* 17, 1998.

GABOLDE, *GM* 223

GABOLDE (L.), « De la soi-disant „arche“ en granit de Thoutmosis III à Karnak », *GM* 223, 2009, p. 43-52.

GABOLDE, *Karnak* 10

GABOLDE (L.), « Le problème de l'emplacement primitif du socle de calcite de Sésostri Ier », *Karnak* 10, 1995, p. 253-256.

GABOLDE, *Karnak* 14

GABOLDE (L.), « Remarques sur le chemisage des obélisques de la Ouadjyt et sa datation », *Karnak* 14, 2013, p. 383-399.

GABOLDE, *Karnak* 8

GABOLDE (L.), ZIMMER (Th.), « Sondage effectué au sud-est du parvis du IVe pylône », *Karnak* 8, 1987, p. 159-165.

GABOLDE, *Monuments*

GABOLDE (L.), *Monuments décorés en bas-relief aux noms de Thoutmosis II et Hatchepsout à Karnak*, *MIFAO* 123, 2005.

GABOLDE, *SAOC* 69

GABOLDE (L.), « Hatshepsut at Karnak: A Woman under God's Commands », dans J.M. Galán, B.M. Bryan, P.F. Dorman, *Creativity and Innovation in the Reign of Hatshepsut*, *SAOC* 69, 2014, p. 33-48.

GARDINER, *JEA* 36

GARDINER (A.H.), « The Baptism of Pharaoh », *JEA* 36, 1950, p. 3-12.

GARDINER, *JEA* 6

GARDINER (A.H.), « The Ancient Military Road between Egypt and Palestine », *JEA* 6, 1920, p. 99-116.

GARDINER, *Kadesh*

GARDINER (A.H.), *The Kadesh Inscriptions of Ramses II*, Oxford, 1960.

GAUTHIER, *ASAE* 24

GAUTHIER (H.), « À propos de certains monuments décrits dans le dernier rapport de M. Pillet », *ASAE* 24, 1924, p. 196-197.

GAUTHIER, *Min*

GAUTHIER (H.), *Les fêtes du dieu Min*, *RAPH* 2, 1931.

GEORGE, PETERSON, *MedMusMem* 3

GEORGE (B.), PETERSON (B.J.), *Die Karnak-Zeichnungen von Baltzar Cronstrand 1836-1837*, *MedMusMem* 3, 1979.

GILBERT, *BdE* 32

GILBERT (P.), « La conception dramatique de la salle hypostyle à Karnak », dans *Mélanges Mariette*, *BdE* 32, 1961, p. 71-79.

GILLEN, *BACE* 16

GILLEN (T.J.), « The Historical Inscription on Queen Hatshepsut's Chapelle Rouge. Part 1. bi3.yt ("Wonder") and the Divine Oracle », *BACE* 16, 2005, p. 7-14.

GITTON, *BIFAO* 74

GITTON (M.), « Le palais de Karnak », *BIFAO* 74, 1974, p. 63-73.

GITTON, *et al.*, *Kêmi* 19

GITTON (M.), NÉGRONI (S.), YOYOTTE (J.), « La Chapelle Rouge : quelques instruments de travail », *Kêmi* 19, 1969, p. 295-318.

GIVEON, *Shosou*

GIVEON (R.), *Les Bedouins Shosou des documents égyptiens*, Leiden, 1971.

GNIRS, *SAK* 16

GNIRS (A.), « Haremhab. Eine Staatsreformatoren ? Neue Betrachtungen zum Haremhab-Dekret », *SAK* 16, 1989, p. 83-110.

GOEDICKE, *Kadesh*

GOEDICKE (H.), *Perspectives on the Battle of Kadesh*, Baltimore, 1985.

GOEDICKE, *Megiddo*

GOEDICKE (H.), *The Battle of Megiddo*, Baltimore, 2000.

GOLENISCHEFF, *ZÄS* 20

GOLENISCHEFF (W.S.), « Offener Brief an Herrn Professor H. Brugsch », *ZÄS* 20, 1882, p. 145-148.

GOLVIN, *Karnak* 8

GOLVIN (J.-Cl.), « La restauration antique du passage du III^e pylône », *Karnak* 8, 1987, p. 189-206.

GOLVIN, GOYON, *Bâtisseurs*

GOLVIN (J.-Cl.), GOYON (J.-Cl.), *Les bâtisseurs de Karnak*, Paris, 1987.

GOLVIN, TRAUNECKER, *Karnak*

GOLVIN (J.-Cl.), TRAUNECKER (Cl.), *Karnak. Résurrection d'un site*, Fribourg, 1984.

GOYON, *Karnak* 7

GOYON (J.-Cl.), « Une dalle aux noms de Menkheperre, fils de Pinedjem I, d'Isetemkheb et de Smendès (CS X 1305) », *Karnak* 7, 1982, p. 275-280.

GOYON, TRAUNECKER, *Karnak* 6

GOYON (J.-Cl.), TRAUNECKER (Cl.), « Documents de l'allée des Processions », *Karnak* 6, 1980, p. 129-152.

GRALLERT, *Bauen*

GRALLERT (S.), *Bauen, Stiften, Weißen. Ägyptische Bau- und Restaurierungsinnschriften von den Anfängen bis zur 30. Dynastie*, ADAIK 18, 2001.

GRIMAL, *CRAIBL* 147

GRIMAL (N.), « Une publication documentaire de la salle hypostyle du temple de Karnak », *CRAIBL* 147, 2003, p. 1007-1013.

GRIMAL, *EtEg* 3

GRIMAL (N.), « Des notes à l'affichage. Quelques réflexions sur l'élaboration des inscriptions historiques royales égyptiennes », *Colloque du Collège de France, amphithéâtre Marguerite-de-Navarre, 24-25 juin 2002, Événement, récit, histoire officielle. L'écriture de l'histoire dans les monarchies antiques, Études d'Égyptologie* 3, 2003, p. 13-48.

GRIMAL, ADLY, *Orientalia* 72

GRIMAL (N.), ADLY (E.), « Fouilles et travaux en Égypte et au Soudan, 2000-2002 », *Orientalia* 72, 2003, p. 64-76.

GRIMAL, LARCHÉ, *Karnak 10*

GRIMAL (N.), LARCHÉ (Fr.), « Karnak, 1992-1994 », *Karnak 10*, 1995, p. vii-xxxii.

GRIMAL, LARCHÉ, *Karnak 11*

GRIMAL (N.), LARCHÉ (Fr.), « Karnak 1994-1997 », *Karnak 11*, 2003, p. 7-64.

GRIMAL, LARCHÉ, *Karnak 12*

GRIMAL (N.), LARCHE (Fr.), « Karnak, 1998-2004 », *Karnak 12*, 2007, p. 7-60.

GROTHOFF, *Tornamen*

GROTHOFF (Th.), *Die Tornamen der ägyptischen Tempel*, *AegMon 1*, 1996.

GUIEYSSE, *RecTrav 11*

GUIEYSSE (P.), « Inscription historique de Sêti Ier », *RecTrav 11*, 1889, p. 52-77.

GUNDLACH, *KSG 3,3*

GUNDLACH (R.), « Die Chapelle Blanche und das Tempelbauprogramm Sesostri's I. in Theben », dans M. Dolinska, H. Beinlich (éd.), *8. Ägyptologische Tempeltagung: Interconnections between Temples*, *KSG 3,3*, Wiesbaden, 2010, p. 81-109.

GUTBUB, *BdE 32*

GUTBUB (A.), « Hathor *ḥnt Iwn.t*, Rê Hor *ḥnt Bḥd.t*, Amon *ḥnt W3s.t* », dans *Mélanges Mariette*, *BdE 32*, 1961, p. 303-348.

HABACHI, *ASAE 38*

HABACHI (L.), « Découvertes de Karnak (1936-1937) », *ASAE 38*, 1938, p. 69-84.

HABACHI, *MDAIK 19*

HABACHI (L.), « King Nebhepetre Mentuhotp : His Monuments, Place in History, Deification and Unusual Representations in the Form of Gods », *MDAIK 19*, 1963, p. 16-52.

HANDOUSSA, *BdE 138*

HANDOUSSA (T.), « The Rebirth of Ramses II in the Hypostyle Hall of Karnak », dans N. Grimal, A. Kamel, C. May-Sheikholeslami (éd.), *Hommages Fayza Haikal*, *BdE 138*, 2003, p. 107-110.

HANDOUSSA, *SAK 9*

HANDOUSSA (T.), « Le collier ousekh », *SAK 9*, 1981, p. 143-150.

HARARI, *Studies Lichtheim*

HARARI (I.E.), « The Historical Meaning of the Legal Words used in the Treaty established between Ramesses II and Hattusili III, in Year 21 of the Reign of Ramesses II », dans *Studies in Egyptology Presented to Miriam Lichtheim*, Jérusalem, 1990, p. 422-435.

HARI, *Horemheb*

HARI (R.), *Horemheb et la reine Moutnedjemet ou la fin d'une dynastie*, Genève, 1965.

HEGAZY, *JACF 6*

HEGAZY (E.S.), « Rediscovering Karnak in the Sheikh Labib Storerooms », *JACF 6*, 1993, p. 94-96.

HEINZ, *DÖAWW 24*

HEINZ (S.C.), « Wie wird ein Feldzug Erzählt ? Bildrepertoire, Anbringungsschema und Erzählform der Feldzugsreliefs im Neuen Reiches », *Krieg und Sieg. Narrative Wanddarstellungen von Altägypten bis ins Mittelalter. Internationales Kolloquium 29.-30. Juli 1997 im Schloss Haindorf, Langlois. Herausgegeben von Manfred Bietak und Mario Schwarz*, *DÖAWW 24*, 2002, p. 43-67.

HEINZ, *Feldzugsdarstellungen*

HEINZ (S.C.), *Die Feldzugsdarstellungen des Neuen Reiches. Eine Bildanalyse*, *DÖAWW 18*, 2001.

HELCK, *Ritualszenen*

HELCK (W.), *Die Ritualszenen auf der Umfassungsmauer Ramses'II. in Karnak*, ÄA 18/1-2, 1968.

HELCK, ZÄS 82

HELCK (W.), « Ramessidische Inschriften aus Karnak. I. Eine Inschrift Ramses' IV », ZÄS 82, 1957, p. 98-140.

IWASZCZUK, *ÉtTrav* 26

IWASZCZUK (J.), « *Jmn hntj jpw.t.f* from the Middle Kingdom to the mid-Eighteenth Dynasty », *ÉtTrav* 26, 2013, p. 303-323.

JACQUET-GORDON, SAOC 58

JACQUET-GORDON (H.), « Two Stelae of King Seqenenre' Djehuty-Aa of the Seventeenth Dynasty », dans E. Teeter, J.A. Larson (éd.), *Gold of Praise : Studies on Ancient Egypt in Honor of Edward F. Wente*, SAOC 58, 1999, p. 179-184.

JANSEN-WINKELN, IS 1

JANSEN-WINKELN (K.), *Die Inschriften der Spätzeit 1. Die 21. Dynastie*, Wiesbaden, 2007.

JANSEN-WINKELN, IS 2

JANSEN-WINKELN (K.), *Die Inschriften der Spätzeit 2. Die 22.-24. Dynastie*, Wiesbaden, 2007.

JANSEN-WINKELN, IS 3

JANSEN-WINKELN (K.), *Inschriften der Spätzeit 3. Die 25. Dynastie*, Wiesbaden, 2009.

KARLSHAUSEN, *Barque processionnelle*

KARLSHAUSEN (Chr.), *L'iconographie de la barque processionnelle divine en Égypte au Nouvel Empire*, OLA 182, 2009.

KEES, ZÄS 52

KEES (H.), « Nachlese zum Opfertanz des ägyptischen Königs », ZÄS 52, 1915, p. 61-72.

KLOTZ, *Caesar*

KLOTZ (D.), *Caesar in the City of Amun. Egyptian Temple Construction and Theology in Roman Thebes*, MRE 15, 2012.

KLOTZ, SAK 44

KLOTZ (D.), « Hibis Varia (§1-3): Diverse Liturgical Texts from Hibis Temple », SAK 44, 2015, p. 173-207.

KLOTZ, ZÄS 135

KLOTZ (D.), « Domitian at the Contra-Temple of Karnak », ZÄS 135, 2008, p. 63-77.

KLUG, *Königliche Stelen*

KLUG (A.), *Königliche Stelen in der Zeit von Ahmose bis Amenophis III*, *MonAeg* 8, 2002.

KRUCHTEN, BSFE 103

KRUCHTEN (J.-M.), « Un instrument politique originale: la "belle fête *ph-ntr*" des rois-prêtres de la XXIe dynastie », BSFE 103, 1985, p. 6-26.

KRUCHTEN, *Djéhoutymose*

KRUCHTEN (J.-M.), *Le grand texte oraculaire de Djéhoutymose, intendant du domaine d'Amon sous le pontificat de Pinedjem II*, MRE 5, 1986.

KRUCHTEN, *Fourth International Congress*

KRUCHTEN (J.-M.), « "Le grand texte oraculaire de Djéhoutymose". Souaouyamen, intendant du domaine d'Amon sous le pontificat de Pinedjem II », dans *Fourth International Congress of Egyptology, Munich, 1985, 26 August - 1 September. Abstracts of Papers*. Herausgegeben von Sylvia Schoske, 1985, p. 117-118.

KRUCHTEN, *OLA* 39

KRUCHTEN (J.-M.), « Le “Maître des dieux” de Karnak », dans U. Verhoeven, E. Graefe (éd.), *Religion und Philosophie im alten Ägypten. Festgabe für Philippe Derchain zu seinem 65. Geburtstag am 24. Juli 1991. Herausgegeben von Ursula Verhoeven und Erhart Graefe, OLA* 39, 1991, p. 179-187.

KUENTZ, *Qadech*

KUENTZ (Ch.), *La bataille de Qadech. Les textes (“Poème de Pentaour” et “Bulletin de Qadech”) et les bas-reliefs, MIFAO* 55, 1928.

LABOURY, *SAOC* 69

LABOURY (D.), « How and Why Did Hatshepsut Invent the Image of Her Royal Power? », dans J.M. Galán, B.M. Bryan, P.F. Dorman, *Creativity and Innovation in the Reign of Hatshepsut, SAOC* 69, 2014, 2014, p. 49-91.

LABOURY, *Statuaire*

LABOURY (D.), *La statuaire de Thoutmosis III. Essai d'interprétation d'un portrait royal dans son contexte historique, AegLeod* 5, 1998.

LACAU, *ASAE* 52

LACAU (P.), « Deux magasins à encens du temple de Karnak », *ASAE* 52, 1952, p. 185-198.

LACAU, *ASAE* 53

LACAU (P.), « L'or dans l'architecture égyptienne », *ASAE* 53, 1955, p. 221-250.

LACAU, *CdE* 28

LACAU (P.), « L'érection du mât devant Amon-Min », *CdE* 28/55-56, 1953, p. 13-22.

LACAU, *Stèles du Nouvel Empire* 1-2

LACAU (P.), *Catalogue général des antiquités égyptiennes du Musée du Caire. Nos 34001-34064. Stèles du Nouvel Empire, CGC*, 1909.

LACAU, CHEVRIER, *Chapelle de Sésostris Ier, planches*

LACAU (P.), CHEVRIER (H.), *Une chapelle de Sésostris Ier à Karnak. Planches*, Le Caire, 1956.

LACAU, CHEVRIER, *Chapelle de Sésostris Ier, texte*

LACAU (P.), CHEVRIER (H.), *Une chapelle de Sésostris Ier à Karnak. Texte*, Le Caire, 1956.

LACAU, CHEVRIER, *Chapelle d'Hatshepsout I*

LACAU (P.), CHEVRIER (H.), BONHÊME (M.-A.), *Une chapelle d'Hatshepsout à Karnak I*, Le Caire, 1977.

LACAU, CHEVRIER, *Chapelle d'Hatshepsout II*

LACAU (P.), CHEVRIER (H.), BONHÊME (M.-A.), *Une chapelle d'Hatshepsout à Karnak, II*, Le Caire, 1979.

LARCHÉ, *EA* 13

LARCHÉ (Fr.), « Reconstruction of the Barque Shrine of Tuthmosis IV at Karnak », *EA* 13, 1998, p. 19-22.

LARCHÉ, *Karnak* 12

LARCHÉ (Fr.), « Nouvelles observations sur les monuments du Moyen et du Nouvel Empire dans la zone centrale du temple d'Amon », *Karnak* 12, 2007, p. 407-592.

LAUFFRAY *et al.*, *Karnak* 5 (1)

LAUFFRAY (J.), SAAD (R.), SAUNERON (S.), « Rapport sur les travaux de Karnak. Activités du Centre franco-égyptien en 1970-1972 », *Karnak* 5, 1975, p. 1-42.

LAUFFFRAY *et al.*, *Karnak* 5 (2)

LAUFFFRAY (J.), SAUNERON (S.), TRAUNECKER (Cl.), « La tribune du quai de Karnak et sa favissa. Compte rendu des fouilles menées en 1971-1972 (2e campagne) », *Karnak* 5, 1975, p. 43-76.

LAUFFFRAY *et al.*, *Kêmi* 20 (= *Karnak* 3)

ANUS (P.), LAUFFFRAY (J.), SAAD (R.), « Rapport sur les travaux de Karnak. Activités du Centre franco-égyptien en 1968-1969 », *Kêmi* 20 (= *Karnak* 3), 1970, p. 57-99.

LAUFFFRAY *et al.*, *Kêmi* 21 (= *Karnak* 4)

LAUFFFRAY (J.), SAAD (R.), SAUNERON (S.), « Rapport sur les travaux de Karnak. Activités du Centre Franco-Égyptien des temples de Karnak (Campagne de travaux 1969-70) », *Kêmi* 21 (= *Karnak* 4), 1971, p. 54-76.

LAUFFFRAY, *Achôris* I

LAUFFFRAY (J.), EL-KHACHAB (A.), *La chapelle d'Achôris à Karnak I. Les fouilles, l'architecture, le mobilier et l'anastylose*, Paris, 1995.

LAUFFFRAY, *BCE* 2

LAUFFFRAY (J.), « Karnak. La chapelle d'Achôris (Fouilles du Centre Franco-Égyptien) », *BCE* 2, 1977, p. 6.

LAUFFFRAY, *CRAIBL* 114

LAUFFFRAY (J.), « Les activités du Centre franco-égyptien des temples de Karnak en 1969 », *CRAIBL* 114, 1970, p. 140-152.

LAUFFFRAY, *CRAIBL* 115

LAUFFFRAY (J.), « Travaux du Centre franco-égyptien de Karnak en 1970-1971 », *CRAIBL* 115, 1971, p. 557-571.

LAUFFFRAY, *Karnak d'Égypte*

LAUFFFRAY (J.), *Karnak d'Égypte. Domaine du divin. Dix ans de recherches archéologiques et de travaux de maintenance en coopération avec l'Égypte*, Paris, 1979.

LAUFFFRAY, *Karnak* 6

LAUFFFRAY (J.), « Les travaux du Centre Franco-Égyptien d'Étude des Temples de Karnak, de 1972 à 1977 », *Karnak* 6, 1980, p. 1-65.

LAUFFFRAY, *Kêmi* 20 (= *Karnak* 3)

LAUFFFRAY (J.), « La colonnade-propylée occidentale de Karnak dite « Kiosque de Taharqa » et ses abords. Rapport provisoire des fouilles de 1969 et commentaire architectural », *Kêmi* 20 (= *Karnak* 3), 1970, p. 111-164.

LAUFFFRAY, *Kêmi* 21 (= *Karnak* 4)

LAUFFFRAY (J.), « Abords occidentaux du premier pylône de Karnak. Le dromos, la tribune et les aménagements portuaires », *Kêmi* 21 (= *Karnak* 4), 1971, p. 77-144.

LAUFFFRAY, *MFOB* 46

LAUFFFRAY (J.), « Les bois d'oeuvre d'origine libanaise. Note à propos de l'étude du kiosque de Taharqa de Karnak », dans *Mélanges offerts à M. Maurice Dunand II*, *MFOB* 46, 1971, p. 151-163.

LE SAOUT, *et al.*, *Karnak* 8

LE SAOUT (Fr.), MAAROUF (A.H.), ZIMMER (Th.), « Le Moyen Empire à Karnak : varia 1 », *Karnak* 8, 1987, p. 293-323.

LE SAOUT, *Karnak* 7 (1)

LE SAOUT (Fr.), « Reconstitution des murs de la cour de la Cachette », *Karnak* 7, 1982, p. 213-258.

LEBLANC, *BIFAO* 80

LEBLANC (Chr.), « Piliers et colosses de type “osiriaque” dans le contexte des temples de culte royal », *BIFAO* 80, 1980, p. 69-89.

LECLANT, *Monuments*

LECLANT (J.), *Recherches sur les monuments thébains de la XXVe dynastie dite éthiopienne*, *BdE* 36, 1965.

LECLANT, *Orientalia* 20

LECLANT (J.), « Fouilles et travaux en Égypte, 1950-1951 », *Orientalia* 20, 1951, p. 453-475.

LECLANT, *Orientalia* 22

LECLANT (J.), « Fouilles et travaux en Égypte, 1951-1952 », *Orientalia* 22, 1953, p. 83-87.

LECLANT, *Orientalia* 59

LECLANT (J.), CLERC (G.), « Fouilles et travaux en Égypte et au Soudan, 1988-1989 », *Orientalia* 59, 1990, p. 335-439.

LECLANT, *Orientalia* 60

LECLANT (J.), CLERC (G.), « Fouilles et travaux en Égypte et au Soudan, 1989-1990 », *Orientalia* 60, 1991, p. 213-220.

LECLANT, *RdE* 8

LECLANT (J.), « Les inscriptions “éthiopiennes” sur la porte du IVe pylône du grand temple d’Amon à Karnak », *RdE* 8, 1951, p. 101-120.

LEGRAIN, *ASAE* 14

LEGRAIN (G.), « Au pylône d’Harmhabi à Karnak (Xe pylône) », *ASAE* 14, 1914, p. 13-44.

LEGRAIN, *ASAE* 15

LEGRAIN (G.), « La litanie de Ouasit », *ASAE* 15, 1915, p. 273-283.

LEGRAIN, *ASAE* 2 (1)

LEGRAIN (G.), « Rapport sur les travaux exécutés à Karnak du 25 septembre au 31 octobre 1901 », *ASAE* 2, 1901, p. 265-280.

LEGRAIN, *ASAE* 3 (1)

LEGRAIN (G.), « Le temple de Ptah Rîs-anbou-f dans Thèbes », *ASAE* 3, 1902, p. 38-66.

LEGRAIN, *ASAE* 3 (2)

LEGRAIN (G.), « Le temple de Ptah Rîs-anbou-f dans Thèbes (suite) », *ASAE* 3, 1902, p. 97-114.

LEGRAIN, *ASAE* 4 (1)

LEGRAIN (G.), « Second rapport sur les travaux exécutés à Karnak du 31 octobre 1901 au 15 mai 1902 », *ASAE* 4, 1903, p. 1-40.

LEGRAIN, *ASAE* 5 (1)

LEGRAIN (G.), « Rapport sur les travaux exécutés à Karnak du 31 octobre 1902 au 15 mai 1903 », *ASAE* 5, 1904, p. 1-43.

LEGRAIN, *ASAE* 6 (1)

LEGRAIN (G.), « Notes d’inspection. XVIII-XXVI », *ASAE* 6, 1905, p. 130-140.

LEGRAIN, *ASAE* 6 (2)

LEGRAIN (G.), « Notes d’inspection. XXVII », *ASAE* 6, 1905, p. 192.

LEGRAIN, *ASAE* 8 (3)

LEGRAIN (G.), « Notes d’inspection. XLIX-LVI », *ASAE* 8, 1907, p. 248-275.

LEGRAIN, *ASAE* 9

LEGRAIN (G.), « Notes d'inspection. LX-LXII », *ASAE* 9, 1908, p. 271-284.

LEGRAIN, *BIE* 3/4e série, année 1902

LEGRAIN (G.), « Les nouvelles découvertes de Karnak », *BIE* 3/4e série, année 1902, 1903, p. 153-167.

LEGRAIN, *BIFAO* 13

LEGRAIN (G.), « Le logement et transport des barques sacrées et des statues des dieux dans quelques temples égyptiens », *BIFAO* 13, 1917, p. 1-76.

LEGRAIN, *Karnak*

LEGRAIN (G.), *Les temples de Karnak. Fragment du dernier ouvrage de Georges Legrain, Directeur des Travaux du Service des Antiquités de l'Égypte*, Bruxelles, 1929.

LEGRAIN, *RecTrav* 22

LEGRAIN (G.), « Notes prises à Karnak. I-V », *RecTrav* 22, 1900, p. 51-65.

LEGRAIN, *RecTrav* 23 (2)

LEGRAIN (G.), « Le temple et les chapelles d'Osiris à Karnak. II », *RecTrav* 23, 1901, p. 65-75.

LEGRAIN, *RecTrav* 23 (3)

LEGRAIN (G.), « Le temple et les chapelles d'Osiris à Karnak. II. La chapelle et le tombeau d'Osiris Ounnofré au mur est du temple d'Apet (suite) », *RecTrav* 23, 1901, p. 163-172.

LEGRAIN, *RecTrav* 31

LEGRAIN (G.), « Les dernières lignes de la grande inscription de Ménéphthah à Karnak », *RecTrav* 31, 1909, p. 176-179.

LEGRAIN, *Répertoire*

LEGRAIN (G.), *Répertoire généalogique et onomastique du Musée du Caire. Monuments de la XVIIe et de la XVIIIe dynastie*, Genève, Leipzig, 1908.

LEGRAIN, *Statues et statuettes* I

LEGRAIN (G.), *Catalogue général des antiquités égyptiennes du Musée du Caire. Nos 42001-42138. Statues et statuettes de rois et de particuliers, tome premier, CGC*, 1906.

LEITZ, *Festschrift Junge*

LEITZ (Chr.), « Die Größe Ägyptens nach dem Sesostris-Kiosk in Karnak », dans G. Moers, H. Belhmer, K. Demuß, K. Widmaier (éd.), *jn.t dr.w. Festschrift für Friedrich Junge*, Göttingen, 2006, p. 409-427.

LETELLIER, *BdE* 106

LETELLIER (B.), « La "mascarade des boeufs gras" de Thoutmosis IV. Une désignation originale des animaux », dans *Hommages à Jean Leclant, BdE* 106, 1994, p. 471-478.

LETELLIER, *BdE* 81

LETELLIER (B.), « La cour à péristyle de Thoutmosis IV à Karnak (et la "cour des fêtes" de Thoutmosis II) », dans *Hommages à la mémoire de Serge Sauneron, 1927-1976, BdE* 81, 1978, p. 51-71.

LETELLIER, *BSFE* 122

LETELLIER (B.), « Thoutmosis IV à Karnak. Hommage tardif rendu à un bâtisseur malchanceux », *BSFE* 122, 1991, p. 36-52.

LETELLIER, *BSFE* 84

LETELLIER (B.), « La cour à péristyle de Thoutmosis IV à Karnak », *BSFE* 84, 1979, p. 33-49.

LETELLIER, *Kêmi* 21 (= *Karnak* 4)

LETELLIER (B.), « Découverte d'une tête colossale de Sésostri III à Karnak », *Kêmi* 21 (= *Karnak* 4), 1971, p. 165-176.

LETELLIER, LARCHÉ, *Cour à portique*

LETELLIER (B.), LARCHÉ (Fr.), *La cour à portique de Thoutmosis IV*, *ÉtudÉg* 12, 2013.

LICITRA, *et al.*, *Thebes in the First Millenium*

LICITRA (N.), THIERS (Chr.), ZIGNANI (P.), « A Major Development Project of the Northern Area of the Amun-Re Precinct at Karnak during the Reign of Shabaqo », dans E. Pischikova, J. Budka, K. Griffin (éd.), *Thebes in the First Millenium B.C.*, Cambridge, 2014, p. 549-564.

LOEBEN, *Karnak* 8

LOEBEN (Chr.), « La porte sud-est de la salle-w3djt à Karnak », *Karnak* 8, 1987, p. 207-231.

LOEBEN, *MonAeg* 7

LOEBEN (Chr.), « Thebanische Tempelmalerei - Spuren religiöser Ikonographie », dans *La peinture égyptienne ancienne. Un monde de signes à préserver. Actes du Colloque international de Bruxelles, avril 1994*, *MonAeg* 7, 1997, p. 111-120.

LULL, *NINE* 23

LULL (J.), « Beginning and End of High Priest of Amun Menkheperre », dans G.P.F. Broekman, R.J. Demarée, O.E. Kaper (éd.), *The Libyan Period in Egypt, Historical and Cultural Studies into the 21st-24th Dynasties*, *NINE* 23, 2009, p. 241-249.

LURSON, *AOB* 15

LURSON (B.), « La légitimation du pouvoir royal par l'observance des rites osiriens: analyse d'une séquence de scènes de la grande salle hypostyle de Karnak », *AOB* 15, 2001, p. 303-332.

LURSON, *JEA* 91

LURSON (B.), « La conception du décor d'un temple au début du règne de Ramsès II : Analyse du deuxième registre de la moitié sud du mur ouest de la grande salle hypostyle de Karnak », *JEA* 91, 2005, p. 107-124.

LURSON, *ZÄS* 126

LURSON (B.), « L'offrande du nom au Nouvel Empire: L'importance du sphinx Karnak-Nord Inv. 839 », *ZÄS* 126, 1999, p. 55-60.

LURSON, *ZÄS* 128

LURSON (B.), « La typologie des statuettes tenant un vase à onguent offertes par le roi dans les scènes rituelles des temples du Nouvel Empire », *ZÄS* 128, 2001, p. 65-70.

MANASSA, *Merneptah*

MANASSA (C.), *The Great Karnak Inscription of Merneptah : Grand Strategy in the 13th Century BC*, *YES* 5, 2003.

MANNICHE, *Akhenaten*

MANNICHE (L.), *The Akhenaten Colossi of Karnak*, Le Caire, 2010.

MARIETTE, *Karnak, planches*

MARIETTE-BEY (A.), *Karnak. Étude topographique et archéologique. Planches*, Leipzig, 1875.

MARIETTE, *Karnak, texte*

MARIETTE-BEY (A.), *Karnak. Étude topographique et archéologique. Texte*, Leipzig, 1875.

MARIETTE, *Listes géographiques* (1)

MARIETTE-BEY (A.), *Les listes géographiques des pylônes de Karnak comprenant la Palestine, l'Éthiopie, le pays des Somâl. Texte*, Leipzig, 1875.

MARIETTE, *Listes géographiques* (2)

MARIETTE-BEY (A.), *Les listes géographiques des pylônes de Karnak comprenant la Palestine, l'Éthiopie, le pays des Somâl. Atlas*, Leipzig, 1875.

MARTELLIERE, *Karnak* 12

MARTELLIERE (M.-D.), « Une nouvelle stèle de Ramsès III découverte à Karnak », *Karnak* 12, 2007, p. 391-399.

MASPERO, *ASAE* 2

MASPERO (G.), « Notes sur le rapport de M. Legrain », *ASAE* 2, 1901, p. 281-284.

MASPERO, *RecTrav* 6

MASPERO (G.), « Découverte d'un petit temple à Karnak », *RecTrav* 6, 1885, p. 20.

MASPERO, *RecTrav* 7

MASPERO (G.), « Révision des listes géographiques de Thoutmos III », *RecTrav* 7, 1886, p. 94-101.

MEYER, *et al.*, *Geo-Imagery*

MEYER (E.), GRUSSENMEYER (P.), TIDAFI (T.), « Photogrammetry for the Epigraphic Survey in the Great Hypostyle Hall of Karnak Temple : a New Approach », *Geo-Imagery Bridging Continents, XXth ISPRS Congress, 12-23 July 2004 Istanbul, Commission 5*, 2004, p. 377-382.

MICHALOWSKI, DZIEWANOWSKI, *Karnak*

MICHALOWSKI (K.), DZIEWANOWSKI (A.), *Karnak*, Londres, 1970.

MUHAMMED, *ASAE* 59

MUHAMMED (A.-Q.), « Recent Finds », *ASAE* 59, 1966, p. 143-155.

MÜLLER, *Egyptological Researches* II

MÜLLER (W.M.), *Egyptological Researches. Results of a journey in 1906, Carnegie Institution of Washington* 53/2, 1910.

MURNANE, *Coregencies*

MURNANE (W.J.), *Ancient Egyptian Coregencies*, *SAOC* 40, 1977.

MURNANE, *et al.*, *ASAE* 78

MURNANE (W.J.), BRAND (P.J.), KARKOWSKI (J.), « The Karnak Hypostyle Hall Project : (1992-2002) », *ASAE* 78, 2004, p. 79-127.

MURNANE, *GM* 19

MURNANE (W.J.), « The Earlier Reign of Ramesses II : Two Addenda », *GM* 19, 1976, p. 41-43.

MURNANE, *JNES* 34

MURNANE (W.J.), « The Earlier Reign of Ramesses II and his Coregency with Seti I », *JNES* 34, 1975, p. 153-190.

MURNANE, *KMT* 12/3

MURNANE (W.J.), « "A Forest of Columns". The Karnak Great Hypostyle Hall Project », *KMT* 12/3, 2001, p. 50-59.

MURNANE, *KMT* 5/3

MURNANE (W.J.), « Egyptian Monuments & Historical Memory. New Light on the Ancients "Uses of the Past" from the Great Hypostyle Hall at Karnak », *KMT* 5/3, 1994, p. 15-24.

MURNANE, *VA* 10/2-3

MURNANE (W.J.), « Ramesses I and the Building of the Great Hypostyle Hall Revisited », *VA* 10/2-3, 1997, p. 163-168.

MURNANE, *WES* 1

MURNANE (W.J.), « Reconstructing Scenes from the Great Hypostyle Hall in the Temple of Amun at Karnak », dans *Essays in Honour of Prof. Dr. Jadwiga Linpinska, Warsaw Egyptological Studies* 1, 1997, p. 107-117.

NELSON, *JNES* 8

NELSON (H.H.), « Certain Reliefs at Karnak and Medinet Habu and the Ritual of Amenophis I. Concluded », *JNES* 8, 1949, p. 310-345.

NELSON, *JNES* 8 (1)

NELSON (H.H.), « Certain Reliefs at Karnak and Medinet Habu and the Ritual of Amenophis I », *JNES* 8, 1949, p. 201-232.

NIMS, *JNES* 14

NIMS (Ch.), « Places about Thebes », *JNES* 14, 1955, p. 110-123.

NIMS, SWAAN, *Thèbes*

NIMS (Ch.), SWAAN (W.), *La Thèbes des Pharaons*, Paris, 1965.

OIP 25

THE EPIGRAPHIC SURVEY, *Reliefs and Inscriptions at Karnak - Volume I. Plates 1-78. Ramses III's Temple within the Great Inclosure of Amon, Part I*, *OIP* 25, 1936.

OIP 56

NELSON (H.H.), *Key Plans Showing Locations of Theban Temple Decorations*, *OIP* 56, 1941.

OIP 74

THE EPIGRAPHIC SURVEY, *Reliefs and Inscriptions at Karnak - Volume III. The Bubastite Portal*, *OIP* 74, 1954.

OIP 106

NELSON (H.H.), MURNANE (W.J.), *The Great Hypostyle Hall at Karnak, Volume I, Part 1. The Wall Reliefs*, *OIP* 106, 1981.

OIP 107

THE EPIGRAPHIC SURVEY, *Reliefs and Inscriptions at Karnak - Volume 4. The Battle Reliefs of King Sety I*, *OIP* 107, 1986.

OTTO, *Topographie*

OTTO (E.), *Topographie des thebanischen Gaues*, *UGAÄ* 16, 1952.

PAYRAUDEAU, *Karnak* 13

PAYRAUDEAU (Fr.), « Nouvelles inscriptions de la Troisième période intermédiaire à Karnak (I) », *Karnak* 13, 2010, p. 359-371.

PÉCOIL *et al.*, *Heret-ib*

PÉCOIL (J.-Fr.), BAUD (R.), BEAUX (N.), *L'Akh-menou de Thoutmosis III à Karnak. La Heret-ib et les chapelles attenantes. Relevés épigraphiques*, Paris, 2000.

PIEHL, *Sixième congrès*

PIEHL (K.), « Sur l'origine des colonnes de la salle des caryatides du grand temple de Karnak », dans *Actes du sixième congrès International des Orientalistes, tenu en 1883 à Leyde*. Quatrième partie, Leyde, 1885, p. 201-219.

PILLET, *ASAE* 22

PILLET (M.), « Rapport sur les travaux de Karnak (1921-1922) », *ASAE* 22, 1922, p. 235-260.

PILLET, *ASAE* 23

PILLET (M.), « Rapport sur les travaux de Karnak (1922-1923) », *ASAE* 23, 1923, p. 99-138.

PILLET, *ASAE* 24 (1)

PILLET (M.), « Rapport sur les travaux de Karnak (1923-1924) », *ASAE* 24, 1924, p. 53-88.

PILLET, *Thèbes*

PILLET (M.), *Thèbes. Karnak et Louxor*, Paris, 1928.

POLACEK, *Le droit égyptien ancien*

POLACEK (A.), « Le décret d'Horemheb à Karnak: essai d'analyse socio-juridique », dans *Le droit égyptien ancien. Colloque organisé par l'Institut des Hautes Études de Belgique les 18 et 19 mars 1974 à l'initiative de Mr. Aristide Théodoridès*, Bruxelles, 1974, p. 87-111.

REFAI, *Egyptology at the Dawn*

REFAI (H.), « Notes on the Function of the Great Hypostyle Hall in the Egyptian Temple: A Theban Approach », dans Z. Hawass (éd.), *Egyptology at the Dawn of the Twenty-first Century. Proceedings of the Eight International Congress of Egyptologists, Cairo, 2000*, Le Caire, New York, 2003, p. 393-399.

RICKERT, *Gottheit und Gabe*

RICKERT (A.), *Gottheit und Gabe. Eine ökonomische Prozession im Soubassement des Opettempels von Karnak und ihre Parallele in Kôm Ombo*, Studien zur spätägyptischen Religion 4, Wiesbaden, 2011.

RITNER, *Libyan Anarchy*

RITNER (R.K.), *The Libyan Anarchy. Inscriptions from Egypt's Third Intermediate Period*, WAW 21, Atlanta, 2009.

RITNER, *SAOC* 65

RITNER (R.K.), « Ptolemy IX Soter II at Thebes », dans P.F. Dorman, B.M. Bryan (éd.), *Perspectives on Ptolemaic Thebes, Occasional Proceedings of the Theban Workshop*, SAOC 65, 2011, p. 97-114.

ROBERT, *BCLE* 6

ROBERT (L.), « Notes sur un curieux relief du IIIe pylône du temple d'Amon-Rê à Karnak », *BCLE* 6, 1992, p. 61-78.

RÖMER, *Gottes- und Priesterherrschaft*

RÖMER (M.), *Gottes- und Priesterherrschaft in Ägypten am Ende des Neuen Reiches. Ein religionsgeschichtliches Phänomen und seine sozialen Grundlagen*, ÄAT 21, 1994.

RONDOT, *Architraves*

RONDOT (V.), *La grande salle hypostyle de Karnak. Les architraves*, Paris, 1997.

ROSELLINI, *Monumenti*

ROSELLINI (I.), *I monumenti dell'Egitto e della Nubia, disegnati dalla spedizione scientifico-letteraria toscana in Egitto, distribuiti in ordine di materie, interpretati ed illustrati Pisa. Tomo primo. Monumenti storici*, Pise, 1832.

ROTH, *JNES* 42

ROTH (A.M.), « Some New Texts of Herihor and Ramesses IV in the Great Hypostyle Hall at Karnak », *JNES* 42, 1983, p. 43-53.

ROUGÉ, *Album photographique*

de ROUGÉ (E.), *Album photographique de la mission remplie en Égypte par le Vte Emmanuel de Rougé, accompagné de M. le Vte de Banville et de M. Jacques de Rougé, attachés à la mission, 1863-1864. Photographies exécutées par M. le Vte de Banville. Description des planches par M. Le Vte Emmanuel de Rougé*, Paris, 1865.

ROUGÉ, *MdA* 1

de ROUGÉ (E.), ROUGÉ DE (J.), « Étude des monuments du massif de Karnak. Résumé du cours

du Collège de France, professé par M. le vicomte E. de Rougé (année 1872), rédigé par M. Jacques de Rougé, deuxième article », *MdA* 1, 1873, p. 66-74.

SAAD, *Kêmi* 20 (= *Karnak* 3)

SAAD (R.), « Les travaux d'Aménophis IV au IIIe pylône du Temple d'Amon Rê à Karnak », *Kêmi* 20 (= *Karnak* 3), 1970, p. 187-193.

SAAD, TRAUNECKER, *Kêmi* 20 (= *Karnak* 3)

SAAD (R.), TRAUNECKER (Cl.), « Textes et reliefs mis au jour dans la grande cour du Temple de Karnak (1969) », *Kêmi* 20 (= *Karnak* 3), 1970, p. 165-186.

SANCHEZ, *JARCE* 37

SANCHEZ (G.M.), « A Neurosurgeon's View of The Battle of Reliefs of King Sety I : Aspects of Neurological Importance », *JARCE* 37, 2000, p. 143-165.

SAUNERON, VÉRITÉ, *Kêmi* 19 (= *Karnak* 2)

SAUNERON (S.), VÉRITÉ (J.), « Fouilles dans la zone axiale du IIIe pylône à Karnak », *Kêmi* 19 (= *Karnak* 2), 1969, p. 249-276.

SCHOTT, *Krönungstag*

SCHOTT (S.), *Zum Krönungstag der Königin Hatschepsut*, *NWAG* 6, 1955.

SCHWALLER DE LUBICZ, *Karnak* (1)

SCHWALLER DE LUBICZ (R.A.), *Les temples de Karnak. Contribution à l'étude de la pensée pharaonique*, Paris, 1982.

SCHWALLER DE LUBICZ, *Karnak* (2)

SCHWALLER DE LUBICZ (R.A.), *The Temples of Karnak*, Londres, 1999.

SEELE, *Coregency*

SEELE (K.C.), *The Coregency of Ramses II with Seti I and the Date of the Great Hypostyle Hall at Karnak*, *SAOC* 19, 1940.

SELIM, *Obélisques*

SELIM (A.-K.), *Les obélisques égyptiens. Histoire et archéologie*, *CASAE* 26, 1991.

SERVAJEAN, *Mérenptah*

SERVAJEAN (Fr.), *Mérenptah et la fin de la XIXe dynastie*, Paris, 2014.

SERVAJEAN, *Qadach*

SERVAJEAN (Fr.), *Quatre études sur la bataille de Qadach*, *CENiM* 6, 2012.

SIMONS, *Topographical Lists*

SIMONS (J.), *Handbook for the Study of Egyptian Topographical Lists Relating to Western Asia*, Leyde, 1937.

SOUROUZIAN, *MDAIK* 49

SOUROUZIAN (H.), « Statues et représentations de statues royales sous Séthi I », *MDAIK* 49, 1993, p. 239-257.

SOUROUZIAN, *Mérenptah*

SOUROUZIAN (H.), *Les Monuments du roi Mérenptah*, *SDAIK* 22, 1989.

SPALINGER, *JARCE* 16

SPALINGER (A.J.), « The Northern Wars of Seti I: An Integrative Study », *JARCE* 16, 1979, p. 29-47.

SPENCER, *Lexicographical study*

SPENCER (P.), *The Egyptian temple: a lexicographical study*, Londres, 1984.

STAUBLI, *Nomaden*

STAUBLI (Th.), *Das Image der Nomaden im Alten Israel und in der Ikonographie seiner sesshaften Nachbarn*, OBO 107, 1991.

STRAUSS-SEEBER, *HÄB 37*

STRAUSS-SEEBER (Chr.), « Bildprogramm und Funktion der Weißen Kapelle in Karnak », dans R. Gundlach, M. Rochholz (éd.), *Ägyptische Tempel-Struktur, Funktion und Programm. Akten der Ägyptologischen Tempeltagungen in Gosen 1990 und in Mainz 1992*, HÄB 37, 1994, p. 287-318.

TACKE, *Opferritual*

TACKE (N.), *Das Opferritual des ägyptischen Neuen Reiches*, OLA 222, 2013.

TEETER, *VA 5/2-3*

TEETER (E.), « Khonsu or Ptah ? Notes on Iconography at Karnak », *VA 5/2-3*, 1989, p. 145-153.

THIERS, *CENiM 8*

THIERS (Chr.), « La chapelle d'Ipset la Grande / Époëris sur le parvis du temple de Louqsor. Relecture d'une stèle kouchite », dans Chr. Thiers (éd.), *Documents de Théologies Thébaines Tardives (D3T 2)*, CENiM 8, 2013, p. 149-176.

THIERS, *Karnak 13*

THIERS (Chr.), « *Membra disiecta ptolemaica* (I) », *Karnak 13*, 2010, p. 373-399.

THIERS, *Karnak 14*

THIERS (Chr.), « *Membra disiecta ptolemaica* (II) », *Karnak 14*, 2013, p. 467-491.

THIERS, *KSGH 3/4*

THIERS (Chr.), « Le temple de Ptah à Karnak. Remarques préliminaires », dans H. Beinlich (éd.), *9. Ägyptologische Tempeltagung. Kultabbildung und Kultrealität*, KSGH 3/4, 2013, p. 319-342.

TOSI, *Santuario*

TOSI (M.), *Il grande santuario di Amon-Ra a Karnak : L'orizzonte sulla terra*, *Piccola biblioteca di egittologia* 6, 2000.

TRAUNECKER *et al.*, *Achôris II (1)*

TRAUNECKER (Cl.), LE SAOUT (Fr.), MASSON (O.), *La chapelle d'Achôris à Karnak II. Texte*, Paris, 1981.

TRAUNECKER *et al.*, *Achôris II (2)*

TRAUNECKER (Cl.), LE SAOUT (Fr.), MASSON (O.), *La chapelle d'Achôris à Karnak II. Documents*, Paris, 1981.

TRAUNECKER, *BIFAO 72*

TRAUNECKER (Cl.), « Les rites de l'eau à Karnak d'après les textes de la rampe de Taharqa », *BIFAO 72*, 1972, p. 195-236.

TRAUNECKER, *BIFAO 79*

TRAUNECKER (Cl.), « Essai sur l'histoire de la XXIXe dynastie », *BIFAO 79*, 1979, p. 395-436.

TRAUNECKER, *CENiM 8*

TRAUNECKER (Cl.), « Thèbes, été 115 avant J.-C. : les travaux de Ptolémée IX Sôter II et son prétendu "Château de l'Or" à Karnak », dans Chr. Thiers (éd.), *Documents de Théologies Thébaines Tardives (D3T 2)*, CENiM 8, 2013, p. 177-226.

TRAUNECKER, *CRIPÉL 15*

TRAUNECKER (Cl.), « Les résidents des rives du Lac Sacré. Le cas d'Ankhefenkhonsou », *CRIPÉL 15*, 1993, p. 83-93.

TRAUNECKER, *Karnak 5*

TRAUNECKER (Cl.), « Une stèle commémorant la construction de l'enceinte d'un temple de Montou », *Karnak 5*, 1975, p. 141-158.

TRAUNECKER, *RdE 38*

TRAUNECKER (Cl.), « Les “temples hauts” de Basse Époque : un aspect du fonctionnement économique des temples », *RdE 38*, 1987, p. 147-162.

VAN SICLEN, *Alabaster Shrine*

VAN SICLEN (C.C.), *The Alabaster Shrine of King Amenhotep II*, San Antonio, 1986.

VAN SICLEN, *Two Theban Monuments*

VAN SICLEN (C.C.), *Two Theban Monuments from the Reign of Amenhotep II*, San Antonio, 1982.

VANDERSLEYEN, *Amosis*

VANDERSLEYEN (Cl.), *Les guerres d'Amosis, fondateur de la XVIIIe dynastie*, *MRE 1*, 1971.

VARILLE, *Amenhotep*

VARILLE (A.), *Inscriptions concernant l'architecte Amenhotep, fils de Hapou*, *BdE 44*, 1968.

VARILLE, *ASAE 50 (2)*

VARILLE (A.), « Description sommaire du sanctuaire oriental d'Amon-Rê à Karnak », *ASAE 50*, 1950, p. 137-172.

VARILLE, *ASAE 53*

VARILLE (A.), « La grande porte du temple d'Apet à Karnak », *ASAE 53*, 1955, p. 79-118.

WALLET-LEBRUN, *GLP*

WALLET-LEBRUN (Chr.), *Le grand livre de pierre. Les textes de construction à Karnak, ÉtudÉg 9*, *MAIBL 41*, 2009.

WALLET-LEBRUN, *GM 58*

WALLET-LEBRUN (Chr.), « *hft-hr* dans les textes de construction », *GM 58*, 1982, p. 75-94.

WALLET-LEBRUN, *GM 85*

WALLET-LEBRUN (Chr.), « À propos d'*wb3*. Note lexicographique », *GM 85*, 1985, p. 67-88.

WALLET-LEBRUN, *L'égyptologie et les Champollion*

WALLET-LEBRUN (Chr.), « Contribution à l'étude de l'histoire de la construction à Karnak », dans M. Dewachter, A. Fouchard (éds.), *L'égyptologie et les Champollion*, Grenoble, 1994, p. 223-256.

WAY, *Göttergericht*

von der WAY (Th.), *Göttergericht und « Heiliger Krieg » im Alten Ägypten. Die Inschriften des Merenptah zum Libyerkrieg des Jahres 5*, *SAGA 4*, 1992, p. .

WILKINSON, *Materia Hieroglyphica*

WILKINSON (J.G.), *Materia Hieroglyphica - containing the Egyptian Pantheon and the succession of the pharaohs, from earliest times to the conquest by Alexander and other hieroglyphical subjects, with plates, and notes explanatory of the same*, Malte, 1828.

WINAND, *et al.*, *Ceci n'est pas une pyramide*

WINAND (J.), BROZE (M.), PREYS (R.), « L'activité épigraphique belge dans le temple de Karnak », dans L. Bavay, M.-C. Bruwier, W. Claes, I. de Strooper (éd.), *Ceci n'est pas une pyramide... - Un siècle de recherche archéologique belge en Égypte*, Louvain, Paris, 2012, p. 92-105.

WINAND, *Isiaca* 1

WINAND (J.), « Le mur d'enceinte du temple d'Amon-Rê à Karnak », *Isiaca* 1, 2006, p. 71-83.

WRESZINSKI, *Atlas*

WRESZINSKI (W.), *Atlas Zur Altägyptischen Kulturgeschichte*, Leipzig, 1935.

YOYOTTE, *CdE* 28

YOYOTTE (J.), « Un porche doré : La porte du IVe pylône au grand temple de Karnak », *CdE* 28/55-56, 1953, p. 28-38.

YURCO, *JARCE* 23

YURCO (F.J.), « Merenptah's Canaanite Campaign », *JARCE* 23, 1986, p. 189-215.

YURCO, *MMJ* 14

YURCO (F.J.), « Amenmesse: Six Statues at Karnak », *MMJ* 14, 1979, p. 15-31.

ZIVIE-COCHE, *CENiM* 3

ZIVIE-COCHE (Chr.), « L'Ogdoade thébaine à l'époque ptolémaïque et ses antécédents », dans Chr. Thiers (éd.), *Documents de théologies thébaines tardives (D3T 1)*, *CENiM* 3, 2009, p. 167-224.

Index chronologique

XI^e dynastie

Antef II

Élément(s) épars : KIU 1 (?) ;

Montouhotep II

Élément(s) épars : KIU 3 ;

XII^e dynastie

Sésostri I^{er}

Monument(s) : Chapelle blanche (KIU 1027) ;
Stèle(s) : KIU 17 ; Objet(s) cultuel(s) : KIU 18 ;
Scène(s) : KIU 1063 ; 1064 ; 1065 ; 1066 ;
1034 ; 1035 ; 1036 ; 1038 ; 1039 ; 1040 ; 1042 ;
1043 ; 1044 ; 1045 ; 1047 ; 1048 ; 1049 ; 1050 ;
1052 ; 1053 ; 1054 ; 1055 ; 1058 ; 1059 ; 1060 ;
1061 ; 1068 ; 1069 ; 1070 ; 1071 ; 1073 ; 1074 ;
1075 ; 1076 ; 1078 ; 1079 ; 1080 ; 1081 ; 1083 ;
1084 ; 1085 ; 1086 ; 1088 ; 1089 ; 1090 ; 1091 ;
1093 ; 1095 ; 1096 ; 1098 ; 1099 ; 1100 ; 1102 ;
1103 ; 1104 ; 1105 ; 1107 ; 1108 ; 1109 ; 1110 ;
Soubassement(s) : KIU 1125 ; 1126 ; 1127 ;
1128 ; Porte(s) : KIU 1028 ; 1029 ;
Architrave(s) : KIU 1115 ; 1116 ; 1118 ; 1119 ;
1120 ; 1121 ; 1124 ; 1112 ; 1113 ; 1117 ; 1087 ;
1092 ; 1094 ; 1097 ; 1101 ; 1106 ;

Sésostri III

Statue(s) : KIU 11 ;

Amenemhat III

Statue(s) : KIU 12 ;

Amenemhat IV

Objet(s) cultuel(s) : KIU 14 ;

XIII^e dynastie

Ougaf Khou-Taouy-Rê

Statue(s) : KIU 573 ;

Sobekhotep IV Khâ-Néfer-Rê

Élément(s) épars : KIU 631 ;

Mer-Néfer-Rê Äy

Élément(s) épars : KIU 579 ;

XVI^e dynastie

Sésostri IV Sénéfer-ib-Rê

Statue(s) : KIU 2100 ;

XVII^e dynastie

Sobekemsaf II

Statue(s) : KIU 2226 ;

Sénakht-en-Rê Ahmès

Élément(s) épars : KIU 1114 ;

Séqen-en-Rê Taâ

Stèle(s) : KIU 163 ;

XVIII^e dynastie

Ahmosis

Stèle(s) : KIU 575 ;

Thoutmosis I^{er}

Monument(s) : IV^e pylône (KIU 272) ; Cour nord du IV^e pylône (KIU 946) ; Cour sud du IV^e pylône (KIU 945) ; Statue(s) : KIU 4302 ; 4303 ; 4304 ; 4305 ; 4306 ; 4307 ; 4308 ; 4309 ; 4310 ; 4311 ; 4312 ; 4313 ; 4314 ; 4315 ; 4316 ; 4317 ; 4318 ; 4319 ; 4320 ; 4321 ; 4571 ; 4572 ; 4573 ; 4574 ; 4575 ; 4576 ; 4577 ; 4578 ; 4579 ; 4580 ; 4581 ; 4582 ; 4583 ; 4584 ; 4585 ; Colonne(s) : KIU 4744 ; 4785 ;

Thoutmosis III

Monument(s) : Salle des fêtes « Heret-ib » (KIU 2134) ; Cour du VII^e pylône - « Cour de la cachette » (KIU 3312) ; VII^e pylône (KIU 2026) ; Sanctuaire oriental de Thoutmosis III (KIU 572) ; Magasin nord 2 (KIU 2196) ; Mur extérieur de Thoutmosis III (KIU 2403) ; Temple de Ptah (KIU 246) ; Cour axiale du V^e pylône, avant-porte du VI^e pylône (KIU 4715) ; Cour axiale du VI^e pylône (KIU 3433) ; Cour nord du VI^e pylône (KIU 1122) ; Cour sud du VI^e pylône (KIU 3439) ; VI^e pylône (KIU 3437) ; Statue(s) : KIU 109 ; 110 ; 4143 ; 4144 ; 4145 ; 4146 ; 4147 ; 4148 ; 4322 ; 4323 ; 4376 ; 4586 ; 4587 ; Objet(s) cultuel(s) : KIU 25 ; Scène(s) : KIU 2161 ; 2280 ; 2308 ; 5952 ; 251 ; 253 ; 260 ; 262 ; 270 ; 2166 ; 2307 ; 2084 ; 944 ;

988 ; 1220 ; 2309 ; 2310 ; 2311 ; 2312 ; 2313 ;
 2314 ; 2315 ; 2316 ; 2317 ; 2318 ; 2319 ; 2320 ;
 2321 ; 2322 ; 2323 ; 2324 ; 2325 ; 2326 ; 2327 ;
 2328 ; 2334 ; 2335 ; 2338 ; 2339 ; 2340 ;
 2341 ; 2342 ; 2343 ; 2344 ; 2346 ; 2347 ; 2348 ;
 2349 ; 2350 ; 2351 ; 2352 ; 2361 ; 2362 ; 2363 ;
 2364 ; 2365 ; 2366 ; 2367 ; 2368 ; 1441 ; 1442 ;
 1443 ; 1444 ; 1445 ; 1446 ; 1447 ; 1449 ; 1570 ;
 1594 ; 1595 ; 1670 ; 1709 ; 1710 ; 1713 ; 1714 ;
 1715 ; 1716 ; 1717 ; 2137 ; 2104 ; 2306 ; 2160 ;
 2138 ; 2139 ; 2140 ; 2135 ; 2136 ; 2141 ; 2142 ;
 2143 ; 2144 ; 2145 ; 2146 ; 2147 ; 2148 ; 2149 ;
 2150 ; 2151 ; 2152 ; 2153 ; 2154 ; 2127 ; 2156 ;
 2157 ; 2162 ; 2163 ; 2164 ; 2165 ; 2167 ; 2168 ;
 2169 ; 2170 ; 2171 ; 2172 ; 2173 ; 3529 ; 3527 ;
 3475 ; 3481 ; 3483 ; 3484 ; 3485 ; 3487 ;
 3488 ; 3508 ; 3528 ; 4384 ; 5074 ; 4632 ;
 4634 ; 4656 ; 4657 ; 4713 ; 4714 ; 4717 ; 4719 ;
 4720 ; 4723 ; 4724 ; 4727 ; 4733 ; 4734 ; 4735 ;
 4736 ; 4891 ; 4997 ; 5154 ; Soubassement(s) :
 KIU 3511 ; 3512 ; 3513 ; 3514 ; 4716 ; 4721 ;
 4977 ; 4978 ; 4979 ; 4980 ; 4981 ; 4982 ;
 4983 ; 4984 ; 4985 ; 4986 ; 4987 ; 4988 ;
 4989 ; 4990 ; 4991 ; 4992 ; 4993 ; 5028 ;
 5029 ; 5030 ; 5031 ; 5032 ; 5033 ; 5034 ;
 5035 ; 5036 ; 5037 ; 5038 ; 5039 ; 5040 ;
 5041 ; 5042 ; 5043 ; 5044 ; 5045 ; 5046 ;
 5047 ; 5048 ; 5049 ; 5050 ; 5051 ; Porte(s) :
 KIU 249 ; 2336 ; 2337 ; 2345 ; 2389 ; 3506 ;
 3490 ; 3507 ; 4396 ; 4568 ; 4794 ; 5725 ; 5726 ;
Architrave(s) : KIU 2094 ; 2095 ; 2589 ;
 2590 ; 2591 ; 2592 ; 2593 ; 2594 ; 2595 ; 2596 ;
Colonne(s) : KIU 5929 ; 5930 ; 267 ; 268 ;
 4512 ; 4515 ; 4514 ; 4511 ; Niche(s) : KIU 254 ;
 255 ; 263 ; 264 ; 2076 ; 2077 ; 3509 ; 3510 ;
Élément(s) épars : KIU 4396 ; 2104 ; 2127 ;

Hatchepsout

Monument(s) : Chapelle rouge (KIU 1192) ;
Statue(s) : KIU 4588 ; 4589 ; 4590 ; 4591 ;
 4592 ; 4593 ; 4594 ; Scène(s) : KIU 1553 ;
 1554 ; 1206 ; 1207 ; 1208 ; 1213 ; 1229 ; 1230 ;
 1233 ; 1237 ; 1240 ; 1241 ; 1242 ; 1244 ; 1245 ;
 1246 ; 1249 ; 1250 ; 1399 ; 1255 ; 1256 ; 1257 ;
 1258 ; 1265 ; 1267 ; 1283 ; 1284 ; 1285 ; 1286 ;
 1287 ; 1288 ; 1289 ; 1290 ; 1291 ; 1292 ; 1293 ;
 1294 ; 1295 ; 1296 ; 1297 ; 1298 ; 1299 ; 1300 ;
 1305 ; 1398 ; 1307 ; 1308 ; 1309 ; 1310 ; 1312 ;
 1313 ; 1314 ; 1339 ; 1341 ; 1343 ; 1344 ; 1345 ;
 1346 ; 1348 ; 1352 ; 1353 ; 1419 ; 1354 ; 1359 ;
 1360 ; 1361 ; 1362 ; 1369 ; 1372 ; 1377 ; 1380 ;
 1381 ; 1382 ; 1383 ; 1384 ; 1385 ; 1387 ; 1388 ;
 1389 ; 1390 ; 1391 ; 1392 ; 1393 ; 1394 ; 1395 ;
 1397 ; 1400 ; 1405 ; 1416 ; 1417 ; 1418 ; 1420 ;
 1421 ; 1422 ; 1423 ; 1427 ; 1432 ; 1433 ; 1434 ;
 1435 ; 1436 ; 1438 ; 1439 ; 1450 ; 1459 ; 1460 ;
 1461 ; 1462 ; 1463 ; 1464 ; 1465 ; 1467 ; 1468 ;
 1469 ; 1470 ; 1472 ; 1473 ; 1482 ; 1483 ; 1484 ;
 1485 ; 1486 ; 1487 ; 1489 ; 1490 ; 1491 ; 1492 ;
 1493 ; 1494 ; 1495 ; 1496 ; 1497 ; 1498 ; 1499 ;
 1500 ; 1501 ; 1502 ; 1511 ; 1512 ; 1513 ; 1514 ;
 1516 ; 1517 ; 1518 ; 1519 ; 1521 ; 1522 ; 1523 ;
 1524 ; 1525 ; 1526 ; 1527 ; 1528 ; 1529 ; 1530 ;
 1531 ; 1532 ; 1533 ; 1537 ; 1538 ; 1539 ; 1546 ;

1547 ; 1548 ; 1550 ; 1555 ; 1563 ; 1564 ; 1565 ;
 1566 ; 1567 ; 1568 ; 1569 ; 1580 ; 1589 ; 1590 ;
 1591 ; 1592 ; 1593 ; 1606 ; 1607 ; 1616 ; 1608 ;
 1617 ; 1618 ; 1619 ; 1620 ; 1629 ; 1631 ; 1632 ;
 1633 ; 1634 ; 1635 ; 1639 ; 1642 ; 1643 ; 1646 ;
 1647 ; 1648 ; 1650 ; 1651 ; 1652 ; 1655 ; 1656 ;
 1657 ; 1658 ; 1659 ; 1660 ; 1661 ; 1662 ; 1663 ;
 1664 ; 1666 ; 1667 ; 1668 ; 1669 ; 1671 ; 1672 ;
 1681 ; 1682 ; 1683 ; 1684 ; 1685 ; 1687 ; 1688 ;
 1690 ; 1691 ; 1692 ; 1693 ; 1694 ; 1695 ; 1696 ;
 1697 ; 1698 ; 1699 ; 1700 ; 1701 ; 1702 ; 1704 ;
 1705 ; 1706 ; 1707 ; 1708 ; 1712 ;
Soubassement(s) : KIU 1466 ; 1437 ; 1194 ;
 1195 ; 1199 ; 1198 ; 1200 ; 1202 ; 1203 ; 1204 ;
 1331 ; 1333 ; 1334 ; 1335 ; 1336 ; 1337 ; 1338 ;
 1386 ; 1396 ; 1408 ; 1409 ; 1410 ; 1440 ; 1448 ;
 1453 ; 1454 ; 1455 ; 1456 ; 1457 ; 1471 ; 1474 ;
 1475 ; 1476 ; 1477 ; 1478 ; 1479 ; 1480 ; 1481 ;
 1503 ; 1504 ; 1505 ; 1506 ; 1507 ; 1508 ; 1509 ;
 1510 ; 1540 ; 1541 ; 1542 ; 1543 ; 1544 ; 1545 ;
 1556 ; 1557 ; 1558 ; 1559 ; 1560 ; 1561 ; 1562 ;
 1581 ; 1582 ; 1583 ; 1584 ; 1585 ; 1586 ; 1587 ;
 1588 ; 1596 ; 1597 ; 1604 ; 1730 ; Élément(s)
épars : KIU 235 ;

Amenhotep II

Statue(s) : KIU 4796 ; Scène(s) : KIU 4426 ;
 4565 ; Porte(s) : KIU 4383 ; 4388 ; 4389 ;
Colonne(s) : KIU 4472 ; 4473 ; 4474 ; 4475 ;
 4476 ; 4477 ; 4478 ; 4479 ; Niche(s) :
 KIU 4505 ; Élément(s) épars : KIU 1968 ;
 4389 ;

Thoutmosis IV

Monument(s) : Chapelle de calcite de
 Thoutmosis IV (KIU 3214) ; Cour à portique
 de Thoutmosis IV (KIU 2775) ; Statue(s) :
 KIU 257 ; Scène(s) : KIU 2794 ; 2942 ; 2940 ;
 2941 ; 2946 ; 2945 ; 2943 ; 2944 ; 2798 ; 2974 ;
 2975 ; 2950 ; 2949 ; 2948 ; 2947 ; 2954 ;
 2952 ; 2953 ; 2951 ; 2828 ; 2796 ; 2797 ; 2795 ;
 2779 ; 2809 ; 2955 ; 2777 ; 2778 ; 2780 ; 2781 ;
 2782 ; 2783 ; 2784 ; 2785 ; 2786 ; 2787 ; 2788 ;
 2789 ; 2790 ; 2791 ; 2792 ; 2793 ; 2804 ;
 2805 ; 2810 ; 2811 ; 2812 ; 2813 ; 2814 ; 2815 ;
 2816 ; 2817 ; 2818 ; 2819 ; 2820 ; 2821 ; 2822 ;
 2823 ; 2824 ; 2825 ; 2826 ; 2904 ; 2827 ;
 2829 ; 2830 ; 2831 ; 2832 ; 2833 ; 2834 ;
 2835 ; 2836 ; 2837 ; 2838 ; 2839 ; 2840 ;
 2841 ; 2842 ; 2843 ; 2844 ; 2845 ; 2846 ;
 2847 ; 2848 ; 2849 ; 2850 ; 2851 ; 2852 ;
 2853 ; 2854 ; 2855 ; 2856 ; 2857 ; 2858 ;
 2859 ; 2860 ; 2861 ; 2862 ; 2863 ; 2864 ;
 2865 ; 2866 ; 2867 ; 2868 ; 2905 ; 2869 ;
 2870 ; 2871 ; 2872 ; 2873 ; 2874 ; 2875 ; 2876 ;
 2877 ; 2878 ; 2879 ; 2880 ; 2881 ; 2882 ;
 2883 ; 2884 ; 2885 ; 2886 ; 2887 ; 2888 ;
 2889 ; 2890 ; 2891 ; 2892 ; 2893 ; 2894 ;
 2895 ; 2896 ; 2897 ; 2898 ; 2899 ; 2900 ;
 2901 ; 2902 ; 2903 ; 2906 ; 2907 ; 2908 ;
 2909 ; 2910 ; 2956 ; 2957 ; 2958 ; 2959 ;
 2960 ; 2961 ; 2962 ; 2963 ; 2964 ; 2965 ;
 2966 ; 2967 ; 2968 ; 2969 ; 2970 ; 2971 ; 2972 ;

2973 ; 2976 ; 2977 ; 2978 ; 2979 ; 2980 ; 2981 ;
2982 ; 2983 ; 2987 ; 2989 ; 2991 ; 2992 ;
2993 ; 2994 ; 2995 ; 2996 ; 2997 ; 2998 ;
2999 ; 3001 ; 3033 ; 3035 ; 3215 ; 3216 ; 3217 ;
3218 ; 3219 ; 3220 ; 3221 ; 3222 ; 3223 ; 3224 ;
3225 ; 3226 ; 3227 ; 3228 ; 3230 ; 3231 ; 3232 ;
3233 ; 3234 ; 3235 ; 3236 ; 3237 ; 3238 ;
3239 ; 3240 ; 3241 ; 3242 ; 3243 ; 3244 ;
3270 ; 3314 ; Soubassement(s) : KIU 3248 ;
3247 ; Porte(s) : KIU 2985 ; 2988 ;
Architrave(s) : KIU 2722 ; 3009 ; 3010 ; 3011 ;
3012 ; 3013 ; 3014 ; 3015 ; 3016 ; 3017 ; 3018 ;
3019 ; 3020 ; 3021 ; 3022 ; 3023 ; 3024 ;
3025 ; 3026 ; 3027 ; 3028 ; 3029 ; 3030 ;
3031 ; 3032 ;

Amenhotep III

Monument(s) : III^e pylône (KIU 1274) ;
Statue(s) : KIU 4375 ; Scène(s) : KIU 1280 ;
2990 ; 3229 ; 3245 ; 3246 ; 4566 ; 5832 ;
5833 ; 5834 ; 5835 ; Porte(s) : KIU 2986 ;

Amenhotep IV - Akhénoton

Statue(s) : KIU 3690 ; 3650 ; 3652 ; 3657 ;
3654 ; 3655 ; 3656 ; 3658 ; 3676 ; 3659 ; 3661 ;
3666 ; 3677 ; 3686 ; 3687 ; 3688 ; 3689 ;
3693 ; 3697 ; 3701 ; 3710 ; 3725 ; 3726 ; 3727 ;
3732 ; 3733 ; 3734 ; 3740 ; 3742 ; 3743 ; 3744 ;
3754 ; 3757 ; 3761 ; 3766 ; 3802 ; 3803 ; 3804 ;
3805 ; 3806 ;

Toutânkhamon

Stèle(s) : KIU 3450 ;

Horemheb

Stèle(s) : KIU 5085 ;
Usurpation : KIU 3450 ;

Autre :

KIU 3406 ; 4618 ; 4622 ; 4419 ; 4461 ;
4562 ; 4564 ; 4567 ; 4619 ; 4620 ; 4621 ;
4787 ; 4786 ; 4795 ; 5867 ;

XIX^e dynastie

Ramsès I^{er}

Scène(s) : KIU 776 ; 777 ; 778 ; 779 ; 780 ; 781 ;

Séthi I^{er}

Scène(s) : KIU 895 ; 591 ; 593 ; 600 ; 601 ;
608 ; 609 ; 610 ; 617 ; 618 ; 619 ; 620 ; 622 ;
621 ; 623 ; 624 ; 628 ; 629 ; 672 ; 760 ; 762 ;
763 ; 764 ; 765 ; 768 ; 769 ; 770 ; 771 ; 774 ;

775 ; 782 ; 783 ; 784 ; 785 ; 786 ; 787 ; 788 ;
789 ; 790 ; 791 ; 792 ; 793 ; 794 ; 795 ; 1008 ;
796 ; 797 ; 798 ; 799 ; 800 ; 802 ; 803 ; 804 ;
805 ; 806 ; 807 ; 808 ; 809 ; 810 ; 811 ; 812 ;
813 ; 814 ; 815 ; 818 ; 821 ; 822 ; 823 ; 826 ;
827 ; 828 ; 829 ; 830 ; 831 ; 833 ; 834 ; 835 ;
836 ; 837 ; 838 ; 839 ; 840 ; 841 ; 843 ; 844 ;
845 ; 846 ; 847 ; 848 ; 850 ; 851 ; 852 ; 853 ;
854 ; 855 ; 856 ; 857 ; 858 ; 864 ; 865 ; 867 ;
869 ; 872 ; 873 ; 874 ; 875 ; 878 ; 879 ; 880 ;
881 ; 882 ; 887 ; 889 ; 890 ; 891 ; 892 ; 893 ;
894 ; 903 ; 906 ; 908 ; 909 ; 910 ; 911 ; 912 ;
913 ; 914 ; 915 ; 916 ; 918 ; 920 ; 921 ; 922 ;
923 ; 924 ; 925 ; 926 ; 934 ; 935 ; 940 ; 941 ;
942 ; 1020 ; 961 ; 963 ; 964 ; 965 ; 971 ; 973 ;
1006 ; 1007 ; 1010 ; 1019 ; 1011 ; 1014 ; 1015 ;
1016 ; 1017 ; 1018 ; 1022 ; 1024 ; 5442 ; 5460 ;
5461 ; 5463 ; 5464 ; 5466 ; 5467 ; 5469 ; 5470 ;
5472 ; 5473 ; 5476 ; 5478 ; 5481 ; 5483 ; 5484 ;
5490 ; 5494 ; 5499 ; 5502 ; 5505 ; 5508 ; 5512 ;
5515 ; 5518 ; 5525 ; 5528 ; 5531 ; 5537 ; 5547 ;
5550 ; 5553 ; 5556 ; 5559 ; 5562 ; 5565 ; 5568 ;
5571 ; 5574 ; 5577 ; 5580 ; 5583 ; 5589 ; 5592 ;
5595 ; 5598 ; 5601 ; 5604 ; 5607 ; 5623 ; 5626 ;
Soubassement(s) : KIU 755 ; 820 ; 824 ; 953 ;
957 ; 5275 ; 1152 ; 5279 ; 5274 ; 5276 ; 5277 ;
Porte(s) : KIU 842 ; 860 ; Architrave(s) :
KIU 5159 ; 5160 ; 5161 ; 5163 ; 5164 ; 5165 ;
5166 ; 5167 ; 5168 ; 5169 ; 5170 ; 5171 ; 5172 ;
5173 ; 5174 ; 5175 ; 5176 ; 5177 ; 5178 ; 5179 ;
5180 ; 5181 ; 5182 ; 5183 ; 5184 ; 5185 ; 5186 ;
5221 ; 5222 ; 5223 ; 5224 ; 5227 ; 5228 ; 5229 ;
Colonne(s) : KIU 5511 ;
Usurpation : KIU 777 ;
Modification sans usurpation d'un décor
antérieur : KIU 4388 ; 4389 ; 1220 ; 4621 ;
4723 ; 4724 ; 4727 ; 4891 ;

Ramsès II

Stèle(s) : KIU 32 ; Scène(s) : KIU 2498 ; 32 ;
2399 ; 2396 ; 2411 ; 2191 ; 2434 ; 2433 ; 2194 ;
3373 ; 2390 ; 2391 ; 1927 ; 2421 ; 2422 ; 2507 ;
2502 ; 2437 ; 2500 ; 2501 ; 2415 ; 2398 ; 2401 ;
2408 ; 2409 ; 2407 ; 2417 ; 594 ; 595 ; 596 ;
597 ; 598 ; 599 ; 606 ; 602 ; 603 ; 604 ; 605 ;
607 ; 1935 ; 611 ; 612 ; 613 ; 614 ; 615 ; 616 ;
630 ; 632 ; 633 ; 634 ; 635 ; 636 ; 637 ; 638 ;
639 ; 640 ; 641 ; 642 ; 643 ; 644 ; 646 ; 647 ;
649 ; 651 ; 652 ; 653 ; 654 ; 655 ; 656 ; 657 ;
658 ; 659 ; 660 ; 661 ; 662 ; 663 ; 665 ; 666 ;
667 ; 668 ; 669 ; 670 ; 671 ; 676 ; 677 ; 678 ;
679 ; 680 ; 681 ; 682 ; 685 ; 686 ; 689 ; 690 ;
691 ; 692 ; 693 ; 694 ; 695 ; 696 ; 697 ; 698 ;
699 ; 701 ; 702 ; 703 ; 704 ; 705 ; 706 ; 708 ;
709 ; 710 ; 711 ; 712 ; 714 ; 715 ; 716 ; 717 ; 718 ;
721 ; 722 ; 723 ; 725 ; 726 ; 728 ; 729 ; 732 ;
733 ; 735 ; 736 ; 737 ; 738 ; 739 ; 741 ; 742 ;
743 ; 744 ; 745 ; 746 ; 747 ; 748 ; 749 ; 750 ;
751 ; 752 ; 753 ; 754 ; 756 ; 757 ; 758 ; 759 ;
761 ; 772 ; 773 ; 949 ; 927 ; 928 ; 929 ; 930 ;
931 ; 932 ; 933 ; 936 ; 937 ; 938 ; 939 ; 950 ;
951 ; 952 ; 954 ; 955 ; 956 ; 958 ; 959 ; 1985 ;
1322 ; 1896 ; 1871 ; 3378 ; 1905 ; 1876 ; 3362 ;
3363 ; 3364 ; 3365 ; 3366 ; 3368 ; 3375 ; 1897 ;

1830 ; 1833 ; 1838 ; 1839 ; 1843 ; 1844 ; 1858 ;
1859 ; 1875 ; 1867 ; 1870 ; 1872 ; 1878 ; 1879 ;
1884 ; 1887 ; 1890 ; 1892 ; 1895 ; 1899 ; 1900 ;
1901 ; 1902 ; 1907 ; 1908 ; 1915 ; 1917 ; 1918 ;
1920 ; 1922 ; 1924 ; 1925 ; 1931 ; 1933 ; 1934 ;
1937 ; 1938 ; 1939 ; 1940 ; 1944 ; 1949 ; 1950 ;
1951 ; 1952 ; 1953 ; 1957 ; 2393 ; 1961 ; 1962 ;
1964 ; 1967 ; 2535 ; 1969 ; 1971 ; 1972 ; 1973 ;
1974 ; 1975 ; 1976 ; 1977 ; 1978 ; 1979 ; 1980 ;
1981 ; 1982 ; 1983 ; 1984 ; 1986 ; 2392 ; 2441 ;
2395 ; 2405 ; 2175 ; 2182 ; 2188 ; 2189 ; 2192 ;
2193 ; 2195 ; 2200 ; 2397 ; 2400 ; 2404 ; 2416 ;
2406 ; 2435 ; 2410 ; 2412 ; 2413 ; 2418 ; 2419 ;
2420 ; 2423 ; 2424 ; 2425 ; 2426 ; 2427 ;
2428 ; 2429 ; 2430 ; 2431 ; 2436 ; 2438 ;
2439 ; 2440 ; 2470 ; 2442 ; 2493 ; 2494 ;
2496 ; 2497 ; 2495 ; 2491 ; 2506 ; 2499 ;
2508 ; 2509 ; 2510 ; 2516 ; 2517 ; 2522 ; 2519 ;
2520 ; 2521 ; 2524 ; 2525 ; 2529 ; 2530 ; 2531 ;
2534 ; 3379 ; 3376 ; 3367 ; 3369 ; 3380 ; 3381 ;
3382 ; 3383 ; 3384 ; 3385 ; 3386 ; 3389 ;
3390 ; 3391 ; 3392 ; 4163 ; 4165 ; 5439 ; 5445 ;
5451 ; 5452 ; 5454 ; 5457 ; 5610 ;
Soubassement(s) : KIU 960 ; 1320 ; 2511 ;
2512 ; 2513 ; 2514 ; 2515 ; 4161 ; 4164 ; 5723 ;
5724 ; Porte(s) : KIU 1824 ; Architrave(s) :
KIU 5214 ; 5187 ; 5188 ; 5189 ; 5190 ; 5191 ;
5192 ; 5193 ; 5194 ; 5195 ; 5196 ; 5197 ; 5198 ;
5199 ; 5200 ; 5201 ; 5202 ; 5203 ; 5204 ;
5205 ; 5206 ; 5207 ; 5208 ; 5209 ; 5210 ; 5211 ;
5212 ; 5213 ; 5215 ; 5216 ;
Usurpation : KIU 5221 ; 5222 ; 5223 ; 5224 ;
5227 ; 591 ; 593 ; 600 ; 601 ; 608 ; 609 ; 610 ;
617 ; 618 ; 619 ; 620 ; 622 ; 621 ; 623 ; 624 ;
628 ; 629 ; 672 ; 760 ; 762 ; 763 ; 764 ; 765 ;
768 ; 769 ; 770 ; 771 ; 774 ; 799 ; 800 ; 826 ;
827 ; 828 ; 829 ; 830 ; 831 ; 934 ; 935 ; 940 ;
961 ; 963 ; 964 ; 965 ; 973 ; 5442 ; 755 ; 957 ;
5275 ; 5279 ; 5274 ; 5276 ;
Modification sans usurpation d'un décor
antérieur : KIU 4143 ; 4144 ; 4145 ; 4146 ;
4147 ; 4148 ; 942 ; 5277 ;

Document(s) privé(s) : KIU 60 ;

Mérenptah

Stèle(s) : KIU 4281 ; Scène(s) : KIU 4262 ;
4281 ; 4272 ;

Séthi II

Stèle(s) : KIU 34 ; Statue(s) : KIU 83 ; 84 ; 85 ;
Scène(s) : KIU 5938 ; 2078 ; 4911 ;
Soubassement(s) : KIU 1269 ; 4627 ; 5737 ;
4924 ; 5744 ; Porte(s) : KIU 4971 ;
Usurpation : KIU 4738 ; 4740 ; 4742 ; 5147 ;
5873 ; 5874 ; 109 ; 110 ; 4971 ; 4976 ; 4741 ;
4743 ; 5142 ; 5144 ; 5145 ; 5146 ; 5150 ; 5151 ;
5869 ; 5870 ; 5871 ; 5872 ; 3476 ; 3480 ; 5152 ;

Document(s) privé(s) : KIU 35 ;

Siptah

Stèle(s) : KIU 33 ;

Autre :

KIU 4738 ; 4740 ; 4742 ; 5147 ; 5873 ;
5874 ; 859 ; 4976 ; 1330 ; 4741 ; 4743 ;
4925 ; 5142 ; 5144 ; 5145 ; 5146 ; 5150 ;
5151 ; 5869 ; 5870 ; 5871 ; 5872 ; 3476 ;
3480 ; 5152 ;

XX^e dynastie

Sethnakht

Élément(s) épars : KIU 174 ;

Ramsès III

Stèle(s) : KIU 38 ; Scène(s) : KIU 1328 ; 1275 ;
1301 ; 1302 ; 1303 ; 1304 ; 1329 ; 5611 ;
Soubassement(s) : KIU 5933 ; 5934 ; 683 ;
687 ; 3449 ; 1225 ; 5738 ; 1153 ; 5739 ; 5741 ;
4703 ; 4704 ; 4975 ; 5743 ;
Usurpation : KIU 1330 ;

Ramsès IV

Scène(s) : KIU 5440 ; 5441 ; 5443 ; 5446 ;
5447 ; 5450 ; 5453 ; 5458 ; 5459 ; 5465 ; 5471 ;
5474 ; 5477 ; 5480 ; 5482 ; 5488 ; 5489 ; 5491 ;
5492 ; 5493 ; 5495 ; 5497 ; 5498 ; 5500 ; 5501 ;
5503 ; 5506 ; 5507 ; 5509 ; 5510 ; 5513 ; 5514 ;
5516 ; 5517 ; 5520 ; 5522 ; 5526 ; 5527 ; 5529 ;
5533 ; 5535 ; 5536 ; 5545 ; 5546 ; 5548 ; 5549 ;
5551 ; 5552 ; 5554 ; 5555 ; 5558 ; 5560 ; 5561 ;
5563 ; 5564 ; 5566 ; 5567 ; 5569 ; 5570 ; 5572 ;
5575 ; 5576 ; 5578 ; 5579 ; 5581 ; 5582 ; 5585 ;
5588 ; 5590 ; 5591 ; 5593 ; 5600 ; 5606 ;
5608 ; 5609 ; 5614 ; 5624 ; 5627 ;
Soubassement(s) : KIU 5932 ; 5937 ; 5939 ;
5941 ; 5942 ; 5943 ; 5944 ; 5947 ; 5948 ; 1424 ;
5742 ; 4395 ; 4422 ; 5740 ; 4790 ; 5148 ; 5149 ;
5745 ;

Ramsès VI

Soubassement(s) : KIU 2533 (?) ;
Usurpation : KIU 5742 ; 5740 ; 5745 ;

Ramsès VII

Soubassement(s) : KIU 4789 ;

Ramsès IX

Monument(s) : « Porte » de Ramsès IX
(KIU 3251) ; Scène(s) : KIU 724 ; 3272 ; 3273 ;

3274 ; 3276 ; 3277 ; 3278 ; 3252 ; 3253 ; 3254 ;
3255 ; 3256 ; 3257 ; 3258 ; 3259 ; 3260 ; 3261 ;
3263 ; 3264 ; 3265 ; 3267 ; 3268 ; 3269 ;
3280 ; 3283 ; 3284 ; 3286 ; 3288 ; 3289 ;
3292 ; 3293 ; 3294 ; 3295 ; 3296 ; 3297 ;
3298 ; 3299 ; 3300 ; 3304 ; 3305 ; 3306 ;
3307 ; 3308 ; 3309 ; 3311 ; 3315 ;
Soubassement(s) : KIU 727 ; 3271 ; 3275 ;
3262 ; 3266 ; 3279 ; 3287 ; 3290 ; 3291 ;
3302 ; 3303 ;

Document(s) privé(s) : KIU 1831 ;

Ramsès XI

Document(s) privé(s) : KIU 101 (?) ; 1840 (?) ;

XXI^e dynastie

Siamon

Document(s) privé(s) : KIU 222 (?) ;

Autre :

KIU 338 ; 366 ; 231 ; 252 ; 334 ; 370 ;
1811 ; 1804 ; 1805 ; 1808 ; 1809 ; 1810 ;
1803 ; 1807 ;

XXII^e dynastie

Chéchonq I^{er}

Monument(s) : Porte bubastide Sud
(KIU 3355) ; Scène(s) : KIU 3356 ; 3357 ;
3359 ; 3360 ; 3361 ; 3358 ; 3388 ;
Architrave(s) : KIU 3377 ;

Osorkon I^{er}

Scène(s) : KIU 3374 ; 3370 ; 3371 ;

Osorkon III

Élément(s) épars : KIU 300 ;

XXV^e dynastie

Chabaka

Scène(s) : KIU 3547 ; 3549 ; 3550 ; 3551 ;
3572 ; 3574 ; 3575 ; 3576 ; 3577 ; 3578 ; 3579 ;

Taharqa

Monument(s) : Rampe de Taharqa
(KIU 496) ; Stèle(s) : KIU 376 ; Statue(s) :

KIU 367 ; Scène(s) : KIU 4131 ;

Autre :

KIU 4133 ; 4386 ; 308 ; 3499 ; 2232 ;
2233 ; 2234 ; 2235 ; 2227 ; 2228 ; 2229 ;
3471 ; 4137 ; 3498 ; 3469 ;

XXVI^e dynastie

Psammétique II

Stèle(s) : KIU 377 ;

Usurpation : KIU 5964 ; 5965 ; 5966 ; 5967 ;
496 ; 367 ;

XXVII^e dynastie

Darius I^{er}

Élément(s) épars : KIU 239 ;

XXIX^e dynastie

Psammouthis

Monument(s) : Chapelle d'Achôris
(KIU 550) ; Scène(s) : KIU 2225 ; 2212 ; 2210 ;
559 ; 560 ; 561 ; 2224 ; 564 ; 565 ; 566 ; 568 ;
569 ; 570 ; 2222 ; 2237 ; 2207 ; 2208 ; 2204 ;
2205 ;

Achôris

Scène(s) : KIU 562 (?) ;

Usurpation : KIU 550 ; 2211 ; 2225 ; 2212 ;
559 ; 560 ; 561 ; 2224 ; 564 ; 568 ; 570 ; 2237 ;
2208 ; 2205 ;

XXX^e dynastie

Nectanébo I^{er}

Monument(s) : Chapelle au nord de
l'obélisque (KIU 576) ; Chapelle au sud de
l'obélisque (KIU 577) ; Porte de Nectanebo I^{er}
du temple d'Opet (KIU 2271) ; Statue(s) :
KIU 346 ; 347 ; Scène(s) : KIU 3660 ; 2287 ;
2282 ; 2283 ; 2285 ; 2291 ; 2292 ; 2293 ;
2294 ; 2295 ; 2296 ; 2297 ; 2298 ; 2299 ;
2300 ; 2301 ; 2302 ; 2303 ; 2329 ; 2331 ;
3662 ; 3665 ; 3667 ; 3669 ; 3671 ; 3673 ; 4141 ;
4142 ; Porte(s) : KIU 3663 ; 3664 ;

Autre :

5663 ; 5664 ; 5688 ; 5689 ; 5690 ; 5691 ;
5692 ; 5722 ; Élément(s) épars : KIU 2597 ;

KIU 4648 (?) ;

Ptolémée Sôter II

Scène(s) : KIU 2190 ; 2201 ; 2202 ;

Époque macédonienne

Alexandre

Scène(s) : KIU 1209 ; 1210 ; 1211 ; 1219 ; 1227 ;
Soubassement(s) : KIU 4628 ; Élément(s)
épars : KIU 210 ; 2128 ; 2129 ;

Ptolémée Néos Dionysos

Scène(s) : KIU 3560 ; 3562 ; 4134 ; 4283 ;
4284 ; 4285 ; 4286 ; 4287 ; 4288 ; 4289 ;
4290 ; 4291 ; 4292 ; 4293 ; 4294 ; 4295 ;
4296 ; Soubassement(s) : KIU 4138 ; 4139 ;
4140 ; 4282 ; 5329 ;

Philippe Arrhidée

Monument(s) : Chapelle de Philippe Arrhidée
(KIU 2610) ; Scène(s) : KIU 2611 ; 2612 ;
2613 ; 2615 ; 2616 ; 2617 ; 2618 ; 2619 ; 2620 ;
2621 ; 2624 ; 2625 ; 2626 ; 2627 ; 2650 ; 2651 ;
2653 ; 2654 ; 2658 ; 2659 ; 2661 ; 2663 ; 2770 ;

Autre :

KIU 3619 ; 3622 ; 3623 ; 1747 ; 3620 ;
3621 ; 4130 ; 3618 ;

Époque ptolémaïque

Époque romaine

Ptolémée Philadelphe

Auguste

Soubassement(s) : KIU 2289 ; Élément(s)
épars : KIU 2131 ; 2132 ;

Scène(s) : KIU 5157 ; 1749 ; 1770 ; 1782 ; 1784 ;
1800 ; 1945 ; 1954 ; 1955 ; 1993 ; 2010 ; 3625 ;
3626 ; 3948 ; 3949 ; 4114 ; 4206 ; 4207 ; 4210 ;
4228 ; 4229 ; 4230 ; 4231 ; 4232 ; 4233 ;
4234 ; 4235 ; 4236 ; 4237 ; 4238 ; 4239 ;
4240 ; 4259 ; 5081 ; 5083 ; 5084 ;
Soubassement(s) : KIU 3872 ; 3871 ; 3873 ;
3878 ; 3877 ; 3876 ; 3870 ; 3883 ; 3879 ;
3880 ; 3874 ; 3875 ; 3787 ; 3842 ; 3850 ;
4109 ; 3846 ; 4100 ; 3840 ; 3827 ; 3627 ;
3629 ; 3630 ; 3631 ; 3634 ; 3635 ; 3636 ; 3637 ;
3638 ; 3639 ; 3640 ; 3641 ; 3643 ; 3644 ;
3645 ; 3646 ; 3647 ; 3648 ; 3864 ; 3789 ;
3783 ; 3784 ; 3785 ; 3786 ; 3788 ; 3790 ; 3791 ;
3792 ; 3793 ; 3794 ; 3795 ; 3796 ; 3798 ; 3799 ;
3800 ; 3801 ; 3811 ; 3861 ; 3812 ; 3834 ; 3813 ;
3814 ; 3815 ; 3816 ; 3817 ; 3818 ; 3820 ; 3821 ;
3822 ; 3823 ; 3824 ; 3825 ; 3826 ; 3828 ;
3844 ; 3832 ; 3833 ; 3835 ; 3836 ; 3837 ;
3839 ; 3855 ; 3843 ; 3845 ; 3847 ; 3848 ;
3849 ; 3851 ; 3852 ; 3857 ; 3853 ; 3856 ;
3858 ; 3859 ; 3860 ; 3862 ; 3863 ; 3865 ;
3866 ; 3867 ; 3898 ; 3899 ; 3902 ; 3903 ;
3904 ; 3905 ; 3906 ; 3907 ; 3912 ; 3913 ; 3914 ;
3915 ; 3916 ; 3918 ; 3917 ; 3919 ; 3920 ; 3921 ;
3922 ; 3923 ; 3924 ; 3925 ; 3926 ; 3927 ;
3928 ; 3929 ; 3930 ; 3931 ; 3932 ; 3933 ;
3935 ; 3940 ; 3941 ; 3942 ; 3943 ; 3950 ; 3951 ;
3952 ; 3953 ; 3954 ; 3955 ; 3956 ; 3957 ; 3958 ;
3959 ; 3960 ; 3961 ; 3962 ; 3963 ; 3964 ;
3965 ; 3966 ; 3967 ; 3968 ; 3969 ; 3970 ; 3971 ;
3972 ; 3973 ; 3974 ; 3975 ; 3976 ; 4079 ; 4082 ;
4083 ; 4110 ; 4111 ; 4113 ; 4115 ; 4117 ; 4122 ;
4201 ; 4211 ; 4217 ; 4218 ; 4219 ; 4220 ; 4221 ;
4222 ; 4223 ; 4224 ;

Ptolémée Évergète I^{er}

Scène(s) : KIU 3532 ; 3533 ; 3534 ; 3536 ;
3537 ; 3538 ; 3539 ; 3540 ; 3543 ; 3545 ;
Soubassement(s) : KIU 2286 ; 3530 ;
Plafond(s) : KIU 3531 ; Élément(s) épars :
KIU 2133 ; 2181 ; 2183 ;

Ptolémée Philopator

Scène(s) : KIU 250 ; 3521 ; 3522 ; 3524 ; 3525 ;
3607 ; 3608 ; Porte(s) : KIU 3523 ; 3526 ;
3606 ; Élément(s) épars : KIU 2583 ; 2585 ;
2586 ;

Ptolémée Philométor

Statue(s) : KIU 2230 ; Élément(s) épars :
KIU 2587 ; 2588 ;

Ptolémée Évergète II

Scène(s) : KIU 2030 ; 2031 ; 2033 ; 2034 ;
2035 ; 2036 ; 2037 ; 1852 ; 1222 ; 1223 ; 1789 ;
1272 ; 1243 ; 1956 ; 1764 ; 1766 ; 1767 ; 1768 ;
1772 ; 1771 ; 1774 ; 1776 ; 1779 ; 1788 ; 1791 ;
1798 ; 1799 ; 1812 ; 1813 ; 1834 ; 1885 ; 1891 ;
1893 ; 1936 ; 1946 ; 1947 ; 1965 ; 1966 ; 1994 ;
1995 ; 1996 ; 1997 ; 2011 ; 2013 ; 2014 ; 4300 ;
4301 ; 4807 ; 4808 ; 4809 ; 4811 ; 4823 ;
4824 ; 4828 ; 4837 ; 4838 ; 5661 ; 5313 ;
5320 ; 5326 ; 5632 ; 5659 ; 5660 ; 5662 ;

Tibère

Élément(s) épars : KIU 3624 ; 3642 ;

Domitien

Scène(s) : KIU 3670 ; 3674 ; Porte(s) :
KIU 3653 ;

Sans datation :

KIU 4374 ; 4970 ; 3672 ; 3675 ; 3830 ;
3831 ; 4132 ; 5836 ;

Index des éléments de titulature royale

Note concernant l'index des éléments de titulature royale

Cet index des théonymes et des désignations divines est fondé sur le travail d'indexation des textes mis en ligne dans le projet *Karnak*. La liste des noms, des variantes et des attestations de titulature proposée ici est donc partielle. Elle ne reflète que l'état actuel de l'indexation et sera amenée à évoluer avec l'ajout de nouveaux documents dans le projet *Karnak* et la poursuite du travail d'indexation de ces textes. Une version plus développée de l'index des éléments de titulature royale sera intégrée au *Glossaire des inscriptions de Karnak*, en préparation.

La translittération utilisée est purement conventionnelle et n'a d'autre but que de servir de support de lecture. Les graphies de référence des éléments de titulature sont données à titre indicatif et ne cherchent pas à refléter les fréquences ou les particularités de gravure de ces éléments.

XI^e dynastie

Montouhotep II

Nom de couronnement

 Nb-ḥpt-R'

KIU 3, 2 ; 4, 3 ;

XII^e dynastie

Sésostris I^{er}

Nom d'Horus

 'nh-mswt

KIU 1028, 3 ; 1028, 5 ; 1029, 3 ; 1029, 5 ; 1034, 1 ; 1035, 1 ; 1035, 4 ; 1036, 1 ; 1038, 1 ; 1039, 1 ; 1039, 4 ; 1040, 2 ; 1042, 2 ; 1042, 7 ; 1043, 2 ; 1044, 1 ; 1045, 2 ; 1047, 2 ; 1048, 2 ; 1049, 2 ; 1049, 6 ; 1050, 2 ; 1052, 2 ; 1053, 1 ; 1054, 2 ; 1055, 2 ; 1058, 2 ; 1059, 1 ; 1060, 2 ; 1061, 2 ; 1063, 2 ; 1064, 1 ; 1065, 2 ; 1066, 1 ; 1068, 2 ; 1069, 1 ; 1069, 4 ; 1070, 2 ; 1071, 2 ; 1073, 1 ; 1074, 1 ; 1075, 2 ; 1076, 2 ; 1078, 1 ; 1079, 1 ; 1080, 2 ; 1081, 1 ; 1083, 2 ; 1084, 2 ; 1085, 2 ; 1086, 2 ; 1088, 1 ; 1089, 2 ; 1090, 2 ; 1091, 2 ; 1094, 1 ; 1094, 3 ; 1095, 1 ; 1096, 2 ; 1098, 1 ; 1099, 1 ; 1100, 2 ; 1100, 7 ; 1102, 1 ; 1103, 2 ; 1104, 1 ; 1105, 1 ; 1107, 1 ; 1108, 2 ; 1109, 1 ; 1110, 1 ; 1112, 1 ; 1112, 3 ; 1116, 1 ; 1117, 1 ; 1117, 3 ; 1118, 1 ; 1120, 1 ; 1121, 1 ; 17, 1 ; 18, 1 ;

Nom de Nebty

 'nh-mswt

KIU 1028, 4 ; 1028, 6 ; 1029, 4 ; 1029, 6 ; 1034, 1 ; 1035, 1 ; 1039, 1 ; 1040, 2 ; 1042, 2 ; 1043, 2 ; 1045, 2 ; 1047, 2 ; 1048, 2 ; 1050, 2 ; 1054, 3 ; 1055, 2 ; 1058, 2 ; 1059, 1 ; 1060, 2 ; 1063, 2 ; 1064, 1 ; 1065, 2 ; 1068, 2 ; 1069, 1 ; 1070, 2 ; 1071, 2 ; 1073, 1 ; 1074, 2 ; 1075, 3 ; 1078, 1 ; 1079, 2 ; 1080, 2 ; 1081, 1 ; 1083, 2 ; 1084, 2 ; 1094, 1 ; 1094, 3 ; 1096, 3 ; 1100, 3 ; 1101, 1 ; 1102, 2 ; 1103, 3 ; 1105, 1 ; 1107, 2 ; 1109, 1 ; 1110, 1 ; 1118, 2 ; 1120, 2 ; 1121, 2 ; 18, 1 ;

Nom d'Horus d'Or

 'nh-mswt

KIU 1028, 4 ; 1028, 6 ; 1045, 3 ; 1048, 3 ; 1050, 3 ; 1052, 3 ; 1059, 2 ; 1060, 3 ; 1061, 2 ; 1068, 3 ; 1070, 3 ; 1071, 3 ; 1073, 2 ; 1078, 2 ; 1081, 2 ; 1083, 3 ; 1085, 3 ; 1086, 3 ; 1088, 2 ; 1089, 3 ; 1091, 3 ; 1106, 1 ; 1108, 3 ; 1115, 1 ; 1121, 2 ;

Nom de couronnement

 Hpr-k3-R'

KIU 1028, 3 ; 1028, 5 ; 1029, 3 ; 1029, 5 ; 1034, 3 ; 1034, 9 ; 1035, 2 ; 1035, 3 ; 1036, 1 ; 1036, 5 ; 1038, 1 ; 1038, 7 ; 1039, 3 ; 1040, 3 ; 1042, 8 ; 1042, 16 ; 1043, 4 ; 1043, 12 ; 1044, 1 ; 1044, 4 ; 1044, 11 ; 1045, 2 ; 1045, 5 ; 1045, 9 ; 1047, 5 ; 1047, 17 ; 1048, 4 ; 1049, 3 ; 1049, 4 ; 1049, 8 ; 1050, 2 ; 1052, 2 ; 1053, 2 ; 1053, 10 ; 1054, 2 ; 1054, 5 ; 1054, 10 ; 1055, 3 ; 1055, 4 ; 1058, 3 ; 1058, 11 ; 1059, 1 ; 1059, 5 ; 1059, 10 ; 1060, 4 ;

1060, 5 ; 1061, 3 ; 1061, 4 ; 1063, 4 ; 1063, 6 ; 1064, 4 ; 1064, 10 ; 1065, 3 ; 1065, 4 ; 1066, 1 ; 1068, 4 ; 1068, 11 ; 1069, 3 ; 1069, 11 ; 1070, 4 ; 1070, 6 ; 1071, 4 ; 1071, 6 ; 1071, 11 ; 1073, 2 ; 1073, 3 ; 1074, 2 ; 1074, 4 ; 1075, 2 ; 1075, 10 ; 1076, 2 ; 1076, 10 ; 1078, 2 ; 1079, 3 ; 1079, 4 ; 1079, 10 ; 1080, 5 ; 1080, 10 ; 1081, 4 ; 1083, 3 ; 1083, 4 ; 1083, 11 ; 1084, 4 ; 1084, 6 ; 1084, 11 ; 1085, 2 ; 1085, 4 ; 1085, 11 ; 1086, 2 ; 1086, 4 ; 1086, 11 ; 1087, 1 ; 1087, 3 ; 1088, 1 ; 1088, 5 ; 1089, 2 ; 1089, 10 ; 1090, 5 ; 1090, 9 ; 1091, 2 ; 1091, 6 ; 1091, 12 ; 1092, 1 ; 1092, 3 ; 1093, 2 ; 1093, 10 ; 1094, 1 ; 1094, 3 ; 1095, 9 ; 1096, 4 ; 1096, 9 ; 1097, 3 ; 1098, 2 ; 1098, 16 ; 1099, 1 ; 1100, 4 ; 1100, 8 ; 1101, 2 ; 1102, 1 ; 1102, 7 ; 1103, 2 ; 1103, 10 ; 1104, 1 ; 1104, 2 ; 1104, 6 ; 1105, 2 ; 1105, 8 ; 1107, 1 ; 1107, 13 ; 1108, 2 ; 1109, 3 ; 1109, 6 ; 1109, 14 ; 1110, 2 ; 1110, 8 ; 1112, 1 ; 1112, 3 ; 1113, 1 ; 1113, 4 ; 1117, 1 ; 1117, 3 ; 1118, 1 ; 1120, 1 ; 1121, 1 ; 1124, 2 ; 18, 2 ;

Nom de fils de Rê

 *S-ny-Wsrt*

KIU 1028, 2 ; 1028, 4 ; 1028, 6 ; 1029, 2 ; 1029, 4 ; 1029, 6 ; 1034, 2 ; 1034, 5 ; 1034, 14 ; 1035, 5 ; 1036, 8 ; 1038, 5 ; 1038, 13 ; 1039, 2 ; 1039, 10 ; 1040, 6 ; 1040, 8 ; 1040, 18 ; 1042, 3 ; 1042, 10 ; 1043, 3 ; 1043, 5 ; 1044, 2 ; 1044, 6 ; 1045, 3 ; 1045, 5 ; 1047, 3 ; 1047, 8 ; 1048, 5 ; 1048, 10 ; 1050, 3 ; 1052, 4 ; 1053, 3 ; 1053, 5 ; 1054, 3 ; 1055, 6 ; 1055, 12 ; 1058, 4 ; 1058, 6 ; 1059, 2 ; 1059, 3 ; 1060, 3 ; 1061, 6 ; 1061, 11 ; 1063, 3 ; 1063, 11 ; 1064, 2 ; 1064, 3 ; 1065, 5 ; 1066, 2 ; 1066, 4 ; 1066, 8 ; 1068, 3 ; 1068, 6 ; 1069, 2 ; 1070, 3 ; 1071, 5 ; 1073, 6 ; 1073, 11 ; 1074, 1 ; 1074, 8 ; 1075, 3 ; 1075, 4 ; 1076, 5 ; 1078, 5 ; 1079, 1 ; 1080, 2 ; 1080, 3 ; 1081, 2 ; 1081, 3 ; 1081, 10 ; 1083, 6 ; 1084, 3 ; 1085, 5 ; 1086, 3 ; 1086, 5 ; 1087, 2 ; 1087, 4 ; 1088, 3 ; 1088, 4 ; 1088, 10 ; 1089, 4 ; 1089, 5 ; 1090, 2 ; 1091, 4 ; 1092, 2 ; 1093, 3 ; 1093, 7 ; 1093, 14 ; 1095, 2 ; 1096, 2 ; 1096, 15 ; 1099, 2 ; 1099, 3 ; 1099, 6 ; 1099, 12 ; 1100, 2 ; 1102, 2 ; 1102, 3 ; 1103, 3 ; 1103, 5 ; 1104, 4 ; 1104, 11 ; 1106, 2 ; 1107, 4 ; 1107, 7 ; 1108, 4 ; 1108, 10 ; 1109, 2 ; 1115, 2 ; 1116, 1 ; 1116, 3 ; 1118, 2 ; 1119, 2 ; 1120, 2 ; 1121, 2 ; 17, 3 ;

Sésostri III

Nom d'Horus

 *Ntr-hprw*

KIU 11, 1 ;

Nom de Nebty

 *Ntr-mswt*

KIU 11, 1 ;

Nom de couronnement

 *H'-k3w-R'*

KIU 11, 1 ;

Amenemhat III

Nom d'Horus

 *'3-b3w*

KIU 14, 6 ; 14, 14 ;

Nom de Nebty

 Jt-jw't-T3wy

KIU 14, 14 ;

Nom d'Horus d'Or

 W3h-nh

KIU 14, 14 ;

Nom de couronnement

 Ny-M3't-R'

KIU 12, 1 ; 14, 7 ; 14, 14 ; 14, 15 ;

Nom de fils de Rê

 Jmn-m-h3t

KIU 12, 2 ; 14, 8 ; 14, 15 ;

Amenemhat IV

Nom d'Horus

 Hpr-hprw

KIU 14, 1 ; 14, 11 ;

Nom de Nebty

 Shb-T3wy

KIU 14, 11 ;

Nom d'Horus d'Or

 Shm-ntrw

KIU 14, 11 ;

Nom de couronnement

 M3'-hrrw-R'

KIU 14, 2 ; 14, 11 ; 14, 12 ;

Nom de fils de Rê

 | *Jmn-m-ḥ3t*

KIU 14, 3 ; 14, 12 ;

XIII^e dynastie

Ougaf Khou-Taouy-Rê

Nom de fils de Rê

 | *Wg3ꜣf*

KIU 573, 1 ;

Sobekhotep IV Khâ-Néfer-Rê

Nom de couronnement

 | *H'-nfr-R'*

KIU 631, 1 ;

Nom de fils de Rê

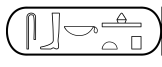
 | *Sbk-ḥtp*

KIU 631, 2 ;

Néferhotep I^{er} Khâ-Sékhem-Rê

Nom de couronnement

 | *H'-šm-R'*

KIU 631, 3 ;

Nom de fils de Rê

 | *Nfr-ḥtp*

KIU 631, 4 ;

Mer-Néfer-Rê Äy

Nom de couronnement

Mr-nfr-R'

KIU 579, 1 ;

XVI^e dynastie

Sésostris IV Sénéfer-ib-Rê

Nom de Nebty

S'nh-T3wy

KIU 2100, 1 ;

Nom d'Horus d'Or

Nfr-h'w

KIU 2100, 1 ;

Nom de couronnement

Snfr-ib-R'

KIU 2100, 1 ;

Nom de fils de Rê

S-ny-Wsrt

KIU 2100, 1 ;

XVII^e dynastie

Sobekemsaf II

Nom de fils de Rê

Sbk-m-s3-f

KIU 2226, 1 ;

Sénakht-en-Rê Ahmès

Nom d'Horus

 *Mry-M3't*

KIU 1114, 4 ;

Nom de couronnement

 *Snht~n-R'*

KIU 1114, 2 ; 1114, 4 ;

Nom de fils de Rê

 *Jh-ms*

KIU 1114, 3 ; 1114, 4 ;

XVIII^e dynastie

Ahmosis

Nom d'Horus

 *'z-hprw*

KIU 575, 3 ;

Nom de Nebty

 *Twt-mswt*

KIU 575, 3 ;

Nom d'Horus d'Or

 *Ts-T3wy*

KIU 575, 3 ;

Nom de couronnement

 *Nb-phty-R'*

KIU 575, 3 ; 575, 25 ;

Nom de fils de Rê

 Jh-ms

KIU 575, 3 ;

Thoutmosis I^{er}

Nom d'Horus

 K3-nht-mry-M3't

KIU 4785, 1 ;

Nom de Nebty

 H'-m-nsrt-'3-phity

KIU 4785, 1 ;

Nom d'Horus d'Or

 Nfr-rnpwt-s'nh-jbw

KIU 4785, 1 ;

Nom de couronnement

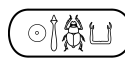
 '3-hpr-k3-R'

KIU 1386, 2 ; 1730, 16 ; 3450, 27 ; 3450, 43 ; 4304, 1 ; 4583, 1 ; 4593, 4 ; 4594, 4 ; 4718, 2 ; 4718, 3 ; 4744, 1 ;

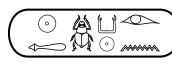
 '3-hpr-k3-R'-jr~n-R'

KIU 4308, 1 ;

Nom de fils de Rê

 Dhwtj-ms-h'-mj-R'

KIU 4303, 1 ; 4305, 1 ; 4572, 2 ; 4588, 4 ; 4589, 4 ; 4590, 4 ; 4592, 4 ; 4629, 1 ; 4744, 1 ;

 Dhwtj-ms-h'-nfrw

KIU 4309, 1 ;

Thoutmosis III

Nom d'Horus

 Q3-ḥdt-mry-R'

KIU 2139, 2 ; 2161, 2 ; 2171, 3 ; 2312, 2 ; 2316, 2 ; 2318, 1 ; 2324, 2 ; 2363, 1 ; 2366, 2 ; 25, 1 ;

 K3-nḥt-mry-R'

KIU 2141, 1 ; 2149, 2 ; 2163, 1 ; 2166, 1 ; 2317, 2 ; 2328, 2 ; 2364, 2 ; 2365, 5 ; 2594, 1 ; 4635, 1 ; 4638, 1 ;

 K3-nḥt-ḥ'-m-M3't

KIU 2156, 2 ;

 K3-nḥt-ḥ'-m-W3st

KIU 1353, 4 ; 2147, 2 ; 2148, 1 ; 2150, 1 ; 2169, 2 ; 2170, 2 ; 2280, 2 ; 2311, 2 ; 2314, 2 ; 2320, 2 ; 2322, 2 ; 2326, 2 ; 2336, 2 ; 2336, 7 ; 2337, 2 ; 2337, 5 ; 2337, 7 ; 2338, 2 ; 2340, 2 ; 2341, 3 ; 2342, 3 ; 2343, 2 ; 2344, 2 ; 2345, 3 ; 2345, 5 ; 2362, 2 ; 2367, 2 ; 2368, 2 ; 2389, 2 ; 2389, 6 ; 2389, 8 ; 253, 8 ; 2594, 2 ; 260, 5 ; 267, 1 ; 268, 1 ; 3506, 1 ; 3506, 4 ; 3507, 4 ; 3507, 6 ; 3617, 1 ; 3620, 4 ; 3621, 4 ; 4515, 1 ; 4636, 1 ; 4637, 1 ; 5929, 1 ; 944, 2 ;

 K3-nḥt-ḥ'-m-M3't

KIU 2142, 2 ; 2172, 2 ; 2308, 1 ; 2309, 3 ; 2310, 2 ; 2319, 2 ; 2321, 2 ; 2325, 2 ;

Nom de Nebty

 '3-šfyt-m-t3w-nbw

KIU 2595, 2 ; 4635, 2 ; 4638, 2 ;

 W3ḥ-nsyt-mj-R'-m-pt

KIU 2336, 8 ; 2337, 6 ; 2337, 8 ; 2345, 4 ; 2345, 6 ; 2389, 3 ; 2389, 7 ; 2389, 9 ; 2593, 1 ; 2593, 2 ; 2595, 1 ; 3507, 5 ; 3507, 7 ; 4636, 2 ; 4637, 2 ; 4714, 2 ; 5725, 2 ; 944, 1 ; 944, 17 ;

 Šsp-'nh-ny-Jtm-ḥpr-m-Ḥprj-ḥtpw-
b3w-Jwnw-ḥr-nt-'šf

KIU 2596, 2 ;

Nom d'Horus d'Or

 *z-hpš-hw-pdt-psdt*

KIU 2595, 2 ;

 *Hr-hr-nht-hw-hq3w-h3swt-ph-sw*

KIU 2596, 1 ;

 *Dsr-h'w-shm-phity*

KIU 2593, 1 ; 2593, 2 ; 2595, 1 ;

Nom de couronnement

 *Mn-hpr-R'*

KIU 1207, 7 ; 1213, 6 ; 1240, 4 ; 1249, 3 ; 1255, 3 ; 1257, 3 ; 1265, 9 ; 1288, 3 ; 1293, 4 ; 1339, 7 ; 1341, 9 ; 1353, 2 ; 1372, 9 ; 1377, 6 ; 1380, 7 ; 1382, 3 ; 1387, 3 ; 1393, 2 ; 1441, 2 ; 1442, 4 ; 1443, 4 ; 1444, 3 ; 1446, 3 ; 1447, 3 ; 1449, 3 ; 1465, 3 ; 1472, 3 ; 1494, 3 ; 1494, 7 ; 1501, 4 ; 1501, 8 ; 1502, 3 ; 1538, 3 ; 1539, 3 ; 1553, 3 ; 1554, 3 ; 1555, 3 ; 1564, 3 ; 1565, 3 ; 1570, 3 ; 1594, 3 ; 1595, 3 ; 1667, 3 ; 1668, 3 ; 1669, 3 ; 1670, 3 ; 1671, 3 ; 1709, 1 ; 1710, 2 ; 1712, 3 ; 1714, 1 ; 1716, 1 ; 1717, 2 ; 2076, 2 ; 2077, 2 ; 2094, 1 ; 2095, 1 ; 2166, 2 ; 2168, 3 ; 2314, 3 ; 2334, 3 ; 2334, 10 ; 2335, 2 ; 2336, 3 ; 2336, 5 ; 2336, 7 ; 2337, 3 ; 2337, 5 ; 2337, 7 ; 2338, 3 ; 2339, 1 ; 2340, 3 ; 2341, 4 ; 2342, 4 ; 2343, 3 ; 2344, 3 ; 2345, 2 ; 2345, 3 ; 2346, 2 ; 2347, 1 ; 2347, 4 ; 2389, 4 ; 2389, 6 ; 2389, 8 ; 249, 2 ; 25, 1 ; 253, 3 ; 253, 12 ; 253, 18 ; 254, 2 ; 255, 2 ; 260, 2 ; 260, 9 ; 260, 11 ; 262, 3 ; 263, 2 ; 264, 2 ; 267, 1 ; 268, 1 ; 270, 3 ; 3483, 2 ; 3484, 1 ; 3487, 2 ; 3488, 2 ; 3506, 2 ; 3506, 4 ; 3507, 2 ; 3507, 4 ; 3507, 6 ; 3508, 9 ; 3509, 2 ; 3510, 2 ; 3527, 1 ; 3528, 1 ; 3529, 1 ; 3617, 2 ; 3618, 1 ; 3619, 1 ; 3620, 5 ; 3621, 5 ; 4376, 1 ; 4376, 3 ; 4396, 1 ; 4515, 1 ; 4587, 1 ; 4634, 2 ; 4713, 2 ; 4714, 3 ; 4716, 1 ; 4717, 1 ; 4719, 2 ; 4721, 1 ; 4723, 2 ; 4723, 6 ; 4724, 3 ; 4726, 1 ; 4727, 1 ; 4734, 1 ; 4735, 1 ; 5085, 40 ; 5085, 105 ; 5115, 1 ; 5725, 1 ; 5725, 3 ; 5929, 1 ; 944, 18 ; 944, 38 ; 988, 5 ; 988, 14 ;

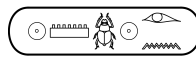
 *Mn-hpr-R'-jr~n-R'*

KIU 2149, 3 ; 2156, 3 ; 2170, 3 ; 2322, 3 ; 2364, 3 ; 2365, 6 ; 2368, 3 ; 2589, 2 ; 2592, 1 ; 2594, 1 ;

 *Mn-hpr-R'-mr~n-R'*

KIU 2150, 2 ; 2165, 2 ; 2321, 3 ; 2595, 2 ;

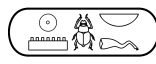
 *Mn-hpr-R'-nb-hpš'*

KIU 2318, 2 ; 2328, 3 ; 2589, 1 ; 2590, 1 ;

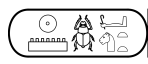
 *Mn-hpr-R'-nht-phity'*

KIU 2590, 2 ;

 *Mn-hpr-R'-nh-t-hpš*

KIU 2171, 4 ;

 *Mn-hpr-R'-stp-n-R'*

KIU 2139, 3 ; 2140, 3 ; 2169, 3 ; 2172, 3 ; 2280, 3 ; 2309, 4 ; 2311, 3 ; 2362, 3 ; 2367, 3 ; 2593, 2 ; 2594, 2 ; 2595, 1 ; 2596, 1 ; 4393, 1 ; 4635, 1 ; 4636, 1 ; 4637, 1 ;

 *Mn-hpr-R'-tjt-R'*

KIU 2596, 2 ; 4638, 1 ;

Nom de fils de Rê

 *Dhwty-ms*

KIU 3528, 2 ; 4634, 3 ; 4634, 5 ; 4713, 3 ; 4714, 4 ; 4719, 3 ; 4724, 4 ; 4727, 2 ; 4733, 1 ;

 *Dhwty-ms-nfr-hpr*

KIU 1237, 5 ; 1473, 3 ; 1493, 3 ; 1500, 4 ; 1537, 3 ; 1667, 4 ; 1668, 4 ; 1669, 4 ; 1670, 4 ; 1671, 4 ; 1709, 2 ; 1710, 3 ; 1712, 4 ; 1714, 2 ; 1716, 2 ; 1717, 3 ; 2161, 3 ; 2164, 3 ; 2308, 2 ; 2324, 3 ; 2334, 4 ; 2335, 3 ; 2336, 4 ; 2336, 6 ; 2336, 8 ; 2337, 4 ; 2337, 6 ; 2337, 8 ; 2338, 4 ; 2339, 2 ; 2340, 4 ; 2341, 5 ; 2342, 5 ; 2343, 4 ; 2344, 4 ; 2345, 4 ; 2345, 6 ; 2346, 3 ; 2347, 2 ; 2389, 7 ; 2389, 9 ; 2389, 11 ; 253, 4 ; 260, 3 ; 270, 4 ; 3483, 3 ; 3487, 3 ; 3507, 3 ; 3507, 5 ; 3507, 7 ; 4393, 2 ; 988, 6 ; 988, 19 ;

 *Dhwty-ms-hq3-W3st*

KIU 2077, 4 ; 2147, 3 ; 2163, 2 ; 2591, 1 ; 2594, 1 ; 2596, 2 ; 4396, 2 ; 4515, 3 ; 4635, 2 ;

 *Dhwty-ms-hq3-M3't*

KIU 2141, 2 ; 2142, 3 ; 2310, 3 ; 2316, 3 ; 2323, 3 ; 2328, 5 ; 2363, 2 ; 2366, 3 ; 3617, 3 ; 4515, 1 ; 4636, 2 ; 4638, 2 ; 5929, 1 ;

 *Dhwty-ms-hq3-ntr*

KIU 2317, 3 ;

Hatchepsout

Nom d'Horus

 Wsrt-k3w

KIU 1208, 8 ; 1250, 7 ; 1256, 7 ; 1285, 7 ; 1287, 5 ; 1291, 6 ; 1299, 8 ; 1309, 11 ; 1310, 10 ; 1341, 19 ; 1344, 2 ; 1346, 4 ; 1359, 5 ; 1360, 6 ; 1387, 6 ; 1388, 7 ; 1393, 6 ; 1399, 11 ; 1421, 8 ; 1432, 8 ; 1483, 2 ; 1486, 6 ; 1634, 4 ; 1656, 6 ; 1660, 4 ; 1730, 1 ;

Nom de Nebty

 W3dt-rnpwt

KIU 1308, 13 ; 1399, 11 ; 1730, 1 ;

Nom d'Horus d'Or

 Ntrt-h'w

KIU 1730, 1 ;

Nom de couronnement

 M3't-k3-R'

KIU 1207, 4 ; 1208, 3 ; 1208, 16 ; 1213, 3 ; 1233, 12 ; 1237, 3 ; 1240, 12 ; 1241, 5 ; 1242, 12 ; 1242, 13 ; 1244, 1 ; 1245, 3 ; 1250, 3 ; 1256, 3 ; 1258, 1 ; 1265, 5 ; 1267, 4 ; 1267, 20 ; 1283, 6 ; 1285, 5 ; 1286, 3 ; 1289, 3 ; 1291, 2 ; 1292, 3 ; 1295, 3 ; 1298, 3 ; 1299, 14 ; 1300, 5 ; 1305, 4 ; 1307, 2 ; 1307, 9 ; 1308, 2 ; 1309, 2 ; 1310, 4 ; 1310, 13 ; 1312, 2 ; 1312, 11 ; 1339, 4 ; 1341, 6 ; 1341, 18 ; 1341, 21 ; 1343, 3 ; 1343, 8 ; 1359, 2 ; 1360, 3 ; 1361, 9 ; 1362, 3 ; 1369, 4 ; 1372, 4 ; 1377, 3 ; 1380, 3 ; 1384, 3 ; 1388, 3 ; 1389, 7 ; 1390, 3 ; 1390, 5 ; 1392, 3 ; 1395, 8 ; 1397, 2 ; 1397, 10 ; 1398, 8 ; 1399, 2 ; 1399, 14 ; 1405, 7 ; 1408, 2 ; 1416, 3 ; 1418, 3 ; 1419, 9 ; 1420, 3 ; 1422, 3 ; 1427, 3 ; 1433, 2 ; 1436, 3 ; 1438, 1 ; 1439, 2 ; 1439, 6 ; 1459, 3 ; 1460, 3 ; 1461, 10 ; 1462, 3 ; 1463, 2 ; 1464, 3 ; 1468, 3 ; 1470, 1 ; 1470, 6 ; 1482, 3 ; 1483, 1 ; 1484, 3 ; 1484, 9 ; 1485, 2 ; 1486, 3 ; 1487, 1 ; 1487, 4 ; 1489, 7 ; 1490, 1 ; 1490, 5 ; 1492, 3 ; 1495, 3 ; 1495, 7 ; 1497, 1 ; 1511, 3 ; 1513, 3 ; 1516, 1 ; 1516, 6 ; 1517, 2 ; 1517, 8 ; 1518, 1 ; 1518, 5 ; 1519, 4 ; 1522, 3 ; 1523, 3 ; 1525, 2 ; 1526, 4 ; 1528, 2 ; 1530, 3 ; 1532, 3 ; 1533, 2 ; 1546, 3 ; 1547, 3 ; 1550, 3 ; 1568, 3 ; 1569, 3 ; 1589, 3 ; 1590, 3 ; 1592, 3 ; 1593, 3 ; 1608, 2 ; 1619, 2 ; 1620, 3 ; 1634, 3 ; 1646, 3 ; 1651, 3 ; 1655, 4 ; 1655, 11 ; 1656, 3 ; 1658, 4 ; 1659, 3 ; 1660, 3 ; 1662, 3 ; 1664, 3 ; 1666, 3 ; 1681, 1 ; 1684, 3 ; 1688, 2 ; 1688, 8 ; 1688, 11 ; 1690, 2 ; 1690, 6 ; 1690, 9 ; 1690, 15 ; 1691, 7 ; 1692, 5 ; 1694, 2 ; 1695, 2 ; 1697, 4 ; 1698, 5 ; 1699, 2 ; 1699, 10 ; 1700, 2 ; 1701, 2 ; 1702, 2 ; 1706, 1 ; 1707, 1 ; 1707, 15 ; 1708, 2 ; 1708, 8 ; 1708, 14 ; 1730, 1 ; 1730, 5 ; 235, 3 ; 4588, 1 ; 4589, 1 ; 4590, 1 ; 4591, 1 ; 4592, 1 ; 4593, 1 ; 4594, 1 ;

Nom de fils de Rê

 H3t-špswt-hnmt-Jmn

KIU 1233, 4 ; 1233, 13 ; 1240, 13 ; 1241, 7 ; 1242, 4 ; 1246, 3 ; 1267, 14 ; 1287, 2 ; 1290, 2 ; 1296, 3 ; 1300, 7 ; 1300, 8 ; 1307, 14 ; 1308, 8 ; 1309, 7 ; 1310, 7 ; 1312, 7 ; 1314, 7 ; 1361, 3 ; 1377, 13 ; 1381, 3 ; 1383, 3 ; 1389, 3 ; 1391, 3 ; 1395, 4 ; 1398, 2 ; 1399, 8 ; 1419, 2 ; 1421, 4 ; 1432, 4 ; 1435, 3 ; 1436, 9 ; 1438, 5 ; 1461, 2 ; 1467, 3 ; 1468, 10 ; 1487, 7 ; 1489, 3 ; 1491, 3 ; 1496, 3 ; 1512, 3 ; 1514, 3 ; 1516, 4 ; 1518, 9 ; 1521, 3 ; 1524, 1 ; 1525, 3 ; 1527, 3 ; 1529, 3 ; 1531, 4 ; 1548, 3 ; 1566, 3 ; 1567, 3 ; 1591, 3 ; 1616, 3 ; 1647, 3 ; 1655, 7 ; 1661, 3 ; 1663, 3 ; 1688, 3 ; 1690, 3 ; 1690, 12 ; 1693, 5 ; 1698, 8 ; 1699, 3 ; 1701, 3 ; 1705, 3 ; 1707, 2 ; 1707, 6 ; 1708, 3 ; 1708, 11 ; 1730, 1 ; 4588, 2 ; 4589, 2 ; 4590, 2 ; 4591, 2 ; 4592, 2 ; 4593, 2 ; 4594, 2 ;

Amenhotep II

Nom d'Horus

 K3-nht-wr-phty

KIU 4388, 3 ; 4389, 3 ; 4475, 2 ; 4478, 1 ; 4479, 1 ;

Nom de Nebty

 Wsr-f3w-sh'-m-W3st

KIU 4383, 1 ; 4383, 3 ; 4475, 2 ; 4479, 1 ;

Nom d'Horus d'Or

 Jt-m-shm-f-m-t3w-nbw

KIU 4383, 2 ; 4383, 4 ; 4475, 2 ; 4478, 1 ; 4479, 1 ;

Nom de couronnement

 3-hprw-R'

KIU 1968, 1 ; 1968, 4 ; 4383, 1 ; 4383, 3 ; 4385, 1 ; 4388, 4 ; 4389, 4 ; 4474, 1 ; 4475, 1 ; 4475, 2 ; 4478, 1 ; 4478, 2 ; 4479, 1 ; 4505, 1 ; 4796, 2 ;

Nom de fils de Rê

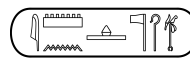
 Jmn-htp-ntr-hq3-W3st

KIU 4383, 2 ; 4383, 4 ; 4385, 2 ; 4472, 3 ; 4474, 1 ; 4475, 1 ; 4475, 3 ; 4475, 4 ; 4479, 3 ; 4565, 2 ;

Thoutmosis IV

Nom d'Horus

 K3-nht-twt-h'w

KIU 2802, 1 ; 2891, 3 ; 2899, 2 ; 2940, 33 ; 2954, 4 ; 2961, 40 ; 2967, 4 ; 2976, 6 ; 2985, 1 ; 2985, 24 ; 2992, 7 ; 2994, 10 ; 2999, 15 ; 3001, 2 ; 3021, 1 ; 3031, 1 ; 3035, 2 ; 3216, 5 ;

Nom de Nebty

 Dd-nsyt-mj-Jtm

KIU 2887, 2 ; 2940, 33 ; 2985, 22 ; 2985, 25 ; 2988, 2 ; 3016, 1 ; 3021, 1 ; 3028, 1 ; 3216, 5 ;

 *Dd-nsyt-mj-R'-m-pt*

KIU 3014, 1 ;

Nom d'Horus d'Or

 *Wsr-hpš-dr-pdt-psdt*

KIU 2940, 33 ; 2985, 23 ; 2985, 26 ; 2988, 3 ; 2999, 3 ; 3014, 1 ; 3016, 1 ; 3018, 1 ; 3021, 1 ; 3029, 1 ;

Nom de couronnement

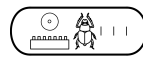
 *Mn-hprw-R'*

KIU 1154, 3 ; 1209, 1 ; 1210, 1 ; 1211, 1 ; 257, 1 ; 257, 2 ; 2777, 1 ; 2778, 1 ; 2779, 1 ; 2780, 1 ; 2781, 1 ; 2782, 1 ; 2783, 1 ; 2784, 1 ; 2785, 1 ; 2786, 1 ; 2787, 1 ; 2788, 1 ; 2791, 1 ; 2794, 1 ; 2797, 1 ; 2798, 1 ; 2804, 1 ; 2805, 1 ; 2809, 1 ; 2810, 1 ; 2811, 1 ; 2812, 1 ; 2813, 1 ; 2814, 1 ; 2815, 1 ; 2816, 1 ; 2817, 1 ; 2819, 1 ; 2820, 1 ; 2821, 1 ; 2822, 1 ; 2823, 1 ; 2824, 1 ; 2825, 1 ; 2826, 1 ; 2827, 1 ; 2828, 1 ; 2829, 1 ; 2830, 1 ; 2831, 1 ; 2832, 1 ; 2833, 1 ; 2834, 1 ; 2836, 1 ; 2837, 1 ; 2838, 1 ; 2839, 1 ; 2840, 1 ; 2841, 1 ; 2842, 2 ; 2843, 1 ; 2844, 1 ; 2845, 1 ; 2846, 1 ; 2847, 1 ; 2848, 1 ; 2849, 1 ; 2850, 1 ; 2851, 1 ; 2852, 1 ; 2853, 1 ; 2854, 1 ; 2857, 1 ; 2858, 1 ; 2859, 1 ; 2860, 1 ; 2861, 1 ; 2862, 1 ; 2863, 1 ; 2864, 1 ; 2865, 1 ; 2866, 1 ; 2867, 1 ; 2868, 1 ; 2869, 1 ; 2870, 1 ; 2871, 1 ; 2872, 1 ; 2873, 1 ; 2874, 1 ; 2875, 1 ; 2876, 1 ; 2877, 1 ; 2878, 1 ; 2879, 1 ; 2880, 1 ; 2881, 1 ; 2882, 1 ; 2883, 1 ; 2884, 1 ; 2885, 1 ; 2886, 1 ; 2887, 3 ; 2888, 1 ; 2889, 1 ; 2890, 1 ; 2891, 4 ; 2892, 1 ; 2893, 1 ; 2894, 1 ; 2895, 1 ; 2896, 1 ; 2897, 1 ; 2898, 1 ; 2899, 3 ; 2900, 1 ; 2901, 1 ; 2902, 1 ; 2903, 1 ; 2904, 1 ; 2905, 1 ; 2906, 3 ; 2908, 1 ; 2909, 1 ; 2910, 1 ; 2940, 21 ; 2940, 28 ; 2940, 33 ; 2941, 3 ; 2942, 2 ; 2942, 6 ; 2943, 2 ; 2944, 2 ; 2945, 2 ; 2946, 2 ; 2947, 2 ; 2948, 2 ; 2949, 1 ; 2951, 2 ; 2952, 2 ; 2953, 7 ; 2954, 3 ; 2955, 2 ; 2956, 1 ; 2958, 2 ; 2961, 12 ; 2961, 15 ; 2961, 18 ; 2961, 20 ; 2961, 22 ; 2961, 23 ; 2961, 24 ; 2961, 26 ; 2961, 27 ; 2961, 28 ; 2961, 29 ; 2961, 30 ; 2961, 32 ; 2961, 33 ; 2962, 4 ; 2963, 13 ; 2964, 2 ; 2965, 2 ; 2967, 1 ; 2969, 2 ; 2970, 2 ; 2971, 2 ; 2972, 2 ; 2972, 8 ; 2973, 2 ; 2974, 2 ; 2975, 4 ; 2976, 1 ; 2977, 1 ; 2978, 2 ; 2980, 1 ; 2982, 2 ; 2983, 2 ; 2984, 3 ; 2985, 5 ; 2985, 19 ; 2985, 24 ; 2985, 26 ; 2987, 1 ; 2988, 1 ; 2988, 3 ; 2992, 2 ; 2993, 2 ; 2994, 3 ; 2997, 1 ; 3000, 1 ; 3012, 1 ; 3015, 1 ; 3016, 1 ; 3017, 1 ; 3018, 1 ; 3019, 1 ; 3021, 1 ; 3022, 1 ; 3024, 1 ; 3032, 1 ; 3034, 1 ; 3035, 1 ; 3215, 1 ; 3216, 6 ; 3218, 3 ; 3220, 3 ; 3224, 3 ; 3225, 1 ; 3226, 2 ; 3227, 2 ; 3227, 7 ; 3228, 2 ; 3230, 2 ; 3231, 2 ; 3232, 2 ; 3233, 2 ; 3234, 3 ; 3235, 3 ; 3236, 2 ; 3237, 3 ; 3238, 43 ; 3238, 47 ; 3239, 2 ; 3240, 2 ; 3241, 2 ; 3246, 1 ; 3247, 1 ; 3248, 1 ;

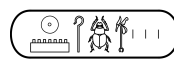
 *Mn-hprw-R'-hq3-W3st*

KIU 2999, 4 ;

 *Mn-hprw-R'-stp~n-R'*

KIU 3029, 1 ; 3031, 1 ;

Nom de fils de Rê

 *Dhwtj-ms*

KIU 2953, 13 ; 3219, 3 ; 3224, 4 ; 3230, 3 ; 3231, 3 ; 3236, 5 ;

 *Dhwtj-ms-h'-h'w*

KIU 1154, 1 ; 1154, 3 ; 1209, 2 ; 1210, 2 ; 1211, 2 ; 257, 1 ; 2777, 2 ; 2778, 2 ; 2779, 2 ; 2780, 2 ; 2781, 2 ; 2782, 2 ; 2783, 2 ; 2784, 2 ; 2785, 2 ; 2786, 2 ; 2787, 2 ; 2788, 2 ; 2794, 2 ; 2797, 2 ; 2798, 2 ; 2802, 1 ; 2804, 2 ; 2805, 2 ; 2809, 2 ; 2810, 2 ; 2811, 2 ; 2812, 2 ; 2813, 2 ; 2815, 2 ; 2816, 2 ; 2817, 2 ; 2819, 2 ; 2820,

2 ; 2821, 2 ; 2822, 2 ; 2823, 2 ; 2824, 2 ; 2825, 2 ; 2827, 2 ; 2828, 2 ; 2829, 2 ; 2830, 2 ; 2831, 2 ; 2832, 2 ; 2833, 2 ; 2834, 2 ; 2836, 2 ; 2837, 2 ; 2838, 2 ; 2839, 2 ; 2840, 2 ; 2841, 2 ; 2843, 2 ; 2844, 2 ; 2845, 2 ; 2846, 2 ; 2847, 2 ; 2848, 2 ; 2849, 2 ; 2850, 2 ; 2851, 2 ; 2852, 2 ; 2853, 2 ; 2854, 2 ; 2856, 2 ; 2857, 2 ; 2858, 2 ; 2859, 2 ; 2860, 2 ; 2861, 2 ; 2862, 2 ; 2863, 2 ; 2864, 2 ; 2865, 2 ; 2866, 2 ; 2867, 2 ; 2868, 2 ; 2869, 2 ; 2870, 2 ; 2871, 2 ; 2872, 2 ; 2873, 2 ; 2874, 2 ; 2875, 2 ; 2876, 2 ; 2877, 2 ; 2878, 2 ; 2879, 2 ; 2880, 2 ; 2881, 2 ; 2882, 2 ; 2883, 2 ; 2884, 2 ; 2885, 2 ; 2886, 2 ; 2887, 4 ; 2888, 2 ; 2889, 2 ; 2890, 2 ; 2891, 5 ; 2892, 2 ; 2893, 2 ; 2894, 2 ; 2895, 2 ; 2896, 2 ; 2897, 2 ; 2898, 2 ; 2899, 4 ; 2900, 2 ; 2901, 2 ; 2902, 2 ; 2904, 2 ; 2905, 2 ; 2908, 2 ; 2909, 2 ; 2910, 2 ; 2940, 22 ; 2940, 33 ; 2940, 34 ; 2941, 4 ; 2942, 3 ; 2943, 3 ; 2945, 3 ; 2946, 3 ; 2947, 3 ; 2948, 3 ; 2951, 3 ; 2952, 3 ; 2953, 9 ; 2955, 3 ; 2956, 2 ; 2959, 3 ; 2961, 34 ; 2961, 39 ; 2962, 5 ; 2963, 14 ; 2964, 3 ; 2965, 3 ; 2969, 3 ; 2970, 3 ; 2971, 3 ; 2971, 7 ; 2972, 3 ; 2973, 3 ; 2976, 2 ; 2977, 2 ; 2978, 3 ; 2980, 2 ; 2983, 3 ; 2984, 2 ; 2985, 7 ; 2985, 20 ; 2985, 25 ; 2987, 2 ; 2988, 2 ; 2993, 3 ; 2994, 4 ; 2999, 5 ; 2999, 12 ; 3001, 1 ; 3001, 2 ; 3009, 1 ; 3010, 1 ; 3013, 1 ; 3020, 1 ; 3021, 1 ; 3022, 1 ; 3023, 1 ; 3025, 1 ; 3026, 1 ; 3027, 1 ; 3036, 1 ; 3216, 7 ; 3217, 6 ; 3227, 3 ; 3228, 3 ; 3232, 3 ; 3233, 3 ; 3234, 4 ; 3235, 4 ; 3238, 44 ; 3238, 48 ; 3238, 51 ; 3239, 3 ; 3240, 3 ; 3241, 3 ;

Amenhotep III

Nom de Nebty

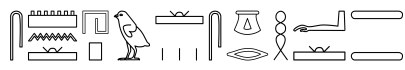
 Smn-hpw-sgrh-T3wy

KIU 1280, 3 ;

Nom d'Horus d'Or

 'z-hpš-hw-Sttyw

KIU 1280, 3 ;

Nom de couronnement

 Nb-M3't-R'

KIU 1280, 3 ; 2990, 4 ; 3229, 1 ; 3245, 1 ; 3250, 1 ;

Nom de fils de Rê

 Jmn-htp-hq3-W3st

KIU 2990, 5 ; 3229, 2 ;

Toutânkhamon

Nom d'Horus

 K3-nht-twt-mswt

KIU 3450, 17 ;

Nom de Nebty

 *Nfr-hpw-sgrh-T3wy*

KIU 3450, 17 ;

Nom d'Horus d'Or

 *Wts-h'w-shtp-ntrw*

KIU 3450, 17 ;

Horemheb

Nom d'Horus

 *K3-nht-spd-shrw*

KIU 5085, 5 ;

Nom de couronnement

 *Dsr-hprw-R'-stp~n-R'*

KIU 3450, 2 ; 3450, 9 ; 3450, 17 ; 3450, 41 ; 3450, 46 ; 3450, 47 ; 3450, 48 ; 3450, 49 ; 5085, 2 ;

Nom de fils de Rê

 *Hr-m-hb-mr~n-Jmn*

KIU 3450, 2 ; 3450, 9 ; 3450, 17 ; 3450, 42 ; 3450, 46 ; 3450, 47 ; 3450, 48 ; 3450, 49 ; 5085, 3 ;

XIX^e dynastie

Ramsès I^{er}

Nom de couronnement

 *Mn-phity-R'*

KIU 32, 8 ; 776, 3 ; 778, 4 ; 779, 3 ; 780, 2 ; 781, 2 ;

Séthi I^{er}

Nom d'Horus

 *K3-'3-hmht*

KIU 5165, 1 ;

 *K3-nḥt-wr-pḥty-mry-R'*

KIU 5177, 1 ;

 *K3-nḥt-wḥm-ḥ'w-sḥm-ḥpš*

KIU 5177, 2 ;

 *K3-nḥt-mry-R'*

KIU 5167, 2 ; 805, 2 ; 874, 2 ;

 *K3-nḥt-ny-R'-mry-T3wy*

KIU 5165, 2 ;

 *K3-nḥt-ḥ'-m-W3st*

KIU 5171, 1 ; 5174, 1 ; 882, 2 ; 915, 1 ;

 *K3-nḥt-ḥ'-m-W3st-s'nh-T3wy*

KIU 1014, 7 ; 5159, 1 ; 5160, 1 ; 5161, 1 ; 5161, 2 ; 5163, 1 ; 5164, 1 ; 5166, 1 ; 5167, 1 ; 5169, 1 ; 5170, 2 ; 5172, 2 ; 5173, 1 ; 5175, 1 ; 5179, 1 ; 5181, 1 ; 5228, 2 ; 632, 14 ; 775, 36 ; 782, 6 ; 791, 6 ; 792, 1 ; 795, 8 ; 796, 3 ; 813, 3 ; 841, 1 ; 843, 1 ; 850, 20 ; 852, 5 ; 924, 1 ;

 *K3-nḥt-ḥ'-m-ḥdt*

KIU 5228, 1 ;

 *K3-nḥt-s'nh-T3wy*

KIU 5169, 2 ; 5171, 2 ; 5174, 2 ; 895, 1 ;

 *K3-nḥt-q3-ḥdt-mry-R'*

KIU 5168, 1 ;

 *K3-nḥt-tḥn-ḥ'w-sḥm-pḥty*

KIU 5168, 2 ;

Nom de Nebty

 *Whm-mswt-shm-hpš-dr-pdt-psdt*

KIU 1024, 11 ; 5159, 2 ; 5160, 2 ; 5163, 2 ; 5164, 2 ; 5166, 2 ; 5167, 2 ; 5169, 2 ; 5170, 3 ; 5172, 3 ; 5173, 2 ; 5175, 2 ; 5178, 1 ; 5179, 2 ; 5181, 2 ; 5182, 2 ; 5183, 1 ; 5183, 2 ; 5228, 2 ; 792, 2 ; 815, 1 ;

Nom d'Horus d'Or

 *Whm-h'w-wsr-pdwt-m-tzw-nbw*

KIU 1024, 12 ; 5159, 2 ; 5160, 2 ; 5163, 2 ; 5164, 2 ; 5166, 2 ; 5167, 2 ; 5169, 2 ; 5170, 3 ; 5172, 3 ; 5173, 2 ; 5175, 2 ; 5176, 2 ; 5181, 2 ; 5183, 1 ; 5228, 2 ; 792, 3 ; 815, 1 ;

Nom de couronnement

 *Mn-M3't-R'*

KIU 1006, 1 ; 1006, 5 ; 1006, 42 ; 1007, 7 ; 1007, 10 ; 1011, 7 ; 1011, 11 ; 1014, 3 ; 1014, 8 ; 1015, 34 ; 1016, 7 ; 1016, 28 ; 1017, 6 ; 1017, 12 ; 1018, 23 ; 1019, 7 ; 1019, 12 ; 1020, 14 ; 1024, 5 ; 1152, 1 ; 32, 8 ; 4388, 7 ; 4389, 7 ; 4621, 1 ; 4723, 9 ; 4727, 8 ; 4891, 5 ; 5160, 1 ; 5160, 2 ; 5161, 1 ; 5161, 2 ; 5165, 1 ; 5165, 2 ; 5171, 2 ; 5174, 2 ; 5460, 2 ; 5461, 2 ; 5464, 1 ; 5466, 3 ; 5469, 3 ; 5470, 3 ; 5472, 3 ; 5472, 8 ; 5473, 3 ; 5476, 2 ; 5478, 3 ; 5481, 3 ; 5483, 3 ; 5490, 2 ; 5494, 2 ; 5502, 1 ; 5505, 2 ; 5508, 2 ; 5512, 2 ; 5528, 1 ; 5531, 2 ; 5537, 2 ; 5547, 2 ; 5550, 2 ; 5553, 3 ; 5556, 2 ; 5556, 5 ; 5559, 2 ; 5559, 5 ; 5562, 2 ; 5562, 9 ; 5565, 2 ; 5568, 2 ; 5571, 3 ; 5574, 3 ; 5577, 2 ; 5580, 1 ; 5583, 1 ; 5583, 5 ; 5595, 2 ; 5601, 2 ; 5604, 2 ; 5607, 2 ; 5623, 2 ; 5626, 2 ; 616, 11 ; 621, 4 ; 632, 9 ; 632, 10 ; 638, 1 ; 638, 6 ; 638, 8 ; 644, 42 ; 644, 46 ; 656, 5 ; 656, 8 ; 660, 35 ; 660, 38 ; 681, 3 ; 775, 4 ; 775, 38 ; 777, 3 ; 782, 2 ; 783, 2 ; 784, 2 ; 785, 2 ; 786, 3 ; 787, 6 ; 788, 2 ; 789, 1 ; 789, 6 ; 789, 9 ; 790, 3 ; 791, 1 ; 791, 6 ; 792, 4 ; 792, 31 ; 792, 37 ; 793, 2 ; 793, 24 ; 794, 2 ; 794, 4 ; 794, 8 ; 795, 2 ; 795, 4 ; 795, 8 ; 796, 4 ; 797, 3 ; 798, 1 ; 802, 3 ; 803, 2 ; 804, 3 ; 805, 3 ; 805, 7 ; 806, 2 ; 807, 3 ; 808, 2 ; 810, 2 ; 810, 8 ; 811, 4 ; 812, 2 ; 813, 4 ; 814, 5 ; 814, 11 ; 815, 1 ; 818, 1 ; 823, 2 ; 824, 1 ; 833, 3 ; 834, 3 ; 835, 3 ; 836, 4 ; 837, 3 ; 838, 3 ; 839, 1 ; 840, 1 ; 841, 2 ; 841, 6 ; 841, 9 ; 841, 22 ; 842, 4 ; 842, 5 ; 843, 2 ; 844, 1 ; 844, 18 ; 844, 40 ; 846, 3 ; 850, 4 ; 850, 24 ; 850, 25 ; 850, 26 ; 851, 3 ; 854, 2 ; 855, 17 ; 855, 22 ; 856, 1 ; 856, 3 ; 856, 6 ; 858, 5 ; 858, 10 ; 858, 22 ; 858, 30 ; 858, 41 ; 858, 49 ; 858, 51 ; 864, 2 ; 865, 2 ; 867, 3 ; 867, 7 ; 869, 1 ; 872, 4 ; 873, 4 ; 874, 3 ; 878, 2 ; 879, 4 ; 880, 4 ; 887, 4 ; 889, 9 ; 890, 1 ; 891, 2 ; 892, 4 ; 893, 3 ; 894, 4 ; 894, 8 ; 895, 2 ; 903, 1 ; 903, 4 ; 910, 3 ; 912, 2 ; 913, 2 ; 914, 3 ; 915, 2 ; 916, 2 ; 920, 1 ; 922, 2 ; 923, 2 ; 924, 2 ; 925, 1 ; 926, 2 ;

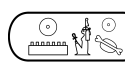
 *Mn-M3't-R'-jw'-R'*

KIU 5173, 1 ; 5173, 2 ; 5175, 2 ; 5176, 1 ; 5176, 2 ; 5179, 2 ; 5182, 1 ; 5182, 2 ; 5229, 1 ; 5229, 2 ; 5229, 3 ; 5229, 4 ; 842, 2 ;

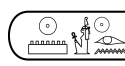
 *Mn-M3't-R'-jr~n-R'*

KIU 5228, 2 ;

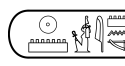
 *Mn-M3't-R'-mry-Jmn*

KIU 5229, 3 ;



Mn-M3't-R'-ḥq3-W3st

KIU 822, 2 ; 847, 3 ; 848, 4 ; 848, 8 ; 850, 1 ; 850, 10 ; 851, 6 ; 853, 4 ; 855, 8 ; 857, 3 ; 857, 11 ; 858, 1 ;



Mn-M3't-R'-stp~n-R'

KIU 5172, 2 ; 5172, 3 ; 5228, 1 ;



Mn-M3't-R'-tjt-R'

KIU 5181, 1 ; 5181, 2 ; 5228, 1 ; 5229, 1 ;

Nom de fils de Rê



Sthy-mr~n-Jmn

KIU 1006, 2 ; 1007, 8 ; 1011, 8 ; 1014, 4 ; 1014, 8 ; 1015, 35 ; 1016, 8 ; 1017, 7 ; 1018, 24 ; 1019, 8 ; 1020, 15 ; 5169, 2 ; 5178, 1 ; 5178, 2 ; 5180, 1 ; 5228, 1 ; 5228, 2 ; 5229, 1 ; 5229, 2 ; 5229, 3 ; 5229, 4 ; 5460, 3 ; 5461, 3 ; 5464, 2 ; 5466, 4 ; 5467, 3 ; 5469, 4 ; 5470, 4 ; 5472, 4 ; 5473, 4 ; 5476, 3 ; 5478, 4 ; 5481, 4 ; 5483, 4 ; 5490, 3 ; 5494, 3 ; 5502, 2 ; 5505, 3 ; 5508, 3 ; 5512, 3 ; 5528, 2 ; 5531, 3 ; 5537, 3 ; 5547, 3 ; 5550, 3 ; 5553, 4 ; 5565, 3 ; 5571, 4 ; 5574, 4 ; 5577, 3 ; 5580, 2 ; 5583, 2 ; 5592, 2 ; 5601, 3 ; 5604, 3 ; 5607, 3 ; 5623, 3 ; 5626, 3 ; 616, 5 ; 621, 4 ; 632, 11 ; 638, 9 ; 644, 43 ; 656, 9 ; 660, 36 ; 681, 4 ; 775, 5 ; 775, 38 ; 777, 4 ; 782, 3 ; 783, 3 ; 785, 3 ; 786, 4 ; 787, 7 ; 788, 3 ; 789, 11 ; 790, 4 ; 791, 2 ; 792, 23 ; 793, 25 ; 794, 5 ; 795, 5 ; 796, 5 ; 797, 4 ; 798, 2 ; 802, 4 ; 803, 3 ; 803, 8 ; 804, 4 ; 806, 3 ; 807, 4 ; 810, 3 ; 811, 5 ; 812, 3 ; 813, 5 ; 814, 6 ; 815, 1 ; 820, 1 ; 824, 1 ; 833, 4 ; 834, 4 ; 835, 4 ; 836, 5 ; 837, 4 ; 838, 4 ; 839, 2 ; 840, 2 ; 841, 3 ; 842, 3 ; 842, 4 ; 842, 5 ; 843, 3 ; 844, 2 ; 844, 19 ; 847, 4 ; 848, 5 ; 850, 2 ; 851, 4 ; 853, 5 ; 854, 3 ; 856, 2 ; 857, 4 ; 857, 8 ; 857, 15 ; 858, 2 ; 858, 26 ; 858, 33 ; 858, 45 ; 864, 3 ; 865, 3 ; 867, 4 ; 869, 2 ; 872, 5 ; 873, 5 ; 878, 3 ; 879, 5 ; 880, 5 ; 882, 4 ; 887, 5 ; 890, 2 ; 891, 3 ; 892, 5 ; 893, 4 ; 894, 5 ; 895, 3 ; 910, 4 ; 912, 3 ; 913, 3 ; 914, 4 ; 915, 3 ; 916, 3 ; 920, 2 ; 923, 3 ; 924, 3 ; 925, 2 ; 926, 3 ; 933, 3 ;



Sthy-mr~n-Pth

KIU 1006, 44 ; 1024, 6 ; 1024, 13 ; 1152, 1 ; 5184, 1 ; 5184, 2 ; 5185, 1 ; 5185, 2 ; 5556, 3 ; 5568, 3 ; 818, 2 ; 822, 3 ; 823, 3 ; 874, 4 ;

Ramsès II

Nom d'Horus

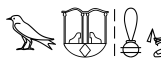

Wr-ḥbw-sd-mj-T3-tnn

KIU 2195, 1 ; 2422, 2 ;



K3-nḥt-wr-pḥty

KIU 594, 39 ;

 *K3-nht-mry-M3't*

KIU 1002, 66 ; 1925, 2 ; 1952, 2 ; 2182, 6 ; 2410, 5 ; 2416, 2 ; 32, 42 ; 5187, 1 ; 5188, 1 ; 5189, 1 ; 5189, 2 ; 5190, 1 ; 5191, 1 ; 5193, 1 ; 5196, 1 ; 5197, 1 ; 5198, 1 ; 5198, 2 ; 5199, 1 ; 5200, 1 ; 5201, 1 ; 5201, 2 ; 5202, 1 ; 5203, 1 ; 5204, 1 ; 5204, 2 ; 5205, 1 ; 5206, 1 ; 5207, 1 ; 5207, 2 ; 5208, 1 ; 5213, 1 ; 5214, 1 ; 5214, 2 ; 5216, 1 ; 5216, 2 ; 594, 28 ; 594, 38 ; 628, 4 ; 630, 1 ; 633, 4 ; 636, 1 ; 639, 18 ; 643, 1 ; 643, 26 ; 644, 3 ; 644, 9 ; 652, 6 ; 657, 7 ; 660, 4 ; 661, 2 ; 662, 2 ; 663, 24 ; 665, 4 ; 691, 4 ; 698, 5 ; 704, 1 ; 710, 1 ; 710, 4 ; 714, 2 ; 716, 2 ; 725, 1 ; 749, 1 ; 764, 2 ; 930, 1 ; 934, 1 ;

 *K3-nht-mry-M3't-nb-hbw-sd-mj-jt-f-Pth-T3-tnn*

KIU 2512, 1 ; 2513, 1 ; 2515, 1 ;

 *K3-nht-q3-hdt*

KIU 594, 40 ;

Nom de Nebty

 *Mk-Kmt-w'f-pdwt*

KIU 2511, 1 ;

 *Mk-Kmt-w'f-h3swt*

KIU 2515, 1 ; 5196, 1 ; 5197, 1 ; 5199, 1 ; 5200, 1 ; 5202, 1 ; 5205, 1 ; 5206, 1 ; 5208, 1 ; 5209, 1 ; 5211, 1 ; 5212, 1 ; 5214, 1 ; 5214, 2 ; 5216, 1 ; 5216, 2 ; 594, 38 ; 628, 5 ; 698, 6 ;

 *Mk-Kmt-w'f-h3swt-R'-msw-ntrw-grg-T3wy*

KIU 2512, 1 ;

Nom d'Horus d'Or

 *Wsr-rnpwt-'3-nhtw*

KIU 2512, 1 ; 2515, 1 ; 5188, 1 ; 5191, 1 ; 5196, 1 ; 5200, 1 ; 5202, 1 ; 5203, 1 ; 5205, 1 ; 5206, 1 ; 5208, 1 ; 5209, 1 ; 5211, 1 ; 5212, 1 ; 5214, 1 ; 5214, 2 ; 5216, 1 ; 5216, 2 ; 5222, 1 ; 5223, 1 ; 5223, 2 ; 594, 39 ; 628, 6 ; 630, 1 ; 698, 7 ;

 *Wsr-rnpwt-'3-nsyt-mj-Jtm*

KIU 2511, 1 ;

Nom de couronnement



Wsr-M3't-R'

KIU 3373, 2 ; 3375, 2 ; 3376, 2 ; 3378, 2 ; 3379, 2 ; 3380, 2 ; 3382, 1 ; 3383, 1 ; 3389, 2 ; 3390, 2 ; 5198, 1 ; 5198, 2 ; 5201, 1 ; 5201, 2 ; 5216, 2 ; 600, 2 ; 600, 6 ; 601, 3 ; 607, 2 ; 608, 3 ; 609, 2 ; 610, 3 ; 615, 2 ; 617, 1 ; 618, 1 ; 619, 2 ; 628, 9 ; 628, 13 ; 646, 1 ; 647, 1 ; 652, 7 ; 653, 1 ; 654, 1 ; 655, 3 ; 655, 8 ; 655, 11 ; 656, 1 ; 656, 7 ; 657, 2 ; 657, 9 ; 658, 1 ; 658, 9 ; 658, 12 ; 659, 1 ; 659, 5 ; 660, 1 ; 660, 4 ; 660, 6 ; 660, 30 ; 661, 3 ; 661, 8 ; 662, 3 ; 662, 15 ; 662, 16 ; 663, 2 ; 663, 7 ; 691, 2 ; 692, 5 ; 694, 3 ; 698, 1 ; 698, 5 ; 698, 7 ; 699, 2 ; 701, 2 ; 701, 6 ; 702, 2 ; 710, 5 ; 711, 1 ; 711, 8 ; 711, 12 ; 712, 2 ; 715, 1 ; 733, 1 ; 735, 2 ; 736, 1 ; 737, 2 ; 741, 1 ; 742, 3 ; 744, 2 ; 940, 6 ; 955, 1 ;



Wsr-M3't-R'-jw'-R'

KIU 5214, 1 ; 5216, 1 ;



Wsr-M3't-R'-stp~n-R'

KIU 1002, 1 ; 1002, 6 ; 1002, 10 ; 1002, 18 ; 1002, 49 ; 1002, 66 ; 1002, 73 ; 1320, 1 ; 1322, 1 ; 1839, 1 ; 1844, 1 ; 1858, 1 ; 1859, 2 ; 1867, 1 ; 1870, 2 ; 1871, 1 ; 1872, 2 ; 1872, 4 ; 1875, 1 ; 1875, 3 ; 1876, 3 ; 1876, 5 ; 1878, 2 ; 1878, 4 ; 1879, 3 ; 1879, 6 ; 1884, 1 ; 1884, 3 ; 1887, 2 ; 1887, 4 ; 1890, 3 ; 1890, 5 ; 1892, 2 ; 1892, 4 ; 1895, 2 ; 1895, 4 ; 1896, 2 ; 1896, 4 ; 1897, 1 ; 1897, 5 ; 1899, 2 ; 1899, 4 ; 1900, 2 ; 1900, 5 ; 1901, 2 ; 1901, 5 ; 1902, 3 ; 1902, 5 ; 1905, 2 ; 1905, 4 ; 1907, 3 ; 1908, 2 ; 1908, 4 ; 1915, 2 ; 1915, 4 ; 1918, 1 ; 1920, 2 ; 1920, 4 ; 1922, 3 ; 1922, 6 ; 1924, 2 ; 1924, 4 ; 1925, 3 ; 1925, 5 ; 1927, 2 ; 1927, 4 ; 1931, 2 ; 1931, 4 ; 1933, 2 ; 1933, 5 ; 1934, 2 ; 1934, 4 ; 1935, 2 ; 1935, 4 ; 1937, 2 ; 1937, 4 ; 1938, 2 ; 1938, 4 ; 1939, 1 ; 1939, 3 ; 1940, 2 ; 1940, 5 ; 1944, 2 ; 1944, 5 ; 1949, 2 ; 1949, 4 ; 1950, 2 ; 1950, 4 ; 1951, 2 ; 1951, 4 ; 1952, 3 ; 1952, 5 ; 1953, 2 ; 1953, 5 ; 1957, 3 ; 1957, 5 ; 1961, 2 ; 1962, 1 ; 1962, 4 ; 1969, 4 ; 2182, 2 ; 2182, 7 ; 2188, 1 ; 2188, 4 ; 2189, 2 ; 2189, 5 ; 2191, 2 ; 2191, 4 ; 2192, 2 ; 2192, 6 ; 2193, 3 ; 2193, 7 ; 2194, 2 ; 2194, 6 ; 2195, 2 ; 2195, 6 ; 2200, 2 ; 2200, 6 ; 2390, 2 ; 2390, 5 ; 2391, 2 ; 2391, 6 ; 2392, 1 ; 2392, 4 ; 2393, 2 ; 2410, 6 ; 2410, 10 ; 2411, 2 ; 2411, 6 ; 2412, 3 ; 2412, 7 ; 2413, 3 ; 2413, 7 ; 2415, 3 ; 2415, 7 ; 2416, 3 ; 2416, 7 ; 2417, 2 ; 2417, 5 ; 2418, 2 ; 2418, 7 ; 2419, 2 ; 2419, 6 ; 2420, 2 ; 2420, 5 ; 2421, 1 ; 2421, 4 ; 2422, 3 ; 2438, 3 ; 2439, 2 ; 2440, 3 ; 2441, 2 ; 2441, 6 ; 2442, 2 ; 2442, 6 ; 2493, 5 ; 2494, 1 ; 2494, 4 ; 2495, 3 ; 2495, 5 ; 2496, 2 ; 2496, 5 ; 2497, 2 ; 2497, 4 ; 2504, 1 ; 2511, 1 ; 2512, 1 ; 2513, 1 ; 2514, 1 ; 2515, 1 ; 2516, 2 ; 2516, 4 ; 2517, 2 ; 2517, 4 ; 2519, 1 ; 32, 3 ; 32, 6 ; 32, 8 ; 32, 11 ; 32, 15 ; 32, 17 ; 32, 19 ; 32, 23 ; 32, 24 ; 32, 25 ; 32, 26 ; 32, 27 ; 32, 35 ; 32, 36 ; 32, 41 ; 32, 42 ; 4143, 1 ; 4144, 1 ; 4145, 1 ; 4146, 1 ; 4147, 1 ; 4148, 1 ; 4161, 1 ; 5188, 1 ; 5189, 1 ; 5189, 2 ; 5192, 1 ; 5192, 2 ; 5194, 1 ; 5195, 1 ; 5195, 2 ; 5199, 1 ; 5200, 1 ; 5202, 1 ; 5203, 1 ; 5204, 1 ; 5204, 2 ; 5205, 1 ; 5206, 1 ; 5207, 1 ; 5207, 2 ; 5208, 1 ; 5209, 1 ; 5210, 1 ; 5210, 2 ; 5211, 1 ; 5212, 1 ; 5213, 1 ; 5215, 1 ; 5215, 2 ; 5215, 3 ; 5215, 4 ; 5221, 1 ; 5221, 2 ; 5222, 1 ; 5222, 2 ; 5223, 1 ; 5223, 2 ; 5224, 1 ; 5224, 2 ; 5227, 1 ; 5227, 2 ; 5227, 3 ; 5227, 4 ; 5439, 1 ; 5445, 2 ; 5451, 3 ; 5452, 2 ; 5454, 1 ; 5457, 2 ; 5610, 33 ; 5724, 1 ; 591, 3 ; 594, 2 ; 594, 9 ; 594, 26 ; 594, 30 ; 594, 38 ; 594, 40 ; 60, 1 ; 60, 2 ; 603, 3 ; 604, 1 ; 605, 2 ; 606, 2 ; 611, 2 ; 611, 9 ; 612, 2 ; 613, 2 ; 613, 16 ; 614, 2 ; 614, 7 ; 620, 2 ; 621, 6 ; 622, 3 ; 623, 2 ; 623, 6 ; 624, 2 ; 629, 1 ; 630, 1 ; 632, 2 ; 632, 9 ; 633, 5 ; 634, 1 ; 634, 5 ; 634, 24 ; 634, 27 ; 634, 46 ; 634, 48 ; 635, 1 ; 636, 2 ; 636, 6 ; 637, 1 ; 637, 3 ; 638, 2 ; 639, 1 ; 639, 5 ; 640, 3 ; 641, 1 ; 641, 2 ; 642, 2 ; 643, 2 ; 643, 6 ; 643, 26 ; 644, 1 ; 644, 4 ; 644, 9 ; 644, 11 ; 644, 49 ; 665, 3 ; 665, 8 ; 666, 2 ; 666, 9 ; 666, 16 ; 667, 2 ; 668, 2 ; 669, 2 ; 669, 10 ; 670, 2 ; 671, 2 ; 679, 3 ; 680, 3 ; 682, 2 ; 686, 3 ; 690, 1 ; 690, 2 ; 690, 5 ; 690, 7 ; 695, 2 ; 696, 3 ; 697, 1 ; 703, 3 ; 703, 8 ; 704, 2 ; 704, 6 ; 709, 1 ; 709, 7 ; 714, 3 ; 714, 8 ; 716, 3 ; 716, 7 ; 717, 2 ; 717, 7 ; 723, 1 ; 723, 11 ; 725, 1 ; 726, 1 ; 726, 3 ; 733, 4 ; 745, 1 ; 747, 3 ; 748, 3 ; 749, 2 ; 750, 2 ; 751, 2 ; 753, 2 ; 754, 3 ; 755, 1 ; 756, 3 ; 757, 2 ; 758, 3 ; 759, 2 ; 760, 1 ; 761, 1 ; 762, 3 ; 763, 3 ; 764, 3 ; 770, 2 ; 771, 1 ; 772, 1 ; 773, 2 ; 774, 1 ; 775, 8 ; 775, 19 ; 799, 5 ; 827, 2 ; 828, 1 ; 830, 2 ; 831, 1 ; 927, 3 ; 928, 1 ; 929, 2 ; 930, 2 ; 931, 2 ; 932, 1 ; 933, 2 ; 934, 2 ; 935, 1 ; 936, 2 ; 937, 3 ; 938, 1 ; 939, 2 ; 940, 2 ; 949, 1 ; 950, 1 ; 951, 1 ; 952, 1 ; 956, 1 ; 960, 1 ; 964, 1 ; 965, 2 ; 973, 2 ;

Nom de fils de Rê



R'-ms-sw

KIU 3378, 3 ; 655, 8 ;

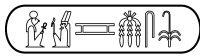

R'-ms-sw-mry-Jmn

KIU 1002, 6 ; 1002, 72 ; 1002, 73 ; 1320, 1 ; 1322, 2 ; 1833, 11 ; 1839, 2 ; 1844, 1 ; 1858, 1 ; 1859, 2 ; 1867, 1 ; 1870, 3 ; 1871, 1 ; 1872, 3 ; 1872, 4 ; 1875, 2 ; 1875, 3 ; 1876, 4 ; 1876, 5 ; 1878, 3 ; 1878, 4 ; 1878, 5 ; 1879, 4 ; 1879, 6 ; 1884, 2 ; 1884, 3 ; 1887, 3 ; 1887, 4 ; 1890, 4 ; 1890, 5 ; 1892, 3 ; 1892, 4 ; 1895, 3 ; 1895, 4 ; 1896, 3 ; 1896, 4 ; 1897, 2 ; 1897, 5 ; 1897, 6 ; 1899, 3 ; 1899, 4 ; 1900, 3 ; 1900, 5 ; 1901, 3 ; 1901, 5 ; 1902, 4 ; 1902, 5 ; 1905, 3 ; 1905, 4 ; 1907, 4 ; 1908, 3 ; 1908, 4 ; 1908, 5 ; 1915, 3 ; 1915, 4 ; 1915, 5 ; 1917, 1 ; 1920, 3 ; 1920, 4 ; 1922, 4 ; 1922, 6 ; 1922, 7 ; 1924, 3 ; 1924, 4 ; 1924, 5 ; 1925, 4 ; 1925, 5 ; 1927, 3 ; 1927, 4 ; 1931, 3 ; 1931, 4 ; 1933, 3 ; 1933, 5 ; 1933, 6 ; 1934, 3 ; 1934, 4 ; 1935, 3 ; 1935, 4 ; 1935, 5 ; 1937, 3 ; 1937, 4 ; 1938, 3 ; 1939, 2 ; 1939, 3 ; 1940, 3 ; 1940, 5 ; 1944, 3 ; 1944, 5 ; 1949, 3 ; 1949, 4 ; 1950, 3 ; 1950, 4 ; 1951, 3 ; 1951, 4 ; 1952, 4 ; 1952, 5 ; 1953, 3 ; 1953, 5 ; 1957, 4 ; 1957, 5 ; 1961, 3 ; 1961, 4 ; 1962, 2 ; 1962, 4 ; 1964, 1 ; 1967, 2 ; 1969, 4 ; 1974, 2 ; 1975, 1 ; 1977, 2 ; 1978, 2 ; 1979, 2 ; 1980, 2 ; 1981, 1 ; 1983, 2 ; 1984, 1 ; 2182, 3 ; 2182, 7 ; 2188, 2 ; 2188, 4 ; 2189, 3 ; 2189, 5 ; 2191, 3 ; 2191, 4 ; 2192, 3 ; 2192, 6 ; 2193, 4 ; 2193, 7 ; 2194, 3 ; 2194, 6 ; 2195, 3 ; 2195, 6 ; 2200, 3 ; 2200, 6 ; 2390, 3 ; 2390, 5 ; 2391, 3 ; 2391, 6 ; 2392, 2 ; 2392, 4 ; 2393, 3 ; 2401, 3 ; 2404, 2 ; 2405, 2 ; 2406, 3 ; 2409, 4 ; 2410, 7 ; 2410, 10 ; 2411, 3 ; 2411, 6 ; 2412, 4 ; 2412, 7 ; 2413, 4 ; 2415, 4 ; 2415, 7 ; 2416, 4 ; 2416, 7 ; 2417, 3 ; 2417, 5 ; 2418, 3 ; 2418, 7 ; 2419, 3 ; 2419, 6 ; 2420, 3 ; 2420, 5 ; 2421, 2 ; 2421, 4 ; 2422, 4 ; 2422, 5 ; 2424, 2 ; 2425, 2 ; 2426, 2 ; 2428, 2 ; 2429, 2 ; 2430, 2 ; 2431, 2 ; 2434, 2 ; 2435, 3 ; 2436, 3 ; 2437, 2 ; 2438, 3 ; 2439, 2 ; 2440, 3 ; 2441, 3 ; 2441, 6 ; 2442, 3 ; 2442, 6 ; 2470, 1 ; 2493, 3 ; 2493, 5 ; 2494, 2 ; 2494, 4 ; 2495, 4 ; 2495, 5 ; 2496, 3 ; 2496, 5 ; 2497, 3 ; 2497, 4 ; 2504, 1 ; 2506, 1 ; 2516, 3 ; 2516, 4 ; 2517, 3 ; 2517, 4 ; 2519, 1 ; 2524, 1 ; 32, 3 ; 32, 4 ; 32, 6 ; 32, 7 ; 32, 13 ; 32, 14 ; 32, 16 ; 32, 18 ; 32, 20 ; 32, 21 ; 32, 22 ; 32, 24 ; 32, 25 ; 32, 26 ; 32, 35 ; 32, 37 ; 32, 41 ; 3373, 3 ; 3375, 3 ; 3376, 3 ; 3379, 3 ; 3380, 3 ; 3382, 2 ; 3383, 2 ; 3385, 2 ; 3389, 3 ; 3390, 3 ; 4143, 1 ; 4144, 1 ; 4145, 1 ; 4146, 1 ; 4147, 1 ; 4148, 1 ; 4164, 1 ; 5187, 2 ; 5200, 1 ; 5201, 2 ; 5214, 1 ; 5214, 2 ; 5215, 1 ; 5215, 2 ; 5215, 3 ; 5215, 4 ; 5216, 2 ; 5224, 2 ; 5227, 2 ; 5227, 4 ; 5277, 2 ; 5439, 2 ; 5445, 3 ; 5451, 4 ; 5452, 3 ; 5454, 2 ; 5457, 3 ; 5610, 108 ; 5724, 1 ; 591, 4 ; 594, 3 ; 594, 39 ; 60, 3 ; 600, 3 ; 601, 4 ; 603, 4 ; 604, 2 ; 606, 3 ; 607, 3 ; 608, 4 ; 609, 3 ; 610, 4 ; 611, 3 ; 612, 3 ; 613, 3 ; 614, 3 ; 615, 3 ; 617, 2 ; 618, 2 ; 619, 3 ; 620, 3 ; 621, 7 ; 622, 4 ; 623, 3 ; 624, 3 ; 628, 3 ; 628, 10 ; 629, 2 ; 630, 1 ; 632, 3 ; 633, 6 ; 634, 2 ; 635, 2 ; 636, 3 ; 637, 2 ; 638, 3 ; 639, 2 ; 640, 4 ; 641, 3 ; 642, 3 ; 643, 3 ; 643, 26 ; 644, 1 ; 644, 5 ; 644, 49 ; 646, 1 ; 647, 1 ; 652, 8 ; 653, 2 ; 654, 2 ; 655, 4 ; 656, 2 ; 656, 7 ; 657, 3 ; 658, 2 ; 658, 6 ; 658, 15 ; 659, 2 ; 660, 2 ; 660, 10 ; 660, 26 ; 661, 4 ; 662, 4 ; 663, 3 ; 666, 3 ; 667, 3 ; 668, 3 ; 669, 3 ; 669, 11 ; 670, 3 ; 671, 3 ; 677, 3 ; 679, 4 ; 680, 4 ; 682, 3 ; 686, 4 ; 690, 3 ; 691, 3 ; 692, 4 ; 695, 3 ; 696, 4 ; 697, 2 ; 698, 2 ; 698, 6 ; 699, 3 ; 701, 3 ; 702, 3 ; 703, 4 ; 704, 3 ; 705, 2 ; 709, 2 ; 710, 3 ; 711, 14 ; 712, 3 ; 714, 4 ; 715, 2 ; 716, 4 ; 717, 3 ; 723, 2 ; 726, 2 ; 726, 3 ; 735, 3 ; 736, 2 ; 737, 3 ; 741, 2 ; 742, 4 ; 747, 4 ; 748, 4 ; 749, 3 ; 750, 3 ; 751, 3 ; 753, 3 ; 754, 4 ; 755, 1 ; 756, 4 ; 757, 3 ; 758, 4 ; 759, 3 ; 760, 1 ; 761, 1 ; 762, 4 ; 763, 4 ; 764, 4 ; 765, 4 ; 770, 3 ; 771, 2 ; 772, 2 ; 773, 3 ; 773, 6 ; 774, 2 ; 827, 3 ; 828, 2 ; 830, 3 ; 831, 2 ; 927, 4 ; 928, 2 ; 929, 3 ; 930, 3 ; 931, 3 ; 932, 2 ; 934, 3 ; 936, 3 ; 937, 4 ; 938, 2 ; 939, 3 ; 950, 2 ; 951, 2 ; 952, 2 ; 956, 2 ; 960, 1 ; 964, 2 ; 965, 3 ;



R'-ms-sw-mry-Jmn-ntr-hqz-Jwnw

KIU 2511, 1 ; 2512, 1 ; 2513, 1 ; 2514, 1 ; 2515, 1 ;

Mérenptah

Nom d'Horus



K3-nht-h'y-m-M3't

KIU 4262, 6 ;

Nom de couronnement



Mr~n-Pth-htp-hr-M3't

KIU 4246, 2 ; 4246, 3 ; 4246, 25 ; 4246, 64 ; 4246, 69 ; 4246, 73 ; 4246, 78 ; 4246, 79 ; 4262, 2 ; 4281, 22 ; 4281, 25 ; 4281, 33 ;

Nom de fils de Rê

 *B3-ny-R'-mry-Jmn*

KIU 4246, 2 ; 4246, 3 ; 4246, 25 ; 4246, 64 ; 4246, 69 ; 4246, 73 ; 4246, 78 ; 4246, 79 ; 4262, 1 ; 4281, 12 ; 4281, 20 ;

Séthi II

Nom d'Horus

 *K3-nht-mry-R'*

KIU 156, 5 ; 156, 6 ; 156, 7 ; 156, 8 ; 156, 10 ; 156, 11 ; 156, 12 ; 156, 13 ; 156, 15 ; 156, 16 ; 156, 17 ; 156, 18 ; 156, 20 ; 156, 21 ; 156, 22 ; 156, 23 ; 34, 2 ; 34, 12 ; 3476, 1 ; 3480, 1 ; 35, 10 ; 83, 3 ; 84, 3 ; 84, 4 ; 84, 5 ; 84, 8 ; 85, 3 ; 85, 4 ; 85, 6 ; 85, 10 ;

 *K3-nht-mry-R'-s3-Jmn*

KIU 5873, 1 ; 5874, 1 ;

Nom de Nebty

 *Mk-w'f-h3swt*

KIU 34, 21 ; 34, 22 ;

 *Mk-Kmt-w'f-h3swt*

KIU 156, 5 ; 156, 6 ; 156, 7 ; 156, 8 ; 156, 10 ; 156, 11 ; 156, 12 ; 156, 13 ; 156, 15 ; 156, 16 ; 156, 17 ; 156, 18 ; 156, 20 ; 156, 21 ; 156, 22 ; 156, 23 ; 34, 2 ; 34, 12 ; 34, 19 ; 34, 20 ; 35, 10 ; 630, 1 ; 84, 3 ; 85, 3 ;

Nom d'Horus d'Or

 *'3-nhtw-m-t3w-nbw*

KIU 1212, 1 ; 1212, 2 ; 156, 5 ; 156, 6 ; 156, 7 ; 156, 8 ; 156, 11 ; 156, 16 ; 156, 17 ; 156, 21 ; 156, 22 ; 156, 23 ; 34, 3 ; 34, 13 ; 34, 19 ; 34, 20 ; 34, 21 ; 34, 22 ; 35, 10 ; 84, 3 ; 85, 3 ;

Nom de couronnement

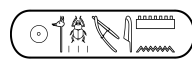
 *Wsr-hprw-R'-mry-Jmn*

KIU 1212, 1 ; 1212, 2 ; 1269, 1 ; 156, 1 ; 156, 2 ; 156, 3 ; 156, 4 ; 156, 5 ; 156, 6 ; 156, 7 ; 156, 8 ; 156, 11 ; 156, 12 ; 156, 13 ; 156, 15 ; 156, 16 ; 156, 17 ; 156, 20 ; 156, 21 ; 156, 22 ; 156, 23 ; 156, 25 ; 156, 26 ; 156, 27 ; 156, 28 ; 157, 1 ; 157, 2 ; 157, 3 ; 157, 4 ; 2078, 2 ; 2078, 12 ; 34, 1 ; 34, 4 ; 34, 9 ; 34, 11 ; 34, 14 ; 34, 17 ; 34, 19 ; 34, 20 ; 34, 21 ; 34, 22 ; 3476, 1 ; 3480, 1 ; 35, 1 ; 35, 11 ; 35, 13 ; 35, 16 ; 35, 19 ; 4627, 1 ; 4740, 1 ; 4741, 2 ; 4742, 1 ; 4743, 2 ; 4743, 5 ; 4911, 3 ; 4911, 11 ; 4911, 12 ; 4924, 1 ; 4971, 1 ; 4976, 3 ; 4976, 4 ; 5142, 1 ; 5144, 2 ; 5145, 2 ; 5146, 5 ; 5147, 1 ; 5150, 3 ; 5150, 11 ; 5151, 2 ; 5737, 1 ; 5744, 1 ; 5869, 2 ; 5870, 1 ; 5870, 3 ; 5871, 1 ; 5872, 2 ; 5872, 5 ; 5872, 8 ; 5873, 1 ; 5873, 2 ; 5874, 1 ; 5874, 2 ; 5874, 3 ; 5938, 1 ; 83, 1 ; 83, 2 ; 83, 3 ; 83, 4 ; 84, 1 ; 84, 3 ; 84, 4 ; 84, 6 ; 84, 11 ; 84, 12 ; 85, 2 ; 85, 3 ; 85, 7 ; 85, 8 ; 85, 10 ;

Nom de fils de Rê

 | *Sthymr~n-Pth*

KIU 1212, 1 ; 1212, 2 ; 1269, 1 ; 156, 1 ; 156, 2 ; 156, 3 ; 156, 4 ; 156, 5 ; 156, 6 ; 156, 7 ; 156, 12 ; 156, 13 ; 156, 15 ; 156, 16 ; 156, 17 ; 156, 20 ; 156, 21 ; 156, 22 ; 156, 23 ; 156, 25 ; 156, 26 ; 156, 27 ; 156, 28 ; 157, 1 ; 157, 2 ; 157, 3 ; 157, 4 ; 2078, 3 ; 34, 1 ; 34, 4 ; 34, 7 ; 34, 11 ; 34, 14 ; 34, 17 ; 34, 19 ; 34, 20 ; 34, 21 ; 34, 22 ; 3476, 1 ; 3480, 1 ; 35, 2 ; 35, 11 ; 35, 13 ; 35, 16 ; 4627, 1 ; 4738, 1 ; 4741, 3 ; 4741, 5 ; 4742, 1 ; 4743, 3 ; 4911, 4 ; 4911, 11 ; 4911, 12 ; 4924, 1 ; 4971, 2 ; 4976, 1 ; 5142, 2 ; 5144, 3 ; 5145, 3 ; 5147, 1 ; 5150, 4 ; 5151, 3 ; 5151, 4 ; 5152, 1 ; 5737, 1 ; 5744, 1 ; 5869, 3 ; 5870, 3 ; 5871, 2 ; 5872, 3 ; 5872, 5 ; 5873, 1 ; 5873, 2 ; 5874, 1 ; 5874, 2 ; 5874, 3 ; 5938, 1 ; 83, 2 ; 83, 3 ; 83, 4 ; 84, 2 ; 84, 3 ; 84, 4 ; 84, 9 ; 84, 11 ; 84, 12 ; 85, 1 ; 85, 3 ; 85, 5 ; 85, 9 ; 85, 10 ;

Siptah

Nom de couronnement

 | *3h-ny-R'-stp~n-R'*

KIU 33, 1 ; 33, 7 ;

Nom de fils de Rê

 | *Sz-Pth-mr~n-Pth*

KIU 33, 2 ; 33, 8 ;

XX^e dynastie

Sethnakht

Nom de couronnement

 | *Wsr-h'w-R'-mry-Jmn-stp~n-R'*

KIU 174, 1 ; 174, 2 ;

Ramsès III

Nom d'Horus

 | *K3-nht-'3-nsyt*

KIU 1225, 1 ; 38, 7 ; 4975, 1 ;

Nom de Nebty

 *Wr-hbw-sd-mj-T3-tnn*

KIU 1225, 1 ; 38, 7 ; 4975, 1 ;

Nom d'Horus d'Or

 *Wsr-rnpwt-mj-Jtm*

KIU 1225, 1 ; 4975, 1 ;

Nom de couronnement

 *Wsr-M3't-R'-mry-Jmn*

KIU 1153, 1 ; 1225, 1 ; 1275, 1 ; 1301, 1 ; 1302, 2 ; 1302, 5 ; 1303, 1 ; 1303, 3 ; 1304, 1 ; 1304, 4 ; 1328, 1 ; 1328, 3 ; 1329, 1 ; 1330, 1 ; 1330, 3 ; 3449, 1 ; 3618, 2 ; 38, 1 ; 38, 7 ; 4703, 1 ; 4704, 1 ; 4710, 1 ; 4975, 1 ; 5738, 1 ; 5739, 1 ; 5743, 1 ; 5933, 1 ; 5934, 1 ; 683, 1 ; 687, 1 ;

Nom de fils de Rê

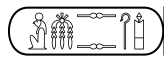
 *R'-ms-sw-hq3-Jwnw*

KIU 1153, 1 ; 1225, 1 ; 1275, 1 ; 1302, 3 ; 1302, 5 ; 1303, 2 ; 1303, 3 ; 1304, 2 ; 1304, 4 ; 1328, 2 ; 1329, 2 ; 1330, 2 ; 3449, 1 ; 3619, 2 ; 38, 2 ; 38, 9 ; 4703, 1 ; 4704, 1 ; 4975, 1 ; 5611, 1 ; 5741, 1 ; 5743, 1 ; 5933, 1 ; 683, 1 ; 687, 1 ;

Ramsès IV

Nom de couronnement

 *Wsr-M3't-R'-stp~n-Jmn*

KIU 1424, 1 ; 4422, 1 ; 4790, 1 ; 5932, 1 ; 5939, 1 ; 5943, 1 ; 5948, 1 ;

 *Hq3-M3't-R'*

KIU 5441, 2 ; 5443, 2 ; 5447, 2 ; 5477, 2 ; 5480, 2 ; 5482, 14 ; 5488, 1 ; 5491, 2 ; 5492, 1 ; 5492, 10 ; 5493, 1 ; 5495, 1 ; 5497, 2 ; 5500, 1 ; 5501, 1 ; 5501, 6 ; 5507, 2 ; 5513, 2 ; 5514, 1 ; 5514, 10 ; 5516, 2 ; 5517, 2 ; 5520, 1 ; 5520, 5 ; 5533, 2 ; 5548, 2 ; 5549, 1 ; 5549, 9 ; 5551, 2 ; 5552, 1 ; 5552, 10 ; 5558, 2 ; 5560, 1 ; 5561, 2 ; 5561, 6 ; 5563, 2 ; 5564, 1 ; 5566, 1 ; 5567, 2 ; 5569, 2 ; 5570, 2 ; 5575, 1 ; 5576, 1 ; 5576, 9 ; 5578, 1 ; 5579, 1 ; 5579, 11 ; 5581, 2 ; 5582, 2 ; 5590, 1 ; 5591, 1 ; 5600, 1 ; 5606, 1 ; 5606, 9 ; 5608, 1 ; 5609, 1 ; 5609, 8 ; 5624, 1 ;

 *Hq3-M3't-R'-stp~n-Jmn*

KIU 5149, 1 ; 5443, 5 ; 5446, 1 ; 5447, 4 ; 5450, 1 ; 5453, 2 ; 5458, 3 ; 5459, 3 ; 5465, 2 ; 5465, 4 ; 5471, 1 ; 5471, 12 ; 5474, 1 ; 5482, 1 ; 5495, 9 ; 5497, 10 ; 5498, 1 ; 5498, 4 ; 5509, 2 ; 5509, 5 ; 5510, 1 ; 5526, 1 ; 5526, 5 ; 5535, 1 ; 5535, 6 ; 5536, 1 ; 5546, 2 ; 5554, 1 ; 5555, 3 ; 5558, 9 ; 5563, 12 ; 5585, 2 ; 5585, 5 ; 5590, 5 ; 5614, 2 ; 5614, 5 ; 5627, 2 ; 5937, 1 ; 5941, 1 ;

Nom de fils de Rê

 R'-ms-sw

KIU 5443, 3 ; 5447, 3 ; 5477, 3 ; 5480, 3 ; 5482, 14 ; 5488, 2 ; 5489, 8 ; 5491, 3 ; 5492, 2 ; 5492, 10 ; 5493, 2 ; 5495, 2 ; 5497, 3 ; 5500, 2 ; 5501, 2 ; 5501, 6 ; 5503, 2 ; 5507, 3 ; 5513, 3 ; 5514, 2 ; 5514, 10 ; 5516, 3 ; 5517, 3 ; 5517, 11 ; 5520, 2 ; 5533, 3 ; 5548, 3 ; 5549, 2 ; 5549, 9 ; 5551, 3 ; 5552, 2 ; 5552, 10 ; 5558, 3 ; 5560, 2 ; 5561, 3 ; 5561, 6 ; 5563, 3 ; 5564, 2 ; 5566, 2 ; 5567, 3 ; 5569, 3 ; 5570, 3 ; 5575, 2 ; 5576, 2 ; 5576, 9 ; 5578, 2 ; 5579, 2 ; 5579, 11 ; 5581, 3 ; 5582, 3 ; 5590, 2 ; 5600, 2 ; 5606, 2 ; 5606, 9 ; 5608, 2 ; 5609, 2 ; 5609, 8 ; 5624, 2 ;

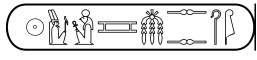
 R'-ms-sw-mry-Jmn-hq3-M3't

KIU 1424, 1 ; 4395, 1 ; 4790, 1 ; 5443, 5 ; 5446, 1 ; 5447, 4 ; 5450, 2 ; 5453, 3 ; 5458, 2 ; 5458, 3 ; 5459, 4 ; 5465, 3 ; 5465, 4 ; 5471, 2 ; 5471, 12 ; 5474, 2 ; 5482, 2 ; 5495, 9 ; 5497, 10 ; 5498, 2 ; 5498, 4 ; 5509, 3 ; 5509, 5 ; 5510, 2 ; 5526, 2 ; 5526, 5 ; 5535, 2 ; 5535, 6 ; 5536, 2 ; 5546, 3 ; 5555, 2 ; 5555, 3 ; 5558, 9 ; 5563, 12 ; 5585, 3 ; 5585, 5 ; 5614, 3 ; 5614, 5 ; 5627, 3 ; 5932, 1 ; 5937, 1 ; 5939, 1 ; 5941, 1 ; 5942, 1 ; 5943, 1 ; 5944, 1 ; 5947, 1 ;

Ramsès VI

Nom de couronnement

 Nb-M3't-R'-mry-Jmn

KIU 5742, 1 ;

Ramsès VII

Nom de fils de Rê

 R'-ms-sw-jt-Jmn-ntr-hq3-Jwnw

KIU 4789, 1 ;

Ramsès IX

Nom d'Horus

 Nb-hb-sd-mj-Jtm

KIU 1831, 1 ;

 K3-nht-h'-m-W3st

KIU 3279, 1 ; 3287, 1 ; 3290, 1 ; 3303, 1 ; 3306, 5 ;

Nom de couronnement

 *Nfr-k3-R'-stp~n-R'*

KIU 1831, 1 ; 3254, 1 ; 3255, 2 ; 3256, 1 ; 3257, 2 ; 3259, 2 ; 3260, 2 ; 3261, 2 ; 3262, 1 ; 3263, 2 ; 3266, 1 ; 3268, 2 ; 3271, 1 ; 3272, 1 ; 3273, 1 ; 3274, 2 ; 3276, 1 ; 3277, 1 ; 3278, 2 ; 3279, 1 ; 3280, 2 ; 3283, 1 ; 3283, 2 ; 3283, 3 ; 3283, 4 ; 3283, 5 ; 3284, 1 ; 3285, 1 ; 3286, 2 ; 3287, 1 ; 3288, 6 ; 3288, 15 ; 3289, 1 ; 3290, 1 ; 3292, 1 ; 3293, 2 ; 3293, 4 ; 3294, 1 ; 3295, 1 ; 3297, 3 ; 3297, 6 ; 3298, 2 ; 3298, 5 ; 3299, 3 ; 3301, 1 ; 3302, 1 ; 3304, 2 ; 3304, 6 ; 3305, 2 ; 3305, 6 ; 3306, 1 ; 3310, 1 ; 3311, 2 ;

Nom de fils de Rê

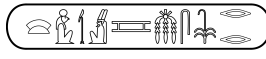
 *R'-ms-sw-h'-m-W3st-mrr-Jmn*

KIU 1831, 1 ; 3255, 3 ; 3256, 2 ; 3257, 3 ; 3258, 1 ; 3259, 3 ; 3260, 3 ; 3261, 3 ; 3262, 2 ; 3263, 3 ; 3267, 2 ; 3268, 3 ; 3272, 2 ; 3273, 2 ; 3274, 3 ; 3275, 1 ; 3276, 2 ; 3277, 2 ; 3278, 3 ; 3279, 1 ; 3280, 3 ; 3282, 1 ; 3283, 1 ; 3283, 2 ; 3283, 3 ; 3283, 4 ; 3283, 5 ; 3284, 2 ; 3285, 1 ; 3288, 15 ; 3289, 1 ; 3291, 1 ; 3292, 2 ; 3293, 6 ; 3293, 8 ; 3294, 2 ; 3295, 5 ; 3296, 5 ; 3297, 4 ; 3297, 6 ; 3298, 3 ; 3298, 5 ; 3299, 4 ; 3301, 1 ; 3302, 1 ; 3304, 3 ; 3304, 6 ; 3305, 3 ; 3305, 6 ; 3306, 2 ; 3307, 5 ; 3308, 2 ; 3310, 1 ; 724, 3 ; 727, 1 ;

XXII^e dynastie

Chéchonq I^{er}

 *Shm-phity-hw-pdt-psdt-wr-nhtw-m-t3w-nbw*

KIU 3377, 3 ;

Nom d'Horus

 *K3-nht-mry-R'-sh'f-m-nswt-r-sm3-T3wy*

KIU 3377, 1 ;

Nom de Nebty

 *H'-m-shmty-mj-Hr-s3-3st-shtp-ntrw-m-M3't*

KIU 3377, 2 ;

Nom de couronnement

 *Hd-hpr-R'-stp~n-R'*

KIU 3356, 2 ; 3357, 2 ; 3358, 1 ; 3359, 1 ; 3360, 1 ; 3361, 1 ; 3377, 1 ; 3377, 2 ; 3377, 3 ;

Nom de fils de Rê

 *Ššnq-mry-Jmn*

KIU 3356, 3 ; 3356, 11 ; 3357, 3 ; 3357, 12 ; 3358, 2 ; 3358, 12 ; 3359, 2 ; 3360, 2 ; 3361, 2 ; 3361, 10 ; 3377, 2 ; 3377, 3 ;

Osorkon I^{er}

Nom de couronnement

 | *Šhm-ḥpr-R'-stp~n-R'*

KIU 3370, 1 ; 3371, 1 ; 3371, 4 ; 3374, 1 ;

Nom de fils de Rê

 | *Wsjrkn-mry-Jmn*

KIU 3370, 2 ; 3371, 2 ; 3371, 5 ; 3371, 10 ; 3374, 2 ;

Osorkon III

Nom de couronnement

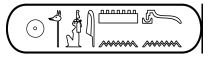
 | *Wsr-M3't-R'-stp~n-Jmn*

KIU 300, 1 ;

Nom de fils de Rê

 | *Wsjrkn-mry-Jmn-s3-3st*

KIU 300, 2 ;

XXV^e dynastie

Chabaka

Nom d'Horus

 | *Sbq-T3wy*

KIU 3547, 2 ; 3549, 2 ; 3554, 1 ; 3570, 1 ;

Nom de couronnement

 | *Nfr-k3-R'*

KIU 1270, 1 ; 3546, 1 ; 3547, 3 ; 3548, 1 ; 3559, 1 ; 3570, 1 ; 3571, 1 ; 3574, 2 ; 3575, 2 ; 3576, 2 ;

Nom de fils de Rê

 | *Š3b3k3*

KIU 3556, 1 ; 3570, 1 ; 3571, 1 ; 3574, 3 ; 3575, 3 ; 3576, 3 ;

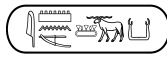
 Š3b3k3-mry-Jmn

KIU 1211, 9 ; 1270, 1 ;

Taharqa

Nom de fils de Rê

 T3hrq

KIU 2206, 1 ;

XXVI^e dynastie

Psammétique II

Nom d'Horus

 Mnḥ-jb

KIU 367, 2 ; 367, 3 ; 377, 1 ; 377, 5 ;

Nom de Nebty

 Wsr-'

KIU 367, 2 ; 367, 3 ;

Nom d'Horus d'Or

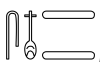
 Snfr-T3wy

KIU 377, 9 ;

Nom de couronnement

 Nfr-jb-R'

KIU 367, 2 ; 377, 6 ; 377, 9 ; 377, 11 ; 5965, 1 ; 5966, 1 ;

Nom de fils de Rê

 Psmṯk

KIU 367, 2 ; 367, 3 ; 377, 2 ;

XXVII^e dynastie

Darius I^{er}

Nom de couronnement

 Trywš

KIU 239, 1 ;

XXIX^e dynastie

Psammouthis

Nom d'Horus

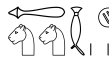
 '3-ph̄ty-m'r-spw

KIU 2212, 2 ;

Achôris

Nom de couronnement

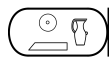
 H̄nm-M̄3't-R'

KIU 2205, 1 ; 2212, 3 ; 559, 9 ;

Nom de fils de Rê

 Hkr

KIU 2205, 2 ; 2212, 4 ; 2237, 2 ; 562, 41 ;

XXX^e dynastie

Nectanébo I^{er}

Nom d'Horus

 Tm3-'

KIU 346, 1 ; 346, 2 ;

Nom de Nebty

 *Smnh-T3wy*

KIU 346, 1 ; 346, 2 ;

Nom d'Horus d'Or

 *Jr-mrt-ntrw*

KIU 346, 1 ; 346, 2 ;

Nom de couronnement

 *Hpr-k3-R'*

KIU 2329, 2 ; 2331, 1 ; 346, 1 ; 346, 2 ; 347, 1 ; 347, 2 ; 3662, 2 ; 3663, 1 ; 3664, 1 ; 3665, 2 ;

Nom de fils de Rê

 *Nht-nb-f*

KIU 2298, 3 ; 2300, 3 ; 2301, 3 ; 2329, 3 ; 2331, 2 ; 346, 1 ; 347, 1 ; 347, 2 ; 3660, 3 ; 3662, 3 ; 3663, 1 ; 3665, 3 ;

Époque macédonienne

Alexandre

Nom de couronnement

 *Mry-R'-stp-n-Jmn*

KIU 4628, 1 ;

Nom de fils de Rê

 *3lksjndrs*

KIU 4628, 1 ;

Philippe Arrhidée

Nom d'Horus

 *K3-nht-mry-M3't*

KIU 2624, 3 ; 2625, 2 ;

Nom de couronnement

 | *Stp~n-R'-mry-Jmn*

KIU 2612, 1 ; 2613, 1 ; 2616, 1 ; 2618, 1 ; 2620, 1 ; 2624, 4 ; 2625, 3 ; 2626, 2 ; 2627, 2 ; 2650, 2 ; 2650, 10 ; 2650, 12 ; 2651, 2 ; 2653, 2 ; 2654, 2 ; 2661, 6 ; 2770, 1 ;

Nom de fils de Rê

 | *Ptypws*

KIU 2611, 1 ; 2612, 2 ; 2613, 2 ; 2613, 12 ; 2615, 2 ; 2615, 6 ; 2616, 2 ; 2618, 2 ; 2620, 2 ; 2621, 4 ; 2621, 10 ; 2621, 18 ; 2624, 5 ; 2624, 10 ; 2625, 4 ; 2626, 3 ; 2627, 3 ; 2650, 2 ; 2650, 11 ; 2651, 3 ; 2651, 8 ; 2653, 3 ; 2654, 3 ; 2663, 6 ; 2770, 2 ;

Époque ptolémaïque

Ptolémée Philadelphie

Nom de couronnement

 | *Wsr-k3-R'-mry-Jmn*

KIU 2131, 1 ; 2289, 1 ;

Nom de fils de Rê

 | *Ptwlmys*

KIU 2131, 1 ; 2289, 1 ; 2290, 1 ;

Ptolémée Évergète I^{er}

Nom d'Horus

 | *Hkn-ntrw-rmt-hr-f*

KIU 2181, 1 ; 2181, 2 ; 2185, 5 ;

Nom de couronnement

 | *Jw'-ny-ntrwy-snwy-stp~n-R'-sh̄m-'nh-ny-Jmn*

KIU 2133, 1 ; 2183, 2 ; 2185, 2 ; 2185, 5 ; 3530, 1 ; 3532, 2 ; 3533, 2 ; 3534, 2 ; 3539, 2 ; 3543, 2 ; 3544, 1 ; 3545, 2 ;

Nom de fils de Rê

 *Ptwlmys-nh-dt-mry-Pth*

KIU 2133, 2 ; 2181, 1 ; 2181, 2 ; 2183, 2 ; 2185, 2 ; 2185, 5 ; 2286, 1 ;

Ptolémée Philopator

Nom d'Horus d'Or

 *Swd3-B3qt-shd-gsw-prw-smn-hpw-mj-Dhwty-z-z-nb-hbw-sd-mj-Pth-Tnn-jty-mj-R*

KIU 2585, 2 ;

Nom de couronnement

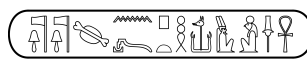
 *Jw-ny-ntrwy-mnhwy-stp~n-Pth-wsr-k3-R'-shm-nh-Jmn*

KIU 250, 2 ; 2586, 1 ; 3521, 1 ; 3522, 1 ; 3523, 1 ; 3524, 2 ; 3525, 2 ; 3526, 1 ; 3526, 3 ; 3541, 1 ; 3606, 1 ;

Nom de fils de Rê

 *Ptwlmys-nh-dt-mry-3st*

KIU 250, 3 ; 2583, 1 ; 2585, 1 ; 2586, 2 ; 3521, 2 ; 3522, 2 ; 3523, 2 ; 3524, 3 ; 3525, 3 ; 3526, 2 ; 3526, 4 ; 3606, 2 ;

Ptolémée Épiphane

Nom de couronnement

 *Jw-ny-ntrwy-mrwy-jt-stp~n-Pth-wsr-k3-R'-shm-nh-ny-Jmn*

KIU 2395, 4 ;

Nom de fils de Rê

 *Ptwlmys-nh-dt-mry-Pth*

KIU 2395, 4 ;

Ptolémée Philométor

Nom de couronnement

 *Jw-ny-ntrwy-prwy-stp~n-Pth-Hprj-jr-M3't-Jmn-R*

KIU 2587, 1 ; 2587, 2 ; 2588, 1 ;

Nom de fils de Rê

 Ptahmery-nh-dt-mry-Pth

KIU 2230, 1 ; 2588, 2 ;

Ptolémée Évergète II

Nom d'Horus

 Hwn-hkn-tw-m-nhf-hr-nst-jt-f-m'r-spw-dsr-msh'f-hn'-Hp-nh

KIU 4298, 1 ; 4826, 1 ; 5630, 1 ; 5643, 1 ; 5680, 1 ;

Nom de Nebty

 Shr-Tzwy

KIU 4298, 1 ; 4826, 1 ; 5643, 1 ;

Nom d'Horus d'Or

 Wr-phity-nb-hbw-sd-mj-jt-f-Pth-T3-tnn-jt-ntrw-jty-mj-R'

KIU 4299, 1 ; 5644, 1 ; 5654, 1 ; 5667, 1 ; 5681, 1 ;

Nom de couronnement

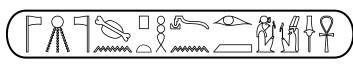
 Jw'-ny-ntrwy-prwy-stp~n-Pth-jr-M3't-R'-shm-nh-Jmn

KIU 1223, 1 ; 1757, 3 ; 1757, 8 ; 1764, 1 ; 1764, 16 ; 1764, 30 ; 1764, 44 ; 1764, 58 ; 1764, 72 ; 1768, 1 ; 1789, 2 ; 1791, 2 ; 1798, 2 ; 1799, 2 ; 1813, 1 ; 1834, 2 ; 1852, 1 ; 1885, 2 ; 1891, 2 ; 1893, 2 ; 1911, 5 ; 1911, 9 ; 1911, 11 ; 1946, 2 ; 1947, 2 ; 1956, 2 ; 1965, 2 ; 1966, 2 ; 1994, 2 ; 1995, 2 ; 1996, 2 ; 1997, 1 ; 2011, 3 ; 2011, 7 ; 2013, 2 ; 2014, 2 ; 2030, 2 ; 2031, 2 ; 2033, 2 ; 2034, 2 ; 2035, 1 ; 4298, 1 ; 4300, 1 ; 4301, 1 ; 4301, 7 ; 4807, 2 ; 4808, 2 ; 4809, 2 ; 4811, 1 ; 4823, 2 ; 4824, 2 ; 4826, 1 ; 4828, 2 ; 4837, 2 ; 4838, 2 ; 5313, 2 ; 5326, 3 ; 5409, 1 ; 5409, 2 ; 5409, 4 ; 5632, 2 ; 5634, 3 ; 5634, 8 ; 5642, 1 ; 5642, 2 ; 5642, 4 ; 5642, 7 ; 5643, 1 ; 5648, 1 ; 5648, 7 ; 5648, 13 ; 5648, 19 ; 5648, 25 ; 5648, 31 ; 5649, 1 ; 5659, 1 ; 5660, 2 ; 5661, 1 ; 5662, 1 ; 5663, 2 ; 5664, 2 ; 5682, 1 ; 5682, 3 ; 5688, 2 ; 5689, 2 ; 5690, 2 ; 5692, 2 ; 5696, 1 ; 5698, 1 ; 5720, 2 ; 5777, 1 ; 5777, 2 ; 5900, 1 ;

Nom de fils de Rê

 Ptahmery-nh-dt-mry-Pth

KIU 1223, 2 ; 1757, 4 ; 1757, 9 ; 1764, 8 ; 1764, 23 ; 1764, 37 ; 1764, 51 ; 1764, 65 ; 1764, 79 ; 1791, 3 ; 1798, 3 ; 1799, 3 ; 1834, 3 ; 1891, 3 ; 1893, 3 ; 1911, 7 ; 1911, 10 ; 1911, 12 ; 1946, 3 ; 1947, 3 ; 1956, 3 ; 1965, 3 ; 1966, 3 ; 1994, 3 ; 1995, 3 ; 1996, 3 ; 1997, 2 ; 2011, 4 ; 2011, 8 ; 2013, 3 ; 2014, 3 ; 2030, 3 ; 2031, 3 ; 2033, 3 ; 2034, 3 ; 2035, 2 ; 2036, 6 ; 2597, 1 ; 3530, 1 ; 3532, 3 ; 3533, 3 ; 3537, 2 ; 3538, 2 ; 3539, 3 ; 3542, 2 ; 3543, 3 ; 3544, 2 ; 3545, 3 ; 4299, 1 ; 4300, 2 ; 4300, 11 ; 4301, 2 ; 4807, 3 ; 4808, 3 ; 4809, 3 ; 4811, 2 ; 4823, 3 ; 4824, 3 ; 4826, 2 ; 4828, 3 ; 4837, 3 ; 4838, 3 ; 5313, 3 ; 5326, 4 ; 5409, 1 ; 5409, 3 ; 5413, 1 ; 5630, 2 ; 5632, 3 ; 5634, 4 ; 5634, 9 ; 5641, 1 ; 5642, 1 ; 5644, 1 ; 5645, 1 ; 5648, 4 ; 5648, 10 ; 5648, 16 ; 5648, 22 ; 5648, 28 ; 5648, 34 ; 5650, 1 ; 5654, 1 ; 5654, 2 ; 5659, 2 ; 5660, 3 ; 5661, 2 ; 5662, 2 ; 5663, 3 ;

5664, 3 ; 5681, 1 ; 5682, 2 ; 5682, 4 ; 5688, 3 ; 5689, 3 ; 5689, 6 ; 5690, 3 ; 5690, 6 ; 5692, 3 ; 5720, 4 ; 5777, 1 ; 5777, 2 ; 5898, 1 ;

Ptolémée Sôter II

Nom de couronnement

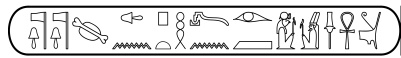

Jw'-mnh-ny-ntrwy-mnhwy-stp~n-Pth-jr-M3't-R'-sh̄m-'nh-ny-Jmn

KIU 2190, 3 ; 2201, 6 ; 2202, 3 ;

Nom de fils de Rê



Ptwlm̄ys-'nh-d̄t-mry-3st

KIU 2190, 4 ; 2201, 6 ;

Ptolémée Néos Dionysos

Nom de couronnement



Jw'-ny-p3-ntr-nty-nh̄m-stp~n-Pth-jr-mry-R'-sh̄m-'nh-ny-Jmn

KIU 1748, 4 ; 3560, 1 ; 3561, 1 ; 3562, 1 ; 3563, 1 ; 3564, 1 ; 3565, 1 ; 3566, 1 ; 4138, 1 ; 4138, 3 ; 4283, 4 ; 4284, 1 ; 4285, 3 ; 4286, 4 ; 4287, 3 ; 4288, 3 ; 4289, 5 ; 4290, 3 ; 4291, 4 ; 4292, 3 ; 4293, 2 ; 4294, 3 ; 4295, 1 ; 4296, 2 ;

Nom de fils de Rê



Ptwlm̄ys-'nh-d̄t-mry-Pth-3st

KIU 1748, 2 ; 3560, 2 ; 3561, 1 ; 3562, 2 ; 3563, 1 ; 3564, 2 ; 3566, 2 ; 3567, 1 ; 4135, 3 ; 4138, 2 ; 4140, 1 ; 4283, 5 ; 4285, 4 ; 4286, 5 ; 4287, 4 ; 4288, 4 ; 4289, 6 ; 4290, 4 ; 4291, 5 ; 4292, 4 ; 4293, 3 ; 4294, 4 ; 4295, 2 ; 4296, 3 ;

Époque romaine

Auguste

Nom d'Horus



Im3-'-hw-h3swt-wr-ph̄ty-nh̄t-B3qt-hq3-hq3w-stp~n-Nwn-wr

KIU 3938, 1 ; 3946, 1 ;

Nom de couronnement

 zwtkrtr

KIU 1800, 2 ; 3625, 1 ; 3629, 1 ; 3635, 1 ; 3648, 1 ; 3783, 1 ; 3784, 1 ; 3785, 1 ; 3786, 1 ; 3787, 1 ; 3788, 1 ; 3790, 1 ; 3794, 1 ; 3796, 1 ; 3799, 1 ; 3812, 1 ; 3816, 1 ; 3827, 1 ; 3833, 1 ; 3837, 1 ; 3847, 1 ; 3852, 1 ; 3856, 1 ; 3860, 1 ; 3870, 1 ; 3877, 1 ; 3878, 1 ; 3879, 1 ; 3880, 1 ; 3883, 3 ; 3898, 1 ; 3899, 1 ; 3902, 1 ; 3903, 1 ; 3913, 1 ; 3916, 1 ; 3920, 1 ; 3923, 1 ; 3924, 1 ; 3930, 1 ; 3931, 1 ; 3932, 1 ; 3933, 1 ; 3935, 1 ; 3939, 1 ; 3940, 1 ; 3941, 1 ; 3942, 1 ; 3943, 1 ; 3946, 1 ; 3948, 1 ; 3949, 1 ; 3951, 1 ; 3952, 1 ; 3953, 1 ; 3955, 1 ; 3956, 1 ; 3957, 1 ; 3959, 1 ; 3960, 1 ; 3961, 1 ; 3963, 1 ; 3964, 1 ; 3965, 1 ; 3967, 1 ; 3968, 1 ; 3969, 1 ; 3971, 1 ; 3972, 1 ; 3974, 1 ; 3976, 1 ; 4079, 1 ; 4082, 1 ; 4083, 1 ; 4100, 1 ; 4109, 1 ; 4110, 1 ; 4111, 1 ; 4113, 1 ; 4113, 10 ; 4114, 1 ; 4115, 1 ; 4117, 1 ; 4122, 1 ; 4201, 1 ; 4210, 1 ; 4211, 1 ; 4217, 1 ; 4218, 1 ; 4219, 1 ; 4223, 1 ; 4224, 10 ; 4229, 4 ; 4230, 4 ; 4231, 4 ; 4232, 4 ; 4233, 4 ; 4234, 4 ; 4235, 4 ; 4236, 4 ; 4237, 4 ; 4238, 5 ; 4239, 4 ;

Nom de fils de Rê

 Kysrs

KIU 1782, 1 ; 2010, 1 ; 3625, 2 ; 3629, 2 ; 3635, 2 ; 3644, 2 ; 3648, 2 ; 3783, 2 ; 3784, 2 ; 3785, 2 ; 3786, 2 ; 3787, 2 ; 3788, 2 ; 3794, 2 ; 3799, 2 ; 3812, 2 ; 3816, 2 ; 3821, 2 ; 3827, 2 ; 3833, 2 ; 3834, 2 ; 3837, 2 ; 3843, 2 ; 3847, 2 ; 3849, 2 ; 3852, 2 ; 3856, 2 ; 3860, 2 ; 3870, 2 ; 3872, 2 ; 3877, 2 ; 3878, 2 ; 3879, 2 ; 3880, 2 ; 3883, 4 ; 3898, 2 ; 3899, 2 ; 3902, 2 ; 3903, 2 ; 3913, 2 ; 3916, 2 ; 3920, 2 ; 3924, 2 ; 3930, 2 ; 3931, 2 ; 3932, 2 ; 3933, 2 ; 3935, 2 ; 3938, 1 ; 3939, 1 ; 3940, 2 ; 3941, 2 ; 3942, 2 ; 3943, 2 ; 3943, 9 ; 3946, 1 ; 3948, 2 ; 3949, 2 ; 3951, 2 ; 3952, 2 ; 3953, 2 ; 3955, 2 ; 3956, 2 ; 3957, 2 ; 3959, 2 ; 3960, 2 ; 3961, 2 ; 3963, 2 ; 3964, 2 ; 3965, 2 ; 3967, 2 ; 3968, 2 ; 3969, 2 ; 3971, 2 ; 3972, 2 ; 3974, 2 ; 3976, 2 ; 4079, 2 ; 4082, 2 ; 4083, 2 ; 4100, 2 ; 4109, 2 ; 4110, 2 ; 4111, 2 ; 4113, 2 ; 4114, 2 ; 4115, 2 ; 4117, 2 ; 4122, 2 ; 4201, 2 ; 4210, 2 ; 4211, 2 ; 4217, 2 ; 4218, 2 ; 4219, 2 ; 4223, 2 ; 4229, 5 ; 4230, 5 ; 4231, 5 ; 4232, 5 ; 4233, 5 ; 4234, 5 ; 4235, 5 ; 4236, 5 ; 4237, 5 ; 4238, 6 ; 4238, 9 ; 4240, 1 ;

Tibère

Nom de couronnement

 Tybrys

KIU 3624, 2 ; 3642, 1 ;

Nom de fils de Rê

 Kysrs-nty-hw

KIU 3624, 3 ; 3642, 2 ;

Domitien

Nom de couronnement

 zwtkrtr-Kysrs

KIU 3653, 3 ; 3653, 6 ;

Nom de fils de Rê

 | *Tmtyns-nty-hw*

KIU 3653, 3 ; 3653, 6 ;

 | *Tmtyns-Sbsts*

KIU 3674, 3 ;

Liste des éléments de titulature royale
par ordre alphabétique

Karnak : liste des éléments de titulature royale par ordre alphabétique

Karnak : liste des éléments de titulature royale par ordre alphabétique

Liste des abréviations :

H : Nom d'Horus

N : Nom de Nebty

O : Nom d'Horus d'Or

C : Nom de couronnement

F : Nom de fils de Rê

Karnak : liste des éléments de titulature royale par ordre alphabétique

<i>3wtkrtr</i> Auguste (C)	<i>Jt-m-shm-f-m-t3w-nbw</i> Amenhotep II (O)
<i>3wtkrtr-Kysrs</i> Domitien (C)	<i>'3-b3w</i> Amenemhat III (H)
<i>3lksjndrs</i> Alexandre (F)	<i>'3-phity-m'r-spw</i> Psammouthis (H)
<i>3h-ny-R'-stp~n-R'</i> Siptah (C)	<i>'3-nhtw-m-t3w-nbw</i> Séthi II (O)
<i>J'h-ms</i> Sénakht-en-Rê Ahmès (F) ; Ahmosis (F)	<i>'3-hpr-k3-R'</i> Thoutmosis I ^{er} (C)
<i>Jw'-mnh-ny-ntrwy-mnhwy-stp~n-Pth-jr-M3't-R'-shm-'nh-ny-Jmn</i> Ptolémée Sôter II (C)	<i>'3-hpr-k3-R'-jr~n-R'</i> Thoutmosis I ^{er} (C)
<i>Jw'-ny-p3-ntr-nty-nhm-stp~n-Pth-jr-mry-R'-shm-'nh-ny-Jmn</i> Ptolémée Néos Dionysos (C)	<i>'3-hprw</i> Ahmosis (H)
<i>Jw'-ny-ntrwy-prwy-stp~n-Pth-jr-M3't-R'-shm-'nh-Jmn</i> Ptolémée Évergète II (C)	<i>'3-hprw-R'</i> Amenhotep II (C)
<i>Jw'-ny-ntrwy-prwy-stp~n-Pth-jr-M3't-R'-shm-'nh-Jmn</i> Ptolémée Évergète II (C)	<i>'3-hpš-hw-pdt-psdt</i> Thoutmosis III (O)
<i>Jw'-ny-ntrwy-prwy-stp~n-Pth-Hprj-jr-M3't-Jmn-R'</i> Ptolémée Philométor (C)	<i>'3-hpš-hw-Sttyw</i> Amenhotep III (O)
<i>Jw'-ny-ntrwy-mnhwy-stp~n-Pth-wsr-k3-R'-shm-'nh-Jmn</i> Ptolémée Philopator (C)	<i>'3-šfyt-m-t3w-nbw</i> Thoutmosis III (N)
<i>Jw'-ny-ntrwy-mrwy-jt-stp~n-Pth-wsr-k3-R'-shm-'nh-ny-Jmn</i> Ptolémée Épiphane (C)	<i>'nh-mswt</i> Sésostris I ^{er} (H) ; Sésostris I ^{er} (N) ; Sésostris I ^{er} (O)
<i>Jw'-ny-ntrwy-snyw-stp~n-R'-shm-'nh-ny-Jmn</i> Ptolémée Évergète I ^{er} (C)	<i>W3h-'nh</i> Amenemhat III (O)
<i>Jmn-m-h3t</i> Amenemhat III (F) ; Amenemhat IV (F)	<i>W3h-nsyt-mj-R'-m-pt</i> Thoutmosis III (N)
<i>Jmn-htp-ntr-hq3-W3st</i> Amenhotep II (F)	<i>W3dt-rnpwt</i> Hatchepsout (N)
<i>Jmn-htp-hq3-W3st</i> Amenhotep III (F)	<i>Wr-phity-nb-hbw-sd-mj-jt-f-Pth-T3-tnn-jt-ntrw-jty-mj-R'</i> Ptolémée Évergète II (O)
<i>Jr-mrt-ntrw</i> Nectanébo I ^{er} (O)	<i>Wr-hbw-sd-mj-T3-tnn</i> Ramsès II (H) ; Ramsès III (N)
<i>Jt-jw't-T3wy</i> Amenemhat III (N)	<i>Whm-mswt-shm-hpš-dr-pdt-psdt</i> Séthi I ^{er} (N)
	<i>Whm-h'w-wsr-pdwt-m-t3w-nbw</i> Séthi I ^{er} (O)

<i>Wsjrkn-mry-Jmn</i> Osorkon I ^{er} (F)	<i>Plypws</i> Philippe Arrhidée (F)
<i>Wsjrkn-mry-Jmn-s3-3st</i> Osorkon III (F)	<i>Psmṯk</i> Psammétique II (F)
<i>Wsr-'</i> Psammétique II (N)	<i>Ptwlmys</i> Ptolémée Philadelphie (F)
<i>Wsr-f3w-sh'-m-W3st</i> Amenhotep II (N)	<i>Ptwlmys-nh-dt-mry-3st</i> Ptolémée Philopator (F) ; Ptolémée Sôter II (F)
<i>Wsr-M3't-R'</i> Ramsès II (C)	<i>Ptwlmys-nh-dt-mry-Pth</i> Ptolémée Évergète I ^{er} (F) ; Ptolémée Épiphane (F) ; Ptolémée Philométor (F) ; Ptolémée Évergète II (F)
<i>Wsr-M3't-R'-jw'-R'</i> Ramsès II (C)	<i>Ptwlmys-nh-dt-mry-Pth-3st</i> Ptolémée Néos Dionysos (F)
<i>Wsr-M3't-R'-mry-Jmn</i> Ramsès III (C)	<i>M3'-hrw-R'</i> Amenemhat IV (C)
<i>Wsr-M3't-R'-stp~n-Jmn</i> Ramsès IV (C) ; Osorkon III (C)	<i>M3't-k3-R'</i> Hatchepsout (C)
<i>Wsr-M3't-R'-stp~n-R'</i> Ramsès II (C)	<i>Mn-phṯy-R'</i> Ramsès I ^{er} (C)
<i>Wsr-rnpwt-'3-nḥtw</i> Ramsès II (O)	<i>Mn-M3't-R'</i> Séthi I ^{er} (C)
<i>Wsr-rnpwt-'3-nsyt-mj-Jtm</i> Ramsès II (O)	<i>Mn-M3't-R'-jw'-R'</i> Séthi I ^{er} (C)
<i>Wsr-rnpwt-mj-Jtm</i> Ramsès III (O)	<i>Mn-M3't-R'-jr~n-R'</i> Séthi I ^{er} (C)
<i>Wsr-h'w-R'-mry-Jmn-stp~n-R'</i> Sethnakht (C)	<i>Mn-M3't-R'-mry-Jmn</i> Séthi I ^{er} (C)
<i>Wsr-hprw-R'-mry-Jmn</i> Séthi II (C)	<i>Mn-M3't-R'-hq3-W3st</i> Séthi I ^{er} (C)
<i>Wsr-hpš-dr-pdt-psdt</i> Thoutmosis IV (O)	<i>Mn-M3't-R'-stp~n-R'</i> Séthi I ^{er} (C)
<i>Wsr-k3-R'-mry-Jmn</i> Ptolémée Philadelphie (C)	<i>Mn-M3't-R'-tjt-R'</i> Séthi I ^{er} (C)
<i>Wsr-t-k3w</i> Hatchepsout (H)	<i>Mn-hpr-R'</i> Thoutmosis III (C)
<i>Wg3f</i> Ougaf Khou-Taouy-Rê (F)	<i>Mn-hpr-R'-jr~n-R'</i> Thoutmosis III (C)
<i>Wts-h'w-shṯp-nṯrw</i> Toutânkhamon (O)	<i>Mn-hpr-R'-mr~n-R'</i> Thoutmosis III (C)
<i>B3-ny-R'-mry-Jmn</i> Mérenptah (F)	

<i>Mn-ḥpr-R'-nb-ḥpš</i> Thoutmosis III (C)	<i>Nb-ḥb-sd-mj-Jtm</i> Ramsès IX (H)
<i>Mn-ḥpr-R'-nḥt-pḥty</i> Thoutmosis III (C)	<i>Nb-ḥpt-R'</i> Montouhotep II (C)
<i>Mn-ḥpr-R'-nḥt-ḥpš</i> Thoutmosis III (C)	<i>Nfr-jb-R'</i> Psammétique II (C)
<i>Mn-ḥpr-R'-stp~n-R'</i> Thoutmosis III (C)	<i>Nfr-rnpwt-s'nh-jbw</i> Thoutmosis I ^{er} (O)
<i>Mn-ḥpr-R'-tjt-R'</i> Thoutmosis III (C)	<i>Nfr-ḥpw-sgrḥ-T3wy</i> Toutânkhamon (N)
<i>Mn-ḥprw-R'</i> Thoutmosis IV (C)	<i>Nfr-ḥtp</i> Néferhotep I ^{er} Khâ-Sékhem-Rê (F)
<i>Mn-ḥprw-R'-ḥq3-W3st</i> Thoutmosis IV (C)	<i>Nfr-ḥ'w</i> Sésostriis IV Sénéfer-ib-Rê (O)
<i>Mn-ḥprw-R'-stp~n-R'</i> Thoutmosis IV (C)	<i>Nfr-k3-R'</i> Chabaka (C)
<i>Mnh-jb</i> Psammétique II (H)	<i>Nfr-k3-R'-stp~n-R'</i> Ramsès IX (C)
<i>Mr-nfr-R'</i> Mer-Néfer-Rê Äy (C)	<i>Nḥt-nbḥf</i> Nectanébo I ^{er} (F)
<i>Mry-M3't</i> Sénakht-en-Rê Ahmès (H)	<i>Nṯr-mswt</i> Sésostriis III (N)
<i>Mry-R'-stp~n-Jmn</i> Alexandre (C)	<i>Nṯr-ḥprw</i> Sésostriis III (H)
<i>Mr~n-Pth-ḥtp-ḥr-M3't</i> Mérenptah (C)	<i>Nṯrt-ḥ'w</i> Hatchepsout (O)
<i>Mk-w'f-ḥ3swt</i> Séthi II (N)	<i>Ny-M3't-R'</i> Amenemhat III (C)
<i>Mk-Kmt-w'f-pḏwt</i> Ramsès II (N)	<i>R'-ms-sw</i> Ramsès II (F) ; Ramsès IV (F)
<i>Mk-Kmt-w'f-ḥ3swt</i> Ramsès II (N) ; Séthi II (N)	<i>R'-ms-sw-jt-Jmn-nṯr-ḥq3-Jwnw</i> Ramsès VII (F)
<i>Mk-Kmt-w'f-ḥ3swt-R'-msw-nṯrw-grg-T3wy</i> Ramsès II (N)	<i>R'-ms-sw-mry-Jmn</i> Ramsès II (F)
<i>Nb-pḥty-R'</i> Ahmosis (C)	<i>R'-ms-sw-mry-Jmn-nṯr-ḥq3-Jwnw</i> Ramsès II (F)
<i>Nb-M3't-R'</i> Amenhotep III (C)	<i>R'-ms-sw-mry-Jmn-ḥq3-M3't</i> Ramsès IV (F)
<i>Nb-M3't-R'-mry-Jmn</i> Ramsès VI (C)	<i>R'-ms-sw-ḥq3-Jwnw</i> Ramsès III (F)

R'-ms-sw-ḥ'-m-W3st-mrr-Jmn
Ramsès IX (F)

Hr-ḥr-nḥt-ḥw-ḥq3w-ḥ3swt-ph-sw
Thoutmosis III (O)

Hkr
Achôris (F)

Ḥ3t-špswt-ḥnmt-Jmn
Hatchepsout (F)

*Ḥwn-ḥkn-tw-m-ḥḥf-ḥr-nst-jt-f-m'r-spw-dsr-
msh'f-ḥn'-Ḥp-ḥḥ*
Ptolémée Évergète II (H)

Ḥr-m-ḥb-mr~n-Jmn
Horemheb (F)

Ḥq3-M3't-R'
Ramsès IV (C)

Ḥq3-M3't-R'-stp~n-Jmn
Ramsès IV (C)

Ḥkn-nṯrw-rmt-ḥr-f
Ptolémée Évergète I^{er} (H)

Ḥd-ḥpr-R'-stp~n-R'
Chéchonq I^{er} (C)

Ḥ'-m-nsrt-'3-phṯy
Thoutmosis I^{er} (N)

Ḥ'-m-shmtj-mj-Ḥr-s3-3st-shṯp-nṯrw-m-M3't
Chéchonq I^{er} (N)

Ḥ'-nfr-R'
Sobekhotep IV Khâ-Néfer-Rê (C)

Ḥ'-shm-R'
Néferhotep I^{er} Khâ-Sékhem-Rê (C)

Ḥ'-k3w-R'
Sésostri III (C)

Ḥpr-ḥprw
Amenemhat IV (H)

Ḥpr-k3-R'
Sésostri I^{er} (C) ; Nectanébo I^{er} (C)

Ḥnm-M3't-R'
Achôris (C)

S-ny-Wsrt
Sésostri I^{er} (F) ; Sésostri IV Sénéfer-ib-Rê (F)

S3-Pth-mr~n-Pth
Siptah (F)

S'nh-T3wy
Sésostri IV Sénéfer-ib-Rê (N)

*Swḏ3-B3qt-shḏ-gsw-prw-smn-ḥpw-mj-
Ḍḥwtj-'3-'3-nb-ḥbw-sd-mj-Pth-Tnn-jty-mj-R'*
Ptolémée Philopator (O)

Sbq-T3wy
Chabaka (H)

Sbk-m-s3f
Sobekemsaf II (F)

Sbk-ḥtp
Sobekhotep IV Khâ-Néfer-Rê (F)

Smn-ḥpw-sgrḥ-T3wy
Amenhotep III (N)

Smnh-T3wy
Nectanébo I^{er} (N)

Snfr-jb-R'
Sésostri IV Sénéfer-ib-Rê (C)

Snfr-T3wy
Psammétique II (O)

Snḥt~n-R'
Sénakht-en-Rê Ahmès (C)

Shr-T3wy
Ptolémée Évergète II (N)

Shb-T3wy
Amenemhat IV (N)

Shm-phṯy-ḥw-pḏt-psḏt-wr-nḥtw-m-t3w-nbw
Chéchonq I^{er} (O)

Shm-nṯrw
Amenemhat IV (O)

Shm-ḥpr-R'-stp~n-R'
Osorkon I^{er} (C)

Stp~n-R'-mry-Jmn
Philippe Arrhidée (C)

Sthj-mr~n-Jmn
Séthi I^{er} (F)

Sthj-mr~n-Pth
Séthi I^{er} (F) ; Séthi II (F)

Š3b3k3
Chabaka (F)

<i>Š3b3k3-mry-Jmn</i> Chabaka (F)	<i>K3-nḥt-ḥ'-m-M3't</i> Thoutmosis III (H)
<i>Šsp-ḥ-ny-Jtm-ḥpr-m-Ḥprj-ḥtpw-b3w- Jwnw-ḥr-nt-ḥf</i> Thoutmosis III (N)	<i>K3-nḥt-ḥ'-m-ḥdt</i> Séthi I ^{er} (H)
<i>Q3-ḥdt-mry-R'</i> Thoutmosis III (H)	<i>K3-nḥt-s'nh-T3wy</i> Séthi I ^{er} (H)
<i>K3-'3-hmhmt</i> Séthi I ^{er} (H)	<i>K3-nḥt-spd-šḥrw</i> Horemheb (H)
<i>K3-nḥt-'3-nsyt</i> Ramsès III (H)	<i>K3-nḥt-q3-ḥdt</i> Ramsès II (H)
<i>K3-nḥt-wr-pḥty</i> Amenhotep II (H) ; Ramsès II (H)	<i>K3-nḥt-q3-ḥdt-mry-R'</i> Séthi I ^{er} (H)
<i>K3-nḥt-wr-pḥty-mry-R'</i> Séthi I ^{er} (H)	<i>K3-nḥt-twt-mswt</i> Toutânkhamon (H)
<i>K3-nḥt-wḥm-ḥ'w-šḥm-ḥpš</i> Séthi I ^{er} (H)	<i>K3-nḥt-twt-ḥ'w</i> Thoutmosis IV (H)
<i>K3-nḥt-mry-M3't</i> Thoutmosis I ^{er} (H) ; Ramsès II (H) ; Philippe Arrhidée (H)	<i>K3-nḥt-tḥn-ḥ'w-šḥm-pḥty</i> Séthi I ^{er} (H)
<i>K3-nḥt-mry-M3't-nb-ḥbw-sd-mj-jt-ḥ-Pth-T3- ḥnn</i> Ramsès II (H)	<i>Kysrs</i> Auguste (F)
<i>K3-nḥt-mry-R'</i> Thoutmosis III (H) ; Séthi I ^{er} (H) ; Séthi II (H)	<i>Kysrs-nty-ḥw</i> Tibère (F)
<i>K3-nḥt-mry-R'-s3-Jmn</i> Séthi II (H)	<i>Ššnq-mry-Jmn</i> Chéchonq I ^{er} (F)
<i>K3-nḥt-mry-R'-sh'ḥf-m-nswt-r-sm3-T3wy</i> Chéchonq I ^{er} (H)	<i>T3hrq</i> Taharqa (F)
<i>K3-nḥt-ny-R'-mry-T3wy</i> Séthi I ^{er} (H)	<i>Twt-mswt</i> Ahmosis (N)
<i>K3-nḥt-ḥ'-m-M3't</i> Thoutmosis III (H)	<i>Tybrys</i> Tibère (C)
<i>K3-nḥt-ḥ'y-m-M3't</i> Mérenptah (H)	<i>Tmtyns-nty-ḥw</i> Domitien (F)
<i>K3-nḥt-ḥ'-m-W3st</i> Takélot II (H) ; Thoutmosis III (H) ; Séthi I ^{er} (H) ; Ramsès IX (H)	<i>Tmtyns-Sbsts</i> Domitien (F)
<i>K3-nḥt-ḥ'-m-W3st-s'nh-T3wy</i> Séthi I ^{er} (H)	<i>Trywš</i> Darius I ^{er} (C)
	<i>Ḥm3-'</i> Nectanébo I ^{er} (H)
	<i>Ḥm3-'-ḥw-ḥ3swt-wr-pḥty-nḥt-B3qt-ḥq3-ḥq3w- stp~n-Nwn-wr</i> Auguste (H)

Karnak : liste des éléments de titulature royale par ordre alphabétique

Ts-T3wy

Ahmosis (O)

Tkrt-s3-3st-mry-Jmn

Takélot II (F)

Dḥwty-ms

Thoutmosis III (F) ; Thoutmosis IV (F)

Dḥwty-ms-nfr-ḥpr

Thoutmosis III (F)

Dḥwty-ms-ḥq3-W3st

Thoutmosis III (F)

Dḥwty-ms-ḥq3-M3't

Thoutmosis III (F)

Dḥwty-ms-ḥq3-ntr

Thoutmosis III (F)

Dḥwty-ms-ḥ'-mj-R'

Thoutmosis I^{er} (F)

Dḥwty-ms-ḥ'-nfrw

Thoutmosis I^{er} (F)

Dḥwty-ms-ḥ'-ḥ'w

Thoutmosis IV (F)

Dsr-ḥ'w-sḥm-phṯy

Thoutmosis III (O)

Dsr-ḥprw-R'-stp~n-R'

Horemheb (C)

Dd-nsyt-mj-Jtm

Thoutmosis IV (N)

Dd-nsyt-mj-R'-m-pt

Thoutmosis IV (N)

Index des théonymes et désignations divines

Note concernant l'index des théonymes et des désignations divines

Cet index des théonymes et des désignations divines est fondé sur le travail d'indexation des textes mis en ligne dans le projet *Karnak*. La liste des noms, des variantes et des attestations des théonymes et désignations divines proposée ici est donc partielle. Elle ne reflète que l'état actuel de l'indexation et sera amenée à évoluer avec l'ajout de nouveaux documents dans le projet *Karnak* et la poursuite du travail d'indexation de ces textes. Une version plus développée de l'index des théonymes et désignations divines sera intégrée au *Glossaire des inscriptions de Karnak*, en préparation.

La translittération utilisée est purement conventionnelle et n'a d'autre but que de servir de support de lecture. Les graphies de référence des théonymes et désignations divines sont données à titre indicatif et ne cherchent pas à refléter les fréquences ou les particularités de gravure de ces éléments.

 *Jm-jmy-t3*

XXIX^e dynastie : KIU 562, 6 ;

 *Jhty*

XVIII^e dynastie : KIU 944, 14 ; 1398, 9 ;
1313, 8 ; 1730, 3 ; **XIX^e dynastie** :
KIU 1014, 10 ;

 *Jst*

XVIII^e dynastie : KIU 1296, 6 ; 1384, 8 ;
1633, 3 ; 1633, 14 ; 1730, 20 ; **XIX^e
dynastie** : KIU 778, 7 ; 776, 34 ; 858, 40 ;
775, 21 ; 880, 15 ; 882, 10 ; 923, 10 ; 5164, 2 ;
830, 7 ; 822, 13 ; 818, 7 ; 5461, 8 ; 5537, 9 ;
5502, 9 ; 5473, 8 ; 5490, 10 ; 5508, 10 ; 5531,
11 ; 5559, 13 ; 5574, 11 ; 5592, 10 ; 5604, 10 ;
5181, 2 ; 5185, 1 ; 5518, 4 ; 2195, 7 ; 658, 17 ;
643, 40 ; 1964, 1 ; 1907, 4 ; 1907, 5 ; 607, 12 ;
613, 14 ; 689, 6 ; 711, 2 ; 2496, 6 ; 2494, 5 ;
671, 8 ; 737, 11 ; 3389, 5 ; 5445, 13 ; 5452, 8 ;
XX^e dynastie : KIU 5573, 3 ; 5443, 10 ;
5450, 5 ; 5453, 13 ; 5480, 10 ; 5506, 5 ; 5500,
6 ; 5489, 4 ; 5560, 8 ; 5567, 9 ; 5576, 6 ;
5585, 10 ; 5624, 8 ; 5493, 10 ; **XXIX^e
dynastie** : KIU 560, 9 ; 562, 22 ;
Époque ptolémaïque : KIU 2034, 6 ;
2037, 1 ; 2037, 3 ; 1956, 8 ; 1956, 21 ; 1764,
20 ; 1764, 27 ; 1764, 32 ; 1764, 34 ; 1764, 81 ;
1764, 83 ; 1966, 10 ; 1997, 13 ; 1997, 18 ;
2011, 2 ; 2011, 11 ; 2011, 12 ; 2011, 18 ; 2014,
7 ; 4824, 9 ; 5689, 6 ; 5689, 9 ; 2013, 6 ;
5313, 13 ; 2036, 1 ; 2036, 3 ; 1834, 15 ; 5634,
2 ; 5634, 7 ; 4828, 11 ; 4300, 14 ; 5649, 1 ;
1798, 12 ; 5662, 8 ; 4287, 12 ; 4289, 9 ; 4289,
13 ; 4284, 7 ; 4286, 7 ; 4290, 11 ; 4290, 14 ;
4293, 11 ; 4293, 14 ; 4134, 7 ; **Époque
romaine** : KIU 3958, 2 ; 3815, 1 ; 3938, 1 ;
3973, 1 ; 3973, 3 ; 4236, 10 ; 4237, 15 ; 4122,
6 ;

 *J3hw*

XVIII^e dynastie : KIU 575, 20 ;

 *J'ny-dw3ty*

XXIX^e dynastie : KIU 562, 9 ;

 *Jh*

XVIII^e dynastie : KIU 575, 17 ; 575, 25 ;
XIX^e dynastie : KIU 649, 2 ;

 *Jwn-mwt3f*

XII^e dynastie : KIU 1098, 8 ; **XVIII^e
dynastie** : KIU 1308, 12 ; 1309, 10 ; 1312,
10 ; 1397, 13 ; 1398, 12 ; 1399, 13 ; 1310, 11 ;
1439, 10 ; 1438, 9 ; 1470, 10 ; **XIX^e
dynastie** : KIU 643, 27 ; **Époque
romaine** : KIU 3852, 7 ;

 *Jwnwy*

XVIII^e dynastie : KIU 1389, 6 ; 2960, 3 ;
3229, 8 ; 3450, 18 ; **XIX^e dynastie** :
KIU 776, 11 ; 837, 8 ; 843, 10 ; 857, 10 ; 858,
25 ; 790, 9 ; 1876, 6 ; 32, 4 ; 662, 12 ;

 *Jwnyt*

XVIII^e dynastie : KIU 1707, 13 ; **XIX^e
dynastie** : KIU 779, 17 ; 643, 47 ;

 *Jpt*

XX^e dynastie : KIU 5552, 6 ; 5608, 8 ;
5549, 5 ; **XXX^e dynastie** : KIU 2301, 1 ;
Époque ptolémaïque : KIU 2131, 1 ;
1996, 6 ; 1764, 53 ; 1764, 55 ; 1764, 67 ; 1764,
69 ; 1946, 5 ; 1947, 5 ; 1834, 6 ; 5643, 1 ; 1911,
5 ; 1911, 7 ; 5654, 2 ; 4299, 2 ; 5698, 1 ; 1748,
8 ; 4283, 12 ; 4135, 1 ; 4284, 7 ; 4285, 13 ;
4286, 15 ; 4294, 12 ; **Époque romaine** :
KIU 3878, 7 ; 3866, 2 ; 3938, 1 ; 3646, 2 ;
3883, 5 ; 3883, 11 ;

 *Jmn*

XII^e dynastie : KIU 1063, 7 ; 1117, 1 ;
1117, 2 ; 1099, 5 ; 1108, 4 ; 1109, 6 ; 1104, 5 ;
1102, 3 ; 1043, 5 ; 1043, 7 ; 1042, 3 ; 1048, 5 ;
1049, 7 ; 1034, 4 ; 1035, 5 ; 1038, 6 ; 1039, 5 ;
1040, 11 ; 1068, 7 ; 1071, 5 ; 1069, 2 ; 1069, 5 ;
1070, 5 ; 1053, 6 ; 1058, 5 ; 1060, 5 ; 1060, 7 ;
1059, 4 ; 1059, 6 ; 1085, 5 ; 1085, 7 ; 1089, 4 ;
1089, 6 ; 1090, 4 ; 1073, 5 ; 1076, 4 ; 1076,
11 ; 1078, 4 ; 1080, 4 ; 1065, 1 ; 1066, 3 ; 18,
4 ; **XVIII^e dynastie** : KIU 575, 7 ; 575,
14 ; 575, 17 ; 4629, 1 ; 1441, 1 ; 1446, 5 ; 1444,
1 ; 1715, 2 ; 3481, 2 ; 3475, 1 ; 3475, 3 ; 3475,
7 ; 3475, 9 ; 3475, 10 ; 3475, 11 ; 3475, 16 ;
3475, 22 ; 3475, 23 ; 3475, 25 ; 4719, 1 ; 4713,
6 ; 4716, 4 ; 2315, 4 ; 4636, 1 ; 4635, 1 ; 4638,
1 ; 4718, 2 ; 4718, 3 ; 25, 2 ; 25, 3 ; 3485, 1 ;
4735, 4 ; 4393, 1 ; 4515, 2 ; 5115, 2 ; 944, 24 ;
944, 40 ; 944, 45 ; 944, 52 ; 5726, 1 ; 2337, 7 ;
3508, 5 ; 988, 14 ; 2324, 5 ; 2365, 1 ; 2364,
10 ; 1299, 1 ; 1300, 8 ; 1307, 8 ; 1307, 13 ;
1416, 1 ; 1416, 5 ; 1417, 3 ; 1394, 4 ; 1391, 5 ;
1604, 3 ; 1592, 5 ; 1666, 5 ; 1589, 5 ; 1650, 2 ;
1588, 3 ; 1563, 3 ; 1514, 6 ; 1526, 1 ; 1519, 1 ;

1473, 5 ; 1405, 1 ; 1397, 8 ; 1400, 8 ; 1400, 12 ; 1459, 1 ; 1459, 5 ; 1486, 1 ; 1685, 5 ; 1256, 8 ; 1517, 1 ; 1537, 6 ; 1207, 14 ; 1305, 9 ; 1208, 16 ; 1233, 12 ; 1233, 13 ; 1240, 12 ; 1240, 13 ; 1241, 8 ; 1242, 12 ; 1242, 13 ; 1339, 14 ; 1341, 21 ; 1687, 1 ; 1664, 5 ; 1690, 10 ; 1690, 13 ; 1691, 1 ; 1691, 5 ; 1697, 10 ; 1700, 7 ; 1701, 5 ; 1655, 12 ; 1633, 12 ; 1633, 23 ; 1694, 1 ; 1696, 23 ; 1695, 1 ; 1695, 4 ; 1695, 6 ; 1688, 10 ; 1688, 14 ; 1730, 3 ; 1730, 6 ; 1730, 8 ; 1730, 19 ; 1730, 22 ; 1730, 29 ; 4588, 2 ; 4588, 4 ; 4589, 4 ; 4594, 2 ; 4594, 4 ; 4389, 7 ; 4388, 7 ; 4475, 2 ; 4475, 3 ; 3216, 3 ; 3019, 1 ; 3020, 1 ; 3022, 1 ; 3021, 1 ; 3030, 1 ; 3314, 1 ; 3227, 7 ; 3001, 1 ; 2866, 3 ; 2863, 3 ; 2882, 3 ; 2780, 3 ; 2796, 2 ; 2812, 3 ; 2824, 4 ; 2825, 3 ; 2834, 4 ; 2838, 4 ; 2835, 4 ; 2840, 5 ; 2844, 3 ; 2845, 4 ; 2846, 5 ; 2847, 3 ; 2847, 4 ; 2852, 4 ; 2851, 4 ; 2886, 3 ; 2889, 4 ; 2887, 5 ; 2893, 4 ; 2891, 1 ; 2892, 3 ; 2898, 4 ; 2901, 3 ; 2899, 6 ; 2998, 1 ; 2993, 1 ; 2994, 2 ; 2999, 2 ; 2940, 17 ; 2940, 34 ; 2960, 5 ; 2961, 19 ; 2961, 21 ; 2961, 22 ; 2961, 23 ; 2961, 25 ; 2961, 32 ; 2962, 9 ; 2963, 15 ; 2964, 7 ; 3220, 4 ; 3220, 7 ; 3219, 7 ; 2984, 2 ; 2984, 3 ; 2979, 2 ; 2949, 2 ; 2971, 1 ; 2954, 1 ; 3233, 1 ; 3233, 4 ; 3233, 6 ; 3234, 4 ; 3242, 4 ; 3242, 8 ; 3238, 45 ; 3238, 51 ; 3238, 52 ; 1154, 3 ; 2990, 6 ; 3245, 1 ; 3246, 1 ; 3249, 1 ; 3450, 19 ; 3450, 28 ; 3450, 29 ; 3450, 41 ; 3450, 43 ; 5085, 13 ; **XIX^e dynastie** : KIU 780, 5 ; 833, 2 ; 833, 6 ; 834, 2 ; 834, 7 ; 835, 1 ; 835, 2 ; 835, 7 ; 839, 3 ; 795, 3 ; 853, 7 ; 854, 1 ; 854, 5 ; 837, 6 ; 855, 8 ; 855, 11 ; 857, 2 ; 857, 6 ; 857, 15 ; 836, 3 ; 793, 10 ; 775, 3 ; 775, 6 ; 790, 2 ; 791, 4 ; 782, 1 ; 807, 2 ; 807, 6 ; 810, 1 ; 811, 1 ; 811, 7 ; 806, 6 ; 804, 6 ; 814, 8 ; 600, 5 ; 601, 5 ; 608, 2 ; 608, 5 ; 610, 2 ; 591, 1 ; 844, 21 ; 792, 19 ; 792, 25 ; 622, 2 ; 622, 5 ; 628, 8 ; 872, 3 ; 880, 3 ; 881, 1 ; 891, 1 ; 892, 3 ; 874, 7 ; 875, 1 ; 879, 3 ; 889, 2 ; 893, 6 ; 1024, 4 ; 1007, 1 ; 1018, 27 ; 1019, 4 ; 1011, 2 ; 1011, 6 ; 922, 1 ; 916, 1 ; 923, 1 ; 910, 2 ; 914, 1 ; 914, 6 ; 5159, 2 ; 5160, 1 ; 5160, 2 ; 5161, 1 ; 5163, 1 ; 5165, 2 ; 5166, 1 ; 5167, 1 ; 763, 5 ; 913, 4 ; 824, 1 ; 820, 1 ; 934, 3 ; 924, 5 ; 926, 1 ; 926, 5 ; 5481, 1 ; 5481, 2 ; 5483, 2 ; 5466, 2 ; 5469, 5 ; 5470, 2 ; 5472, 2 ; 5473, 2 ; 5476, 1 ; 5550, 4 ; 5559, 4 ; 5565, 4 ; 5571, 2 ; 5574, 2 ; 5598, 12 ; 755, 1 ; 5169, 1 ; 5171, 1 ; 5171, 2 ; 5172, 3 ; 5180, 2 ; 5183, 1 ; 5186, 1 ; 5170, 2 ; 5173, 1 ; 5173, 2 ; 5176, 2 ; 5179, 2 ; 5181, 1 ; 5223, 1 ; 5223, 2 ; 5224, 2 ; 5227, 3 ; 5227, 4 ; 5221, 2 ; 1897, 6 ; 2424, 1 ; 32, 4 ; 32, 32 ; 633, 1 ; 652, 1 ; 655, 2 ; 655, 8 ; 656, 7 ; 658, 12 ; 632, 9 ; 634, 6 ; 634, 23 ; 2409, 1 ; 1935, 5 ; 644, 49 ; 660, 38 ; 661, 6 ; 661, 17 ; 662, 1 ; 662, 6 ; 662, 10 ; 662, 16 ; 663, 1 ; 2514, 1 ; 2513, 1 ; 2511, 1 ; 1939, 10 ; 1933, 6 ; 1924, 5 ; 1878, 5 ; 606, 4 ; 594, 1 ; 594, 27 ; 603, 5 ; 611, 1 ; 613, 4 ; 614, 4 ; 616, 3 ; 616, 13 ; 2512, 1 ; 717, 1 ; 723, 4 ; 726, 1 ; 726, 2 ; 937, 2 ; 712, 1 ; 710, 2 ; 665, 19 ; 666, 1 ; 666, 17 ; 671, 1 ; 680, 2 ; 686, 1 ; 709, 5 ; 757, 4 ; 699, 4 ; 737, 4 ; 647, 1 ; 3378, 1 ; 1002, 13 ; 1002, 18 ; 1002, 22 ; 1002, 29 ; 1002, 39 ; 1002, 43 ; 1002, 52 ; 1002, 55 ;

5610, 33 ; 5610, 40 ; 5610, 48 ; 5610, 50 ; 5610, 76 ; 5451, 2 ; 5192, 1 ; 5192, 2 ; 5196, 1 ; 5198, 1 ; 5198, 2 ; 5200, 1 ; 5201, 2 ; 5207, 1 ; 5207, 2 ; 5208, 1 ; 5209, 1 ; 5213, 1 ; 5213, 2 ; 5215, 1 ; 5215, 2 ; 5215, 3 ; 5189, 1 ; 5189, 2 ; 4281, 25 ; 4246, 2 ; 35, 12 ; 35, 14 ; 35, 19 ; 35, 25 ; 35, 26 ; 4924, 1 ; 33, 7 ; **XX^e dynastie** : KIU 5573, 1 ; 5587, 1 ; 5440, 1 ; 5447, 4 ; 5453, 11 ; 5458, 3 ; 5465, 1 ; 5465, 4 ; 5517, 11 ; 5501, 6 ; 5482, 14 ; 5498, 4 ; 5507, 1 ; 5513, 1 ; 5514, 10 ; 5563, 1 ; 5579, 11 ; 5614, 5 ; 5609, 8 ; 5600, 4 ; 5491, 1 ; 3269, 1 ; 3297, 2 ; 3257, 1 ; 3261, 1 ; 3255, 1 ; 3284, 4 ; 1831, 8 ; 101, 1 ; 1840, 1 ; **XXI^e dynastie** : KIU 222, 2 ; 222, 4 ; 222, 5 ; 222, 23 ; 222, 32 ; 222, 46 ; 222, 47 ; 222, 48 ; 222, 49 ; 222, 50 ; 222, 51 ; 222, 52 ; 222, 53 ; 222, 54 ; 222, 56 ; 222, 57 ; 222, 58 ; 222, 59 ; 222, 60 ; 222, 61 ; 222, 62 ; 222, 63 ; **XXV^e dynastie** : KIU 5967, 1 ; **Époque macédonienne** : KIU 1270, 1 ; 2613, 6 ; **Époque ptolémaïque** : KIU 2131, 3 ; 2181, 1 ; 2181, 2 ; 3525, 1 ; 2037, 1 ; 2014, 8 ; 2030, 4 ; 2030, 7 ; 5689, 7 ; 5689, 9 ; 2013, 8 ; 5326, 7 ; 1791, 1 ; 5642, 2 ; 5409, 2 ; 4288, 8 ; 3561, 1 ; **Époque romaine** : KIU 3787, 6 ; 3947, 1 ; 4238, 10 ; 4236, 9 ; 1955, 4 ;

 *Jmn-Jtm-R'*

XIX^e dynastie : KIU 621, 17 ;

 *Jmn-R'*

XII^e dynastie : KIU 1063, 5 ; 1087, 1 ; 1087, 3 ; 1112, 1 ; 1112, 3 ; 1117, 3 ; 1092, 1 ; 1092, 3 ; 1094, 1 ; 1094, 3 ; 1113, 1 ; 1097, 3 ; 1116, 3 ; 1121, 1 ; 1118, 1 ; 1120, 1 ; 1098, 3 ; 1099, 7 ; 1099, 13 ; 1100, 8 ; 1100, 11 ; 1095, 3 ; 1095, 10 ; 1107, 5 ; 1108, 6 ; 1110, 3 ; 1110, 9 ; 1109, 9 ; 1105, 3 ; 1105, 9 ; 1103, 4 ; 1103, 6 ; 1102, 13 ; 1096, 7 ; 1096, 10 ; 1096, 16 ; 1045, 4 ; 1042, 8 ; 1042, 11 ; 1044, 2 ; 1044, 5 ; 1047, 1 ; 1047, 7 ; 1047, 11 ; 1049, 1 ; 1049, 10 ; 1034, 7 ; 1035, 7 ; 1036, 7 ; 1038, 5 ; 1040, 7 ; 1068, 5 ; 1071, 7 ; 1071, 12 ; 1069, 7 ; 1070, 7 ; 1052, 5 ; 1052, 7 ; 1055, 5 ; 1055, 7 ; 1054, 4 ; 1054, 6 ; 1053, 4 ; 1058, 7 ; 1061, 5 ; 1083, 5 ; 1083, 7 ; 1086, 5 ; 1086, 7 ; 1084, 5 ; 1084, 7 ; 1084, 12 ; 1088, 4 ; 1088, 6 ; 1090, 1 ; 1090, 3 ; 1091, 5 ; 1091, 7 ; 1076, 6 ; 1081, 4 ; 1081, 6 ; 1081, 11 ; 1079, 4 ; 1079, 6 ; 1074, 3 ; 1075, 4 ; 1075, 6 ; 1028, 2 ; 1028, 3 ; 1028, 5 ; 1029, 2 ; 1029, 3 ; 1029, 5 ; 1065, 5 ; 1064, 4 ; 1064, 6 ; 14, 4 ; 14, 9 ; 14, 12 ; 14, 15 ; **XVI^e dynastie** : KIU 2100, 1 ; **XVII^e dynastie** : KIU 2226, 1 ; 1114, 4 ; **XVIII^e dynastie** : KIU 575, 3 ; 575, 29 ; 4308, 2 ; 4744, 1 ; 1442, 1 ; 1443, 1 ; 1449, 5 ; 1670, 6 ; 1713, 1 ; 1714, 4 ; 2142, 5 ; 2140, 5 ; 2150, 4 ; 2149, 5 ; 1717, 5 ; 1594, 5 ; 2148, 4 ; 2161, 5 ; 2160, 5 ; 2156, 5 ; 2169, 5 ; 2168, 5 ; 2166, 4 ;

1570, 5 ; 2308, 4 ; 1595, 5 ; 1710, 5 ; 2163, 4 ;
 2172, 5 ; 3481, 2 ; 4376, 2 ; 4376, 3 ; 4727, 4 ;
 4727, 9 ; 4723, 4 ; 4723, 10 ; 4719, 1 ; 4719,
 5 ; 4719, 7 ; 4714, 6 ; 4713, 1 ; 4721, 4 ; 2596,
 2 ; 2595, 1 ; 2595, 2 ; 2589, 1 ; 2589, 2 ; 2590,
 1 ; 2590, 2 ; 2594, 1 ; 2594, 2 ; 2593, 2 ; 2592,
 1 ; 2591, 1 ; 2316, 5 ; 4635, 3 ; 4637, 1 ; 4717,
 3 ; 3490, 1 ; 2127, 3 ; 2076, 2 ; 2077, 2 ; 3488,
 5 ; 4396, 1 ; 4515, 1 ; 4515, 2 ; 5115, 1 ; 2311,
 5 ; 2310, 5 ; 2312, 5 ; 2320, 5 ; 2319, 5 ; 944,
 15 ; 944, 36 ; 944, 41 ; 944, 49 ; 5725, 3 ;
 2335, 1 ; 2335, 7 ; 2335, 12 ; 2337, 3 ; 2336,
 7 ; 2340, 5 ; 2345, 2 ; 2345, 3 ; 3507, 2 ;
 3507, 6 ; 2389, 6 ; 2389, 8 ; 3508, 1 ; 2095,
 1 ; 2094, 1 ; 3510, 2 ; 3509, 2 ; 268, 1 ; 264,
 2 ; 263, 2 ; 255, 2 ; 254, 2 ; 249, 2 ; 5930, 1 ;
 5929, 1 ; 110, 1 ; 3617, 2 ; 3506, 2 ; 3506, 5 ;
 2323, 5 ; 2328, 7 ; 2328, 8 ; 2326, 1 ; 2365,
 8 ; 2368, 5 ; 2364, 9 ; 2363, 4 ; 1290, 4 ; 1291,
 7 ; 1299, 9 ; 235, 5 ; 1300, 1 ; 1300, 14 ; 1289,
 5 ; 1288, 6 ; 1287, 6 ; 1307, 1 ; 1308, 1 ; 1309,
 1 ; 1312, 1 ; 1314, 4 ; 1432, 9 ; 1229, 1 ; 1230,
 1 ; 1237, 7 ; 1244, 4 ; 1245, 1 ; 1245, 6 ; 1246,
 5 ; 1250, 8 ; 1255, 5 ; 1257, 5 ; 1258, 7 ; 1285,
 1 ; 1285, 8 ; 1418, 5 ; 1419, 6 ; 1420, 4 ; 1421,
 9 ; 1422, 4 ; 1427, 4 ; 1433, 3 ; 1436, 7 ; 1434,
 3 ; 1435, 4 ; 1395, 6 ; 1392, 1 ; 1392, 5 ; 1345,
 5 ; 1348, 4 ; 1352, 5 ; 1353, 5 ; 1359, 6 ; 1393,
 7 ; 1684, 5 ; 1672, 1 ; 1663, 5 ; 1712, 6 ; 1647,
 6 ; 1658, 6 ; 1662, 5 ; 1669, 6 ; 1265, 12 ; 1267,
 10 ; 1283, 3 ; 1620, 5 ; 1646, 7 ; 1590, 5 ;
 1593, 5 ; 1568, 6 ; 1569, 7 ; 1567, 1 ; 1567, 6 ;
 1566, 6 ; 1565, 5 ; 1553, 5 ; 1550, 5 ; 1547, 5 ;
 1546, 5 ; 1531, 7 ; 1528, 5 ; 1527, 1 ; 1527, 8 ;
 1564, 6 ; 1548, 5 ; 1532, 5 ; 1522, 5 ; 1521, 5 ;
 1513, 1 ; 1513, 5 ; 1512, 6 ; 1493, 6 ; 1492, 5 ;
 1491, 7 ; 1472, 5 ; 1467, 4 ; 1465, 8 ; 1464, 4 ;
 1462, 4 ; 1461, 6 ; 1405, 9 ; 1362, 5 ; 1361, 6 ;
 1360, 7 ; 1354, 7 ; 1343, 2 ; 1377, 8 ; 1397, 1 ;
 1398, 1 ; 1399, 1 ; 1400, 1 ; 1460, 5 ; 1463, 5 ;
 1496, 5 ; 1683, 1 ; 1511, 5 ; 1529, 5 ; 1530, 6 ;
 1310, 1 ; 1249, 5 ; 1369, 10 ; 1372, 2 ; 1372,
 14 ; 1517, 9 ; 1516, 2 ; 1668, 6 ; 1667, 6 ; 1661,
 6 ; 1643, 2 ; 1619, 4 ; 1618, 2 ; 1617, 2 ; 1616,
 5 ; 1607, 4 ; 1606, 4 ; 1591, 5 ; 1439, 3 ; 1438,
 2 ; 1206, 6 ; 1213, 8 ; 1305, 6 ; 1313, 4 ; 1468,
 7 ; 1470, 3 ; 1487, 2 ; 1494, 9 ; 1495, 8 ; 1498,
 4 ; 1499, 1 ; 1500, 7 ; 1501, 9 ; 1502, 7 ; 1555,
 5 ; 1554, 5 ; 1208, 10 ; 1233, 1 ; 1233, 6 ; 1240,
 1 ; 1240, 6 ; 1242, 1 ; 1242, 6 ; 1341, 1 ; 1341,
 12 ; 1538, 6 ; 1489, 8 ; 1490, 6 ; 1525, 5 ;
 1608, 3 ; 1660, 6 ; 1659, 5 ; 1698, 11 ; 1690,
 7 ; 1702, 4 ; 1704, 5 ; 1705, 5 ; 1652, 2 ; 1648,
 2 ; 1633, 1 ; 1523, 5 ; 1580, 4 ; 1656, 7 ; 1688,
 16 ; 1651, 5 ; 1730, 1 ; 4589, 2 ; 4590, 2 ;
 4590, 4 ; 4591, 2 ; 4592, 2 ; 4592, 4 ; 4593,
 2 ; 4593, 4 ; 1968, 1 ; 1968, 4 ; 4505, 1 ; 4383,
 1 ; 4383, 2 ; 4383, 3 ; 4383, 4 ; 4385, 1 ;
 4385, 2 ; 4388, 2 ; 4479, 2 ; 4472, 1 ; 4472,
 3 ; 4796, 4 ; 3215, 1 ; 3248, 2 ; 3247, 2 ; 3216,
 9 ; 3012, 1 ; 3017, 1 ; 3013, 1 ; 3015, 1 ; 3022,
 1 ; 3023, 1 ; 3029, 1 ; 3032, 1 ; 3027, 1 ; 3231,
 6 ; 3230, 4 ; 3225, 8 ; 3036, 1 ; 3035, 1 ;
 3035, 3 ; 3034, 1 ; 3011, 1 ; 3001, 3 ; 3000, 1 ;
 2988, 1 ; 2988, 2 ; 2988, 3 ; 2867, 5 ; 2905,
 4 ; 2869, 4 ; 2859, 5 ; 2860, 4 ; 2861, 5 ;
 2970, 6 ; 2983, 6 ; 2890, 4 ; 2875, 4 ; 2849,
 5 ; 2865, 4 ; 2866, 4 ; 2863, 4 ; 2864, 4 ;

2870, 4 ; 2868, 4 ; 2873, 4 ; 2874, 4 ; 2871,
 4 ; 2872, 4 ; 2877, 4 ; 2878, 4 ; 2876, 4 ;
 2881, 4 ; 2882, 4 ; 2879, 4 ; 2778, 5 ; 2779,
 4 ; 2780, 4 ; 2777, 4 ; 2781, 4 ; 2782, 4 ; 2783,
 4 ; 2784, 4 ; 2785, 4 ; 2787, 4 ; 2794, 4 ;
 2798, 4 ; 2797, 4 ; 2812, 5 ; 2820, 4 ; 2821,
 4 ; 2819, 4 ; 2828, 5 ; 2829, 4 ; 2830, 5 ;
 2827, 4 ; 2832, 4 ; 2833, 4 ; 2831, 4 ; 2836,
 4 ; 2837, 4 ; 2841, 6 ; 2842, 5 ; 2839, 4 ;
 2844, 6 ; 2843, 4 ; 2848, 3 ; 2848, 5 ; 2850,
 4 ; 2853, 4 ; 2854, 4 ; 2884, 4 ; 2885, 5 ;
 2886, 5 ; 2887, 7 ; 2888, 4 ; 2894, 7 ; 2891,
 8 ; 2892, 5 ; 2896, 4 ; 2897, 4 ; 2895, 4 ;
 2900, 4 ; 2903, 3 ; 2904, 4 ; 2906, 6 ; 2907,
 3 ; 2908, 4 ; 2909, 4 ; 2910, 4 ; 2941, 1 ; 2941,
 7 ; 2940, 2 ; 2940, 12 ; 2940, 27 ; 2940, 33 ;
 2945, 6 ; 2944, 6 ; 2975, 6 ; 2948, 7 ; 2947,
 7 ; 2956, 4 ; 2963, 19 ; 2964, 1 ; 3232, 4 ;
 3221, 2 ; 3218, 1 ; 3218, 6 ; 2989, 1 ; 2987, 4 ;
 2985, 2 ; 2985, 11 ; 2985, 19 ; 2985, 20 ;
 2985, 21 ; 2985, 22 ; 2985, 23 ; 2985, 24 ;
 2985, 25 ; 2985, 26 ; 2982, 6 ; 2980, 7 ;
 2942, 1 ; 2942, 8 ; 2943, 4 ; 2976, 3 ; 2974,
 4 ; 2973, 6 ; 2972, 4 ; 2972, 9 ; 2949, 5 ; 2971,
 4 ; 2971, 12 ; 2952, 7 ; 2969, 6 ; 2968, 5 ;
 2951, 6 ; 2966, 3 ; 2955, 7 ; 3234, 5 ; 3236, 6 ;
 3237, 6 ; 3243, 2 ; 3243, 5 ; 3217, 2 ; 3226, 5 ;
 3239, 4 ; 2967, 5 ; 2946, 9 ; 257, 2 ; 2990, 8 ;
 3229, 5 ; 3450, 4 ; 3450, 11 ; 3450, 18 ; 3450,
 48 ; 3450, 49 ; 5085, 6 ; 5085, 9 ; **XIX^e**
dynastie : KIU 780, 1 ; 780, 9 ; 781, 1 ;
 781, 7 ; 834, 8 ; 835, 8 ; 838, 2 ; 838, 7 ; 846,
 1 ; 847, 1 ; 847, 6 ; 851, 1 ; 851, 7 ; 795, 9 ;
 796, 2 ; 796, 9 ; 852, 6 ; 854, 8 ; 794, 3 ; 794,
 9 ; 797, 6 ; 841, 6 ; 841, 7 ; 842, 3 ; 842, 4 ;
 843, 11 ; 855, 2 ; 857, 9 ; 858, 4 ; 836, 9 ; 793,
 1 ; 793, 27 ; 783, 5 ; 788, 4 ; 788, 6 ; 790, 1 ;
 790, 11 ; 791, 7 ; 784, 6 ; 785, 4 ; 786, 1 ; 786,
 8 ; 787, 1 ; 787, 9 ; 782, 7 ; 799, 2 ; 799, 3 ;
 805, 6 ; 808, 6 ; 811, 8 ; 812, 5 ; 806, 1 ; 814,
 10 ; 601, 7 ; 608, 8 ; 609, 1 ; 609, 7 ; 610, 1 ;
 610, 8 ; 591, 6 ; 617, 3 ; 618, 4 ; 619, 1 ; 619,
 6 ; 798, 3 ; 622, 1 ; 622, 7 ; 620, 1 ; 620, 6 ;
 623, 7 ; 628, 1 ; 628, 3 ; 628, 13 ; 628, 14 ;
 629, 3 ; 629, 5 ; 621, 2 ; 621, 5 ; 621, 11 ; 880,
 1 ; 880, 9 ; 882, 6 ; 891, 5 ; 892, 2 ; 874, 1 ;
 879, 7 ; 889, 3 ; 889, 10 ; 887, 1 ; 887, 2 ;
 1007, 9 ; 1016, 2 ; 1016, 10 ; 1016, 32 ; 1019,
 2 ; 1019, 10 ; 1011, 10 ; 942, 1 ; 942, 2 ; 923,
 5 ; 914, 7 ; 925, 4 ; 5159, 1 ; 5159, 2 ; 830, 4 ;
 762, 1 ; 762, 2 ; 762, 5 ; 763, 1 ; 763, 2 ; 763,
 7 ; 765, 1 ; 765, 6 ; 913, 6 ; 822, 7 ; 827, 4 ;
 941, 1 ; 965, 4 ; 823, 5 ; 818, 4 ; 828, 4 ; 831,
 4 ; 940, 4 ; 926, 7 ; 935, 6 ; 5442, 3 ; 5460, 5 ;
 5461, 1 ; 5461, 6 ; 5463, 2 ; 5464, 3 ; 5464, 5 ;
 5481, 6 ; 5478, 6 ; 5537, 7 ; 5502, 3 ; 5494, 1 ;
 5494, 5 ; 5512, 5 ; 5483, 6 ; 5467, 5 ; 5466, 6 ;
 5469, 2 ; 5469, 7 ; 5472, 1 ; 5472, 7 ; 5473, 1 ;
 5473, 5 ; 5476, 7 ; 5490, 6 ; 5505, 5 ; 5508, 5 ;
 5531, 1 ; 5531, 6 ; 5547, 1 ; 5547, 5 ; 5553, 1 ;
 5553, 6 ; 5559, 1 ; 5559, 6 ; 5562, 1 ; 5568, 4 ;
 5565, 7 ; 5556, 6 ; 5571, 1 ; 5571, 6 ; 5574, 6 ;
 5577, 1 ; 5577, 6 ; 5592, 4 ; 5595, 1 ; 5604, 1 ;
 5604, 5 ; 5607, 6 ; 5623, 1 ; 5623, 5 ; 5626, 1 ;
 5626, 6 ; 1152, 1 ; 672, 1 ; 672, 6 ; 672, 10 ;
 5172, 1 ; 5172, 2 ; 5174, 2 ; 5180, 1 ; 5170, 1 ;
 5178, 1 ; 5185, 1 ; 5222, 2 ; 5227, 1 ; 5227, 3 ;

5228, 1 ; 5229, 1 ; 5229, 2 ; 5229, 3 ; 5229, 4 ;
 5601, 6 ; 5583, 6 ; 5580, 4 ; 764, 1 ; 764, 7 ;
 1949, 4 ; 1949, 5 ; 2194, 7 ; 1951, 4 ; 1951, 5 ;
 1957, 5 ; 2393, 5 ; 1962, 4 ; 1962, 5 ; 1967, 2 ;
 1974, 2 ; 1975, 1 ; 1977, 2 ; 1978, 2 ; 1979, 2 ;
 1981, 1 ; 1871, 2 ; 1875, 4 ; 1892, 4 ; 1897, 5 ;
 1899, 4 ; 1900, 5 ; 1900, 6 ; 1917, 1 ; 2491, 1 ;
 2470, 1 ; 2524, 1 ; 2506, 1 ; 1972, 2 ; 1983, 2 ;
 2519, 1 ; 2520, 1 ; 2517, 4 ; 2434, 2 ; 2396, 1 ;
 2391, 6 ; 2391, 7 ; 1927, 4 ; 1927, 5 ; 1896, 4 ;
 2200, 6 ; 2200, 7 ; 2195, 6 ; 2404, 2 ; 2416,
 7 ; 2406, 3 ; 2410, 10 ; 2410, 11 ; 2412, 8 ;
 2424, 2 ; 2428, 2 ; 2430, 2 ; 32, 3 ; 32, 4 ; 32,
 41 ; 32, 42 ; 633, 8 ; 635, 3 ; 652, 10 ; 654, 4 ;
 655, 9 ; 657, 8 ; 659, 4 ; 636, 5 ; 637, 4 ; 639,
 3 ; 640, 1 ; 640, 13 ; 642, 1 ; 634, 27 ; 2421,
 4 ; 2401, 3 ; 2417, 5 ; 2417, 6 ; 1935, 4 ; 2415,
 2 ; 2415, 7 ; 2415, 8 ; 644, 2 ; 644, 10 ; 644,
 46 ; 643, 5 ; 643, 27 ; 660, 5 ; 660, 8 ; 661, 7 ;
 663, 5 ; 1833, 11 ; 2436, 3 ; 2442, 6 ; 2442, 7 ;
 2516, 4 ; 2516, 5 ; 2511, 1 ; 2426, 2 ; 2192, 6 ;
 2192, 7 ; 2189, 5 ; 2189, 6 ; 2182, 7 ; 2182, 9 ;
 2405, 2 ; 2392, 4 ; 1980, 2 ; 1940, 5 ; 1940,
 6 ; 1939, 3 ; 1933, 5 ; 1931, 4 ; 1924, 4 ; 1922,
 6 ; 1920, 4 ; 1920, 5 ; 1918, 3 ; 1902, 5 ; 1895,
 4 ; 1895, 5 ; 1890, 5 ; 1890, 6 ; 1884, 3 ; 1884,
 4 ; 599, 1 ; 598, 1 ; 604, 4 ; 606, 7 ; 607, 6 ;
 597, 2 ; 594, 6 ; 594, 34 ; 602, 1 ; 603, 1 ; 611,
 8 ; 612, 6 ; 613, 1 ; 613, 7 ; 614, 1 ; 614, 6 ;
 2441, 6 ; 1938, 5 ; 2419, 6 ; 615, 5 ; 2512, 1 ;
 2390, 5 ; 689, 1 ; 689, 2 ; 690, 1 ; 690, 6 ;
 694, 2 ; 695, 4 ; 696, 1 ; 696, 2 ; 696, 5 ; 701,
 1 ; 701, 6 ; 701, 7 ; 708, 1 ; 691, 1 ; 691, 5 ;
 692, 1 ; 692, 5 ; 693, 1 ; 704, 5 ; 714, 1 ; 714,
 7 ; 715, 5 ; 715, 6 ; 716, 6 ; 722, 1 ; 723, 6 ; 723,
 9 ; 723, 21 ; 2504, 1 ; 2497, 4 ; 2497, 5 ; 2496,
 5 ; 2495, 5 ; 2494, 4 ; 2493, 5 ; 726, 1 ; 752, 1 ;
 748, 1 ; 748, 6 ; 753, 1 ; 750, 1 ; 750, 4 ; 738,
 1 ; 736, 3 ; 937, 7 ; 938, 4 ; 932, 4 ; 933, 5 ;
 665, 1 ; 667, 1 ; 667, 5 ; 668, 1 ; 668, 5 ; 671,
 6 ; 678, 1 ; 680, 1 ; 680, 5 ; 682, 5 ; 686, 5 ;
 709, 6 ; 756, 1 ; 756, 5 ; 757, 1 ; 757, 6 ; 699,
 1 ; 699, 7 ; 670, 1 ; 670, 5 ; 681, 5 ; 758, 1 ;
 758, 2 ; 758, 6 ; 759, 6 ; 3376, 1 ; 3376, 5 ;
 746, 1 ; 746, 2 ; 751, 1 ; 751, 6 ; 754, 1 ; 754, 7 ;
 5724, 1 ; 735, 1 ; 735, 4 ; 742, 5 ; 939, 1 ; 5445,
 1 ; 5445, 7 ; 5451, 6 ; 5454, 5 ; 5457, 1 ; 5457,
 6 ; 669, 1 ; 669, 6 ; 5190, 1 ; 5191, 1 ; 5193, 1 ;
 5194, 1 ; 5199, 1 ; 5200, 1 ; 5201, 2 ; 5203, 1 ;
 5204, 2 ; 5206, 1 ; 5211, 1 ; 5212, 1 ; 5214, 2 ;
 5215, 1 ; 5215, 2 ; 5215, 3 ; 5215, 4 ; 5216, 2 ;
 5187, 1 ; 5187, 2 ; 5188, 1 ; 5452, 5 ; 4246,
 32 ; 4262, 7 ; 35, 6 ; 35, 11 ; 35, 16 ; 35, 17 ;
 34, 5 ; 34, 6 ; 34, 15 ; 34, 18 ; 84, 7 ; 84, 10 ;
 4924, 1 ; 2078, 5 ; 2078, 12 ; 4971, 1 ; 4971,
 2 ; 4911, 1 ; 4911, 5 ; 33, 5 ; 33, 8 ; **XX^e**
dynastie : KIU 5587, 2 ; 38, 4 ; 38, 8 ; 38,
 9 ; 1301, 2 ; 4975, 1 ; 1225, 1 ; 5443, 5 ; 5447,
 5 ; 5446, 1 ; 5453, 1 ; 5453, 4 ; 5441, 1 ; 5465,
 5 ; 5480, 6 ; 5149, 1 ; 5535, 6 ; 5535, 7 ; 5517,
 5 ; 5517, 11 ; 5495, 4 ; 5495, 9 ; 5492, 10 ;
 5488, 4 ; 5506, 2 ; 5931, 1 ; 5489, 1 ; 5489, 8 ;
 5471, 3 ; 5474, 3 ; 5482, 4 ; 5497, 1 ; 5497, 4 ;
 5498, 4 ; 5498, 5 ; 5507, 5 ; 5510, 4 ; 5513, 6 ;
 5514, 10 ; 5516, 5 ; 5520, 6 ; 5526, 6 ; 5546,
 1 ; 5548, 4 ; 5551, 1 ; 5551, 4 ; 5558, 9 ; 5561,
 1 ; 5561, 6 ; 5561, 7 ; 5563, 5 ; 5570, 1 ; 5570,

4 ; 5578, 4 ; 5576, 3 ; 5576, 9 ; 5581, 1 ; 5581,
 5 ; 5585, 1 ; 5588, 3 ; 5591, 2 ; 5627, 1 ; 5627,
 5 ; 5614, 1 ; 5614, 6 ; 5624, 4 ; 5609, 3 ; 5608,
 4 ; 5606, 4 ; 5606, 9 ; 5491, 5 ; 5493, 4 ;
 5509, 5 ; 5509, 6 ; 5533, 1 ; 5533, 5 ; 5536, 5 ;
 5549, 3 ; 5549, 9 ; 5569, 4 ; 5569, 9 ; 5575, 4 ;
 3287, 1 ; 3289, 1 ; 3263, 1 ; 3263, 5 ; 724, 6 ;
 3310, 1 ; 3302, 1 ; 3290, 1 ; 3291, 1 ; 3301, 1 ;
 3271, 1 ; 3276, 4 ; 3304, 1 ; 3304, 6 ; 3304, 7 ;
 3307, 1 ; 3308, 2 ; 3272, 4 ; 3285, 1 ; 3306, 7 ;
 3305, 6 ; 3305, 7 ; 3293, 9 ; 3297, 6 ; 3298,
 1 ; 3298, 5 ; 3298, 6 ; 3292, 3 ; 3259, 4 ;
 3260, 4 ; 3257, 5 ; 3255, 5 ; 3252, 2 ; 3253, 1 ;
 3256, 3 ; 3280, 1 ; 3280, 4 ; 3279, 1 ; 727, 1 ;
 1831, 3 ; 1831, 5 ; 1831, 10 ; **XXI^e**
dynastie : KIU 222, 1 ; 222, 3 ; 222, 21 ;
 222, 22 ; 222, 23 ; 222, 32 ; 222, 34 ; 222,
 35 ; 222, 36 ; 222, 38 ; 222, 46 ; 222, 47 ;
 222, 48 ; 222, 50 ; 222, 51 ; 222, 52 ; 222,
 53 ; 222, 54 ; 222, 55 ; 222, 56 ; 222, 57 ; 222,
 59 ; 222, 61 ; 222, 62 ; 222, 63 ; **XXII^e**
dynastie : KIU 3356, 10 ; 3357, 11 ; 3358,
 6 ; 3358, 11 ; 3361, 5 ; 3361, 9 ; 3360, 6 ;
 3374, 6 ; 3370, 4 ; **XXV^e** **dynastie** :
 KIU 3558, 2 ; 3546, 3 ; 3548, 3 ; 3576, 1 ;
 3576, 7 ; 3577, 1 ; 376, 3 ; 5966, 2 ; 5965, 1 ;
 5967, 1 ; **XXVI^e** **dynastie** : KIU 377, 10 ;
XXIX^e **dynastie** : KIU 552, 1 ; 559, 1 ;
 566, 1 ; 2222, 1 ; **XXX^e** **dynastie** :
 KIU 3671, 1 ; 3669, 1 ; 3665, 1 ; 2287, 1 ;
 3667, 1 ; 3667, 9 ; 2331, 4 ; 2329, 1 ; 2329, 7 ;
Époque macédonienne : KIU 1209,
 4 ; 1209, 5 ; 1210, 5 ; 1211, 9 ; 1227, 1 ; 1270,
 1 ; 2770, 4 ; 2620, 5 ; 2620, 6 ; 2619, 1 ; 2618,
 3 ; 2617, 1 ; 2616, 3 ; 2621, 8 ; 2621, 15 ; 2613,
 11 ; 2615, 1 ; 2624, 1 ; 2624, 9 ; 2625, 11 ;
 2626, 9 ; 2627, 6 ; 2651, 7 ; 2653, 6 ; 2654, 8 ;
 2650, 11 ; 2659, 2 ; **Époque**
ptolémaïque : KIU 3496, 1 ; 3532, 6 ;
 3543, 5 ; 2586, 3 ; 2014, 9 ; 2013, 6 ; 2013, 9 ;
 4837, 7 ; 4838, 7 ; 5326, 7 ; 1791, 6 ; 5642, 2 ;
 5409, 2 ; 2201, 6 ; 2201, 20 ; 4295, 4 ; 4296,
 5 ; 3560, 4 ; 3561, 2 ; **Époque romaine** :
 KIU 4230, 9 ; 3624, 4 ; 3674, 7 ;

 *Jmn-R'-Hr-zhty*

XIX^e **dynastie** : KIU 809, 2 ; 703, 1 ; 956,
 4 ;

 *Jmn-R'-Hr-zhty-Jtm*

XIX^e **dynastie** : KIU 703, 6 ; 703, 14 ;

 *Jmn-hzt*

XXIX^e **dynastie** : KIU 562, 33 ;



XII^e dynastie : KIU 1081, 2 ; **XVIII^e dynastie** : KIU 2318, 4 ; 2366, 5 ; 1292, 7 ; 1308, 7 ; 1394, 1 ; 1533, 3 ; 1497, 2 ; 1485, 5 ; 1516, 4 ; 1524, 3 ; 1538, 9 ; 1633, 11 ; 1633, 22 ; 1694, 4 ; 2982, 8 ; **XIX^e dynastie** : KIU 800, 12 ; 874, 10 ; 920, 5 ; 924, 7 ; 5463, 6 ; 5478, 11 ; 5467, 9 ; 5562, 12 ; 5568, 8 ; 5598, 8 ; 5580, 10 ; 2420, 5 ; 2420, 6 ; 637, 9 ; 2188, 4 ; 2188, 5 ; 612, 10 ; 704, 10 ; 736, 6 ; 668, 9 ; 757, 11 ; 685, 3 ; 3379, 1 ; 3379, 6 ; 5454, 8 ; **XX^e dynastie** : KIU 5450, 9 ; 5453, 6 ; 5510, 6 ; 5513, 10 ; 5522, 2 ; 5551, 7 ; 5563, 10 ; 5578, 7 ; 5569, 8 ; 3272, 7 ; **Époque macédonienne** : KIU 2615, 6 ; **Époque ptolémaïque** : KIU 1956, 12 ; 1966, 6 ; 1893, 6 ; **Époque romaine** : KIU 3966, 3 ; 4231, 9 ; 3943, 6 ;



XIX^e dynastie : KIU 1901, 5 ; **Époque romaine** : KIU 3798, 1 ;

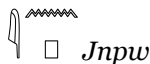

Époque ptolémaïque : KIU 5320, 1 ; **Époque romaine** : KIU 3850, 1 ; 3846, 1 ;



XXIX^e dynastie : KIU 562, 37 ;



XII^e dynastie : KIU 1099, 6 ; 1102, 7 ; 1045, 5 ; 1049, 9 ; 1038, 4 ; 1038, 14 ; 1060, 6 ; 1089, 3 ; 1091, 3 ; 1081, 5 ; 1066, 4 ; **XVIII^e dynastie** : KIU 575, 20 ; 1441, 7 ; 1444, 7 ; 4727, 6 ; 2084, 1 ; 2334, 16 ; 1314, 8 ; 1245, 8 ; 1286, 5 ; 1389, 5 ; 1256, 10 ; 1305, 7 ; 1633, 9 ; 1633, 20 ; 1693, 3 ; 1730, 22 ; 4478, 1 ; 4475, 2 ; 2815, 4 ; 2975, 10 ; 2959, 5 ; 2960, 2 ; 2962, 6 ; 2942, 6 ; 2977, 4 ; 2943, 7 ; 2950, 10 ; 3233, 9 ; 3217, 7 ; 2946, 10 ; 3229, 8 ; 3450, 18 ; **XIX^e dynastie** : KIU 778, 11 ; 776, 10 ; 833, 13 ; 850, 21 ; 848, 3 ; 853, 12 ; 837, 1 ; 841, 21 ; 842, 2 ; 843, 6 ; 843, 10 ; 855, 18 ; 857, 10 ; 858, 23 ; 789, 10 ; 790, 9 ; 791, 12 ; 802, 6 ; 808, 5 ; 810, 10 ; 811, 9 ; 813, 10 ; 814, 13 ; 609, 12 ; 610, 10 ; 617, 8 ; 617, 12 ; 618, 9 ; 619, 10 ; 624, 9 ; 628, 11 ; 880, 17 ; 892, 6 ; 873, 7 ; 874, 9 ; 879, 9 ; 1016, 13 ; 914, 10 ; 920, 2 ; 5161, 1 ; 5168, 2 ; 762, 12 ; 903, 5 ; 823, 8 ; 831, 10 ; 940, 8 ; 5460, 7 ; 5537, 5 ; 5469, 11 ; 5469, 16 ; 5505, 7 ; 5553, 12 ; 5562,

15 ; 5568, 13 ; 5589, 7 ; 5174, 1 ; 5174, 2 ; 5173, 1 ; 5181, 1 ; 5184, 2 ; 5229, 1 ; 5601, 14 ; 764, 16 ; 1949, 8 ; 1937, 7 ; 1872, 7 ; 1876, 6 ; 1899, 9 ; 2429, 2 ; 32, 4 ; 639, 23 ; 640, 10 ; 642, 4 ; 1935, 7 ; 643, 34 ; 660, 29 ; 662, 12 ; 663, 16 ; 3365, 2 ; 2442, 11 ; 2516, 6 ; 2511, 1 ; 1933, 7 ; 1920, 8 ; 1908, 1 ; 1908, 4 ; 1908, 5 ; 1901, 7 ; 1887, 8 ; 597, 4 ; 603, 10 ; 714, 5 ; 718, 4 ; 930, 7 ; 749, 5 ; 937, 6 ; 929, 5 ; 933, 3 ; 933, 7 ; 671, 11 ; 678, 9 ; 680, 9 ; 756, 8 ; 649, 2 ; 3391, 4 ; 1002, 3 ; 5451, 8 ; 5457, 8 ; 5192, 1 ; 5192, 2 ; 5195, 2 ; 5201, 2 ; 5207, 1 ; 5210, 1 ; 5211, 1 ; 4246, 6 ; 4246, 77 ; 2078, 12 ; **XX^e dynastie** : KIU 5443, 7 ; 5447, 11 ; 5465, 6 ; 5477, 10 ; 5477, 14 ; 5517, 6 ; 5517, 10 ; 5500, 4 ; 5489, 3 ; 5507, 8 ; 5520, 9 ; 5558, 6 ; 5561, 8 ; 5570, 5 ; 5581, 7 ; 5624, 10 ; 5608, 7 ; 5491, 10 ; 5493, 8 ; 5493, 9 ; 5536, 7 ; 5566, 5 ; 5575, 10 ; 3272, 6 ; 3306, 10 ; 3305, 10 ; 3305, 15 ; 3293, 11 ; 3311, 8 ; **XXIX^e dynastie** : KIU 2206, 1 ; 552, 1 ; 552, 2 ; 559, 5 ; 565, 6 ; 565, 14 ; 562, 19 ; **XXX^e dynastie** : KIU 2297, 2 ; 2298, 4 ; 2329, 4 ; **Époque macédonienne** : KIU 2613, 7 ; 2613, 10 ; 2613, 15 ; 2653, 8 ; **Époque ptolémaïque** : KIU 3533, 7 ; 3525, 11 ; 1996, 4 ; 5632, 7 ; 5689, 12 ; 5690, 11 ; 1812, 5 ; 5654, 2 ; 5650, 1 ; 4292, 16 ; **Époque romaine** : KIU 3947, 1 ; 3975, 1 ; 3950, 4 ; 3967, 7 ; 3970, 2 ; 3922, 2 ; 4117, 6 ;

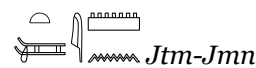

XII^e dynastie : KIU 1050, 4 ;



Époque romaine : KIU 4218, 6 ;

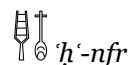

XIX^e dynastie : KIU 889, 7 ;



XVIII^e dynastie : KIU 1258, 5 ; 1708, 9 ; **XIX^e dynastie** : KIU 709, 14 ; **XX^e dynastie** : KIU 38, 5 ; 5474, 13 ; 5497, 7 ; 5514, 7 ; 5627, 11 ; 5566, 6 ;



XI^e dynastie : KIU 3, 6 ; **XVIII^e dynastie** : KIU 1714, 7 ; 2142, 6 ; 1717, 8 ; 1710, 9 ; 4634, 6 ; 2341, 10 ; 2321, 6 ; 2325, 6 ; 2365, 9 ; 1666, 8 ; 1310, 6 ; 1667, 8 ; 1495, 11 ; 1483, 4 ; 1490, 14 ; 1525, 14 ; 1690, 16 ; 1700, 10 ; 1702, 7 ; 1708, 15 ; 1688, 5 ; 3230,

10 ; 2859, 7 ; 2861, 7 ; 2983, 9 ; 2890, 6 ; 2849, 7 ; 2864, 6 ; 2870, 6 ; 2868, 6 ; 2874, 6 ; 2872, 6 ; 2878, 6 ; 2876, 6 ; 2882, 6 ; 2879, 6 ; 2779, 6 ; 2814, 6 ; 2812, 7 ; 2816, 5 ; 2821, 6 ; 2819, 6 ; 2824, 6 ; 2826, 3 ; 2830, 7 ; 2838, 6 ; 2841, 8 ; 2842, 7 ; 2845, 6 ; 2843, 6 ; 2850, 6 ; 2847, 6 ; 2852, 6 ; 2854, 6 ; 2851, 6 ; 2885, 7 ; 2886, 7 ; 2888, 6 ; 2893, 6 ; 2891, 9 ; 2898, 6 ; 2900, 6 ; 2901, 5 ; 2902, 6 ; 2903, 5 ; 2904, 6 ; 2906, 7 ; 2908, 6 ; 2910, 6 ; 2999, 16 ; 2945, 9 ; 2945, 10 ; 2948, 15 ; 2962, 13 ; 3232, 9 ; 2989, 3 ; 2987, 6 ; 2985, 6 ; 2985, 15 ; 2942, 12 ; 2942, 13 ; 2943, 8 ; 2950, 11 ; 2971, 16 ; 2954, 9 ; 2952, 11 ; 2968, 8 ; 2951, 12 ; 3233, 11 ; 3242, 12 ; 3217, 9 ; 3239, 11 ; 2946, 14 ; 3229, 11 ; 3229, 13 ; **XIX^e dynastie** : KIU 778, 17 ; 848, 13 ; 795, 19 ; 854, 12 ; 843, 16 ; 782, 16 ; 802, 11 ; 805, 12 ; 807, 12 ; 810, 12 ; 814, 15 ; 601, 19 ; 610, 12 ; 619, 15 ; 624, 13 ; 882, 13 ; 873, 14 ; 879, 10 ; 1006, 44 ; 913, 12 ; 895, 9 ; 940, 9 ; 934, 11 ; 924, 10 ; 915, 9 ; 5604, 14 ; 5607, 14 ; 1952, 9 ; 2195, 9 ; 635, 12 ; 658, 10 ; 636, 23 ; 632, 16 ; 660, 45 ; 1925, 8 ; 2191, 8 ; 613, 17 ; 615, 10 ; 937, 13 ; 932, 8 ; 931, 10 ; 4262, 18 ; **XX^e dynastie** : KIU 3304, 19 ; **XXII^e dynastie** : KIU 3357, 13 ; 3371, 12 ; 3371, 13 ; **XXX^e dynastie** : KIU 3665, 11 ; 2331, 10 ; 2331, 11 ; 2329, 14 ; **Époque macédonienne** : KIU 2621, 22 ; 2624, 15 ; 2624, 16 ; 2627, 8 ; 2627, 9 ; 2651, 15 ; 2651, 16 ; 2653, 12 ; 2653, 13 ; 2650, 13 ; 2658, 3 ; **Époque ptolémaïque** : KIU 3543, 6 ; 3525, 6 ; 2037, 4 ; 1764, 6 ; 1764, 14 ; 1764, 21 ; 1764, 29 ; 1764, 36 ; 1764, 43 ; 1764, 49 ; 1764, 56 ; 1764, 63 ; 1764, 70 ; 1764, 77 ; 1764, 84 ; 2011, 21 ; 5682, 2 ; 1911, 13 ; **Époque romaine** : KIU 3943, 5 ;

 *Wp-w3wt*

XVIII^e dynastie : KIU 1486, 8 ; 1305, 10 ; 1687, 6 ; 3225, 5 ; 2960, 1 ; 2971, 8 ; **XIX^e dynastie** : KIU 843, 6 ; 857, 14 ; 792, 35 ; 640, 14 ; 642, 6 ; 662, 16 ; 1830, 2 ; **Époque macédonienne** : KIU 2621, 7 ;

 *Wn*

Époque ptolémaïque : KIU 1748, 5 ; 4282, 5 ;

 *Wnn-nfr*

XIX^e dynastie : KIU 890, 4 ; 661, 13 ; **Époque ptolémaïque** : KIU 1764, 12 ; 1764, 48 ; 5689, 7 ; 5689, 10 ; 5650, 1 ; 5649, 1 ; 1798, 9 ; 1799, 8 ; 4140, 1 ; 4138, 3 ; 4284, 10 ; 4134, 1 ; 4134, 8 ;

 *Wnn-nfr-m3'-hrw*

XIX^e dynastie : KIU 2395, 1 ; **Époque ptolémaïque** : KIU 2286, 1 ; 1956, 17 ; 1956, 25 ; 2011, 30 ; 4809, 6 ; 5690, 6 ; 5692, 7 ; 4807, 6 ; 4823, 7 ; 4826, 3 ; 1834, 9 ; 1818, 1 ; 5407, 2 ; 5408, 1 ; 4828, 8 ; 5647, 1 ; 1748, 1 ; 1748, 3 ; 1748, 6 ; 1748, 10 ; 4258, 2 ; 4283, 7 ; 4289, 10 ; 4284, 8 ; 4293, 7 ; 4293, 12 ; 4294, 8 ; 4282, 5 ; **Époque romaine** : KIU 3788, 4 ; 3955, 4 ; 3947, 1 ; 3946, 1 ; 3959, 4 ; 3969, 4 ; 3948, 7 ; 3951, 4 ; 3949, 6 ; 3953, 4 ; 3957, 4 ; 3961, 4 ; 3964, 4 ; 3968, 4 ; 3972, 4 ; 3963, 4 ; 3967, 4 ; 3970, 3 ; 3971, 4 ; 3974, 4 ; 3976, 4 ; 3952, 4 ; 3956, 4 ; 3960, 4 ; 3965, 4 ; 3827, 4 ; 3828, 2 ; 3899, 4 ; 3902, 4 ; 3878, 4 ; 3879, 4 ; 3880, 4 ; 3898, 4 ; 3903, 4 ; 3877, 4 ; 3923, 2 ; 3856, 4 ; 3847, 4 ; 3843, 4 ; 3833, 4 ; 3837, 4 ; 3816, 4 ; 3812, 4 ; 3799, 4 ; 3870, 4 ; 3625, 7 ; 3629, 4 ; 3635, 4 ; 3648, 4 ; 3790, 4 ; 3794, 4 ; 3849, 4 ; 3852, 4 ; 3853, 4 ; 3860, 4 ; 3930, 4 ; 3931, 4 ; 3938, 1 ; 4229, 9 ; 4233, 9 ; 1770, 2 ; 4109, 4 ; 4110, 4 ; 3883, 9 ; 3883, 10 ; 4237, 9 ; 3940, 4 ; 3913, 4 ; 3916, 4 ; 3941, 4 ; 3935, 4 ; 3783, 4 ; 1945, 4 ; 3939, 1 ; 3939, 2 ; 3784, 4 ; 3924, 4 ; 3932, 4 ; 3933, 4 ; 4218, 4 ; 4219, 4 ; 4223, 4 ; 1781, 2 ; 1784, 5 ; 1800, 5 ; 1800, 16 ; 1955, 3 ; 4222, 4 ; 3785, 4 ; 3786, 4 ; 3920, 4 ; 3942, 4 ; 4082, 4 ; 4111, 4 ; 4114, 6 ; 4100, 4 ; 3943, 4 ; 4079, 4 ; 4113, 4 ; 4115, 4 ; 4117, 4 ; 4201, 4 ; 4122, 4 ; 4211, 4 ; 4210, 6 ;

 *Wr-hk3w*

XVIII^e dynastie : KIU 575, 22 ;

 *Wrt-hk3w*

XVIII^e dynastie : KIU 1442, 6 ; 1443, 6 ; 1307, 7 ; 1308, 6 ; 1314, 6 ; 1314, 7 ; 1397, 8 ; 1400, 7 ; 1439, 8 ; 1438, 7 ; **XIX^e dynastie** : KIU 850, 9 ; 848, 2 ; 848, 7 ; 600, 8 ; 5181, 1 ;

 *Wrty-hk3w*

XVIII^e dynastie : KIU 1730, 3 ;

 *Wršy*

XXIX^e dynastie : KIU 562, 8 ;

 *Wsjr*

XVIII^e dynastie : KIU 1295, 6 ; 1385, 3 ; 1633, 4 ; 1633, 15 ; **XIX^e dynastie** :

KIU 776, 28 ; 858, 38 ; 638, 10 ; 643, 39 ; 2395, 1 ; 2395, 3 ; 2395, 4 ; 2390, 6 ; **XX^e dynastie** : KIU 5506, 7 ; **Époque ptolémaïque** : KIU 2286, 1 ; 2031, 6 ; 1995, 6 ; 2037, 1 ; 1956, 8 ; 1956, 9 ; 1956, 17 ; 1764, 10 ; 1764, 12 ; 1764, 46 ; 1764, 48 ; 1764, 60 ; 1764, 74 ; 1997, 12 ; 2011, 23 ; 2011, 25 ; 2014, 7 ; 2030, 6 ; 4809, 6 ; 4824, 7 ; 5689, 6 ; 5689, 7 ; 5313, 11 ; 5720, 4 ; 2036, 3 ; 5320, 1 ; 5692, 1 ; 5692, 7 ; 4807, 6 ; 4823, 7 ; 5326, 10 ; 4826, 3 ; 5645, 1 ; 1834, 9 ; 5634, 2 ; 1788, 3 ; 5651, 2 ; 5650, 1 ; 5407, 1 ; 4828, 8 ; 4300, 12 ; 1798, 9 ; 5662, 5 ; 5662, 8 ; 4140, 1 ; 4138, 3 ; 1748, 1 ; 1748, 2 ; 1748, 3 ; 1748, 6 ; 4283, 7 ; 4283, 13 ; 4287, 7 ; 4287, 12 ; 4289, 9 ; 4289, 15 ; 4285, 12 ; 4286, 13 ; 4290, 2 ; 1783, 1 ; 4293, 7 ; 4293, 11 ; 4293, 15 ; 4294, 8 ; 4282, 6 ; **Époque romaine** : KIU 3788, 4 ; 3955, 4 ; 3947, 1 ; 3959, 4 ; 3969, 4 ; 3975, 5 ; 3855, 5 ; 3948, 7 ; 3951, 4 ; 3962, 5 ; 3958, 5 ; 3949, 6 ; 3953, 4 ; 3957, 4 ; 3961, 4 ; 3964, 4 ; 3968, 4 ; 3972, 4 ; 3963, 4 ; 3967, 4 ; 3971, 4 ; 3974, 4 ; 3976, 4 ; 3952, 4 ; 3956, 4 ; 3960, 4 ; 3965, 4 ; 3954, 3 ; 3827, 4 ; 3828, 2 ; 3899, 4 ; 3902, 4 ; 3902, 7 ; 3878, 4 ; 3878, 7 ; 3879, 4 ; 3880, 4 ; 3880, 7 ; 3898, 4 ; 3898, 7 ; 3903, 4 ; 3903, 6 ; 3877, 4 ; 3877, 7 ; 3856, 4 ; 3850, 7 ; 3847, 4 ; 3846, 4 ; 3843, 4 ; 3833, 4 ; 3837, 4 ; 3842, 5 ; 3832, 4 ; 3816, 4 ; 3821, 4 ; 3815, 1 ; 3812, 4 ; 3811, 5 ; 3871, 7 ; 3873, 2 ; 3870, 4 ; 3625, 7 ; 3629, 4 ; 3635, 4 ; 3647, 4 ; 3648, 4 ; 3789, 4 ; 3794, 4 ; 3835, 4 ; 3845, 1 ; 3849, 4 ; 3852, 4 ; 3853, 4 ; 3860, 4 ; 3928, 1 ; 3930, 4 ; 3931, 4 ; 3938, 1 ; 3973, 2 ; 4229, 9 ; 4233, 9 ; 1770, 1 ; 1782, 5 ; 4109, 4 ; 4236, 10 ; 4110, 4 ; 3883, 10 ; 3940, 4 ; 3913, 4 ; 3916, 4 ; 3941, 4 ; 3935, 4 ; 3783, 4 ; 3939, 1 ; 3784, 4 ; 3924, 4 ; 3932, 4 ; 3933, 4 ; 4218, 4 ; 4219, 4 ; 4223, 4 ; 1784, 1 ; 1784, 5 ; 1800, 5 ; 4222, 4 ; 4224, 3 ; 3785, 4 ; 3786, 4 ; 3920, 4 ; 3942, 4 ; 4082, 4 ; 4111, 4 ; 4114, 6 ; 4100, 4 ; 3943, 4 ; 4079, 4 ; 4115, 4 ; 4117, 4 ; 4201, 4 ; 4122, 4 ; 4211, 4 ; 4210, 6 ;



⊗ *B3w Jwnw*

XII^e dynastie : KIU 1096, 3 ; 1039, 2 ; **XVIII^e dynastie** : KIU 1730, 2 ; 2946, 5 ; 3450, 19 ; **XIX^e dynastie** : KIU 5165, 1 ; 5195, 2 ;



⊗ *B3w P*

XVIII^e dynastie : KIU 1439, 14 ; 1438, 14 ; 1470, 15 ; 1469, 3 ; **XIX^e dynastie** : KIU 644, 47 ; 1833, 1 ; **Époque ptolémaïque** : KIU 1767, 1 ; **Époque romaine** : KIU 3943, 6 ;



⊗ *B3w Nhn*

XVIII^e dynastie : KIU 1439, 12 ; 1438, 11 ; 1470, 13 ; 1469, 1 ; **XIX^e dynastie** : KIU 644, 48 ; 1833, 6 ; **Époque romaine** : KIU 4113, 6 ;



⊗ *B3stt*

XIX^e dynastie : KIU 1016, 18 ; 5464, 9 ; 1879, 7 ; 633, 12 ;



⊗ *Bhdty*

XI^e dynastie : KIU 3, 4 ; **XII^e dynastie** : KIU 1063, 8 ; 1119, 1 ; 1098, 11 ; 1099, 9 ; 1100, 12 ; 1107, 10 ; 1108, 7 ; 1109, 10 ; 1104, 8 ; 1102, 8 ; 1096, 12 ; 1043, 9 ; 1042, 13 ; 1044, 7 ; 1047, 13 ; 1048, 7 ; 1049, 12 ; 1034, 10 ; 1035, 8 ; 1036, 10 ; 1038, 9 ; 1039, 7 ; 1040, 15 ; 1068, 8 ; 1070, 9 ; 1052, 8 ; 1054, 7 ; 1058, 8 ; 1060, 8 ; 1083, 8 ; 1085, 8 ; 1088, 7 ; 1090, 6 ; 1078, 7 ; 1080, 7 ; 1075, 7 ; 1028, 1 ; 1029, 1 ; 1065, 7 ; **XVII^e dynastie** : KIU 1114, 1 ; **XVIII^e dynastie** : KIU 575, 1 ; 2140, 6 ; 2139, 6 ; 2149, 6 ; 2147, 5 ; 2161, 6 ; 2160, 6 ; 2156, 5 ; 2169, 6 ; 2168, 6 ; 2308, 5 ; 2172, 6 ; 2316, 6 ; 2309, 6 ; 2320, 6 ; 2319, 6 ; 2337, 1 ; 2336, 1 ; 2340, 8 ; 2338, 8 ; 2342, 9 ; 2344, 10 ; 2345, 1 ; 3507, 1 ; 2389, 1 ; 249, 1 ; 3529, 4 ; 2328, 9 ; 2368, 6 ; 2364, 11 ; 2363, 5 ; 1450, 1 ; 235, 8 ; 1517, 4 ; 1518, 2 ; 2820, 6 ; 2828, 7 ; 2829, 6 ; 3220, 11 ; 3218, 7 ; 2985, 18 ; 2982, 11 ; 2976, 10 ; 3234, 10 ; 3236, 11 ; 3240, 13 ; 3244, 12 ; 3238, 62 ; 3238, 64 ; 2986, 1 ; 3450, 16 ; 5085, 12 ; **XIX^e dynastie** : KIU 833, 16 ; 835, 11 ; 851, 15 ; 841, 30 ; 842, 1 ; 855, 28 ; 856, 4 ; 857, 20 ; 789, 12 ; 787, 19 ; 771, 7 ; 810, 13 ; 621, 19 ; 880, 18 ; 891, 9 ; 878, 8 ; 893, 9 ; 1014, 26 ; 1014, 29 ; 964, 3 ; 903, 3 ; 822, 17 ; 895, 10 ; 823, 15 ; 828, 11 ; 831, 11 ; 5442, 12 ; 5562, 16 ; 5568, 15 ; 1949, 9 ; 2194, 10 ; 1951, 9 ; 1952, 8 ; 1957, 9 ; 2393, 7 ; 1953, 7 ; 1962, 7 ; 1875, 7 ; 1879, 10 ; 1897, 9 ; 1899, 10 ; 1900, 9 ; 2411, 11 ; 2391, 10 ; 1927, 9 ; 2200, 10 ; 2410, 14 ; 2413, 9 ; 2420, 9 ; 658, 7 ; 636, 24 ; 2421, 8 ; 2417, 9 ; 1935, 8 ; 2415, 11 ; 644, 51 ; 644, 52 ; 660, 43 ; 660, 44 ; 661, 19 ; 663, 25 ; 2442, 14 ; 2516, 11 ; 2192, 10 ; 2188, 8 ; 1950, 9 ; 1940, 9 ; 1933, 10 ; 1924, 8 ; 1920, 9 ; 1915, 9 ; 1902, 9 ; 1895, 8 ; 1890, 8 ; 1884, 7 ; 1878, 9 ; 2191, 7 ; 616, 16 ; 1938, 7 ; 2419, 11 ; 2497, 7 ; 2495, 8 ; 753, 6 ; 665, 20 ; 3375, 7 ; 3382, 6 ; 735, 10 ; 4911, 10 ; **XX^e dynastie** : KIU 1304, 5 ; 1329, 5 ; 4422, 3 ; 5443, 15 ; 5453, 16 ; 5465, 10 ; 5506, 8 ; 5498, 12 ; 5510, 9 ; 5552, 9 ; 5570, 13 ; 5509, 11 ; 5569, 10 ; 3267, 4 ; 3263, 9 ; 724, 11 ; 3276, 8 ; 3277, 7 ; 3272, 11 ; 3278, 6 ; 3305, 17 ; 3294, 8 ; 3292, 9 ; 3259, 8 ; 3260, 8 ; 3255, 9 ;

3256, 7 ; 3311, 10 ; **XXII^e dynastie** :
 KIU 3356, 12 ; 3358, 13 ; 3359, 8 ; 3361, 11 ;
 3370, 10 ; **XXV^e dynastie** : KIU 3576, 6 ;
 3574, 8 ; 3575, 8 ; **XXVI^e dynastie** :
 KIU 377, 8 ; **XXIX^e dynastie** :
 KIU 2210, 7 ; 2204, 2 ; **XXX^e dynastie** :
 K I U 2 3 2 9 , 1 5 ; **É p o q u e**
macédonienne : KIU 2770, 5 ; 2770, 6 ;
 2620, 9 ; 2620, 10 ; 2619, 2 ; 2619, 3 ; 2618,
 5 ; 2618, 6 ; 2617, 6 ; 2617, 7 ; 2616, 5 ; 2616,
 6 ; 2621, 25 ; 2621, 26 ; 2611, 2 ; 2611, 8 ;
 2611, 10 ; 2612, 5 ; 2625, 15 ; 2627, 10 ; 2654,
 14 ; 2650, 14 ; **Époque ptolémaïque** :
 KIU 3532, 5 ; 3533, 5 ; 3539, 5 ; 3542, 4 ;
 3544, 3 ; 3544, 4 ; 3531, 1 ; 2586, 5 ; 3522, 4 ;
 2011, 35 ; 2011, 36 ; 5632, 9 ; 4837, 14 ;
 4838, 14 ; 1946, 8 ; 1947, 8 ; 5634, 6 ; 5634,
 11 ; 1757, 6 ; 1911, 6 ; 1911, 8 ; 1779, 1 ; 1779,
 5 ; 5648, 3 ; 5648, 6 ; 5648, 9 ; 5648, 12 ;
 5648, 15 ; 5648, 18 ; 5648, 24 ; 5648, 27 ;
 5648, 30 ; 5648, 33 ; 5648, 36 ; 5657, 1 ;
 5657, 2 ; 4283, 16 ; 4295, 11 ; 4296, 12 ; 3560,
 3 ; 3562, 3 ; **Époque romaine** :
 KIU 3634, 1 ;



XII^e dynastie : KIU 1035, 2 ; **XVIII^e**
dynastie : KIU 270, 10 ; 270, 11 ; 2337, 3 ;
 2337, 5 ; 2336, 3 ; 2336, 5 ; 2340, 9 ; 2339,
 7 ; 2338, 9 ; 2341, 7 ; 2341, 11 ; 2342, 2 ;
 2342, 10 ; 2343, 10 ; 2344, 5 ; 2344, 11 ;
 2389, 4 ; 2389, 7 ; 2389, 9 ; 2389, 10 ; 3508,
 8 ; 3508, 9 ; 988, 17 ; 988, 19 ; 267, 1 ; 254,
 2 ; 253, 1 ; 253, 15 ; 253, 18 ; 249, 4 ; 262, 1 ;
 251, 1 ; 3529, 6 ; 3506, 2 ; 3506, 4 ; 3450, 18 ;
 3450, 30 ; 3450, 45 ; **XIX^e dynastie** :
 KIU 873, 9 ; 867, 5 ; 889, 4 ; 910, 7 ; 5163,
 2 ; 5550, 6 ; 5550, 11 ; 5223, 2 ; 1952, 5 ;
 1952, 6 ; 1953, 4 ; 1953, 5 ; 1953, 6 ; 32, 3 ;
 32, 4 ; 2193, 7 ; 2193, 8 ; 1922, 7 ; 616, 2 ;
 616, 8 ; 616, 9 ; 616, 10 ; 2418, 7 ; 2418, 8 ;
 2512, 1 ; 739, 2 ; 928, 4 ; 682, 10 ; 1002, 14 ;
 5195, 1 ; 5196, 1 ; 5204, 2 ; 4246, 28 ; 4246,
 68 ; **XX^e dynastie** : KIU 3274, 1 ; 3274,
 5 ; 3295, 5 ; **XXV^e dynastie** : KIU 3550,
 6 ; 3551, 7 ; 3555, 1 ; 3554, 1 ; 3557, 1 ; 3547,
 6 ; 3549, 6 ; 3574, 1 ; 3574, 9 ; 3575, 9 ;
Époque ptolémaïque : KIU 3533, 6 ;
 3536, 4 ; 3539, 6 ; 3539, 8 ; 3540, 6 ; 3540,
 8 ; 3530, 1 ; 3545, 5 ; 3524, 8 ; 250, 13 ; 3523,
 1 ; 3523, 2 ; 3606, 1 ; 3526, 1 ; 3526, 2 ; 3526,
 3 ; 1994, 6 ; 2036, 4 ; 2202, 7 ; 2202, 12 ;
 3562, 4 ;



XIX^e dynastie : KIU 1896, 5 ;



XVIII^e dynastie : KIU 2280, 5 ; 1309, 6 ;
 1399, 7 ; 2949, 10 ; 3450, 7 ; 3450, 14 ; **XIX^e**
dynastie : KIU 841, 23 ; 842, 3 ; 842, 5 ;
 858, 9 ; 775, 20 ; 806, 7 ; 813, 1 ; 813, 8 ; 601,
 12 ; 618, 8 ; 844, 31 ; 622, 12 ; 628, 18 ; 864,
 6 ; 892, 10 ; 878, 5 ; 889, 6 ; 1016, 17 ; 1019,
 20 ; 1011, 17 ; 922, 7 ; 925, 9 ; 5159, 2 ; 5161,
 1 ; 5163, 1 ; 762, 10 ; 765, 13 ; 823, 10 ; 935,
 7 ; 5483, 10 ; 5466, 10 ; 5469, 13 ; 5472, 12 ;
 5505, 9 ; 5547, 9 ; 5550, 10 ; 5553, 10 ; 5565,
 10 ; 5577, 10 ; 5595, 7 ; 5607, 9 ; 5623, 9 ;
 5626, 10 ; 5171, 1 ; 5175, 1 ; 5177, 2 ; 5178, 2 ;
 5185, 2 ; 5227, 3 ; 5228, 1 ; 5228, 2 ; 1961, 4 ;
 2411, 6 ; 2411, 7 ; 2397, 1 ; 2397, 2 ; 32, 3 ;
 633, 11 ; 654, 8 ; 636, 11 ; 644, 35 ; 643, 13 ;
 660, 26 ; 663, 9 ; 2442, 10 ; 2516, 7 ; 2514, 1 ;
 1969, 4 ; 1950, 4 ; 1950, 5 ; 1925, 5 ; 1925, 6 ;
 594, 29 ; 603, 11 ; 690, 10 ; 715, 7 ; 723, 13 ;
 726, 2 ; 741, 4 ; 929, 6 ; 938, 6 ; 666, 13 ; 667,
 8 ; 680, 8 ; 709, 11 ; 756, 10 ; 670, 8 ; 951, 4 ;
 3375, 1 ; 3375, 4 ; 5207, 2 ; 5215, 2 ; 35, 8 ;
 35, 21 ; 2078, 10 ; 4911, 6 ; **XX^e dynastie** :
 KIU 1329, 4 ; 5517, 9 ; 5495, 7 ; 5488, 8 ;
 5474, 5 ; 5482, 7 ; 5497, 10 ; 5548, 8 ; 5561,
 14 ; 5588, 4 ; 5614, 9 ; 5609, 7 ; 5606, 7 ;
 5491, 9 ; 5509, 8 ; 5533, 9 ; 5536, 8 ; 5575, 8 ;
 3307, 5 ; **XXI^e dynastie** : KIU 222, 8 ;
 222, 22 ; 222, 51 ; 222, 53 ; 222, 56 ; 222, 57 ;
 222, 58 ; 222, 59 ; **XXII^e dynastie** :
 KIU 3359, 4 ; 3370, 6 ; **XXV^e dynastie** :
 KIU 367, 3 ; 5967, 1 ; **XXX^e dynastie** :
 KIU 2329, 10 ; **Époque ptolémaïque** :
 KIU 3534, 7 ; 2230, 1 ; 2013, 13 ; 4837, 11 ;
 4838, 11 ; 5642, 2 ; 4295, 8 ; 3564, 3 ; 3565,
 1 ; 3561, 1 ;



XVIII^e dynastie : KIU 575, 16 ; 1694, 7 ;
XIX^e dynastie : KIU 893, 2 ; 1905, 4 ;
 1905, 5 ; 3378, 4 ; **XX^e dynastie** :
 KIU 5447, 1 ; 5480, 1 ; 5506, 1 ; 5569, 1 ;
 3268, 1 ; 3268, 5 ; **XXII^e dynastie** :
 KIU 300, 3 ; **Époque romaine** :
 KIU 3811, 1 ; 3647, 1 ; 4218, 6 ;



XIX^e dynastie : KIU 807, 7 ; **XX^e**
dynastie : KIU 5443, 1 ; 5443, 6 ; 5500, 3 ;
 5552, 3 ; 5560, 5 ; 5585, 6 ; **Époque**
macédonienne : KIU 2650, 3 ; 2650, 6 ;



XIX^e dynastie : KIU 853, 9 ; 770, 5 ; 934,
 5 ; 2495, 6 ; 939, 4 ; **XX^e dynastie** :

KIU 5567, 5 ; **Époque ptolémaïque** :
KIU 1813, 3 ; **Époque romaine** :
KIU 4234, 8 ;

 Mntw

XII^e dynastie : KIU 1107, 3 ; 1107, 14 ; 1104, 2 ; 1104, 12 ; 1048, 3 ; 1034, 8 ; 1034, 15 ; 1036, 4 ; 1088, 2 ; **XVIII^e dynastie** : KIU 1441, 5 ; 1444, 5 ; 4723, 7 ; 4736, 3 ; 2325, 5 ; 1390, 6 ; 1633, 10 ; 1633, 21 ; 1693, 1 ; 3225, 6 ; **XIX^e dynastie** : KIU 776, 6 ; 833, 1 ; 833, 10 ; 843, 7 ; 857, 7 ; 858, 19 ; 624, 1 ; 624, 7 ; 1024, 26 ; 1010, 6 ; 1015, 2 ; 1016, 38 ; 1014, 9 ; 1020, 2 ; 1018, 1 ; 5160, 1 ; 5470, 6 ; 5228, 2 ; 1985, 2 ; 640, 6 ; 634, 46 ; 643, 33 ; 662, 8 ; 3380, 1 ; 3380, 4 ; 1002, 3 ; 1002, 8 ; 1002, 9 ; 1002, 30 ; 1002, 35 ; 1002, 51 ; 1002, 69 ; 5195, 1 ; 35, 14 ; **XX^e dynastie** : KIU 1302, 5 ; 1302, 6 ; 5579, 4 ; 5581, 9 ; 3273, 4 ; **XXVI^e dynastie** : KIU 377, 10 ; **XXIX^e dynastie** : KIU 565, 2 ; 565, 11 ; **XXX^e dynastie** : KIU 3669, 5 ; **Époque macédonienne** : KIU 2613, 10 ; **Époque ptolémaïque** : KIU 4287, 7 ; 4134, 6 ; **Époque romaine** : KIU 4228, 6 ;

 Mntw-R'

XVIII^e dynastie : KIU 2971, 9 ; **XXII^e dynastie** : KIU 3357, 6 ; **XXX^e dynastie** : KIU 3667, 9 ; **Époque macédonienne** : KIU 2613, 3 ; **Époque ptolémaïque** : KIU 5313, 10 ;

 Mhyt

XIX^e dynastie : KIU 1899, 5 ;

 Njw

Époque ptolémaïque : KIU 4292, 12 ;

 Njw

Époque ptolémaïque : KIU 4292, 14 ;

 Nwt

XVIII^e dynastie : KIU 944, 47 ; 1294, 4 ; 1387, 7 ; 1633, 5 ; 1633, 16 ; 1730, 20 ; 1280, 15 ; **XIX^e dynastie** : KIU 776, 25 ; 858, 36 ; 1014, 11 ; 1018, 2 ; 32, 4 ; 643, 38 ; 747, 7 ; 35, 16 ; **Époque ptolémaïque** :

KIU 1834, 12 ; 5651, 2 ; 5664, 9 ; 4298, 2 ; 1799, 6 ; 1748, 10 ; 4283, 13 ; 4282, 1 ; **Époque romaine** : KIU 3899, 7 ; 4235, 9 ; 3939, 1 ; 1781, 3 ; 1784, 1 ;

 Nwn

Époque ptolémaïque : KIU 4291, 9 ;

 Nwnt

Époque ptolémaïque : KIU 4291, 11 ;

 Nb-bzw

XXIX^e dynastie : KIU 562, 11 ;

 Nb-r-dr

XVIII^e dynastie : KIU 1730, 2 ; 1730, 11 ; 1730, 12 ; **XIX^e dynastie** : KIU 5173, 1 ;

 Nb-snkt

XXIX^e dynastie : KIU 562, 12 ;

 Nbt-hwt

XVIII^e dynastie : KIU 1382, 6 ; 1692, 1 ; **XIX^e dynastie** : KIU 777, 11 ; 858, 44 ; 643, 42 ; **Époque ptolémaïque** : KIU 1965, 9 ; 1956, 24 ; 1764, 39 ; 1834, 18 ; 1789, 4 ; 4300, 16 ; 4286, 11 ; 4294, 15 ; **Époque romaine** : KIU 3855, 1 ; 4231, 12 ; 1800, 15 ;

 Nbtj

XI^e dynastie : KIU 3, 8 ; **XIX^e dynastie** : KIU 789, 7 ; 643, 41 ; 594, 20 ; 4246, 32 ;

 Nf-m-bzw

XXIX^e dynastie : KIU 562, 16 ;

 Nhb-kzw

Époque romaine : KIU 3920, 5 ;



XXIX^e dynastie : KIU 562, 10 ;



XI^e dynastie : KIU 3, 9 ; **XII^e dynastie** : KIU 1100, 13 ; 1093, 12 ; 1095, 6 ; 1107, 9 ; 1110, 5 ; 1109, 11 ; 1105, 5 ; 1103, 7 ; 1104, 7 ; 1102, 9 ; 1096, 11 ; 1045, 6 ; 1042, 12 ; 1044, 8 ; 1047, 14 ; 1049, 11 ; 1050, 6 ; 1034, 11 ; 1036, 9 ; 1038, 10 ; 1040, 14 ; 1071, 8 ; 1069, 8 ; 1055, 9 ; 1053, 7 ; 1061, 8 ; 1059, 7 ; 1086, 8 ; 1084, 8 ; 1089, 7 ; 1091, 9 ; 1076, 7 ; 1081, 7 ; 1079, 7 ; 1074, 5 ; 1064, 7 ; 1066, 5 ; **XVIII^e dynastie** : KIU 2147, 6 ; 2148, 5 ; 2156, 6 ; 2166, 5 ; 2280, 6 ; 2171, 7 ; 2309, 7 ; 2318, 5 ; 2335, 9 ; 2339, 6 ; 2343, 9 ; 3527, 5 ; 2322, 6 ; 2366, 6 ; 2362, 6 ; 2362, 7 ; 1484, 10 ; 1518, 10 ; 1701, 8 ; 1704, 9 ; 1705, 9 ; 1699, 11 ; 3216, 10 ; 3231, 9 ; 2867, 7 ; 2905, 6 ; 2869, 6 ; 2862, 6 ; 2860, 6 ; 2875, 6 ; 2865, 6 ; 2866, 6 ; 2863, 6 ; 2873, 6 ; 2871, 6 ; 2877, 6 ; 2881, 6 ; 2880, 7 ; 2778, 7 ; 2780, 6 ; 2777, 6 ; 2785, 6 ; 2787, 6 ; 2794, 6 ; 2796, 4 ; 2798, 6 ; 2813, 6 ; 2791, 4 ; 2825, 5 ; 2827, 6 ; 2836, 6 ; 2837, 6 ; 2835, 6 ; 2840, 7 ; 2839, 6 ; 2844, 8 ; 2846, 7 ; 2848, 7 ; 2853, 6 ; 2883, 6 ; 2884, 6 ; 2889, 6 ; 2894, 9 ; 2892, 7 ; 2896, 6 ; 2897, 6 ; 2895, 6 ; 2899, 7 ; 2909, 6 ; 2994, 11 ; 2941, 12 ; 2940, 35 ; 2944, 12 ; 2947, 11 ; 2961, 49 ; 2963, 24 ; 3219, 10 ; 2985, 8 ; 2985, 17 ; 2977, 13 ; 2973, 11 ; 2972, 11 ; 2949, 13 ; 2951, 11 ; 2965, 11 ; 3233, 10 ; 3235, 8 ; 3236, 10 ; 3241, 8 ; 3238, 61 ; 3238, 63 ; 2967, 10 ; 2946, 13 ; 2990, 10 ; **XIX^e dynastie** : KIU 777, 16 ; 777, 17 ; 781, 15 ; 834, 12 ; 838, 9 ; 847, 12 ; 795, 20 ; 853, 14 ; 841, 29 ; 843, 15 ; 856, 18 ; 793, 30 ; 775, 37 ; 788, 14 ; 786, 21 ; 770, 7 ; 802, 13 ; 805, 11 ; 808, 11 ; 811, 17 ; 806, 14 ; 813, 15 ; 813, 16 ; 600, 13 ; 608, 11 ; 622, 18 ; 628, 21 ; 872, 9 ; 882, 12 ; 874, 16 ; 874, 17 ; 867, 9 ; 1006, 46 ; 1014, 30 ; 1018, 28 ; 1019, 42 ; 1011, 30 ; 916, 7 ; 916, 8 ; 923, 13 ; 910, 12 ; 914, 11 ; 925, 13 ; 906, 5 ; 903, 8 ; 965, 5 ; 924, 9 ; 926, 10 ; 5472, 18 ; 2517, 6 ; 635, 15 ; 657, 13 ; 658, 4 ; 632, 15 ; 634, 52 ; 644, 50 ; 660, 39 ; 660, 42 ; 661, 23 ; 2425, 2 ; 594, 42 ; 612, 14 ; 723, 23 ; 930, 10 ; 929, 10 ; 938, 8 ; 933, 8 ; 680, 11 ; 682, 13 ; 756, 13 ; 681, 12 ; 939, 8 ; 5445, 17 ; 5451, 13 ; 5457, 16 ; **XX^e dynastie** : KIU 5459, 14 ; 5477, 16 ; 5477, 21 ; 5471, 8 ; 5548, 11 ; **XXII^e dynastie** : KIU 3360, 8 ; 3374, 10 ; **XXV^e dynastie** : KIU 3551, 5 ; 3549, 7 ; **XXVI^e dynastie** : KIU 377, 7 ; **XXIX^e dynastie** : KIU 2212, 5 ; **Époque macédonienne** : KIU 2621, 19 ; 2624, 14 ; 2626, 12 ; 2654, 13 ; 2659, 5 ; **Époque ptolémaïque** : KIU 2132, 3 ; 3545, 6 ; 2037, 5 ; 1956, 28 ; 1764, 7 ; 1764, 15 ; 1764, 22 ; 1764, 28 ; 1764, 35 ; 1764, 42 ; 1764, 50 ;

1764, 57 ; 1764, 64 ; 1764, 71 ; 1764, 78 ; 1764, 85 ; 2011, 19 ; 5696, 1 ; 5682, 1 ; 1911, 14 ; **Époque romaine** : KIU 3640, 2 ; 3638, 1 ; 4113, 6 ;



XIX^e dynastie : KIU 1872, 5 ; 654, 7 ; 634, 43 ; **Époque romaine** : KIU 3969, 7 ; 3964, 6 ; 3968, 7 ; 3963, 7 ; 3966, 1 ;



XXIX^e dynastie : KIU 562, 15 ;



XII^e dynastie : KIU 1063, 3 ; 1063, 4 ; 1087, 4 ; 1117, 2 ; 1117, 4 ; 1092, 2 ; 1116, 1 ; 1116, 3 ; 1116, 4 ; 1121, 2 ; 1118, 2 ; 1115, 2 ; 1119, 2 ; 1120, 2 ; 1106, 2 ; 1098, 7 ; 1098, 13 ; 1099, 10 ; 1100, 14 ; 1093, 11 ; 1093, 14 ; 1095, 5 ; 1095, 7 ; 1107, 4 ; 1107, 12 ; 1110, 4 ; 1110, 6 ; 1109, 2 ; 1109, 7 ; 1109, 9 ; 1105, 2 ; 1105, 6 ; 1103, 3 ; 1104, 4 ; 1102, 2 ; 1102, 10 ; 1096, 4 ; 1096, 13 ; 1043, 3 ; 1043, 8 ; 1045, 3 ; 1045, 7 ; 1042, 5 ; 1042, 9 ; 1042, 15 ; 1044, 1 ; 1044, 6 ; 1047, 3 ; 1047, 5 ; 1047, 6 ; 1047, 11 ; 1047, 16 ; 1049, 3 ; 1049, 5 ; 1049, 13 ; 1050, 3 ; 1050, 7 ; 1034, 2 ; 1034, 6 ; 1034, 12 ; 1035, 9 ; 1036, 2 ; 1036, 11 ; 1038, 2 ; 1038, 3 ; 1038, 10 ; 1038, 11 ; 1038, 13 ; 1039, 8 ; 1040, 10 ; 1040, 12 ; 1068, 3 ; 1070, 10 ; 1052, 6 ; 1052, 9 ; 1055, 4 ; 1055, 6 ; 1054, 3 ; 1054, 8 ; 1053, 2 ; 1053, 8 ; 1058, 9 ; 1061, 6 ; 1060, 3 ; 1060, 10 ; 1059, 2 ; 1059, 8 ; 1083, 3 ; 1083, 10 ; 1085, 3 ; 1085, 6 ; 1085, 7 ; 1084, 3 ; 1084, 7 ; 1088, 5 ; 1088, 6 ; 1088, 8 ; 1090, 1 ; 1090, 2 ; 1090, 7 ; 1091, 8 ; 1073, 3 ; 1073, 4 ; 1076, 8 ; 1078, 3 ; 1078, 8 ; 1081, 3 ; 1080, 8 ; 1079, 1 ; 1079, 3 ; 1079, 8 ; 1074, 1 ; 1074, 6 ; 1075, 8 ; 1028, 2 ; 1028, 4 ; 1028, 6 ; 1029, 2 ; 1029, 4 ; 1029, 6 ; 1065, 4 ; 1065, 8 ; 1064, 2 ; 1064, 3 ; 17, 3 ; 17, 5 ; 17, 8 ; 11, 1 ; 12, 3 ; 14, 3 ; 14, 5 ; 14, 8 ; 14, 10 ; 14, 12 ; 14, 13 ; 14, 15 ; 14, 16 ; **XIII^e dynastie** : KIU 573, 1 ; 631, 2 ; 631, 4 ; **XVI^e dynastie** : KIU 2100, 1 ; **XVII^e dynastie** : KIU 2226, 1 ; 1114, 2 ; 1114, 3 ; 1114, 4 ; 1114, 5 ; **XVIII^e dynastie** : KIU 575, 2 ; 575, 3 ; 575, 4 ; 575, 5 ; 575, 8 ; 575, 14 ; 575, 17 ; 575, 19 ; 575, 25 ; 4303, 1 ; 4305, 1 ; 4629, 1 ; 4744, 1 ; 1443, 5 ; 1445, 4 ; 1445, 9 ; 1449, 7 ; 1670, 4 ; 1670, 5 ; 1670, 7 ; 1709, 2 ; 1709, 3 ; 1714, 2 ; 1714, 3 ; 1714, 6 ; 1715, 5 ; 1716, 2 ; 1716, 3 ; 2142, 3 ; 2142, 7 ; 2140, 4 ; 2140, 7 ; 2141, 2 ; 2141, 3 ; 2141, 6 ; 2139, 4 ; 2139, 7 ; 2138, 1 ; 2136, 1 ; 2135, 1 ; 2150, 3 ; 2149, 4 ; 2149, 7 ; 2147, 3 ; 2147, 4 ; 1717, 3 ; 1717, 4 ; 2148, 2 ; 2148, 3 ; 2148, 6 ; 2144, 1 ; 2143, 1 ; 2154, 1 ; 2153, 1 ; 2151, 1 ; 2161, 3 ; 2161, 4 ; 2161, 7 ; 2160, 7 ; 2156, 4 ;

2156, 7 ; 2169, 4 ; 2169, 7 ; 2168, 4 ; 2168, 7 ;
 2166, 3 ; 2280, 4 ; 2308, 2 ; 2308, 3 ; 2308,
 6 ; 1710, 3 ; 1710, 4 ; 1710, 7 ; 2162, 2 ; 2163,
 2 ; 2163, 3 ; 2164, 5 ; 2165, 3 ; 2165, 5 ; 2170,
 1 ; 2170, 4 ; 2170, 5 ; 2172, 4 ; 2172, 7 ; 2171,
 5 ; 4148, 1 ; 4147, 1 ; 4146, 1 ; 2104, 1 ; 2104,
 4 ; 5028, 4 ; 5029, 4 ; 5030, 4 ; 5031, 4 ;
 5032, 4 ; 5033, 4 ; 5034, 4 ; 5035, 4 ; 5041,
 4 ; 5042, 4 ; 5043, 4 ; 5046, 4 ; 5047, 4 ;
 5050, 4 ; 4983, 4 ; 4984, 4 ; 4144, 1 ; 4145, 1 ;
 3475, 25 ; 4726, 2 ; 4727, 2 ; 4724, 4 ; 4724,
 6 ; 4724, 7 ; 4724, 10 ; 4720, 2 ; 4719, 3 ;
 4714, 4 ; 4714, 5 ; 4714, 9 ; 4713, 3 ; 4713, 4 ;
 2596, 1 ; 2596, 2 ; 2595, 1 ; 2595, 2 ; 2594, 1 ;
 2594, 2 ; 2316, 3 ; 2316, 7 ; 2314, 4 ; 2315, 6 ;
 4568, 1 ; 4568, 2 ; 4632, 2 ; 4632, 3 ; 4636,
 2 ; 4636, 3 ; 4634, 4 ; 4634, 5 ; 4634, 10 ;
 4635, 2 ; 4638, 2 ; 4637, 2 ; 4717, 2 ; 3490,
 2 ; 4891, 1 ; 4891, 2 ; 4891, 3 ; 4718, 2 ; 2127,
 1 ; 2127, 4 ; 2076, 3 ; 2076, 4 ; 2077, 3 ; 2077,
 4 ; 3483, 5 ; 3487, 3 ; 3487, 5 ; 3487, 6 ;
 3488, 4 ; 4735, 6 ; 4736, 1 ; 4736, 2 ; 4515, 1 ;
 4515, 3 ; 5074, 1 ; 5115, 2 ; 2311, 4 ; 2311, 6 ;
 2309, 5 ; 2310, 3 ; 2310, 4 ; 2310, 6 ; 2312, 4 ;
 2312, 6 ; 2320, 3 ; 2320, 4 ; 2320, 7 ; 2319,
 3 ; 2319, 4 ; 2319, 7 ; 2318, 3 ; 2318, 6 ; 2317,
 3 ; 2317, 4 ; 944, 14 ; 944, 18 ; 944, 27 ; 5952,
 2 ; 2324, 3 ; 2324, 6 ; 2323, 3 ; 2323, 4 ;
 2323, 7 ; 2322, 4 ; 2321, 4 ; 2328, 10 ; 2326,
 5 ; 2326, 6 ; 2326, 7 ; 2327, 3 ; 2327, 5 ; 2325,
 4 ; 2365, 7 ; 2365, 10 ; 2367, 4 ; 2367, 5 ;
 2366, 3 ; 2366, 4 ; 2366, 5 ; 2368, 4 ; 2368,
 7 ; 2364, 5 ; 2364, 12 ; 2362, 4 ; 2362, 8 ;
 2363, 2 ; 2363, 3 ; 2363, 6 ; 1440, 4 ; 1455, 4 ;
 1290, 6 ; 1293, 6 ; 1293, 12 ; 1294, 2 ; 1294,
 6 ; 1295, 5 ; 1299, 12 ; 235, 6 ; 235, 9 ; 1300,
 7 ; 1300, 11 ; 1298, 8 ; 1296, 2 ; 1296, 5 ;
 1296, 8 ; 1466, 4 ; 1203, 4 ; 1292, 5 ; 1289, 4 ;
 1289, 9 ; 1289, 10 ; 1288, 5 ; 1287, 4 ; 1287,
 8 ; 1307, 6 ; 1307, 10 ; 1307, 15 ; 1308, 11 ;
 1309, 9 ; 1312, 9 ; 1312, 12 ; 1432, 3 ; 1432,
 12 ; 1229, 3 ; 1230, 3 ; 1237, 4 ; 1237, 9 ; 1244,
 6 ; 1245, 4 ; 1245, 9 ; 1246, 2 ; 1250, 11 ; 1255,
 7 ; 1257, 4 ; 1258, 3 ; 1285, 12 ; 1286, 7 ; 1416,
 4 ; 1419, 3 ; 1419, 8 ; 1419, 10 ; 1421, 3 ; 1421,
 12 ; 1421, 13 ; 1433, 5 ; 1436, 4 ; 1436, 8 ;
 1395, 3 ; 1391, 2 ; 1391, 4 ; 1390, 8 ; 1389, 2 ;
 1389, 4 ; 1389, 7 ; 1387, 9 ; 1383, 2 ; 1383, 5 ;
 1381, 2 ; 1380, 10 ; 1346, 8 ; 1352, 8 ; 1353, 7 ;
 1359, 10 ; 1393, 4 ; 1684, 6 ; 1672, 3 ; 1663,
 2 ; 1671, 4 ; 1671, 5 ; 1712, 4 ; 1712, 5 ; 1647,
 2 ; 1647, 5 ; 1647, 8 ; 1658, 9 ; 1669, 4 ; 1669,
 5 ; 1669, 8 ; 1265, 6 ; 1265, 7 ; 1265, 14 ; 1267,
 6 ; 1267, 8 ; 1267, 15 ; 1666, 4 ; 1666, 7 ; 1646,
 6 ; 1589, 6 ; 1568, 8 ; 1569, 5 ; 1569, 9 ; 1569,
 10 ; 1567, 8 ; 1566, 2 ; 1531, 3 ; 1531, 6 ; 1528,
 4 ; 1528, 7 ; 1528, 8 ; 1527, 11 ; 1548, 2 ; 1532,
 8 ; 1521, 2 ; 1521, 8 ; 1514, 2 ; 1512, 2 ; 1512,
 5 ; 1512, 8 ; 1493, 2 ; 1492, 8 ; 1491, 2 ; 1491,
 5 ; 1491, 6 ; 1491, 10 ; 1526, 7 ; 1484, 4 ; 1484,
 5 ; 1484, 6 ; 1482, 4 ; 1473, 2 ; 1472, 4 ; 1465,
 6 ; 1465, 7 ; 1461, 3 ; 1461, 8 ; 1461, 9 ; 1461,
 11 ; 1405, 11 ; 1384, 6 ; 1384, 9 ; 1361, 2 ;
 1361, 4 ; 1361, 7 ; 1361, 8 ; 1361, 9 ; 1343, 5 ;
 1343, 14 ; 1377, 10 ; 1377, 13 ; 1399, 10 ; 1400,
 6 ; 1400, 10 ; 1459, 4 ; 1463, 4 ; 1486, 5 ;
 1486, 7 ; 1486, 8 ; 1496, 2 ; 1685, 4 ; 1685, 8 ;
 1657, 2 ; 1511, 8 ; 1529, 2 ; 1529, 7 ; 1530, 9 ;

1310, 5 ; 1369, 6 ; 1369, 8 ; 1369, 9 ; 1369, 12 ;
 1372, 6 ; 1372, 12 ; 1517, 3 ; 1517, 11 ; 1537, 2 ;
 1207, 9 ; 1668, 4 ; 1668, 5 ; 1667, 4 ; 1667, 5 ;
 1667, 7 ; 1661, 2 ; 1661, 4 ; 1616, 2 ; 1606, 6 ;
 1591, 2 ; 1439, 2 ; 1439, 9 ; 1438, 5 ; 1438, 8 ;
 1206, 3 ; 1206, 5 ; 1206, 8 ; 1213, 10 ; 1305,
 10 ; 1468, 4 ; 1468, 9 ; 1470, 9 ; 1487, 3 ;
 1487, 6 ; 1487, 7 ; 1487, 10 ; 1494, 8 ; 1495,
 11 ; 1498, 2 ; 1498, 5 ; 1498, 6 ; 1500, 3 ;
 1500, 5 ; 1500, 9 ; 1501, 2 ; 1502, 5 ; 1524, 2 ;
 1524, 4 ; 1682, 3 ; 1437, 4 ; 1208, 5 ; 1208, 9 ;
 1233, 3 ; 1233, 8 ; 1240, 8 ; 1241, 7 ; 1241, 12 ;
 1242, 3 ; 1242, 8 ; 1336, 4 ; 1338, 4 ; 1339, 8 ;
 1341, 11 ; 1341, 14 ; 1396, 4 ; 1448, 4 ; 1471, 4 ;
 1503, 6 ; 1559, 4 ; 1453, 4 ; 1456, 4 ; 1457, 4 ;
 1423, 1 ; 1483, 3 ; 1489, 2 ; 1489, 10 ; 1489,
 11 ; 1382, 5 ; 1490, 2 ; 1490, 9 ; 1490, 13 ;
 1525, 3 ; 1525, 4 ; 1525, 9 ; 1525, 13 ; 1687, 5 ;
 1660, 5 ; 1660, 9 ; 1659, 8 ; 1664, 4 ; 1698, 7 ;
 1698, 9 ; 1698, 10 ; 1698, 13 ; 1698, 14 ; 1692,
 6 ; 1690, 3 ; 1690, 5 ; 1690, 12 ; 1697, 9 ;
 1697, 12 ; 1697, 13 ; 1697, 17 ; 1700, 3 ; 1700,
 6 ; 1700, 10 ; 1701, 4 ; 1701, 8 ; 1702, 3 ; 1702,
 7 ; 1704, 3 ; 1705, 3 ; 1705, 4 ; 1705, 10 ; 1706,
 2 ; 1706, 3 ; 1706, 9 ; 1707, 2 ; 1707, 3 ; 1707,
 6 ; 1707, 9 ; 1707, 12 ; 1707, 13 ; 1707, 15 ;
 1708, 3 ; 1708, 4 ; 1708, 7 ; 1708, 11 ; 1708,
 14 ; 1708, 15 ; 1652, 4 ; 1655, 5 ; 1655, 6 ;
 1655, 14 ; 1655, 15 ; 1655, 19 ; 1648, 6 ; 1523,
 7 ; 1634, 9 ; 1454, 4 ; 1580, 5 ; 1656, 9 ; 1656,
 10 ; 1696, 25 ; 1696, 27 ; 1699, 3 ; 1699, 4 ;
 1699, 11 ; 1688, 3 ; 1688, 4 ; 1688, 13 ; 1651,
 8 ; 1730, 1 ; 1730, 5 ; 1730, 18 ; 1730, 20 ;
 1730, 32 ; 4588, 2 ; 4588, 4 ; 4589, 2 ; 4589,
 4 ; 4590, 2 ; 4590, 4 ; 4591, 2 ; 4592, 2 ;
 4592, 4 ; 4593, 2 ; 4594, 2 ; 1968, 3 ; 1968,
 6 ; 4383, 1 ; 4383, 2 ; 4383, 3 ; 4383, 4 ;
 4385, 2 ; 4389, 5 ; 4478, 1 ; 4479, 1 ; 4479, 2 ;
 4479, 3 ; 4472, 1 ; 4472, 3 ; 4475, 2 ; 4475, 3 ;
 4475, 4 ; 3216, 7 ; 3216, 8 ; 3216, 9 ; 3216, 11 ;
 3009, 1 ; 3010, 1 ; 2722, 1 ; 3018, 1 ; 3016, 1 ;
 3013, 1 ; 3014, 1 ; 3022, 1 ; 3024, 1 ; 3021, 1 ;
 3025, 1 ; 3026, 1 ; 3030, 1 ; 3031, 1 ; 3027, 1 ;
 3314, 1 ; 3231, 1 ; 3231, 3 ; 3231, 8 ; 3230, 3 ;
 3230, 7 ; 3230, 9 ; 3228, 1 ; 3228, 3 ; 3228,
 5 ; 3228, 6 ; 3227, 1 ; 3227, 3 ; 3227, 5 ; 3227,
 7 ; 3227, 8 ; 3225, 4 ; 3225, 5 ; 3225, 6 ; 3225,
 11 ; 3036, 1 ; 3035, 2 ; 3011, 1 ; 3001, 2 ;
 3001, 3 ; 2995, 2 ; 2988, 2 ; 2867, 8 ; 2867,
 9 ; 2905, 2 ; 2905, 9 ; 2869, 3 ; 2869, 7 ;
 2862, 2 ; 2862, 3 ; 2862, 8 ; 2859, 2 ; 2859,
 4 ; 2859, 6 ; 2859, 8 ; 2859, 9 ; 2860, 2 ;
 2860, 7 ; 2860, 8 ; 2861, 2 ; 2861, 4 ; 2861,
 6 ; 2861, 8 ; 2970, 3 ; 2957, 5 ; 2890, 2 ;
 2890, 3 ; 2890, 5 ; 2890, 7 ; 2875, 2 ; 2875,
 3 ; 2875, 5 ; 2875, 7 ; 2875, 8 ; 2849, 2 ;
 2849, 4 ; 2849, 6 ; 2849, 8 ; 2849, 9 ; 2865,
 3 ; 2865, 5 ; 2865, 7 ; 2866, 2 ; 2866, 7 ;
 2866, 8 ; 2863, 2 ; 2863, 7 ; 2863, 8 ; 2864,
 2 ; 2864, 3 ; 2864, 7 ; 2864, 8 ; 2870, 2 ;
 2870, 3 ; 2870, 7 ; 2870, 8 ; 2868, 2 ; 2868,
 3 ; 2868, 5 ; 2868, 7 ; 2868, 8 ; 2873, 2 ;
 2873, 3 ; 2873, 7 ; 2873, 8 ; 2874, 2 ; 2874,
 5 ; 2874, 7 ; 2874, 8 ; 2871, 2 ; 2871, 3 ; 2871,
 8 ; 2872, 2 ; 2872, 3 ; 2872, 7 ; 2872, 8 ;
 2877, 2 ; 2877, 7 ; 2877, 8 ; 2878, 5 ; 2878, 7 ;
 2878, 8 ; 2876, 2 ; 2876, 5 ; 2876, 7 ; 2876,
 8 ; 2881, 2 ; 2881, 3 ; 2881, 7 ; 2881, 8 ;

2882, 2 ; 2882, 5 ; 2882, 8 ; 2879, 2 ; 2879, 3 ; 2879, 7 ; 2880, 2 ; 2880, 4 ; 2880, 8 ; 2880, 9 ; 2778, 2 ; 2778, 4 ; 2778, 6 ; 2778, 9 ; 2779, 2 ; 2779, 3 ; 2779, 5 ; 2779, 7 ; 2779, 8 ; 2780, 2 ; 2780, 5 ; 2780, 7 ; 2780, 8 ; 2777, 2 ; 2777, 7 ; 2777, 8 ; 2781, 2 ; 2781, 7 ; 2782, 5 ; 2782, 7 ; 2783, 2 ; 2784, 2 ; 2784, 5 ; 2784, 7 ; 2785, 3 ; 2785, 7 ; 2786, 3 ; 2786, 6 ; 2786, 7 ; 2787, 2 ; 2787, 3 ; 2787, 5 ; 2787, 7 ; 2788, 2 ; 2788, 5 ; 2788, 6 ; 2789, 1 ; 2790, 1 ; 2792, 1 ; 2794, 2 ; 2794, 5 ; 2794, 7 ; 2794, 8 ; 2795, 2 ; 2796, 5 ; 2798, 2 ; 2798, 3 ; 2798, 5 ; 2798, 8 ; 2797, 2 ; 2797, 3 ; 2797, 5 ; 2804, 3 ; 2804, 5 ; 2805, 3 ; 2805, 5 ; 2809, 5 ; 2810, 5 ; 2811, 3 ; 2802, 1 ; 2813, 3 ; 2813, 5 ; 2813, 7 ; 2814, 2 ; 2814, 7 ; 2812, 2 ; 2812, 4 ; 2817, 4 ; 2817, 5 ; 2818, 2 ; 2818, 3 ; 2815, 6 ; 2820, 2 ; 2820, 3 ; 2820, 5 ; 2821, 2 ; 2822, 3 ; 2819, 3 ; 2819, 7 ; 2824, 5 ; 2825, 4 ; 2825, 6 ; 2826, 4 ; 2823, 5 ; 2828, 2 ; 2828, 4 ; 2828, 8 ; 2828, 9 ; 2829, 2 ; 2829, 3 ; 2829, 7 ; 2829, 8 ; 2830, 2 ; 2830, 3 ; 2830, 4 ; 2830, 8 ; 2830, 9 ; 2827, 2 ; 2827, 3 ; 2827, 5 ; 2827, 7 ; 2827, 8 ; 2832, 2 ; 2833, 6 ; 2834, 2 ; 2834, 3 ; 2834, 5 ; 2834, 6 ; 2834, 7 ; 2831, 2 ; 2831, 6 ; 2836, 2 ; 2836, 3 ; 2836, 7 ; 2836, 8 ; 2836, 9 ; 2837, 2 ; 2837, 3 ; 2837, 5 ; 2837, 7 ; 2837, 8 ; 2837, 9 ; 2838, 2 ; 2838, 3 ; 2838, 5 ; 2838, 7 ; 2838, 8 ; 2835, 2 ; 2835, 7 ; 2840, 2 ; 2840, 4 ; 2840, 6 ; 2840, 8 ; 2840, 9 ; 2840, 10 ; 2841, 2 ; 2841, 5 ; 2841, 7 ; 2841, 9 ; 2841, 10 ; 2842, 2 ; 2842, 4 ; 2842, 6 ; 2842, 9 ; 2842, 10 ; 2839, 3 ; 2839, 8 ; 2839, 9 ; 2844, 2 ; 2844, 4 ; 2844, 7 ; 2845, 2 ; 2845, 7 ; 2845, 8 ; 2846, 2 ; 2846, 3 ; 2846, 8 ; 2846, 9 ; 2846, 10 ; 2843, 2 ; 2843, 5 ; 2843, 8 ; 2843, 9 ; 2848, 2 ; 2848, 3 ; 2848, 6 ; 2848, 8 ; 2848, 9 ; 2848, 10 ; 2850, 2 ; 2850, 3 ; 2850, 5 ; 2850, 7 ; 2850, 8 ; 2850, 9 ; 2847, 2 ; 2847, 5 ; 2847, 7 ; 2847, 8 ; 2847, 9 ; 2852, 2 ; 2852, 5 ; 2852, 7 ; 2852, 8 ; 2853, 2 ; 2853, 5 ; 2853, 7 ; 2853, 8 ; 2853, 9 ; 2854, 2 ; 2854, 5 ; 2854, 7 ; 2854, 8 ; 2854, 9 ; 2851, 2 ; 2851, 5 ; 2856, 4 ; 2857, 4 ; 2857, 5 ; 2858, 6 ; 2855, 2 ; 2883, 2 ; 2883, 5 ; 2883, 7 ; 2883, 8 ; 2884, 2 ; 2884, 3 ; 2884, 5 ; 2884, 7 ; 2885, 2 ; 2885, 3 ; 2885, 6 ; 2885, 8 ; 2885, 10 ; 2886, 2 ; 2886, 3 ; 2886, 4 ; 2886, 6 ; 2886, 8 ; 2886, 9 ; 2886, 10 ; 2889, 2 ; 2889, 5 ; 2889, 7 ; 2889, 8 ; 2889, 9 ; 2887, 4 ; 2887, 9 ; 2887, 10 ; 2888, 2 ; 2888, 5 ; 2888, 7 ; 2893, 2 ; 2893, 3 ; 2893, 5 ; 2893, 7 ; 2894, 2 ; 2894, 5 ; 2894, 10 ; 2894, 11 ; 2891, 2 ; 2891, 5 ; 2891, 6 ; 2891, 7 ; 2891, 10 ; 2891, 11 ; 2892, 2 ; 2892, 3 ; 2892, 6 ; 2892, 9 ; 2892, 10 ; 2896, 2 ; 2896, 3 ; 2896, 7 ; 2896, 8 ; 2896, 9 ; 2897, 2 ; 2897, 3 ; 2897, 5 ; 2897, 7 ; 2898, 2 ; 2898, 3 ; 2898, 5 ; 2898, 7 ; 2898, 8 ; 2898, 9 ; 2895, 2 ; 2895, 3 ; 2895, 5 ; 2895, 7 ; 2895, 8 ; 2900, 5 ; 2900, 8 ; 2901, 4 ; 2901, 6 ; 2902, 2 ; 2902, 5 ; 2899, 4 ; 2899, 5 ; 2899, 8 ; 2899, 9 ; 2903, 2 ; 2904, 2 ; 2904, 7 ; 2906, 5 ; 2906, 9 ; 2908, 2 ; 2908, 3 ; 2908, 5 ; 2908, 7 ; 2909, 2 ; 2909, 3 ; 2909, 5 ; 2909, 7 ; 2910, 2 ; 2910, 3 ; 2910, 5 ; 2910, 7 ; 2910, 8 ; 2992, 3 ; 2993, 5 ;

2993, 8 ; 2994, 4 ; 2994, 8 ; 2999, 5 ; 2999, 7 ; 2999, 10 ; 2999, 12 ; 2941, 4 ; 2941, 6 ; 2941, 10 ; 2941, 11 ; 2940, 14 ; 2940, 22 ; 2940, 26 ; 2940, 31 ; 2940, 32 ; 2940, 33 ; 2940, 34 ; 2945, 1 ; 2945, 3 ; 2945, 5 ; 2944, 10 ; 2944, 11 ; 2975, 2 ; 2975, 10 ; 2948, 1 ; 2948, 3 ; 2948, 6 ; 2948, 13 ; 2947, 3 ; 2947, 4 ; 2947, 5 ; 2947, 9 ; 2956, 3 ; 2959, 3 ; 2959, 5 ; 2960, 9 ; 2961, 2 ; 2961, 34 ; 2961, 37 ; 2961, 38 ; 2961, 39 ; 2961, 49 ; 2962, 2 ; 2962, 8 ; 2963, 14 ; 2963, 17 ; 2963, 23 ; 2964, 1 ; 2964, 9 ; 3232, 1 ; 3232, 3 ; 3224, 8 ; 3222, 4 ; 3220, 6 ; 3220, 10 ; 3219, 2 ; 3219, 4 ; 3219, 6 ; 3218, 1 ; 3218, 5 ; 3270, 1 ; 2987, 2 ; 2987, 3 ; 2985, 7 ; 2985, 9 ; 2985, 16 ; 2985, 18 ; 2985, 20 ; 2985, 21 ; 2985, 24 ; 2985, 25 ; 2985, 26 ; 2984, 1 ; 2984, 2 ; 2982, 5 ; 2982, 10 ; 2978, 5 ; 2980, 5 ; 2942, 1 ; 2942, 3 ; 2942, 6 ; 2977, 2 ; 2977, 3 ; 2943, 3 ; 2976, 2 ; 2973, 3 ; 2950, 3 ; 2950, 9 ; 2950, 10 ; 2972, 3 ; 2972, 6 ; 2972, 8 ; 2972, 10 ; 2949, 8 ; 2949, 9 ; 2971, 1 ; 2971, 3 ; 2971, 7 ; 2954, 1 ; 2954, 8 ; 2952, 3 ; 2952, 6 ; 2952, 9 ; 2969, 5 ; 2953, 8 ; 2953, 15 ; 2968, 3 ; 2951, 3 ; 2951, 5 ; 2951, 9 ; 2951, 10 ; 2965, 3 ; 2965, 4 ; 2965, 9 ; 2955, 3 ; 3233, 3 ; 3233, 5 ; 3233, 9 ; 3234, 4 ; 3234, 8 ; 3234, 9 ; 3235, 4 ; 3235, 5 ; 3235, 7 ; 3236, 3 ; 3236, 5 ; 3236, 7 ; 3237, 4 ; 3240, 3 ; 3240, 5 ; 3240, 8 ; 3240, 10 ; 3240, 12 ; 3241, 3 ; 3241, 6 ; 3243, 4 ; 3242, 3 ; 3242, 6 ; 3242, 10 ; 3244, 14 ; 3238, 46 ; 3238, 48 ; 3238, 49 ; 3238, 50 ; 3238, 53 ; 3238, 65 ; 3217, 6 ; 3217, 10 ; 3226, 9 ; 3239, 3 ; 3239, 5 ; 3239, 10 ; 2946, 3 ; 2946, 4 ; 2946, 8 ; 2946, 11 ; 1154, 1 ; 2990, 5 ; 2990, 7 ; 2990, 9 ; 3229, 4 ; 3250, 1 ; 1280, 1 ; 1280, 7 ; 1280, 14 ; 3450, 3 ; 3450, 10 ; 3450, 17 ; 3450, 18 ; 3450, 27 ; 3450, 42 ; 3450, 45 ; 3450, 46 ; 3450, 48 ; 3450, 49 ; 5085, 3 ; 5085, 17 ; 5085, 20 ; 5085, 57 ; 5085, 68 ; 5085, 156 ; **XIX^e dynastie** : KIU 777, 14 ; 778, 6 ; 780, 3 ; 780, 4 ; 780, 19 ; 781, 3 ; 779, 2 ; 779, 5 ; 779, 14 ; 779, 17 ; 776, 5 ; 776, 27 ; 833, 5 ; 833, 6 ; 833, 7 ; 833, 14 ; 834, 4 ; 834, 5 ; 834, 6 ; 834, 9 ; 834, 11 ; 835, 4 ; 835, 5 ; 835, 6 ; 838, 4 ; 838, 6 ; 838, 8 ; 839, 7 ; 840, 3 ; 840, 5 ; 846, 2 ; 846, 3 ; 846, 4 ; 846, 5 ; 847, 5 ; 847, 7 ; 847, 11 ; 851, 4 ; 851, 5 ; 851, 6 ; 851, 13 ; 851, 16 ; 850, 2 ; 850, 3 ; 850, 8 ; 850, 14 ; 848, 3 ; 848, 5 ; 848, 6 ; 795, 5 ; 796, 6 ; 796, 7 ; 852, 3 ; 852, 4 ; 852, 11 ; 852, 13 ; 853, 2 ; 853, 3 ; 853, 5 ; 853, 6 ; 853, 7 ; 853, 12 ; 853, 13 ; 853, 15 ; 854, 3 ; 854, 4 ; 854, 5 ; 854, 13 ; 837, 2 ; 837, 5 ; 837, 10 ; 794, 5 ; 794, 7 ; 794, 8 ; 794, 18 ; 797, 5 ; 797, 7 ; 841, 3 ; 841, 4 ; 841, 5 ; 841, 16 ; 841, 20 ; 841, 21 ; 842, 3 ; 842, 4 ; 842, 5 ; 843, 3 ; 843, 4 ; 843, 5 ; 843, 16 ; 855, 7 ; 855, 18 ; 855, 27 ; 855, 28 ; 856, 10 ; 856, 19 ; 857, 4 ; 857, 5 ; 857, 6 ; 857, 13 ; 857, 15 ; 857, 21 ; 858, 3 ; 858, 8 ; 858, 11 ; 858, 26 ; 858, 28 ; 858, 33 ; 858, 45 ; 836, 6 ; 836, 8 ; 793, 20 ; 783, 11 ; 788, 1 ; 788, 11 ; 788, 13 ; 789, 4 ; 789, 10 ; 790, 5 ; 791, 2 ; 791, 3 ; 791, 13 ; 784, 8 ; 784, 10 ; 785, 6 ; 786, 2 ; 786, 4 ; 786, 5 ; 786, 15 ; 786, 19 ; 787, 7 ; 787, 8 ; 770, 3 ;

770, 4 ; 771, 2 ; 771, 3 ; 771, 8 ; 782, 3 ; 782, 4 ; 782, 11 ; 799, 1 ; 800, 2 ; 802, 4 ; 802, 5 ; 802, 13 ; 803, 3 ; 803, 4 ; 805, 4 ; 805, 5 ; 805, 9 ; 807, 4 ; 807, 5 ; 808, 9 ; 810, 3 ; 810, 4 ; 810, 5 ; 811, 5 ; 811, 9 ; 811, 15 ; 812, 3 ; 812, 4 ; 812, 10 ; 806, 3 ; 806, 4 ; 806, 14 ; 813, 2 ; 813, 4 ; 813, 5 ; 813, 6 ; 813, 13 ; 813, 14 ; 813, 15 ; 813, 17 ; 804, 5 ; 809, 8 ; 814, 6 ; 814, 7 ; 814, 12 ; 814, 14 ; 600, 3 ; 600, 4 ; 600, 6 ; 600, 9 ; 600, 11 ; 601, 2 ; 601, 18 ; 609, 3 ; 609, 12 ; 609, 14 ; 610, 6 ; 610, 9 ; 610, 11 ; 591, 4 ; 617, 7 ; 617, 11 ; 617, 12 ; 618, 2 ; 618, 7 ; 619, 14 ; 844, 2 ; 844, 4 ; 844, 19 ; 844, 23 ; 792, 11 ; 792, 15 ; 798, 7 ; 624, 3 ; 624, 4 ; 624, 8 ; 622, 4 ; 622, 10 ; 622, 17 ; 622, 19 ; 620, 4 ; 623, 3 ; 623, 12 ; 623, 13 ; 623, 14 ; 628, 10 ; 629, 11 ; 621, 3 ; 621, 7 ; 621, 17 ; 864, 5 ; 865, 4 ; 869, 3 ; 869, 4 ; 869, 8 ; 872, 5 ; 872, 6 ; 880, 6 ; 880, 7 ; 880, 8 ; 880, 14 ; 880, 17 ; 882, 4 ; 882, 5 ; 882, 12 ; 891, 3 ; 891, 4 ; 892, 5 ; 892, 7 ; 892, 9 ; 894, 5 ; 873, 5 ; 873, 6 ; 873, 7 ; 873, 13 ; 874, 4 ; 874, 5 ; 874, 6 ; 874, 17 ; 878, 6 ; 879, 5 ; 879, 6 ; 879, 9 ; 889, 2 ; 887, 5 ; 890, 3 ; 893, 4 ; 893, 5 ; 893, 8 ; 1024, 10 ; 1024, 32 ; 1006, 2 ; 1006, 3 ; 1006, 27 ; 1006, 28 ; 1006, 46 ; 1016, 8 ; 1016, 9 ; 1016, 13 ; 1016, 14 ; 1016, 22 ; 1016, 26 ; 1016, 29 ; 1016, 35 ; 1014, 5 ; 1014, 8 ; 1014, 15 ; 1014, 17 ; 1017, 8 ; 1017, 9 ; 1017, 12 ; 1019, 8 ; 1019, 9 ; 1019, 22 ; 1019, 27 ; 1019, 44 ; 1022, 4 ; 1011, 8 ; 1011, 9 ; 1011, 19 ; 922, 9 ; 912, 3 ; 912, 6 ; 916, 3 ; 916, 7 ; 923, 1 ; 923, 3 ; 923, 4 ; 923, 9 ; 910, 4 ; 914, 4 ; 914, 5 ; 914, 10 ; 925, 2 ; 925, 3 ; 925, 8 ; 925, 14 ; 920, 2 ; 920, 3 ; 918, 4 ; 826, 1 ; 821, 2 ; 5159, 1 ; 5159, 2 ; 5160, 1 ; 5161, 1 ; 5161, 2 ; 5164, 1 ; 5164, 2 ; 5163, 1 ; 5165, 1 ; 5165, 2 ; 5167, 1 ; 5167, 2 ; 5168, 2 ; 830, 3 ; 762, 6 ; 763, 9 ; 763, 11 ; 964, 2 ; 765, 5 ; 765, 12 ; 903, 5 ; 913, 3 ; 913, 5 ; 913, 11 ; 822, 4 ; 822, 5 ; 822, 12 ; 822, 16 ; 895, 3 ; 895, 4 ; 827, 5 ; 827, 7 ; 824, 1 ; 820, 1 ; 965, 3 ; 823, 3 ; 823, 4 ; 823, 7 ; 823, 8 ; 823, 11 ; 823, 12 ; 823, 14 ; 823, 16 ; 818, 2 ; 818, 3 ; 828, 2 ; 828, 3 ; 831, 3 ; 5276, 2 ; 940, 8 ; 934, 3 ; 934, 4 ; 934, 8 ; 934, 10 ; 5277, 2 ; 924, 3 ; 924, 4 ; 924, 6 ; 926, 4 ; 915, 3 ; 5274, 1 ; 5184, 1 ; 5184, 2 ; 5185, 1 ; 5185, 2 ; 5223, 1 ; 5224, 1 ; 5224, 2 ; 5227, 2 ; 5227, 4 ; 5228, 1 ; 5228, 2 ; 5229, 1 ; 5229, 2 ; 5229, 3 ; 5229, 4 ; 5518, 8 ; 5601, 5 ; 5601, 11 ; 5601, 13 ; 5601, 15 ; 5221, 1 ; 5221, 2 ; 5583, 4 ; 5580, 3 ; 764, 1 ; 764, 11 ; 1949, 4 ; 1949, 5 ; 2194, 5 ; 2194, 6 ; 1937, 4 ; 1951, 4 ; 1951, 8 ; 1952, 5 ; 1957, 5 ; 1953, 5 ; 1961, 4 ; 1962, 4 ; 1844, 1 ; 1858, 1 ; 1867, 1 ; 1871, 1 ; 1872, 4 ; 1872, 7 ; 1875, 3 ; 1876, 5 ; 1876, 7 ; 1879, 6 ; 1892, 4 ; 1892, 7 ; 1897, 3 ; 1897, 5 ; 1897, 7 ; 1897, 8 ; 1899, 4 ; 1900, 4 ; 1900, 5 ; 1905, 4 ; 2470, 1 ; 1983, 1 ; 2519, 1 ; 2517, 1 ; 2517, 4 ; 2434, 1 ; 2434, 2 ; 2411, 4 ; 2411, 5 ; 2411, 6 ; 2411, 10 ; 2391, 5 ; 2391, 6 ; 1927, 4 ; 1927, 6 ; 1896, 4 ; 1896, 7 ; 2200, 5 ; 2200, 6 ; 2195, 4 ; 2195, 5 ; 2416, 5 ; 2416, 6 ; 2416, 7 ; 2406, 2 ; 2435, 2 ; 2435, 3 ; 2410, 8 ; 2410, 10 ; 2410, 13 ; 2412, 5 ; 2412, 7 ; 2413, 6 ; 2413, 7 ; 2420, 4 ; 2420, 5 ; 2420, 8 ; 32, 3 ; 32, 6 ; 32, 7 ; 32, 10 ; 32, 28 ; 32, 32 ; 32, 40 ;

32, 41 ; 633, 6 ; 633, 7 ; 633, 15 ; 635, 11 ; 635, 14 ; 652, 8 ; 652, 9 ; 652, 11 ; 654, 3 ; 655, 4 ; 655, 5 ; 655, 8 ; 655, 12 ; 656, 7 ; 656, 9 ; 657, 3 ; 657, 4 ; 658, 2 ; 658, 3 ; 658, 17 ; 659, 3 ; 636, 4 ; 636, 15 ; 636, 21 ; 636, 22 ; 637, 3 ; 639, 22 ; 640, 5 ; 640, 16 ; 640, 17 ; 642, 1 ; 642, 4 ; 642, 5 ; 641, 9 ; 632, 4 ; 632, 9 ; 632, 16 ; 634, 2 ; 634, 3 ; 634, 46 ; 634, 51 ; 2421, 3 ; 2421, 4 ; 2422, 7 ; 2401, 2 ; 2409, 3 ; 2417, 4 ; 2417, 5 ; 1935, 4 ; 1935, 6 ; 638, 3 ; 638, 4 ; 2415, 5 ; 2415, 6 ; 2415, 7 ; 2415, 9 ; 653, 2 ; 644, 1 ; 644, 5 ; 644, 6 ; 644, 8 ; 644, 43 ; 644, 49 ; 643, 3 ; 643, 4 ; 643, 19 ; 643, 23 ; 643, 26 ; 660, 2 ; 660, 3 ; 660, 14 ; 660, 36 ; 660, 37 ; 660, 42 ; 661, 4 ; 661, 5 ; 661, 18 ; 661, 21 ; 661, 23 ; 662, 4 ; 662, 5 ; 662, 7 ; 663, 3 ; 663, 4 ; 2436, 2 ; 2436, 3 ; 2438, 3 ; 2440, 3 ; 2440, 4 ; 2439, 2 ; 2442, 4 ; 2442, 6 ; 2442, 8 ; 2442, 11 ; 2442, 12 ; 2516, 4 ; 2515, 1 ; 2514, 1 ; 2513, 1 ; 2511, 1 ; 2193, 6 ; 2193, 7 ; 2192, 4 ; 2192, 5 ; 2192, 6 ; 2192, 9 ; 2189, 5 ; 2189, 10 ; 2188, 4 ; 2188, 7 ; 2182, 4 ; 2182, 7 ; 2175, 1 ; 2405, 2 ; 2392, 3 ; 2392, 4 ; 1969, 4 ; 1950, 4 ; 1944, 5 ; 1944, 7 ; 1940, 5 ; 1940, 7 ; 1940, 8 ; 1939, 3 ; 1934, 4 ; 1933, 4 ; 1933, 5 ; 1931, 4 ; 1925, 5 ; 1924, 4 ; 1924, 7 ; 1922, 6 ; 1920, 4 ; 1920, 7 ; 1918, 2 ; 1915, 1 ; 1915, 4 ; 1915, 5 ; 1908, 4 ; 1908, 7 ; 1907, 4 ; 1907, 6 ; 1902, 5 ; 1901, 5 ; 1901, 6 ; 1895, 4 ; 1895, 7 ; 1890, 5 ; 1887, 4 ; 1884, 3 ; 1878, 4 ; 1878, 7 ; 773, 4 ; 773, 5 ; 773, 10 ; 773, 15 ; 2191, 3 ; 2191, 4 ; 599, 2 ; 604, 2 ; 604, 3 ; 605, 3 ; 606, 11 ; 607, 11 ; 597, 3 ; 597, 4 ; 597, 5 ; 4164, 1 ; 594, 25 ; 594, 28 ; 594, 39 ; 594, 41 ; 603, 2 ; 603, 7 ; 603, 9 ; 611, 3 ; 612, 3 ; 612, 4 ; 613, 3 ; 613, 12 ; 613, 16 ; 614, 1 ; 614, 3 ; 616, 2 ; 616, 7 ; 2441, 4 ; 2441, 6 ; 2441, 8 ; 1938, 4 ; 2419, 4 ; 2419, 5 ; 2419, 6 ; 2418, 5 ; 2418, 6 ; 2418, 7 ; 2418, 9 ; 615, 3 ; 615, 4 ; 2512, 1 ; 2395, 4 ; 2390, 4 ; 2390, 5 ; 690, 4 ; 690, 5 ; 694, 9 ; 698, 2 ; 698, 4 ; 698, 6 ; 698, 8 ; 697, 3 ; 696, 4 ; 701, 5 ; 691, 8 ; 691, 12 ; 691, 13 ; 691, 14 ; 702, 1 ; 702, 3 ; 702, 4 ; 703, 2 ; 703, 5 ; 704, 4 ; 704, 12 ; 711, 1 ; 711, 7 ; 711, 13 ; 714, 4 ; 714, 5 ; 714, 17 ; 715, 2 ; 715, 3 ; 716, 4 ; 716, 5 ; 717, 3 ; 717, 4 ; 718, 1 ; 718, 4 ; 722, 3 ; 723, 3 ; 2498, 1 ; 2500, 1 ; 2504, 1 ; 2497, 4 ; 2496, 5 ; 2495, 5 ; 2495, 7 ; 2494, 4 ; 2493, 4 ; 2493, 5 ; 726, 2 ; 747, 5 ; 748, 5 ; 928, 3 ; 930, 3 ; 930, 6 ; 741, 2 ; 741, 3 ; 749, 3 ; 749, 4 ; 749, 10 ; 753, 1 ; 753, 3 ; 750, 3 ; 750, 9 ; 745, 3 ; 744, 3 ; 937, 4 ; 937, 5 ; 937, 6 ; 937, 11 ; 937, 12 ; 929, 3 ; 929, 4 ; 929, 5 ; 929, 8 ; 938, 2 ; 938, 3 ; 932, 2 ; 932, 3 ; 931, 3 ; 931, 4 ; 931, 5 ; 933, 3 ; 933, 6 ; 933, 7 ; 705, 2 ; 705, 3 ; 712, 4 ; 949, 2 ; 949, 5 ; 665, 11 ; 666, 18 ; 668, 1 ; 668, 4 ; 668, 8 ; 671, 4 ; 677, 4 ; 682, 4 ; 686, 10 ; 709, 3 ; 709, 4 ; 756, 11 ; 757, 10 ; 699, 3 ; 699, 11 ; 958, 2 ; 646, 1 ; 670, 4 ; 670, 9 ; 681, 9 ; 759, 12 ; 951, 2 ; 951, 3 ; 651, 1 ; 647, 1 ; 3376, 4 ; 3375, 3 ; 3375, 6 ; 3373, 4 ; 3378, 3 ; 3378, 5 ; 3380, 3 ; 3382, 2 ; 3382, 3 ; 3385, 3 ; 3386, 1 ; 3389, 4 ; 685, 2 ; 751, 3 ; 751, 5 ; 754, 5 ; 952, 2 ; 952, 3 ; 960, 1 ; 630, 1 ; 5724, 1 ; 936, 3 ; 936, 4 ; 936, 5 ; 936, 6 ; 956, 2 ; 956, 3 ; 955, 4 ; 735, 1 ; 735, 3 ; 735, 9 ; 742, 4 ; 939, 3 ; 939, 7 ; 3379, 4 ;

1002, 6 ; 1002, 13 ; 1002, 16 ; 1002, 63 ; 1002, 65 ; 1002, 66 ; 1002, 67 ; 1002, 73 ; 5610, 121 ; 5208, 1 ; 5210, 1 ; 5210, 2 ; 5211, 1 ; 5212, 1 ; 5213, 1 ; 5213, 2 ; 5214, 2 ; 5215, 1 ; 5215, 2 ; 5215, 3 ; 5215, 4 ; 5216, 2 ; 5189, 1 ; 5189, 2 ; 5187, 1 ; 5188, 1 ; 5452, 4 ; 5452, 7 ; 4281, 22 ; 4281, 36 ; 4246, 2 ; 4246, 3 ; 4246, 25 ; 4246, 64 ; 4246, 69 ; 4246, 73 ; 4246, 78 ; 4246, 79 ; 4272, 1 ; 4272, 7 ; 4272, 8 ; 4262, 2 ; 4262, 3 ; 4262, 5 ; 4262, 18 ; 35, 4 ; 35, 11 ; 35, 12 ; 35, 13 ; 35, 14 ; 35, 16 ; 34, 4 ; 34, 5 ; 34, 14 ; 34, 17 ; 34, 18 ; 34, 19 ; 34, 20 ; 34, 21 ; 34, 22 ; 85, 3 ; 85, 9 ; 85, 10 ; 84, 2 ; 84, 3 ; 84, 4 ; 84, 11 ; 84, 12 ; 83, 2 ; 83, 3 ; 83, 4 ; 4924, 1 ; 4627, 1 ; 1269, 1 ; 1218, 2 ; 1212, 1 ; 1212, 2 ; 2078, 8 ; 2078, 12 ; 5737, 1 ; 5744, 1 ; 156, 5 ; 156, 6 ; 156, 7 ; 156, 8 ; 156, 9 ; 156, 11 ; 156, 12 ; 156, 13 ; 156, 15 ; 156, 16 ; 156, 17 ; 156, 19 ; 156, 20 ; 156, 21 ; 156, 22 ; 156, 24 ; 33, 3 ; 33, 8 ; **XX^e dynastie** : KIU 174, 1 ; 38, 2 ; 38, 3 ; 1304, 3 ; 1304, 4 ; 1302, 4 ; 1302, 5 ; 4975, 1 ; 1225, 1 ; 683, 1 ; 687, 1 ; 5741, 1 ; 5611, 1 ; 5743, 1 ; 5500, 4 ; 5500, 7 ; 5500, 10 ; 5489, 3 ; 5489, 7 ; 5471, 10 ; 5471, 11 ; 5471, 12 ; 5474, 16 ; 5482, 3 ; 5482, 6 ; 5482, 14 ; 5497, 8 ; 5497, 9 ; 5497, 10 ; 5498, 4 ; 5498, 11 ; 5507, 4 ; 5507, 6 ; 5507, 7 ; 5507, 8 ; 5507, 13 ; 5510, 3 ; 5510, 5 ; 5510, 7 ; 5513, 4 ; 5513, 5 ; 5513, 8 ; 5514, 3 ; 5514, 5 ; 5514, 6 ; 5516, 7 ; 5516, 10 ; 5520, 3 ; 5520, 5 ; 5520, 8 ; 5520, 11 ; 5522, 5 ; 5526, 5 ; 5545, 4 ; 5546, 8 ; 5548, 6 ; 5551, 6 ; 5552, 8 ; 5552, 10 ; 5555, 3 ; 5558, 6 ; 5558, 8 ; 5558, 9 ; 5561, 4 ; 5561, 6 ; 5561, 13 ; 5563, 6 ; 5563, 12 ; 5564, 5 ; 5567, 7 ; 5567, 8 ; 5567, 11 ; 5570, 5 ; 5570, 6 ; 5570, 12 ; 5578, 6 ; 5578, 8 ; 5576, 7 ; 5576, 8 ; 5576, 9 ; 5579, 7 ; 5579, 10 ; 5579, 11 ; 5581, 6 ; 5581, 8 ; 5582, 7 ; 5582, 8 ; 5582, 10 ; 5585, 5 ; 5590, 10 ; 5593, 5 ; 5627, 4 ; 5627, 10 ; 5627, 13 ; 5614, 4 ; 5614, 5 ; 5624, 3 ; 5624, 5 ; 5624, 7 ; 5624, 9 ; 5624, 10 ; 5609, 4 ; 5609, 6 ; 5609, 7 ; 5609, 8 ; 5608, 3 ; 5608, 7 ; 5606, 6 ; 5606, 8 ; 5606, 9 ; 5600, 3 ; 5600, 6 ; 5491, 10 ; 5493, 8 ; 5493, 9 ; 5493, 10 ; 5493, 12 ; 5509, 5 ; 5509, 8 ; 5533, 4 ; 5533, 7 ; 5536, 4 ; 5536, 9 ; 5566, 5 ; 5566, 8 ; 5549, 4 ; 5549, 8 ; 5549, 9 ; 5569, 7 ; 5569, 11 ; 5575, 7 ; 5575, 10 ; 3287, 1 ; 3315, 4 ; 3289, 1 ; 3289, 2 ; 3262, 2 ; 3265, 2 ; 3268, 4 ; 3263, 7 ; 3288, 1 ; 3288, 11 ; 3288, 12 ; 3288, 15 ; 3288, 16 ; 724, 4 ; 724, 10 ; 3273, 5 ; 3306, 3 ; 3306, 9 ; 3305, 5 ; 3305, 6 ; 3305, 16 ; 3300, 1 ; 3293, 11 ; 3294, 2 ; 3294, 3 ; 3294, 4 ; 3294, 7 ; 3295, 3 ; 3299, 2 ; 3299, 5 ; 3299, 10 ; 3297, 5 ; 3297, 6 ; 3298, 4 ; 3298, 5 ; 3298, 11 ; 3296, 5 ; 3292, 7 ; 3259, 7 ; 3255, 7 ; 3253, 3 ; 3280, 3 ; 3280, 5 ; 3279, 1 ; 3311, 1 ; 3311, 2 ; 3311, 7 ; 3311, 9 ; **XXI^e dynastie** : KIU 222, 9 ; **XXII^e dynastie** : KIU 3356, 3 ; 3356, 5 ; 3356, 12 ; 3356, 13 ; 3356, 14 ; 3357, 5 ; 3357, 13 ; 3358, 2 ; 3358, 3 ; 3358, 4 ; 3358, 5 ; 3358, 8 ; 3358, 10 ; 3358, 13 ; 3359, 2 ; 3359, 3 ; 3361, 2 ; 3361, 3 ; 3361, 4 ; 3361, 11 ; 3360, 8 ; 3377, 2 ; 3377, 3 ; 3374, 5 ; 3374, 9 ; 3374, 10 ; 3371, 2 ; 3371, 3 ; 3371, 5 ; 3371, 13 ;

3370, 2 ; 3370, 3 ; 3370, 5 ; 3370, 7 ; 3370, 9 ; 3370, 11 ; 3370, 12 ; 3370, 13 ; 300, 2 ; **XXV^e dynastie** : KIU 3549, 4 ; 3549, 5 ; 3549, 7 ; 3570, 1 ; 3571, 1 ; 3576, 5 ; 3577, 2 ; 3578, 1 ; 3579, 1 ; 3574, 3 ; 3574, 7 ; 3575, 3 ; 3575, 6 ; 3575, 7 ; 367, 2 ; 367, 3 ; **XXVI^e dynastie** : KIU 377, 3 ; **XXIX^e dynastie** : KIU 2206, 2 ; 2212, 1 ; 2212, 4 ; 2210, 1 ; 2210, 4 ; 559, 4 ; 560, 3 ; 560, 4 ; 561, 2 ; 561, 3 ; 565, 6 ; 566, 2 ; 569, 2 ; 2207, 2 ; 562, 4 ; **XXX^e dynastie** : KIU 346, 1 ; 346, 2 ; 347, 1 ; 347, 2 ; 2283, 1 ; 2283, 3 ; 2292, 2 ; 2292, 3 ; 2292, 4 ; 2293, 2 ; 2293, 4 ; 2294, 2 ; 2295, 1 ; 2295, 2 ; 2295, 3 ; 2295, 4 ; 2296, 4 ; 2298, 1 ; 2298, 2 ; 2298, 3 ; 2298, 5 ; 2299, 2 ; 2299, 3 ; 2300, 2 ; 2300, 3 ; 2300, 4 ; 2301, 2 ; 2301, 4 ; 3671, 2 ; 3673, 4 ; 3660, 5 ; 3662, 3 ; 3662, 4 ; 3662, 5 ; 3662, 6 ; 3663, 1 ; 3669, 2 ; 3665, 4 ; 3665, 8 ; 4141, 1 ; 2285, 2 ; 2287, 1 ; 2287, 3 ; **Époque macédonienne** : KIU 1209, 2 ; 1210, 2 ; 1210, 4 ; 1211, 2 ; 1211, 3 ; 1211, 4 ; 1270, 1 ; 1146, 1 ; 2770, 2 ; 2770, 3 ; 2770, 4 ; 2620, 2 ; 2620, 3 ; 2620, 4 ; 2620, 8 ; 2618, 2 ; 2616, 2 ; 2621, 6 ; 2621, 17 ; 2621, 21 ; 2621, 24 ; 2612, 4 ; 2612, 6 ; 2612, 8 ; 2613, 2 ; 2613, 9 ; 2613, 15 ; 2615, 5 ; 2624, 5 ; 2624, 7 ; 2624, 8 ; 2624, 13 ; 2625, 4 ; 2625, 7 ; 2625, 10 ; 2625, 13 ; 2626, 3 ; 2626, 7 ; 2626, 8 ; 2626, 10 ; 2626, 11 ; 2627, 3 ; 2627, 5 ; 2651, 3 ; 2651, 5 ; 2651, 13 ; 2653, 3 ; 2653, 4 ; 2653, 5 ; 2653, 10 ; 2653, 11 ; 2654, 3 ; 2654, 5 ; 2654, 10 ; 2654, 12 ; 2650, 2 ; 2650, 5 ; 2650, 10 ; 2650, 11 ; 2650, 12 ; 2650, 13 ; 2658, 1 ; 2658, 2 ; 2661, 7 ; 2659, 4 ; **Époque ptolémaïque** : KIU 2289, 1 ; 2131, 1 ; 2133, 2 ; 2183, 2 ; 2185, 2 ; 2185, 5 ; 2586, 2 ; 2230, 1 ; 2031, 3 ; 2031, 5 ; 2033, 3 ; 2033, 5 ; 2034, 3 ; 2034, 5 ; 2034, 6 ; 1995, 3 ; 1995, 5 ; 1996, 3 ; 1996, 5 ; 1996, 8 ; 1994, 3 ; 1994, 5 ; 1965, 3 ; 1965, 4 ; 2035, 2 ; 1956, 3 ; 1956, 5 ; 1956, 13 ; 1956, 21 ; 1966, 3 ; 1966, 5 ; 1966, 9 ; 1966, 11 ; 1997, 2 ; 1997, 4 ; 1997, 9 ; 1997, 15 ; 1997, 19 ; 2011, 4 ; 2011, 5 ; 2011, 6 ; 2011, 8 ; 2011, 9 ; 2011, 10 ; 2011, 11 ; 1223, 4 ; 2014, 3 ; 2014, 5 ; 2030, 3 ; 2030, 5 ; 4808, 3 ; 4808, 5 ; 4809, 3 ; 4809, 5 ; 4824, 3 ; 4824, 5 ; 4824, 9 ; 4824, 11 ; 5632, 3 ; 5632, 5 ; 5689, 3 ; 5689, 5 ; 5689, 6 ; 2013, 3 ; 2013, 5 ; 2013, 14 ; 4837, 3 ; 4837, 4 ; 4837, 11 ; 4838, 3 ; 4838, 4 ; 4838, 11 ; 5313, 3 ; 5313, 5 ; 5313, 14 ; 5720, 4 ; 2036, 1 ; 2036, 6 ; 5688, 4 ; 5688, 8 ; 5690, 3 ; 5690, 5 ; 5690, 6 ; 5690, 10 ; 5692, 3 ; 5692, 5 ; 4807, 3 ; 4807, 5 ; 4807, 8 ; 4823, 3 ; 4823, 5 ; 5326, 4 ; 5326, 6 ; 5413, 1 ; 2190, 6 ; 2201, 5 ; 2201, 6 ; 2201, 13 ; 2202, 6 ; 4138, 2 ; 4283, 5 ; 4283, 6 ; 4287, 4 ; 4287, 6 ; 4287, 14 ; 4288, 4 ; 4288, 5 ; 4288, 11 ; 4288, 14 ; 4289, 6 ; 4289, 8 ; 4291, 5 ; 4291, 8 ; 4291, 12 ; 4292, 4 ; 4292, 7 ; 4292, 9 ; 4136, 1 ; 4284, 2 ; 4285, 4 ; 4285, 5 ; 4286, 5 ; 4286, 6 ; 4290, 4 ; 4290, 6 ; 4290, 14 ; 4293, 1 ; 4293, 3 ; 4293, 10 ; 4295, 2 ; 4295, 10 ; 4294, 4 ; 4296, 3 ; 3566, 2 ; 3564, 2 ; 3565, 1 ; **Époque**

romaine : KIU 3787, 2 ; 3788, 2 ; 3955, 2 ; 3947, 1 ; 3946, 1 ; 3959, 2 ; 3969, 2 ; 3948, 2 ; 3948, 4 ; 3951, 2 ; 3962, 2 ; 3949, 2 ; 3949, 3 ; 3953, 2 ; 3957, 2 ; 3961, 2 ; 3964, 2 ; 3964, 7 ; 3968, 2 ; 3972, 2 ; 3972, 6 ; 3972, 7 ; 3963, 2 ; 3966, 2 ; 3967, 2 ; 3970, 1 ; 3971, 2 ; 3974, 2 ; 3976, 2 ; 3952, 2 ; 3956, 2 ; 3960, 2 ; 3965, 2 ; 3800, 1 ; 3827, 2 ; 3899, 2 ; 3902, 2 ; 3878, 2 ; 3879, 2 ; 3898, 2 ; 3903, 2 ; 3877, 2 ; 3851, 2 ; 3856, 2 ; 3847, 2 ; 3843, 2 ; 3833, 2 ; 3837, 2 ; 3816, 2 ; 3821, 2 ; 3812, 2 ; 3799, 2 ; 3625, 2 ; 3625, 4 ; 3629, 2 ; 3635, 2 ; 3648, 2 ; 3789, 1 ; 3794, 2 ; 3835, 2 ; 3839, 2 ; 3849, 2 ; 3852, 2 ; 3857, 1 ; 3853, 2 ; 3860, 2 ; 3930, 2 ; 3931, 2 ; 3938, 1 ; 4229, 5 ; 4229, 7 ; 4230, 2 ; 4230, 5 ; 4230, 7 ; 4231, 5 ; 4231, 7 ; 4231, 11 ; 4232, 5 ; 4232, 7 ; 4233, 5 ; 4233, 7 ; 4235, 5 ; 4235, 7 ; 4239, 3 ; 4238, 8 ; 4234, 5 ; 4234, 6 ; 1782, 1 ; 1782, 4 ; 4236, 5 ; 4236, 7 ; 3883, 4 ; 3883, 6 ; 4237, 5 ; 4237, 7 ; 3940, 2 ; 3913, 2 ; 3916, 2 ; 3935, 2 ; 3783, 2 ; 1945, 5 ; 3939, 1 ; 3784, 2 ; 3924, 2 ; 3932, 2 ; 3933, 2 ; 4219, 2 ; 4223, 2 ; 1800, 4 ; 2010, 1 ; 4222, 2 ; 4224, 2 ; 3785, 2 ; 3786, 2 ; 3920, 2 ; 3942, 2 ; 4082, 2 ; 4111, 2 ; 4114, 2 ; 4100, 2 ; 3943, 2 ; 3943, 6 ; 3943, 9 ; 4079, 2 ; 4113, 2 ; 4115, 2 ; 4117, 2 ; 4201, 2 ; 4122, 2 ; 4211, 2 ; 4210, 2 ; 3642, 3 ; 3670, 6 ; 3653, 3 ; 3653, 6 ;

 *R'-Jmn*

Époque romaine : KIU 3947, 1 ;

 *R'-Jtm*

XIX^e dynastie : KIU 794, 6 ; 792, 19 ; 623, 4 ; 5481, 5 ; 607, 4 ; 5451, 5 ; 5457, 4 ;
Époque romaine : KIU 3653, 1 ;

 *R'-Hr-3hty*

XII^e dynastie : KIU 1102, 6 ; 1102, 14 ; 1078, 2 ; **XVIII^e dynastie** : KIU 3475, 14 ; 2362, 5 ; 3450, 18 ; **XIX^e dynastie** : KIU 850, 6 ; 842, 2 ; 894, 1 ; 894, 6 ; 889, 4 ; 918, 1 ; 918, 2 ; 1937, 4 ; 1937, 5 ; 1870, 4 ; 2416, 8 ; 32, 3 ; 2392, 5 ; 1915, 4 ; 5445, 11 ; 83, 2 ; **XX^e dynastie** : KIU 5459, 5 ; 5554, 4 ;

 *R't-T3wy*

XIX^e dynastie : KIU 5470, 9 ; 1984, 1 ; 606, 10 ; **XX^e dynastie** : KIU 5579, 8 ;
Époque ptolémaïque : KIU 1965, 10 ; 1966, 10 ; 1997, 15 ; 5313, 13 ; 4287, 11 ;

 *Rmy*

XXIX^e dynastie : KIU 562, 24 ;

 *Rrt*

Époque romaine : KIU 3947, 1 ;

 *Hwt-Hr*

XVIII^e dynastie : KIU 2141, 4 ; 2334, 8 ; 2346, 7 ; 3527, 2 ; 2321, 5 ; 1312, 6 ; 1312, 7 ; 1258, 4 ; 1380, 5 ; 1398, 7 ; 1398, 8 ; 1313, 6 ; 1313, 7 ; 1487, 4 ; **XIX^e dynastie** : KIU 778, 12 ; 780, 15 ; 781, 11 ; 795, 13 ; 796, 17 ; 794, 14 ; 797, 9 ; 857, 15 ; 858, 47 ; 783, 9 ; 791, 10 ; 784, 11 ; 786, 16 ; 787, 14 ; 782, 12 ; 810, 7 ; 798, 8 ; 5494, 10 ; 643, 44 ; 1934, 4 ; 1934, 5 ; 1918, 4 ; 1976, 2 ; 759, 13 ; **XX^e dynastie** : KIU 5465, 8 ; 5558, 7 ; **XXII^e dynastie** : KIU 3356, 1 ; 3371, 8 ; **XXV^e dynastie** : KIU 3550, 8 ; 3551, 9 ; 3559, 1 ; 3571, 1 ; **Époque ptolémaïque** : KIU 3538, 5 ; 3524, 12 ; 250, 10 ; 3606, 2 ; 3526, 4 ; 1997, 9 ; 1997, 13 ; 5690, 10 ; 4288, 10 ; 4290, 11 ; 3566, 3 ; 3567, 1 ; 3563, 1 ;
Époque romaine : KIU 3796, 5 ; 3958, 1 ; 3961, 6 ; 3789, 1 ; 4231, 6 ; 4224, 1 ;

 *Hr*

XII^e dynastie : KIU 1112, 4 ; 1092, 4 ; 1108, 3 ; 1109, 4 ; 1109, 8 ; 1103, 5 ; 1044, 3 ; 1044, 12 ; 1047, 10 ; 1049, 14 ; 1034, 6 ; 1036, 3 ; 1038, 3 ; 1040, 4 ; 1071, 3 ; 1090, 5 ; 1064, 2 ; 17, 2 ; 14, 13 ; 14, 16 ; **XVIII^e dynastie** : KIU 1449, 8 ; 2309, 6 ; 944, 7 ; 944, 15 ; 944, 28 ; 2340, 7 ; 2339, 5 ; 2344, 15 ; 253, 6 ; 253, 12 ; 260, 9 ; 1291, 10 ; 1298, 5 ; 1307, 6 ; 1307, 15 ; 1255, 7 ; 1257, 8 ; 1286, 7 ; 1267, 9 ; 1384, 10 ; 1343, 5 ; 1399, 12 ; 1400, 6 ; 1400, 15 ; 1517, 12 ; 1207, 10 ; 1661, 5 ; 1439, 7 ; 1470, 7 ; 1382, 7 ; 1698, 10 ; 1692, 3 ; 1706, 9 ; 1648, 6 ; 1656, 14 ; 1688, 4 ; 1730, 32 ; 4565, 2 ; 3225, 5 ; 2995, 2 ; 2905, 8 ; 2816, 6 ; 2817, 6 ; 2815, 6 ; 2821, 8 ; 2828, 9 ; 2852, 8 ; 2853, 8 ; 2854, 8 ; 2856, 4 ; 2895, 8 ; 2900, 8 ; 2899, 8 ; 2906, 9 ; 2940, 26 ; 2961, 39 ; 2961, 48 ; 2971, 7 ; 3236, 5 ; 3240, 12 ; 3450, 18 ; 3450, 26 ; 3450, 45 ; **XIX^e dynastie** : KIU 778, 7 ; 776, 38 ; 833, 9 ; 839, 7 ; 794, 8 ; 775, 29 ; 783, 10 ; 789, 2 ; 600, 6 ; 792, 32 ; 623, 6 ; 628, 20 ; 621, 17 ; 5164, 2 ; 903, 3 ; 5559, 5 ; 1892, 5 ; 32, 3 ; 655, 13 ; 658, 7 ; 658, 17 ; 637, 3 ; 632, 8 ; 634, 9 ; 634, 51 ; 653, 8 ; 653, 9 ; 1931, 5 ; 604, 7 ; 616, 15 ; 690, 5 ; 711, 2 ; 711, 8 ; 711, 9 ; 711, 13 ; 2496, 6 ; 4246, 10 ; **XX^e dynastie** : KIU 5587, 3 ; 5450, 7 ; 5459, 12 ; 5506, 5 ; 5560, 6 ; 5563, 8 ; 5563, 12 ;

3277, 6 ; 3293, 3 ; 3293, 7 ; 3261, 7 ; 3253, 7 ;
 3311, 2 ; **XXII^e dynastie** : KIU 3356, 13 ;
 3370, 12 ; **XXIX^e dynastie** : KIU 2206,
 2 ; 559, 9 ; 560, 4 ; 565, 14 ; 569, 2 ; 562, 23 ;
XXX^e dynastie : KIU 2292, 3 ; 2293, 3 ;
 2295, 3 ; 2296, 3 ; 2300, 3 ; 2301, 3 ;
Époque macédonienne : KIU 1209, 7 ;
 2612, 6 ; 2612, 8 ; 2613, 13 ; 2625, 13 ; 2626,
 6 ; 2653, 9 ; 2650, 4 ; **Époque**
ptolémaïque : KIU 3521, 6 ; 250, 12 ;
 2033, 8 ; 1995, 4 ; 2037, 1 ; 2037, 2 ; 2035,
 5 ; 1956, 8 ; 1764, 18 ; 1764, 20 ; 1764, 25 ;
 1764, 27 ; 1966, 12 ; 1997, 12 ; 2011, 2 ; 2011,
 12 ; 2011, 18 ; 2011, 22 ; 2011, 34 ; 2014, 1 ;
 2014, 6 ; 2030, 1 ; 2030, 6 ; 5689, 6 ; 2013,
 1 ; 2013, 6 ; 5692, 4 ; 5692, 6 ; 1834, 4 ; 1834,
 12 ; 5634, 2 ; 1789, 1 ; 1772, 2 ; 5654, 2 ;
 5664, 8 ; 1799, 4 ; 5662, 8 ; 1748, 4 ; 4289,
 9 ; 4289, 13 ; 4285, 11 ; 4290, 14 ; 4293, 11 ;
 3563, 1 ; **Époque romaine** : KIU 3972,
 6 ; 3956, 7 ; 3954, 1 ; 3813, 1 ; 3899, 6 ; 3842,
 1 ; 3815, 1 ; 3844, 1 ; 3973, 1 ; 4229, 15 ; 4231,
 2 ; 4238, 9 ; 4236, 9 ; 3670, 5 ; 3653, 6 ;

Hr-R'

XVIII^e dynastie : KIU 575, 22 ;

Hhw

Époque ptolémaïque : KIU 4291, 13 ;

Hht

Époque ptolémaïque : KIU 4291, 15 ;

Hprj

XVIII^e dynastie : KIU 575, 19 ; 1730, 3 ;
XIX^e dynastie : KIU 857, 13 ; 895, 5 ;
 5185, 1 ; 711, 7 ; **Époque ptolémaïque** :
 KIU 1966, 13 ; **Époque romaine** :
 KIU 3947, 1 ; 4234, 11 ; 1945, 5 ; 4201, 7 ;

Hnsu

XVIII^e dynastie : KIU 2170, 6 ; **XIX^e**
dynastie : KIU 841, 26 ; 855, 17 ; 855, 20 ;
 858, 16 ; 793, 28 ; 775, 31 ; 790, 6 ; 802, 7 ;
 811, 13 ; 601, 16 ; 619, 11 ; 865, 5 ; 869, 5 ;
 872, 1 ; 872, 7 ; 1016, 23 ; 1019, 23 ; 1011, 20 ;
 921, 1 ; 5159, 2 ; 935, 2 ; 915, 5 ; 5460, 8 ;
 5481, 10 ; 5571, 11 ; 5589, 3 ; 5228, 1 ; 764,
 12 ; 1962, 3 ; 2413, 7 ; 2413, 8 ; 2427, 2 ; 32,
 3 ; 633, 16 ; 636, 16 ; 644, 39 ; 643, 10 ; 660,
 30 ; 663, 12 ; 1944, 5 ; 1944, 6 ; 773, 11 ; 2191,
 4 ; 2191, 5 ; 605, 4 ; 594, 26 ; 697, 4 ; 702, 1 ;
 702, 5 ; 723, 15 ; 927, 5 ; 712, 6 ; 949, 3 ; 686,
 8 ; 758, 11 ; 3373, 1 ; 3373, 6 ; 952, 4 ; 955, 2 ;

35, 9 ; 35, 22 ; 2078, 6 ; 4911, 7 ; **XX^e**
dynastie : KIU 5587, 4 ; 1303, 4 ; 1328, 4 ;
 5480, 12 ; 5535, 11 ; 5474, 9 ; 5482, 10 ;
 5482, 14 ; 5498, 8 ; 5516, 9 ; 5526, 9 ; 5561,
 10 ; 5579, 11 ; 5609, 8 ; 3304, 14 ; 3296, 5 ;
XXI^e dynastie : KIU 222, 13 ; 222, 22 ;
 222, 56 ; 222, 57 ; 222, 58 ; 222, 59 ; **XXII^e**
dynastie : KIU 3360, 3 ; **XXV^e**
dynastie : KIU 367, 2 ; 5967, 1 ; **XXX^e**
dynastie : KIU 2331, 7 ; **Époque**
ptolémaïque : KIU 3497, 1 ; 2185, 2 ;
 2185, 6 ; 3537, 4 ; 3525, 12 ; 2014, 14 ; 5690,
 7 ; 5690, 12 ; 5645, 1 ; 2201, 16 ; 2201, 19 ;
 4135, 1 ; 4296, 9 ; 3564, 4 ; 3565, 1 ;
Époque romaine : KIU 1782, 3 ;

Hnsw-Dhwty

XIX^e dynastie : KIU 2516, 9 ;

Hnmw

XII^e dynastie : KIU 17, 4 ; **XVIII^e**
dynastie : KIU 3450, 44 ; **XIX^e**
dynastie : KIU 792, 34 ; 641, 4 ; 634, 4 ;
 634, 32 ; 1887, 5 ; 649, 1 ; **Époque**
ptolémaïque : KIU 2011, 29 ; **Époque**
romaine : KIU 3820, 1 ; 4220, 2 ;

Hnmw-R'

Époque romaine : KIU 3627, 1 ;

Sbk

XVIII^e dynastie : KIU 1381, 5 ; **XIX^e**
dynastie : KIU 779, 1 ; 858, 50 ; 643, 45 ;
XX^e dynastie : KIU 5558, 1 ; 5558, 5 ;
Époque romaine : KIU 3962, 1 ; 3964,
 7 ; 3963, 7 ; 3837, 7 ;

Sbk-R'

XIX^e dynastie : KIU 779, 6 ;

Spdt

XVIII^e dynastie : KIU 575, 21 ;

Sfht-bwy

XVIII^e dynastie : KIU 2993, 9 ; **XIX^e**
dynastie : KIU 1902, 6 ; 611, 4 ; **XX^e**
dynastie : KIU 3298, 9 ; 3311, 4 ;



XXIX^e dynastie : KIU 562, 17 ;



Époque romaine : KIU 3846, 7 ; 3942, 5 ;



XVIII^e dynastie : KIU 4375, 1 ; 4375, 2 ;
XIX^e dynastie : KIU 873, 1 ; 873, 8 ; 828, 7 ; 1952, 5 ; 1952, 6 ; 2422, 5 ; **XX^e dynastie** : KIU 5555, 7 ; **Époque ptolémaïque** : KIU 3536, 3 ; 4136, 3 ;

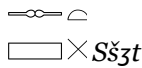

XVIII^e dynastie : KIU 575, 21 ; **XIX^e dynastie** : KIU 634, 42 ; 634, 47 ; 1902, 2 ; 2512, 1 ; **XX^e dynastie** : KIU 5477, 11 ;



Époque romaine : KIU 3950, 4 ; 3952, 7 ;



XVIII^e dynastie : KIU 1383, 7 ; 1648, 6 ; 1633, 2 ; 1633, 13 ; **XIX^e dynastie** : KIU 777, 6 ; 858, 42 ; 5164, 2 ; 32, 4 ; 32, 10 ; 32, 29 ; 32, 30 ; 32, 32 ; 32, 38 ; 711, 10 ; 1002, 14 ; 1002, 36 ; 5610, 26 ; 4246, 69 ; 35, 16 ; **Époque romaine** : KIU 3940, 5 ;



XVIII^e dynastie : KIU 1633, 8 ; 1633, 19 ; 1693, 6 ; **XIX^e dynastie** : KIU 776, 14 ; 845, 1 ; 794, 18 ; 858, 27 ; 793, 19 ; 813, 14 ; 844, 23 ; 643, 35 ; 3382, 3 ; 35, 22 ; **XXIX^e dynastie** : KIU 562, 20 ; **Époque romaine** : KIU 3946, 1 ; 3938, 1 ;



Époque ptolémaïque : KIU 4292, 8 ;



Époque ptolémaïque : KIU 4292, 10 ;



XXIX^e dynastie : KIU 562, 7 ;



XII^e dynastie : KIU 1068, 6 ; **XVIII^e dynastie** : KIU 575, 4 ; 2334, 17 ; 2322, 5 ; 1245, 8 ; 1393, 9 ; 1256, 10 ; 1633, 6 ; 1633, 17 ; 3216, 4 ; 2830, 6 ; 3233, 9 ; 3217, 3 ; 2946, 10 ; **XIX^e dynastie** : KIU 776, 20 ; 776, 21 ; 856, 7 ; 857, 13 ; 858, 34 ; 786, 11 ; 810, 10 ; 813, 10 ; 619, 10 ; 874, 9 ; 1016, 22 ; 5164, 2 ; 831, 9 ; 5559, 17 ; 672, 9 ; 764, 15 ; 1949, 8 ; 656, 3 ; 643, 37 ; 661, 12 ; 1969, 6 ; 3384, 1 ; 936, 7 ; 4246, 70 ; **XX^e dynastie** : KIU 3264, 3 ; 3304, 17 ; **XXIX^e dynastie** : KIU 2206, 1 ; 2206, 2 ; 562, 21 ; **Époque macédonienne** : KIU 2613, 15 ; 2653, 7 ; **Époque ptolémaïque** : KIU 2033, 6 ; 4808, 6 ; 1763, 1 ; 5664, 6 ; 4285, 6 ; **Époque romaine** : KIU 3946, 1 ; 3898, 7 ; 3938, 1 ; 4230, 6 ; 4232, 9 ; 3883, 7 ; 3883, 12 ; 3939, 1 ;



XIX^e dynastie : KIU 1905, 5 ; 2395, 2 ; **XX^e dynastie** : KIU 3268, 5 ; **XXII^e dynastie** : KIU 300, 3 ; **Époque romaine** : KIU 3647, 1 ;

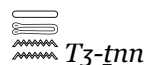

XIX^e dynastie : KIU 1899, 7 ; 1982, 2 ; 1833, 3 ; 2431, 2 ; 2175, 2 ; 594, 23 ; **XX^e dynastie** : KIU 5576, 5 ; 5491, 8 ; 3298, 12 ; **XXX^e dynastie** : KIU 2331, 5 ; **Époque ptolémaïque** : KIU 2202, 12 ; 4291, 10 ; 4291, 17 ; 3563, 1 ; **Époque romaine** : KIU 3950, 1 ; 3953, 6 ; 3952, 7 ; 3923, 4 ; 3922, 2 ; 5081, 9 ;



XVIII^e dynastie : KIU 1293, 10 ; 1633, 7 ; 1633, 18 ; **XIX^e dynastie** : KIU 776, 18 ; 845, 1 ; 794, 18 ; 858, 31 ; 813, 14 ; 643, 36 ; 711, 6 ; 3383, 3 ; **XX^e dynastie** : KIU 5582, 9 ; **Époque ptolémaïque** : KIU 4283, 2 ; 4288, 10 ; **Époque**

romaine : KIU 4220, 2 ;

 *Tnnt*

XVIII^e dynastie : KIU 1380, 8 ; 1707, 10 ; **XIX^e dynastie** : KIU 779, 12 ; 643, 46 ;

 *Dwn-'nwy*

XIX^e dynastie : KIU 711, 11 ;

 *Db3ty*

XXIX^e dynastie : KIU 562, 31 ;

 *Dmd-h'w*

XXIX^e dynastie : KIU 562, 35 ;

 *Ddwn*

XVIII^e dynastie : KIU 2104, 5 ;

 *Dhwtj*

XVIII^e dynastie : KIU 575, 21 ; 944, 27 ; 1307, 13 ; 1343, 1 ; 1400, 12 ; 1517, 6 ; 1280, 15 ; 3450, 18 ; 3450, 45 ; **XIX^e dynastie** : KIU 889, 2 ; 889, 5 ; 1019, 25 ; 5184, 2 ; 5223, 2 ; 2517, 5 ; 658, 13 ; 639, 11 ; 634, 25 ; 653, 4 ; 643, 20 ; 663, 17 ; 594, 28 ; 2512, 1 ; 698, 9 ; 711, 9 ; 711, 10 ; 711, 14 ; 930, 5 ; 5195, 1 ; 2078, 7 ; **XX^e dynastie** : KIU 5477, 1 ; 5477, 5 ; 3305, 12 ; 3299, 1 ; 3299, 6 ; **Époque macédonienne** : KIU 2611, 5 ; 2612, 7 ; 2613, 10 ; **Époque ptolémaïque** : KIU 2011, 24 ; 5688, 10 ; 5649, 1 ; **Époque romaine** : KIU 3946, 1 ; 3836, 1 ; 3839, 1 ; 3938, 1 ;

Table de correspondance
des documents KIU

La correspondance entre le numéro de document KIU et la position dans l'inventaire des objets découvert(s) ou conservé(s) dans un secteur du temple qui ne sont pas en lien avec un monument ou qui sont en lien avec un monument qui n'est pas encore intégré au projet est donnée avec le code AZIM du secteur :

PAR : PARvis du temple
GCR : Grande CouR et premier pylône
SHP : Salle HyPostyle et deuxième pylône
ZPC : Zone des Pylônes Centraux
ZCT : Zone Centrale du Temple
AKM : *AKh-Menou*
MET : Mur Extérieur de Thoutmosis III
ASN : Allée processionnelle Sud-Nord
CAE : Zone des Chapelles Adossées de l'Est
ZSE : Zone Solaire de l'Est
ZOE : Zone Osirienne de l'Est
ZSO : Zone Sud-Ouest du temple
ZNT : Zone Nord du Temple
MPA : Musée de Plein Air
KHE : Karnak Hors Enceinte

1 : ZCT	591 : §5.3.2.6.	666 : §5.5.3.1.	746 : §5.10.2.6.
3 : ZOE	593 : §5.3.2.5.	667 : §5.5.3.4.	747 : §5.10.2.5.
11 : ZPC	594 : §5.3.2.2.	668 : §5.5.3.3.	748 : §5.10.2.4.
12 : AKM	595 : §5.3.2.4.	669 : §5.5.3.2.	749 : §5.10.2.3.
17 : ZCT	596 : §5.3.2.4.	670 : §5.5.3.4.	750 : §5.10.2.2.
25 : AKM	597 : §5.3.2.4.	671 : §5.5.3.3.	751 : §5.10.2.1.
32 : §24.1.1.	598 : §5.3.2.4.	672 : §5.5.3.2.	752 : §5.10.2.4.
33 : LSC	599 : §5.3.2.4.	676 : §5.8.2.1.	753 : §5.10.2.3.
34 : PAR	600 : §5.3.2.4.	677 : §5.8.2.1.	754 : §5.10.2.2.
35 : MPA	601 : §5.3.2.4.	678 : §5.8.2.1.	755 : §5.7.3.4.
38 : LSC	602 : §5.3.2.3.	679 : §5.8.2.1.	756 : §5.3.3.4.
60 : ASN	603 : §5.3.2.3.	680 : §5.8.2.4.	757 : §5.3.3.3.
83 : SHP	604 : §5.3.2.3.	681 : §5.8.2.3.	758 : §5.3.3.2.
84 : SHP	605 : §5.3.2.3.	682 : §5.8.2.2.	759 : §5.3.3.1.
85 : SHP	606 : §5.3.2.3.	683 : §5.8.2.5.	760 : §5.3.3.5.
101 : ZSO	607 : §5.3.2.3.	685 : §5.8.2.3.	761 : §5.3.3.5.
109 : §17.1.2.	608 : §5.3.2.3.	686 : §5.8.2.2.	762 : §5.3.3.4.
110 : §17.1.2.	609 : §5.3.2.3.	687 : §5.8.2.5.	763 : §5.3.3.3.
156 : PAR	610 : §5.3.2.3.	689 : §5.6.2.4.	764 : §5.3.3.2.
157 : PAR	611 : §5.3.2.2.	690 : §5.6.2.4.	765 : §5.3.3.1.
174 : GCR	612 : §5.3.2.2.	691 : §5.6.2.3.	768 : §5.3.1.6.
210 : ZSO	613 : §5.3.2.2.	692 : §5.6.2.3.	769 : §5.3.1.6.
222 : §26.1.1.1.	614 : §5.3.2.2.	693 : §5.6.2.3.	770 : §5.3.1.5.
231 : §20.1.	615 : §5.3.2.2.	694 : §5.6.2.3.	771 : §5.3.1.5.
246 : §31.	616 : §5.3.2.2.	695 : §5.6.2.3.	772 : §5.3.1.5.
249 : §31.7.1.	617 : §5.3.2.2.	696 : §5.6.2.3.	773 : §5.3.1.5.
250 : §31.7.1.	618 : §5.3.2.2.	697 : §5.6.2.3.	774 : §5.3.1.5.
251 : §31.8.4.	619 : §5.3.2.2.	698 : §5.6.2.2.	775 : §5.3.1.2.
252 : LSC	620 : §5.3.2.1.	699 : §5.6.2.2.	776 : §5.3.1.4.
253 : §31.8.4.	621 : §5.3.2.1.	701 : §5.6.2.2.	777 : §5.3.1.4.
254 : §31.8.4.	622 : §5.3.2.1.	702 : §5.6.2.2.	778 : §5.3.1.4.
255 : §31.8.4.	623 : §5.3.2.1.	703 : §5.6.2.2.	779 : §5.3.1.4.
257 : §31.6.	624 : §5.3.2.1.	704 : §5.6.2.2.	780 : §5.3.1.4.
260 : §31.8.5.	628 : §5.3.2.1.	705 : §5.6.2.2.	781 : §5.3.1.4.
262 : §31.8.5.	629 : §5.3.2.1.	706 : §5.6.2.2.	782 : §5.3.1.4.
263 : §31.8.5.	630 : §5.3.2.7.	708 : §5.6.2.2.	783 : §5.3.1.3.
264 : §31.8.5.	632 : §5.5.2.3.	709 : §5.6.2.1.	784 : §5.3.1.3.
267 : §31.8.2.	633 : §5.5.2.3.	710 : §5.6.2.5.	785 : §5.3.1.3.
268 : §31.8.2.	634 : §5.5.2.3.	711 : §5.6.2.1.	786 : §5.3.1.3.
270 : §31.9.2.	635 : §5.5.2.3.	712 : §5.6.2.1.	787 : §5.3.1.3.
272 : §8.	636 : §5.5.2.2.	714 : §5.6.2.1.	788 : §5.3.1.3.
308 : §28.	637 : §5.5.2.2.	715 : §5.6.2.1.	789 : §5.3.1.3.
334 : §26.3.	638 : §5.5.2.2.	716 : §5.6.2.1.	790 : §5.3.1.3.
338 : §27.	639 : §5.5.2.2.	717 : §5.6.2.1.	791 : §5.3.1.3.
366 : §20.	640 : §5.5.2.2.	718 : §5.6.2.1.	792 : §5.3.1.2.
367 : PAR	641 : §5.5.2.2.	721 : §5.9.2.3.	793 : §5.3.1.2.
370 : GCR	642 : §5.5.2.2.	722 : §5.9.2.3.	794 : §5.3.1.2.
376 : GCR	643 : §5.5.2.1.	723 : §5.9.2.2.	795 : §5.3.1.2.
377 : SHP	644 : §5.5.2.1.	724 : §5.9.2.1.	796 : §5.3.1.2.
496 : §2.	646 : §5.5.1.3.	725 : §5.9.2.1.	797 : §5.3.1.2.
550 : §1.	647 : §5.5.1.3.	726 : §5.9.2.4.	798 : §5.3.1.2.
552 : §1.1.1.2.	649 : §5.5.1.3.	727 : §5.9.2.5.	799 : §5.3.1.1.
559 : §1.1.4.	651 : §5.5.1.3.	728 : §5.10.2.3.	800 : §5.3.1.1.
560 : §1.1.4.	652 : §5.5.1.2.	729 : §5.10.2.2.	802 : §5.3.1.1.
561 : §1.1.4.	653 : §5.5.1.2.	732 : §5.10.2.1.	803 : §5.3.1.1.
562 : §1.2.4.	654 : §5.5.1.2.	733 : §5.10.2.5.	804 : §5.3.1.1.
564 : §1.2.2.1.	655 : §5.5.1.2.	735 : §5.10.2.3.	805 : §5.3.1.1.
565 : §1.2.2.2.	656 : §5.5.1.2.	736 : §5.10.2.2.	806 : §5.3.1.1.
566 : §1.2.1.	657 : §5.5.1.2.	737 : §5.10.2.1.	807 : §5.3.1.1.
568 : §1.2.3.1.	658 : §5.5.1.2.	738 : §5.10.2.6.	808 : §5.3.1.1.
569 : §1.2.3.2.	659 : §5.5.1.2.	739 : §5.10.2.5.	809 : §5.3.1.1.
570 : §1.2.1.	660 : §5.5.1.1.	741 : §5.10.2.3.	810 : §5.3.1.1.
572 : §21.	661 : §5.5.1.1.	742 : §5.10.2.3.	811 : §5.3.1.1.
575 : ASN	662 : §5.5.1.1.	743 : §5.10.2.2.	812 : §5.3.1.1.
576 : §22.	663 : §5.5.1.1.	744 : §5.10.2.2.	813 : §5.3.1.1.
577 : §23.	665 : §5.5.3.1.	745 : §5.10.2.1.	814 : §5.3.1.1.

815 : §5.3.1.7.	911 : §5.10.1.3.	1027 : §32.	1108 : §32.2.3.
818 : §5.4.3.2.	912 : §5.10.1.3.	1028 : §32.3.	1109 : §32.2.3.
820 : §5.4.3.4.	913 : §5.10.1.3.	1029 : §32.3.	1110 : §32.2.3.
821 : §5.4.3.3.	914 : §5.10.1.3.	1034 : §32.2.14.	1112 : §32.1.
822 : §5.4.3.2.	915 : §5.10.1.2.	1035 : §32.2.14.	1113 : §32.1.
823 : §5.4.3.1.	916 : §5.10.1.2.	1036 : §32.2.14.	1114 : §31.12.
824 : §5.4.3.4.	918 : §5.10.1.2.	1038 : §32.2.13.	1115 : §32.1.
826 : §5.7.3.3.	920 : §5.10.1.1.	1039 : §32.2.13.	1116 : §32.1.
827 : §5.7.3.2.	921 : §5.10.1.1.	1040 : §32.2.13.	1117 : §32.1.
828 : §5.7.3.1.	922 : §5.10.1.5.	1042 : §32.2.16.	1118 : §32.1.
829 : §5.7.3.3.	923 : §5.10.1.4.	1043 : §32.2.16.	1119 : §32.1.
830 : §5.7.3.2.	924 : §5.10.1.3.	1044 : §32.2.16.	1120 : §32.1.
831 : §5.7.3.1.	925 : §5.10.1.2.	1045 : §32.2.16.	1121 : §32.1.
833 : §5.4.2.2.	926 : §5.10.1.1.	1047 : §32.2.15.	1122 : §14.
834 : §5.4.2.2.	927 : §5.10.1.5.	1048 : §32.2.15.	1124 : §32.1.
835 : §5.4.2.2.	928 : §5.10.1.5.	1049 : §32.2.15.	1125 : §32.4.
836 : §5.4.2.2.	929 : §5.10.1.4.	1050 : §32.2.15.	1126 : §32.4.
837 : §5.4.2.2.	930 : §5.10.1.4.	1052 : §32.2.10.	1127 : §32.4.
838 : §5.4.2.2.	931 : §5.10.1.3.	1053 : §32.2.10.	1128 : §32.4.
839 : §5.4.2.2.	932 : §5.10.1.3.	1054 : §32.2.10.	1146 : §8.2.1.5.
840 : §5.4.2.2.	933 : §5.10.1.2.	1055 : §32.2.10.	1152 : §8.2.2.2.
841 : §5.4.2.1.	934 : §5.10.1.2.	1058 : §32.2.9.	1153 : §8.2.3.2.
842 : §5.4.2.3.	935 : §5.10.1.1.	1059 : §32.2.9.	1154 : §8.2.3.1.
843 : §5.4.2.1.	936 : §5.10.1.5.	1060 : §32.2.9.	1192 : §33.
844 : §5.4.2.1.	937 : §5.10.1.4.	1061 : §32.2.9.	1194 : §33.1.10.2.
845 : §5.4.1.3.	938 : §5.10.1.3.	1063 : §32.2.12.	1195 : §33.1.10.1.
846 : §5.4.1.2.	939 : §5.10.1.2.	1064 : §32.2.12.	1198 : §33.2.6.
847 : §5.4.1.2.	940 : §5.10.1.1.	1065 : §32.2.12.	1199 : §33.1.10.1.
848 : §5.4.1.2.	941 : §5.10.1.6.	1066 : §32.2.12.	1200 : §33.2.6.
850 : §5.4.1.2.	942 : §5.10.1.6.	1068 : §32.2.11.	1202 : §33.2.6.
851 : §5.4.1.2.	945 : §10.	1069 : §32.2.11.	1203 : §33.2.6.
852 : §5.4.1.2.	946 : §9.	1070 : §32.2.11.	1204 : §33.2.6.
853 : §5.4.1.2.	949 : §5.9.2.6.	1071 : §32.2.11.	1206 : §33.2.1.
854 : §5.4.1.2.	950 : §5.8.2.10.	1073 : §32.2.6.	1207 : §33.2.1.
855 : §5.4.1.1.	951 : §5.8.2.9.	1074 : §32.2.6.	1208 : §33.2.1.
856 : §5.4.1.1.	952 : §5.8.2.8.	1075 : §32.2.6.	1209 : §8.2.1.1.
857 : §5.4.1.1.	953 : §5.8.2.11.	1076 : §32.2.6.	1210 : §8.2.1.2.
858 : §5.4.1.1.	954 : §5.8.2.10.	1078 : §32.2.5.	1211 : §8.2.1.3.
859 : §5.	955 : §5.8.2.9.	1079 : §32.2.5.	1212 : §8.2.4.1.
860 : §5.4.1.4.	956 : §5.8.2.8.	1080 : §32.2.5.	1213 : §33.2.1.
864 : §5.6.1.5.	957 : §5.8.2.11.	1081 : §32.2.5.	1218 : §8.2.4.1.
865 : §5.6.1.5.	958 : §5.8.2.7.	1083 : §32.2.8.	1219 : §8.2.1.1.
867 : §5.6.1.5.	959 : §5.8.2.6.	1084 : §32.2.8.	1220 : §8.2.2.1.
869 : §5.6.1.5.	960 : §5.7.3.4.	1085 : §32.2.8.	1222 : §8.2.6.1.
872 : §5.6.1.4.	961 : §5.7.3.6.	1086 : §32.2.8.	1223 : §8.2.6.2.
873 : §5.6.1.4.	963 : §5.7.3.7.	1087 : §32.1.	1225 : §6.3.1.2.
874 : §5.6.1.4.	964 : §5.7.3.6.	1088 : §32.2.7.	1227 : §8.2.1.4.
875 : §5.6.1.3.	965 : §5.7.3.5.	1089 : §32.2.7.	1229 : §33.2.1.
878 : §5.6.1.3.	971 : §5.4.3.5.	1090 : §32.2.7.	1230 : §33.2.1.
879 : §5.6.1.3.	973 : §5.4.3.6.	1091 : §32.2.7.	1233 : §33.2.1.
880 : §5.6.1.3.	988 : §31.8.3.1.	1092 : §32.1.	1237 : §33.2.1.
881 : §5.6.1.3.	1002 : §5.8.1.	1093 : §32.2.2.	1240 : §33.2.1.
882 : §5.6.1.3.	1006 : §5.7.1.1.	1094 : §32.1.	1241 : §33.2.1.
887 : §5.6.1.2.	1007 : §5.7.1.1.	1095 : §32.2.2.	1242 : §33.2.1.
889 : §5.6.1.2.	1008 : §5.7.1.2.	1096 : §32.2.2.	1243 : §8.2.5.1.
890 : §5.6.1.2.	1010 : §5.7.1.2.	1097 : §32.1.	1244 : §33.2.2.
891 : §5.6.1.2.	1011 : §5.7.1.2.	1098 : §32.2.1.	1245 : §33.2.2.
892 : §5.6.1.2.	1014 : §5.7.2.1.	1099 : §32.2.1.	1246 : §33.2.2.
893 : §5.6.1.2.	1015 : §5.7.2.1.	1100 : §32.2.1.	1249 : §33.2.2.
894 : §5.6.1.2.	1016 : §5.7.2.1.	1101 : §32.1.	1250 : §33.2.2.
895 : §5.6.1.2.	1017 : §5.7.2.2.	1102 : §32.2.4.	1255 : §33.2.2.
903 : §5.6.1.1.	1018 : §5.7.2.2.	1103 : §32.2.4.	1256 : §33.2.2.
906 : §5.6.1.1.	1019 : §5.7.2.2.	1104 : §32.2.4.	1257 : §33.2.2.
908 : §5.10.1.5.	1020 : §5.7.2.2.	1105 : §32.2.4.	1258 : §33.2.2.
909 : §5.10.1.4.	1022 : §5.7.2.3.	1106 : §32.1.	1265 : §33.2.3.
910 : §5.10.1.4.	1024 : §5.9.1.1.	1107 : §32.2.3.	1267 : §33.2.3.

1269 : §8.2.3.2.	1381 : §33.4.4.	1467 : §33.3.4.	1539 : §33.7.7.
1270 : §8.2.1.5.	1382 : §33.4.4.	1468 : §33.3.4.	1540 : §33.4.6.
1272 : §8.2.6.1.	1383 : §33.4.4.	1469 : §33.3.6.	1541 : §33.4.6.
1274 : §6.	1384 : §33.4.4.	1470 : §33.3.6.	1542 : §33.4.6.
1275 : §6.3.1.2.	1385 : §33.4.4.	1471 : §33.2.6.	1543 : §33.4.6.
1280 : §6.3.1.1.1.	1386 : §33.2.6.	1472 : §33.3.7.	1544 : §33.4.6.
1283 : §33.2.3.	1387 : §33.4.4.	1473 : §33.3.7.	1545 : §33.4.6.
1284 : §33.2.3.	1388 : §33.4.4.	1474 : §33.4.6.	1546 : §33.5.1.
1285 : §33.2.4.	1389 : §33.4.4.	1475 : §33.4.6.	1547 : §33.5.2.
1286 : §33.2.4.	1390 : §33.4.4.	1476 : §33.4.6.	1548 : §33.5.2.
1287 : §33.2.4.	1391 : §33.4.4.	1477 : §33.4.6.	1550 : §33.5.3.
1288 : §33.2.4.	1392 : §33.4.4.	1478 : §33.4.6.	1553 : §33.5.3.
1289 : §33.2.4.	1393 : §33.4.4.	1479 : §33.4.6.	1554 : §33.5.4.
1290 : §33.2.4.	1394 : §33.4.4.	1480 : §33.4.6.	1555 : §33.5.4.
1291 : §33.2.4.	1395 : §33.4.4.	1481 : §33.4.6.	1556 : §33.4.6.
1292 : §33.2.4.	1396 : §33.2.6.	1482 : §33.6.1.	1557 : §33.4.6.
1293 : §33.2.4.	1397 : §33.4.5.	1483 : §33.6.1.	1558 : §33.4.6.
1294 : §33.2.4.	1398 : §33.4.5.	1484 : §33.6.1.	1559 : §33.4.6.
1295 : §33.2.4.	1399 : §33.4.5.	1485 : §33.6.1.	1560 : §33.4.6.
1296 : §33.2.4.	1400 : §33.4.5.	1486 : §33.6.2.	1561 : §33.4.6.
1297 : §33.2.4.	1405 : §33.4.5.	1487 : §33.6.2.	1562 : §33.4.6.
1298 : §33.2.4.	1408 : §33.2.6.	1489 : §33.6.3.	1563 : §33.8.5.
1299 : §33.2.5.	1409 : §33.2.6.	1490 : §33.6.3.	1564 : §33.8.1.
1300 : §33.2.5.	1410 : §33.2.6.	1491 : §33.6.4.	1565 : §33.8.1.
1301 : §6.3.1.2.	1416 : §33.1.1.	1492 : §33.6.4.	1566 : §33.8.2.
1302 : §6.3.1.2.	1417 : §33.1.5.	1493 : §33.6.5.	1567 : §33.8.2.
1303 : §6.3.1.2.	1418 : §33.1.2.	1494 : §33.6.5.	1568 : §33.8.3.
1304 : §6.3.1.2.	1419 : §33.1.2.	1495 : §33.6.5.	1569 : §33.8.3.
1305 : §33.2.5.	1420 : §33.1.2.	1496 : §33.6.5.	1570 : §33.8.4.
1307 : §33.2.5.	1421 : §33.1.3.	1497 : §33.6.5.	1580 : §33.8.4.
1308 : §33.2.5.	1422 : §33.1.3.	1498 : §33.6.6.	1581 : §33.4.6.
1309 : §33.2.5.	1423 : §33.3.3.	1499 : §33.6.6.	1582 : §33.4.6.
1310 : §33.2.5.	1424 : §8.3.1.1.	1500 : §33.6.6.	1583 : §33.4.6.
1312 : §33.2.5.	1427 : §33.1.3.	1501 : §33.6.6.	1584 : §33.4.6.
1313 : §33.2.5.	1432 : §33.1.3.	1502 : §33.6.6.	1585 : §33.4.6.
1314 : §33.2.5.	1433 : §33.1.4.	1503 : §33.2.6.	1586 : §33.4.6.
1320 : §8.3.1.1.	1434 : §33.1.4.	1504 : §33.3.8.	1587 : §33.4.6.
1322 : §8.3.1.1.	1435 : §33.1.4.	1505 : §33.3.8.	1588 : §33.9.6.
1328 : §6.2.1.1.1.	1436 : §33.1.4.	1506 : §33.3.8.	1589 : §33.9.1.
1329 : §6.2.1.1.1.	1437 : §33.1.10.2.	1507 : §33.3.8.	1590 : §33.9.2.
1330 : §6.2.1.1.1.	1438 : §33.1.6.	1508 : §33.4.6.	1591 : §33.9.3.
1331 : §33.2.6.	1439 : §33.1.6.	1509 : §33.4.6.	1592 : §33.9.4.
1333 : §33.2.6.	1440 : §33.2.6.	1510 : §33.4.6.	1593 : §33.9.4.
1334 : §33.2.6.	1441 : §33.1.7.	1511 : §33.7.1.	1594 : §33.9.5.
1335 : §33.2.6.	1442 : §33.1.7.	1512 : §33.7.1.	1595 : §33.9.5.
1336 : §33.2.6.	1443 : §33.1.7.	1513 : §33.7.1.	1596 : §33.4.6.
1337 : §33.2.6.	1444 : §33.1.7.	1514 : §33.7.1.	1597 : §33.4.6.
1338 : §33.2.6.	1445 : §33.1.8.	1516 : §33.7.2.	1604 : §33.12.7.
1339 : §33.4.1.	1446 : §33.1.8.	1517 : §33.7.2.	1606 : §33.12.1.
1341 : §33.4.1.	1447 : §33.1.8.	1518 : §33.7.2.	1607 : §33.12.2.
1343 : §33.4.2.	1448 : §33.2.6.	1519 : §33.7.2.	1608 : §33.12.2.
1344 : §33.4.2.	1449 : §33.1.8.	1521 : §33.7.3.	1616 : §33.12.3.
1345 : §33.4.2.	1450 : §33.1.9.	1522 : §33.7.3.	1617 : §33.12.3.
1346 : §33.4.2.	1453 : §33.2.6.	1523 : §33.7.4.	1618 : §33.12.4.
1348 : §33.4.2.	1454 : §33.2.6.	1524 : §33.7.4.	1619 : §33.12.5.
1352 : §33.4.2.	1455 : §33.2.6.	1525 : §33.7.4.	1620 : §33.12.6.
1353 : §33.4.2.	1456 : §33.2.6.	1526 : §33.7.4.	1629 : §33.10.1.
1354 : §33.4.2.	1457 : §33.2.6.	1527 : §33.7.4.	1631 : §33.10.1.
1359 : §33.4.2.	1459 : §33.3.1.	1528 : §33.7.5.	1632 : §33.10.1.
1360 : §33.4.2.	1460 : §33.3.2.	1529 : §33.7.5.	1633 : §33.10.1.
1361 : §33.4.2.	1461 : §33.3.2.	1530 : §33.7.5.	1634 : §33.10.1.
1362 : §33.4.2.	1462 : §33.3.2.	1531 : §33.7.5.	1635 : §33.10.1.
1369 : §33.4.3.	1463 : §33.3.3.	1532 : §33.7.5.	1639 : §33.10.2.
1372 : §33.4.3.	1464 : §33.3.3.	1533 : §33.7.6.	1642 : §33.10.2.
1377 : §33.4.3.	1465 : §33.3.5.	1537 : §33.7.7.	1643 : §33.10.2.
1380 : §33.4.4.	1466 : §33.1.10.2.	1538 : §33.7.7.	1646 : §33.10.2.

1647 : §33.10.2.	1771 : §30.7.3.1.	1917 : §19.3.1.1.	2034 : §30.9.3.2.
1648 : §33.10.3.	1772 : §30.7.3.2.	1918 : §19.3.1.1.	2035 : §30.9.3.1.
1650 : §33.10.3.	1774 : §30.7.3.3.	1920 : §19.3.1.1.	2036 : §30.9.3.2.
1651 : §33.10.3.	1776 : §30.7.3.1.	1922 : §19.3.1.1.	2037 : §30.9.3.2.
1652 : §33.10.3.	1779 : §30.7.3.4.	1924 : §19.3.1.1.	2076 : §25.3.1.2.
1655 : §33.10.4.	1781 : §30.11.4.	1925 : §19.3.1.1.	2077 : §25.3.1.2.
1656 : §33.10.4.	1782 : §30.11.4.1.	1927 : §19.3.1.1.	2078 : §25.3.1.2.
1657 : §33.10.5.	1783 : §30.11.1.	1931 : §19.3.1.1.	2084 : §25.3.1.1.
1658 : §33.10.5.	1784 : §30.11.4.2.	1933 : §19.3.1.1.	2094 : §31.8.1.
1659 : §33.10.5.	1788 : §30.10.1.3.	1934 : §19.3.1.1.	2095 : §31.8.1.
1660 : §33.10.5.	1789 : §30.10.1.4.	1935 : §19.3.1.1.	2100 : §25.1.1.
1661 : §33.10.5.	1791 : §30.10.1.2.	1936 : §30.7.4.	2104 : §25.2.1.
1662 : §33.10.5.	1798 : §30.10.1.1.	1937 : §19.3.1.1.	2127 : §25.3.1.1.
1663 : §33.10.5.	1799 : §30.10.1.1.	1938 : §19.3.1.1.	2128 : ASN
1664 : §33.10.5.	1800 : §30.11.3.	1939 : §19.3.1.1.	2131 : §29.5.
1666 : §33.10.6.	1803 : §27.1.4.	1940 : §19.3.1.1.	2134 : §17.
1667 : §33.10.7.	1804 : §27.1.1.	1944 : §19.3.1.1.	2135 : §17.6.2.2.
1668 : §33.10.7.	1805 : §27.1.2.	1945 : §30.11.2.1.	2136 : §17.6.2.2.
1669 : §33.10.7.	1807 : §27.1.4.	1946 : §30.10.6.	2137 : §17.6.2.2.
1670 : §33.10.7.	1808 : §27.1.1.	1947 : §30.10.6.	2138 : §17.6.2.2.
1671 : §33.10.7.	1809 : §27.1.2.	1949 : §19.3.1.1.	2139 : §17.6.2.1.
1672 : §33.10.7.	1810 : §27.1.3.	1950 : §19.3.1.1.	2140 : §17.6.2.1.
1681 : §33.11.1.	1811 : §27.1.3.	1951 : §19.3.1.1.	2141 : §17.6.2.1.
1682 : §33.11.1.	1812 : §30.10.4.1.	1952 : §19.3.1.1.	2142 : §17.6.2.1.
1683 : §33.11.1.	1813 : §30.10.4.1.	1953 : §19.3.1.1.	2143 : §17.6.2.4.
1684 : §33.11.1.	1818 : §30.10.1.6.	1954 : §30.11.3.	2144 : §17.6.2.4.
1685 : §33.11.1.	1824 : §19.3.4.	1955 : §30.11.2.2.	2145 : §17.6.2.4.
1687 : §33.11.1.	1830 : §19.3.1.1.	1956 : §30.9.2.1.	2146 : §17.6.2.4.
1688 : §33.11.2.	1831 : ASN	1957 : §19.3.1.1.	2147 : §17.6.2.3.
1690 : §33.11.2.	1833 : §19.3.1.1.	1961 : §19.3.1.1.	2148 : §17.6.2.3.
1691 : §33.11.2.	1834 : §30.10.3.	1962 : §19.3.1.1.	2149 : §17.6.2.3.
1692 : §33.11.3.	1838 : §19.3.1.1.	1964 : §19.3.1.1.	2150 : §17.6.2.3.
1693 : §33.11.3.	1839 : §19.3.1.1.	1965 : §30.9.2.2.	2151 : §17.6.2.6.
1694 : §33.11.3.	1840 : PAR	1966 : §30.9.2.2.	2152 : §17.6.2.6.
1695 : §33.11.3.	1843 : §19.3.1.1.	1967 : §19.3.1.1.	2153 : §17.6.2.6.
1696 : §33.11.4.	1844 : §19.3.1.1.	1968 : SHP	2154 : §17.6.2.6.
1697 : §33.11.4.	1852 : §30.10.5.	1969 : §19.3.1.1.	2156 : §17.6.2.5.
1698 : §33.11.4.	1858 : §19.3.1.1.	1971 : §19.3.1.2.	2157 : §17.6.2.5.
1699 : §33.11.5.	1859 : §19.3.1.1.	1972 : §19.3.1.2.	2160 : §17.6.2.5.
1700 : §33.11.5.	1867 : §19.3.1.1.	1973 : §19.3.1.2.	2161 : §17.6.2.5.
1701 : §33.11.5.	1870 : §19.3.1.1.	1974 : §19.3.1.2.	2162 : §17.6.2.8.
1702 : §33.11.5.	1871 : §19.3.1.1.	1975 : §19.3.1.2.	2163 : §17.6.2.8.
1704 : §33.11.5.	1872 : §19.3.1.1.	1976 : §19.3.1.2.	2164 : §17.6.2.8.
1705 : §33.11.5.	1875 : §19.3.1.1.	1977 : §19.3.1.2.	2165 : §17.6.2.8.
1706 : §33.11.6.	1876 : §19.3.1.1.	1978 : §19.3.1.2.	2166 : §17.6.2.7.
1707 : §33.11.6.	1878 : §19.3.1.1.	1979 : §19.3.1.2.	2167 : §17.6.2.7.
1708 : §33.11.6.	1879 : §19.3.1.1.	1980 : §19.3.1.2.	2168 : §17.6.2.7.
1709 : §33.11.7.	1884 : §19.3.1.1.	1981 : §19.3.1.2.	2169 : §17.6.2.7.
1710 : §33.11.7.	1885 : §30.10.2.1.	1982 : §19.3.1.2.	2170 : §17.6.2.10.
1712 : §33.11.7.	1887 : §19.3.1.1.	1983 : §19.3.1.2.	2171 : §17.6.2.10.
1713 : §33.11.7.	1890 : §19.3.1.1.	1984 : §19.3.1.2.	2172 : §17.6.2.10.
1714 : §33.11.7.	1891 : §30.10.2.2.	1985 : §19.3.1.2.	2173 : §17.6.2.10.
1715 : §33.11.7.	1892 : §19.3.1.1.	1986 : §19.3.1.2.	2175 : §19.4.1.1.
1716 : §33.11.7.	1893 : §30.10.2.2.	1993 : §30.11.2.2.	2182 : §19.4.1.1.
1717 : §33.11.7.	1895 : §19.3.1.1.	1994 : §30.9.4.1.	2185 : ZSO
1747 : §30.	1896 : §19.3.1.1.	1995 : §30.9.4.1.	2188 : §19.4.1.1.
1748 : §30.11.1.	1897 : §19.3.1.1.	1996 : §30.9.4.1.	2189 : §19.4.1.1.
1749 : §30.11.6.	1899 : §19.3.1.1.	1997 : §30.9.4.2.	2190 : §18.1.
1757 : §30.8.1.1.	1900 : §19.3.1.1.	2010 : §30.11.5.	2191 : §19.4.1.1.
1762 : §30.7.2.2.	1901 : §19.3.1.1.	2011 : §30.9.5.1.	2192 : §19.4.1.1.
1763 : §30.7.2.2.	1902 : §19.3.1.1.	2013 : §30.9.5.2.	2193 : §19.4.1.1.
1764 : §30.9.6.	1905 : §19.3.1.1.	2014 : §30.9.5.2.	2194 : §19.4.1.1.
1766 : §30.7.2.1.	1907 : §19.3.1.1.	2026 : §25.	2195 : §19.4.1.1.
1767 : §30.7.2.1.	1908 : §19.3.1.1.	2030 : §30.9.3.1.	2196 : §18.
1768 : §30.7.2.1.	1911 : §30.10.6.	2031 : §30.9.3.1.	2200 : §19.4.1.1.
1770 : §30.11.6.	1915 : §19.3.1.1.	2033 : §30.9.3.2.	2201 : §18.1.

2202 : §18.1.	2326 : §17.6.2.15.	2428 : §19.4.2.2.	2618 : §16.2.2.
2204 : §1.1.1.3.	2327 : §17.6.2.15.	2429 : §19.4.2.2.	2619 : §16.2.2.
2205 : §1.1.1.3.	2328 : §17.6.2.15.	2430 : §19.4.2.2.	2620 : §16.2.1.
2206 : §1.1.1.2.	2334 : §31.9.3.	2431 : §19.4.2.2.	2621 : §16.2.1.
2207 : §1.1.1.1.	2335 : §31.9.4.	2433 : §19.2.1.	2624 : §16.2.
2208 : §1.1.1.1.	2336 : §31.9.3.	2434 : §19.2.1.	2625 : §16.2.
2210 : §1.1.2.1.	2337 : §31.9.2.	2435 : §19.2.1.	2626 : §16.2.
2211 : §1.1.2.2.	2338 : §31.10.3.	2436 : §19.2.1.	2627 : §16.2.
2212 : §1.1.2.1.	2339 : §31.10.3.	2437 : §19.2.1.	2650 : §16.1.
2213 : §1.1.2.2.	2340 : §31.10.1.	2438 : §19.2.1.	2651 : §16.1.
2222 : §1.2.3.2.	2341 : §31.10.2.	2439 : §19.2.1.	2653 : §16.1.
2224 : §1.1.4.	2342 : §31.10.2.	2440 : §19.2.1.	2654 : §16.1.
2225 : §1.1.4.	2343 : §31.10.2.	2441 : §19.2.1.	2658 : §16.3.1.
2226 : §25.1.1.	2344 : §31.10.4.	2442 : §19.2.1.	2659 : §16.3.2.
2227 : §1.1.3.	2345 : §31.11.2.	2470 : §19.3.1.1.	2661 : §16.3.1.
2228 : §1.1.3.	2346 : §31.11.2.	2491 : §19.3.1.1.	2663 : §16.3.2.
2229 : §1.1.3.	2347 : §31.11.2.	2493 : §19.3.3.1.	2722 : §35.1.
2230 : PAR	2348 : §31.11.1.	2494 : §19.3.3.1.	2770 : §16.2.1.
2232 : §1.1.3.	2349 : §31.11.3.	2495 : §19.3.3.1.	2775 : §35.
2233 : §1.1.3.	2350 : §31.11.3.	2496 : §19.3.3.1.	2777 : §35.4.7.
2234 : §1.1.3.	2351 : §31.11.3.	2497 : §19.3.3.1.	2778 : §35.4.7.
2235 : §1.1.3.	2352 : §31.11.4.	2498 : §19.3.3.2.	2779 : §35.4.7.
2237 : §1.1.4.	2361 : §17.6.2.17.	2499 : §19.3.3.2.	2780 : §35.4.7.
2271 : §29.	2362 : §17.6.2.17.	2500 : §19.3.3.2.	2781 : §35.4.8.
2280 : §17.6.2.9.	2363 : §17.6.2.17.	2501 : §19.3.3.2.	2782 : §35.4.8.
2282 : §29.1.	2364 : §17.6.2.17.	2502 : §19.3.3.2.	2783 : §35.4.8.
2283 : §29.1.	2365 : §17.6.2.16.	2504 : §19.3.3.1.	2784 : §35.4.8.
2285 : §29.2.	2366 : §17.6.2.16.	2506 : §19.3.1.2.	2785 : §35.4.9.
2286 : §29.2.	2367 : §17.6.2.16.	2507 : §19.3.1.2.	2786 : §35.4.9.
2287 : §29.2.	2368 : §17.6.2.16.	2508 : §19.3.1.2.	2787 : §35.4.9.
2288 : §29.3.	2389 : §31.9.1.	2509 : §19.4.1.2.	2788 : §35.4.9.
2289 : §29.3.	2390 : §19.4.1.1.	2510 : §19.2.2.	2789 : §35.4.10.
2290 : §29.3.	2391 : §19.4.1.1.	2511 : §19.3.1.3.	2790 : §35.4.10.
2291 : §29.3.	2392 : §19.4.1.1.	2512 : §19.3.1.3.	2791 : §35.4.15.
2292 : §29.6.1.	2393 : §19.4.1.1.	2513 : §19.4.1.3.	2792 : §35.4.10.
2293 : §29.6.1.	2395 : §19.4.1.1.	2514 : §19.4.2.3.	2793 : §35.4.10.
2294 : §29.6.1.	2396 : §19.4.1.2.	2515 : §19.2.3.	2794 : §35.4.11.
2295 : §29.6.1.	2397 : §19.4.1.2.	2516 : §19.3.2.1.	2795 : §35.4.11.
2296 : §29.6.1.	2398 : §19.4.1.2.	2517 : §19.3.2.1.	2796 : §35.4.11.
2297 : §29.6.2.	2399 : §19.4.1.2.	2519 : §19.3.2.1.	2797 : §35.4.12.
2298 : §29.6.2.	2400 : §19.4.1.2.	2520 : §19.3.2.2.	2798 : §35.4.12.
2299 : §29.6.2.	2401 : §19.4.1.2.	2521 : §19.3.2.2.	2802 : §35.4.14.
2300 : §29.6.2.	2403 : §19.	2522 : §19.3.2.2.	2804 : §35.4.13.
2301 : §29.6.2.	2404 : §19.4.1.2.	2524 : §19.3.1.2.	2805 : §35.4.13.
2302 : §29.4.	2405 : §19.4.1.2.	2525 : §19.3.1.2.	2809 : §35.4.14.
2303 : §29.4.	2406 : §19.4.1.2.	2529 : §19.3.1.2.	2810 : §35.4.14.
2306 : §17.6.2.9.	2407 : §19.4.1.2.	2530 : §19.3.1.2.	2811 : §35.4.14.
2307 : §17.6.2.9.	2408 : §19.4.1.2.	2531 : §19.3.1.2.	2812 : §35.4.15.
2308 : §17.6.2.9.	2409 : §19.4.2.1.	2533 : §19.1.1.	2813 : §35.4.15.
2309 : §17.6.2.12.	2410 : §19.4.2.1.	2534 : §19.2.2.	2814 : §35.4.15.
2310 : §17.6.2.12.	2411 : §19.4.2.1.	2535 : §19.3.1.1.	2815 : §35.4.16.
2311 : §17.6.2.12.	2412 : §19.4.2.1.	2589 : §17.6.1.	2816 : §35.4.16.
2312 : §17.6.2.12.	2413 : §19.4.2.1.	2590 : §17.6.1.	2817 : §35.4.16.
2313 : §17.6.2.11.	2415 : §19.4.2.1.	2591 : §17.6.1.	2818 : §35.4.16.
2314 : §17.6.2.11.	2416 : §19.4.2.1.	2592 : §17.6.1.	2819 : §35.4.17.
2315 : §17.6.2.11.	2417 : §19.4.2.1.	2593 : §17.6.1.	2820 : §35.4.17.
2316 : §17.6.2.11.	2418 : §19.4.2.1.	2594 : §17.6.1.	2821 : §35.4.17.
2317 : §17.6.2.14.	2419 : §19.4.2.1.	2595 : §17.6.1.	2822 : §35.4.17.
2318 : §17.6.2.14.	2420 : §19.4.2.1.	2596 : §17.6.1.	2823 : §35.4.18.
2319 : §17.6.2.14.	2421 : §19.4.2.1.	2610 : §16.	2824 : §35.4.18.
2320 : §17.6.2.14.	2422 : §19.4.2.1.	2611 : §16.2.3.	2825 : §35.4.18.
2321 : §17.6.2.13.	2423 : §19.4.2.1.	2612 : §16.2.3.	2826 : §35.4.18.
2322 : §17.6.2.13.	2424 : §19.4.2.2.	2613 : §16.2.3.	2827 : §35.4.19.
2323 : §17.6.2.13.	2425 : §19.4.2.2.	2615 : §16.2.3.	2828 : §35.4.19.
2324 : §17.6.2.13.	2426 : §19.4.2.2.	2616 : §16.2.2.	2829 : §35.4.19.
2325 : §17.6.2.15.	2427 : §19.4.2.2.	2617 : §16.2.2.	2830 : §35.4.19.

2831 : §35.4.20.	2897 : §35.4.30.	2992 : §35.3.5.1.	3242 : §34.5.1.
2832 : §35.4.20.	2898 : §35.4.30.	2993 : §35.3.5.1.	3243 : §34.5.2.
2833 : §35.4.20.	2899 : §35.4.31.	2994 : §35.3.5.1.	3244 : §34.5.2.
2834 : §35.4.20.	2900 : §35.4.31.	2995 : §35.3.5.2.	3245 : §34.3.2.
2835 : §35.4.21.	2901 : §35.4.31.	2996 : §35.3.5.2.	3246 : §34.3.1.
2836 : §35.4.21.	2902 : §35.4.31.	2997 : §35.3.5.	3247 : §34.1.3.
2837 : §35.4.21.	2903 : §35.4.32.	2998 : §35.3.5.	3248 : §34.1.3.
2838 : §35.4.21.	2904 : §35.4.32.	2999 : §35.3.4.	3249 : §34.2.1.
2839 : §35.4.22.	2905 : §35.4.32.	3000 : §35.3.4.	3250 : §34.2.2.
2840 : §35.4.22.	2906 : §35.4.32.	3001 : §35.3.4.	3251 : §7.
2841 : §35.4.22.	2907 : §35.4.33.	3009 : §35.1.	3252 : §7.2.3.4.
2842 : §35.4.22.	2908 : §35.4.33.	3010 : §35.1.	3253 : §7.2.3.4.
2843 : §35.4.23.	2909 : §35.4.33.	3011 : §35.1.	3254 : §7.2.3.5.
2844 : §35.4.23.	2910 : §35.4.33.	3012 : §35.1.	3255 : §7.2.3.1.
2845 : §35.4.23.	2940 : §35.3.1.1.	3013 : §35.1.	3256 : §7.2.3.2.
2846 : §35.4.23.	2941 : §35.3.1.1.	3014 : §35.1.	3257 : §7.2.3.3.
2847 : §35.4.24.	2942 : §35.3.1.1.	3015 : §35.1.	3258 : §7.2.3.5.
2848 : §35.4.24.	2943 : §35.3.1.1.	3016 : §35.1.	3259 : §7.2.3.1.
2849 : §35.4.24.	2944 : §35.3.1.1.	3017 : §35.1.	3260 : §7.2.3.2.
2850 : §35.4.24.	2945 : §35.3.1.1.	3018 : §35.1.	3261 : §7.2.3.3.
2851 : §35.4.25.	2946 : §35.3.1.1.	3019 : §35.1.	3262 : §7.1.3.4.
2852 : §35.4.25.	2947 : §35.3.1.2.	3020 : §35.1.	3263 : §7.1.3.1.
2853 : §35.4.25.	2948 : §35.3.1.2.	3021 : §35.1.	3264 : §7.1.3.2.
2854 : §35.4.25.	2949 : §35.3.1.2.	3022 : §35.1.	3265 : §7.1.3.3.
2855 : §35.4.26.	2950 : §35.3.1.2.	3023 : §35.1.	3266 : §7.1.3.4.
2856 : §35.4.26.	2951 : §35.3.1.2.	3024 : §35.1.	3267 : §7.1.3.1.
2857 : §35.4.26.	2952 : §35.3.1.2.	3025 : §35.2.	3268 : §7.1.3.2.
2858 : §35.4.26.	2953 : §35.3.2.1.	3026 : §35.2.	3269 : §7.1.3.3.
2859 : §35.4.1.	2954 : §35.3.2.1.	3027 : §35.2.	3270 : §35.3.3.5.
2860 : §35.4.1.	2955 : §35.3.2.1.	3028 : §35.2.	3271 : §7.3.2.4.
2861 : §35.4.1.	2956 : §35.3.2.1.	3029 : §35.2.	3272 : §7.3.2.1.
2862 : §35.4.1.	2957 : §35.3.2.1.	3030 : §35.2.	3273 : §7.3.2.2.
2863 : §35.4.2.	2958 : §35.3.2.1.	3031 : §35.2.	3274 : §7.3.2.3.
2864 : §35.4.2.	2959 : §35.3.2.1.	3032 : §35.2.	3275 : §7.3.2.4.
2865 : §35.4.2.	2960 : §35.3.2.1.	3033 : §35.3.1.	3276 : §7.3.2.1.
2866 : §35.4.2.	2961 : §35.3.2.1.	3034 : §35.3.2.2.	3277 : §7.3.2.2.
2867 : §35.4.3.	2962 : §35.3.2.2.	3035 : §35.3.2.	3278 : §7.3.2.3.
2868 : §35.4.3.	2963 : §35.3.2.2.	3036 : §35.3.2.	3279 : §7.3.1.3.
2869 : §35.4.3.	2964 : §35.3.2.2.	3214 : §34.	3280 : §7.3.1.1.
2870 : §35.4.3.	2965 : §35.3.2.2.	3215 : §34.1.1.	3281 : §7.3.1.2.
2871 : §35.4.4.	2966 : §35.3.2.2.	3216 : §34.1.2.	3282 : §7.3.1.2.
2872 : §35.4.4.	2967 : §35.3.2.2.	3217 : §34.1.2.	3283 : §7.3.1.1.
2873 : §35.4.4.	2968 : §35.3.2.2.	3218 : §34.2.1.	3284 : §7.3.1.1.
2874 : §35.4.4.	2969 : §35.3.2.2.	3219 : §34.2.1.	3285 : §7.2.2.1.
2875 : §35.4.5.	2970 : §35.3.2.2.	3220 : §34.2.1.	3286 : §7.3.1.1.
2876 : §35.4.5.	2971 : §35.3.3.1.	3221 : §34.2.1.	3287 : §7.1.1.2.
2877 : §35.4.5.	2972 : §35.3.3.1.	3222 : §34.2.1.	3288 : §7.1.1.1.
2878 : §35.4.5.	2973 : §35.3.3.1.	3223 : §34.2.2.	3289 : §7.1.2.
2879 : §35.4.6.	2974 : §35.3.3.2.	3224 : §34.2.2.	3290 : §7.2.2.4.
2880 : §35.4.6.	2975 : §35.3.3.2.	3225 : §34.3.1.	3291 : §7.2.2.4.
2881 : §35.4.6.	2976 : §35.3.3.2.	3226 : §34.3.1.	3292 : §7.2.2.2.
2882 : §35.4.6.	2977 : §35.3.3.2.	3227 : §34.3.1.	3293 : §7.2.2.1.
2883 : §35.4.27.	2978 : §35.3.3.2.	3228 : §34.3.1.	3294 : §7.2.2.1.
2884 : §35.4.27.	2979 : §35.3.3.2.	3229 : §34.3.2.	3295 : §7.2.2.1.
2885 : §35.4.27.	2980 : §35.3.3.2.	3230 : §34.3.2.	3296 : §7.2.2.2.
2886 : §35.4.27.	2981 : §35.3.3.2.	3231 : §34.3.2.	3297 : §7.2.2.2.
2887 : §35.4.28.	2982 : §35.3.3.1.	3232 : §34.3.2.	3298 : §7.2.2.2.
2888 : §35.4.28.	2983 : §35.3.3.1.	3233 : §34.4.1.	3299 : §7.2.2.2.
2889 : §35.4.28.	2984 : §35.3.3.3.	3234 : §34.4.1.	3300 : §7.2.2.3.
2890 : §35.4.28.	2985 : §35.3.3.7.	3235 : §34.4.1.	3301 : §7.2.2.
2891 : §35.4.29.	2986 : §35.3.3.4.	3236 : §34.4.1.	3302 : §7.2.1.3.
2892 : §35.4.29.	2987 : §35.3.3.6.	3237 : §34.4.2.	3303 : §24.2.1.1.
2893 : §35.4.29.	2988 : §35.3.3.6.	3238 : §34.4.2.	3304 : §7.2.1.1.
2894 : §35.4.29.	2989 : §35.3.3.6.	3239 : §34.5.1.	3305 : §7.2.1.1.
2895 : §35.4.30.	2990 : §35.3.3.5.	3240 : §34.5.1.	3306 : §7.2.1.1.
2896 : §35.4.30.	2991 : §35.3.3.	3241 : §34.5.1.	3307 : §7.2.1.2.

3308 : §7.2.1.2.	3507 : §31.10.3.	3619 : §31.5.1.4.	3740 : KHE
3309 : §7.2.1.2.	3508 : §31.8.3.1.	3620 : §31.5.1.3.	3742 : KHE
3310 : §7.2.1.	3509 : §31.8.3.2.	3621 : §31.5.1.3.	3743 : KHE
3311 : §24.2.	3510 : §31.8.3.2.	3622 : §31.5.1.1.	3744 : KHE
3312 : §24.	3511 : §31.8.3.3.	3623 : §31.5.1.1.	3754 : KHE
3314 : §35.3.5.2.	3512 : §31.8.3.3.	3624 : ZCT	3757 : KHE
3315 : §7.1.1.1.	3513 : §31.8.3.3.	3625 : §30.14.3.2.	3761 : KHE
3355 : §4.	3514 : §31.8.3.3.	3626 : §30.14.3.1.	3766 : KHE
3356 : §4.3.1.	3521 : §31.7.2.4.	3627 : §30.14.3.2.	3783 : §30.12.2.3.
3357 : §4.3.2.	3522 : §31.7.2.5.	3629 : §30.14.3.2.	3784 : §30.12.2.3.
3358 : §4.3.3.	3523 : §31.7.2.6.	3630 : §30.14.3.1.	3785 : §30.12.2.3.
3359 : §4.2.1.	3524 : §31.7.2.2.	3631 : §30.14.3.1.	3786 : §30.12.2.3.
3360 : §4.2.2.	3525 : §31.7.2.3.	3634 : §30.14.3.2.	3787 : §30.14.3.1.
3361 : §4.2.3.	3526 : §31.7.2.1.	3635 : §30.14.3.2.	3788 : §30.14.3.1.
3362 : §5.5.2.4.	3527 : §31.5.4.	3636 : §30.14.3.1.	3789 : §30.14.3.2.
3363 : §5.5.2.4.	3528 : §31.5.4.	3637 : §30.14.3.1.	3790 : §30.14.3.2.
3364 : §5.5.2.4.	3529 : §31.5.4.	3638 : §30.14.3.2.	3791 : §30.14.3.1.
3365 : §5.5.2.4.	3530 : §31.5.4.1.	3639 : §30.14.3.2.	3792 : §30.14.3.2.
3366 : §5.5.2.4.	3531 : §31.5.3.	3640 : §30.14.3.1.	3793 : §30.14.3.2.
3367 : §5.5.2.4.	3532 : §31.5.2.1.	3641 : §30.14.3.1.	3794 : §30.14.3.2.
3368 : §5.5.2.4.	3533 : §31.5.2.1.	3643 : §30.14.3.2.	3795 : §30.14.3.1.
3369 : §5.5.2.4.	3534 : §31.5.2.2.	3644 : §30.14.3.2.	3796 : §30.14.3.1.
3370 : §4.2.1.	3536 : §31.5.2.2.	3645 : §30.14.3.1.	3798 : §30.14.3.2.
3371 : §4.2.2.	3537 : §31.5.2.3.	3646 : §30.14.3.1.	3799 : §30.14.3.1.
3373 : §5.5.1.4.	3538 : §31.5.2.3.	3647 : §30.14.3.2.	3800 : §30.14.3.1.
3374 : §4.2.3.	3539 : §31.5.2.4.	3648 : §30.14.3.2.	3801 : §30.14.3.1.
3375 : §5.5.1.4.	3540 : §31.5.2.4.	3650 : KHE	3811 : §30.14.3.2.
3376 : §5.5.1.4.	3541 : §31.5.1.	3652 : KHE	3812 : §30.14.3.2.
3377 : §4.1.	3542 : §31.4.1.	3653 : §21.1.1.	3813 : §30.14.3.1.
3378 : §5.5.1.4.	3543 : §31.4.2.	3654 : KHE	3814 : §30.14.3.1.
3379 : §5.5.1.4.	3544 : §31.4.1.	3655 : KHE	3815 : §30.14.3.2.
3380 : §5.5.1.4.	3545 : §31.4.2.	3656 : KHE	3816 : §30.14.3.2.
3381 : §5.5.1.4.	3546 : §31.3.1.1.	3657 : KHE	3817 : §30.14.3.1.
3382 : §5.5.1.4.	3547 : §31.3.1.2.	3658 : KHE	3818 : §30.14.3.1.
3383 : §5.5.1.4.	3548 : §31.3.1.1.	3659 : KHE	3820 : §30.14.3.2.
3384 : §5.5.1.4.	3549 : §31.3.1.2.	3660 : §22.1.1.	3821 : §30.14.3.2.
3385 : §5.5.1.4.	3550 : §31.3.2.1.	3661 : KHE	3822 : §30.14.3.2.
3386 : §5.5.1.4.	3551 : §31.3.2.1.	3662 : §22.1.1.	3823 : §30.14.3.2.
3388 : §4.4.1.	3554 : §31.3.3.1.	3663 : §22.1.2.	3824 : §30.14.3.1.
3389 : §5.5.1.4.	3555 : §31.3.3.1.	3664 : §22.1.2.	3825 : §30.14.3.2.
3390 : §5.5.1.4.	3556 : §31.3.4.1.	3665 : §22.2.	3826 : §30.14.3.2.
3391 : §5.5.1.4.	3557 : §31.3.4.2.	3666 : KHE	3827 : §30.14.3.1.
3392 : §5.5.1.4.	3558 : §31.3.4.1.	3667 : §22.2.	3828 : §30.14.3.1.
3406 : §26.	3559 : §31.3.4.2.	3669 : §22.3.	3830 : §23.5.
3433 : §13.	3560 : §31.2.1.1.	3670 : §22.4.	3831 : §23.5.
3437 : §12.	3561 : §31.2.1.2.	3671 : §23.1.1.	3832 : §30.14.3.2.
3439 : §15.	3562 : §31.2.1.1.	3672 : §23.1.2.	3833 : §30.14.3.2.
3449 : §5.7.2.4.	3563 : §31.2.1.2.	3673 : §23.2.	3834 : §30.14.3.1.
3450 : SHP	3564 : §31.2.2.1.	3674 : §23.3.	3835 : §30.14.3.1.
3469 : §28.1.2.	3565 : §31.2.2.2.	3675 : §23.4.	3836 : §30.14.3.2.
3471 : §28.1.1.	3566 : §31.2.2.1.	3676 : KHE	3837 : §30.14.3.2.
3475 : §12.2.2.	3567 : §31.2.2.2.	3677 : KHE	3839 : §30.14.3.1.
3476 : §12.2.2.	3570 : §31.1.1.	3686 : KHE	3840 : §30.14.3.1.
3480 : §12.2.1.	3571 : §31.1.1.	3687 : KHE	3842 : §30.14.3.2.
3481 : §12.1.	3572 : §31.1.2.1.	3688 : KHE	3843 : §30.14.3.2.
3483 : §12.3.1.1.	3574 : §31.1.3.2.	3689 : KHE	3844 : §30.14.3.1.
3484 : §12.3.1.2.	3575 : §31.1.3.2.	3690 : KHE	3845 : §30.14.3.1.
3485 : §12.3.1.3.	3576 : §31.1.3.3.	3693 : KHE	3846 : §30.14.3.2.
3487 : §12.3.1.1.	3577 : §31.1.3.3.	3697 : KHE	3847 : §30.14.3.2.
3488 : §12.3.1.2.	3578 : §31.1.3.1.	3701 : KHE	3848 : §30.14.3.1.
3490 : §12.3.2.	3579 : §31.1.3.1.	3710 : KHE	3849 : §30.14.3.1.
3496 : §28.2.	3606 : §31.7.2.6.	3725 : KHE	3850 : §30.14.3.2.
3497 : §28.2.	3607 : §31.7.3.1.	3726 : KHE	3851 : §30.14.3.2.
3498 : §28.1.2.	3608 : §31.7.3.1.	3727 : KHE	3852 : §30.14.3.1.
3499 : §28.1.1.	3617 : §31.5.1.2.	3732 : KHE	3853 : §30.14.3.1.
3506 : §31.5.5.	3618 : §31.5.1.4.	3734 : KHE	3855 : §30.14.3.2.

3856 : §30.14.3.2.	3951 : §30.13.2.2.	4217 : §30.12.2.2.	4322 : §10.1.1.
3857 : §30.14.3.1.	3952 : §30.13.2.1.	4218 : §30.12.2.2.	4323 : §10.1.1.
3858 : §30.14.3.2.	3953 : §30.13.2.1.	4219 : §30.12.2.2.	4374 : §10.7.2.
3859 : §30.14.3.1.	3954 : §30.13.2.2.	4220 : §30.12.2.2.	4375 : §10.7.2.
3860 : §30.14.3.1.	3955 : §30.13.2.2.	4221 : §30.12.2.2.	4376 : §10.7.1.
3861 : §30.14.3.1.	3956 : §30.13.2.1.	4222 : §30.12.2.2.	4383 : §10.5.3.
3862 : §30.14.3.1.	3957 : §30.13.2.1.	4223 : §30.12.2.2.	4384 : §11.2.3.2.
3863 : §30.14.3.1.	3958 : §30.13.2.2.	4224 : §30.12.2.2.	4385 : §10.5.4.
3864 : §30.14.3.1.	3959 : §30.13.2.2.	4228 : §30.14.1.	4386 : §10.6.2.
3865 : §30.14.3.1.	3960 : §30.13.2.1.	4229 : §30.14.1.	4388 : §10.3.3.1.
3866 : §30.14.3.1.	3961 : §30.13.2.1.	4230 : §30.14.1.	4389 : §10.3.3.1.
3867 : §30.14.3.1.	3962 : §30.13.2.2.	4231 : §30.14.1.	4393 : §10.4.1.
3870 : §30.14.3.1.	3963 : §30.13.2.2.	4232 : §30.14.1.	4395 : §10.4.1.
3871 : §30.14.3.1.	3964 : §30.13.2.1.	4233 : §30.14.1.	4396 : §10.4.1.
3872 : §30.14.3.1.	3965 : §30.13.2.1.	4234 : §30.14.1.	4419 : §10.3.2.1.
3873 : §30.14.3.1.	3966 : §30.13.2.2.	4235 : §30.14.1.	4422 : §10.3.2.2.
3874 : §30.14.3.1.	3967 : §30.13.2.2.	4236 : §30.14.1.	4426 : §10.1.
3875 : §30.14.3.1.	3968 : §30.13.2.1.	4237 : §30.14.1.	4461 : §10.5.2.
3876 : §30.14.3.1.	3969 : §30.13.2.1.	4238 : §30.14.2.	4472 : §10.2.2.
3877 : §30.14.3.1.	3970 : §30.13.2.2.	4239 : §30.14.2.	4473 : §10.2.2.
3878 : §30.14.3.1.	3971 : §30.13.2.2.	4240 : §30.14.2.	4474 : §10.2.2.
3879 : §30.14.3.1.	3972 : §30.13.2.1.	4246 : §24.2.	4475 : §10.2.2.
3880 : §30.14.3.1.	3973 : §30.13.2.2.	4258 : §30.11.1.	4476 : §10.2.1.
3883 : §30.12.2.3.	3974 : §30.13.2.2.	4259 : §30.11.5.	4477 : §10.2.1.
3898 : §30.14.3.1.	3975 : §30.13.2.2.	4262 : §24.2.	4478 : §10.2.1.
3899 : §30.14.3.1.	3976 : §30.13.2.2.	4272 : §24.2.	4479 : §10.2.1.
3902 : §30.14.3.1.	4079 : §30.12.2.4.	4281 : §24.2.	4505 : §10.6.2.
3903 : §30.14.3.1.	4082 : §30.12.2.2.	4282 : §30.4.1.7.	4511 : §9.2.2.
3904 : §30.14.3.2.	4083 : §30.12.2.2.	4283 : §30.4.1.2.	4512 : §9.2.2.
3905 : §30.14.3.2.	4100 : §30.12.2.4.	4284 : §30.4.1.2.	4514 : §9.2.1.
3906 : §30.14.3.2.	4109 : §30.12.2.4.	4285 : §30.4.1.3.	4515 : §9.2.1.
3907 : §30.14.3.2.	4110 : §30.12.2.4.	4286 : §30.4.1.3.	4562 : §9.1.
3912 : §30.14.3.2.	4111 : §30.12.2.4.	4287 : §30.4.1.4.	4564 : §9.1.
3913 : §30.12.2.3.	4113 : §30.12.2.4.	4288 : §30.4.1.4.	4565 : §9.1.
3914 : §30.14.3.2.	4114 : §30.12.2.1.	4289 : §30.4.1.5.	4566 : §9.3.3.1.
3915 : §30.14.3.2.	4115 : §30.12.2.1.	4290 : §30.4.1.5.	4567 : §9.4.
3916 : §30.12.2.3.	4117 : §30.12.2.1.	4291 : §30.4.1.6.	4568 : §9.4.
3917 : §30.14.3.2.	4122 : §30.12.2.1.	4292 : §30.4.1.6.	4571 : §9.5.1.
3918 : §30.14.3.2.	4130 : §30.2.1.1.	4293 : §30.4.1.1.	4572 : §9.5.1.
3919 : §30.14.3.2.	4131 : §30.2.1.1.	4294 : §30.4.1.1.	4573 : §9.5.1.
3920 : §30.12.2.3.	4132 : §30.2.2.1.	4295 : §30.4.1.1.	4574 : §9.5.1.
3921 : §30.14.3.2.	4133 : §30.2.2.2.	4296 : §30.4.1.1.	4575 : §9.5.1.
3922 : §30.14.3.2.	4134 : §30.1.	4298 : §30.4.1.8.	4576 : §9.5.1.
3923 : §30.14.3.2.	4135 : §30.1.1.2.	4299 : §30.4.1.8.	4577 : §9.5.1.
3924 : §30.12.2.3.	4136 : §30.1.1.2.	4300 : §30.4.1.9.	4578 : §9.5.1.
3925 : §30.14.3.1.	4137 : §30.2.2.3.	4301 : §30.4.1.9.	4579 : §9.4.1.
3926 : §30.14.3.1.	4138 : §30.1.1.1.	4302 : §10.5.1.	4580 : §9.4.1.
3927 : §30.14.3.1.	4139 : §30.1.1.1.	4303 : §10.5.1.	4581 : §9.4.1.
3928 : §30.14.3.1.	4140 : §30.1.1.1.	4304 : §10.5.1.	4582 : §9.3.1.
3929 : §30.14.3.1.	4141 : §30.3.1.1.	4305 : §10.5.1.	4583 : §9.3.1.
3930 : §30.14.3.1.	4142 : §30.3.1.1.	4306 : §10.5.1.	4584 : §9.3.1.
3931 : §30.14.3.1.	4143 : §21.1.3.1.	4307 : §10.5.1.	4585 : §9.3.1.
3932 : §30.12.2.3.	4144 : §21.1.3.1.	4308 : §10.5.1.	4586 : §9.1.1.
3933 : §30.12.2.3.	4145 : §21.1.3.1.	4309 : §10.5.1.	4587 : §9.1.1.
3935 : §30.12.2.3.	4146 : §21.1.2.1.	4310 : §10.5.1.	4588 : §8.1.1.1.
3938 : §30.14.3.2.	4147 : §21.1.2.1.	4311 : §10.5.1.	4589 : §8.1.1.1.
3939 : §30.14.3.1.	4148 : §21.1.2.1.	4312 : §10.6.1.	4590 : §8.1.1.1.
3940 : §30.12.2.3.	4161 : §21.2.2.	4313 : §10.6.1.	4591 : §8.1.1.1.
3941 : §30.12.2.3.	4163 : §21.2.1.	4314 : §10.6.1.	4592 : §8.1.1.1.
3942 : §30.12.2.3.	4164 : §21.2.2.	4315 : §10.3.1.	4593 : §8.1.1.1.
3943 : §30.12.2.3.	4165 : §21.2.1.	4316 : §10.3.1.	4594 : §8.1.1.1.
3946 : §30.13.2.2.	4201 : §30.12.2.1.	4317 : §10.3.1.	4618 : §9.3.2.
3947 : §30.13.2.1.	4206 : §30.13.1.	4318 : §10.3.1.	4619 : §9.3.2.
3948 : §30.13.2.2.	4207 : §30.13.1.	4319 : §10.3.1.	4620 : §9.3.2.
3949 : §30.13.2.1.	4210 : §30.12.2.2.	4320 : §10.5.1.	4621 : §9.3.2.
3950 : §30.13.2.2.	4211 : §30.12.2.2.	4321 : §10.3.1.	4622 : §9.3.3.1.

4627 : §8.2.3.2.	4984 : §15.3.3.	5172 : §5.1.1.	5439 : §5.2.1.1.
4628 : §8.2.3.2.	4985 : §15.3.3.	5173 : §5.1.1.	5440 : §5.2.1.1.
4629 : §9.4.	4986 : §15.3.3.	5174 : §5.1.1.	5441 : §5.2.1.1.
4632 : §9.6.1.1.	4987 : §15.3.3.	5175 : §5.1.1.	5442 : §5.2.1.2.
4634 : §9.6.1.1.	4988 : §15.3.3.	5176 : §5.1.1.	5443 : §5.2.1.2.
4635 : §9.6.1.2.	4989 : §15.3.3.	5177 : §5.1.1.	5445 : §5.2.1.3.
4636 : §9.6.1.2.	4990 : §15.3.3.	5178 : §5.1.1.	5446 : §5.2.1.3.
4637 : §9.6.2.1.	4991 : §15.3.3.	5179 : §5.1.1.	5447 : §5.2.1.3.
4638 : §9.6.2.1.	4992 : §15.3.3.	5180 : §5.1.1.	5450 : §5.2.1.4.
4648 : §3.	4993 : §15.3.3.	5181 : §5.1.1.	5451 : §5.2.1.5.
4656 : §9.3.4.1.	4997 : §15.3.1.	5182 : §5.1.1.	5452 : §5.2.1.5.
4657 : §9.3.4.1.	5028 : §14.2.2.	5183 : §5.1.1.	5453 : §5.2.1.5.
4703 : §8.2.4.2.	5029 : §14.2.2.	5184 : §5.1.1.	5454 : §5.2.1.6.
4704 : §8.2.4.2.	5030 : §14.2.2.	5185 : §5.1.1.	5457 : §5.2.1.7.
4713 : §11.2.3.2.	5031 : §14.2.2.	5186 : §5.1.1.	5458 : §5.2.1.7.
4714 : §11.2.3.2.	5032 : §14.2.2.	5187 : §5.1.3.	5459 : §5.2.1.7.
4715 : §11.	5033 : §14.2.2.	5188 : §5.1.3.	5460 : §5.2.1.8.
4716 : §11.2.3.2.	5034 : §14.2.2.	5189 : §5.1.3.	5461 : §5.2.1.8.
4717 : §11.2.3.1.	5035 : §14.2.2.	5190 : §5.1.3.	5463 : §5.2.1.9.
4718 : §11.2.1.	5036 : §14.2.2.	5191 : §5.1.3.	5464 : §5.2.1.9.
4719 : §11.2.2.1.	5037 : §14.2.2.	5192 : §5.1.3.	5465 : §5.2.1.9.
4720 : §11.2.2.1.	5038 : §14.2.2.	5193 : §5.1.3.	5466 : §5.2.1.10.
4721 : §11.2.2.1.	5039 : §14.2.2.	5194 : §5.1.3.	5467 : §5.2.1.10.
4723 : §11.1.2.2.	5040 : §14.2.2.	5195 : §5.1.3.	5469 : §5.2.1.11.
4724 : §11.1.2.2.	5041 : §14.2.2.	5196 : §5.1.3.	5470 : §5.2.1.11.
4726 : §11.1.2.1.	5042 : §14.2.2.	5197 : §5.1.3.	5471 : §5.2.1.11.
4727 : §11.1.1.1.	5043 : §14.2.2.	5198 : §5.1.3.	5472 : §5.2.1.12.
4733 : §11.4.1.1.	5044 : §14.2.2.	5199 : §5.1.3.	5473 : §5.2.1.12.
4734 : §11.4.1.1.	5045 : §14.2.2.	5200 : §5.1.3.	5474 : §5.2.1.12.
4735 : §11.4.1.1.	5046 : §14.2.2.	5201 : §5.1.3.	5476 : §5.2.1.13.
4736 : §11.4.1.1.	5047 : §14.2.2.	5202 : §5.1.3.	5477 : §5.2.1.13.
4738 : §11.5.2.	5048 : §14.2.2.	5203 : §5.1.3.	5478 : §5.2.1.14.
4740 : §11.5.2.	5049 : §14.2.2.	5204 : §5.1.3.	5480 : §5.2.1.14.
4741 : §11.5.1.1.	5050 : §14.2.2.	5205 : §5.1.3.	5481 : §5.2.1.15.
4742 : §11.5.1.1.	5051 : §14.2.2.	5206 : §5.1.3.	5482 : §5.2.1.15.
4743 : §11.5.1.1.	5074 : §15.1.1.	5207 : §5.1.3.	5483 : §5.2.1.15.
4744 : §11.3.	5081 : §30.12.1.2.	5208 : §5.1.3.	5484 : §5.2.1.16.
4785 : §11.3.	5083 : §30.12.1.1.	5209 : §5.1.3.	5488 : §5.2.1.17.
4786 : §10.3.2.1.	5084 : §30.12.1.1.	5210 : §5.1.3.	5489 : §5.2.1.17.
4787 : §10.3.2.1.	5085 : ASN	5211 : §5.1.3.	5490 : §5.2.1.18.
4789 : §8.2.2.2.	5115 : §15.2.5.	5212 : §5.1.3.	5491 : §5.2.1.18.
4790 : §8.2.2.2.	5116 : §15.2.5.	5213 : §5.1.3.	5492 : §5.2.1.18.
4794 : §12.3.2.	5142 : §15.2.3.1.	5214 : §5.1.2.	5493 : §5.2.1.19.
4795 : §10.5.2.	5144 : §15.2.3.2.	5215 : §5.1.2.	5494 : §5.2.1.19.
4796 : §11.6.	5145 : §15.2.2.1.	5216 : §5.1.2.	5495 : §5.2.1.19.
4807 : §30.6.3.1.	5146 : §15.2.2.2.	5221 : §5.1.2.	5497 : §5.2.1.20.
4808 : §30.6.3.2.	5147 : §15.2.1.1.	5222 : §5.1.2.	5498 : §5.2.1.20.
4809 : §30.6.2.	5148 : §15.2.2.3.	5223 : §5.1.2.	5499 : §5.2.1.21.
4811 : §30.7.1.2.	5149 : §15.2.3.3.	5224 : §5.1.2.	5500 : §5.2.1.21.
4823 : §30.6.6.1.	5150 : §13.1.1.1.	5227 : §5.1.2.	5501 : §5.2.1.21.
4824 : §30.6.6.1.	5151 : §13.1.1.2.	5228 : §5.1.2.	5502 : §5.2.1.22.
4826 : §30.8.1.1.	5152 : §13.1.1.3.	5229 : §5.1.2.	5503 : §5.2.1.22.
4828 : §30.7.1.2.	5154 : §14.2.1.	5274 : §5.7.3.8.	5505 : §5.2.1.23.
4837 : §30.8.4.1.	5157 : §30.14.2.	5275 : §5.7.3.8.	5506 : §5.2.1.23.
4838 : §30.8.2.1.	5159 : §5.1.1.	5276 : §5.4.3.6.	5507 : §5.2.1.23.
4891 : §12.3.3.1.	5160 : §5.1.1.	5277 : §5.4.3.6.	5508 : §5.2.1.24.
4911 : §12.3.3.	5161 : §5.1.1.	5279 : §5.4.3.6.	5509 : §5.2.1.24.
4971 : §15.3.2.	5163 : §5.1.1.	5313 : §30.8.5.2.	5510 : §5.2.1.24.
4976 : §15.2.4.	5164 : §5.1.1.	5320 : §30.8.5.1.	5511 : §5.2.1.25.
4977 : §15.3.3.	5165 : §5.1.1.	5326 : §30.8.3.1.	5512 : §5.2.1.26.
4978 : §15.3.3.	5166 : §5.1.1.	5328 : §5.8.2.1.	5513 : §5.2.1.26.
4979 : §15.3.3.	5167 : §5.1.1.	5329 : §30.4.1.7.	5514 : §5.2.1.26.
4980 : §15.3.3.	5168 : §5.1.1.	5407 : §30.8.1.2.	5515 : §5.2.1.27.
4981 : §15.3.3.	5169 : §5.1.1.	5408 : §30.8.1.2.	5516 : §5.2.1.27.
4982 : §15.3.3.	5170 : §5.1.1.	5409 : §30.8.1.3.	5517 : §5.2.1.27.
4983 : §15.3.3.	5171 : §5.1.1.	5413 : §30.8.6.	5518 : §5.2.1.28.

5520 : §5.2.1.28.	5609 : §5.2.1.55.	5871 : §13.2.1.
5522 : §5.2.1.29.	5610 : §26.2.1.1.	5872 : §13.2.1.
5525 : §5.2.1.30.	5611 : §5.8.2.11.	5873 : §13.2.2.
5526 : §5.2.1.30.	5614 : §5.2.1.56.	5874 : §13.2.2.
5527 : §5.2.1.30.	5623 : §5.2.1.57.	5898 : §30.7.1.7.
5528 : §5.2.1.31.	5624 : §5.2.1.57.	5899 : §30.7.1.6.
5529 : §5.2.1.31.	5626 : §5.2.1.58.	5900 : §30.7.1.7.
5531 : §5.2.1.32.	5627 : §5.2.1.58.	5929 : §17.1.1.
5533 : §5.2.1.32.	5630 : §30.8.1.1.	5930 : §17.1.1.
5535 : §5.2.1.33.	5632 : §30.6.7.	5931 : §17.2.1.1.
5536 : §5.2.1.33.	5634 : §30.9.1.1.	5932 : §17.2.1.2.
5537 : §5.2.1.34.	5641 : §30.8.1.3.	5933 : §17.2.2.1.
5545 : §5.2.1.34.	5642 : §30.9.1.2.	5934 : §17.2.2.1.
5546 : §5.2.1.34.	5643 : §30.10.1.5.	5937 : §17.3.1.1.
5547 : §5.2.1.35.	5644 : §30.10.1.5.	5938 : §17.3.3.1.
5548 : §5.2.1.35.	5645 : §30.10.7.	5939 : §17.3.3.2.
5549 : §5.2.1.35.	5646 : §30.4.4.2.	5941 : §17.3.4.1.
5550 : §5.2.1.36.	5647 : §30.4.4.1.	5942 : §17.3.5.1.
5551 : §5.2.1.36.	5648 : §30.4.4.1.	5943 : §17.3.2.1.
5552 : §5.2.1.36.	5649 : §30.4.2.	5944 : §17.3.6.1.
5553 : §5.2.1.37.	5650 : §30.4.3.	5947 : §17.4.1.1.
5554 : §5.2.1.37.	5651 : §30.4.2.	5948 : §17.4.1.1.
5555 : §5.2.1.37.	5654 : §30.4.5.	5952 : §17.5.1.
5556 : §5.2.1.38.	5657 : §30.5.1.1.	5964 : §2.1.1.
5558 : §5.2.1.38.	5659 : §30.7.1.3.	5965 : §2.1.2.
5559 : §5.2.1.39.	5660 : §30.7.1.3.	5966 : §2.1.1.
5560 : §5.2.1.39.	5661 : §30.7.1.4.	5967 : §2.1.2.
5561 : §5.2.1.39.	5662 : §30.7.1.4.	
5562 : §5.2.1.40.	5663 : §30.7.1.5.	
5563 : §5.2.1.40.	5664 : §30.7.1.5.	
5564 : §5.2.1.40.	5667 : §30.7.1.6.	
5565 : §5.2.1.41.	5680 : §30.7.5.	
5566 : §5.2.1.41.	5681 : §30.7.5.	
5567 : §5.2.1.41.	5682 : §30.7.5.	
5568 : §5.2.1.42.	5688 : §30.6.4.1.	
5569 : §5.2.1.42.	5689 : §30.6.4.1.	
5570 : §5.2.1.42.	5690 : §30.6.4.1.	
5571 : §5.2.1.43.	5691 : §30.6.4.2.	
5572 : §5.2.1.43.	5692 : §30.6.4.2.	
5573 : §5.2.1.43.	5696 : §30.6.1.	
5574 : §5.2.1.44.	5698 : §30.5.1.2.	
5575 : §5.2.1.44.	5720 : §30.6.1.	
5576 : §5.2.1.44.	5722 : §30.6.5.1.	
5577 : §5.2.1.45.	5723 : §5.8.2.5.	
5578 : §5.2.1.45.	5724 : §5.8.2.5.	
5579 : §5.2.1.45.	5725 : §14.1.1.1.	
5580 : §5.2.1.46.	5726 : §14.1.2.1.	
5581 : §5.2.1.46.	5737 : §5.7.3.4.	
5582 : §5.2.1.46.	5738 : §5.8.2.11.	
5583 : §5.2.1.47.	5739 : §5.7.3.8.	
5585 : §5.2.1.47.	5740 : §5.7.3.8.	
5587 : §5.2.1.48.	5741 : §5.7.3.8.	
5588 : §5.2.1.48.	5742 : §5.7.3.8.	
5589 : §5.2.1.49.	5743 : §5.7.3.4.	
5590 : §5.2.1.49.	5744 : §5.7.3.4.	
5591 : §5.2.1.49.	5745 : §5.7.3.4.	
5592 : §5.2.1.50.	5777 : §30.7.1.1.	
5593 : §5.2.1.50.	5830 : §30.7.1.8.	
5595 : §5.2.1.51.	5832 : §6.1.1.	
5598 : §5.2.1.52.	5833 : §6.1.1.	
5600 : §5.2.1.52.	5834 : §6.1.1.	
5601 : §5.2.1.53.	5835 : §6.1.2.	
5604 : §5.2.1.54.	5836 : §6.1.2.	
5606 : §5.2.1.54.	5867 : §10.5.2.	
5607 : §5.2.1.55.	5869 : §13.2.1.	
5608 : §5.2.1.55.	5870 : §13.2.1.	

Cette première livraison de l'inventaire bibliographique des monuments, objets, scènes et inscriptions des temples de Karnak a été rendue possible par le travail de dépouillement systématique de la documentation épigraphique des temples de Karnak dans le cadre du projet *Karnak* (Programme « Investissement d'Avenir » ANR-11-LABX-0032-01 Labex ARCHIMEDE). Débuté en 2013, ce projet d'édition des inscriptions des temples de Karnak a pour ambition de collecter, d'organiser et de rendre accessible le corpus des sources textuelles en hiéroglyphe, hiératique et démotique présentes ou issues des temples de Karnak. Depuis près de trois ans, ce projet rend ainsi progressivement disponibles dans une interface accessible en ligne les textes publiés ou encore inédits de Karnak, collationnés *in situ*.

Près d'un demi-siècle après la dernière version actualisée publiée de la *Topographical Bibliography of Ancient Egyptian Hieroglyphic Texts, Statues, Reliefs and Paintings* de Bertha Porter et Rosalind Moss consacrée aux temples thébains, ce nouvel inventaire de la décoration des temples de Karnak permet d'inclure l'abondante bibliographie parue depuis, dont les nombreux projets archéologiques et épigraphiques conduits par le Centre Franco-Égyptien d'Étude des Temples de Karnak depuis sa création en 1967 (15 volumes des *Cahiers de Karnak*, plus d'une vingtaine de monographies et des centaines d'articles).

Les premières versions de l'*Inventaire des monuments, objets, scènes et inscriptions des temples de Karnak* sont diffusées, avec une date de version, au format Pdf depuis les sites internet du Centre Franco-Égyptien d'Étude des Temples de Karnak (MAE/USR 3172 du CNRS) et de l'équipe d'égyptologie de l'université de Montpellier (UMR 5140 du CNRS).



Karnak

Projet d'édition des inscriptions des temples de Karnak

<http://www.cfeetk.cnrs.fr/karnak/>

<http://www.montpellier-egyptologie.fr/karnak/>

Programme « Investissement d'Avenir » ANR-11-LABX-0032-01 Labex ARCHIMEDE



archimede
ARCHÉOLOGIE ET HISTOIRE
DE LA MÉDITERRANÉE ET DE
L'ÉGYPTÉ ANCIENNES

CFEETK - Centre Franco-Égyptien d'Étude des Temples de Karnak – MEA / USR 3172 du CNRS
Équipe Égypte Nilotique et Méditerranéenne, UMR 5140 - CNRS / Université Paul Valéry - Montpellier



ISBN 978-2-9557593-0-1